

**SwissDRG 14.0
Abrechnungsversion
(2025/2025)**

**Swiss
Diagnosis
Related
Groups
Version 14.0**

**Definitionshandbuch
Band 1
(DRGs A01A-F98C)**

© 2024 by SwissDRG AG, Bern, Schweiz

Alle Rechte vorbehalten. Die Definitionshandbücher sind urheberrechtlich geschützt. Jede Verwertung ausserhalb der Nutzungsbedingungen der SwissDRG AG ist ohne vorherige schriftliche Zustimmung unzulässig.

SwissDRG-Version 14.0 Abrechnungsversion (2025/2025)
Definitionshandbuch

Inhaltsverzeichnis

Band 1 (DRGs A01A-F98C)

Abbildungs- und Tabellenverzeichnis	VI
Begleit-Dokumente zum SwissDRG Definitionshandbuch 14.0 Abrechnungsversion (2025/2025)	VII
Vorbemerkung	IX
Abkürzungsverzeichnis	X
Einleitung	1
1 Ziele	1
2 Hintergrund	2
3 SwissDRG-Klassifikation Version 14.0 Abrechnungsversion (2025/2025)	3
3.1 DRG-Notation	4
3.2 Umgang mit Schweregraden	5
4 Gruppierung von Behandlungsepisoden in DRGs	6
4.1 Variablen für die Gruppierung	6
4.2 Überprüfung demografischer und klinischer Merkmale	6
4.3 MDC-Zuordnung	6
4.4 Prä-MDC-Verarbeitung	7
4.5 MDC-Partitionierung	7
4.6 Zuordnung zu Basis-DRGs	8
4.7 Zuordnung von CCL und PCCL	9
4.8 DRG-Zuordnung	9
4.9 Verschiedene Funktionen mit Einfluss auf die Gruppierung von Behandlungsepisoden	9
4.10 Fehler-DRGs und sonstige DRGs	9
5 Hinweise zur Anwendung des Definitionshandbuches	11
5.1 Anwendung des Handbuches	11
5.2 Symbole und Konventionen	17
6 Besonderheiten der SwissDRG-Version 14.0 Abrechnungsversion (2025/2025)	19
6.1 Gültigkeit von Diagnose- und Prozedurenklassifikationen	19
6.2 Seitenkennzeichen	19
6.3 OR- und NonOR-Prozeduren	20
Prä-MDC Prä-MDC (DRGs A01A-B61F)	52
MDC 01 Krankheiten und Störungen des Nervensystems (DRGs B01A-B90B)	331

Band 1 (DRGs A01A-F98C) Fortsetzung

MDC 02	Krankheiten und Störungen des Auges (DRGs C01Z-C86Z)	525
MDC 03	Krankheiten und Störungen des Ohres, der Nase, des Mundes und des Halses (DRGs D01A-D87Z)	566
MDC 04	Krankheiten und Störungen der Atmungsorgane (DRGs E01A-E90C)	691
MDC 05	Krankheiten und Störungen des Kreislaufsystems (DRGs F01A-F98C)	899

Band 2 (DRGs G02A-I98Z)

MDC 06	Krankheiten und Störungen der Verdauungsorgane (DRGs G02A-G87B)	1
MDC 07	Krankheiten und Störungen an hepatobiliärem System und Pankreas (DRGs H01A-H87Z)	320
MDC 08	Krankheiten und Störungen an Muskel-Skelett-System und Bindegewebe (DRGs I02A-I98Z)	411

Band 3 (DRGs J01A-P67D)

MDC 09	Krankheiten und Störungen an Haut, Unterhaut und Mamma (DRGs J01A-J87Z)	1
MDC 10	Endokrine, Ernährungs- und Stoffwechselkrankheiten (DRGs K03Z-K87Z)	165
MDC 11	Krankheiten und Störungen der Harnorgane (DRGs L02Z-L87Z)	231
MDC 12	Krankheiten und Störungen der männlichen Geschlechtsorgane (DRGs M01Z-M86Z)	348
MDC 13	Krankheiten und Störungen der weiblichen Geschlechtsorgane (DRGs N01A-N86B)	398
MDC 14	Schwangerschaft, Geburt und Wochenbett (DRGs O01A-O65D)	469
MDC 15	Neugeborene (DRGs P02A-P67D)	538
	Schweres Problem beim Neugeborenen	857
	Mehrere schwere Probleme beim Neugeborenen	898

Band 4 (DRGs Q01Z-Z86Z)

MDC 16	Krankheiten des Blutes, der blutbildenden Organe und des Immunsystems (DRGs Q01Z-Q86B)	1
---------------	---	---

Band 4 (DRGs Q01Z-Z86Z) Fortsetzung

MDC 17	Hämatologische und solide Neubildungen (DRGs R01A-R65C)	25
MDC 18B	Infektiöse und parasitäre Krankheiten (DRGs T01A-T86B)	64
MDC 19	Psychische Krankheiten und Störungen (DRGs U01A-U66D)	106
MDC 20	Alkohol- und Drogengebrauch und alkohol- und drogeninduzierte psychische Störungen (DRGs V01Z-V02D)	129
MDC 21A	Polytrauma (DRGs W01A-W61C)	145
MDC 21B	Verletzungen, Vergiftungen und toxische Wirkungen von Drogen und Medikamenten (DRGs X01A-X86B)	293
MDC 22	Verbrennungen (DRGs Y02A-Y63Z)	465
MDC 23	Faktoren, die den Gesundheitszustand beeinflussen, und andere Inanspruchnahme des Gesundheitswesens (DRGs Z01Z-Z86B)	499
Globale Funktionen		526
	Aufwendige Konstellationen bei BNB	526
	OR-Prozeduren ohne Bezug	645
	Mehrzeitige_bestimmte OR- Prozeduren	677
	Bestimmte OR-Prozeduren	767
	Komplexe OR-Prozeduren	858
	Komplizierende Prozeduren	888
	Dialyse	903
	Polytrauma	909
	Eingriff an mehreren Lokalisationen	927
	Intensivmedizinische Komplexbehandlung > 980 / 1104 Aufwandspunkte	981
	Geriatrische Akutrehabilitation, ab 14 BHT	986
	Frührehabilitation, ab 14 BHT	990
	Intensivmedizinische Komplexbehandlung > 392 / 552 Aufwandspunkte	994
	Mehrzeitige komplexe OR-Prozeduren	999
	Vierzeitige bestimmte OR-Prozeduren	1029
	Komplizierende Prozeduren Prä-MDC	1120
	Multiviszeraleingriff	1145
	Komplexe Vakuumbehandlung	1152
	Hochkomplexe Vakuumbehandlung	1231
	Hochaufwendige Konstellationen	1310
	Schwerste Verbrennungen	1316

Band 4 (DRGs Q01Z-Z86Z) Fortsetzung

Schwere Verbrennungen	1324
Frührehabilitation, ab 7 BHT	1339
Vierzeitige komplexe OR-Prozeduren	1343
Vakuumbehandlung	1373
Geriatrische Akutrehabilitation, ab 7 BHT	1615
Geriatrische Akutrehabilitation, ab 21 BHT	1619

Band 5 Anhänge

Anhang A	1
A Diagnosekode-/MDC-/DRG-Index	1
Anhang B	174
B Prozedurenkode-/MDC-/DRG-Index	174
Globale Prozedurentabellen	698
Funktionsübersicht	699
Eingriff an mehreren Lokalisationen	703
Anhang C	705
C ATC-Kode-/MDC-/DRG-Index	705
Anhang D	708
D CCs, CC-Ausschlüsse, CCL und PCCL-Berechnung	708
D.1 Einleitung	708
D.2 Komplikationen und Komorbiditäten	708
D.3 Komplikations- Komorbiditätslevel (CCL) und patientenbezogene Gesamtschweregrade (PCCL)	709
D.4 Beispiele	714
Anhang E	775
E Plausibilitäten	775
E.1 Einleitung	775
E.2 Demografische Merkmale	775
E.3 Klinische Merkmale	776
E.4 Warnkennzeichen und unumgehbare Fehler	778
E.5 Grouper-Status	778
Glossar	835
Quellenverzeichnis	835

Abbildungs- und Tabellenverzeichnis

Band 1 (DRGs A01A-F98C)

Abbildung 3.1	SwissDRG-Version 14.0 Abrechnungsversion (2025/2025): Ein Überblick	3
Abbildung 5.1	MDC-Flussdiagramm in Abfragereihenfolge	12
Abbildung 5.2	MDC-Flussdiagramm mit Rangnummern	13
Tabelle 1.1	Liste der SwissDRGs	21
Tabelle 1.2	Gruppen der Erkrankungen und Störungen und zugehörige MDCs	48

Band 5 Anhänge

Abbildung D.1	Verfahren zur PCCL-Berechnung für Nicht-Neugeborene	710
Abbildung D.2	Verfahren zur PCCL-Berechnung für Neugeborene	711
Abbildung D.3	Formel zur Berechnung des patientenbezogenen Gesamtschweregrades (PCCL)	712
Tabelle D.1	Kombination von CCL-Werten zur Ermittlung des PCCL von 1 bis 6	713
Tabelle E.1	Datenelemente und zulässige Werte für demografische Merkmale	775
Tabelle E.2	Zulässige Werte für Diagnosen und Prozeduren	776
Tabelle E.3	Tabellen zur Überprüfung klinischer Merkmale	777
Tabelle E.4	Groupier-Status-Kodes (GST)	778
Tabelle D.5	Unzulässige Hauptdiagnosen	780
Tabelle D.6a	Alterskonflikt - Säugling	806
Tabelle D.6b	Alterskonflikt - Kleinkind	811
Tabelle D.6c	Alterskonflikt - Kind	812
Tabelle D.6d	Alterskonflikt - Kinder und Jugendliche	813
Tabelle D.6e	Alterskonflikt - Post-neonatal	816
Tabelle D.6f	Alterskonflikt - Älter als Säugling	819
Tabelle D.6g	Alterskonflikt - Pubertät	822
Tabelle D.6j	Alterskonflikt - Erwachsene	823
Tabelle D.6k	Alterskonflikt - Reife Erwachsene	833

Begleit-Dokumente zum SwissDRG Definitionshandbuch 14.0 Abrechnungsversion (2025/2025)

Die Begleit-Dokumente zum Definitionshandbuch sind auf der Website der SwissDRG AG unter <https://www.swissdrg.org> zum Download verfügbar.

Inhalt der Begleit-Dokumente

Die Begleit-Dokumente zum Definitionshandbuch umfassen die folgenden Komponenten:

- Diagnosekode-/MDC-/DRG-Index und Prozedurenkode-/MDC-/DRG-Index (Verzeichnis Index) aus den Anhängen A und B
- Plausibilitäten (Verzeichnis Plausi) aus Anhang D
- DRGs, ADRGs und MDCs der SwissDRG-Version 14.0 (Verzeichnis DRG Titel) einschl. Tabelle 1.1 aus Band 1
- CCs, CC-Ausschlüsse, CCL (Verzeichnis CCL) aus Anhang C, die für die in Anhang C beschriebenen Berechnungen erforderlich sind (weitere Informationen siehe CCREADME.TXT in diesem Verzeichnis)
- Datei Readme.txt

Die Inhalte der Komponenten sind in der Readme-Datei im Einzelnen beschrieben.

Vorbemerkung

Im vorliegenden Handbuch wird das SwissDRG-Fallpauschalensystem in der Version 14.0 beschrieben, dies ist eine Weiterentwicklung der SwissDRG-Version 13.0.

Im Rahmen eines jährlichen Antragsverfahrens wurden medizinische, ökonomische und wissenschaftliche Vorschläge der Partner in der Schweiz genutzt, um das SwissDRG-System gezielt weiter zu entwickeln.

In diesem Handbuch wird eine Fallgruppensystematik definiert, welche die leistungsbezogene Abgeltung mit national gültigen Fallpauschalen gemäss KVG ermöglicht.

Die neu entwickelte Fallgruppensystematik und die kalkulierten Kostengewichte bilden die Basis für den Fallpauschalen-Katalog 14.0.

Abkürzungsverzeichnis

ADRG	Basis-DRG; Adjacent Diagnosis Related Group
CC	Komplikation oder Komorbidität; Complication or Comorbidity
CCL	Schweregrad einer Komplikation oder Komorbidität; Complication or comorbidity level
CHOP	Schweizerische Operationsklassifikation (Übersetzung und Anpassung der amerikanischen Klassifikation ICD-9-CM, Volume 3)
DMB	Dauer der maschinellen Beatmung
DRG	Diagnosebezogene Fallgruppe; Diagnosis Related Group
G-DRG	German Diagnosis Related Group
GST	Grouper-Status-Kode
HD	Hauptdiagnose
ICD-10-GM	Internationale statistische Klassifikation der Krankheiten und verwandter Gesundheitsprobleme, 10. Revision, German Modification
InEK	Institut für das Entgeltsystem im Krankenhaus GmbH
KVG	Bundesgesetz über die Krankenversicherung (Krankenversicherungsgesetz)
MDC	Hauptdiagnosegruppe; Major Diagnostic Category
ND	Nebendiagnose
NonOR	Nichtoperativ; Non-Operating Room
OPS	Operationenschlüssel - Internationale Klassifikation der Prozeduren in der Medizin
OR	Operativ; Operating Room
PCCL	Patientenbezogener Gesamtschweregrad; Patient Clinical Complexity Level
Prä-MDC	Den MDCs vorgeschaltete Hauptdiagnosegruppe
SwissDRG	Swiss Diagnosis Related Group
SwissDRG AG	SwissDRG Aktiengesellschaft
VD	Verweildauer

Einleitung

1 Ziele

Diagnosebezogene Fallgruppen (DRGs) stellen eine Methode dar, mit der sich stationäre Behandlungsepisoden von Patienten in Kategorien einteilen und messen lassen. Um diese Methode auf einem aktuellen Stand zu halten, muss sie von Zeit zu Zeit modifiziert werden. Damit wird den geänderten medizinischen Anforderungen und Bedürfnissen Rechnung getragen.

Die SwissDRG 14.0 Abrechnungsversion (2025/2025) ermöglicht eine Verarbeitung von Daten des Jahres 2025, kodiert mit den in diesem Jahr gültigen Diagnose- und Prozedurenschlüsseln (ICD-10-GM Version 2024 und CHOP Version 2025).

Die in diesem Handbuch in den Diagnosen- beziehungsweise Prozedurentabellen abgedruckten Texte sind Kurztexpte, die redaktionelle Kürzungen der offiziellen Texte von ICD-10 und CHOP darstellen. Der korrekte Wortlaut des entsprechenden Codes ist daher stets den offiziellen Katalogen zu entnehmen.

Das vorliegende Handbuch beschreibt die Klassifikation der SwissDRG Version 14.0 sowie ihre Anwendung. Darin wird auch das von der „Grouper“-Software vorgenommene Zuordnungsverfahren zu MDCs (Major Diagnostic Category) und DRGs näher erläutert.

Hauptdiagnosegruppen (MDCs) Die MDC ist eine Kategorie, die grundsätzlich auf einem Körpersystem oder einer Erkrankungsätiologie aufbaut, die mit einem speziellen medizinischen Fachgebiet verbunden ist. Datensätze, die den MDCs 15, 18B, 21A und 21B zugewiesen werden, können jedoch Hauptdiagnosen aufweisen, die zu anderen Kategorien gehören. Die vorliegende Version SwissDRG 14.0 umfasst 25 MDCs.

Diagnosebezogene Fallgruppen (DRGs) DRGs sind ein Patientenklassifikationssystem, das in einer klinisch relevanten und nachvollziehbaren Weise Art und Anzahl der behandelten Spitalfälle in Bezug zum Ressourcenverbrauch des Spitals setzt. Die vorliegende Version SwissDRG 14.0 umfasst 1071 DRGs.

Der Grouper ist eine Software zur Zuordnung von Behandlungsepisoden zu MDCs und DRGs.

2 Hintergrund

DRGs können als eine überschaubare Anzahl von diagnosebasierten Klassen definiert werden, die sich anhand ihres klinischen Inhaltes und des Ressourcenverbrauches unterscheiden. Mit Hilfe dieser DRGs lässt sich die Leistung eines Spitals messen. Sie bilden damit eine Basis für die Finanzierung, Budgetierung und Abrechnung. Ergänzend dazu unterstützen DRGs bei der Entwicklung von Strategien zur Regelung des Zuganges zur Versorgung und der Gleichbehandlung, der Analyse der klinischen Praxis und des Kodierverhaltens sowie der Bedarfsanalysen für Medikamente sowie für Heil- und Hilfsmittel.

DRGs wurden erstmals in den 70er Jahren in den USA entwickelt. Es sollte festgestellt werden, ob sich in der Wirtschaft übliche Verfahren zur Kosten- und Qualitätskontrolle auch auf Krankenhäuser übertragen liessen. Anfangs richtete sich das Hauptaugenmerk auf die Identifikation und die Erklärung von Unterschieden in der Leistung und in der Behandlungsqualität, doch bald erkannte man auch das Potential zur Kostendämmung. 1983 wurden DRGs in einem Medicare-Programm der USA als Teil eines prospektiven Vergütungssystems für Krankenhausausgaben eingesetzt, was für beträchtliches internationales Aufsehen sorgte.

In Australien wurde die erste Version 1992 freigegeben (AN-DRG-Version 1.0) und jährlich überarbeitet. Diese Aktualisierungen dienten in erster Linie zur Einbringung von Änderungen der klinischen Praxis und des Kodierverhaltens. Die auf der ICD-10-AM basierende AR-DRG-Version 4.1 bildete die Grundlage für die G-DRG-Version 1.0. Eine umfassende Anpassung der G-DRG-Klassifikation an die deutsche Versorgungssituation stellten die folgenden G-DRG-Versionen dar.

Die SwissDRG AG hat das in Deutschland weiterentwickelte G-DRG-System an die Schweizer Versorgungsstruktur angepasst, so dass mit der SwissDRG-Version 1.0 eine Tarifstruktur für die Einführung eines schweizweit einheitlichen, umfassenden pauschalen Leistungsabgeltungssystems für Spitalaufenthalte im stationären akutsomatischen Bereich im Jahr 2012 zur Verfügung stand. Die SwissDRG-Version 14.0 stellt eine Weiterentwicklung der SwissDRG-Versionen 1.0, 2.0, 3.0, 4.0, 5.0, 6.0, 7.0, 8.0, 9.0, 10.0, 11.0, 12.0 und 13.0 dar.

3 SwissDRG-Klassifikation Version 14.0 Abrechnungsversion (2025/2025)

Abbildung 3.1 SwissDRG-Version 14.0 Abrechnungsversion (2025/2025): Ein Überblick

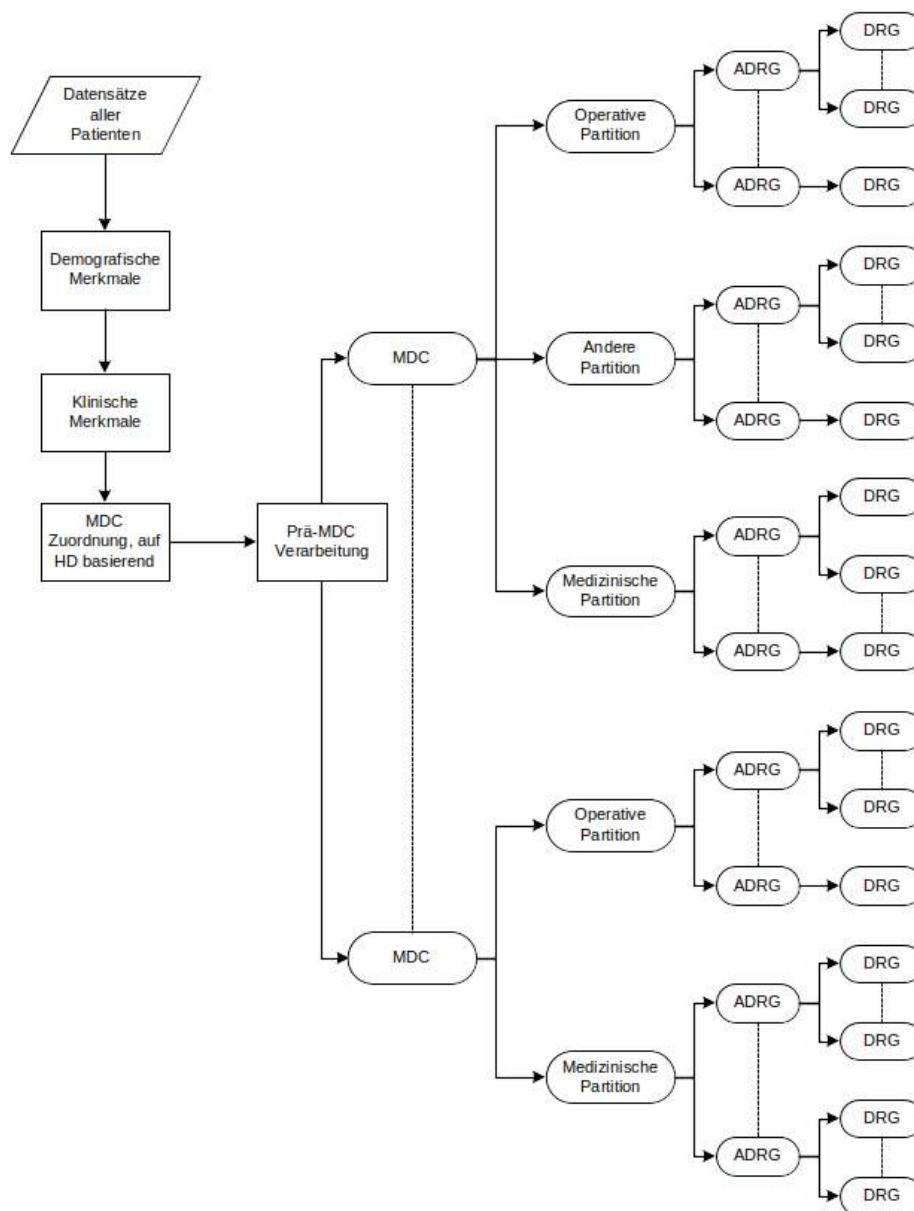

Die Abbildung 3.1 zeigt die grundsätzliche Klassifikation und Zuordnung von DRGs im SwissDRG-System. Die konsequente Orientierung der Abfragereihenfolge der DRGs an deren mittleren Kosten (um das Problem der Mindervergütung bei Mehrleistung zu vermeiden) macht es teilweise erforderlich, verschiedenen DRGs einer Basis-DRG (ADRG) verschiedene Abfragepositionen zuzuordnen. Aus dem gleichen Grund der Mindervergütung bei Mehrleistung wird die Sortierung einzelner MDCs partitionsübergreifend durchgeführt.

3.1 DRG-Notation

Die DRGs sind in MDCs eingeteilt und basieren grundsätzlich auf Hierarchien von Diagnosen und Prozeduren, die in operative, „andere“ und medizinische Partitionen eingeteilt werden (Abbildung 3.1).

Operative, „andere“ und medizinische Partitionen. Bei MDCs unterscheidet man maximal drei Partitionen (operative, „andere“ und medizinische Partition). Die Zuordnung eines Datensatzes zu einer Partition ist abhängig vom Vorhandensein bzw. Fehlen der entsprechenden OR- oder NonOR-Prozeduren. Nähere Informationen dazu siehe Abschnitt 4.5.

OR-Prozeduren (OR) sind signifikante Eingriffe im Rahmen der SwissDRG-Version 14.0.

NonOR-Prozeduren (NonOR) sind signifikante Eingriffe innerhalb einiger MDCs. Im Sinne der SwissDRG-Version 14.0 können auch als NonOR-Prozeduren definierte Eingriffe in einem OP-Saal (Operating Room = OR) durchgeführt werden.

Aus der Notation der DRGs ist Folgendes ersichtlich:

1. welcher Hauptgruppe (gewöhnlich einer MDC) eine DRG angehört,
2. die Basis-DRG (und ausser in den MDCs 05, 08 und 20 die Zuordnung zur Basis-DRG hinsichtlich der Einteilung in die drei Partitionen operative, „andere“ und medizinische),
3. das Vorhandensein bzw. die Art von Splits bezogen auf den Ressourcenverbrauch.

Vom Format her besteht jede DRG aus vier alphanumerischen Zeichen (z.B. „ADD5“), wobei diese Zeichen die folgende Bedeutung haben:

- A** verweist auf die Hauptgruppe, der die DRG angehört;
DD gibt die Basis-DRG innerhalb der MDC sowie die Partition an, zu der die Basis-DRG gehört;
S kennzeichnet die Einteilung, mit der DRGs innerhalb einer Basis-DRG anhand ihres Ressourcenverbrauches unterschieden werden.

Für das erste Zeichen werden verschiedene Buchstaben des Alphabets für die Angabe der Hauptgruppe verwendet, zu der die DRG gehört, während die Zahl „9“ der Kennzeichnung von Fehler-DRGs und sonstigen DRGs vorbehalten ist. Aus den drei DRG-Bezeichnungen B16Z, Y63Z und 960Z ist z.B. ersichtlich, dass sich die erste Gruppe auf das Nervensystem bezieht, die zweite auf Verbrennungen und dass es sich bei der dritten um eine Fehler-DRG handelt.

Das jeweils zweite und dritte Zeichen einer DRG-Bezeichnung – also „DD“ – kennzeichnet die Basis-DRG. DRG-Nummern, die denselben Anfangsbuchstaben und dieselben Mittelziffern gemeinsam haben – z.B. B69A, B69B und B69C – beziehen sich auf dieselbe Basis-DRG (ADRG).

Basis-DRGs (ADRGs) bestehen aus einer oder mehreren DRGs, die grundsätzlich durch die gleiche Liste von Diagnose- und Prozedurenkodens definiert sind. DRGs innerhalb einer Basis-DRG unterscheiden sich durch ihren Ressourcenverbrauch und sind anhand unterschiedlicher Faktoren wie komplizierende Diagnosen/Eingriffe, Entlassungsgrund, Alter und/oder patientenbezogener Gesamtschweregrad (PCCL) untergliedert.

Zur Unterscheidung der Partition, zu der die jeweilige Basis-DRG gehört, wurden für die zweite und dritte Stelle der DRG-Bezeichnung drei separate Bereiche angelegt (01-39, 40-59 und 60-99) jeweils für eine operative, „andere“ und eine medizinische Partition. In den MDCs 05, 08 und 20 musste jedoch von dieser Einteilung abgewichen werden.

Das vierte Zeichen einer jeden DRG-Bezeichnung schliesslich dient zur Einteilung der relativen Bedeutung von DRGs innerhalb einer Basis-DRG bezogen auf den Ressourcenverbrauch. Hier kann innerhalb der Basis-DRG ein beliebiger Wert aus dem folgenden Wertebereich ausgewählt werden:

A	höchster Ressourcenverbrauch
B	zweithöchster Ressourcenverbrauch
C	dritthöchster Ressourcenverbrauch
...	...
Z	keine Unterteilung

Die Bedeutung dieses Einteilungsmerkmals geht aus den Namen der DRGs hervor. So haben beispielsweise die zwei DRGs in der sechsten Basis-DRG der medizinischen Partition innerhalb der MDC 05 *Krankheiten und Störungen des Kreislaufsystems* folgende Namen:

F67A	<i>Hypertonie mit schweren CC</i>
F67B	<i>Hypertonie</i>

Im Allgemeinen sind sowohl die DRGs innerhalb einer Basis-DRG als auch die Basis-DRGs innerhalb der operativen und „anderen“ Partition hierarchisch auf Basis des Ressourcenverbrauches angeordnet. Diese hierarchische Ordnung findet sich weitgehend in den Diagrammen der Entscheidungslogik. Dagegen findet sich im Textteil der jeweiligen MDC die numerische Reihenfolge zum leichteren systematischen Auffinden von DRGs, die allerdings nicht hierarchisch den Ressourcenverbrauch widerspiegelt.

Am Ende der Einleitung befindet sich eine umfassende Liste der DRGs, die auch nähere Informationen zu den jeweils zugehörigen MDCs und Partitionen enthält (Tabelle 1.1).

3.2 Umgang mit Schweregraden

Das Vorhandensein von Komplikationen und/oder Komorbiditäten (CC) kann die Behandlung von Krankheiten und Störungen erschweren und verteuern. Deshalb ist es für eine DRG-Klassifikation wesentlich, die unterschiedliche Schwere einer Erkrankung zu erkennen und zu berücksichtigen.

Der PCCL in der SwissDRG-Version 14.0 wird mit Hilfe eines Algorithmus auf Basis der vorliegenden CCL-Werte berechnet. Die Vorgehensweise bei der Zuweisung von CCL und PCCL wird in Anhang C näher erläutert.

4 Gruppierung von Behandlungsepisoden in DRGs

4.1 Variablen für die Gruppierung

Der DRG-Grouper arbeitet mit den folgenden Datenelementen: Diagnosen, Prozeduren, Geschlecht, Alter, Aufnahmeart, Entlassart, Verweildauer, Urlaubstage, Aufnahmegewicht sowie Status der Verweildauer ein Belegungstag.

Der Grouper führt die folgenden Aufgaben in der angegebenen Reihenfolge aus:

- Überprüfung demografischer und klinischer Merkmale
- MDC-Zuordnung
- Prä-MDC-Verarbeitung
- MDC-Partitionierung
- Zuordnung zur Basis-DRG
- Zuordnung von CCL und PCCL
- DRG-Zuordnung

4.2 Überprüfung demografischer und klinischer Merkmale

Vor der MDC-Zuordnung überprüft der Grouper anhand von demografischen und klinischen Merkmalen die Gültigkeit der für die Gruppierung verwendeten Variablen. Die demografischen Merkmale, die überprüft werden, sind: Alter, Geschlecht, Aufnahmegewicht, Verweildauer, Status der Verweildauer ein Belegungstag, Aufnahmeart und Entlassart.

Die Plausibilitätsprüfung der klinischen Merkmale dient zur Überprüfung aller Diagnosen- und Prozedurenkodes in Bezug auf die Klassifikationen ICD-10-GM und CHOP, sowie des Alters. Auch die Hauptdiagnose wird überprüft, um sicher zu gehen, dass diese als Hauptdiagnose zulässig ist und dass es sich weder um einen Manifestationskode noch um einen Kode zur Beschreibung einer externen Verletzungs- und/oder Vergiftungsursache handelt (siehe Abschnitte V, W, X und Y der ICD-10-GM).

Nähere Informationen über zulässige Diagnosen sowie über die zur Plausibilitätsprüfung klinischer Merkmale verwendeten Codes befinden sich in Anhang D.

Sowohl für demografische als auch für klinische Merkmale werden Warnkennzeichen („Flags“) generiert, wenn das Programm auf ungültige Informationen stösst. In einigen Fällen – z.B. bei ungültigen Altersangaben oder einer unzulässigen Hauptdiagnose – wird dieser Fall als Fehlschlag („fatal Flag“) gekennzeichnet und der entsprechende Datensatz einer der drei DRGs 960Z, 961Z und 963Z zugeordnet.

4.3 MDC-Zuordnung

Die zweite Funktion des Groupers ist es, jede Behandlungsepisode einer MDC zuzuordnen. Obwohl diese Zuordnung im Allgemeinen anhand der Hauptdiagnose erfolgt, gibt es Ausnahmen, bei denen die MDC-Zuordnung einer Behandlungsepisode während der Prä-MDC-Verarbeitung geändert wird.

Es besteht nicht immer eine strukturierte Beziehung zwischen den Blöcken der Diagnosekodes in der ICD-10-GM und den Tabellen der Diagnosekodes, anhand derer die MDC-Zuordnung erfolgt. So sind z.B. die Codes im Diagnoseblock D10-D36 Gutartige Neubildungen auf 15 verschiedene MDCs verteilt (Tabelle 1.2).

Wenn eine Behandlungsepisode keiner MDC zugeordnet werden kann, wird die MDC-Nummer „00“ zugewiesen und die Einordnung erfolgt in die DRG 960Z *Nicht gruppierbar*.

4.4 Prä-MDC-Verarbeitung

Die Prä-MDC-Verarbeitung hat zwei Funktionen. Erstens werden die in der "Prä-MDC"-Kategorie enthaltenen kostenintensiven DRGs ermittelt. Zweitens ändert das Programm die MDC-Zuweisung in Fällen, in denen eine MDC nicht ausschliesslich auf Basis der Hauptdiagnose definiert ist. Dies ist bei MDC 15 *Neugeborene* und MDC 21A *Polytrauma* der Fall.

Jeder Datensatz wird u.a. auf folgende Punkte hin überprüft. Lautet die Antwort „ja“, weist der Grouper den jeweiligen Datensatz einer der DRGs in der Prä-MDC-Kategorie zu oder ändert die MDC-Zuweisung:

- Wurde im Rahmen dieser Behandlungsepisode eine Leber-, Lungen-, Knochenmark-, Pankreas-, Nieren-, Darm- oder Herztransplantation durchgeführt oder wurden Stammzellen transfundiert?
- Wurde bei einem Wachkoma-Patient eine Frührehabilitation durchgeführt?
- Wurde eine bestimmte akute Erkrankung oder Verletzung des Rückenmarkes diagnostiziert?
- Wurde Versagen und Abstossung eines transplantierten Organes oder transplantierte hämatopoetischer Zellen diagnostiziert?
- Wurde eine Stammzellentnahme bei einem Eigen- oder Fremdspender durchgeführt?
- Wurden signifikante Verletzungen an mehreren Stellen des Körpers behandelt?
- War der Patient weniger als 28 Tage alt (d.h. ein Neugeborenes) bzw. weniger als 1 Jahr alt mit einem Aufnahmegewicht von weniger als 2.500 Gramm?

Der Ablauf dieser Prä-MDC-Verarbeitung wird im ersten der MDC-Ablaufdiagramme später in diesem Handbuch dargestellt.

4.5 MDC-Partitionierung

Die Zuweisung einer Behandlungsepisode zu einer operativen, „anderen“ oder medizinischen Partition innerhalb einer MDC hängt hauptsächlich vom Vorhandensein oder Fehlen von Prozeduren ab. Im Allgemeinen gilt Folgendes:

- Damit eine Behandlungsepisode einer operativen Partition zugewiesen wird, muss mindestens eine OR-Prozedur vorhanden sein.
- Eine Behandlungsepisode wird einer „anderen“ Partition zugewiesen, wenn keine OR-Prozedur, jedoch mindestens eine NonOR-Prozedur durchgeführt wurde, die für die MDC signifikant ist.

Wenn im Rahmen einer Behandlungsepisode weder eine OR-Prozedur noch eine lokal signifikante NonOR-Prozedur durchgeführt wurde, wird diese einer medizinischen Partition zugewiesen.

Nicht alle MDCs weisen jedoch alle drei Partitionen auf.

Anhang B enthält eine ausführliche Liste aller in der SwissDRG-Version 14.0 enthaltenen OR-Prozeduren und NonOR-Prozeduren. In einigen MDCs wurden DRGs der medizinischen Partition zwischen DRGs der „anderen“ aber auch der operativen Partition sortiert, so dass im Einzelfall, in Abhängigkeit von der Abfrageposition, trotz Vorhandensein einer OR-Prozedur eine DRG der medizinischen Partition erreicht werden kann.

4.6 Zuordnung zu Basis-DRGs

Behandlungsepisoden werden Basis-DRGs hauptsächlich aufgrund der dokumentierten Diagnose- und Prozedurenkodes zugeordnet. Basis-DRGs in der operativen Partition und in der Partition „Andere“ werden hierarchisch abgefragt (siehe MDC-Ablaufdiagramme). Gewöhnlich erfolgt die Reihung nach abnehmendem Ressourcenverbrauch. In den medizinischen Partitionen hat diese hierarchische Einteilung jedoch in aller Regel keine Auswirkung, da sich die Diagnoselisten gegenseitig ausschliessen.

Betrachtet man zum Beispiel drei Datensätze, bei denen jeweils C20 *Bösartige Neubildung des Rektums* als Hauptdiagnosekode für MDC 06 eingetragen wurde. Es wird angenommen, dass diese Datensätze bis auf das Vorhandensein/Fehlen von OR- und NonOR-Prozeduren identisch sind und die Verweildauer länger ist als zwei Belegungstage. Enthält der erste Datensatz den Kode 48.49 für die OR-Prozedur *Rektumresektion mit Durchzugsverfahren, sonstige*, wird er in die Basis-DRG G16 *Komplexe Rektumresektion oder Eviszeration des kleinen Beckens oder Eingriff bei bösartiger Neubildung oder Strahlentherapie mit grossem abdominellen Eingriff* eingeordnet. Enthält der zweite Datensatz dafür aber die NonOR-Prozedur 45.41.12 *Endoskopische Mukosaresektion Dickdarm* wird er der Basis-DRG G46 *Bestimmte endoskopische Eingriffe, mehr als ein Belegungstag* zugeordnet. Wenn der dritte Datensatz weder eine OR-Prozedur noch eine lokal signifikante NonOR-Prozedur enthält, wird er der Basis-DRG G60 *Bösartige Neubildung der Verdauungsorgane* zugeordnet, einer Basis-DRG in der medizinischen Partition der MDC 06.

Würde die Hauptdiagnose des ersten und zweiten Datensatzes in I20.9 *Angina pectoris, nicht näher bezeichnet* (eine Hauptdiagnose für MDC 05) geändert, würde der erste Datensatz der Basis-DRG 901 *Ausgedehnte OR-Prozedur ohne Bezug zur Hauptdiagnose* zugeordnet werden, während der zweite in die medizinische Basis-DRG F66 *Koronararteriosklerose, kardiale Arrhythmien, Angina Pectoris* eingeordnet würde. Der Grund dafür ist darin zu sehen, dass die Prozedur 48.49 *Rektumresektion mit Durchzugsverfahren, sonstige* auf keiner der Listen mit OR-Prozeduren erscheint, die operative DRGs in MDC 05 definieren, und dass keine der Basis-DRGs in der Partition „Andere“ der MDC 05 die Prozedur 45.41.12 *Endoskopische Mukosaresektion Dickdarm* als Teil ihrer Definition enthält.

Um mehrzeitige Eingriffe im SwissDRG-System abbilden zu können, wird für die SwissDRG-Version 14.0 auch das Prozeduren-Datum zur Gruppierung verwendet.

4.7 Zuordnung von CCL und PCCL

Jeder Diagnose wird ein CCL-Wert zugewiesen. Anschliessend wird jedem Datensatz ein PCCL-Wert zugeordnet, d.h. eine Masszahl für den kumulativen Effekt der CCs einer Behandlungsepisode. Nähere Informationen zu den Verfahren, mit denen einem Datensatz CCLs und PCCLs zugewiesen werden, befinden sich in Anhang C und auf den Begleit-Dokumenten.

4.8 DRG-Zuordnung

DRGs innerhalb einer Basis-DRG unterscheiden sich durch ihren Ressourcenverbrauch und sind anhand der Faktoren PCCL, Alter, Verweildauer, Beatmung, Aufnahmeart, Entlassart, Hauptdiagnose, Nebendiagnose oder Prozedur unterteilt.

4.9 Verschiedene Funktionen mit Einfluss auf die Gruppierung von Behandlungsepisoden

In der SwissDRG-Version 14.0 gibt es spezielle „Funktionen“. Dies sind logische Definitionen, die typischerweise an mehreren Stellen des DRG-Algorithmus, oft in mehreren MDCs, angewendet werden. Weitere Informationen (Logik, Kodetabellen) zu zwei dieser Funktionen – Schweres Problem beim Neugeborenen [SPNG] und Mehrere schwere Probleme beim Neugeborenen [MSPNG] – finden sich in Band 3, am Ende der DRG-Definitionen für die MDC 15. Zu allen anderen Funktionen (den „Globalen Funktionen“) finden Sie diese Informationen am Ende von Band 4. Eine Liste, die aufzeigt, an welcher Stelle die verschiedenen Funktionen bei MDCs und DRGs vorkommen, findet sich in der „Funktionsübersicht“ in Band 5 am Ende von Anhang B.

4.10 Fehler-DRGs und sonstige DRGs

Datensätze, die klinisch untypische oder ungültige Informationen enthalten, werden in der SwissDRG-Version 14.0 einer von 9 Fehler- und sonstigen DRGs zugewiesen:

- 901A** *Ausgedehnte OR-Prozedur ohne Bezug zur Hauptdiagnose mit komplizierenden Prozeduren oder Strahlentherapie*
- 901B** *Ausgedehnte OR-Prozedur ohne Bezug zur Hauptdiagnose mit komplexer OR-Prozedur*
- 901C** *Ausgedehnte OR-Prozedur ohne Bezug zur Hauptdiagnose mit anderem Eingriff an Kopf und Wirbelsäule oder Alter < 1 Jahr*
- 901D** *Ausgedehnte OR-Prozedur ohne Bezug zur Hauptdiagnose*
- 902Z** *Nicht ausgedehnte OR-Prozedur ohne Bezug zur Hauptdiagnose*
- 960Z** *Nicht gruppierbar*
- 961Z** *Unzulässige Hauptdiagnose*
- 962Z** *Unzulässige Kodierung einer Sectio caesarea*
- 963Z** *Neonatale Diagnose unvereinbar mit Alter oder Gewicht*

Diese Fehler- und sonstigen DRGs sind in drei Gruppen eingeteilt:

- Gruppe 1** 901A-901D und 902Z werden dann verwendet, wenn keine der OR-Prozeduren einen Bezug zur MDC der Hauptdiagnose des Patienten aufweist.
- Gruppe 2** 961Z, 962Z und 963Z werden verwendet, wenn eine Behandlungsepisode aufgrund ihrer Hauptdiagnose keiner klinisch kohärenten DRG zugeordnet werden kann (wenn beispielsweise ein Kode der ICD-10-GM als Hauptdiagnose zugewiesen wird, obwohl der Kode im SwissDRG-System als Hauptdiagnose unzulässig ist).
- Gruppe 3** 960Z wird verwendet, wenn die Hauptdiagnose ungültig ist oder wichtige Informationen entweder fehlen oder falsch sind.

Grundsätzlich steht Gruppe 1 mit der Klassifikationsmethode, Gruppe 2 eher mit den Kodiervorschriften und Gruppe 3 mit der Kodierqualität in Zusammenhang.

5 Hinweise zur Anwendung des Definitionshandbuches

5.1 Anwendung des Handbuches

Hauptzweck dieses Handbuches ist es, zu erklären, wie die Grouper-Software die DRG-Zuordnung vornimmt. Ausserdem soll erläutert werden, warum Datensätze bestimmten DRGs zugeordnet werden. Weiter sollen Hilfestellungen bei der Identifizierung wahrscheinlicher DRG-Zuordnungen für einzelne Datensätze geboten werden. Dieses Handbuch ist jedoch nicht als Ersatz für eine Grouper-Software gedacht. Im Folgenden werden sieben wichtige Schritte beschrieben, die beim Zuweisen einer Behandlungsepisode zu einer DRG unter Umständen durchgeführt werden müssen.

Die im Buch aufgeführten Beispiele und Abbildungen sollen die Funktionsweise des Grouper und des Definitionshandbuches veranschaulichen. Sie können aus technischen Gründen nicht jedes Mal angepasst werden und entsprechen demnach nicht immer der aktuell gültigen Version.

Schritt 1: Anwendung von Anhang A

Stellen Sie die Hauptdiagnose für den Datensatz fest und ermitteln Sie anhand der Querverweise in Anhang A die MDC und mögliche DRGs. Gegebenenfalls werden DRGs aus mehreren MDCs aufgelistet. In diesem Fall sollten Sie die folgenden besonderen MDCs und DRGs in diesem Schritt vorerst ignorieren:

- den Abschnitt *Polytrauma* der MDC 21A (d.h. DRGs, die mit dem Buchstaben „W“ beginnen);
- Fälle, in denen die Diagnose eine operative oder „andere“ DRG näher definiert.

Schritt 2: Anwendung des Prä-MDC-Ablaufdiagrammes

Überprüfen Sie den Datensatz anhand des Prä-MDC-Ablaufdiagrammes und stellen Sie fest, ob er die Kriterien der DRG für die logische Zuordnung zu einer der beispielhaft angegebenen Gruppen erfüllt:

- Kostenintensive DRGs in der Prä-MDC-Kategorie;
- Neugeborene (MDC 15);
- *Polytrauma* (MDC 21A);
- *Paraplegie/Tetraplegie oder Verletzungen am Rückenmark mit operativem Eingriff* (Basis-DRG B61);
- Implantation oder Aggregatwechsel Defibrillator (MDC 05);
- Syndromdiagnose bei komplizierten Epilepsien (MDC 01);
- Akute Tuberkulose ohne OR-Prozedur, Verweildauer > 14 Tage (MDC 04).

Hinweis: Für die Basis-DRG B61 gilt die Grouper-Zuordnung in die Prä-MDC, im Fallpauschalenkatalog wird die Basis-DRG B61 seit Einführung der Swiss DRG-Tarifstruktur innerhalb der MDC01 aufgeführt.

Schritt 3: Anwendung von Anhang B

Enthält der Datensatz einen oder mehrere Prozedurenkodes, stellen Sie anhand der Querverweise in Anhang B fest, ob diese zur Definition der DRG als OR-Prozeduren oder als NonOR-Prozeduren aufgelistet sind. Ist dies der Fall, vergleichen Sie die angegebenen DRGs mit der in den ersten beiden Schritten dieses Verfahrens ermittelten MDC und stellen Sie fest, ob es Übereinstimmungen gibt. Stimmt keine der Prozeduren damit überein, ist aber mindestens eine OR-Prozedur vorhanden, wird der Datensatz einer der sonstigen DRGs aus der Gruppe 1 (Basis-DRGs 901 und 902) zugeordnet.

Schritt 4: Anwendung der Ablaufdiagramme und der begleitenden Basis-DRG-Definitionen

Weist eine Behandlungsepisode mehrere „relevante“ Prozeduren auf, ermitteln Sie anhand des entsprechenden Ablaufdiagrammes und der begleitenden Basis-DRG-Definitionen, welche der Prozeduren in der operativen Hierarchie für die MDC am höchsten steht. Beachten Sie hierbei, dass eine bestimmte Prozedur auch innerhalb einer MDC in mehreren DRGs gruppierungsrelevant sein kann, aufgrund der Abfragereihenfolge eventuell aber nur eine DRG erreichen kann.

Überprüfen Sie ausserdem anhand des Ablaufdiagrammes und der begleitenden Basis-DRG-Definitionen, ob der Datensatz Kriterien für Basis-DRGs erfüllt, die nicht durch die Diagnose- oder Prozedurenkodes definiert sind und die in bestimmten MDCs ganz oben aufgeführt sind, wie z.B.:

- die DRGs P60A-P60D in der MDC 15;
- die DRGs R65A-R65C in der MDC 17;
- die DRGs U60A-U60B in der MDC 19;
- die DRG W60A-W60C im Abschnitt *Polytrauma* der MDC 21A;
- die DRG Y63Z in der MDC 22.

Schritt 5: Anwendung der Ablaufdiagramme und der begleitenden DRG-Definitionen

Wenn der Diagnose- und/oder Prozedurenkode darauf hindeutet, dass der Datensatz einer Reihe von DRGs innerhalb einer Basis-DRG zugeordnet werden könnte, sollten Sie anhand des MDC-Ablaufdiagrammes und der DRG-Definitionen feststellen, anhand welcher Kriterien – z.B. PCCL und Alter – die Basis-DRG unterteilt wurde. Dabei ist die anhand der Rangnummern erkennbare Abfragereihenfolge zu berücksichtigen.

Die Sortierung der DRGs nach absteigenden Kosten führt dazu, dass DRGs einer gemeinsamen Basis in der Abfragereihenfolge nicht mehr aufeinander folgen müssen. Am Beispiel der DRGs W02A, W02B und W61A und W61B bedeutet dies, dass die DRG W61A aufgrund ihrer Kosten vor der DRG W02B abgefragt wird. Die DRG W61B wird aufgrund ihrer Kosten nach der DRG W02B abgefragt.

Bei umfangreichen MDCs hat dies zur Folge, dass durch die Darstellung der MDC-Flussdiagramme in Abfragereihenfolge, wie in Abbildung 5.1 ersichtlich, DRGs und ihre Zugehörigkeit zur Basis-DRG nicht mehr übersichtlich darstellbar sind. Dies betrifft insbesondere komplex gesplittete DRGs.

Abbildung 5.1 MDC-Flussdiagramm in Abfragereihenfolge

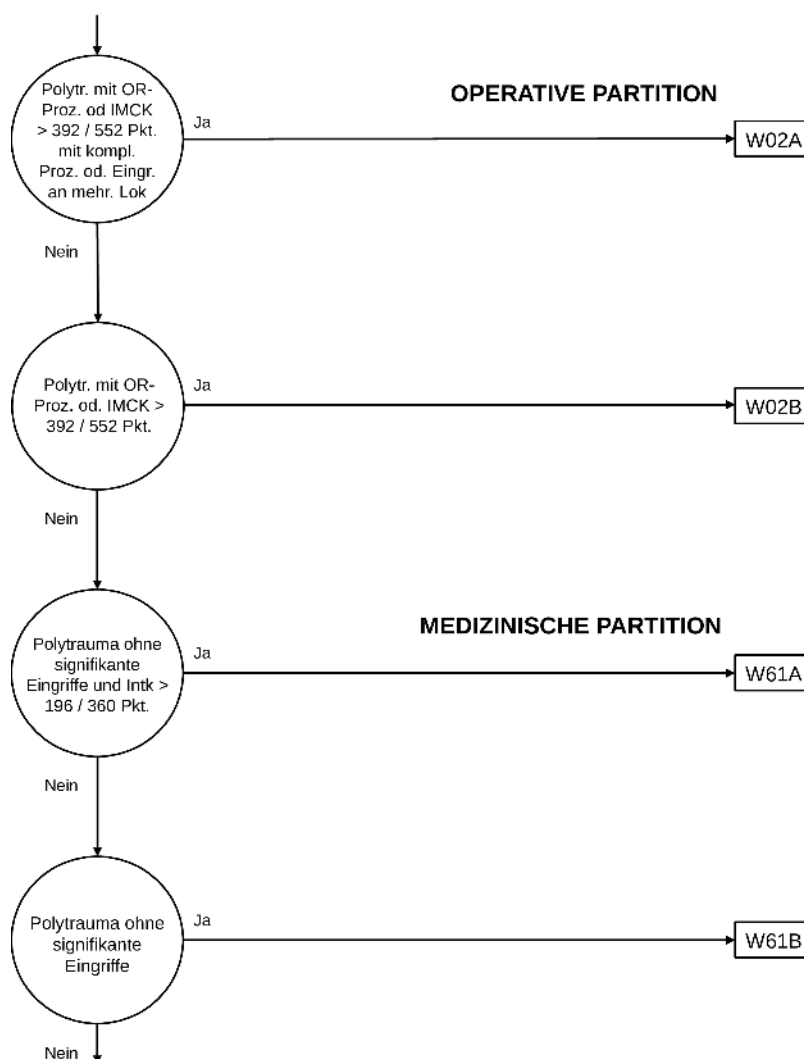

Daher orientiert sich – unter Beibehaltung der konsequenten hierarchischen Sortierung – die Darstellung im Flussdiagramm an den Basis-DRGs. Die tatsächliche Abfrageposition einer DRG im Grouperalgorithmus dieser MDC wird als Zahl rechts neben dem DRG-Symbol dargestellt (siehe Abbildung 5.2).

Abbildung 5.2 MDC-Flussdiagramm mit Rangnummern

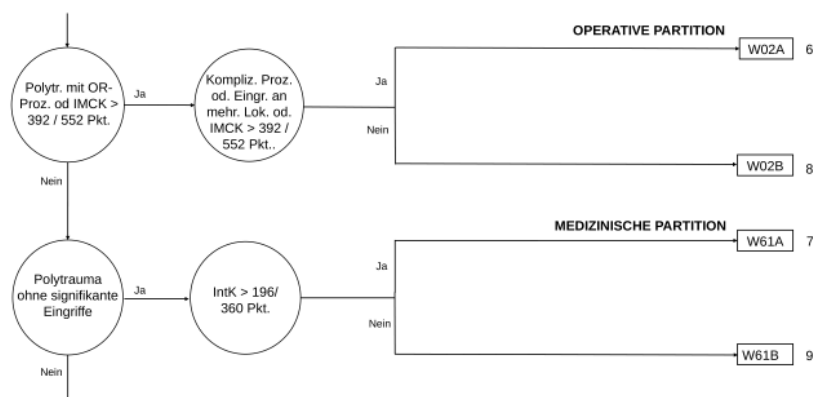

Die in den Abbildungen Abbildung 5.1 und Abbildung 5.2 dargestellten Flussdiagramme sind inhaltlich identisch. Ein Unterschied in der hinterlegten Logik besteht nicht.

Diese Abbildungen illustrieren ein Beispiel und beziehen sich nicht auf eine bestimmte SwissDRG-Version.

Schritt 6: Anwendung von Anhang C

Ermitteln Sie die CCs und CCLs anhand von Anhang C und den Daten der Begleit-Dokumente und berechnen Sie den PCCL.

Schritt 7: Zuweisung der DRG

Anwendungsbeispiele dieses Handbuchs für die Zuordnung einer Behandlungsepisode zu einer DRG

1. Beispiel: Erwachsener Patient mit der Hauptdiagnose K52.1 *Toxische Gastroenteritis und Kolitis* ohne Nebendiagnosen oder Prozeduren.

Schritt 1: Laut Anhang A ist diese Diagnose in den folgenden MDCs und DRGs enthalten: MDC 06: G71A, G71B und in den Funktionen Schweres Problem beim Neugeborenen und Mehrere schwere Probleme beim Neugeborenen in der MDC 15.

Schritt 2: Da keine unter Punkt "4.4 Prä- MDC- Verarbeitung" aufgeführten Kriterien erfüllt sind und auch keine OR-Prozedur im Datensatz enthalten ist, ist anhand des Prä-MDC-Ablaufdiagramms erkennbar, dass dieser Fall die Kriterien für die logische Zuordnung zu einer anderen DRG nicht erfüllt und somit in die MDC 06 gruppiert wird.

Schritt 3 und 4: Diese Schritte entfallen, da keine Prozeduren im Datensatz enthalten sind.

Schritt 5 und 6: Anhand des entsprechenden Ablaufdiagrammes der MDC 06 und der DRG-Definitionen kann nun aufgrund bestimmter Kriterien, wie z.B. Nebendiagnosen, PCCL oder Alter die entsprechende DRG festgestellt werden. Da keine Nebendiagnosen enthalten sind, wird der Datensatz der DRG G71B zugeordnet.

2. Beispiel: Erwachsener Patient mit der Hauptdiagnose S27.0 *Traumatischer Pneumothorax*, den Nebendiagnosen S22.44 *Rippenserienfraktur: Mit Beteiligung von vier und mehr Rippen* und S36.11 *Prellung und Hämatom der Leber*, sowie der Prozedur 34.04 *Pleuraldrainage (einsetzen eines interkostalen Katheters zur Drainage)*.

Schritt 1: Laut Anhang A ist die Hauptdiagnose S27.0 in den folgenden MDCs und DRGs enthalten: MDC 04: E66A, E76A, E76B, E76C, E76D und E76E; MDC 21A: W61A, W61B und W61C; Prä-MDC: A11C, sowie in den Funktionen Schweres Problem beim Neugeborenen und Mehrere schwere Probleme beim Neugeborenen in der MDC 15 und in der Funktion Polytrauma. Aufgrund der Hauptdiagnose würde der Datensatz der MDC 04 zuerst zugeordnet werden.

Schritt 2: Durch die gültigen Nebendiagnosen erfüllt der Datensatz die logische Zuordnung in die Funktion Polytrauma und der Datensatz wird anstatt der MDC 04 nun der MDC 21A und der Basis-DRG W61 zugewiesen.

Schritt 3: In Anhang B wird aufgezeigt, dass die Prozedur 34.04 als NonOR-Prozedur in dieser Fallkonstellation keine Gruppierungsrelevanz hat.

Schritt 4: Anhand der Anwendung des entsprechenden Ablaufdiagrammes der MDC 21A und der begleitenden Basis- DRG- Definitionen wird nun die entsprechende Basis-DRG W61 ermittelt.

Schritt 5: Anhand der Anwendung des entsprechenden Ablaufdiagrammes der MDC 21A und den begleitenden DRG-Definitionen wird die DRG W61C ermittelt.

Schritt 6: Die Nebendiagnosen S22.44 und S36.11 weisen in der Basis-DRG W61 einen CCL-Wert von 2 auf. Die Berechnung des PCCL ergibt einen Wert von 0 (siehe Anhang C und Begleitdokumente), der Datensatz bleibt der DRG W61C zugeordnet.

3. Beispiel: Erwachsener Patient mit der Hauptdiagnose K52.1 *Toxische Gastroenteritis und Kolitis* und den Prozeduren 45.26 *Offene Biopsie am Dickdarm* und 45.41.31 *Lokale Exzision von Läsion oder Gewebe im*

Dickdarm, offen chirurgisch, jedoch mit den Nebendiagnosen B18.2 Chronische Virushepatitis C und I70.24 Atherosklerose der Extremitätenarterien: Becken-Bein-Typ, mit Ulzeration.

Schritt 1: Laut Anhang A ist diese Diagnose in den folgenden MDCs und DRGs enthalten: MDC 06: G71A, G71B und in den Funktionen Schweres Problem beim Neugeborenen und Mehrere schwere Probleme beim Neugeborenen in der MDC 15.

Schritt 2: Die Zuordnung zur MDC 06 bleibt bestehen.

Schritt 3: In Anhang B wird aufgeführt, dass die Prozedur 45.26 in der MDC 06 in den DRGs G04A, G04B, G12A, G16A, G38A, G38B und G38C als OR-Prozedur aufgeführt ist. Die Prozedur 45.41.31 wird als OR-Prozedur in der MDC 06 den DRGs G04A, G04B, G38A, G38B und G38C zugeordnet.

Schritt 4: Anhand des entsprechenden Ablaufdiagrammes in der MDC 06 ist erkennbar, dass beide Prozeduren in der Basis-DRG G04 enthalten sind und so wird der Datensatz aufgrund der Prozeduren der Basis-DRG G04 zugeordnet.

Schritt 5 und 6: Die Nebendiagnosen B18.2 und I70.24 weisen in der Basis-DRG G04 einen CCL- Wert von 3 und 2 auf. Die Berechnung des PCCL ergibt einen Wert von 3 (siehe Anhang C und Begleitdokumente), der Datensatz wird der DRG G04B zugewiesen.

4. Beispiel: Erwachsener Patient mit der gleichen Hauptdiagnose K52.1 *Toxische Gastroenteritis und Kolitis* wie oben, der Nebendiagnose U07.1 *COVID-19, Virus nachgewiesen* und der Prozedur 93.59.51 *Komplexbehandlung bei Besiedlung oder Infektion mit multiresistenten Erregern, mindestens 7 bis 13 Behandlungstage* aufgrund einer Covid- Infektion.

Schritt 1: Laut Anhang A ist diese Diagnose in den bereits oben aufgeführten MDCs, DRGs und Funktionen enthalten.

Schritt 2: Die Zuordnung zur MDC 06 bleibt bestehen.

Schritt 3: In Anhang B wird aufgeführt, dass die Prozedur 93.59.51 innerhalb verschiedener Funktionen, anderen MDCs und DRGs und auch für die Prä-MDC in den DRGs A94A, A94B , A94C und A94D enthalten ist.







Schritt 4: Anhand des entsprechenden Ablaufdiagrammes und der begleitenden Basis-DRG-Definitionen wird nun die entsprechende Basis-DRG, in diesem Fall die A94 ermittelt. Die Zuordnung des Datensatzes zur MDC 06 bleibt aber bestehen.

Schritt 5: Anhand der Anwendung des Ablaufdiagrammes der Prä-MDC und den begleitenden DRG-Definitionen wird die DRG A94D ermittelt.

Schritt 6: Die Nebendiagnose U07.1 weist einen CCL-Wert von 1 auf. Die Berechnung des PCCL ergibt einen Wert von 0 (siehe Anhang C und Begleitdokumente) und der Datensatz bleibt der DRG A94D zugewiesen.

5.2 Symbole und Konventionen

Symbole in den MDC-Diagrammen

	Ein Kreis zeigt an, dass eine Entscheidung getroffen wird.
	Dieser Zeiger bedeutet, dass das Ablaufdiagramm auf einer weiteren Seite fortgesetzt wird.
	Ein Rechteck steht für eine DRG.
	Dieses Symbol verweist auf die MDC-Zuordnung.
	Dieser Zeiger verweist auf die nächste MDC.
	Dieses Symbol steht für eine Bedingung, die wahr wird.
	Dieses Symbol steht für eine Bedingung, die nicht wahr wird.

Anmerkungen

- ‡ Das Doppelkreuz dient zur Kennzeichnung einer NonOR-Prozedur.
- ↔ Der Doppelpfeil dient zur Kennzeichnung einer Prozedur mit einer Seitenangabe (R, L, B).

Textfelder

Mit schwarz unterlegten Textfeldern werden Basis-DRGs, mit schwarz umrandeten Textfeldern DRGs gekennzeichnet. Das heisst:

ADRG B69

Verweist auf die Basis-DRG B69 *Transitorische ischämische Attacke (TIA) und extrakranielle Gefässverschlüsse*

DRG B69A

Verweist auf die DRG B69A *Transitorische ischämische Attacke (TIA) und extrakranielle Gefässverschlüsse mit neurologischer Komplexbehandlung des akuten Schlaganfalls > 72 Stunden oder neurologische Komplexbehandlung mit äusserst schweren CC*

Für DRG-Definitionen verwendete Tabellen

In diesem Handbuch sind alle DRGs anhand von Diagnosekodes definiert, jedoch wird zur Definition einiger DRGs eine Kombination aus Diagnosekodes und Codes für OR-/NonOR-Prozeduren herangezogen. Unter jeder Basis-DRG befindet sich eine Beschreibung der Logik, die bei der Basis-DRG-Zuordnung der Behandlungsepisoden verwendet wird. In einigen dieser logischen Definitionen wird auf Tabellen verwiesen. Häufig finden sich in der Logik komplexe boolesche Ausdrücke, bei denen verschiedene Bedingungen durch ein „und“ oder ein „oder“ miteinander verknüpft sind. Es gilt hier die

allgemeine Regel, dass eine „und“-Verknüpfung stärker bindet als eine „oder“-Verknüpfung. Wird von dieser Regel abgewichen, ist dies durch entsprechende Klammersetzung gekennzeichnet.

6 Besonderheiten der SwissDRG-Version 14.0 Abrechnungsversion (2025/2025)

6.1 Gültigkeit von Diagnose- und Prozedurenklassifikationen

In den ersten Versionen des SwissDRG-Systems (0.0 bis 0.2) hatten mehrere Versionen des CHOP parallel Gültigkeit, in SwissDRG 0.2 beispielsweise die CHOP-Versionen 8 bis 11. Dies hatte den Vorteil, dass mit nur einer Grouperversion sowohl die Daten des zurückliegenden Datenjahres verarbeitet werden konnten als auch die Entwicklungen des CHOP für die folgenden Jahre im Definitionshandbuch sichtbar waren. Für ein DRG-System auf dem Weg zur Anwendung als Vergütungssystem ist aber zu fordern, dass die Menge der zulässigen Codes exakt definiert ist – nämlich genau als die im Anwendungsjahr zulässigen endstelligen Codes. Die Möglichkeit, veraltete oder nicht-terminale Codes anzugeben, führt zu einer Verschlechterung der Datenqualität und einer eingeschränkten Vergleichbarkeit dieser unterschiedlich kodierten Fälle.

Ab der Version SwissDRG 0.3 sind daher immer nur die Diagnose- und Prozedurenklassifikationen eines Jahres gültig. Für die vorliegende „SwissDRG-Version 14.0 Abrechnungsversion(2025/2025)“ sind dies die Codes des Jahres 2025, also:

Diagnosen	Version 2024 des ICD-10-GM (International classification of Diseases, GM-Version)
Prozeduren	Schweizerische Operationsklassifikation (CHOP) in der Version 2025 ("CHOP 2025")

Es ist zu beachten, dass die Nomenklatur der Versionen des CHOP geändert worden ist. Im Jahre 2009 war die Version 11 des CHOP anzuwenden („CHOP 11“), im Jahr 2010 erfolgte keine CHOP-Revision. Die ab dem Jahr 2011 anzuwendenden Versionen des CHOP werden statt mit einer Versionsnummer mit dem Gültigkeitsjahr bezeichnet (für 2011 als „CHOP 2011“). Somit sind „CHOP 11“ [2009] und „CHOP 2011“ [2011] unterschiedliche Versionen!

Die Versionen von SwissDRG 14.0 dienen der Verarbeitung von Daten unterschiedlicher Jahre. Die werden als "Katalogversion (2022/2025)", "Planungsversion (2023/2025)", "Planungsversion (2024/2025)" bzw. „Abrechnungsversion (2025/2025)“ bezeichnet. Diese Versionen werden sich bezüglich der gültigen Codes unterscheiden, nicht aber im Hinblick auf andere Charakteristika des DRG-Algorithmus (wie Sortierung, Anzahl der DRGs o.ä.).

Damit stellt das vorliegende Handbuch also den Algorithmus der SwissDRG-Version 14.0 anhand der im Jahr 2025 gültigen Codes dar. Da die Version für Planungszwecke auf der Grundlage der Daten der Schweizer Spitäler aus dem Jahr 2025 konzipiert ist, wird sie auch als „Abrechnungsversion (2025/2025)“ bezeichnet.

6.2 Seitenkennzeichen

In der Schweizerischen Operationsklassifikation CHOP können seit der Version 11 (2009) Seitenkennzeichen für Prozeduren an paarigen Organen oder Körperteilen (Augen, Ohren, Nieren, Extremitäten etc.) angegeben werden. In der derzeitigen Version SwissDRG 14.0 ist weiterhin die Angabe eines Seitenkennzeichens prinzipiell bei allen CHOP-Codes zulässig. Somit können auch

Prozeduren mit einem Doppelpfeil (↔) gekennzeichnet sein, die nicht an paarigen Organen vorgenommen werden.

6.3 OR- und NonOR-Prozeduren

Das SwissDRG-System unterscheidet OR- und NonOR-Prozeduren. OR-Prozeduren (OR = Operating Room) sind im SwissDRG-System immer signifikante (gruppierungsrelevante) Eingriffe, da die Gesamtmenge aller OR-Prozeduren in DRG-Logiken verwendet wird (z.B. bei der Basis-DRG 901).

NonOR-Prozeduren sind signifikante Eingriffe innerhalb einiger MDCs. Auch als NonOR-Prozeduren definierte Eingriffe können in einem OP-Saal (Operating Room = OR) durchgeführt werden. Das Doppelkreuz (‡) dient zur

Kennzeichnung einer NonOR-Prozedur.

Tabelle 1.1 Liste der SwissDRGs

Prä-MDC Prä-MDC

DRG	Part.	Beschreibung
A01A	O	Transplantation von Leber- oder Langerhans Zellen mit intensivmedizinische Komplexbehandlung > 360 Aufwandspunkte oder mit Transplantatabstossung oder mit bestimmter weiterer Organtransplantation oder Dialyse oder bestimmte IntK mit IMCK Aufwandspunkten oder Alter < 16 Jahre
A01B	O	Transplantation von Leber- oder Langerhans Zellen, Alter > 15 Jahre
A02Z	O	Transplantation von Pankreas oder Darm
A04A	O	Knochenmarktransplantation oder Stammzelltransfusion, allogene, Alter < 16 Jahre
A04B	O	Knochenmarktransplantation oder Stammzelltransfusion, allogene, Alter < 18 Jahre oder intensivmedizinische Komplexbehandlung > 360 Aufwandspunkte oder mit schwersten CC oder hochgradig komplexe Chemotherapie mit aufwendiger Konstellation
A04C	O	Knochenmarktransplantation oder Stammzelltransfusion, allogene, Alter > 17 Jahre
A05A	O	Herz- oder Lungentransplantation oder Trennung von Siamesischen Zwillingen mit intensivmedizinische Komplexbehandlung > 1176/1380 Aufwandspunkten oder bestimmte IntK mit IMCK Aufwandspunkten oder Nierentransplantation oder Alter < 18 Jahre, oder bestimmte Prozedur und intensivmedizinischer Komplexbehandlung > 392/552 Aufwandspunkte
A05B	O	Herz- oder Lungentransplantation oder Trennung von Siamesischen Zwillingen, Alter > 17 Jahre
A06A	O	Intensivmedizinische Komplexbehandlung > 9200 Aufwandspunkte oder neurologische Frührehabilitation ab 70 Behandlungstage oder Implantation einer Herzpumpe, Transplantation von Leber, Lunge, Herz, Stammzelltransfusion oder Trennung von Siamesischen Zwillingen, mit schwersten Verbrennungen oder Alter < 16 Jahre
A06B	O	Intensivmedizinische Komplexbehandlung > 5880/5520 Aufwandspunkte oder neurologische Frührehabilitation ab 70 Behandlungstage oder Implantation einer Herzpumpe, Transplantation von Leber, Lunge, Herz, Stammzelltransfusion oder Trennung von Siamesischen Zwillingen
A06C	O	Intensivmedizinische Komplexbehandlung > 2352/2484 Aufwandspunkte mit hochaufwendigen Konstellationen oder bestimmte IntK mit IMCK Aufwandspunkten oder intensivmedizinische Komplexbehandlung > 4410/4600 Aufwandspunkte oder IMCK > 4900/5520 Aufwandspunkte
A07A	O	Hochkomplexe Eingriffe oder intensivmedizinische Komplexbehandlung > 2940/3680 Aufwandspunkte oder IMCK > 3430/4600 Aufwandspunkte oder neurologische Frührehabilitation ab 7 Behandlungstage oder intensivmedizinische Komplexbehandlung > 2058/2484 Aufwandspunkte mit komplexer Vakuumbehandlung oder bestimmte IntK mit IMCK Aufwandspunkten
A07B	O	Komplexe OR-Prozedur oder Polytrauma oder intensivmedizinische Komplexbehandlung > 2940/3680 Aufwandspunkte oder IMCK > 3430/4600 Aufwandspunkte oder neurologische Frührehabilitation ab 7 Behandlungstage oder komplexe Konstellationen, mit schwersten CC oder hochkomplexe Vakuumbehandlung, oder schwerste CC mit intensivmedizinischer Komplexbehandlung > 1764/2484 Aufwandspunkten oder Alter < 16 Jahre
A07C	O	Komplexe OR-Prozedur oder Polytrauma oder komplexe Vakuumbehandlung oder intensivmedizinische Komplexbehandlung > 1470/2208 Aufwandspunkte oder IMCK > 3430/3680 Aufwandspunkte oder neurologische Frührehabilitation ab 7 Behandlungstage oder komplexe Konstellationen oder Alter > 15 Jahre
A11A	O	Intensivmedizinische Komplexbehandlung > 196/552 Aufwandspunkte mit bestimmten komplexen Konstellationen oder hochaufwendige Konstellationen oder Alter < 16 Jahre oder intensivmedizinische Komplexbehandlung > 1656 Aufwandspunkte oder komplizierende Prozeduren mit bestimmten Konstellationen
A11B	O	Intensivmedizinische Komplexbehandlung > 196/552 Aufwandspunkte mit bestimmten Konstellationen oder schwere Verbrennungen oder schwerste CC, Alter > 15 Jahre
A11C	O	Intensivmedizinische Komplexbehandlung > 1470/1656 Aufwandspunkte mit erschwerender Diagnose oder bestimmte Prozeduren oder komplizierenden Prozeduren mit aufwendigen Konstellationen
A11D	O	Intensivmedizinische Komplexbehandlung > 784/828 Aufwandspunkte mit bestimmten Konstellationen
A15A	O	Knochenmarktransplantation oder Stammzelltransfusion, autolog mit Mehrfacheingriff oder intensivmedizinische Komplexbehandlung > 360 Aufwandspunkte oder schwerste CC oder hochgradig komplexe Chemotherapie und aufwendige Konstellation, Alter < 18 Jahre oder bestimmte Zelltherapie
A15B	O	Knochenmarktransplantation oder Stammzelltransfusion, autolog mit Mehrfacheingriff oder intensivmedizinische Komplexbehandlung > 360 Aufwandspunkte oder schwerste CC oder hochgradig komplexe Chemotherapie und aufwendige Konstellation, Alter > 17 Jahre
A15C	O	Knochenmarktransplantation oder Stammzelltransfusion, autolog, Alter > 17 Jahre
A17A	O	Transplantation von Nieren mit schwersten CC oder intensivmedizinische Komplexbehandlung > 196/184 Aufwandspunkte oder Mehrfachtransplantation
A17B	O	Transplantation von Nieren
A20Z	O	CAR-T Zelltherapie bei DLBCL
A36A	O	Intensivmedizinische Komplexbehandlung > 980/1104 Aufwandspunkte bei bestimmten Krankheiten und Störungen oder komplexer OR-Prozedur oder mehr als 8 Bestrahlungen oder mit schwersten CC
A36B	O	Intensivmedizinische Komplexbehandlung > 392/552 und < 981/1105 Aufwandspunkte bei bestimmten Krankheiten und Störungen
A42A	A	Knochenmark- oder Stammzellentnahme, autolog, Alter < 16 Jahre oder bestimmten Verfahren
A42B	A	Knochenmark- oder Stammzellentnahme, autolog, Alter > 15 Jahre
A43A	O	Frührehabilitation bei Wachkoma und Locked-in-Syndrom mit Frührehabilitation ab 70 Behandlungstage oder IMC Komplexbehandlung > 1764/1932 Aufwandspunkte

DRG	Part.	Beschreibung
A43B	O	Frührehabilitation ab 14 Behandlungstage bei Wachkoma und Locked-in-Syndrom oder hochkomplexe Vakuumbehandlung
A46A	O	Paraplegiologische Komplexbehandlung ab 196 Behandlungstage oder intensivmedizinische Komplexbehandlung > 588/828 Aufwandspunkte oder Eingriff an mehreren Lokalisationen oder Pflegekomplexbehandlung ab 226 Aufwandspunkte oder paraplegiologische Komplexbehandlung 140 bis 195 Behandlungstage mit bestimmter Diagnose
A46B	O	Paraplegiologische Komplexbehandlung ab 112 bis 195 Behandlungstage mit Pflegekomplexbehandlung ab 51 Aufwandspunkte oder bestimmte Diagnose, oder paraplegiologische Komplexbehandlung > 28 Behandlungstage mit besonders aufwendigen Konstellationen
A46C	O	Paraplegiologische Komplexbehandlung ab 112 bis 195 Behandlungstage oder Pflegekomplexbehandlung ab 51 Aufwandspunkte oder bestimmte OR-Prozedur
A46D	O	Paraplegiologische Komplexbehandlung > 56 Behandlungstage oder paraplegiologische Komplexbehandlung > 28 Behandlungstage mit intensivmedizinische Komplexbehandlung > 980/1104 Aufwandspunkte oder bestimmte IntK mit IMCK Aufwandspunkte, oder paraplegiologische Komplexbehandlung < 56 Behandlungstage mit bestimmten Konstellationen
A46E	O	Paraplegiologische Komplexbehandlung 28 bis 55 Behandlungstage oder komplizierende oder komplexe Prozeduren oder Vakuumbehandlung oder Polytrauma oder intensivmedizinische Komplexbehandlung > 392/552 Aufwandspunkte oder IMCK > 784/828 Aufwandspunkte oder bestimmte Konstellationen
A46F	O	Paraplegiologische Komplexbehandlung
A50A	A	Selektive intravasculäre Radionuklidtherapie
A50B	A	Bestimmte Radiorezeptortherapie mit dem DOTA konjugierten Somatostatin-Analogen
A50C	A	Radiorezeptortherapie mit bestimmten PSMA-Liganden
A50D	A	Intravasculäre Radiotherapie mit Radionukliden oder Radiotherapie mit kleinen Molekülen
A60A	M	Versagen und Abstossung eines Organtransplantates, mehr als ein Belegungstag, mit äusserst schweren CC oder komplexer OR-Prozedur oder Alter < 16 Jahre
A60B	M	Versagen und Abstossung eines Organtransplantates, Alter > 15 Jahre, mehr als ein Belegungstag
A60C	M	Versagen und Abstossung eines Organtransplantates, ein Belegungstag
A90A	O	IMC Komplexbehandlung > 1176/1104 Aufwandspunkte oder komplexer OR-Prozedur oder mehr als 8 Bestrahlungen oder Frührehabilitation ab 14 Behandlungstage bei bestimmten Krankheiten oder mit schwersten CC, mit mehrzeitig bestimmter OR-Prozedur
A90B	O	IMC Komplexbehandlung > 1176/1104 Aufwandspunkte oder komplexer OR-Prozedur oder mehr als 8 Bestrahlungen oder Frührehabilitation ab 14 Behandlungstage bei bestimmten Krankheiten oder mit schwersten CC
A90C	O	IMC Komplexbehandlung > 392/552 und < 1177/1105 Aufwandspunkte bei bestimmten Krankheiten, oder bestimmte IntK mit IMCK Aufwandspunkten oder Frührehabilitation ab 7 Behandlungstage
A91Z	M	Photopherese und Apherese ohne OR-Prozedur, ein Belegungstag
A92A	M	Multimodale Schmerztherapie bei bestimmten Krankheiten oder rheumatologische Komplexbehandlung bei bestimmten Krankheiten, ab 21 Behandlungstage ohne OR-Prozedur
A92B	M	Multimodale Schmerztherapie bei bestimmten Krankheiten oder rheumatologische Komplexbehandlung bei bestimmten Krankheiten, ab 14 bis 20 Behandlungstage ohne OR-Prozedur oder Alter < 16 Jahre
A92C	M	Multimodale Schmerztherapie bei bestimmten Krankheiten oder rheumatologische Komplexbehandlung bei bestimmten Krankheiten, ab 7 bis 13 Behandlungstage ohne OR-Prozedur oder Alter > 17 Jahre
A93A	O	Strahlentherapie, mehr als 8 Bestrahlungen mit komplexer OR-Prozedur oder intensivmedizinische Komplexbehandlung/IMCK > 184 Aufwandspunkte oder mit schwersten CC
A93B	O	Strahlentherapie, mehr als 19 Bestrahlungen oder äusserst schwere CC oder aufwendige Konstellationen bei BNB
A93C	O	Strahlentherapie, mehr als 8 Bestrahlungen
A94A	M	Komplexbehandlung bei Besiedlung oder Infektion mit multiresistenten Erregern ab 21 Behandlungstage und intensivmedizinische Komplexbehandlung /IMCK > 130/119 Aufwandspunkte
A94B	M	Komplexbehandlung bei Besiedlung oder Infektion mit multiresistenten Erregern ab 21 Behandlungstage, oder ab 14 Behandlungstage und bestimmter Diagnose oder intensivmedizinische Komplexbehandlung /IMCK > 196/119 Aufwandspunkte oder bestimmtem Eingriff
A94C	M	Komplexbehandlung bei Besiedlung oder Infektion mit multiresistenten Erregern ab 14 Behandlungstage oder Alter < 16 Jahre oder intensivmedizinische Komplexbehandlung/IMCK > 196/119 Aufwandspunkte oder bestimmte Diagnosen oder mit schwersten CC
A94D	M	Komplexbehandlung bei Besiedlung oder Infektion mit multiresistenten Erregern ab 7 Behandlungstage ohne OR-Prozedur, Alter > 15 Jahre
A95A	M	Geriatrische Akut Rehabilitation ab 7 Behandlungstage mit mehrzeitig komplexen OR-Prozeduren oder komplizierende Prozedur oder schwerste CC oder geriatrische Akut Rehabilitation ab 14 Behandlungstage und intensivmedizinische Komplexbehandlung/IMCK > 184 Aufwandspunkte
A95B	M	Geriatrische Akut Rehabilitation ab 7 Behandlungstage mit komplexer Prozedur oder intensivmedizinische Komplexbehandlung/IMCK > 360 Aufwandspunkte oder komplexe Vakuumbehandlung oder bestimmte Eingriffe oder Eingriff an mehreren Lokalisationen
A95C	M	Geriatrische Akut Rehabilitation ab 21 Behandlungstage oder schwerste CC oder Vakuumbehandlung oder bestimmte OR-Prozedur oder intensivmedizinische Komplexbehandlung > 184 Aufwandspunkte
A95D	M	Geriatrische Akut Rehabilitation ab 14 Behandlungstage mit äusserst schweren CC oder neurologische Komplexbehandlung des akuten Schlaganfalls oder bestimmter Eingriff
A95E	M	Geriatrische Akut Rehabilitation ab 14 Behandlungstage oder äusserst schwere CC, geriatrische Akut Rehabilitation ab 7 Behandlungstage mit bestimmter OR-Prozedur oder Vakuumbehandlung
A95F	M	Geriatrische Akut Rehabilitation, ab 7 bis 13 Behandlungstage mit schweren motorischen Funktionseinschränkungen oder erschwerende Diagnose oder bestimmte Prozedur
A95G	M	Geriatrische Akut Rehabilitation ab 7 Behandlungstage

DRG	Part.	Beschreibung
A96A	M	Komplementärmedizinische Komplexbehandlung bei bestimmten Krankheiten, ohne OR-Prozedur, ab 26 Therapieeinheiten
A96B	M	Komplementärmedizinische Komplexbehandlung bei bestimmten Krankheiten, ohne OR-Prozedur, ab 10 Therapieeinheiten
A97A	M	Palliativmedizinische Komplexbehandlung ab 7 Behandlungstage mit Mehrfacheingriff, oder bestimmte IntK mit IMCK Aufwandspunkten, oder komplexe OR-Prozedur mit palliativmedizinischer Komplexbehandlung ab 21 Behandlungstage oder mit komplexen Konstellationen, oder palliativmedizinische Komplexbehandlung ab 28 Behandlungstage und Alter < 16 Jahre oder bestimmten Prozeduren
A97B	M	Palliativmedizinische Komplexbehandlung ab 7 Behandlungstage mit komplexer Prozedur oder komplizierender Prozedur, oder palliativmedizinische Komplexbehandlung ab 21 Behandlungstage mit operativem Eingriff oder Alter < 16 Jahre, oder intensivmedizinische Komplexbehandlung /IMCK > 196/184 Aufwandspunkte
A97C	M	Palliativmedizinische Komplexbehandlung ab 7 Behandlungstage mit neurologischer Komplexbehandlung ab 24 Std. oder bestimmte Diagnose oder palliativmedizinische Komplexbehandlung ab 21 Behandlungstage oder palliativmedizinische Komplexbehandlung ab 14 Behandlungstage und Alter < 16 Jahre
A97D	M	Palliativmedizinische Komplexbehandlung ab 7 Behandlungstage mit bestimmter Erkrankung oder Alter < 16 Jahre, oder palliativmedizinische Komplexbehandlung ab 14 Behandlungstage oder infantile Zerebralpareesen
A97E	M	Palliativmedizinische Komplexbehandlung ab 7 Behandlungstage mit bestimmter OR-Prozedur oder schwere motorische Funktionseinschränkung oder chronische Para-/Tetraplegie oder bestimmtem Eingriff oder äusserst schwere CC
A97F	M	Palliativmedizinische Komplexbehandlung ab 7 Behandlungstage
B61A	O	Paraplegie/Tetraplegie oder Verletzungen am Rückenmark mit mehrzeitige komplexe OR-Prozedur oder intensivmedizinische Komplexbehandlung > 392/552 Aufwandspunkte oder schwerste CC oder bestimmte IntK mit IMCK Aufwandspunkten oder bestimmte Querschnittslähmung mit aufwendigem Eingriff oder Eingriff an der Wirbelsäule
B61B	O	Paraplegie/Tetraplegie oder Verletzungen am Rückenmark mit vierzeitig bestimmte OR-Prozedur oder komplexe Konstellation oder intensivmedizinische Komplexbehandlung/IMCK > 196/119 Aufwandspunkte oder schwerste CC, mit Wirbelkörperperfusion oder Wirbelkörperersatz
B61C	O	Paraplegie/Tetraplegie oder Verletzungen am Rückenmark mit vierzeitig bestimmter OR-Prozedur oder komplexe Konstellation oder intensivmedizinische Komplexbehandlung/IMCK > 196/119 Aufwandspunkte oder schwerste CC, oder komplexe OR-Prozedur oder Vakuumbehandlung oder mehrzeitige bestimmte OR-Prozedur oder Pflegekomplexbehandlung ab 51 Aufwandspunkte, mit Wirbelkörperperfusion oder Wirbelkörperersatz
B61D	O	Paraplegie/Tetraplegie oder Verletzungen am Rückenmark mit komplexe OR-Prozedur oder Vakuumbehandlung oder mehrzeitige bestimmte OR-Prozedur oder Pflegekomplexbehandlung ab 51 Aufwandspunkte
B61E	O	Paraplegie/Tetraplegie oder Verletzungen am Rückenmark mit bestimmter oder komplizierender Prozedur
B61F	O	Paraplegie/Tetraplegie oder Verletzungen am Rückenmark mit operativem Eingriff

MDC 01 Krankheiten und Störungen des Nervensystems

DRG	Part.	Beschreibung
B01A	O	Mehrzeitige komplexe OR-Prozeduren oder extra- und intrakranielle Eingriffe bei Krankheiten und Störungen des Nervensystems, mit intensivmedizinischer Komplexbehandlung > 196/184 Aufwandspunkten
B01B	O	Mehrzeitige komplexe OR-Prozeduren oder Epilepsiechirurgie mit invasivem präoperativem Video-EEG
B02A	O	Komplexe Kraniotomie oder Wirbelsäulen-Operation, Alter < 6 Jahre oder < 18 Jahre mit grossem intrakraniellen Eingriff, mit äusserst schweren CC, oder intensivmedizinische Komplexbehandlung/IMCK > 130/119 Aufwandspunkte oder aufwendige Konstellationen bei BNB
B02B	O	Komplexe Kraniotomie oder Wirbelsäulen-Operation
B03A	O	Operative Eingriffe bei Para- / Tetraplegie, zerebrale Erkrankung u. Eingriffe bei zerebraler Lähmung, Muskeldystrophie, Neuropathie oder Eingriffe an WS und RM, und IntK/IMCK > 130/119 Aufwandspunkte
B03B	O	Operative Eingriffe bei Para- / Tetraplegie, zerebrale Erkrankung und Eingriffe bei zerebraler Lähmung, Muskeldystrophie, Neuropathie oder Eingriffe an WS und RM, Alter < 16 Jahre
B03C	O	Operative Eingriffe bei Para- / Tetraplegie, zerebrale Erkrankung und Eingriffe bei zerebraler Lähmung, Muskeldystrophie, Neuropathie oder Eingriffe an WS und RM, und komplizierende Prozedur, Alter > 15 Jahre
B03D	O	Operative Eingriffe bei Para- / Tetraplegie, zerebrale Erkrankung und Eingriffe bei zerebraler Lähmung, Muskeldystrophie, Neuropathie oder Eingriffe an Wirbelsäule und Rückenmark, Alter > 15 Jahre
B04A	O	Eingriffe an den extrakraniellen Gefässen oder ASD Verschluss oder Herzschrittmacher mit äusserst schweren CC
B04B	O	Eingriffe an den extrakraniellen Gefässen, ASD Verschluss oder Herzschrittmacher mit schweren CC oder bei Hirninfarkt
B04C	O	Eingriffe an den extrakraniellen Gefässen oder ASD Verschluss oder Herzschrittmacher
B05Z	O	Dekompression bei Karpal- oder Tarsaltunnelsyndrom
B09A	O	Andere Eingriffe am Schädel mit intensivmedizinische Komplexbehandlung/IMCK > 119 Aufwandspunkten oder Pflegekomplexbehandlung > 30 Aufwandspunkte
B09B	O	Andere Eingriffe am Schädel mit bestimmtem Eingriff
B09C	O	Andere Eingriffe am Schädel bei bösartigen Neubildungen am Nervensystem oder bestimmter Prozedur
B09D	O	Andere Eingriffe am Schädel
B16Z	O	Strahlentherapie bei Krankheiten und Störungen des Nervensystems, mehr als ein Belegungstag
B17A	O	Eingriffe an peripheren Nerven und Hirnnerven mit komplexem Eingriff oder mit bestimmter Diagnose
B17B	O	Eingriffe an peripheren Nerven und Hirnnerven

DRG	Part.	Beschreibung
B20A	O	Bestimmte oder komplexe intrakranielle Eingriffe oder grosse Wirbelsäulen-Operation mit intensivmedizinischer Komplexbehandlung/IMCK > 196/184 Aufwandspunkten oder intensivmedizinischer Komplexbehandlung > 119 Aufwandspunkte mit bestimmter Konstellation
B20B	O	Bestimmte oder komplexe intrakranielle Eingriffe oder grosse Wirbelsäulen-Operation mit komplexer Prozedur oder komplexer Diagnose oder intensivmedizinische Komplexbehandlung > 119 Aufwandspunkte, mit intraoperativem Monitoring oder bestimmtem Eingriff oder Alter < 16 Jahre
B20C	O	Bestimmte oder komplexe intrakranielle Eingriffe oder grosse Wirbelsäulen-Operation mit komplexer Prozedur oder intensivmedizinische Komplexbehandlung > 119 Aufwandspunkte, Alter > 15 Jahre
B20D	O	Bestimmte oder komplexe intrakranielle Eingriffe oder grosse Wirbelsäulen-Operation
B21A	O	Implantation eines Neurostimulators mit Elektroden zur Hirnstimulation oder Medikamentenpumpe oder KBH bei extrapyram.-motor. Krankheiten ab 14 Behandlungstage oder mehrzeitige bestimmte OR-Prozeduren
B21B	O	Implantation eines Neurostimulators mit Mehrelektrodensystem oder bestimmter Eingriff
B21C	O	Implantation eines sonstigen Neurostimulators oder von intrakraniellen Elektroden
B21D	O	Implantation von Elektroden eines permanenten epiduralen Neurostimulators
B21E	O	Implantation von sonstigen Elektroden
B22Z	O	Implantation einer Medikamentenpumpe
B36A	O	Krankheiten und Störungen des Nervensystems mit intensivmedizinische Komplexbehandlung > 1176/1380 Aufwandspunkten
B36B	O	Krankheiten und Störungen des Nervensystems mit intensivmedizinische Komplexbehandlung > 392/552 Aufwandspunkten mit komplexer OR-Prozedur oder intensivmedizinische Komplexbehandlung > 588/1104 Aufwandspunkte oder vierzeitig komplexe OR-Prozedur oder bestimmte IntK mit IMCK Aufwandspunkten
B36C	O	Krankheiten und Störungen des Nervensystems mit intensivmedizinische Komplexbehandlung > 392/552 Aufwandspunkten
B36D	O	Krankheiten und Störungen des Nervensystems mit intensivmedizinische Komplexbehandlung > 196/360 Aufwandspunkten
B39A	O	Neurologische Komplexbehandlung des akuten Schlaganfalls von mehr als 72 Stunden mit operativem Eingriff und äusserst schwere CC
B39B	O	Neurologische Komplexbehandlung des akuten Schlaganfalls von mehr als 72 Stunden mit bestimmter OR-Prozedur oder intensivmedizinischer Komplexbehandlung > 119 Aufwandspunkte
B39C	O	Neurologische Komplexbehandlung des akuten Schlaganfalls mit operativem Eingriff
B60A	M	Paraplegie/Tetraplegie mit medizinischer Prozedur und mehr als ein Belegungstag
B60B	M	Paraplegie/Tetraplegie
B63A	M	Demenz und andere chronische Störungen der Hirnfunktion mit äusserst schweren CC oder neurologische Komplexdiagnostik
B63B	M	Demenz und andere chronische Störungen der Hirnfunktion
B64A	M	Delirium mit schweren CC
B64B	M	Delirium
B66A	M	Neubildungen des Nervensystems oder Stupor und Koma nicht traumatisch bedingt mit äusserst schweren CC oder bestimmte Prozedur, oder Alter < 16 Jahre mit Para-/Tetraplegie mehr als ein Belegungstag
B66B	M	Neubildungen des Nervensystems oder Stupor und Koma nicht traumatisch bedingt, Alter < 16 Jahre
B66C	M	Neubildungen des Nervensystems oder Stupor und Koma nicht traumatisch bedingt, Alter > 15 Jahre
B67A	M	Morbus Parkinson mit schwerster Beeinträchtigung oder Ersteinstellung Levodopa-Arzneimittelpumpe
B67B	M	Morbus Parkinson mit äusserst schweren CC oder bestimmten Diagnosen oder Einstellung neurologischer Stimulationsparameter oder KBH bei extrapyr.-motor. Krankheiten ab 7 Behandlungstage
B67C	M	Morbus Parkinson
B68A	M	Multiple Sklerose und zerebellare Ataxie mit komplexer Diagnose oder äusserst schwere CC oder neurologische Komplexdiagnostik oder mehrzeitig bestimmte Prozedur oder Para-/Tetraplegie
B68B	M	Multiple Sklerose und zerebellare Ataxie
B69A	M	Transitorische ischämische Attacke (TIA) und extrakranielle Gefässverschlüsse mit neurologischer Komplexbehandlung des akuten Schlaganfalls > 72 Stunden oder neurologische Komplexbehandlung mit äusserst schweren CC
B69B	M	Transitorische ischämische Attacke (TIA) und extrakranielle Gefässverschlüsse mit anderer neurologischer Komplexbehandlung des akuten Schlaganfalls oder neurologische Komplexdiagnostik oder äusserst schwere CC
B69C	M	Transitorische ischämische Attacke (TIA) und extrakranielle Gefässverschlüsse
B70A	M	Apoplexie mit neurologischer Komplexbehandlung des akuten Schlaganfalls > 72 Std., mit komplizierender Diagnose oder schwere motorische Funktionsstörung oder äussert schwere CC oder Para-/Tetraplegie, mehr als ein Belegungstag
B70B	M	Apoplexie mit neurologischer Komplexbehandlung des akuten Schlaganfalls > 72 Std. oder neurologische Komplexdiagnostik, oder mit komplizierender Diagnose oder Thrombolyse oder schwere motorische Funktionsstörung, mehr als ein Belegungstag
B70C	M	Apoplexie mit neurologischer Komplexbehandlung des akuten Schlaganfalls < 73 Std., oder mit anderer neurologische Komplexbehandlung > 72 Std. oder äussert schwere CC, mehr als ein Belegungstag
B70D	M	Apoplexie mit anderer neurologischer Komplexbehandlung des akuten Schlaganfalls < 73 Std. oder neurologische Komplexdiagnostik, oder mit komplizierender Diagnose oder Thrombolyse oder schwere motorische Funktionsstörung, mehr als ein Belegungstag
B70E	M	Apoplexie, mehr als ein Belegungstag
B70F	M	Apoplexie, mehr als ein Belegungstag, verstorben < 5 Tage nach Aufnahme mit neurologischer Komplexbehandlung des akuten Schlaganfalls oder anderer neurologischer Komplexbehandlung
B70G	M	Apoplexie, mehr als ein Belegungstag, verstorben < 5 Tage nach Aufnahme

DRG	Part.	Beschreibung
B70H	M	Apoplexie mit neurologischer Komplexbehandlung des akuten Schlaganfalls > 23 Std. bis < 48 Std. oder Thrombolyse, ein Belegungstag
B70I	M	Apoplexie mit neurologischer Komplexbehandlung des akuten Schlaganfalls < 24 Std., ein Belegungstag
B71A	M	Erkrankungen an Hirnnerven und peripheren Nerven mit komplexer Diagnose und mehr als ein Belegungstag, mit schweren CC oder bei chronischer Para-/ Tetraplegie oder neurologische Komplexdiagnostik, oder schwere CC mit mehr als einem Belegungstag und chronische Para-/Tetraplegie
B71B	M	Erkrankungen an Hirnnerven und peripheren Nerven mit komplexer Diagnose oder schwere CC und mehr als ein Belegungstag, oder chronische Para-/Tetraplegie, oder KBH an der Hand ab 7 Behandlungstage
B71C	M	Erkrankungen an Hirnnerven und peripheren Nerven
B72A	M	Infektion des Nervensystems ausser Virusmeningitis, Alter < 16 Jahre oder neurologische Komplexdiagnostik oder äusserst schwere CC
B72B	M	Infektion des Nervensystems ausser Virusmeningitis, Alter > 15 Jahre
B73A	M	Virusmeningitis und Alter < 2 Jahre
B73B	M	Virusmeningitis und Alter > 1 Jahr
B75Z	M	Fieberkrämpfe
B76A	M	Anfälle mit invasivem Video-EEG oder nicht invasivem Video-EEG ab 120 Stunden, mehr als ein Belegungstag
B76B	M	Anfälle und Komplexbehandlung Epilepsie ab 14 Behandlungstage, mehr als ein Belegungstag
B76C	M	Anfälle und Komplexbehandlung Epilepsie ab 7 Behandlungstage oder intensivmedizinische Komplexbehandlung > 119 Aufwandspunkte oder IMCK > 196/119 Aufwandspunkte, mehr als ein Belegungstag
B76D	M	Anfälle oder nicht invasives Video-EEG ab 72 Stunden oder Alter < 16 Jahre, mehr als ein Belegungstag
B76E	M	Anfälle oder Video-EEG oder Komplexbehandlung Epilepsie ab 7 Behandlungstage, mehr als ein Belegungstag, Alter > 15 Jahre
B76F	M	Anfälle mit neurologischer Komplexdiagnostik oder EEG mit komplexer Diagnose oder angeborene Fehlbildungen oder äusserst schwere CC und mehr als ein Belegungstag
B76G	M	Anfälle mit neurologischer Komplexdiagnostik oder EEG und mehr als ein Belegungstag, oder Alter < 6 Jahre oder komplexe Diagnose oder schwere CC
B76H	M	Anfälle, Alter > 5 Jahre
B77A	M	Kopfschmerzen mit neurologischer Komplexdiagnostik oder Alter < 16 Jahre oder intensivmedizinische Komplexbehandlung > 59 Aufwandspunkte
B77B	M	Kopfschmerzen und Alter > 15 Jahre
B78A	M	Intrakranielle Verletzung, Alter < 12 Jahre
B78B	M	Intrakranielle Verletzung, Alter > 11 Jahre
B79Z	M	Schädelfrakturen
B80Z	M	Andere Kopfverletzungen
B81A	M	Vaskuläre Myelopathien oder andere Erkrankungen des Nervensystems mit komplexer Diagnose oder neurologische Komplexdiagnostik, und Alter < 16 Jahre oder bestimmte Diagnose
B81B	M	Vaskuläre Myelopathien oder andere Erkrankungen des Nervensystems mit komplexer Diagnose oder neurologische Komplexdiagnostik oder äusserst schwere CC, Alter > 15 Jahre
B81C	M	Andere Erkrankungen des Nervensystems
B82Z	M	Andere Erkrankungen an peripheren Nerven
B85A	M	Degenerative Krankheiten des Nervensystems mit äusserst schweren CC oder komplizierende Diagnosen oder neurologische Komplexdiagnostik, oder zerebrale Lähmungen oder Alter < 16 Jahre oder erschwerender Diagnose oder Para-/Tetraplegie
B85B	M	Degenerative Krankheiten des Nervensystems, Alter > 15 Jahre
B86A	M	Krankheiten und Störungen des Nervensystems mit Hauptdiagnose BNB, Epilepsie oder Status epilepticus oder Para-/Tetraplegie, ein Belegungstag
B86B	M	Krankheiten und Störungen des Nervensystems, ein Belegungstag
B87A	M	Krankheiten und Störungen des Nervensystems mit intensivmedizinischer Komplexbehandlung/IMCK > 184 Aufwandspunkten oder IMCK Ki/NG > 196 Aufwandspunkte oder neurologische Komplexbehandlung von mindestens 24h oder schwerste CC
B87B	M	Krankheiten und Störungen des Nervensystems mit intensivmedizinischer Komplexbehandlung/IMCK > 119 bis 184 Aufwandspunkten
B90A	O	Krankheiten und Störungen des Nervensystems mit neurologische Frührehabilitation ab 21 Behandlungstagen oder IMC Komplexbehandlung > 1176/1104 Aufwandspunkte oder komplexe OR-Prozedur
B90B	O	Krankheiten und Störungen des Nervensystems mit IMC Komplexbehandlung > 392/552 Aufwandspunkte oder Frührehabilitation ab 7 Behandlungstage oder bestimmte IntK mit IMCK Aufwandspunkten

MDC 02 Krankheiten und Störungen des Auges

DRG	Part.	Beschreibung
C01Z	O	Eingriffe bei penetrierenden Augenverletzungen
C02Z	O	Eingriffe an Orbita und Augapfel
C03A	O	Mehrzeitige oder beidseitige Eingriffe an Retina, Chorioidea, Glaskörper und hinterer Augenkammer oder Zerebralparese
C03B	O	Eingriffe an Retina, Chorioidea und hinterer Augenkammer mit Eingriff an der Linse oder am Glaskörper
C03C	O	Eingriffe an Retina, Chorioidea, Glaskörper und hinterer Augenkammer
C04Z	O	Eingriffe an der Kornea
C06A	O	Eingriffe an Iris, Corpus ciliare, Sklera und vorderer Augenkammer mit Implantation eines Glaukom-Drainage-Implantats

DRG	Part.	Beschreibung
C06B	O	Eingriffe an Iris, Corpus ciliare, Sklera und vorderer Augenkammer
C08A	O	Extrakapsuläre Extradaktion der Linse mit mehrzeitigem oder beidseitigem Eingriff oder angeborener Fehlbildung der Linse
C08B	O	Eingriff an der Linse
C10Z	O	Eingriffe an den Augenmuskeln
C12Z	O	Eingriffe am Augenlid
C13A	O	Mehrzeitige oder beidseitige Eingriffe am Tränensystem oder Rekonstruktion an der Nase
C13B	O	Eingriffe am Tränensystem
C14Z	O	Eingriffe an der Konjunktiva oder andere Prozeduren
C29Z	O	Bestimmte mehrzeitige oder beidseitige Eingriffe an der Kornea oder Irisprothese, oder BNB mit bestimmter Prozedur
C60A	M	Akute und schwere Augeninfektionen mit komplizierender Diagnose oder mit schweren CC
C60B	M	Akute und schwere Augeninfektionen
C61A	M	Neuro-ophthalmologische und vaskuläre Erkrankungen des Auges mit komplizierender Diagnose oder mit schweren CC oder neurologischer Komplexdiagnostik oder neurologische KBH mind. 24 Std. und mehr
C61B	M	Neuro-ophthalmologische und vaskuläre Erkrankungen des Auges
C62Z	M	Hyphäma und konservativ behandelte Augenverletzungen
C63A	M	Bösartige Neubildungen der Retina und Alter < 16 Jahre
C63B	M	Diabetische oder bestimmte Erkrankungen des Auges
C63C	M	Bösartige Neubildungen oder andere Erkrankungen des Auges
C64Z	M	Glaukom, Katarakt und Erkrankungen des Augenlides
C86Z	M	Krankheiten und Störungen des Auges, ein Belegungstag

MDC 03 Krankheiten und Störungen des Ohres, der Nase, des Mundes und des Halses

DRG	Part.	Beschreibung
D01A	O	Kochleaimplantation bilateral oder Implantation einer Prothese am Kiefergelenk
D01B	O	Kochleaimplantation
D02A	O	Komplexe Resektionen mit Rekonstruktionen an Kopf und Hals und Kombinationseingriff mit äusserst schweren CC oder komplizierender Prozedur oder mehrzeitige komplexer OR-Prozedur, mit IntK /IMCK > 196/184 Pkt. oder bestimmten Verfahren
D02B	O	Komplexe Resektionen mit Rekonstruktionen an Kopf und Hals und Kombinationseingriff mit äusserst schweren CC oder komplizierender Prozedur oder mehrzeitige komplexer OR-Prozedur
D03A	O	Operative Korrektur einer Lippen-Kiefer-Gaumen-Spalte mit Rhinoplastik
D03B	O	Operative Korrektur einer Lippen-Kiefer-Gaumen-Spalte, Alter < 2 Jahre
D03C	O	Operative Korrektur einer Lippen-Kiefer-Gaumen-Spalte, Alter > 1 Jahr
D04Z	O	Bignathe Osteotomie und komplexe Eingriffe am Kiefer
D05A	O	Komplexe Parotidektomie
D05B	O	Komplexe Eingriffe an den Speicheldrüsen ausser komplexe Parotidektomien
D06A	O	Aufwendige Eingriffe an Nasennebenhöhle, Mastoid, Mittelohr und andere Eingriffe an der Speicheldrüse, mit komplexer Tympanoplastik oder Alter < 6 Jahre
D06B	O	Aufwendige Eingriffe an Nasennebenhöhle, Mastoid, Mittelohr und andere Eingriffe an der Speicheldrüse, Alter > 5 und < 16 Jahre, oder komplexer Eingriff an Mastoid oder Nasennebenhöhle oder mit komplexer Diagnose, Alter > 15 Jahre
D06C	O	Aufwendige Eingriffe an Nasennebenhöhle, Mastoid, Mittelohr und andere Eingriffe an der Speicheldrüse, Alter > 15 Jahre
D08Z	O	Eingriffe an Mundhöhle und Mund bei bösartiger Neubildung
D09A	O	Tonsillektomie bei bösartiger Neubildung mit schweren CC oder verschiedene Eingriffe an Ohr, Nase, Mund und Hals mit schweren CC
D09B	O	Tonsillektomie bei bösartiger Neubildung
D12A	O	Andere aufwendige Eingriffe oder Strahlentherapie oder mehrzeitige bestimmte OR-Prozeduren bei Krankheiten und Störungen des Ohres, der Nase, des Mundes und des Halses
D12B	O	Andere Eingriffe an Ohr, Nase, Mund und Hals
D13A	O	Tonsillektomie oder Adenektomie ausser bei bösartiger Neubildung mit mehrzeitigem Eingriff
D13B	O	Blutstillung nach Tonsillektomie oder Adenektomie oder Tonsillektomie bei Abzess, ausser bei bösartiger Neubildung, Alter < 16 Jahre
D13C	O	Tonsillektomie oder Adenektomie ausser bei bösartiger Neubildung, Alter > 15 Jahre
D15A	O	Tracheostomie oder Bestrahlung und multiresistenter Erreger, mit äusserst schweren CC oder IMC Komplexbehandlung > 196/184 Aufwandspunkte und komplexer OR-Prozedur
D15B	O	Tracheostomie oder Bestrahlung bei multiresistentem Erreger oder IMC Komplexbehandlung > 196/184 Aufwandspunkte
D16Z	O	Materialentfernung an Kiefer und Gesicht
D17Z	O	Plastische Rekonstruktion der Ohrmuschel
D20Z	O	Strahlentherapie bei Krankheiten und Störungen des Ohres, der Nase, des Mundes und des Halses
D22Z	O	Eingriffe an Mundhöhle und Mund ausser bei bösartiger Neubildung
D23Z	O	Implantation eines Hörgerätes
D24A	O	Komplexe Hautplastiken und grosse Eingriffe an Kopf und Hals mit komplexem oder bestimmtem Eingriff oder radikale Laryngektomie mit Kombinationseingriff oder äusserst schwere CC
D24B	O	Komplexe Hautplastiken und grosse Eingriffe an Kopf und Hals mit Kombinationseingriff oder äusserst schwere CC

DRG	Part.	Beschreibung
D24C	O	Komplexe Hautplastiken und grosse Eingriffe an Kopf und Hals
D25A	O	Mässig komplexe Eingriffe an Kopf und Hals und äusserst schwere CC oder Strahlentherapie mit operativem Eingriff, oder bestimmtem Eingriff
D25B	O	Mässig komplexe Eingriffe an Kopf und Hals
D28Z	O	Monognathe Osteotomie und komplexe Eingriffe an Kopf und Hals oder andere Eingriffe an Kopf und Hals bei bösartiger Neubildung
D29Z	O	Operationen am Kiefer und andere Eingriffe an Kopf und Hals ausser bei bösartiger Neubildung
D30A	O	Verschiedene Eingriffe an Ohr, Nase, Mund und Hals mit äusserst schweren CC, mit aufwendigem Eingriff oder Eingriff an Mundhöhle und Mund ausser bei bösartige NB ohne Mundboden- oder Vestibulumplastik mit Alter < 3 Jahre
D30B	O	Verschiedene Eingriffe an Ohr, Nase, Mund und Hals mit bestimmter Prozedur oder Alter < 16 Jahre
D30C	O	Verschiedene Eingriffe an Ohr, Nase, Mund und Hals, Alter > 15 Jahre
D35Z	O	Eingriffe an Nase und Nasennebenhöhlen bei bösartiger Neubildung
D37A	O	Krankheiten und Störungen des Ohres, der Nase, des Mundes und des Halses mit intensivmedizinische Komplexbehandlung > 196/184 Aufwandspunkten und komplexer OR-Prozedur
D37B	O	Krankheiten und Störungen des Ohres, der Nase, des Mundes und des Halses mit intensivmedizinische Komplexbehandlung > 196/184 Aufwandspunkten
D38A	O	Sehr komplexe Eingriffe an der Nase
D38B	O	Komplexe Eingriffe an der Nase
D39Z	O	Andere Eingriffe an der Nase
D40Z	A	Zahnextraktion und -wiederherstellung
D60A	M	Bösartige Neubildungen an Ohr, Nase, Mund und Hals, mehr als ein Belegungstag mit schweren CC oder bestimmte Prozedur
D60B	M	Bösartige Neubildungen an Ohr, Nase, Mund und Hals
D61A	M	Gleichgewichtsstörungen (Schwindel) mit neurologischer Komplexdiagnostik oder äusserst schwere CC mit mehr als einem Belegungstag
D61B	M	Gleichgewichtsstörungen (Schwindel)
D62A	M	Epistaxis oder Otitis media oder Infektionen der oberen Atemwege und Alter > 2 Jahre und Alter < 12 Jahre oder komplizierender Prozedur oder bestimmter Diagnose oder schwere CC
D62B	M	Epistaxis oder Otitis media oder Infektionen der oberen Atemwege und Alter > 2 Jahre
D63Z	M	Otitis media oder Infektionen der oberen Atemwege, Alter < 3 Jahre
D64Z	M	Laryngotracheitis und Epiglottitis
D65Z	M	Verletzung und Deformität der Nase
D66A	M	Andere Krankheiten an Ohr, Nase, Mund und Hals mit schweren CC
D66B	M	Andere Krankheiten an Ohr, Nase, Mund und Hals
D67A	M	Erkrankungen von Zähnen und Mundhöhle ohne Zahnextraktion und -wiederherstellung, bei Zustand nach Transplantation oder schwere CC und mehr als ein Belegungstag
D67B	M	Erkrankungen von Zähnen und Mundhöhle ohne Zahnextraktion und -wiederherstellung
D86A	M	Krankheiten und Störungen des Ohres, der Nase, des Mundes und des Halses mit bestimmter Prozedur, ein Belegungstag
D86B	M	Krankheiten und Störungen des Ohres, der Nase, des Mundes und des Halses, ein Belegungstag
D87Z	M	Krankheiten und Störungen des Ohres, der Nase, des Mundes und des Halses mit intensivmedizinische Komplexbehandlung/IMCK > 119 Aufwandspunkten

MDC 04 Krankheiten und Störungen der Atmungsorgane

DRG	Part.	Beschreibung
E01A	O	Revisionseingriffe, beidseitige Lobektomie mit äusserst schweren CC, oder Strahlentherapie mit operativem Eingriff
E01B	O	Revisionseingriffe oder beidseitige Lobektomie oder ASD Verschluss oder mehrzeitig bestimmte OR-Prozedur
E02A	O	Andere OR-Prozeduren an den Atmungsorganen mit bestimmter Prozedur oder aufwendige Konstellationen bei BNB oder Alter < 16 Jahre
E02B	O	Andere OR-Prozeduren an den Atmungsorganen, Alter > 15 Jahre mit aufwendigem Eingriff am Bronchus
E02C	O	Andere OR-Prozeduren an den Atmungsorganen, Alter > 15 Jahre
E05A	O	Andere grosse Eingriffe am Thorax mit äusserst schweren CC oder extrakorporelle Zirkulation oder komplizierende Prozedur
E05B	O	Andere grosse Eingriffe am Thorax bei bösartiger Neubildung
E05C	O	Andere grosse Eingriffe am Thorax
E06A	O	Andere Lungenresektionen, Biopsie an Thoraxorganen und Eingriffe an der Thoraxwand mit äusserst schweren CC oder chirurgischer Lungenvolumenreduktion
E06B	O	Andere Lungenresektionen, Biopsie an Thoraxorganen und Eingriffe an der Thoraxwand, Alter < 16 Jahre
E06C	O	Andere Lungenresektionen, Biopsie an Thoraxorganen und Eingriffe an der Thoraxwand, Alter > 15 Jahre
E07Z	O	Eingriffe bei Schlafapnoesyndrom
E08A	O	Strahlentherapie bei Krankheiten und Störungen der Atmungsorgane, mehr als ein Belegungstag mit äusserst schweren CC oder komplizierender Prozedur oder aufwendige Konstellationen bei BNB
E08B	O	Strahlentherapie bei Krankheiten und Störungen der Atmungsorgane, mehr als ein Belegungstag
E33A	O	Mehrzeitige komplexe OR-Prozeduren oder Pleurektomie bei malignem Pleuramesotheliom mit intensivmedizinischer Komplexbehandlung/IMCK > 184 Aufwandspunkten
E33B	O	Mehrzeitige komplexe OR-Prozeduren oder Pleurektomie bei malignem Pleuramesotheliom

DRG	Part.	Beschreibung
E36A	O	Krankheiten und Störungen der Atmungsorgane mit intensivmedizinische Komplexbehandlung > 980/1104 Aufwandspunkten oder vierzeitig bestimmte OR-Prozedur oder komplexe Vakuumbehandlung oder bestimmte IntK mit IMCK Aufwandspunkten oder komplexe Prozedur oder schwerste CC
E36B	O	Krankheiten und Störungen der Atmungsorgane mit intensivmedizinische Komplexbehandlung > 392/552 Aufwandspunkten oder mehrzeitig bestimmte OR-Prozedur oder komplexe Prozedur oder intensivmedizinische Komplexbehandlung > 196/360 Aufwandspunkte mit bestimmter OR-Prozedur oder Para-/Tetraplegie
E36C	O	Krankheiten und Störungen der Atmungsorgane mit intensivmedizinische Komplexbehandlung > 360 Aufwandspunkten oder bestimmte IntK mit IMCK Aufwandspunkten oder Para-/Tetraplegie
E36D	O	Krankheiten und Störungen der Atmungsorgane mit intensivmedizinische Komplexbehandlung > 196/184 Aufwandspunkten
E60A	M	Zystische Fibrose (Mukoviszidose) oder andere Lungenerkrankungen mit Evaluation zur Transplantation oder Kontaktisolation ab 7 Behandlungstage oder Alter < 16 Jahre
E60B	M	Zystische Fibrose (Mukoviszidose) ohne andere Lungenerkrankungen mit Evaluation zur Transplantation oder ARDS, Alter > 15 Jahre, mehr als ein Belegungstag
E63A	M	Schlafapnoesyndrom oder kardiorespiratorische Polysomnographie bis 2 Belegungstage, neurologische Komplexbehandlung oder bestimmte invasive kardiologische Diagnostik oder Para-/Tetraplegie oder Alter < 16 Jahre
E63B	M	Schlafapnoesyndrom oder kardiorespiratorische Polysomnographie bis 2 Belegungstage, Alter > 15 Jahre
E64A	M	Respiratorische Insuffizienz oder Lungenembolie mit bestimmter Prozedur oder äusserst schwere CC oder Kontaktisolation ab 7 Behandlungstage
E64B	M	Respiratorische Insuffizienz oder Lungenembolie, Alter < 16 Jahre
E64C	M	Respiratorische Insuffizienz oder Lungenembolie mit schweren CC, Alter > 15 Jahre
E64D	M	Respiratorische Insuffizienz oder Lungenembolie, Alter > 15 Jahre
E65A	M	Chronisch-obstruktive Atemwegserkrankungen mit Zustand nach Transplantation oder bestimmtem Eingriff oder komplizierender Prozedur oder mit äusserst schweren CC oder bestimmte Prozedur
E65B	M	Chronisch-obstruktive Atemwegserkrankungen mit starrer Bronchoskopie oder schwere CC oder Kontaktisolation ab 7 Behandlungstage
E65C	M	Chronisch-obstruktive Atemwegserkrankungen, Alter < 16 Jahre
E65D	M	Chronisch-obstruktive Atemwegserkrankungen, Alter > 15 Jahre
E66A	M	Schweres Thoraxtrauma mit komplizierender Diagnose
E66B	M	Schweres Thoraxtrauma
E70A	M	Keuchhusten und akute Bronchitis, Alter < 1 Jahr oder RSV Infektionen mit bestimmter Prozedur oder Kontaktisolation ab 7 Behandlungstage
E70B	M	Keuchhusten und akute Bronchitis, Alter < 1 Jahr oder RSV Infektionen oder Para-/Tetraplegie
E70C	M	Keuchhusten und akute Bronchitis, Alter > 0 Jahre
E71A	M	Neubildungen der Atmungsorgane mit äusserst schweren CC oder starrer Bronchoskopie oder Para-/Tetraplegie mit bestimmter Prozedur oder mit mittel- oder hochgradig komplexer Chemotherapie oder aufwendige Konstellationen bei BNB
E71B	M	Neubildungen der Atmungsorgane mit äusserst schweren CC oder starrer Bronchoskopie oder bestimmte Prozedur oder Para-/Tetraplegie oder bestimmte endoskopische Eingriffe
E71C	M	Neubildungen der Atmungsorgane
E73A	M	Pleuraerguss mit schweren CC
E73B	M	Pleuraerguss
E74Z	M	Interstitielle Lungenerkrankung
E75A	M	Andere Krankheiten der Atmungsorgane, Alter < 18 Jahre oder mit äusserst schweren CC oder Kontaktisolation ab 7 Behandlungstage mit bestimmter Diagnose oder bestimmtem Eingriff
E75B	M	Andere Krankheiten der Atmungsorgane mit schweren CC, Alter > 17 Jahre
E75C	M	Andere Krankheiten der Atmungsorgane
E76A	M	Tuberkulose, mehr als 14 Belegungstage, bei Besiedlung oder Infektion mit multiresistenten Erregern oder Alter < 16 Jahre oder komplizierender Prozedur oder äusserst schwere CC
E76B	M	Tuberkulose, mehr als 14 Belegungstage, Alter > 15 Jahre
E76C	M	Tuberkulose bis 14 Belegungstage oder äusserst schwere CC
E76D	M	Traumatischer Pneumo- oder Hämatothorax
E76E	M	Sonstiger Pneumothorax
E77A	M	Andere Infektionen und Entzündungen der Atmungsorgane mit komplizierender Diagnose bei Zustand nach Organtransplantation oder mit äusserst schweren CC, oder komplizierender Prozedur oder Kontaktisolation ab 7 Behandlungstage oder bestimmte endoskopische Prozeduren oder schwerste CC oder Para-/Tetraplegie
E77B	M	Andere Infektionen und Entzündungen der Atmungsorgane mit komplexer Diagnose oder mit schweren CC oder bestimmte Prozedur
E77C	M	Andere Infektionen und Entzündungen der Atmungsorgane
E78Z	M	Kontrolle und Optimierung einer bestehenden Beatmungstherapie, bis 2 Belegungstage
E86A	M	Krankheiten und Störungen der Atmungsorgane mit komplexer Behandlung oder bestimmter Diagnostik, ein Belegungstag
E86B	M	Krankheiten und Störungen der Atmungsorgane bei BNB oder transthorakaler Lungenbiopsie oder Para-/Tetraplegie, ein Belegungstag
E86C	M	Krankheiten und Störungen der Atmungsorgane, ein Belegungstag
E87A	M	Krankheiten und Störungen der Atmungsorgane mit intensivmedizinischer Komplexbehandlung/IMCK > 130/119 Aufwandspunkten und mehr als ein Belegungstag oder bestimmte Prozedur oder äusserst schwere CC oder Kontaktisolation ab 7 Behandlungstage

DRG	Part.	Beschreibung
E87B	M	Krankheiten und Störungen der Atmungsorgane mit intensivmedizinische Komplexbehandlung/IMCK > 65/59 Aufwandspunkten
E90A	O	Krankheiten und Störungen der Atmungsorgane mit IMCK > 392/552 Aufwandspunkten
E90B	O	Krankheiten und Störungen der Atmungsorgane mit IMCK > 196/184 Aufwandspunkte oder bestimmte IntK mit IMCK Aufwandspunkten oder intensivmedizinische Komplexbehandlung > 130 Aufwandspunkte und mehr als ein Belegungstag, mit komplexer OR-Prozedur
E90C	O	Krankheiten und Störungen der Atmungsorgane mit IMCK > 196/184 Aufwandspunkte oder bestimmte IntK und IMCK Aufwandspunkten oder intensivmedizinische Komplexbehandlung > 130 Aufwandspunkte und mehr als ein Belegungstag

MDC 05 Krankheiten und Störungen des Kreislaufsystems

DRG	Part.	Beschreibung
F01A	O	Neuimplantation Kardioverter / Defibrillator (AICD), Zwei- oder Drei-Kammer-Stimulation, mit zusätzlichem Herz- oder Gefässeingriff oder bestimmte Prozedur
F01B	O	Neuimplantation Kardioverter / Defibrillator (AICD), Drei-Kammer-Stimulation
F01C	O	Neuimplantation Kardioverter / Defibrillator (AICD), Ein-Kammer-Stimulation, mit zusätzlichem Herz- oder Gefässeingriff oder bestimmte Prozedur
F01D	O	Neuimplantation Kardioverter / Defibrillator (AICD), Zwei-Kammer-Stimulation
F01E	O	Neuimplantation Kardioverter / Defibrillator (AICD), Ein-Kammer-Stimulation mit äusserst schweren CC und mehr als ein Belegungstag
F01F	O	Neuimplantation Kardioverter / Defibrillator (AICD), Ein-Kammer-Stimulation
F02Z	O	Aggregatwechsel eines Kardioverters / Defibrillators (AICD), Zwei- oder Drei-Kammer-Stimulation
F03A	O	Herzklappeneingriff mit Herz-Lungen-Maschine, mit komplizierender Prozedur oder Herzschrittmacher mit bestimmtem Herzklappenersatz und Re-OP oder Globalinsuffizienz
F03B	O	Herzklappeneingriff mit Herz-Lungen-Maschine, mit komplizierender Prozedur oder Herzschrittmacher, oder Reoperation mit bestimmtem Herzklappenersatz, oder Mehrfacheingriff oder kompl. Konstellation mit Globalinsuffizienz
F03C	O	Herzklappeneingriff mit Herz-Lungen-Maschine, mit Dreifacheingriff oder Alter < 1 Jahre oder mit tiefer Hypothermie oder minimalinvasive Klappenprothese oder bestimmte IntK mit IMCK Aufwandspunkten, oder Zweifacheingriff mit angeborenem Herzfehler oder bestimmter Eingriff oder Alter < 16 Jahre mit äusserst schweren CC oder bestimmte Konstellation mit Globalinsuffizienz
F03D	O	Herzklappeneingriff mit Herz-Lungen-Maschine und Zweifacheingriff mit angeborene Herzfehler oder bestimmtem Eingriff oder minimalinvasive Klappenprothese oder Alter < 16 Jahre
F03E	O	Herzklappeneingriff mit Herz-Lungen-Maschine
F04Z	O	Aufwendige mehrzeitige Prozeduren oder komplexe Vakuumbehandlung mit best. Eingriff oder Gewebetransplantation mit mikrovaskulärer Anastomosierung bei Krankheiten und Störungen des Kreislaufsystems
F06A	O	Koronare Bypass-Operation, mit mehrzeitigen komplexen OR-Prozeduren oder komplizierender Prozedur oder Implantation eines Herzschrittmachers oder mit aufwendigem Gefässeingriff oder komplexer Diagnose mit bestimmtem Eingriff, und Globalinsuffizienz oder bestimmte IntK mit IMCK Aufwandspunkten
F06B	O	Koronare Bypass-Operation, mit aufwendigem Gefässeingriff oder komplexer Diagnose mit bestimmtem Eingriff oder äusserst schwere CC, mit Globalinsuffizienz
F06C	O	Koronare Bypass-Operation, mit bestimmtem Eingriff oder äusserst schwere CC
F06D	O	Koronare Bypass-Operation
F12A	O	Implantation eines Herzschrittmachers mit äusserst schweren CC oder einer Zwei- oder Drei-Kammer-Stimulation mit komplexem Eingriff oder Alter < 16 Jahre oder bestimmter Prozedur, oder Drei-Kammer-Stimulation mit mehrzeitig bestimmter OR-Prozedur
F12B	O	Implantation eines Herzschrittmachers mit einer Drei-Kammer-Stimulation oder Implantation eines sondenlosen Herzschrittmachers oder eines Drucksensors
F12C	O	Implantation eines Herzschrittmachers mit einer Zwei-Kammer-Stimulation
F12D	O	Implantation eines Herzschrittmachers mit einer Ein-Kammer-Stimulation
F13A	O	Amputation bei Kreislauferkrankungen an oberer Extremität und Zehen mit äusserst schweren CC oder komplexer Arthrodesen am Fuss od. Komplexbehandlung bei Amputation ab 7 Behandlungstage oder bestimmte Prozeduren und mehrzeitigen Revisions- oder Rekonstruktionseingriffen oder Gefässeingriff
F13B	O	Amputation bei Kreislauferkrankungen an oberer Extremität und Zehen mit äusserst schweren CC oder komplexer Arthrodesen am Fuss oder Komplexbehandlung bei Amputation ab 7 Behandlungstage oder bestimmte Prozeduren
F13C	O	Amputation bei Kreislauferkrankungen an oberer Extremität und Zehen oder verschiedene Eingriffe bei Diabetes mellitus mit Komplikationen
F17A	O	Wechsel eines Herzschrittmachers, Mehrkammersystem
F17B	O	Wechsel eines Herzschrittmachers, Einkammersystem
F18A	O	Revision eines Herzschrittmachers oder Kardioverters / Defibrillators (AICD) ohne Aggregatwechsel, mit äusserst schweren CC oder bestimmtem Eingriff oder Alter < 16 Jahre
F18B	O	Revision eines Herzschrittmachers oder Kardioverters / Defibrillators (AICD) ohne Aggregatwechsel, Alter > 15 Jahre
F19Z	O	Andere perkutan-transluminale Intervention an Herz, Aorta und Lungengefässen oder bestimmten Verfahren
F21A	O	Andere OR-Prozeduren bei Kreislauferkrankungen mit äusserst schweren CC und Vakuumbehandlung oder grossflächiger Spalthauttransplantation
F21B	O	Andere OR-Prozeduren bei Kreislauferkrankungen mit äusserst schweren CC oder Globalinsuffizienz
F21C	O	Andere OR-Prozeduren bei Kreislauferkrankungen

DRG	Part.	Beschreibung
F24A	O	Perkutane Koronarangioplastie (PTCA) mit mehrzeitigem Eingriff oder komplizierenden Prozeduren, und äusserst schwere CC, oder bestimmte Diagnose oder bestimmte Prozedur
F24B	O	Perkutane Koronarangioplastie (PTCA) mit mehrzeitigem Eingriff oder komplizierenden Prozeduren oder bestimmter Diagnose mit äusserst schweren CC mit drei oder mehr Stents und Globalinsuffizienz
F24C	O	Perkutane Koronarangioplastie (PTCA) mit drei oder mehr Stents oder komplexer Prozedur oder Kombination aus Stents und Ballons, oder mit zwei Stents und Globalinsuffizienz
F24D	O	Perkutane Koronarangioplastie (PTCA) mit zwei Stents, oder komplizierende Diagnose oder Alter < 16 Jahre mit Globalinsuffizienz oder medikamentenfreisetzung Ballons
F24E	O	Perkutane Koronarangioplastie (PTCA) mit komplizierender Diagnose oder Alter < 16 Jahre
F24F	O	Perkutane Koronarangioplastie (PTCA), Alter > 15 Jahre
F28A	O	Amputation bei Kreislauferkrankungen ausser an oberer Extremität und Zehen mit zusätzlichem Gefässeingriff oder mit Hauttransplantation und mit äusserst schweren CC
F28B	O	Amputation bei Kreislauferkrankungen ausser an oberer Extremität und Zehen, mit äusserst schweren CC
F28C	O	Amputation bei Kreislauferkrankungen ausser an oberer Extremität und Zehen
F30Z	O	Operation bei komplexem angeborenem Herzfehler oder Hybridtherapie bei Kindern
F31A	O	Andere kardiotorakale Eingriffe mit komplizierender Prozedur oder Alter < 1 Jahr oder grossem Gefässeingriff, und äusserst schwere CC mit mehrzeitiger komplexer OR-Prozedur oder komplexe Vakuumbehandlung oder bestimmte Prozedur
F31B	O	Andere kardiotorakale Eingriffe mit komplizierender Prozedur oder Alter < 1 Jahr oder grossem Gefässeingriff oder äusserst schwere CC und bestimmte IntK mit IMCK Aufwandspunkten
F31C	O	Andere kardiotorakale Eingriffe mit komplizierender Prozedur oder Alter < 1 Jahr oder grossem Gefässeingriff oder mit äusserst schweren CC oder Alter < 16 Jahre mit bestimmte Gefässeingriffe und Exzision von Herzgewebe oder extrakorporelle Zirkulation oder Herzpumpe oder ECMO oder komplexer Eingriff
F31D	O	Andere kardiotorakale Eingriffe oder bestimmte Gefässeingriffe mit Exzision von Herzgewebe oder extrakorporelle Zirkulation oder Herzpumpe oder ECMO oder komplexer Eingriff, Alter > 15 Jahre
F31E	O	Andere kardiotorakale Eingriffe oder bestimmte Gefässeingriffe
F36A	O	Krankheiten und Störungen des Kreislaufsystems mit intensivmedizinische Komplexbehandlung > 1176/1380 Aufwandspunkten, oder intensivmedizinische Komplexbehandlung > 784/828 Aufwandspunkte mit mehrzeitig bestimmte OR-Prozeduren oder Herzpumpe oder komplexer Gefässeingriff mit extrakorporeller Zirkulation oder schwerste CC mit intensivmedizinische Komplexbehandlung > 393/553 Aufwandspunkte mit komplexer OR-Prozedur, und Para-/Tetraplegie
F36B	O	Krankheiten und Störungen des Kreislaufsystems mit intensivmedizinische Komplexbehandlung > 784/1380 Aufwandspunkten oder Herzpumpe oder komplexer Gefässeingriff mit extrakorporeller Zirkulation, oder schwerste CC mit intensivmedizinischer Komplexbehandlung > 980/1104 Aufwandspunkten oder bestimmter Eingriff oder intensivmedizinische Komplexbehandlung > 393/553 Aufwandspunkte mit komplexer OR-Prozedur
F36C	O	Krankheiten und Störungen des Kreislaufsystems mit intensivmedizinischer Komplexbehandlung > 980/1104 Aufwandspunkten oder bestimmter Eingriff oder intensivmedizinischer Komplexbehandlung > 392/552 Aufwandspunkte mit komplexer OR-Prozedur
F36D	O	Krankheiten und Störungen des Kreislaufsystems mit intensivmedizinischer Komplexbehandlung > 392/552 Aufwandspunkten oder intensivmedizinischer Komplexbehandlung > 196/360 Aufwandspunkte mit komplexer OR-Prozedur
F36E	O	Krankheiten und Störungen des Kreislaufsystems mit intensivmedizinischer Komplexbehandlung > 196/360 Aufwandspunkten
F37A	O	Krankheiten und Störungen des Kreislaufsystems mit intensivmedizinischer Komplexbehandlung > 184 Aufwandspunkten oder IMCK > 196/360 Aufwandspunkte, mit komplexer OR-Prozedur
F37B	O	Krankheiten und Störungen des Kreislaufsystems mit intensivmedizinischer Komplexbehandlung > 184 Aufwandspunkten oder IMCK > 196/360 Aufwandspunkte
F39A	O	Unterbindung und Stripping von Venen mit bestimmtem beidseitigem Eingriff
F39B	O	Unterbindung und Stripping von Venen
F41A	A	Invasive kardiologische Diagnostik bei akutem Myokardinfarkt mit schweren CC
F41B	A	Invasive kardiologische Diagnostik bei akutem Myokardinfarkt
F49A	A	Invasive kardiologische Diagnostik ausser bei akutem Myokardinfarkt mit komplexem Eingriff oder mit komplizierender Diagnose, und äusserst schwere CC oder komplizierender Prozedur
F49B	A	Invasive kardiologische Diagnostik ausser bei akutem Myokardinfarkt mit äusserst schweren CC oder Alter < 14 Jahre oder Evaluation zur Herztransplantation
F49C	A	Invasive kardiologische Diagnostik ausser bei akutem Myokardinfarkt mit komplexem Eingriff oder mit komplizierender Diagnose oder mit Alter > 13 Jahre
F49D	A	Invasive kardiologische Diagnostik ausser bei akutem Myokardinfarkt, 2 Belegungstage oder bestimmten Verfahren
F49E	A	Invasive kardiologische Diagnostik ausser bei akutem Myokardinfarkt, ein Belegungstag ohne bestimmten Verfahren
F50A	O	Ablative Massnahmen bei Tachyarrhythmie mit bestimmter Ablation, Alter < 16 Jahre
F50B	O	Ablative Massnahmen bei Tachyarrhythmie mit komplexem Eingriff, Alter > 15 Jahre
F50C	O	Ablative Massnahmen bei Tachyarrhythmie, Alter > 15 Jahre
F51A	O	Endovaskuläre Implantation von komplexen Stent-Prothesen an der Aorta oder Implantation von bestimmten Stents oder bestimmter Diagnose, und Einsetzen von mindestens 3 Stents oder äusserst schwere CC
F51B	O	Endovaskuläre Implantation von komplexen Stent-Prothesen an der Aorta oder Implantation von bestimmten Stents oder bestimmter Diagnose
F51C	O	Endovaskuläre Implantation von Stent-Prothesen an der Aorta
F59A	O	Komplexe oder mässig komplexe Gefässeingriffe mit mehrzeitigen Eingriffen oder VAC
F59B	O	Komplexe oder mässig komplexe Gefässeingriffe und äusserst schwere CC oder komplizierender Prozedur
F59C	O	Komplexe oder mässig komplexe Gefässeingriffe mit mehrzeitigem endovaskulärem Eingriff oder Hybridtherapie

DRG	Part.	Beschreibung
F59D	O	Komplexe oder mässig komplexe Gefässeingriffe mit Endarterektomie oder selektiver Thrombolysen oder Gefässintervention bei Embolie/Thrombose
F59E	O	Komplexe oder mässig komplexe Gefässeingriffe mit bestimmten Verfahren oder Alter < 16 Jahre
F59F	O	Komplexe oder mässig komplexe Gefässeingriffe mit mehrfachen zusätzlichen Stenteinlagen oder komplizierender Diagnose oder bestimmter Prozedur, Alter > 15 Jahre
F59G	O	Komplexer oder mässig komplexer Gefässeingriff, Alter > 15 Jahre
F60A	M	Akuter Myokardinfarkt ohne invasive kardiologische Diagnostik mit schweren CC
F60B	M	Akuter Myokardinfarkt ohne invasive kardiologische Diagnostik
F61A	M	Endokarditis mit komplizierender Diagnose oder komplizierender Prozedur oder invasive kardiologische Diagnostik oder äusserst schwere CC
F61B	M	Endokarditis
F62A	M	Herzinsuffizienz und Schock mit äusserst schweren CC und Dialyse oder Reanimation oder bestimmter Prozedur oder komplizierender Diagnose oder Kontaktisolation ab 7 Behandlungstage
F62B	M	Herzinsuffizienz und Schock mit äusserst schweren CC oder bestimmter Prozedur oder Evaluation zur Herztransplantation
F62C	M	Herzinsuffizienz und Schock mit schweren CC
F62D	M	Herzinsuffizienz und Schock
F63A	M	Venenthrombose mit schweren CC
F63B	M	Venenthrombose
F64Z	M	Hautulkus bei Kreislauferkrankungen
F66A	M	Koronararteriosklerose, kardiale Arrhythmien, Angina Pectoris mit äusserst schweren CC oder komplexer Diagnose oder Alter < 16 Jahre
F66B	M	Koronararteriosklerose, kardiale Arrhythmien, Angina Pectoris, Alter > 15 Jahre
F67A	M	Hypertonie mit schweren CC
F67B	M	Hypertonie
F68Z	M	Angeborene Herzkrankheit
F69A	M	Herzklappenerkrankungen mit schweren CC
F69B	M	Herzklappenerkrankungen
F70A	M	Schwere Arrhythmie und Herzstillstand mit schweren CC
F70B	M	Schwere Arrhythmie und Herzstillstand
F73A	M	Synkope und Kollaps mit intensivmedizinischer Komplexbehandlung/IMCK > 65/59 Aufwandspunkten oder Para-/Tetraplegie
F73B	M	Synkope und Kollaps
F74A	M	Thoraxschmerz mit bestimmter Prozedur oder Dialyse oder äusserst schwere CC oder Alter < 18 Jahre
F74B	M	Thoraxschmerz mit Alter > 17 Jahre
F75A	M	Andere Krankheiten des Kreislaufsystems mit IMCK > 184 Aufwandspunkte oder Komplexbehandlung bei Amputation ab 14 Behandlungstage oder Alter < 18 Jahre mit schweren CC
F75B	M	Andere Krankheiten des Kreislaufsystems mit äusserst schweren CC, Alter > 17 Jahre
F75C	M	Andere Krankheiten des Kreislaufsystems oder Gefässeingriff, Alter < 18 Jahre oder Para-/Tetraplegie
F75D	M	Andere Krankheiten des Kreislaufsystems oder Gefässeingriff, Alter > 17 Jahre
F86A	M	Krankheiten und Störungen des Kreislaufsystems mit intensivmedizinischer Komplexbehandlung/IMCK > 119 Aufwandspunkten, ein Belegungstag
F86B	M	Krankheiten und Störungen des Kreislaufsystems, ein Belegungstag
F87Z	M	Krankheiten und Störungen des Kreislaufsystems mit intensivmedizinischer Komplexbehandlung/IMCK > 119 Aufwandspunkten oder bestimmter Prozedur
F90A	O	Krankheiten und Störungen des Kreislaufsystems mit IMCK > 392/552 Aufwandspunkte oder bestimmte IntK mit IMCK Aufwandspunkten mit mehrzeitig komplexer OR-Prozedur
F90B	O	Krankheiten und Störungen des Kreislaufsystems mit IMCK > 392/552 Aufwandspunkte oder bestimmte IntK mit IMCK Aufwandspunkten mit komplexer OR-Prozedur
F90C	O	Krankheiten und Störungen des Kreislaufsystems mit IMCK > 392/552 Aufwandspunkte oder bestimmte IntK mit IMCK Aufwandspunkten
F95A	O	Interventioneller Verschluss eines Atrium- oder Ventrikelseptumdefekts, Alter < 18 Jahre
F95B	O	Interventioneller Verschluss eines Atrium- oder Ventrikelseptumdefekts, Alter > 17 Jahre
F98A	O	Endovaskulärer Herzklappeneingriff mit aortokoronarem Bypass oder intensivmedizinischer Komplexbehandlung > 196 /360 Aufwandspunkte oder mehrfacher Herzklappeneingriff
F98B	O	Endovaskulärer Herzklappeneingriff mit Implantation eines Herzschrittmachers / Graft oder Verschluss eines ASD oder des linken Vorhofsohrs oder transapikaler Mitralklappenersatz oder Alter < 16 Jahre
F98C	O	Endovaskulärer Herzklappeneingriff, Alter > 15 Jahre

MDC 06 Krankheiten und Störungen der Verdauungsorgane

DRG	Part.	Beschreibung
G02A	O	Eingriffe oder komplizierende Diagnose an Dünn- und Dickdarm mit äusserst schweren CC
G02B	O	Komplexer Eingriff oder mit anderem Eingriff an Magen, Ösophagus und Duodenum und angeborener Fehlbildung, Alter < 2 Jahre
G03A	O	Grosse Eingriffe an Magen, Ösophagus und Duodenum mit hochkomplexem Eingriff oder komplizierender Prozedur oder bei bestimmter bösartiger Neubildung
G03B	O	Grosse Eingriffe an Magen, Ösophagus und Duodenum ausser bei bestimmter bösartiger Neubildung
G04A	O	Kleine Eingriffe an Dünn- und Dickdarm mit äusserst schweren CC

DRG	Part.	Beschreibung
G04B	O	Kleine Eingriffe an Dünn- und Dickdarm
G09A	O	Eingriffe bei Hernien mit intensivmedizinischer Komplexbehandlung /IMCK > 119 Aufwandspunkten oder Vakuumbehandlung
G09B	O	Eingriffe bei Hernien mit äusserst schweren CC
G09C	O	Beidseitige Eingriffe bei Leisten- und Schenkelhernien mit Narbenhernie, mehrzeitige Eingriffe oder bestimmte abdominelle Eingriffe
G09D	O	Beidseitige Eingriffe bei Leisten- und Schenkelhernien
G09E	O	Eingriffe bei Narbenhernien mit Transplantat oder bestimmten gleichzeitigen Eingriff
G09F	O	Eingriffe bei Narbenhernien
G09G	O	Eingriffe bei Leisten- und Schenkelhernien
G09H	O	Eingriffe bei Hernien, ein Belegungstag
G10Z	O	Bestimmte Eingriffe an hepatobiliärem System, Pankreas, Milz
G11A	O	Pyloromyotomie oder Anoproktoplastik und Rekonstruktion von Anus und Sphinkter, Alter < 10 Jahre
G11B	O	Pyloromyotomie oder Anoproktoplastik und Rekonstruktion von Anus und Sphinkter, Alter > 9 Jahre
G12A	O	Andere OR-Prozeduren an den Verdauungsorganen mit komplexer OR-Prozedur und schwere CC, oder äusserst schwere CC oder bestimmte mehrzeitige Eingriffe oder intensivmedizinische Komplexbehandlung > 130/119 oder IMCK > 130/184 Aufwandspunkten
G12B	O	Andere OR-Prozeduren an den Verdauungsorganen
G13A	O	Andere Eingriffe an Darm oder Enterostoma mit äusserst schweren CC oder bestimmter Diagnose
G13B	O	Andere Eingriffe an Darm oder Enterostoma
G16A	O	Komplexe Rektumresektion oder Eviszeration des kleinen Beckens oder Eingriff bei bösartiger Neubildung oder Strahlentherapie mit grossem abdominellen Eingriff, mit schweren CC und intensivmedizinischer Komplexbehandlung > 184 Aufwandspunkte oder mehrzeitige bestimmte OR-Prozedur
G16B	O	Komplexe Rektumresektion oder Eviszeration des kleinen Beckens oder Eingriff bei bösartiger Neubildung oder Strahlentherapie mit grossem abdominellen Eingriff
G17A	O	Andere Rektumresektion ohne bestimmten Eingriff mit schweren CC
G17B	O	Andere Rektumresektion ohne bestimmten Eingriff bei bösartigen Neubildung an den Verdauungsorganen
G17C	O	Andere Rektumresektion ohne bestimmten Eingriff
G18A	O	Eingriffe an Dünn- und Dickdarm oder anderer Eingriff an Magen, Ösophagus u. Duodenum ohne Strahlentherapie, mit hochkomplexem Eingriff oder komplizierender Diagnose oder Prozedur oder schwere CC
G18B	O	Eingriffe an Dünn- und Dickdarm oder anderer Eingriff an Magen, Ösophagus und Duodenum ohne Strahlentherapie
G19A	O	Andere Eingriffe an Magen, Ösophagus und Duodenum mit komplizierender Prozedur oder bei bösartiger Neubildung oder mit äusserst schweren CC
G19B	O	Andere Eingriffe an Magen, Ösophagus und Duodenum ausser bei bösartiger Neubildung, mit komplexem Eingriff oder Alter < 16 Jahre
G19C	O	Andere Eingriffe an Magen, Ösophagus und Duodenum ausser bei bösartiger Neubildung, Alter > 15 Jahre
G21A	O	Eingriff bei Adhäsionen mit äusserst schweren CC
G21B	O	Eingriff bei Adhäsionen und Alter < 16 Jahre oder bestimmter Eingriff mit intensivmedizinischer Komplexbehandlung > 119 Aufwandspunkten oder IMCK > 184 Aufwandspunkte
G21C	O	Eingriff bei Adhäsionen und Alter > 15 Jahre
G22A	O	Appendektomie bei Peritonitis mit äusserst schweren CC
G22B	O	Appendektomie bei bestimmter Peritonitis und Alter < 16 Jahre
G22C	O	Appendektomie bei Peritonitis oder äusserst schwere CC
G22D	O	Appendektomie
G22E	O	Appendektomie, ein Belegungstag
G26A	O	Andere Eingriffe am Anus mit komplexem Eingriff oder Alter < 16 Jahre
G26B	O	Andere Eingriffe am Anus, Alter > 15 Jahre
G29A	O	Andere Strahlentherapie bei Krankheiten und Störungen der Verdauungsorgane mit schweren CC, mehr als ein Belegungstag
G29B	O	Andere Strahlentherapie bei Krankheiten und Störungen der Verdauungsorgane, mehr als ein Belegungstag
G33Z	O	Mehrzeitige komplexe OR-Prozeduren bei Krankheiten und Störungen der Verdauungsorgane
G35A	O	Komplexe Vakuumbehandlung bei Krankheiten und Störungen der Verdauungsorgane oder komplexe Diagnose mit komplexem Eingriff, mit schwersten CC
G35B	O	Komplexe Vakuumbehandlung bei Krankheiten und Störungen der Verdauungsorgane oder komplexe Diagnose mit komplexem Eingriff
G37Z	O	Multiviszeraler Eingriff bei Krankheiten und Störungen der Verdauungsorgane oder intensivmedizinische Komplexbehandlung > 196/360 Aufwandspunkte oder bestimmte IntK mit IMCK Aufwandspunkten oder bestimmte intraoperative Therapie
G38A	O	Intensivmedizinische Komplexbehandlung > 196/184 Aufwandspunkte mit Vakuumbehandlung mit bestimmtem operativen Eingriff bei Krankheiten und Störungen der Verdauungsorgane
G38B	O	Intensivmedizinische Komplexbehandlung > 196/184 Aufwandspunkte oder Vakuumbehandlung mit bestimmtem operativen Eingriff bei Krankheiten und Störungen der Verdauungsorgane
G38C	O	Komplizierende Prozeduren mit bestimmtem operativen Eingriff bei Krankheiten und Störungen der Verdauungsorgane
G40Z	A	Komplizierende Prozeduren mit bestimmtem endoskopischen Eingriff bei Krankheiten und Störungen der Verdauungsorgane
G46A	A	Komplexe Gastroskopie oder Koloskopie mit äusserst schweren CC oder komplizierender Proz. bei schwerer Erkrankung, oder bestimmte Diagnose und Alter < 16 Jahre, oder komplexe Gastroskopie/Koloskopie mit schweren CC oder bestimmter endoskopischer Eingriff mit äusserst schweren CC, Alter < 16 Jahre oder mehrzeitiger Eingriff, mehr als ein Belegungstag

DRG	Part.	Beschreibung
G46B	A	Komplexe Gastroskopie/Koloskopie mit schweren CC oder bestimmter endoskopischer Eingriff mit äusserst schweren CC oder aufwendiger endoskopischer Eingriff, oder Alter < 16 Jahre oder schwere CC oder Dialyse, mehr als ein Belegungstag
G46C	A	Gastroskopie oder Koloskopie mit bestimmtem Eingriff oder entzündliche Darmerkrankung oder komplizierender Prozedur oder mehrzeitige Eingriffe oder Zustand nach Organtransplantation, mehr als ein Belegungstag
G46D	A	Gastroskopie oder Koloskopie oder endoskopische Antirefluxverfahren, mehr als ein Belegungstag
G60A	M	Bösartige Neubildung der Verdauungsorgane mit bestimmter Prozedur oder äusserst schwere CC und mehr als ein Belegungstag
G60B	M	Bösartige Neubildung der Verdauungsorgane
G64A	M	Entzündliche Darmerkrankung mit schweren CC und mehr als ein Belegungstag
G64B	M	Entzündliche Darmerkrankung, Alter < 18 Jahre
G64C	M	Entzündliche Darmerkrankung, mehr als ein Belegungstag, Alter > 17 Jahre
G67A	M	Ulkerkrankung mit gastrointest. Blutung, mehr als ein Belegungstag und äusserst schwere CC, oder bestimmte Diagnose mit Dialyse oder Alter < 3 Jahre oder Para-/Tetraplegie, oder intensivmedizinischer Komplexbehandlung > 130/119 oder IMCK > 196/184 Aufwandspunkte
G67B	M	Verschiedene Erkrankungen der Verdauungsorgane oder gastrointestinale Blutung oder Ulkuserkrankung, mit äusserst schweren CC oder mehr als ein Belegungstag mit Dialyse oder Para-/Tetraplegie
G67C	M	Verschiedene Erkrankungen der Verdauungsorgane oder gastrointestinale Blutung oder Ulkuserkrankung mit schweren CC oder Gerinnungsstörung
G67D	M	Verschiedene Erkrankungen der Verdauungsorgane oder gastrointestinale Blutung oder Ulkuserkrankung, mehr als ein Belegungstag
G70A	M	Andere schwere Erkrankungen der Verdauungsorgane oder kutaneoperitonealer Katheter mit äusserst schweren CC und mehr als ein Belegungstag
G70B	M	Andere schwere Erkrankungen der Verdauungsorgane oder kutaneoperitonealer Katheter, Alter < 16 Jahre
G70C	M	Andere schwere Erkrankungen der Verdauungsorgane oder kutaneoperitonealer Katheter, Alter > 15 Jahre
G71A	M	Andere mässig schwere Erkrankungen der Verdauungsorgane mit schweren CC und mehr als ein Belegungstag, oder Alter < 16 Jahre
G71B	M	Andere mässig schwere Erkrankungen der Verdauungsorgane, Alter > 15 Jahre, mehr als ein Belegungstag
G72A	M	Andere leichte bis moderate Erkrankungen der Verdauungsorgane oder Abdominalschmerz oder mesenteriale Lymphadenitis mit bestimmtem Eingriff oder schwere CC
G72B	M	Andere leichte bis moderate Erkrankungen der Verdauungsorgane oder Abdominalschmerz oder mesenteriale Lymphadenitis, mehr als ein Belegungstag
G86A	M	Krankheiten und Störungen der Verdauungsorgane mit komplizierender Diagnose oder Para-/Tetraplegie oder bestimmter Eingriff, ein Belegungstag
G86B	M	Krankheiten und Störungen der Verdauungsorgane, ein Belegungstag
G87A	M	Krankheiten und Störungen der Verdauungsorgane mit intensivmedizinische Komplexbehandlung/IMCK > 184 Aufwandspunkten oder IMCK > 196 Aufwandspunkte
G87B	M	Krankheiten und Störungen der Verdauungsorgane mit intensivmedizinische Komplexbehandlung/IMCK > 119 bis 184 Aufwandspunkten oder schwerste CC

MDC 07 Krankheiten und Störungen an hepatobiliärem System und Pankreas

DRG	Part.	Beschreibung
H01A	O	Eingriffe an Pankreas und Leber mit komplexem Eingriff oder intensivmedizinischer Komplexbehandlung > 196/360 Aufwandspunkte oder äusserst schwere CC oder Alter < 1 Jahr
H01B	O	Eingriffe an Pankreas und Leber und portosystemische Shuntoperationen mit grossem Eingriff oder Strahlentherapie, Alter > 0 Jahre
H05A	O	Laparotomie und mässig komplexe Eingriffe an Gallenblase und Gallenwegen mit komplexem Eingriff
H05B	O	Laparotomie und mässig komplexe Eingriffe an Gallenblase und Gallenwegen
H06Z	O	Andere OR-Prozeduren an hepatobiliärem System und Pankreas
H07A	O	Bestimmte Cholezystektomie mit bösartiger Neubildung oder komplexer Diagnose oder ERCP oder Alter < 12 Jahre
H07B	O	Bestimmte Cholezystektomie mit Alter > 11 Jahre, oder Cholezystektomie bei bösartiger Neubildung oder komplexer Diagnose oder ERCP oder Alter < 12 Jahre
H07C	O	Cholezystektomie bei akuter Cholezystitis oder peritoneale Adhäsion, Alter > 11 Jahre
H07D	O	Cholezystektomie, Alter > 11 Jahre
H09A	O	Eingriffe an Pankreas und Leber und portosystemische Shuntoperationen mit äusserst schweren CC oder bestimmter Diagnose
H09B	O	Eingriffe an Pankreas und Leber und portosystemische Shuntoperationen bei bösartiger Neubildung oder mit bestimmtem Pankreaseingriff
H09C	O	Eingriffe an Pankreas und Leber und portosystemische Shuntoperationen
H12A	O	Verschiedene Eingriffe am hepatobiliären System mit äusserst schweren CC oder komplexem Eingriff
H12B	O	Verschiedene Eingriffe am hepatobiliären System
H16Z	O	Andere Strahlentherapie bei Krankheiten und Störungen an hepatobiliärem System und Pankreas
H33Z	O	Mehrzeitige komplexe OR-Prozeduren oder komplexe Vakuumbehandlung oder VAC mit bestimmtem Eingriff oder Eingriff an Pankreas oder Leber mit intensivmedizinischer Komplexbehandlung > 196/360 Aufwandspunkten oder bestimmte IntK mit IMCK Aufwandspunkten
H37A	O	Krankheiten und Störungen an hepatobiliärem System und Pankreas mit intensivmedizinischer Komplexbehandlung/IMCK > 196/360 Aufwandspunkten, oder intensivmedizinischer Komplexbehandlung/IMCK > 184 Aufwandspunkte mit OR-Prozedur oder Komplexbehandlung bei Leberzirrhose ab 21 Behandlungstage

DRG	Part.	Beschreibung
H37B	O	Krankheiten und Störungen an hepatobiliärem System und Pankreas mit intensivmedizinischer Komplexbehandlung/IMCK > 196/184 Aufwandspunkten oder Komplexbehandlung bei Leberzirrhose ab 7 Behandlungstage
H41A	A	ERCP mit schweren CC oder photodynamische Therapie oder endoskopische Eingriffe am Ösophagus oder aufwendige Konstellationen bei BNB
H41B	A	ERCP bei bösartiger Neubildung oder Alter < 16 Jahre
H41C	A	ERCP, Alter > 15 Jahre
H60A	M	Leberzirrhose mit äusserst schweren CC und mehr als ein Belegungstag, oder Alter < 16 Jahre
H60B	M	Leberzirrhose, Alter > 15 Jahre
H61A	M	Bösartige Neubildung an hepatobiliärem System und Pankreas, mehr als ein Belegungstag mit äusserst schweren CC oder bestimmter Prozedur, oder Evaluationsaufenthalt vor Lebertransplantation oder Alter < 16 Jahre oder komplizierende Prozedur oder aufwendige Konstellationen bei BNB
H61B	M	Bösartige Neubildung an hepatobiliärem System und Pankreas
H62A	M	Erkrankungen des Pankreas ausser bösartige Neubildung mit äusserst schweren CC und mehr als ein Belegungstag, oder schwere CC mit bestimmter Diagnose
H62B	M	Erkrankungen des Pankreas ausser bösartige Neubildung mit schweren CC
H62C	M	Erkrankungen des Pankreas ausser bösartige Neubildung
H63A	M	Erkrankungen der Leber ausser bösartige Neubildung, Leberzirrhose und bestimmte nichtinfektiöse Hepatitiden mehr als ein Belegungstag mit komplizierender Prozedur oder äusserst schweren CC mit Evaluationsaufenthalt vor Lebertransplantation oder schwerste CC oder komplexen Diagnosen
H63B	M	Erkrankungen der Leber ausser bösartige Neubildung, Leberzirrhose und bestimmte nichtinfektiöse Hepatitiden mehr als ein Belegungstag mit komplizierender Prozedur oder äusserst schweren CC
H63C	M	Erkrankungen der Leber ausser bösartige Neubildung, Leberzirrhose und bestimmte nichtinfektiöse Hepatitiden oder Evaluationsaufenthalt vor Lebertransplantation, Alter < 16 Jahre oder intensivmedizinischer Komplexbehandlung/IMCK 60-119 Aufwandspunkte
H63D	M	Erkrankungen der Leber ausser bösartige Neubildung, Leberzirrhose und bestimmte nichtinfektiöse Hepatitiden oder Evaluationsaufenthalt vor Lebertransplantation, Alter > 15 Jahre
H64A	M	Erkrankungen von Gallenblase und Gallenwegen mit komplizierender Prozedur oder Alter < 16 Jahre, oder schwere CC mit Para-/Tetraplegie
H64B	M	Erkrankungen von Gallenblase und Gallenwegen mit schweren CC
H64C	M	Erkrankungen von Gallenblase und Gallenwegen
H86Z	M	Krankheiten und Störungen an hepatobiliärem System und Pankreas, ein Belegungstag
H87Z	M	Krankheiten und Störungen an hepatobiliärem System und Pankreas mit intensivmedizinischer Komplexbehandlung/IMCK > 119 Aufwandspunkten

MDC 08 Krankheiten und Störungen an Muskel-Skelett-System und Bindegewebe

DRG	Part.	Beschreibung
I02A	O	Hochaufwendige Gewebe- oder Hauttransplantationen, ausser an der Hand oder vierzeitig bestimmte OR-Prozedur oder mikrovasculärer Eingriff, mit komplizierender Prozedur, Eingriff an mehreren Lokalisationen oder mit schwerem Weichteilschaden, mit äusserst schweren CC oder intensivmedizinischer Komplexbehandlung/IMCK > 196/184 Pkt.
I02B	O	Hochaufwendige Gewebe- oder Hauttransplantationen, ausser an der Hand oder vierzeitige bestimmte OR-Prozedur oder mikrovasculärer Eingriff, ohne komplizierender Prozedur, Eingriff an mehreren Lokalisationen od. schwerem Weichteilschaden, mit äusserst schweren CC
I03A	O	Revision oder Ersatz des Hüftgelenkes mit komplizierender Diagnose und zweizeitigem Eingriff oder schwerste CC
I03B	O	Revision oder Ersatz des Hüftgelenkes mit komplizierender Diagnose oder Arthrodesse oder Alter < 16 Jahre oder beidseitige Eingriffe oder mehrere grosse Eingriffe an Gelenken der unteren Extremität mit komplexem Eingriff
I04A	O	Revision oder Ersatz des Kniegelenkes mit komplizierender Diagnose und zweizeitigem Eingriff oder schwerste CC
I04B	O	Revision oder Ersatz des Kniegelenkes mit komplizierender Diagnose oder Arthrodesse und bestimmtem Prothesenwechsel oder äusserst schwere CC
I04C	O	Revision oder Ersatz des Kniegelenkes mit komplizierender Diagnose oder Arthrodesse
I05A	O	Gelenkersatz oder Revision an den oberen Extremitäten mit äusserst schweren CC oder bestimmtem beidseitigen Eingriff oder Eingriff an mehreren Lokalisationen
I05B	O	Gelenkersatz oder Revision an den oberen Extremitäten mit komplexem Eingriff
I05C	O	Gelenkersatz oder Revision an den oberen Extremitäten
I06A	O	Hochkomplexe Eingriffe an der Wirbelsäule oder mehrzeitige komplexe OR-Prozedur oder komplizierende Prozeduren oder intensivmedizinischer Komplexbehandlung/IMCK > 196/360 Aufwandspunkte oder komplexer Eingriff mit schwersten CC
I06B	O	Komplexe Eingriffe an der Wirbelsäule mit äusserst schweren CC und Alter < 16 Jahre oder sehr komplexe WS-Eingriffe oder intensivmedizinischer Komplexbehandlung/IMCK > 184 Aufwandspunkte oder angeborene Wirbelsäulendeformation
I06C	O	Komplexe Eingriffe an der Wirbelsäule mit WK-Ersatz ab 2 Implantaten oder aufwendiger Eingriff von dorsal und ventral an der Wirbelsäule
I07A	O	Amputation mit äusserst schweren CC
I07B	O	Amputation
I08A	O	Andere Eingriffe an Hüftgelenk und Femur mit äusserst schweren CC und Mehrfacheingriff oder komplexer Prozedur oder komplexe Diagnose oder bestimmte Zerebralparese oder bestimmter Eingriff mit mikrovasculärer Anastomose

DRG	Part.	Beschreibung
I08B	O	Andere Eingriffe an Hüftgelenk und Femur mit Mehrfacheingriff oder komplexer Prozedur oder komplexer Diagnose oder bestimmtem Eingriff oder äusserst schwere CC
I08C	O	Andere Eingriffe an Hüftgelenk und Femur
I09A	O	Komplexe Wirbelkörperfusion einer Stellungskorrektur ab 12 Segmente oder intensivmedizinische Komplexbehandlung Kinder > 130 bis 196 Aufwandspunkte
I09B	O	Komplexe Wirbelkörperfusion mit äusserst schweren CC oder komplexem Eingriff oder WK-Ersatz ab 4 Implantaten mit bestimmtem Eingriff oder intensivmedizinischer Komplexbehandlung/IMCK > 196/184 Aufwandspunkte oder Eingriff an mehreren Lokalisationen
I09C	O	Aufwendige Wirbelkörperfusion oder Wirbelkörperfusion ventral und dorsal oder mehrzeitige bestimmte OR-Prozeduren oder angeborene Wirbelsäulendeformation, Alter < 18 Jahre
I09D	O	Aufwendige Wirbelkörperfusion oder Wirbelkörperfusion ventral und dorsal oder mehrzeitige bestimmte OR-Prozeduren und Alter > 17 Jahre, oder Alter < 18 Jahre oder komplizierende Diagnose
I09E	O	Bestimmte Wirbelkörperfusion
I09F	O	Wirbelkörperfusion oder Wirbelkörper-Ersatz ab 2 Implantaten
I10A	O	Andere Eingriffe an der Wirbelsäule oder Halotraktion mit äusserst schweren CC oder Eingriff an mehreren Lokalisationen
I10B	O	Andere Eingriffe an der Wirbelsäule mit bestimmtem Eingriff oder Halotraktion oder Alter < 16 Jahre oder komplexe Diagnose oder mehrzeitige bestimmte OR-Prozedur
I10C	O	Andere Eingriffe an der Wirbelsäule, Alter > 15 Jahre
I11A	O	Rekonstruktion bei Fehlbildung oder Verlängerung von Extremitäten, Alter < 18 Jahre
I11B	O	Rekonstruktion bei Fehlbildung oder Verlängerung von Extremitäten, Alter > 17 Jahre
I12A	O	Knochen- und Gelenkinfektion/-entzündung mit verschiedenen Eingriffen am Muskel-Skelett-System und Bindegewebe mit äusserst schweren CC oder intensivmedizinischer Komplexbehandlung/IMCK 120 bis 552 Aufwandspunkte
I12B	O	Knochen- und Gelenkinfektion /-entzündung mit verschiedenen Eingriffen am Muskel-Skelett-System und Bindegewebe mit schweren CC oder Revision des Kniegelenkes oder Vakuumbehandlung
I12C	O	Knochen- und Gelenkinfektion /-entzündung mit verschiedenen Eingriffen am Muskel-Skelett-System und Bindegewebe
I13A	O	Eingriffe an Humerus, Tibia, Fibula und Sprunggelenk, mit Mehrfacheingriff, bestimmtem beidseitigen Eingriff, komplexer Prozedur/Diagnose, mit Eingriff an mehreren Lokalisationen oder bestimmten Prozedur
I13B	O	Eingriffe an Humerus, Tibia, Fibula und Sprunggelenk, mit Mehrfacheingriff, bestimmtem beidseitigen Eingriff oder komplexer Prozedur/Diagnose
I13C	O	Eingriffe an Humerus, Tibia, Fibula und Sprunggelenk, Alter < 16 Jahre
I13D	O	Eingriffe an Humerus, Tibia, Fibula und Sprunggelenk, Alter > 15 Jahre
I14A	O	Revision eines Amputationsstumpfes mit äusserst schweren CC oder Vakuumbehandlung oder bestimmte Diagnose
I14B	O	Revision eines Amputationsstumpfes
I15A	O	Operationen am Hirn- und Gesichtsschädel mit bestimmtem Verfahren, Alter < 16 Jahre
I15B	O	Operationen am Hirn- und Gesichtsschädel, Alter > 15 Jahre
I17Z	O	Operationen am Gesichtsschädel
I18A	O	Arthroskopie einschliesslich Biopsie oder andere Eingriffe an Knochen oder Gelenken, mit bestimmtem Eingriff oder Alter < 16 Jahre, mehr als ein Belegungstag
I18B	O	Arthroskopie einschliesslich Biopsie oder andere Eingriffe an Knochen oder Gelenken, Alter > 15 Jahre, mehr als ein Belegungstag
I18C	O	Arthroskopie einschliesslich Biopsie oder andere Eingriffe an Knochen oder Gelenken, ein Belegungstag
I20A	O	Eingriffe am Fuss mit mehreren hochkomplexen Eingriffen oder mit hochkomplexem Eingriff mit komplexer Diagnose oder einzeitiger Mehrfacheingriff oder äusserst schwere CC oder bestimmte Diagnose, mehr als ein Belegungstag
I20B	O	Eingriffe am Fuss mit mehreren komplexen Eingriffen oder mit hochkomplexem Eingriff mit komplexer Diagnose oder bestimmten Verfahren, mehr als ein Belegungstag, Alter < 16 Jahre
I20C	O	Eingriffe am Fuss mit mehreren komplexen Eingriffen oder mit hochkomplexem Eingriff mit komplexer Diagnose, Alter > 15 Jahre, oder mit komplexem Eingriff mit komplexer Diagnose, oder Osteomyelitis / Arthritis, Alter < 16 Jahre, mehr als ein Belegungstag
I20D	O	Eingriffe am Fuss, mit komplexem Eingriff od. Weichteilschaden oder Eingriff mehrere Lokalisationen, Alter > 15 Jahre, oder bestimmter Eingriff oder komplizierende Diagnose, mehr als ein Belegungstag
I20E	O	Eingriffe am Fuss, mehr als ein Belegungstag, Alter < 16 Jahre
I20F	O	Eingriffe am Fuss, mehr als ein Belegungstag, Alter > 15 Jahre
I20G	O	Eingriffe am Fuss, ein Belegungstag
I21A	O	Bestimmte Eingriffe an Hüftgelenk und Femur mit komplexem Eingriff oder bestimmten Verfahren
I21B	O	Bestimmte Eingriffe an Hüftgelenk und Femur
I22Z	O	Gewebe- / Hauttransplantation, ausser an der Hand mit schweren CC oder komplizierender Prozedur oder Eingriff an mehreren Lokalisationen oder schwerem Weichteilschaden
I23A	O	Bestimmte Eingriffe ausser an Hüftgelenk und Femur mit komplizierendem Eingriff oder Alter < 12 Jahre oder äusserst schwere CC
I23B	O	Bestimmte Eingriffe ausser an Hüftgelenk und Femur, Alter > 11 Jahre und bestimmte Eingriffe an der Wirbelsäule oder am Becken
I23C	O	Bestimmte Eingriffe ausser an Hüftgelenk und Femur, Alter > 11 Jahre
I27A	O	Eingriffe am Weichteilgewebe mit äusserst schweren CC und mehr als ein Belegungstag oder Vakuumbehandlung oder bestimmte Diagnose mit schweren CC oder bestimmte Prozedur
I27B	O	Eingriffe am Weichteilgewebe mit bestimmten gleichzeitigen Eingriffen oder Alter < 16 Jahre
I27C	O	Eingriffe am Weichteilgewebe bei bösartiger Neubildung oder komplexer Eingriff, Alter > 15 Jahre

DRG	Part.	Beschreibung
I27D	O	Eingriffe am Weichteilgewebe, Alter > 15 Jahre
I28A	O	Komplexe Eingriffe an Knochen oder Bindegewebe
I28B	O	Mässig komplexe Eingriffe an Knochen oder Bindegewebe
I28C	O	Anderer Eingriff an Knochen oder Bindegewebe
I29A	O	Komplexe Eingriffe an Skapula, Klavikula, Rippen oder Schulter mit bestimmtem Eingriff
I29B	O	Komplexe Eingriffe an Skapula, Klavikula, Rippen oder Schulter mit plastischer Rekonstruktion oder bestimmte Diagnose
I29C	O	Komplexe Eingriffe an Skapula, Klavikula, Rippen oder Schulter
I30A	O	Komplexe Eingriffe am Kniegelenk mit aufwendigem Eingriff oder mehrzeitiger Eingriff
I30B	O	Komplexe Eingriffe am Kniegelenk, Alter < 18 Jahre
I30C	O	Komplexe Eingriffe am Kniegelenk, Alter > 17 Jahre
I31A	O	Komplexe Eingriffe an Ellenbogen und Unterarm mit beidseitigem oder mehrzeitigem Eingriff oder Eingriff an mehreren Lokalisationen oder bestimmtem Eingriff oder bestimmten Verfahren
I31B	O	Komplexe Eingriffe an Ellenbogen und Unterarm
I32A	O	Eingriffe an Handgelenk und Hand mit mehrzeitigem komplexen Eingriff und KBH der Hand ab 7 Behandlungstage und mehr oder Eingriff an mehreren Lokalisationen, mehr als ein Belegungstag
I32B	O	Eingriffe an Handgelenk und Hand mit mehrzeitigem komplexen Eingriff oder Handgelenkersatz, mehr als ein Belegungstag
I32C	O	Eingriffe an Handgelenk und Hand mit komplexem Eingriff oder komplizierende Diagnose oder Eingriff an mehreren Lokalisationen oder Alter < 6 Jahre, mehr als ein Belegungstag
I32D	O	Eingriffe an Handgelenk und Hand, Alter > 5 Jahre und mehr als ein Belegungstag
I32E	O	Eingriffe an Handgelenk und Hand, ein Belegungstag
I36Z	O	Beidseitige Implantation einer Endoprothese an Hüft- oder Kniegelenk
I43A	O	Implantation einer Endoprothese am Kniegelenk mit äusserst schweren CC oder bestimmtem Prothesenwechsel
I43B	O	Implantation einer Endoprothese am Kniegelenk oder Prothesenwechsel
I43C	O	Implantation einer Endoprothese am Kniegelenk
I44A	O	Implantation bei Wechsel einer Knieprothesen-Komponente
I44B	O	Implantation einer Knieprothesen-Komponente oder Entfernung einer Endoprothese am Kniegelenk
I45A	O	Implantation und Ersatz einer Bandscheibenendoprothese, mehr als ein Segment
I45B	O	Implantation und Ersatz einer Bandscheibenendoprothese, weniger als 2 Segmente
I46A	O	Implantation, Wechsel oder Revision einer Hüftendoprothese mit komplexem Eingriff und äusserst schwere CC oder Eingriff an mehreren Lokalisationen
I46B	O	Implantation, Wechsel oder Revision einer Hüftendoprothese mit äusserst schweren CC oder Eingriff an mehreren Lokalisationen oder bestimmte Diagnose mit komplexem Eingriff
I46C	O	Implantation, Wechsel oder Revision einer Hüftendoprothese
I50Z	O	Aufwendige Gewebe- oder Hauttransplantationen ausser an der Hand
I54A	O	Strahlentherapie bei Krankheiten und Störungen an Muskel-Skelett-System und Bindegewebe, weniger als 9 Bestrahlungen mit äusserst schweren CC oder kompliz. Prozeduren, mehr als ein Belegungstag
I54B	O	Strahlentherapie bei Krankheiten und Störungen an Muskel-Skelett-System und Bindegewebe, weniger als 9 Bestrahlungen und mehr als ein Belegungstag
I59Z	O	Andere Eingriffe an den unteren Extremitäten und Humerus oder mässig komplexe Eingriffe an Ellenbogengelenk und Unterarm
I60A	M	Frakturen am Becken, Schenkelhals und Femur mit Para-/Tetraplegie oder Alter < 3 Jahre oder äusserst schwere CC
I60B	M	Frakturen am Becken, Schenkelhals und Femur, Alter > 2 Jahre
I61A	M	Krankheiten und Störungen an Muskel-, Skelett- und Bindegewebe mit äusserst schweren CC oder komplexer Chemotherapie oder Alter < 16 Jahre oder Para-/Tetraplegie und ein Belegungstag
I61B	M	Krankheiten und Störungen an Muskel-, Skelett- und Bindegewebe, Alter > 15 Jahre und ein Belegungstag
I64A	M	Osteomyelitis, Alter < 16 Jahre
I64B	M	Osteomyelitis, Alter > 15 Jahre
I65A	M	Bösartige Neubildung des Bindegewebes einschliesslich pathologischer Fraktur, Alter < 16 Jahre oder mit äusserst schweren CC oder mit hochkomplexer Chemotherapie oder Para-/Tetraplegie
I65B	M	Bösartige Neubildung des Bindegewebes einschliesslich pathologischer Fraktur, Alter > 15 Jahre
I66A	M	Erkrankungen des Bindegewebes mit äusserst schweren CC oder Evaluation zur Lungentransplantation
I66B	M	Erkrankungen des Bindegewebes, Alter < 16 Jahre
I66C	M	Erkrankungen des Bindegewebes, Alter > 15 Jahre
I68A	M	Nicht operativ behandelte Erkrankungen und Verletzungen im Wirbelsäulenbereich mit äusserst schweren CC, oder Diszitis oder infektiöser Spondylopathie
I68B	M	Nicht operativ behandelte Erkrankungen und Verletzungen im Wirbelsäulenbereich mit schweren CC oder Para-/Tetraplegie
I68C	M	Nicht operativ behandelte Erkrankungen und Verletzungen im Wirbelsäulenbereich, Alter < 16 Jahre
I68D	M	Nicht operativ behandelte Erkrankungen und Verletzungen im Wirbelsäulenbereich, Alter > 15 Jahre
I69A	M	Knochenkrankheiten und Arthropathien mit schweren CC
I69B	M	Knochenkrankheiten und Arthropathien, Alter < 16 Jahre
I69C	M	Knochenkrankheiten und Arthropathien, Alter > 15 Jahre
I71A	M	Muskel- und Sehnenkrankungen oder Verstauchung, Zerrung mit äusserst schweren CC oder Luxation an Hüftgelenk, Becken und Oberschenkel oder Para-/Tetraplegie, Alter < 16 Jahre
I71B	M	Muskel- und Sehnenkrankungen oder Verstauchung, Zerrung, Alter > 15 Jahre
I72Z	M	Entzündung von Sehnen, Muskeln und Schleimbeuteln mit schweren CC
I73A	M	Nachbehandlung bei Erkrankungen des Bindegewebes mit schweren CC oder Prothesenanpassung
I73B	M	Nachbehandlung bei Erkrankungen des Bindegewebes

DRG	Part.	Beschreibung
I74A	M	Verletzungen an Unterarm, Handgelenk, Hand und Fuss mit schweren CC
I74B	M	Verletzungen an Unterarm, Handgelenk, Hand und Fuss
I75A	M	Schwere Verletzungen an den Extremitäten mit schweren CC
I75B	M	Schwere Verletzungen an den Extremitäten oder Entzündungen von Sehnen, Muskeln und Schleimbeuteln, Alter < 16 Jahre
I75C	M	Schwere Verletzungen an den Extremitäten oder Entzündungen von Sehnen, Muskeln und Schleimbeuteln, Alter > 15 Jahre
I76A	M	Andere Erkrankungen des Bindegewebes mit schweren CC oder Alter < 16 Jahre
I76B	M	Andere Erkrankungen des Bindegewebes, Alter > 15 Jahre
I77A	M	Leichte bis mässig schwere Verletzungen an den Extremitäten mit Para-/Tetraplegie oder Alter < 16 Jahre
I77B	M	Leichte bis mässig schwere Verletzungen an den Extremitäten, Alter > 15 Jahre
I79Z	M	Fibromyalgie
I87A	M	Krankheiten und Störungen an Muskel-, Skelett- und Bindegewebe mit äusserst schweren CC oder intensivmedizinischer Komplexbehandlung/IMCK Kinder > 196 Aufwandspunkte oder intensivmedizinischer Komplexbehandlung > 361 Aufwandspunkte oder bestimmte IntK mit IMCK Aufwandspunkten
I87B	M	Krankheiten und Störungen an Muskel-, Skelett- und Bindegewebe mit intensivmedizinischer Komplexbehandlung/IMCK > 184 Aufwandspunkten
I95Z	O	Implantation einer Tumorendoprothese oder mehrzeitig komplexe Prozedur oder intensivmedizinischer Komplexbehandlung/IMCK > 196/184 Aufwandspunkte mit komplexer OR-Prozedur oder mehrzeitig bestimmter OR-Prozedur
I97A	A	Rheumatologische Komplexbehandlung bei Krankheiten und Störungen an Muskel-Skelett-System und Bindegewebe, ab 14 Behandlungstage
I97B	A	Rheumatologische Komplexbehandlung bei Krankheiten und Störungen an Muskel-Skelett-System und Bindegewebe, ab 7 bis 13 Behandlungstage
I98Z	O	Komplexe Vakuumbehandlung bei Krankheiten und Störungen an Muskel-Skelett-System und Bindegewebe

MDC 09 Krankheiten und Störungen an Haut, Unterhaut und Mamma

DRG	Part.	Beschreibung
J01A	O	Gewebetransplantation mit mikrovaskulärer Anastomosierung bei bösartigen Erkrankungen der Haut, Unterhaut und Mamma mit beidseitiger Prozedur oder komplexem Eingriff
J01B	O	Gewebetransplantation mit mikrovaskulärer Anastomosierung bei bösartigen Erkrankungen der Haut, Unterhaut und Mamma
J02A	O	Hauttransplantation, Lappenplastik, ausgedehnte Lymphadenektomie, Gewebetransplantation mit mikrovaskulärer Anastomose mit äusserst schweren CC oder mehrzeitiger Eingriff oder komplexer Vakuumbehandlung oder Brachytherapie
J02B	O	Hauttransplantation, Lappenplastik, ausgedehnte Lymphadenektomie, Gewebetransplantation mit mikrovaskulärer Anastomose
J03A	O	Eingriffe an der Haut der unteren Extremität bei Ulkus oder Infektion / Entzündung mit äusserst schweren CC
J03B	O	Eingriffe an der Haut der unteren Extremität bei Ulkus oder Infektion / Entzündung
J04Z	O	Eingriffe an der Haut der unteren Extremität ausser bei Ulkus oder Infektion / Entzündung
J06A	O	Beidseitige Mastektomie mit Prothesenimplantation oder plastischer Operation bei bösartiger Neubildung oder bestimmte intraoperative Therapie
J06B	O	Mastektomie mit Prothesenimplantation oder plastischer Operation bei bösartiger Neubildung
J08A	O	Andere Hauttransplantation oder Debridement mit komplexer Diagnose oder mit zusätzlichem Eingriff an Kopf und Hals, mit schweren CC
J08B	O	Andere Hauttransplantation oder Debridement mit komplexer Diagnose oder mit zusätzlichem Eingriff an Kopf und Hals
J09A	O	Eingriffe bei Sinus pilonidalis und perianal, Alter < 16 Jahre
J09B	O	Eingriffe bei Sinus pilonidalis und perianal, Alter > 15 Jahre
J10A	O	Plastische Operationen an Haut, Unterhaut und Mamma mit bestimmtem Eingriff oder an mehreren Lokalisationen
J10B	O	Plastische Operationen an Haut, Unterhaut und Mamma
J11A	O	Andere Eingriffe an Haut, Unterhaut und Mamma mit komplizierender Diagnose oder mässig komplexer Prozedur oder bei Para- / Tetraplegie oder komplexer OR-Prozedur oder Vakuumbehandlung
J11B	O	Andere Eingriffe an Haut, Unterhaut und Mamma
J14Z	O	Plastische Rekonstruktion der Mamma bei bösartiger Neubildung
J18A	O	Andere Strahlentherapie bei Krankheiten und Störungen an Haut, Unterhaut und Mamma mit bestimmter Prozedur, mehr als ein Belegungstag
J18B	O	Andere Strahlentherapie bei Krankheiten und Störungen an Haut, Unterhaut und Mamma, mehr als ein Belegungstag
J21Z	O	Andere Hauttransplantation oder Debridement mit Lymphknotenexzision oder schwere CC
J22Z	O	Andere Hauttransplantation oder Debridement ohne komplexen Eingriff, ohne komplexe Diagnose
J23A	O	Grosse beidseitige Eingriffe an der Mamma bei bösartiger Neubildung mit plastischer Rekonstruktion oder Implantat oder Lymphadenektomie
J23B	O	Grosse Eingriffe an der Mamma bei bösartiger Neubildung mit plastischer Rekonstruktion oder Implantat oder Lymphadenektomie
J24A	O	Eingriffe an der Mamma ausser bei bösartiger Neubildung mit ausgedehntem Eingriff
J24B	O	Eingriffe an der Mamma ausser bei bösartiger Neubildung
J25Z	O	Kleine Eingriffe an der Mamma bei bösartiger Neubildung

DRG	Part.	Beschreibung
J33Z	O	Mehrzeitig komplexe OR-Prozedur oder operative Prozedur mit intensivmedizinischer Komplexbehandlung/IMCK > 196/360 Aufwandspunkten
J60A	M	Komplexes Hautulkus oder komplizierender Nebendiagnose und grossflächiges Débridement
J60B	M	Hautulkus
J61A	M	Schwere oder mässig schwere Erkrankungen der Haut mit äusserst schweren CC oder komplexe Diagnose oder chronischer Para-/Tetraplegie
J61B	M	Schwere Erkrankungen der Haut
J61C	M	Mässig schwere Erkrankungen der Haut, Alter < 16 Jahre
J61D	M	Mässig schwere Erkrankungen der Haut, Alter > 15 Jahre
J62A	M	Bösartige Neubildungen der Mamma mit äusserst schweren CC oder bestimmte Prozedur
J62B	M	Bösartige Neubildungen der Mamma
J64A	M	Infektion / Entzündung der Haut und Unterhaut mit äusserst schweren CC
J64B	M	Infektion / Entzündung der Haut und Unterhaut, Alter < 16 Jahre
J64C	M	Infektion / Entzündung der Haut und Unterhaut, Alter > 15 Jahre und schwere CC
J64D	M	Infektion / Entzündung der Haut und Unterhaut und Alter > 15 Jahre
J65Z	M	Verletzung der Haut, Unterhaut und Mamma
J67Z	M	Erkrankungen der Mamma ausser bei bösartiger Neubildung oder leichte bis moderate Hauterkrankungen
J86A	M	Krankheiten und Störungen an Haut, Unterhaut und Mamma mit komplexen Diagnosen, ein Belegungstag
J86B	M	Krankheiten und Störungen an Haut, Unterhaut und Mamma, ein Belegungstag
J87Z	M	Krankheiten und Störungen an Haut, Unterhaut und Mamma mit intensivmedizinischer Komplexbehandlung /IMCK >130/119 Aufwandspunkten

MDC 10 Endokrine, Ernährungs- und Stoffwechselkrankheiten

DRG	Part.	Beschreibung
K03Z	O	Eingriffe an der Nebenniere bei bösartiger Neubildung oder Eingriffe an der Hypophyse
K06A	O	Eingriffe an Schilddrüse, Nebenschilddrüse und Ductus thyreoglossus, mit Para-/Thyreoidektomie durch Sternotomie oder BNB mit schweren CC oder äusserst schwere CC oder Neck Dissektion mit Thyreoidektomie
K06B	O	Eingriffe an Schilddrüse, Nebenschilddrüse und Ductus thyreoglossus mit vollständiger Thyreoidektomie
K06C	O	Eingriffe an Schilddrüse, Nebenschilddrüse und Ductus thyreoglossus
K09A	O	Andere Prozeduren bei endokrinen, Ernährungs- und Stoffwechselkrankheiten mit äusserst schweren CC oder bestimmter Nebendiagnose oder komplexe OR-Prozedur oder Bestrahlung mit schweren CC oder Alter < 10 Jahre
K09B	O	Andere Prozeduren bei endokrinen, Ernährungs- und Stoffwechselkrankheiten, Alter > 9 Jahre
K14A	O	Eingriffe an der Nebenniere ausser bei bösartiger Neubildung und beidseitige Neck dissection
K14B	O	Eingriffe an der Nebenniere ausser bei bösartiger Neubildung oder Neck dissection
K15A	O	Strahlentherapie bei endokrinen Ernährungs- und Stoffwechselkrankheiten mit bestimmter Strahlentherapie oder mit Radiojodtherapie, mehr als ein Belegungstag
K15B	O	Strahlentherapie bei endokrinen Ernährungs- und Stoffwechselkrankheiten, mehr als ein Belegungstag
K33Z	O	Mehrzeitige komplexe OR-Prozeduren bei endokrinen, Ernährungs- und Stoffwechselkrankheiten
K37A	O	Endokrine, Ernährungs- und Stoffwechselkrankheiten mit intensivmedizinischer Komplexbehandlung/IMCK > 196/184 Aufwandspunkten und komplexe OR-Prozeduren
K37B	O	Endokrine, Ernährungs- und Stoffwechselkrankheiten mit intensivmedizinische Komplexbehandlung/IMCK > 196/184 Aufwandspunkten
K60A	M	Diabetes mellitus, Alter < 16 Jahre, mit multimodaler Komplexbehandlung bei Diabetes mellitus ab 7 Behandlungstage
K60B	M	Diabetes mellitus oder schwere Ernährungsstörungen mit äusserst schweren CC, oder Diabetes mellitus mit komplizierender Diagnose oder mit Evaluation zur Transplantation oder Alter < 6 Jahre oder Alter < 16 Jahre mit schweren CC oder bestimmter Diagnose oder Para-/Tetraplegie
K60C	M	Diabetes mellitus, mit schweren CC oder schwere Ernährungsstörungen
K60D	M	Diabetes mellitus, Alter > 5 und < 16 Jahre
K60E	M	Diabetes mellitus, Alter > 15 Jahre
K62A	M	Verschiedene Stoffwechselerkrankungen bei Para-/Tetraplegie oder Zustand nach Transplantation oder mit schweren CC oder Alter < 16 Jahre
K62B	M	Verschiedene Stoffwechselerkrankungen ausser bei Para-/Tetraplegie, Alter > 15 Jahre
K63A	M	Angeborene Stoffwechselstörungen, Alter < 16 Jahre
K63B	M	Angeborene Stoffwechselstörungen, Alter > 15 Jahre
K64A	M	Endokrinopathien, Alter < 16 Jahre mit komplexer Diagnose oder bestimmte Prozedur oder Para-/Tetraplegie
K64B	M	Endokrinopathien mit schweren CC oder komplexer Radiojoddiagnostik oder bestimmter Prozedur oder Alter < 16 Jahre
K64C	M	Endokrinopathien, Alter > 15 Jahre
K86A	M	Endokrine, Ernährungs- und Stoffwechselkrankheiten, ein Belegungstag mit Alter < 16 Jahre
K86B	M	Endokrine, Ernährungs- und Stoffwechselkrankheiten, ein Belegungstag mit Alter > 15 Jahre
K87Z	M	Endokrine, Ernährungs- und Stoffwechselkrankheiten mit intensivmedizinischer Komplexbehandlung/IMCK > 119 Aufwandspunkten

MDC 11 Krankheiten und Störungen der Harnorgane

DRG	Part.	Beschreibung
L02Z	O	Operatives Einbringen eines Peritonealdialysekatheters
L03Z	O	Nieren-, Ureter- und grosse Harnblaseneingriffe bei Neubildung, Alter < 18 Jahre oder mit äusserst schweren CC, oder ausser bei Neubildung, mit äusserst schweren CC oder Kombinationseingriff oder bestimmter Eingriff
L04A	O	Nieren-, Ureter- und grosse Harnblaseneingriffe ausser bei Neubildung mit Implantation eines künstlichen Harnblasensphinkters
L04B	O	Nieren-, Ureter- und grosse Harnblaseneingriffe ausser bei Neubildung oder Schilddrüseneingriffe, Alter < 16 Jahre
L04C	O	Nieren-, Ureter- und grosse Harnblaseneingriffe ausser bei Neubildung oder Schilddrüseneingriffe, Alter > 15 Jahre
L06A	O	Kleine Eingriffe an der Harnblase mit äusserst schweren CC
L06B	O	Kleine Eingriffe an der Harnblase
L08A	O	Komplexe Eingriffe an der Urethra mit aufwendiger Prozedur
L08B	O	Komplexe Eingriffe an der Urethra
L09A	O	Andere Eingriffe bei Erkrankungen der Harnorgane, Alter < 16 Jahre oder mit äusserst schweren CC oder bei Neubildungen oder bestimmtem Eingriff
L09B	O	Andere Eingriffe bei Erkrankungen der Harnorgane
L10A	O	Blasenrekonstruktion und kontinenter Pouch bei Neubildung oder Multiviszeraler Eingriff oder Nieren-, Ureter- und grosse Harnblaseneingriff bei Neubildung, Alter < 18 Jahre oder äusserst schwere CC oder Kombinationseingriff, mit grossem Eingriff am Darm, mit äusserst schweren CC
L10B	O	Blasenrekonstruktion und kontinenter Pouch bei Neubildung ohne Multiviszeraler Eingriff oder Nieren-, Ureter- und grosse Harnblaseneingriffe bei Neubildung, Alter < 18 Jahre oder äusserst schwere CC oder Kombinationseingriff, mit grossem Eingriff am Darm
L12Z	O	Strahlentherapie bei Krankheiten und Störungen der Harnorgane, mehr als ein Belegungstag
L13A	O	Nieren-, Ureter- und grosse Harnblaseneingriffe bei Neubildung oder komplexe Eingriffe mit extrakorporale Stosswellen-Lithotripsie (ESWL) und schwere CC oder Nephroureterektomie mit Exzision von Lymphknoten
L13B	O	Nieren-, Ureter- und grosse Harnblaseneingriffe bei Neubildung oder komplexe Eingriffe mit extrakorporale Stosswellen-Lithotripsie (ESWL) und Nephroureterektomie oder radikale Exzision von Lymphknoten
L13C	O	Nieren-, Ureter- und grosse Harnblaseneingriffe bei Neubildung oder komplexe Eingriffe mit extrakorporale Stosswellen-Lithotripsie (ESWL)
L17A	O	Andere Eingriffe an der Urethra oder Harnblase, mehr als ein Belegungstag
L17B	O	Andere Eingriffe an der Urethra oder Harnblase, ein Belegungstag
L18A	O	Komplexe transurethrale, perkutan-transrenale und andere retroperitoneale Eingriffe ohne extrakorporale Stosswellen-Lithotripsie (ESWL) mit äusserst schweren CC oder Para-/Tetraplegie oder Alter < 18 Jahre
L18B	O	Komplexe transurethrale, perkutan-transrenale und andere retroperitoneale Eingriffe ohne extrakorporale Stosswellen-Lithotripsie (ESWL) mit bestimmter Prozedur, Alter > 17 Jahre
L18C	O	Komplexe transurethrale, perkutan-transrenale und andere retroperitoneale Eingriffe ohne extrakorporale Stosswellen-Lithotripsie (ESWL), Alter > 17 Jahre
L20A	O	Transurethrale Eingriffe ausser Prostataresektion und komplexe Ureterorenoskopien, mit äusserst schweren CC, mehr als ein Belegungstag
L20B	O	Mehrzeitige transurethrale Eingriffe ausser Prostataresektion oder bestimmter Eingriff, mehr als ein Belegungstag
L20C	O	Transurethrale Eingriffe ausser Prostataresektion und komplexe Ureterorenoskopien mit extrakorporale Stosswellen-Lithotripsie (ESWL), bestimmtem Eingriff oder Sepsis, mehr als ein Belegungstag
L20D	O	Transurethrale Eingriffe ausser Prostataresektion und komplexe Ureterorenoskopien, mehr als ein Belegungstag
L20E	O	Transurethrale Eingriffe ausser Prostataresektion und komplexe Ureterorenoskopien, ein Belegungstag
L33Z	O	Mehrzeitige komplexe OR-Prozeduren bei Krankheiten und Störungen der Harnorgane oder komplexe Vakuumbehandlung
L37A	O	Krankheiten und Störungen der Harnorgane mit intensivmedizinischer Komplexbehandlung/IMCK > 196/184 Aufwandspunkten oder komplexe Diagnose und bestimmter Prozedur, mit komplexer OR-Prozedur
L37B	O	Krankheiten und Störungen der Harnorgane mit intensivmedizinischer Komplexbehandlung/IMCK > 196/184 Aufwandspunkten oder komplexe Diagnose und bestimmter Prozedur
L38Z	O	Komplizierende Prozedur mit bestimmtem operativen Eingriff oder Multiviszeraler Eingriff bei Krankheiten und Störungen der Harnorgane
L40Z	A	Diagnostische Ureterorenoskopie
L42A	A	Extrakorporale Stosswellen-Lithotripsie (ESWL) bei Harnsteinen mit auxiliären Massnahmen oder bei Para- / Tetraplegie
L42B	A	Extrakorporale Stosswellen-Lithotripsie (ESWL) bei Harnsteinen
L60A	M	Niereninsuffizienz, mehr als ein Belegungstag, mit Dialyse, akutem Nierenversagen und schwere CC oder mit Dialyse und akutem Nierenversagen oder schwere CC, Alter < 16 Jahre
L60B	M	Niereninsuffizienz, mehr als ein Belegungstag, mit Dialyse und akutem Nierenversagen oder schwere CC und Alter > 15 Jahre, oder Dialyse oder schwere CC mit Para-/Tetraplegie
L60C	M	Niereninsuffizienz, mehr als ein Belegungstag, mit Dialyse oder schwere CC
L60D	M	Niereninsuffizienz, mehr als ein Belegungstag, mit akutem Nierenversagen
L60E	M	Niereninsuffizienz, mehr als ein Belegungstag
L62A	M	Neubildungen der Harnorgane mit Para-/Tetraplegie oder Alter < 16 Jahre oder aufwendige Konstellationen bei BNB
L62B	M	Neubildungen der Harnorgane, Alter > 15 Jahre

DRG	Part.	Beschreibung
L63A	M	Infektionen der Harnorgane mit schweren CC oder schwere motorische Funktionseinschränkung, und Pyonephrose oder Alter < 6 Jahre oder Para-/Tetraplegie oder erschwerende Diagnose oder Kontaktisolation ab 14 Behandlungstage
L63B	M	Infektionen der Harnorgane mit schweren CC oder schwere motorische Funktionseinschränkung, Alter > 5 Jahre
L63C	M	Infektionen der Harnorgane mit bestimmtem Eingriff, Alter < 12 Jahre
L63D	M	Infektionen der Harnorgane und Alter > 11 Jahre
L64A	M	Harnsteine und Harnwegsobstruktion oder Urethrastriktor oder andere leichte bis moderate Erkrankungen der Harnorgane oder Beschwerden und Symptome der Harnorgane, mit Para-/Tetraplegie
L64B	M	Harnsteine und Harnwegsobstruktion mit äusserst schweren CC oder Urethrastriktor oder andere leichte bis moderate Erkrankungen der Harnorgane oder Beschwerden und Symptome der Harnorgane oder Urethrozystoskopie
L64C	M	Harnsteine und Harnwegsobstruktion
L68A	M	Andere mässig schwere Erkrankungen der Harnorgane oder Harnblasenlähmung mit Para-/Tetraplegie oder Alter < 16 Jahre
L68B	M	Andere mässig schwere Erkrankungen der Harnorgane oder Harnblasenlähmung mit komplexer Diagnose, Alter > 15 Jahre
L68C	M	Andere mässig schwere Erkrankungen der Harnorgane oder Harnblasenlähmung, Alter > 15 Jahre
L69A	M	Andere schwere Erkrankungen der Harnorgane, Alter < 12 Jahre
L69B	M	Andere schwere Erkrankungen der Harnorgane, Alter > 11 Jahre
L70A	M	Krankheiten und Störungen der Harnorgane mit Ureterkatheterisierung oder Alter < 16 Jahre, ein Belegungstag
L70B	M	Krankheiten und Störungen der Harnorgane mit bestimmter Prozedur und Alter > 15 Jahre, ein Belegungstag
L70C	M	Krankheiten und Störungen der Harnorgane und Alter > 15 Jahre, ein Belegungstag
L71Z	M	Niereninsuffizienz mit Dialyse, ein Belegungstag
L72Z	M	Thrombotische Mikroangiopathie oder Hämolytisch-urämisches Syndrom
L87Z	M	Krankheiten und Störungen der Harnorgane mit intensivmedizinischer Komplexbehandlung/IMCK > 130/119 Aufwandspunkten

MDC 12 Krankheiten und Störungen der männlichen Geschlechtsorgane

DRG	Part.	Beschreibung
M01Z	O	Grosse Eingriffe an den Beckenorganen beim Mann oder bestimmtem Eingriff an den Beckenorganen beim Mann mit schweren CC
M03A	O	Eingriffe am Penis, Alter < 18 Jahre
M03B	O	Eingriffe am Penis, Alter > 17 Jahre
M04A	O	Eingriffe am Hoden, Alter < 3 Jahre
M04B	O	Eingriffe am Hoden, Alter > 2 Jahre und mehr als ein Belegungstag
M04C	O	Eingriffe am Hoden, Alter > 2 Jahre und ein Belegungstag
M05Z	O	Zirkumzision und andere Eingriffe am Penis oder in der Leisten- und Genitalregion
M06Z	O	Andere OR-Prozeduren an den männlichen Geschlechtsorganen
M07Z	O	Brachytherapie bei Krankheiten und Störungen der männlichen Geschlechtsorgane, Implantation von > 10 Seeds
M09A	O	OR-Prozeduren an den männlichen Geschlechtsorganen bei bösartiger Neubildung mit äusserst schweren CC oder bestimmtem Eingriff an den Beckenorganen beim Mann oder komplexe Eingriffe
M09B	O	OR-Prozeduren an den männlichen Geschlechtsorganen bei bösartiger Neubildung
M10Z	O	Strahlentherapie bei Krankheiten und Störungen der männlichen Geschlechtsorgane, mehr als ein Belegungstag oder interstitielle Brachytherapie
M11A	O	Laserdestruktion der Prostata oder transurethrale Prostataresektion mit äusserst schweren CC
M11B	O	Laserdestruktion der Prostata
M11C	O	Transurethrale Prostataresektion
M37Z	O	Grosse Eingriffe an Darm oder Harnblase oder komplizierende Prozeduren mit bestimmtem operativem Eingriff oder mehrzeitige Eingriffe bei Erkrankungen und Störungen der männlichen Geschlechtsorgane oder Vakuumbehandlung
M38A	O	Krankheiten und Störungen der männlichen Geschlechtsorgane mit intensivmedizinischer Komplexbehandlung/IMCK > 196/184 Aufwandspunkten
M38B	O	Krankheiten und Störungen der männlichen Geschlechtsorgane mit intensivmedizinischer Komplexbehandlung/IMCK > 119 bis 184 Aufwandspunkten
M60A	M	Bösartige Neubildungen der männlichen Geschlechtsorgane, Alter < 12 Jahre oder mit äusserst schweren CC oder aufwendige Konstellationen bei BNB
M60B	M	Bösartige Neubildungen der männlichen Geschlechtsorgane
M61Z	M	Benigne Prostatahyperplasie
M62A	M	Infektion oder Entzündung der männlichen Geschlechtsorgane mit schweren CC
M62B	M	Infektion oder Entzündung der männlichen Geschlechtsorgane
M64Z	M	Andere Krankheiten der männlichen Geschlechtsorgane oder Sterilisation beim Mann
M86Z	M	Krankheiten und Störungen der männlichen Geschlechtsorgane, ein Belegungstag

MDC 13 Krankheiten und Störungen der weiblichen Geschlechtsorgane

DRG	Part.	Beschreibung
N01A	O	Hysterektomie oder Debulking oder grosser abdominaler Eingriff mit Lymphknotenexzision oder Beckeneviszeration bei der Frau, bei bösartiger Neubildung, mit komplexem Eingriff
N01B	O	Hysterektomie mit äusserst schweren CC oder intensivmedizinische Komplexbehandlung > 119 Aufwandspunkte oder grossem abdominalen Eingriff mit Lymphknotenexzision, oder Debulking oder Beckeneviszeration bei der Frau oder grossem abdominalen Eingriff oder Lymphknotenexzision oder mehrzeitige bestimmte Eingriffe oder komplizierende Prozedur mit schweren CC, bei bösartiger Neubildung
N01C	O	Hysterektomie oder Debulking oder Beckeneviszeration bei der Frau oder grossem abdominalen Eingriff oder Lymphknotenexzision oder mehrzeitige bestimmte Eingriffe oder komplizierende Prozedur, bei bösartiger Neubildung
N01D	O	Radikale Hysterektomie oder bestimmter Eingriff oder regionale Lymphknotenexzision, bei bösartiger Neubildung
N01E	O	Hysterektomie bei bösartiger Neubildung
N02A	O	Eingriffe an Uterus und Adnexen oder Lymphknotenexzision bei bösartiger Neubildung der weiblichen Geschlechtsorgane, mit äusserst schweren CC oder intensivmedizinischer Komplexbehandlung > 119 Aufwandspunkte
N02B	O	Eingriffe an Uterus oder Zervix oder Vulva oder Lymphknotenexzision bei bösartiger Neubildung
N02C	O	Eingriffe an Uterus oder Adnexen oder Ovar bei bösartiger Neubildung
N04A	O	Bestimmte Hysterektomie mit aufwendigem Eingriff oder äusserst schweren CC oder intensivmedizinische Komplexbehandlung > 119 Aufwandspunkte, oder Hysterektomie mit zusätzlichem Eingriff oder Lymphknotenexzision oder Endometriose mit bestimmtem Eingriff oder rekonstruktiver Eingriff, mit schwerer CC, ausser bei bösartiger Neubildung
N04B	O	Hysterektomie mit zusätzlichem Eingriff oder Lymphknotenexzision oder Endometriose mit bestimmtem Eingriff oder rekonstruktiver Eingriff, ausser bei bösartiger Neubildung
N04C	O	Hysterektomie mit Ovarektomie oder komplexe Eingriffe an den Tuba uterina oder mit komplexer Diagnose und aufwendigem Eingriff oder aufwendiger Prozedur, ausser bei bösartiger Neubildung
N04D	O	Hysterektomie oder Ovarektomie oder komplexe Eingriffe an den Tuba uterina, ausser bei bösartiger Neubildung
N06A	O	Komplexe rekonstruktive Eingriffe an den weiblichen Geschlechtsorganen mit schweren CC oder komplizierender Prozedur
N06B	O	Komplexe rekonstruktive Eingriffe an den weiblichen Geschlechtsorganen und bestimmter Eingriff oder bestimmter Prozedur
N06C	O	Komplexe rekonstruktive Eingriffe an den weiblichen Geschlechtsorganen
N07A	O	Andere Eingriffe an Uterus und Adnexen ausser bei bösartiger Neubildung, mit komplexer Diagnose und bestimmter Konstellation
N07B	O	Andere Eingriffe an Uterus und Adnexen ausser bei bösartiger Neubildung, mit komplexer Diagnose
N08Z	O	Endoskopische Eingriffe an den weiblichen Geschlechtsorganen
N09Z	O	Diagnostische und andere Eingriffe an den weiblichen Geschlechtsorganen oder Sterilisation
N11A	O	Andere OR-Prozeduren an den weiblichen Geschlechtsorganen mit aufwendigem Eingriff oder äusserst schwere CC
N11B	O	Andere OR-Prozeduren an den weiblichen Geschlechtsorganen oder bestimmte Eingriffe
N13Z	O	Grosse Eingriffe an Vagina, Zervix und Vulva
N16Z	O	Strahlentherapie bei Krankheiten und Störungen der weiblichen Geschlechtsorgane, weniger als 9 Bestrahlungen oder Brachytherapie
N23A	O	Andere rekonstruktive Eingriffe an den weiblichen Geschlechtsorganen mit Myomenukleation
N23B	O	Andere rekonstruktive Eingriffe an den weiblichen Geschlechtsorganen
N25Z	O	Andere Eingriffe an Uterus und Adnexen ausser bei bösartiger Neubildung, ohne komplexe Diagnose oder diagnostische Laparoskopie
N33Z	O	Mehrzeitige Eingriffe oder komplizierende Prozedur oder Vakuumbehandlung oder schwerste CC mit bestimmtem operativen Eingriff bei Krankheiten und Störungen der weiblichen Geschlechtsorgane
N34Z	O	Grosser Eingriff an Darm oder Harnblase bei Krankheiten und Störungen der weiblichen Geschlechtsorgane
N60A	M	Bösartige Neubildung der weiblichen Geschlechtsorgane, Alter < 16 Jahre oder äusserst schwere CC oder bestimmte Prozedur oder aufwendige Konstellationen bei BNB
N60B	M	Bösartige Neubildung der weiblichen Geschlechtsorgane, Alter > 15 Jahre
N61Z	M	Infektion und Entzündung der weiblichen Geschlechtsorgane
N62A	M	Menstruationsstörungen und andere Erkrankungen der weiblichen Geschlechtsorgane mit komplexer Diagnose
N62B	M	Menstruationsstörungen und andere Erkrankungen der weiblichen Geschlechtsorgane
N86A	M	Krankheiten und Störungen der weiblichen Geschlechtsorgane und komplizierende Diagnose, ein Belegungstag
N86B	M	Krankheiten und Störungen der weiblichen Geschlechtsorgane, ein Belegungstag

MDC 14 Schwangerschaft, Geburt und Wochenbett

DRG	Part.	Beschreibung
O01A	O	Sectio caesarea und Dialyse, oder komplexe intrauterine Therapie des Feten
O01B	O	Sectio caesarea mit mehreren komplizierenden Diagnosen, Schwangerschaftsdauer bis 33 Wochen (SSW) oder mit intrauteriner Therapie oder komplizierende Prozedur oder komplizierende Diagnose oder äusserst schwere CC
O01C	O	Sekundäre Sectio caesarea mit mehreren komplizierenden Diagnosen od. komplexe Prozedur, oder SSW bis 33 od. komplexe Diagnose, od. komplizierende Diagnose und SSW 26 bis 33 Wo
O01D	O	Sekundäre Sectio caesarea mit komplizierender Diagnose, Schwangerschaftsdauer mehr als 33 vollendete Wochen

DRG	Part.	Beschreibung
O01E	O	Sectio caesarea mit mehreren komplizierenden Diagnosen oder komplexer Prozedur, oder SSW bis 33 oder komplexer Diagnose, od. komplizierender Diagnose und SSW 26 bis 33 oder komplexer Diagnose, oder sekundäre Sectio caesarea
O01F	O	Sectio caesarea mit komplizierender Diagnose, Schwangerschaftsdauer mehr als 33 vollendete Wochen
O01G	O	Sectio caesarea, Schwangerschaftsdauer mehr als 33 vollendete Wochen
O02A	O	Vaginale Entbindung mit aufwendigem Eingriff oder bestimmte Prozedur mit bestimmter Diagnose, und äusserst schwere CC oder protrahierter Geburt oder intrauterine Prozedur
O02B	O	Vaginale Entbindung mit aufwendigem Eingriff oder bestimmte Prozedur mit bestimmter Diagnose
O03Z	O	Extrateringravidität
O04Z	O	Stationäre Aufnahme nach Entbindung oder Abort mit OR-Prozedur
O38A	O	Schwangerschaft, Geburt und Wochenbett mit intensivmedizinische Komplexbehandlung/IMCK > 196/184 Aufwandspunkten
O38B	O	Schwangerschaft, Geburt und Wochenbett mit komplizierender Prozedur oder komplexe OR-Prozedur
O50A	O	Stationäre Behandlung vor Entbindung ab 56 Behandlungstage mit bestimmter Konstellation
O50B	O	Stationäre Behandlung vor Entbindung ab 28 Behandlungstage mit bestimmter Konstellation
O50C	O	Stationäre Behandlung vor Entbindung ab 14 Behandlungstage
O50D	O	Stationäre Behandlung vor Entbindung ab 7 Behandlungstage
O60A	M	Vaginale Entbindung mit mehreren komplizierenden Diagnosen, Schwangerschaftsdauer bis 33 vollendete Wochen od. bestimmte Behandlung
O60B	M	Vaginale Entbindung mit mehreren komplizierenden Diagnosen, Schwangerschaftsdauer mehr als 33 vollendete Wochen
O60C	M	Vaginale Entbindung mit schwerer oder mässig schwerer komplizierender Diagnose oder bestimmter Behandlung oder schwere CC
O60D	M	Vaginale Entbindung
O61Z	M	Stationäre Aufnahme nach Entbindung od. Thromboembolie während der Gestationsperiode oder Abort ohne OR-Prozedur
O62Z	M	Drohender Abort
O65A	M	Andere vorgeburtliche stationäre Aufnahme mit schweren CC oder komplexer Diagnose, Schwangerschaftsdauer 20 bis 33 vollendete Wochen, mehr als ein Belegungstag
O65B	M	Andere vorgeburtliche stationäre Aufnahme mit schweren CC oder komplexer Diagnose, Schwangerschaftsdauer bis 19 oder 26 bis 33 vollendete Wochen, mehr als ein Belegungstag
O65C	M	Andere vorgeburtliche stationäre Aufnahme, mehr als ein Belegungstag
O65D	M	Andere vorgeburtliche stationäre Aufnahme, ein Belegungstag

MDC 15 Neugeborene

DRG	Part.	Beschreibung
P02A	O	Kardiothorakale oder Gefässeingriffe oder mehrzeitiger Eingriff bei Neugeborenen mit intensivmedizinischer Komplexbehandlung > 1470 Aufwandspunkte oder IMCK > 1764 Aufwandspunkte, oder bestimmte IntK mit IMCK Aufwandspunkten
P02B	O	Kardiothorakale oder Gefässeingriffe oder mehrzeitiger Eingriff bei Neugeborenen mit intensivmedizinischer Komplexbehandlung > 784 oder IMCK > 980 Aufwandspunkte
P02C	O	Kardiothorakale oder Gefässeingriffe oder mehrzeitiger Eingriff bei Neugeborenen
P03A	O	Neugeborenes, Aufnahmegewicht 1000 - 1499 g mit signifikanter OR-Prozedur und intensivmedizinischer Komplexbehandlung > 1764 Aufwandspunkte oder IMCK > 2352 Aufwandspunkte oder bestimmte IntK mit IMCK Aufwandspunkten
P03B	O	Neugeborenes, Aufnahmegewicht 1000 - 1499 g mit signifikanter OR-Prozedur oder intensivmedizinischer Komplexbehandlung > 392 Aufwandspunkte oder IMCK > 980 Aufwandspunkte
P04A	O	Neugeborenes, Aufnahmegewicht 1500 - 1999 g mit intensivmedizinischer Komplexbehandlung > 980 Aufwandspunkte oder IMCK > 1470 Aufwandspunkte oder bestimmte IntK mit IMCK Aufwandspunkten
P04B	O	Neugeborenes, Aufnahmegewicht 1500 - 1999 g mit signifikanter OR-Prozedur oder intensivmedizinische Komplexbehandlung > 588 Aufwandspunkte oder IMCK > 784 Aufwandspunkte oder Gestationsalter < 33 Wochen
P05A	O	Neugeborenes, Aufnahmegewicht > 1999 g mit schwerem Problem und intensivmedizinische Komplexbehandlung > 980 Aufwandspunkte oder IMCK > 1176 Aufwandspunkte
P05B	O	Neugeborenes, Aufnahmegewicht > 1999 g mit signifikanter OR-Prozedur oder intensivmedizinische Komplexbehandlung > 392 Aufwandspunkte oder IMCK > 1470 Aufwandspunkte oder bestimmte IntK mit IMCK Aufwandspunkten mit mehreren schweren Problemen oder mit schwerem Problem und intensivmedizinische Komplexbehandlung > 588 Aufwandspunkte oder IMCK > 980 Aufwandspunkte
P05C	O	Neugeborenes, Aufnahmegewicht > 1999 g mit signifikanter OR-Prozedur oder intensivmedizinische Komplexbehandlung > 392 Aufwandspunkte oder IMCK > 1470 Aufwandspunkte oder bestimmte IntK mit IMCK Aufwandspunkten
P37Z	O	Neugeborene mit intensivmedizinische Komplexbehandlung > 4410 / IMCK > 4900 Aufwandspunkten
P60A	M	Neugeborenes, verstorben, ein Belegungstag, ohne bestimmte Prozedur und nicht zuverlegt
P60B	M	Neugeborenes, verstorben oder verlegt < 5 Tage nach Aufnahme ohne signifikante OR-Prozedur mit aufwendiger Konstellation oder intensivmedizinischer Komplexbehandlung > 130 Aufwandspunkte oder IMCK > 196 Aufwandspunkte
P60C	M	Neugeborenes, verstorben oder verlegt < 5 Tage nach Aufnahme ohne signifikante OR-Prozedur mit bestimmter Konstellation oder aufnahmeverlegt
P60D	M	Neugeborenes, verstorben oder verlegt < 5 Tage nach Aufnahme ohne signifikante OR-Prozedur

DRG	Part.	Beschreibung
P61A	M	Neugeborenes, Aufnahmegegewicht < 1000 g mit signifikanter OR-Prozedur oder intensivmedizinischer Komplexbehandlung/IMCK > 3430 Aufwandspunkte oder Gestationsalter < 27 Wochen oder bestimmte IntK mit IMCK Aufwandspunkten
P61B	M	Neugeborenes, Aufnahmegegewicht < 1000 g mit intensivmedizinische Komplexbehandlung > 2940 Aufwandspunkte mit Gestationsalter < 30 Wochen
P61C	M	Neugeborenes, Aufnahmegegewicht < 1000 g, verstorben < 29 Tage nach Aufnahme
P63Z	M	Neugeborenes, Aufnahmegegewicht 1000 - 1499 g
P65A	M	Neugeborenes, Aufnahmegegewicht 1500 - 1999 g mit IMCK > 588 Aufwandspunkten oder mit schwerem Problem oder Gestationsalter < 32 Wochen
P65B	M	Neugeborenes, Aufnahmegegewicht 1500 - 1999 g, mit anderem Problem oder Gestationsalter < 35 Wochen
P65C	M	Neugeborenes, Aufnahmegegewicht 1500 - 1999 g
P66A	M	Neugeborenes, Aufnahmegegewicht 2000 - 2499 g mit mehreren schweren Problemen oder Aufnahmegegewicht > 2499 g mit bestimmten Konstellationen oder IMC Komplexbehandlung > 392 Pkt. oder Gestationsalter < 35 Wochen oder bestimmte pädiatrische Diagnostik
P66B	M	Neugeborenes, Aufnahmegegewicht 2000 - 2499 g oder Aufnahmegegewicht > 2499 g mit bestimmten Konstellationen oder mit schwerem Problem, oder intensivmedizinischer Komplexbehandlung/IMCK > 130 Aufwandspunkte oder Gestationsalter < 35 Wochen oder bestimmte pädiatrische Diagnostik
P66C	M	Neugeborenes, Aufnahmegegewicht 2000 - 2499 g mit anderem Problem
P66D	M	Neugeborenes, Aufnahmegegewicht 2000 g - 2499 g oder Aufnahmegegewicht > 2499 g mit anderem Problem
P67A	M	Neugeborenes, Aufnahmegegewicht > 2499 g mit mehreren schweren Problemen oder Gestationsalter < 35 Wo oder intensivmedizinische Komplexbehandlung/IMCK > 196 Aufwandspunkte oder Kontaktisolation ab 7 Behandlungstage, oder mit anderem Problem mehr als ein Belegungstag oder mit nicht signifikanter OR-Prozedur, mit komplizierender Diagnose oder bestimmter Konstellation, Gestationsalter < 35 Wochen
P67B	M	Neugeborenes, Aufnahmegegewicht > 2499 g mit schwerem Problem oder intensivmedizinische Komplexbehandlung/IMCK > 130 Aufwandspunkte, oder mit anderem Problem mehr als ein Belegungstag oder mit nicht signifikanter OR-Prozedur, mit komplizierender Diagnose oder bestimmter Konstellation
P67C	M	Neugeborenes, Aufnahmegegewicht > 2499 g mit anderem Problem mehr als ein Belegungstag oder mit nicht signifikanter OR-Prozedur, mit bestimmter Konstellation
P67D	M	Neugeborenes, Aufnahmegegewicht > 2499 g

MDC 16 Krankheiten des Blutes, der blutbildenden Organe und des Immunsystems

DRG	Part.	Beschreibung
Q01Z	O	Eingriffe an der Milz
Q02A	O	Verschiedene OR-Prozeduren bei Krankheiten des Blutes, der blutbildenden Organe und des Immunsystems mit äusserst schweren CC
Q02B	O	Verschiedene OR-Prozeduren bei Krankheiten des Blutes, der blutbildenden Organe und des Immunsystems
Q03Z	O	Kleine Eingriffe bei Krankheiten des Blutes, der blutbildenden Organe und des Immunsystems
Q37A	O	Krankheiten des Blutes, der blutbildenden Organe und des Immunsystems mit intensivmedizinischer Komplexbehandlung > 196/184 Aufwandspunkten
Q37B	O	Krankheiten des Blutes, der blutbildenden Organe und des Immunsystems mit intensivmedizinischer Komplexbehandlung > 119 bis 184 Aufwandspunkten oder IMCK > 196/119 Aufwandspunkte
Q60A	M	Erkrankungen des retikuloendothelialen Systems, des Immunsystems und Gerinnungsstörungen mit bestimmter komplexer Diagnose oder komplizierender Prozedur und komplexer Diagnose oder äusserst schwere CC, mehr als ein Belegungstag oder bestimmte Diagnose
Q60B	M	Erkrankungen des retikuloendothelialen Systems, des Immunsystems und Gerinnungsstörungen, Alter < 16 Jahre oder Para-/Tetraplegie
Q60C	M	Erkrankungen des retikuloendothelialen Systems, des Immunsystems und Gerinnungsstörungen, Alter > 15 Jahre
Q61A	M	Erkrankungen der Erythrozyten mehr als ein Belegungstag mit äusserst schweren CC oder bestimmter komplexer Diagnose
Q61B	M	Erkrankungen der Erythrozyten mit bestimmter komplexer Diagnose
Q61C	M	Erkrankungen der Erythrozyten
Q86A	M	Krankheiten des Blutes, der blutbildenden Organe und des Immunsystems mit bestimmtem Eingriff oder Alter < 16 Jahre, ein Belegungstag
Q86B	M	Krankheiten des Blutes, der blutbildenden Organe und des Immunsystems, Alter > 15 Jahre, ein Belegungstag

MDC 17 Hämatologische und solide Neubildungen

DRG	Part.	Beschreibung
R01A	O	Operative Eingriffe bei hämatologischen und soliden Neubildungen und mehr als ein Belegungstag mit komplexer oder komplizierender Prozedur oder aufwendige Konstellationen bei BNB und äusserst schwere CC, oder bestimmter Eingriff oder intensivmedizinischer Komplexbehandlung/IMCK > 119 Aufwandspunkte oder mehrzeitige bestimmte OR-Prozedur
R01B	O	Operative Eingriffe bei hämatologischen und soliden Neubildungen und mehr als ein Belegungstag mit komplexer oder komplizierender Prozedur oder äusserst schwere CC oder Lymphknotenexzision oder komplexe Chemotherapie oder Alter < 18 Jahre
R01C	O	Operative Eingriffe bei hämatologischen und soliden Neubildungen und mehr als ein Belegungstag oder Komplexbehandlung bei MRE ab 14 Behandlungstage, Alter > 17 Jahre

DRG	Part.	Beschreibung
R50A	O	Hochkomplexe Chemotherapie zwei Therapieblöcke mit protektiver Isolierung ab 14 Behandlungstage oder intensivmedizinischer Komplexbehandlung/IMCK > 196/360 Aufwandspunkte und bestimmte Konstellation oder Alter < 18 Jahre
R50B	O	Hochkomplexe Chemotherapie zwei Therapieblöcke oder hochkomplexe Chemotherapie mit protektiver Isolierung ab 14 Behandlungstage oder intensivmedizinischer Komplexbehandlung/IMCK > 196/360 Aufwandspunkte
R60A	M	Akute myeloische Leukämie, mehr als ein Belegungstag oder autologe Stammzell-Entnahme oder Graft versus Host Disease, mit aufwendigen Konstellationen bei BNB oder komplexer Diagnose oder komplizierender Prozedur
R60B	M	Akute myeloische Leukämie, mehr als ein Belegungstag oder autologe Stammzell-Entnahme oder Graft versus Host Disease, mit aufwendigen Konstellationen bei BNB, oder Alter < 18 Jahre und äusserst schwere CC, oder komplizierender Prozedur oder komplexer Diagnose oder intensivmedizinischer Komplexbehandlung >196/360 Aufwandspunkte
R60C	M	Akute myeloische Leukämie, mehr als ein Belegungstag oder autologe Stammzell-Entnahme oder Graft versus Host Disease mit Dialyse oder äusserst schwere CC
R60D	M	Akute myeloische Leukämie, mehr als ein Belegungstag oder autologe Stammzell-Entnahme oder Graft versus Host Disease
R61A	M	Lymphom und nicht akute Leukämie mit Dialyse oder protektive Isolierung ab 7 Behandlungstage oder Komplexdiagnostik oder Alter < 8 Jahre, und komplizierender Prozedur oder komplizierende Diagnose, und intensivmedizinischer Komplexbehandlung > 184 Aufwandspunkte oder äusserst schwere CC, mehr als ein Belegungstag
R61B	M	Lymphom und nicht akute Leukämie mit Dialyse oder protektive Isolierung ab 7 Behandlungstage oder Komplexdiagnostik oder Alter < 8 Jahre, und komplizierender Prozedur oder komplizierende Diagnose oder aufwendige Konstellationen bei BNB oder IMCK > 184 Aufwandspunkte, mehr als ein Belegungstag
R61C	M	Lymphom und nicht akute Leukämie mit Dialyse oder protektive Isolierung ab 7 Behandlungstage oder Komplexdiagnostik oder Alter < 8 Jahre oder schwere CC mit bestimmter Diagnose oder äusserst schwere CC, mehr als ein Belegungstag
R61D	M	Lymphom und nicht akute Leukämie, mehr als ein Belegungstag mit schweren CC oder Alter < 18 Jahre oder Sepsis
R61E	M	Lymphom und nicht akute Leukämie, mehr als ein Belegungstag
R62A	M	Andere hämatologische und solide Neubildungen mit komplizierender Diagnose oder komplizierender Prozedur oder aufwendige Konstellationen bei BNB oder Alter < 18 Jahre und Osteolysen oder äusserst schwere CC, oder Para-/Tetraplegie, mehr als ein Belegungstag
R62B	M	Andere hämatologische und solide Neubildungen, mehr als ein Belegungstag
R63A	M	Andere akute Leukämie, mehr als ein Belegungstag mit komplizierender Prozedur oder komplizierender Diagnose oder aufwendige Konstellationen bei BNB
R63B	M	Andere akute Leukämie, mehr als ein Belegungstag und Alter < 18 Jahre mit äusserst schweren CC oder bestimmte Diagnose
R63C	M	Andere akute Leukämie, mehr als ein Belegungstag mit äusserst schweren CC oder Dialyse oder Komplexdiagnostik oder komplexer Diagnose oder Alter < 1 Jahr oder Alter < 18 Jahre mit komplexer Chemotherapie
R63D	M	Andere akute Leukämie, mehr als ein Belegungstag
R65A	M	Hämatologische und solide Neubildungen mit Komplexdiagnostik bei maligner Erkrankung oder Alter < 18 Jahre, ein Belegungstag
R65B	M	Hämatologische und solide Neubildungen mit bestimmter Prozedur, Alter > 17 Jahre, ein Belegungstag
R65C	M	Hämatologische und solide Neubildungen, ein Belegungstag

MDC 18B Infektiöse und parasitäre Krankheiten

DRG	Part.	Beschreibung
T01A	O	OR-Prozedur oder grossflächiges Débridement bei infektiösen und parasitären Krankheiten mit intensivmedizinischer Komplexbehandlung/IMCK > 196/184 Aufwandspunkten oder mehrzeitige komplexe Prozedur
T01B	O	OR-Prozedur oder grossflächiges Débridement bei infektiösen und parasitären Krankheiten mit komplexer OR-Prozedur oder komplizierenden Diagnosen oder komplizierender Prozedur
T01C	O	OR-Prozedur oder grossflächiges Débridement bei infektiösen und parasitären Krankheiten bei Sepsis oder Kontaktisolation ab 7 Behandlungstage
T01D	O	OR-Prozedur oder grossflächiges Débridement bei infektiösen und parasitären Krankheiten
T36A	O	Infektiöse und parasitäre Krankheiten mit intensivmedizinischer Komplexbehandlung > 980/1104 Aufwandspunkten oder schwerste CC oder intensivmedizinischer Komplexbehandlung > 784/828 Aufwandspunkte mit mehrzeitiger bestimmter OR-Prozedur
T36B	O	Infektiöse und parasitäre Krankheiten mit intensivmedizinischer Komplexbehandlung > 784/828 Aufwandspunkten oder komplexe OR-Prozedur oder bestimmte IntK mit IMCK Aufwandspunkten
T36C	O	Infektiöse und parasitäre Krankheiten mit intensivmedizinischer Komplexbehandlung > 392/552 Aufwandspunkten oder komplexe Vakuumbehandlung oder intensivmedizinische Komplexbehandlung > 196/360 Aufwandspunkte mit Dialyse
T60A	A	Sepsis mit komplizierender Prozedur oder bei Zustand nach Organtransplantation, mit äusserst schweren CC, oder intensivmedizinischer Komplexbehandlung/IMCK > 196/184 Aufwandspunkte oder Komplexbehandlung bei MRE ab 14 Behandlungstage oder Kontaktisolation ab 14 Behandlungstage
T60B	A	Sepsis mit komplizierender Prozedur oder bei Zustand nach Organtransplantation mit äusserst schweren CC, oder Komplexbehandlung bei MRE ab 7 Behandlungstage, oder äusserst schwere CC und Para-/Tetraplegie oder Alter < 16 Jahre

DRG	Part.	Beschreibung
T60C	A	Sepsis mit komplizierender Prozedur oder Zustand nach Organtransplantation oder Komplexbehandlung bei MRE ab 7 Behandlungstage oder Kontaktisolation ab 7 Behandlungstage, und Alter > 15 Jahre, oder äusserst schweren CC und Alter > 15 Jahre
T60D	A	Sepsis, Alter < 10 Jahre
T60E	A	Sepsis, Alter > 9 Jahre
T60F	A	Sepsis, verstorben < 5 Tage nach Aufnahme und intensivmedizinische Komplexbehandlung/IMCK > 196/184 Aufwandspunkte oder OR-Prozedur
T60G	A	Sepsis, verstorben < 5 Tage nach Aufnahme
T61A	M	Postoperative und posttraumatische Infektionen mit komplizierender Prozedur oder komplizierender Diagnose oder schwere CC
T61B	M	Postoperative und posttraumatische Infektionen
T62A	M	Fieber unbekannter Ursache mit schweren CC
T62B	M	Fieber unbekannter Ursache, Alter < 18 Jahre
T62C	M	Fieber unbekannter Ursache, Alter > 17 Jahre
T63A	M	Virale Erkrankung bei Zustand nach Organtransplantation oder erschwerender Diagnose oder Infektionen mit Zytomegalieviren oder Kontaktisolation ab 7 Behandlungstage
T63B	M	Andere virale Erkrankungen
T64A	M	Andere infektiöse und parasitäre Krankheiten mit äusserst schweren CC oder komplizierende Prozedur
T64B	M	Andere infektiöse und parasitäre Krankheiten und Alter < 18 Jahre
T64C	M	Andere infektiöse und parasitäre Krankheiten, Alter > 17 Jahre
T86A	M	Infektiöse und parasitäre Krankheiten mit Sepsis und verlegt, ein Belegungstag
T86B	M	Infektiöse und parasitäre Krankheiten, ein Belegungstag

MDC 19 Psychische Krankheiten und Störungen

DRG	Part.	Beschreibung
U01A	O	Geschlechtsumwandelnde Operation mit komplexem oder aufwendigem Eingriff oder mehrzeitige bestimmte OR-Prozedur
U01B	O	Geschlechtsumwandelnde Operation
U41A	A	Sozial- und neuropädiatrische und pädiatrisch-psychosomatische Therapie bei psychischen Krankheiten und Störungen und bei Krankheiten und Störungen des Nervensystems mit bestimmter Therapie und Alter < 18 Jahre, oder Alter < 12 Jahre
U41B	A	Sozial- und neuropädiatrische und pädiatrisch-psychosomatische Therapie bei psychischen Krankheiten und Störungen und bei Krankheiten und Störungen des Nervensystems und Alter < 18 Jahre, oder Alter > 11 Jahre
U60A	M	Psychische Krankheiten und Störungen, Alter < 18 Jahre oder neurologische Komplexdiagnostik, ein Belegungstag
U60B	M	Psychische Krankheiten und Störungen, Alter > 17 Jahre, ein Belegungstag
U61A	M	Schizophrene oder akut psychotische Störungen mit bestimmter Prozedur oder intensivmedizinische Komplexbehandlung > 196/119 Aufwandspunkte oder äusserst schwere CC
U61B	M	Schizophrene oder akut psychotische Störungen
U63Z	M	Schwere affektive oder wahnhaftige Störungen
U64A	M	Angststörungen oder andere affektive und somatoforme Störungen, Alter < 16 Jahre oder äusserst schwere CC oder neurologische Komplexdiagnostik oder Para-/Tetraplegie
U64B	M	Angststörungen oder andere affektive und somatoforme Störungen, Alter > 15 Jahre
U66A	M	Ess-, Zwangs- und Persönlichkeitsstörungen oder psychische Störungen in der Kindheit und intensivmedizinische Komplexbehandlung/IMCK > 196/184 Aufwandspunkte oder Komplexbehandlung bei Anorexie ab 28 Behandlungstage
U66B	M	Ess-, Zwangs- und Persönlichkeitsstörungen oder psychische Störungen in der Kindheit mit komplizierende Diagnosen und mehr als ein Belegungstag oder bestimmte Komplexbehandlung
U66C	M	Ess-, Zwangs- und Persönlichkeitsstörungen oder psychische Störungen in der Kindheit, Alter < 18 Jahre
U66D	M	Ess-, Zwangs- und Persönlichkeitsstörungen oder psychische Störungen in der Kindheit, Alter > 17 Jahre

MDC 20 Alkohol- und Drogengebrauch und alkohol- und drogeninduzierte psychische Störungen

DRG	Part.	Beschreibung
V01Z	M	Alkohol- und Drogengebrauch und alkohol- und drogeninduzierte psychische Störungen mit intensivmedizinischer Komplexbehandlung /IMCK > 196/184 Aufwandspunkten
V02A	M	Abhängigkeit, Intoxikation, multiple Verhaltensstörungen mit Demenz oder Delir und psychischer Störung aufgrund von Hirnfunktionsstörungen oder äusserst schwere CC, mehr als ein Belegungstag
V02B	M	Abhängigkeit, Intoxikation, multiple Verhaltensstörungen bei Mehrfachabhängigkeit oder komplizierender Diagnose, mehr als ein Belegungstag
V02C	M	Abhängigkeit, Intoxikation, multiple Verhaltensstörungen, mehr als ein Belegungstag
V02D	M	Abhängigkeit, Intoxikation, multiple Verhaltensstörungen, ein Belegungstag

MDC 21A Polytrauma

DRG	Part.	Beschreibung
W01A	O	Polytrauma mit komplexer Vakuumbehandlung oder mikrovaskulärer Eingriff oder intensivmedizinische Komplexbehandlung > 392/552 Aufwandspunkte mit Eingriff an der Wirbelsäule oder Kraniotomie oder mehrzeitige OR-Prozeduren
W01B	O	Polytrauma mit intensivmedizinische Komplexbehandlung > 392/552 Aufwandspunkten oder Kraniotomie oder intensivmedizinische Komplexbehandlung > 196/360 Aufwandspunkte mit OR-Prozedur
W02A	O	Polytrauma mit komplizierender Prozedur oder Eingriff an mehreren Lokalisationen oder IMCK > 392/552 Aufwandspunkte und mehrzeitig komplexe oder vierzeitig bestimmte OR-Prozedur
W02B	O	Polytrauma mit komplizierender Prozedur oder Eingriff an mehreren Lokalisationen oder IMCK > 392/552 Aufwandspunkte oder Para-/Tetraplegie
W02C	O	Polytrauma mit OR-Prozedur
W36Z	O	Polytrauma mit intensivmedizinischer Komplexbehandlung > 980/1104 Aufwandspunkten oder Frührehabilitation ab 14 Behandlungstage oder bestimmte Konstellation mit äusserst schweren CC oder Eingriff mehrere Lokalisation
W60A	A	Polytrauma, verstorben oder verlegt < 5 Tage nach Aufnahme und intensivmedizinische Komplexbehandlung/IMCK > 196/119 Aufwandspunkte mit komplexer OR-Prozedur
W60B	A	Polytrauma, verstorben oder verlegt < 5 Tage nach Aufnahme und intensivmedizinische Komplexbehandlung/IMCK > 196/119 Aufwandspunkte oder operative Prozedur
W60C	A	Polytrauma, verstorben oder verlegt < 5 Tage nach Aufnahme
W61A	M	Polytrauma mit intensivmedizinische Komplexbehandlung > 196/184 oder IMCK > 392/552 Aufwandspunkte
W61B	M	Polytrauma mit komplizierender Diagnose oder geriatrische Akutrehabilitation ab 14 Behandlungstage
W61C	M	Polytrauma

MDC 21B Verletzungen, Vergiftungen und toxische Wirkungen von Drogen und Medikamenten

DRG	Part.	Beschreibung
X01A	O	Rekonstruktive Operation bei Verletzungen mit komplizierender Prozedur, Eingriff an mehreren Lokalisationen, freier Lappenplastik mit mikrovaskulärer Anastomosierung oder komplexe Diagnose oder komplexer Prozedur, mit äusserst schweren CC
X01B	O	Rekonstruktive Operation bei Verletzungen
X04Z	O	Andere Eingriffe bei Verletzungen der unteren Extremität
X05Z	O	Andere Eingriffe bei Verletzungen der Hand
X06A	O	Andere Eingriffe bei anderen Verletzungen mit äusserst schweren CC
X06B	O	Andere Eingriffe bei anderen Verletzungen mit schweren CC oder mit komplexem Eingriff
X06C	O	Andere Eingriffe bei anderen Verletzungen
X07A	O	Replantation bei traumatischer Amputation mit Replantation mehr als einer Zehe oder mehr als eines Fingers oder mehrzeitige komplexe OR-Prozeduren oder komplexe Vakuumbehandlung oder Vakuumbehandlung mit bestimmtem Eingriff
X07B	O	Replantation bei traumatischer Amputation, mit Replantation eines Fingers oder einer Zehe
X37A	O	Verletzungen, Vergiftungen und toxische Wirkungen von Drogen und Medikamenten mit intensivmedizinischer Komplexbehandlung/IMCK > 196/184 Aufwandspunkten
X37B	O	Verletzungen, Vergiftungen und toxische Wirkungen von Drogen und Medikamenten mit intensivmedizinischer Komplexbehandlung/ IMCK > 119 bis 184 Aufwandspunkten
X60A	M	Verletzungen und allergische Reaktionen mit schweren CC
X60B	M	Verletzungen und allergische Reaktionen, Alter < 16 Jahre
X60C	M	Verletzungen und allergische Reaktionen, Alter > 15 Jahre
X62A	M	Vergiftungen / Toxische Wirkungen von Drogen, Medikamenten und anderen Substanzen oder Folgen einer medizinischen Behandlung mit äusserst schweren CC oder bestimmte Prozedur /Diagnose
X62B	M	Vergiftungen / Toxische Wirkungen von Drogen, Medikamenten und anderen Substanzen oder Folgen einer medizinischen Behandlung mit intensivmedizinischer Komplexbehandlung /IMCK 66 bis 130/60 bis 119 Aufwandspunkten
X62C	M	Vergiftungen / Toxische Wirkungen von Drogen, Medikamenten und anderen Substanzen oder Folgen einer medizinischen Behandlung
X64Z	M	Andere Krankheit verursacht durch Verletzung, Vergiftung oder toxische Wirkung
X86A	M	Verletzungen, Vergiftungen und toxische Wirkungen von Drogen und Medikamenten mit intensivmedizinischer Komplexbehandlung/IMCK 66 bis 130/60 bis 119 Aufwandspunkten, ein Belegungstag
X86B	M	Verletzungen, Vergiftungen und toxische Wirkungen von Drogen und Medikamenten, ein Belegungstag

MDC 22 Verbrennungen

DRG	Part.	Beschreibung
Y02A	O	Andere Verbrennungen mit Hauttransplantation und komplizierender Prozedur oder schwerste Verbrennungen, mit äusserst schweren CC oder Dialyse oder IntK > 196/119 Aufwandspunkte oder mehrzeitigem Eingriff oder verstorben < 5 Tage nach Aufnahme
Y02B	O	Andere Verbrennungen mit Hauttransplantation oder schwerste Verbrennungen, mit aufwendige Prozedur oder Diagnosen
Y02C	O	Andere Verbrennungen mit Hauttransplantation mit bestimmtem Eingriff oder schwerste Verbrennungen

DRG	Part.	Beschreibung
Y62A	M	Andere Verbrennungen mit grossflächigem Débridement oder schwere Verbrennung, Alter < 6 Jahre
Y62B	M	Andere Verbrennungen, Alter > 5 Jahre
Y63Z	M	Verbrennungen, ein Belegungstag

MDC 23 Faktoren, die den Gesundheitszustand beeinflussen, und andere Inanspruchnahme des Gesundheitswesens

DRG	Part.	Beschreibung
Z01Z	O	OR-Prozeduren bei anderen Zuständen, die zur Inanspruchnahme des Gesundheitswesens führen
Z02Z	O	Leber- oder Nierenspende (Lebenspende) oder intensivmedizinische Komplexbehandlung/IMCK > 196/119 Aufwandspunkte
Z43Z	A	Knochenmark- oder Stammzellentnahme, allogene
Z64A	M	Andere Faktoren, die den Gesundheitszustand beeinflussen und Nachbehandlung nach abgeschlossener Behandlung, bei bestimmter Konstellation od. Vorbereitung zur Lebenspende oder Zustand nach Organtransplantation, Alter < 18 Jahre
Z64B	M	Andere Faktoren, die den Gesundheitszustand beeinflussen und Nachbehandlung nach abgeschlossener Behandlung oder Zustand nach Organtransplantation, Alter > 17 Jahre
Z64C	M	Andere Faktoren, die den Gesundheitszustand beeinflussen und Nachbehandlung nach abgeschlossener Behandlung oder Zustand nach Organtransplantation
Z65A	M	Beschwerden, Symptome, andere Anomalien und Nachbehandlung mit bestimmter Diagnose und Prozedur oder Dialyse
Z65B	M	Beschwerden, Symptome, andere Anomalien und Nachbehandlung
Z86A	M	Faktoren, die den Gesundheitszustand beeinflussen, und andere Inanspruchnahme des Gesundheitswesens und Zustand nach Organtransplantation oder Para-/Tetraplegie, ein Belegungstag
Z86B	M	Faktoren, die den Gesundheitszustand beeinflussen, und andere Inanspruchnahme des Gesundheitswesens, ein Belegungstag

Tabelle 1.2 Gruppen der Erkrankungen und Störungen und zugehörige MDCs

ICD Gruppe	Beschreibung	MDCs
A00-A09	Infektiöse Darmkrankheiten	01, 04, 06, 07, 09, 18B
A15-A19	Tuberkulose	01, 02, 03, 04, 06, 08, 09, 10, 11
A20-A28	Bestimmte bakterielle Zoonosen	01, 04, 06, 09, 16, 18B
A30-A49	Sonstige bakterielle Krankheiten	01, 03, 04, 05, 06, 09, 14, 15, 18B
A50-A64	Infektionen, die vorwiegend durch Geschlechtsverkehr übertragen werden	01, 02, 03, 05, 06, 08, 09, 12, 13, 18B
A65-A69	Sonstige Spirochätenkrankheiten	03, 08, 09, 18B
A70-A74	Sonstige Krankheiten durch Chlamydien	02, 04, 18B
A75-A79	Rickettsiosen	18B
A80-A89	Virusinfektionen des Zentralnervensystems	01, 18B
A92-A99	Durch Arthropoden übertragene Viruskrankheiten und virale hämorrhagische Fieber	01, 11, 18B
B00-B09	Virusinfektionen, die durch Haut- und Schleimhautläsionen gekennzeichnet sind	01, 02, 03, 04, 09, 18B
B15-B19	Virushepatitis	07
B20-B24	HIV-Krankheit [Humane Immundefizienz-Viruskrankheit]	18B
B25-B34	Sonstige Viruskrankheiten	01, 02, 04, 05, 07, 12, 18B
B35-B49	Mykosen	01, 03, 04, 05, 06, 09, 12, 13, 18B
B50-B64	Protozoenkrankheiten	01, 02, 04, 05, 07, 09, 18B
B65-B83	Helminthosen	01, 02, 04, 06, 07, 09, 11, 18B
B85-B89	Pedikulose [Läusebefall], Akarinoase [Milbenbefall] und sonstiger Parasitenbefall der Haut	09, 18B
B90-B94	Folgezustände von infektiösen und parasitären Krankheiten	01, 02, 04, 08, 11, 18B
B95-B98	Bakterien, Viren und sonstige Infektionserreger als Ursache von Krankheiten, die in anderen Kapiteln klassifiziert sind	18B
B99-B99	Sonstige Infektionskrankheiten	18B
C00-C97	Bösartige Neubildungen der Lippe, der Mundhöhle und des Pharynx	01, 02, 03, 04, 05, 06, 07, 08, 09, 10, 11, 12, 13, 16, 17
D00-D09	In-situ-Neubildungen	02, 03, 04, 06, 07, 09, 11, 12, 13, 17
D10-D36	Gutartige Neubildungen	01, 02, 03, 04, 05, 06, 07, 08, 09, 10, 11, 12, 13, 16, 17
D37-D48	Neubildungen unsicheren oder unbekanntem Verhalten	01, 03, 04, 06, 07, 08, 09, 10, 11, 12, 13, 16, 17
D50-D53	Alimentäre Anämien	16
D55-D59	Hämolytische Anämien	11, 16
D60-D64	Aplastische und sonstige Anämien	16
D65-D69	Koagulopathien, Purpura und sonstige hämorrhagische Diathesen	16
D70-D77	Sonstige Krankheiten des Blutes und der blutbildenden Organe	10, 16, 17
D80-D90	Bestimmte Störungen mit Beteiligung des Immunsystems	04, 09, 10, 16, 17
E00-E07	Krankheiten der Schilddrüse	01, 10
E10-E14	Diabetes mellitus	01, 02, 05, 10, 11
E15-E16	Sonstige Störungen der Blutglukose-Regulation und der inneren Sekretion des Pankreas	06, 10
E20-E35	Krankheiten sonstiger endokriner Drüsen	10, 13, 16, 23
E40-E46	Mangelernährung	10
E50-E64	Sonstige alimentäre Mangelzustände	01, 02, 08, 10
E65-E68	Adipositas und sonstige Überernährung	04, 10
E70-E90	Stoffwechselstörungen	01, 04, 06, 07, 08, 10, 11, 13, 16, 23
F00-F09	Organische, einschließlich symptomatischer psychischer Störungen	01, 18B
F10-F19	Psychische und Verhaltensstörungen durch psychotrope Substanzen	20
F20-F29	Schizophrenie, schizotype und wahnhaftige Störungen	19
F30-F39	Affektive Störungen	19
F40-F48	Neurotische, Belastungs- und somatoforme Störungen	01, 04, 05, 11, 19
F50-F59	Verhaltensauffälligkeiten mit körperlichen Störungen und Faktoren	12, 13, 14, 19, 20
F60-F69	Persönlichkeits- und Verhaltensstörungen	19
F70-F79	Intelligenzstörung	01
F80-F89	Entwicklungsstörungen	01, 19
F90-F98	Verhaltens- und emotionale Störungen mit Beginn in der Kindheit und Jugend	01, 19
F99-F99	Nicht näher bezeichnete psychische Störungen	19
G00-G09	Entzündliche Krankheiten des Zentralnervensystems	01
G10-G14	Systematrophien, die vorwiegend das Zentralnervensystem betreffen	01
G20-G26	Extrapyramidale Krankheiten und Bewegungsstörungen	01, 02
G30-G32	Sonstige degenerative Krankheiten des Nervensystems	01
G35-G37	Demyelinisierende Krankheiten des Zentralnervensystems	01
G40-G47	Episodische und paroxysmale Krankheiten des Nervensystems	01, 04, 19

Tabelle 1.2 Gruppen der Erkrankungen und Störungen und zugehörige MDCs

ICD Gruppe	Beschreibung	MDCs
G50-G59	Krankheiten von Nerven, Nervenwurzeln und Nervenplexus	01
G60-G64	Polyneuropathien und sonstige Krankheiten des peripheren Nervensystems	01
G70-G73	Krankheiten im Bereich der neuromuskulären Synapse und des Muskels	01
G80-G83	Zerebrale Lähmung und sonstige Lähmungssyndrome	01
G90-G99	Sonstige Krankheiten des Nervensystems	01, 05, 08, 11, 23
H00-H06	Affektionen des Augenlides, des Tränenapparates und der Orbita	02, 09
H10-H13	Affektionen der Konjunktiva	02
H15-H22	Affektionen der Sklera, der Hornhaut, der Iris und des Ziliarkörpers	02, 08
H25-H28	Affektionen der Linse	02
H30-H36	Affektionen der Aderhaut und der Netzhaut	02
H40-H42	Glaukom	02, 08
H43-H45	Affektionen des Glaskörpers und des Augapfels	02
H46-H48	Affektionen des N. opticus und der Sehbahn	01, 02
H49-H52	Affektionen der Augenmuskeln, Störungen der Blickbewegungen sowie Akkommodationsstörungen und Refraktionsfehler	01, 02
H53-H54	Sehstörungen und Blindheit	02
H55-H59	Sonstige Affektionen des Auges und der Augenanhangsgebilde	01, 02
H60-H62	Krankheiten des äußeren Ohres	03
H65-H75	Krankheiten des Mittelohres und des Warzenfortsatzes	03
H80-H83	Krankheiten des Innenohres	03
H90-H95	Sonstige Krankheiten des Ohres	03
I00-I02	Akutes rheumatisches Fieber	05, 08
I05-I09	Chronische rheumatische Herzkrankheiten	05
I10-I15	Hypertonie [Hochdruckkrankheit]	05, 11
I20-I25	Ischämische Herzkrankheiten	05
I26-I28	Pulmonale Herzkrankheit und Krankheiten des Lungenkreislaufes	04, 05
I30-I52	Sonstige Formen der Herzkrankheit	05
I60-I69	Zerebrovaskuläre Krankheiten	01, 08
I70-I79	Krankheiten der Arterien, Arteriolen und Kapillaren	01, 05, 06, 08, 09, 11
I80-I89	Krankheiten der Venen, der Lymphgefäße und der Lymphknoten, anderenorts nicht klassifiziert	05, 06, 07, 09, 11, 12, 13, 16
I95-I99	Sonstige und nicht näher bezeichnete Krankheiten des Kreislaufsystems	05, 06, 09
J00-J06	Akute Infektionen der oberen Atemwege	03, 04
J09-J18	Grippe und Pneumonie	03, 04, 18B
J20-J22	Sonstige akute Infektionen der unteren Atemwege	04
J30-J39	Sonstige Krankheiten der oberen Atemwege	03
J40-J47	Chronische Krankheiten der unteren Atemwege	04
J60-J70	Lungenkrankheiten durch exogene Substanzen	04
J80-J84	Sonstige Krankheiten der Atmungsorgane, die hauptsächlich das Interstitium betreffen	04, 05
J85-J86	Purulente und nekrotisierende Krankheitszustände der unteren Atemwege	04
J90-J94	Sonstige Krankheiten der Pleura	04
J95-J99	Sonstige Krankheiten des Atmungssystems	04
K00-K14	Krankheiten der Mundhöhle, der Speicheldrüsen und der Kiefer	03
K20-K31	Krankheiten des Ösophagus, des Magens und des Duodenums	06, 18B
K35-K38	Krankheiten der Appendix	06
K40-K46	Hernien	06
K50-K52	Nichtinfektiöse Enteritis und Kolitis	06
K55-K64	Sonstige Krankheiten des Darms	06
K65-K67	Krankheiten des Peritoneums	06, 11
K70-K77	Krankheiten der Leber	07
K80-K87	Krankheiten der Gallenblase, der Gallenwege und des Pankreas	07
K90-K93	Sonstige Krankheiten des Verdauungssystems	06, 07
L00-L08	Infektionen der Haut und der Unterhaut	09, 16
L10-L14	Bullöse Dermatosen	09
L20-L30	Dermatitis und Ekzem	09, 12, 13
L40-L45	Papulosquamöse Hautkrankheiten	08, 09
L50-L54	Urtikaria und Erythem	09
L55-L59	Krankheiten der Haut und der Unterhaut durch Strahleneinwirkung	09
L60-L75	Krankheiten der Hautanhangsgebilde	09
L80-L99	Sonstige Krankheiten der Haut und der Unterhaut	08, 09, 18B
M00-M25	Infektiöse Arthropathien	01, 04, 08, 11, 18B, 21B
M30-M36	Systemkrankheiten des Bindegewebes	08, 09, 11
M40-M54	Deformitäten der Wirbelsäule und des Rückens	01, 08, 09
M60-M79	Krankheiten der Muskeln	01, 08, 09
M80-M94	Veränderungen der Knochendichte und -struktur	01, 04, 08
M95-M99	Sonstige Krankheiten des Muskel-Skelett-Systems und des Bindegewebes	03, 04, 08
N00-N08	Glomeruläre Krankheiten	11

Tabelle 1.2 Gruppen der Erkrankungen und Störungen und zugehörige MDCs

ICD Gruppe	Beschreibung	MDCs
N10-N16	Tubulointerstitielle Nierenkrankheiten	11
N17-N19	Niereninsuffizienz	11
N20-N23	Urolithiasis	11
N25-N29	Sonstige Krankheiten der Niere und des Ureters	11
N30-N39	Sonstige Krankheiten des Harnsystems	11
N40-N51	Krankheiten der männlichen Genitalorgane	12
N60-N64	Krankheiten der Mamma [Brustdrüse]	09
N70-N77	Entzündliche Krankheiten der weiblichen Beckenorgane	13
N80-N98	Nichtentzündliche Krankheiten des weiblichen Genitaltraktes	06, 09, 11, 13, 21B
N99-N99	Sonstige Krankheiten des Urogenitalsystems	11, 12, 13
O00-O08	Schwangerschaft mit abortivem Ausgang	14
O09-O09	Schwangerschaftsdauer	14
O10-O16	Ödeme, Proteinurie und Hypertonie während der Schwangerschaft, der Geburt und des Wochenbettes	14
O20-O29	Sonstige Krankheiten der Mutter, die vorwiegend mit der Schwangerschaft verbunden sind	14
O30-O48	Betreuung der Mutter im Hinblick auf den Fetus und die Amnionhöhle sowie mögliche Entbindungskomplikationen	14
O60-O75	Komplikationen bei Wehentätigkeit und Entbindung	14
O80-O82	Entbindung	14
O85-O92	Komplikationen, die vorwiegend im Wochenbett auftreten	14
O94-O99	Sonstige Krankheitszustände während der Gestationsperiode, die anderenorts nicht klassifiziert sind	14
P00-P04	Schädigung des Fetus und Neugeborenen durch mütterliche Faktoren und durch Komplikationen bei Schwangerschaft, Wehentätigkeit und Entbindung	15
P05-P08	Störungen im Zusammenhang mit der Schwangerschaftsdauer und dem fetalen Wachstum	15
P10-P15	Geburtstrauma	01, 15
P20-P29	Krankheiten des Atmungs- und Herz-Kreislaufsystems, die für die Perinatalperiode spezifisch sind	01, 04, 15
P35-P39	Infektionen, die für die Perinatalperiode spezifisch sind	07, 15, 18B
P50-P61	Hämorrhagische und hämatologische Krankheiten beim Fetus und Neugeborenen	07, 15, 16
P70-P74	Transitorische endokrine und Stoffwechselstörungen, die für den Fetus und das Neugeborene spezifisch sind	10, 15
P75-P78	Krankheiten des Verdauungssystems beim Fetus und Neugeborenen	06, 15
P80-P83	Krankheitszustände mit Beteiligung der Haut und der Temperaturregulation beim Fetus und Neugeborenen	09, 12, 15, 23
P90-P96	Sonstige Störungen, die ihren Ursprung in der Perinatalperiode haben	01, 10, 15
Q00-Q07	Angeborene Fehlbildungen des Nervensystems	01
Q10-Q18	Angeborene Fehlbildungen des Auges, des Ohres, des Gesichtes und des Halses	02, 03, 09
Q20-Q28	Angeborene Fehlbildungen des Kreislaufsystems	01, 05
Q30-Q34	Angeborene Fehlbildungen des Atmungssystems	03, 04
Q35-Q37	Lippen-, Kiefer- und Gaumenspalte	03
Q38-Q45	Sonstige angeborene Fehlbildungen des Verdauungssystems	03, 06, 07
Q50-Q56	Angeborene Fehlbildungen der Genitalorgane	10, 12, 13
Q60-Q64	Angeborene Fehlbildungen des Harnsystems	11, 12, 13
Q65-Q79	Angeborene Fehlbildungen und Deformitäten des Muskel-Skelett-Systems	01, 03, 04, 06, 08
Q80-Q89	Sonstige angeborene Fehlbildungen	01, 06, 08, 09, 10, 16, 17, 23
Q90-Q99	Chromosomenanomalien, anderenorts nicht klassifiziert	01, 10, 12, 13, 23
R00-R09	Symptome, die das Kreislaufsystem und das Atmungssystem betreffen	03, 04, 05, 09
R10-R19	Symptome, die das Verdauungssystem und das Abdomen betreffen	03, 06, 07, 12, 13, 16, 23
R20-R23	Symptome, die die Haut und das Unterhautgewebe betreffen	01, 09, 16, 23
R25-R29	Symptome, die das Nervensystem und das Muskel-Skelett-System betreffen	01, 08, 10, 23
R30-R39	Symptome, die das Harnsystem betreffen	11
R40-R46	Symptome, die das Erkennungs- und Wahrnehmungsvermögen, die Stimmung und das Verhalten betreffen	01, 02, 03, 19, 23
R47-R49	Symptome, die die Sprache und die Stimme betreffen	01, 03, 19
R50-R69	Allgemeinsymptome	01, 03, 04, 05, 09, 10, 16, 18B, 23
R70-R79	Abnorme Blutuntersuchungsbefunde ohne Vorliegen einer Diagnose	04, 08, 10, 16, 17, 23
R80-R82	Abnorme Urinuntersuchungsbefunde ohne Vorliegen einer Diagnose	07, 10, 11, 23
R83-R89	Abnorme Befunde ohne Vorliegen einer Diagnose bei der Untersuchung anderer Körperflüssigkeiten, Substanzen und Gewebe	01, 06, 12, 13, 23
R90-R94	Abnorme Befunde ohne Vorliegen einer Diagnose bei bildgebender Diagnostik und Funktionsprüfungen	01, 04, 05, 06, 07, 08, 09, 10, 11, 23
R95-R99	Ungegenau bezeichnete und unbekanntete Todesursachen	01, 05, 23

Tabelle 1.2 Gruppen der Erkrankungen und Störungen und zugehörige MDCs

ICD Gruppe	Beschreibung	MDCs
S00-S09	Verletzungen des Kopfes	01, 02, 03, 08, 09, 21A, 21B
S10-S19	Verletzungen des Halses	01, 03, 04, 08, 09, 10, 21A, 21B
S20-S29	Verletzungen des Thorax	01, 04, 05, 06, 08, 09, 21A, 21B
S30-S39	Verletzungen des Abdomens, der Lumbosakralgegend, der Lendenwirbelsäule und des Beckens	01, 05, 06, 07, 08, 09, 10, 11, 12, 13, 16, 21A, 21B
S40-S49	Verletzungen der Schulter und des Oberarmes	01, 04, 08, 09, 21A, 21B
S50-S59	Verletzungen des Ellenbogens und des Unterarmes	01, 08, 09, 21A, 21B
S60-S69	Verletzungen des Handgelenkes und der Hand	01, 08, 09, 21A, 21B
S70-S79	Verletzungen der Hüfte und des Oberschenkels	01, 08, 09, 21A, 21B
S80-S89	Verletzungen des Knies und des Unterschenkels	01, 08, 09, 21A, 21B
S90-S99	Verletzungen der Knöchelregion und des Fußes	01, 08, 09, 21A, 21B
T00-T07	Verletzungen mit Beteiligung mehrerer Körperregionen	01, 08, 21A, 21B
T08-T14	Verletzungen nicht näher bezeichneter Teile des Rumpfes, der Extremitäten oder anderer Körperregionen	01, 08, 21A, 21B
T15-T19	Folgen des Eindringens eines Fremdkörpers durch eine natürliche Körperöffnung	02, 03, 04, 06, 11, 13
T20-T32	Verbrennungen oder Verätzungen der äußeren Körperoberfläche, Lokalisation bezeichnet	02, 03, 04, 06, 22
T33-T35	Erfrierungen	21B
T36-T50	Vergiftungen durch Arzneimittel, Drogen und biologisch aktive Substanzen	02, 21B
T51-T65	Toxische Wirkungen von vorwiegend nicht medizinisch verwendeten Substanzen	21B
T66-T78	Sonstige und nicht näher bezeichnete Schäden durch äußere Ursachen	03, 21A, 21B
T79-T79	Bestimmte Frühkomplikationen eines Traumas	04, 08, 11, 18B, 21A, 21B
T80-T88	Komplikationen bei chirurgischen Eingriffen und medizinischer Behandlung, anderenorts nicht klassifiziert	01, 02, 04, 05, 06, 07, 08, 09, 11, 12, 13, 16, 18B, 21B
T89-T89	Sonstige Komplikationen eines Traumas, anderenorts nicht klassifiziert	21A, 21B
T90-T98	Folgen von Verletzungen, Vergiftungen und sonstigen Auswirkungen äußerer Ursachen	01, 06, 08, 09, 21A, 21B
U00-U49	Vorläufige Zuordnungen für Krankheiten mit unklarer Ätiologie, belegte und nicht belegte Schlüsselnummern	04, 16, 23
U50-U52	Funktionseinschränkung	01, 23
U55-U55	Erfolgte Registrierung zur Organtransplantation	23
U60-U61	Stadieneinteilung der HIV-Infektion	18B
U62-U62	Sekundäre Schlüsselnummern zur Spezifizierung von zytogenetischen und molekulargenetischen Differenzierungen bei Neubildungen	17
U63-U63	Sekundäre Schlüsselnummern zur Spezifizierung von psychischen und Verhaltensstörungen	01
U69-U69	Sonstige sekundäre Schlüsselnummern für besondere Zwecke	04, 05, 06, 10, 17, 18B, 23
U80-U85	Infektionserreger mit Resistenzen gegen bestimmte Antibiotika oder Chemotherapeutika	18B
U98-U99	Belegte und nicht belegte Schlüsselnummern	04, 23
Z00-Z13	Personen, die das Gesundheitswesen zur Untersuchung und Abklärung in Anspruch nehmen	01, 04, 05, 13, 17, 19, 21B, 23
Z20-Z29	Personen mit potentiellen Gesundheitsrisiken hinsichtlich übertragbarer Krankheiten	04, 17, 18B, 23
Z30-Z39	Personen, die das Gesundheitswesen im Zusammenhang mit Problemen der Reproduktion in Anspruch nehmen	12, 13, 14, 15, 23
Z40-Z54	Personen, die das Gesundheitswesen zum Zwecke spezifischer Maßnahmen und zur medizinischen Betreuung in Anspruch nehmen	04, 05, 06, 08, 09, 11, 12, 13, 17, 23
Z55-Z65	Personen mit potentiellen Gesundheitsrisiken aufgrund sozioökonomischer oder psychosozialer Umstände	12, 13, 14, 23
Z70-Z76	Personen, die das Gesundheitswesen aus sonstigen Gründen in Anspruch nehmen	23
Z80-Z99	Personen mit potentiellen Gesundheitsrisiken aufgrund der Familien- oder Eigenanamnese und bestimmte Zustände, die den Gesundheitszustand beeinflussen	02, 04, 05, 06, 07, 08, 09, 11, 12, 13, 17, 23

Prä-MDC

Prä-MDC



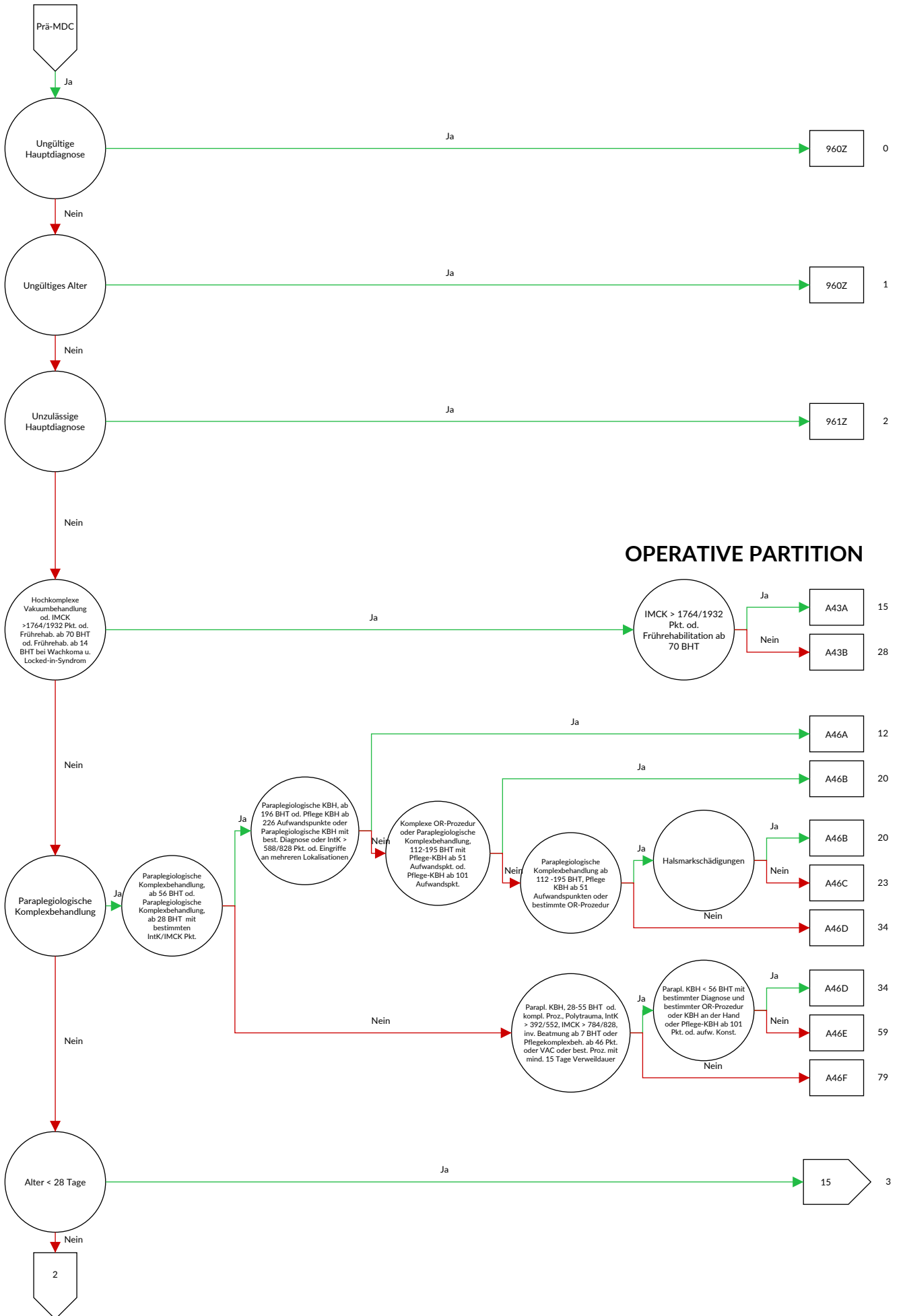

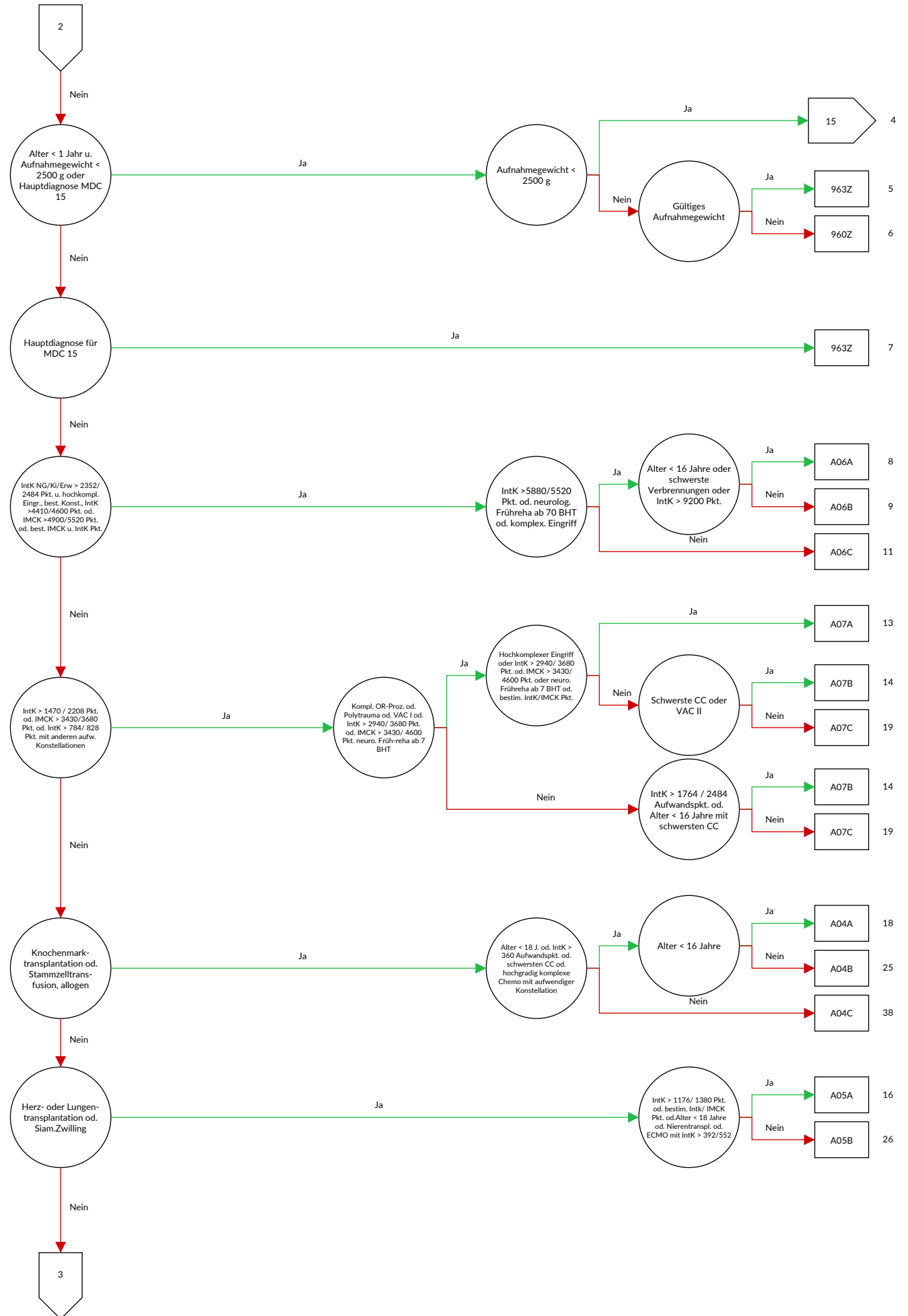

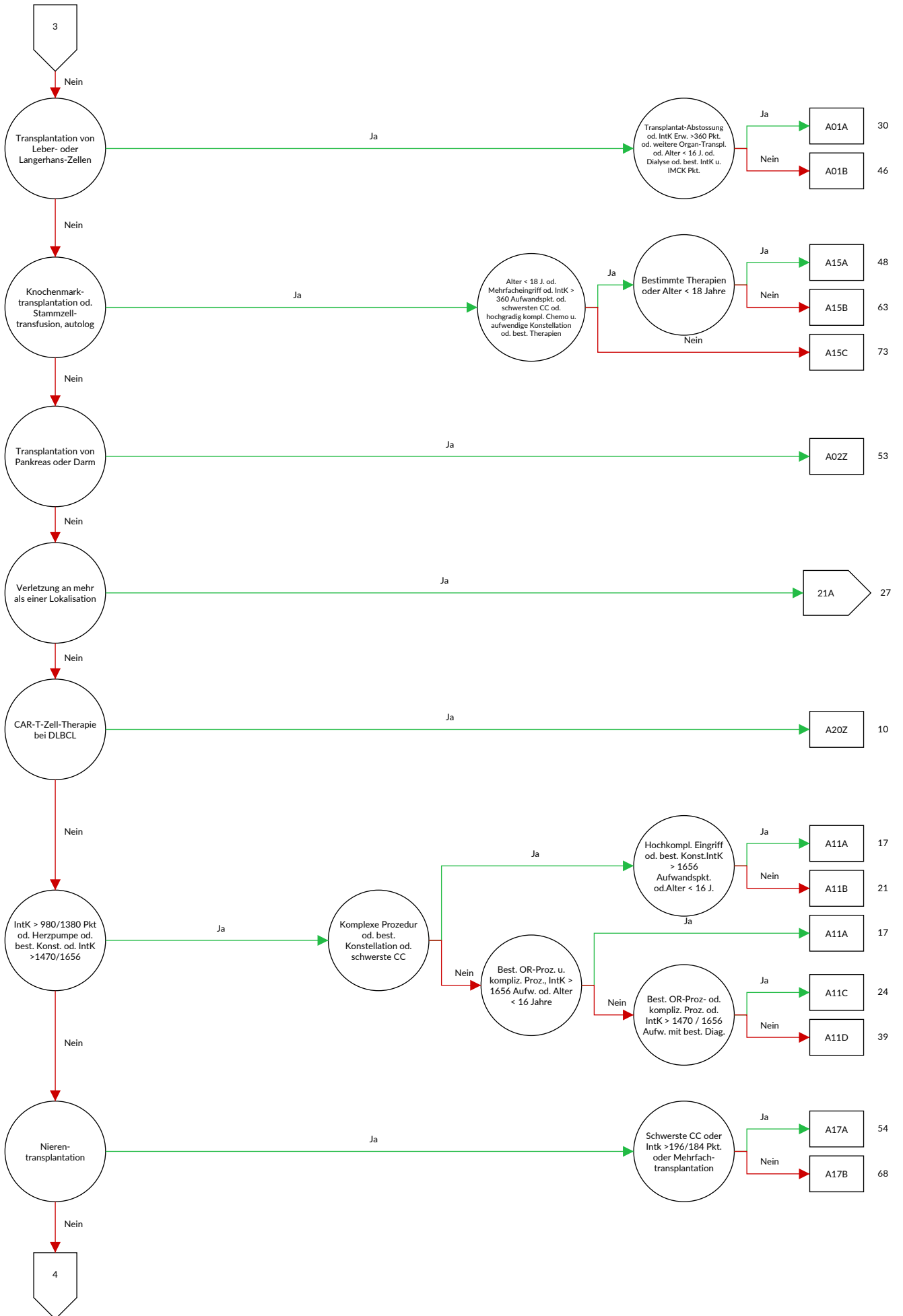

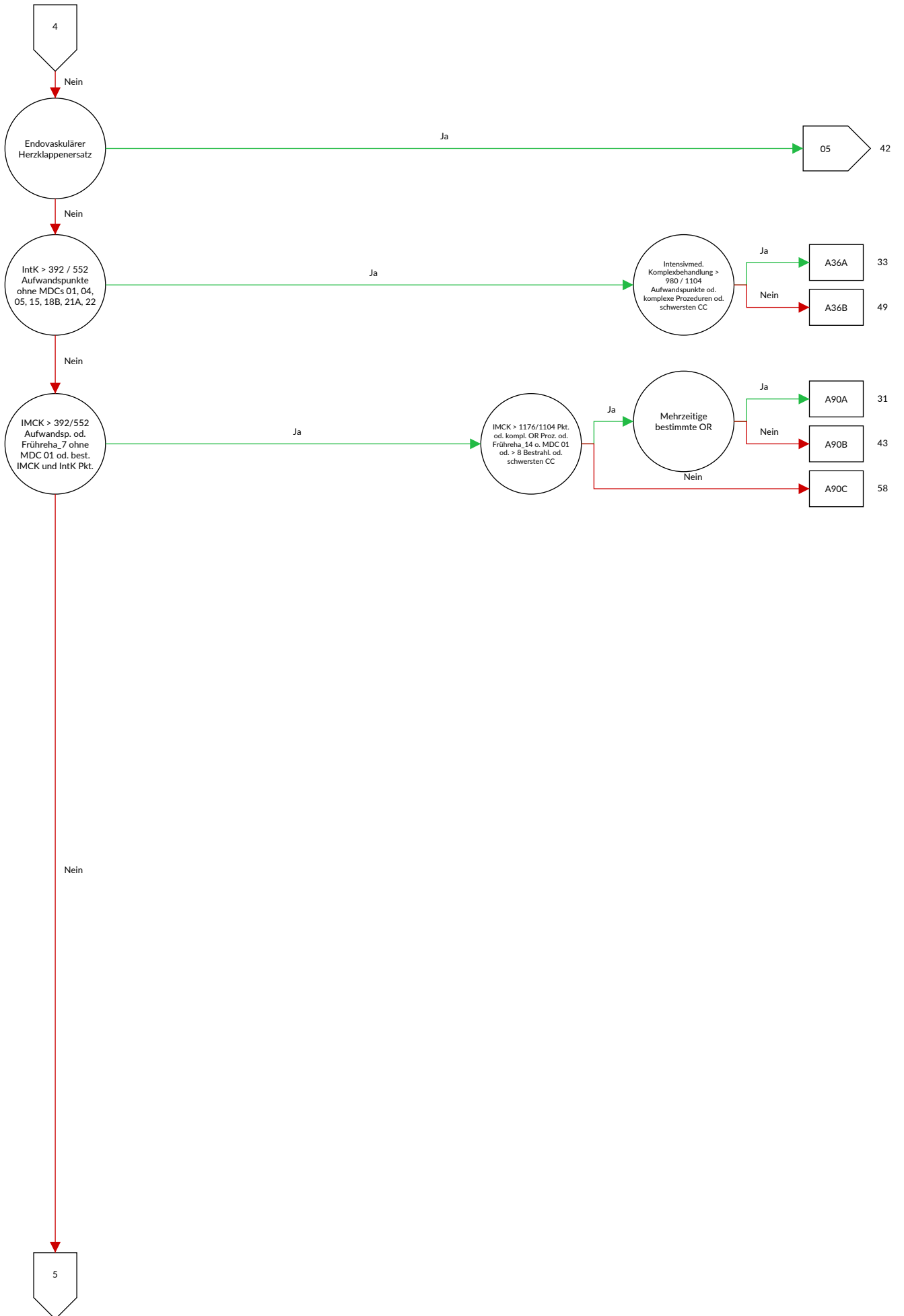

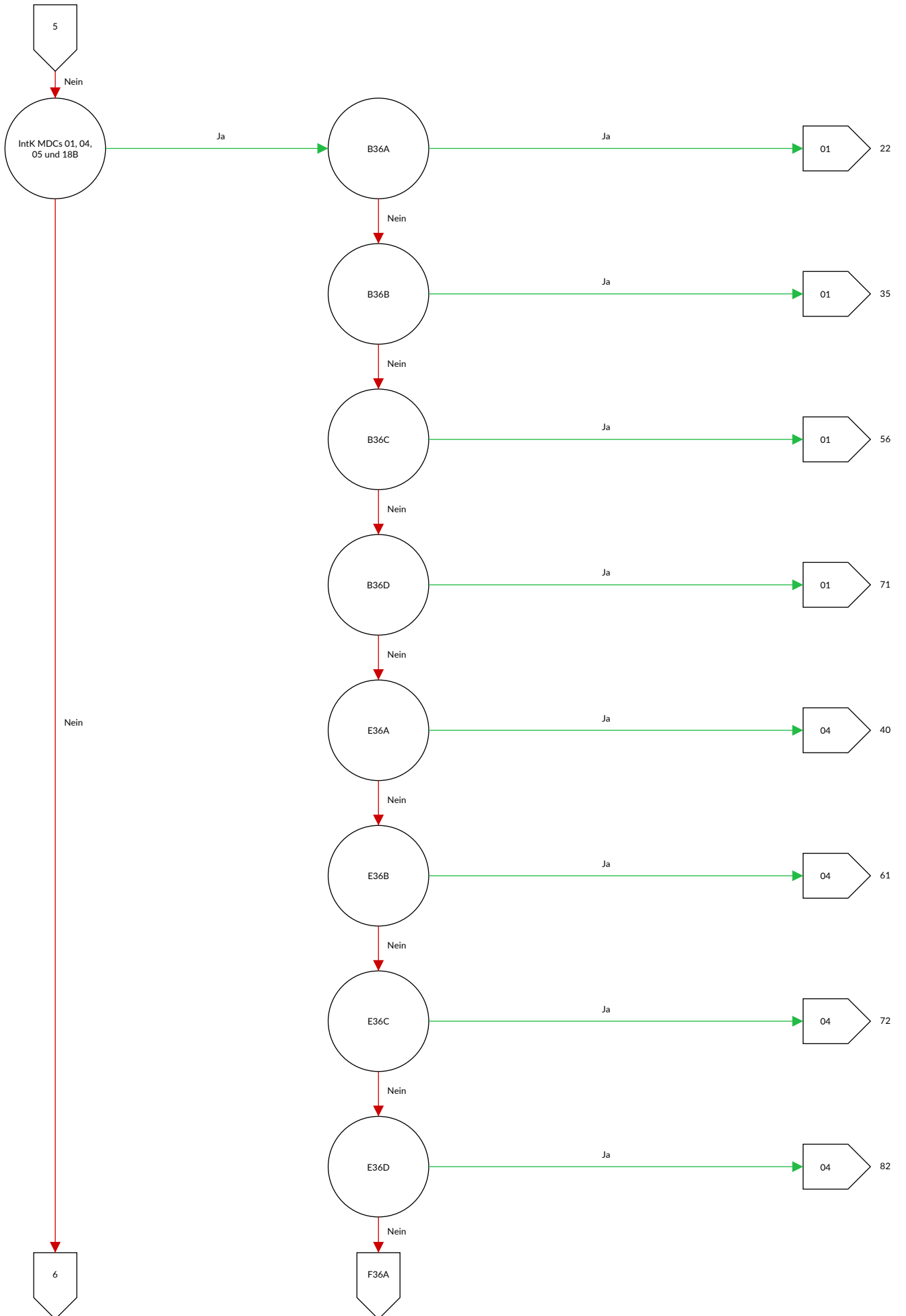

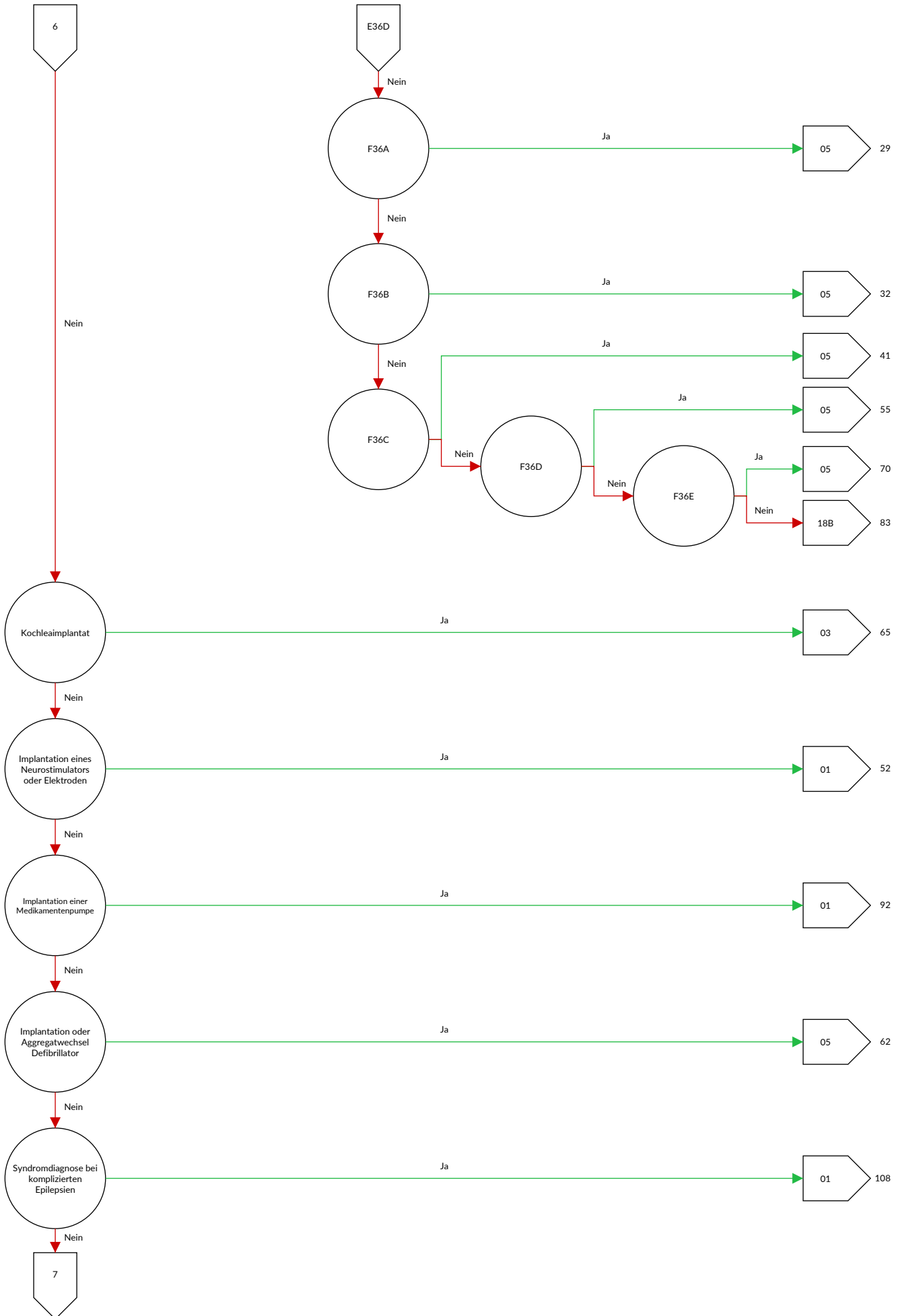

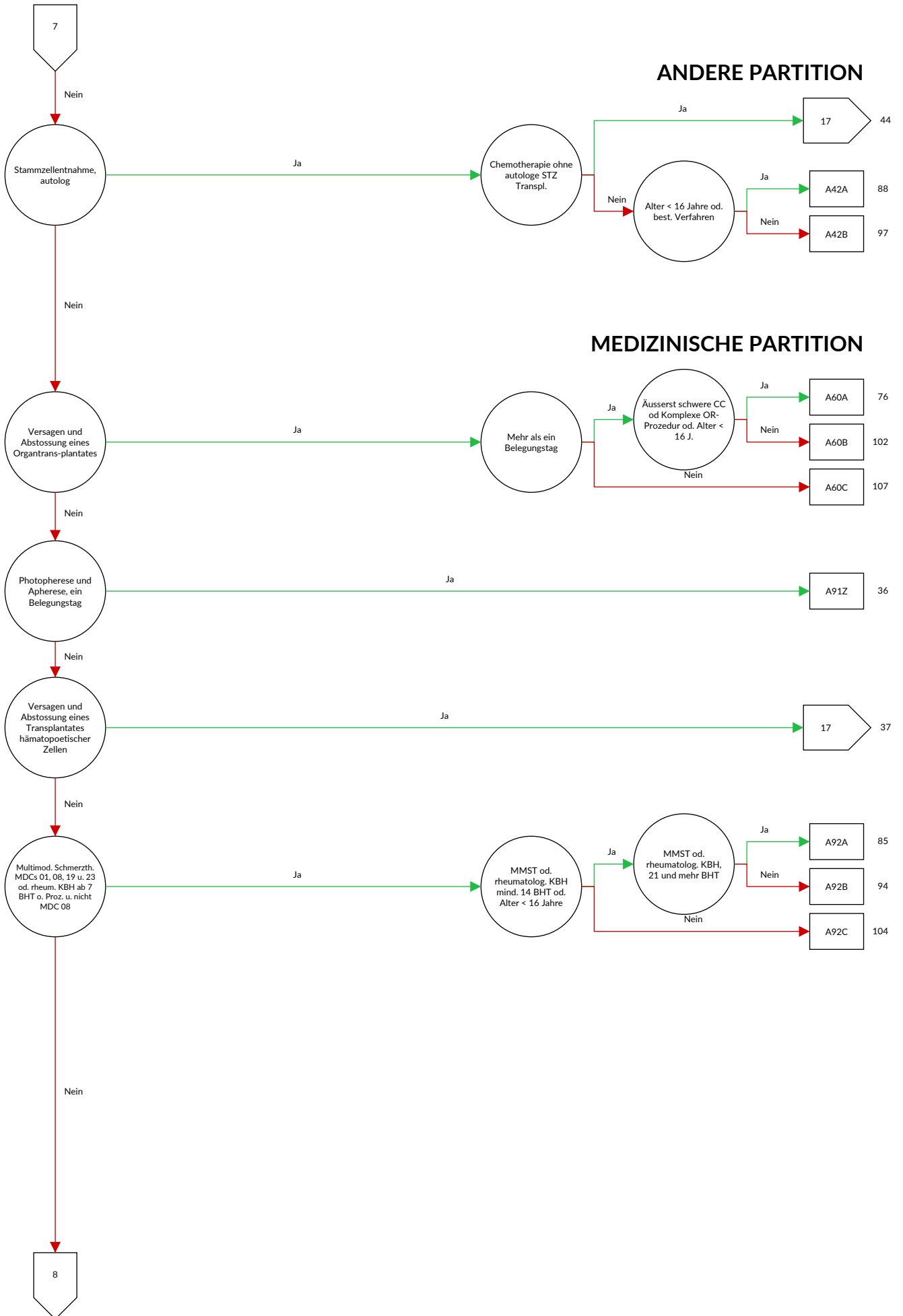

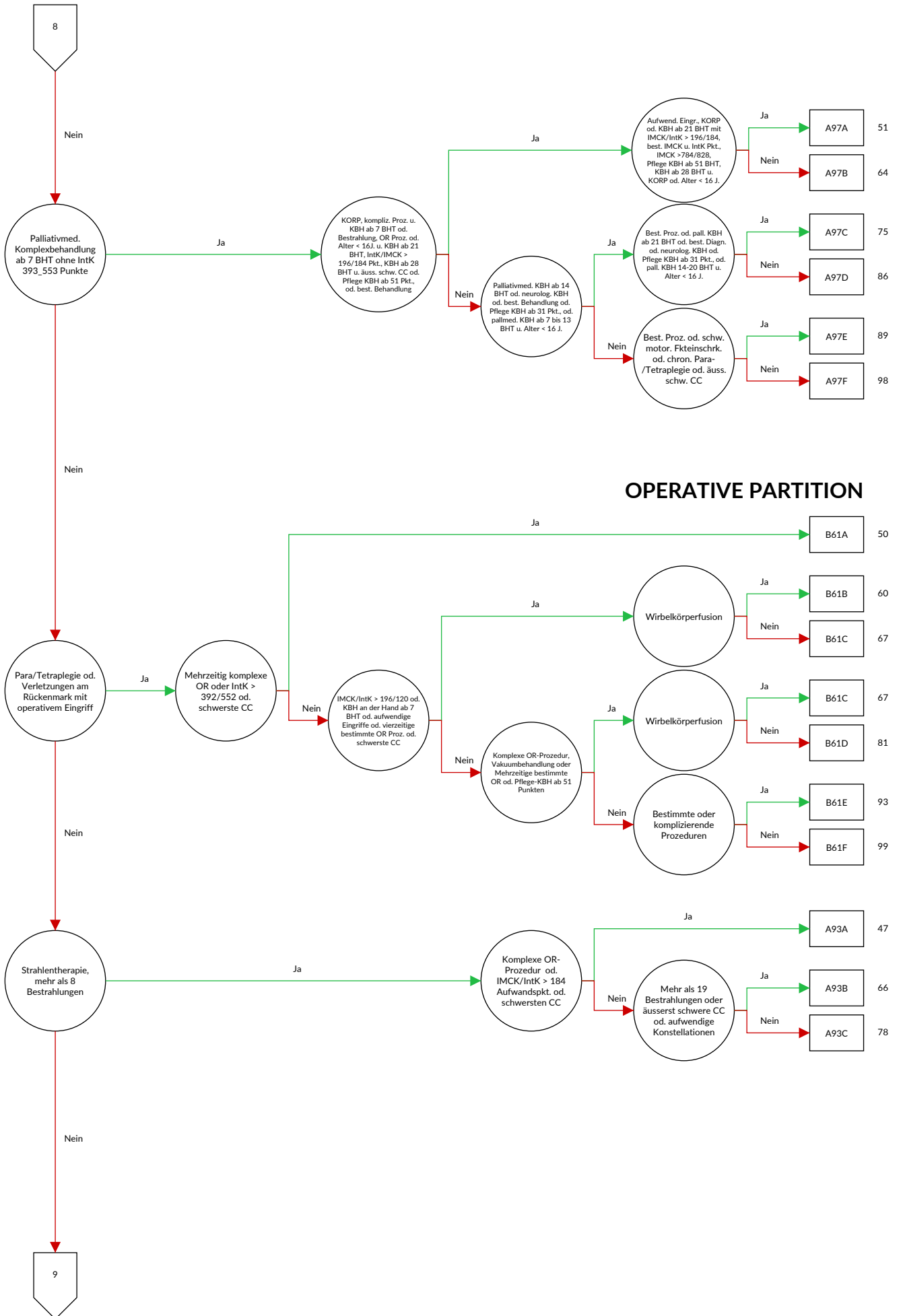

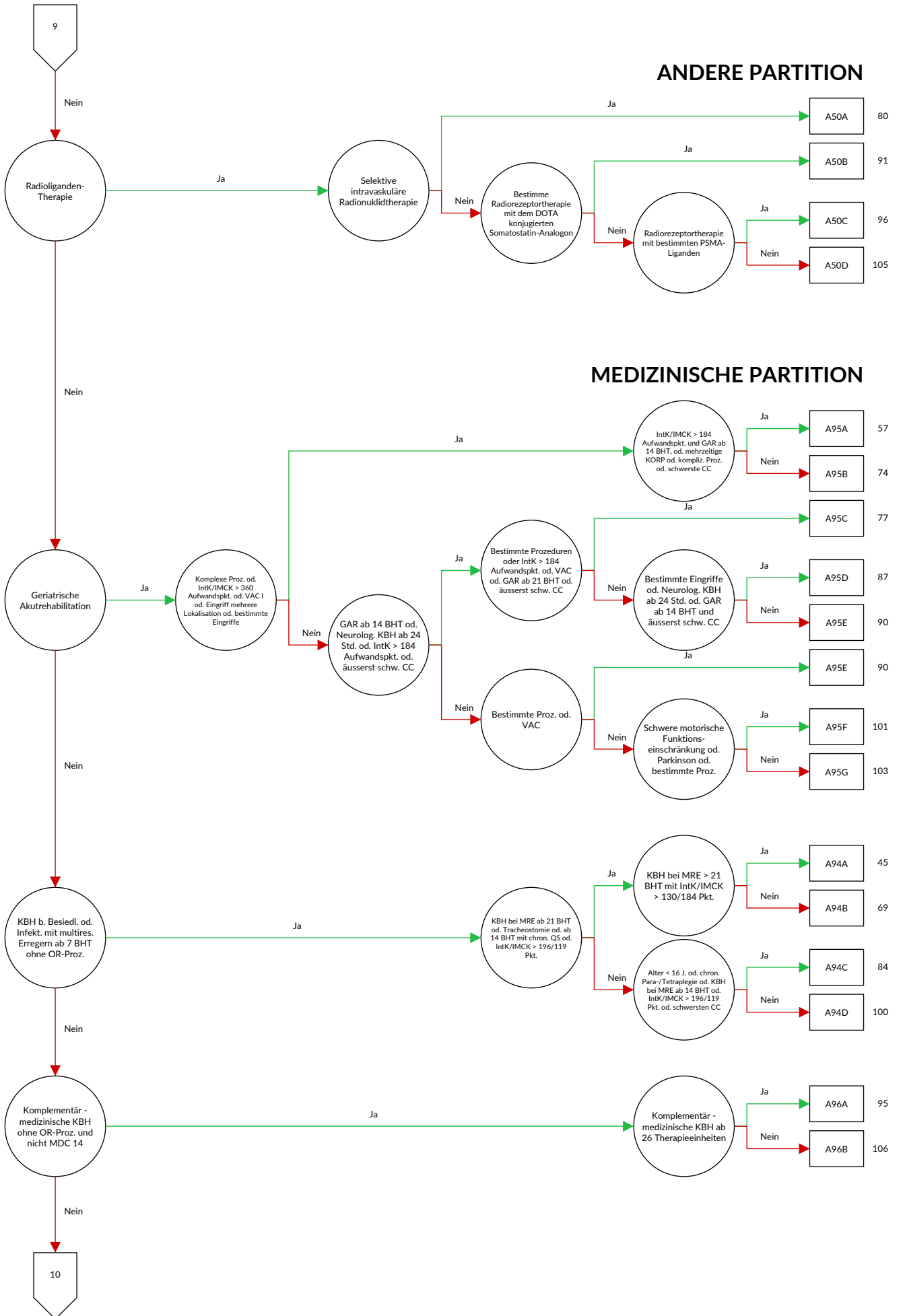

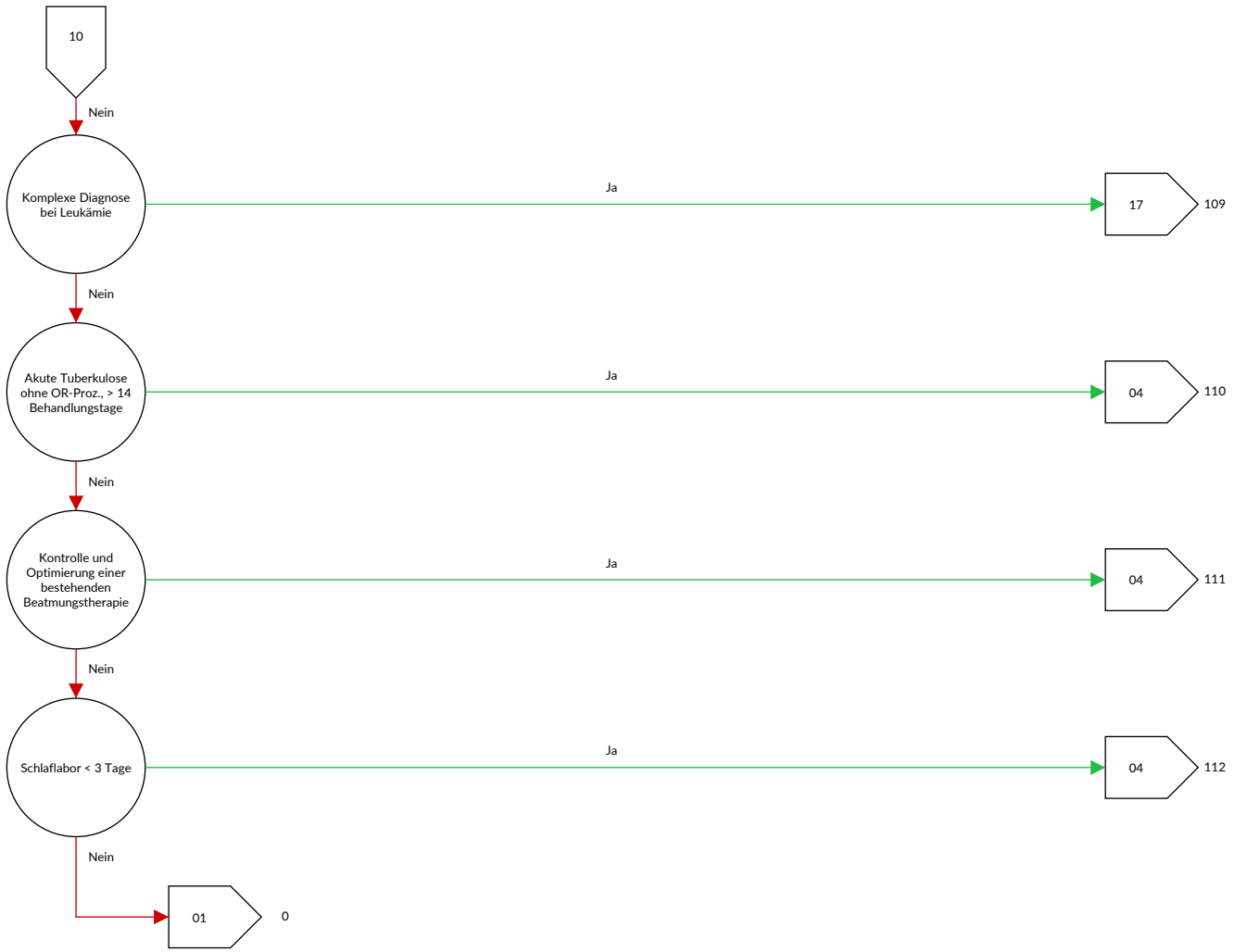



ADRG A01**Transplantation von Leber- oder Langerhans Zellen**

Prozedur in Tabelle A01-2 oder Prozedur in Tabelle A01-3

DRG A01A**Transplantation von Leber- oder Langerhans Zellen mit intensivmedizinische Komplexbehandlung > 360 Aufwandspunkte oder mit Transplantatabstossung oder mit bestimmter weiterer Organtransplantation oder Dialyse oder bestimmte IntK mit IMCK Aufwandspunkten oder Alter < 16 Jahre**

Diagnose in Tabelle A01-1 oder Prozedur in Tabelle A01-4 oder mindestens eine Prozedur in Tabelle A01-5 oder Alter < 16 Jahre oder Dialyse oder Prozedur in mindestens zwei der Tabellen A01-6, A01-7

DRG A01B**Transplantation von Leber- oder Langerhans Zellen, Alter > 15 Jahre****Diagnose A01-1**

T86.40	Akute Funktionsverschlechterung eines Lebertransplantates	T86.41	Chronische Funktionsverschlechterung eines Lebertransplantates
--------	---	--------	--

Prozedur A01-2

50.50 ↔	Lebertransplantation, n.n.bez.	50.53 ↔	Lebertransplantation, Split-Leber
50.52 ↔	Lebertransplantation, gesamtes Organ	50.59 ↔	Lebertransplantation, sonstige

Prozedur A01-3

52.84 ↔	Autotransplantation von Langerhans-Zellen	52.86 ↔	Transplantation von Langerhans-Zellen, n.n.bez.
52.85 ↔	Allotransplantation von Langerhans-Zellen		

Prozedur A01-4

99.B7.14 †↔	Intensivmedizinische Komplexbehandlung, 361 bis 552 Aufwandspunkte	99.B7.1F †↔	Intensivmedizinische Komplexbehandlung, 3221 bis 3680 Aufwandspunkte
99.B7.15 †↔	Intensivmedizinische Komplexbehandlung, 553 bis 828 Aufwandspunkte	99.B7.1G †↔	Intensivmedizinische Komplexbehandlung, 3681 bis 4600 Aufwandspunkte
99.B7.16 †↔	Intensivmedizinische Komplexbehandlung, 829 bis 1104 Aufwandspunkte	99.B7.1H †↔	Intensivmedizinische Komplexbehandlung, 4601 bis 5520 Aufwandspunkte
99.B7.17 †↔	Intensivmedizinische Komplexbehandlung, 1105 bis 1380 Aufwandspunkte	99.B7.1I †↔	Intensivmedizinische Komplexbehandlung, 5521 bis 7360 Aufwandspunkte
99.B7.18 †↔	Intensivmedizinische Komplexbehandlung, 1381 bis 1656 Aufwandspunkte	99.B7.1J †↔	Intensivmedizinische Komplexbehandlung, 7361 bis 9200 Aufwandspunkte
99.B7.1A †↔	Intensivmedizinische Komplexbehandlung, 1657 bis 1932 Aufwandspunkte	99.B7.1K †↔	Intensivmedizinische Komplexbehandlung, 9201 bis 11040 Aufwandspunkte
99.B7.1B †↔	Intensivmedizinische Komplexbehandlung, 1933 bis 2208 Aufwandspunkte	99.B7.1L †↔	Intensivmedizinische Komplexbehandlung, 11041 bis 13800 Aufwandspunkte
99.B7.1C †↔	Intensivmedizinische Komplexbehandlung, 2209 bis 2484 Aufwandspunkte	99.B7.1M †↔	Intensivmedizinische Komplexbehandlung, 13801 bis 16560 Aufwandspunkte
99.B7.1D †↔	Intensivmedizinische Komplexbehandlung, 2485 bis 2760 Aufwandspunkte	99.B7.1N †↔	Intensivmedizinische Komplexbehandlung, 16561 bis 19320 Aufwandspunkte
99.B7.1E †↔	Intensivmedizinische Komplexbehandlung, 2761 bis 3220 Aufwandspunkte	99.B7.1O †↔	Intensivmedizinische Komplexbehandlung, 19321 und mehr Aufwandspunkte

Prozedur A01-5

46.97.00 ↔	Darmtransplantation, n.n.bez.	52.83.99 ↔	Heterotransplantat des Pankreas, sonstige
46.97.10 ↔	Darmtransplantation, Dünndarm-Retransplantation während desselben stationären Aufenthaltes	52.84 ↔	Autotransplantation von Langerhans-Zellen
46.97.99 ↔	Darmtransplantation, sonstige	52.85 ↔	Allotransplantation von Langerhans-Zellen
52.82 ↔	Homotransplantat des Pankreas	52.86 ↔	Transplantation von Langerhans-Zellen, n.n.bez.
52.83.00 ↔	Heterotransplantat des Pankreas, n.n.bez.	55.69.00 ↔	Sonstige Nierentransplantation, n.n.bez.
52.83.10 ↔	Heterotransplantat des Pankreas, Retransplantation eines Pankreassegmentes während desselben stationären Aufenthaltes	55.69.10 ↔	Sonstige Nierentransplantation, allogene
52.83.11 ↔	Heterotransplantat des Pankreas, Retransplantation des Pankreas während desselben stationären Aufenthaltes	55.69.20 ↔	Sonstige Nierentransplantation, syngene
		55.69.30 ↔	Sonstige Nierentransplantation, En-bloc-Transplantat
		55.69.40 ↔	Sonstige Nierentransplantation, Nieren-Retransplantation während desselben stationären Aufenthaltes

55.69.99 ↔ Sonstige Nierentransplantation, sonstige

Prozedur A01-6

99.B7.13 †↔ Intensivmedizinische Komplexbehandlung, 185 bis 360 Aufwandspunkte	99.B7.1F †↔ Intensivmedizinische Komplexbehandlung, 3221 bis 3680 Aufwandspunkte
99.B7.14 †↔ Intensivmedizinische Komplexbehandlung, 361 bis 552 Aufwandspunkte	99.B7.1G †↔ Intensivmedizinische Komplexbehandlung, 3681 bis 4600 Aufwandspunkte
99.B7.15 †↔ Intensivmedizinische Komplexbehandlung, 553 bis 828 Aufwandspunkte	99.B7.1H †↔ Intensivmedizinische Komplexbehandlung, 4601 bis 5520 Aufwandspunkte
99.B7.16 †↔ Intensivmedizinische Komplexbehandlung, 829 bis 1104 Aufwandspunkte	99.B7.1I †↔ Intensivmedizinische Komplexbehandlung, 5521 bis 7360 Aufwandspunkte
99.B7.17 †↔ Intensivmedizinische Komplexbehandlung, 1105 bis 1380 Aufwandspunkte	99.B7.1J †↔ Intensivmedizinische Komplexbehandlung, 7361 bis 9200 Aufwandspunkte
99.B7.18 †↔ Intensivmedizinische Komplexbehandlung, 1381 bis 1656 Aufwandspunkte	99.B7.1K †↔ Intensivmedizinische Komplexbehandlung, 9201 bis 11040 Aufwandspunkte
99.B7.1A †↔ Intensivmedizinische Komplexbehandlung, 1657 bis 1932 Aufwandspunkte	99.B7.1L †↔ Intensivmedizinische Komplexbehandlung, 11041 bis 13800 Aufwandspunkte
99.B7.1B †↔ Intensivmedizinische Komplexbehandlung, 1933 bis 2208 Aufwandspunkte	99.B7.1M †↔ Intensivmedizinische Komplexbehandlung, 13801 bis 16560 Aufwandspunkte
99.B7.1C †↔ Intensivmedizinische Komplexbehandlung, 2209 bis 2484 Aufwandspunkte	99.B7.1N †↔ Intensivmedizinische Komplexbehandlung, 16561 bis 19320 Aufwandspunkte
99.B7.1D †↔ Intensivmedizinische Komplexbehandlung, 2485 bis 2760 Aufwandspunkte	99.B7.1O †↔ Intensivmedizinische Komplexbehandlung, 19321 und mehr Aufwandspunkte
99.B7.1E †↔ Intensivmedizinische Komplexbehandlung, 2761 bis 3220 Aufwandspunkte	

Prozedur A01-7

99.B8.13 †↔ IMC-Komplexbehandlung des Erwachsenen, 185 bis 360 Aufwandspunkte	99.B8.1F †↔ IMC-Komplexbehandlung des Erwachsenen, 3221 bis 3680 Aufwandspunkte
99.B8.14 †↔ IMC-Komplexbehandlung des Erwachsenen, 361 bis 552 Aufwandspunkte	99.B8.1G †↔ IMC-Komplexbehandlung des Erwachsenen, 3681 bis 4600 Aufwandspunkte
99.B8.15 †↔ IMC-Komplexbehandlung des Erwachsenen, 553 bis 828 Aufwandspunkte	99.B8.1H †↔ IMC-Komplexbehandlung des Erwachsenen, 4601 bis 5520 Aufwandspunkte
99.B8.16 †↔ IMC-Komplexbehandlung des Erwachsenen, 829 bis 1104 Aufwandspunkte	99.B8.1I †↔ IMC-Komplexbehandlung des Erwachsenen, 5521 bis 7360 Aufwandspunkte
99.B8.17 †↔ IMC-Komplexbehandlung des Erwachsenen, 1105 bis 1380 Aufwandspunkte	99.B8.1J †↔ IMC-Komplexbehandlung des Erwachsenen, 7361 bis 9200 Aufwandspunkte
99.B8.18 †↔ IMC-Komplexbehandlung des Erwachsenen, 1381 bis 1656 Aufwandspunkte	99.B8.1K †↔ IMC-Komplexbehandlung des Erwachsenen, 9201 bis 11040 Aufwandspunkte
99.B8.1A †↔ IMC-Komplexbehandlung des Erwachsenen, 1657 bis 1932 Aufwandspunkte	99.B8.1L †↔ IMC-Komplexbehandlung des Erwachsenen, 11041 bis 13800 Aufwandspunkte
99.B8.1B †↔ IMC-Komplexbehandlung des Erwachsenen, 1933 bis 2208 Aufwandspunkte	99.B8.1M †↔ IMC-Komplexbehandlung des Erwachsenen, 13801 bis 16560 Aufwandspunkte
99.B8.1C †↔ IMC-Komplexbehandlung des Erwachsenen, 2209 bis 2484 Aufwandspunkte	99.B8.1N †↔ IMC-Komplexbehandlung des Erwachsenen, 16561 bis 19320 Aufwandspunkte
99.B8.1D †↔ IMC-Komplexbehandlung des Erwachsenen, 2485 bis 2760 Aufwandspunkte	99.B8.1O †↔ IMC-Komplexbehandlung des Erwachsenen, 19321 und mehr Aufwandspunkte
99.B8.1E †↔ IMC-Komplexbehandlung des Erwachsenen, 2761 bis 3220 Aufwandspunkte	

ADRG A02**Transplantation von Pankreas oder Darm**

Prozedur in Tabelle A02-1

DRG A02Z**Transplantation von Pankreas oder Darm****Prozedur A02-1**

46.97.00 ↔ Darmtransplantation, n.n.bez.	52.83.11 ↔ Heterotransplantat des Pankreas, Retransplantation des Pankreas während desselben stationären Aufenthaltes
46.97.10 ↔ Darmtransplantation, Dünndarm-Retransplantation während desselben stationären Aufenthaltes	52.83.99 ↔ Heterotransplantat des Pankreas, sonstige
46.97.99 ↔ Darmtransplantation, sonstige	
52.82 ↔ Homotransplantat des Pankreas	
52.83.00 ↔ Heterotransplantat des Pankreas, n.n.bez.	
52.83.10 ↔ Heterotransplantat des Pankreas, Retransplantation eines Pankreassegmentes während desselben stationären Aufenthaltes	

DRG A04**Knochenmarktransplantation oder Stammzelltransfusion, allogene**

Prozedur in Tabelle A04-1

DRG A04A**Knochenmarktransplantation oder Stammzelltransfusion, allogene, Alter < 16 Jahre**

(Alter < 18 Jahre oder Prozedur in Tabelle A04-2 oder PCCL > 5 oder Prozedur in Tabelle A04-3 und Prozedur in Tabelle A04-4) und (Alter < 16 Jahre)

DRG A04B**Knochenmarktransplantation oder Stammzelltransfusion, allogene, Alter < 18 Jahre oder intensivmedizinische Komplexbehandlung > 360 Aufwandspunkte oder mit schwersten CC oder hochgradig komplexe Chemotherapie mit aufwendiger Konstellation**

Alter < 18 Jahre oder Prozedur in Tabelle A04-2 oder PCCL > 5 oder Prozedur in Tabelle A04-3 und Prozedur in Tabelle A04-4

DRG A04C**Knochenmarktransplantation oder Stammzelltransfusion, allogene, Alter > 17 Jahre****Prozedur A04-1**

41.0B.12 ↔	Hämatopoetische Stammzelltransplantation aus dem Knochenmark, allogene, verwandt, HLA-identisch	41.0B.25 ↔	Hämatopoetische Stammzelltransplantation aus dem peripheren Blut, allogene, nicht-verwandt, nicht-HLA-identisch
41.0B.13 ↔	Hämatopoetische Stammzelltransplantation aus dem Knochenmark, allogene, verwandt, nicht-HLA-identisch	41.0B.32 ↔	Hämatopoetische Stammzelltransplantation aus Nabelschnurblut, allogene gerichtet, verwandt, HLA-identisch
41.0B.14 ↔	Hämatopoetische Stammzelltransplantation aus dem Knochenmark, allogene, nicht-verwandt, HLA-identisch	41.0B.33 ↔	Hämatopoetische Stammzelltransplantation aus Nabelschnurblut, allogene gerichtet, verwandt, nicht-HLA-identisch
41.0B.15 ↔	Hämatopoetische Stammzelltransplantation aus dem Knochenmark, allogene, nicht-verwandt, nicht-HLA-identisch	41.0B.34 ↔	Hämatopoetische Stammzelltransplantation aus Nabelschnurblut, allogene gerichtet, nicht-verwandt, HLA-identisch
41.0B.22 ↔	Hämatopoetische Stammzelltransplantation aus dem peripheren Blut, allogene, verwandt, HLA-identisch	41.0B.35 ↔	Hämatopoetische Stammzelltransplantation aus Nabelschnurblut, allogene gerichtet, nicht-verwandt, nicht-HLA-identisch
41.0B.23 ↔	Hämatopoetische Stammzelltransplantation aus dem peripheren Blut, allogene, verwandt, nicht-HLA-identisch		
41.0B.24 ↔	Hämatopoetische Stammzelltransplantation aus dem peripheren Blut, allogene, nicht-verwandt, HLA-identisch		

Prozedur A04-2

99.B7.14 ‡↔	Intensivmedizinische Komplexbehandlung, 361 bis 552 Aufwandspunkte	99.B7.1F ‡↔	Intensivmedizinische Komplexbehandlung, 3221 bis 3680 Aufwandspunkte
99.B7.15 ‡↔	Intensivmedizinische Komplexbehandlung, 553 bis 828 Aufwandspunkte	99.B7.1G ‡↔	Intensivmedizinische Komplexbehandlung, 3681 bis 4600 Aufwandspunkte
99.B7.16 ‡↔	Intensivmedizinische Komplexbehandlung, 829 bis 1104 Aufwandspunkte	99.B7.1H ‡↔	Intensivmedizinische Komplexbehandlung, 4601 bis 5520 Aufwandspunkte
99.B7.17 ‡↔	Intensivmedizinische Komplexbehandlung, 1105 bis 1380 Aufwandspunkte	99.B7.1I ‡↔	Intensivmedizinische Komplexbehandlung, 5521 bis 7360 Aufwandspunkte
99.B7.18 ‡↔	Intensivmedizinische Komplexbehandlung, 1381 bis 1656 Aufwandspunkte	99.B7.1J ‡↔	Intensivmedizinische Komplexbehandlung, 7361 bis 9200 Aufwandspunkte
99.B7.1A ‡↔	Intensivmedizinische Komplexbehandlung, 1657 bis 1932 Aufwandspunkte	99.B7.1K ‡↔	Intensivmedizinische Komplexbehandlung, 9201 bis 11040 Aufwandspunkte
99.B7.1B ‡↔	Intensivmedizinische Komplexbehandlung, 1933 bis 2208 Aufwandspunkte	99.B7.1L ‡↔	Intensivmedizinische Komplexbehandlung, 11041 bis 13800 Aufwandspunkte
99.B7.1C ‡↔	Intensivmedizinische Komplexbehandlung, 2209 bis 2484 Aufwandspunkte	99.B7.1M ‡↔	Intensivmedizinische Komplexbehandlung, 13801 bis 16560 Aufwandspunkte
99.B7.1D ‡↔	Intensivmedizinische Komplexbehandlung, 2485 bis 2760 Aufwandspunkte	99.B7.1N ‡↔	Intensivmedizinische Komplexbehandlung, 16561 bis 19320 Aufwandspunkte
99.B7.1E ‡↔	Intensivmedizinische Komplexbehandlung, 2761 bis 3220 Aufwandspunkte	99.B7.1O ‡↔	Intensivmedizinische Komplexbehandlung, 19321 und mehr Aufwandspunkte

Prozedur A04-3

99.25.53 †↔ Hochgradig komplexe und intensive Chemotherapie 99.25.54 †↔ Hochgradig komplexe und intensive Chemotherapie: zwei Chemotherapien während eines stationären Aufenthaltes

Prozedur A04-4

99.84.5C †↔ Protektive Isolierung in einem speziellen Zimmer, mindestens 42 bis 55 Behandlungstage 99.84.5E †↔ Protektive Isolierung in einem speziellen Zimmer, mindestens 70 bis 83 Behandlungstage
99.84.5D †↔ Protektive Isolierung in einem speziellen Zimmer, mindestens 56 bis 69 Behandlungstage 99.84.5F †↔ Protektive Isolierung in einem speziellen Zimmer, 84 und mehr Behandlungstage

ADRG A05**Herz- oder Lungentransplantation oder Trennung von Siamesischen Zwillingen**

Prozedur in Tabelle A05-1 oder Prozedur in Tabelle A05-2 oder Prozedur in Tabelle A05-3

DRG A05A

Herz- oder Lungentransplantation oder Trennung von Siamesischen Zwillingen mit intensivmedizinische Komplexbehandlung > 1176/1380 Aufwandspunkten oder bestimmte IntK mit IMCK Aufwandspunkten oder Nierentransplantation oder Alter < 18 Jahre, oder bestimmte Prozedur und intensivmedizinischer Komplexbehandlung > 392/552 Aufwandspunkte

Mindestens eine Prozedur in Tabelle A05-4 oder Prozedur in mindestens zwei der Tabellen A05-5, A05-6 oder Prozedur in mindestens zwei der Tabellen A05-7, A05-8 oder Alter < 18 Jahre oder Prozedur in Tabelle A05-9 oder Prozedur in Tabelle A05-10 und (mindestens eine Prozedur in Tabelle A05-11)

DRG A05B

Herz- oder Lungentransplantation oder Trennung von Siamesischen Zwillingen, Alter > 17 Jahre

Prozedur A05-1

33.6X.00 ↔ Kombinierte Herz-Lungentransplantation, n.n.bez. 37.51.10 ↔ Herztransplantation
33.6X.10 ↔ Kombinierte Herz-Lungen-Retransplantation während desselben stationären Aufenthaltes 37.51.20 ↔ Herz-Retransplantation während desselben stationären Aufenthaltes
33.6X.99 ↔ Kombinierte Herz-Lungentransplantation, sonstige 37.51.99 ↔ Herztransplantation, sonstige
37.51.00 ↔ Herztransplantation, n.n.bez.

Prozedur A05-10

37.69.20 †↔ Dauer der Behandlung mit einem herzkreislaufunterstützenden System, mit Pumpe, ohne Gasaustauschfunktion, intravasal (inkl. intrakardial), bis 48 Stunden 37.69.26 †↔ Dauer der Behandlung mit einem herzkreislaufunterstützenden System, mit Pumpe, ohne Gasaustauschfunktion, intravasal (inkl. intrakardial), von mehr als 168 Stunden bis 192 Stunden
37.69.21 †↔ Dauer der Behandlung mit einem herzkreislaufunterstützenden System, mit Pumpe, ohne Gasaustauschfunktion, intravasal (inkl. intrakardial), von mehr als 48 Stunden bis 96 Stunden 37.69.27 †↔ Dauer der Behandlung mit einem herzkreislaufunterstützenden System, mit Pumpe, ohne Gasaustauschfunktion, intravasal (inkl. intrakardial), von mehr als 192 Stunden bis 216 Stunden
37.69.22 †↔ Dauer der Behandlung mit einem herzkreislaufunterstützenden System, mit Pumpe, ohne Gasaustauschfunktion, intravasal (inkl. intrakardial), von mehr als 96 Stunden bis 120 Stunden 37.69.28 †↔ Dauer der Behandlung mit einem herzkreislaufunterstützenden System, mit Pumpe, ohne Gasaustauschfunktion, intravasal (inkl. intrakardial), von mehr als 216 Stunden bis 240 Stunden
37.69.24 †↔ Dauer der Behandlung mit einem herzkreislaufunterstützenden System, mit Pumpe, ohne Gasaustauschfunktion, intravasal (inkl. intrakardial), von mehr als 120 Stunden bis 144 Stunden 37.69.2A †↔ Dauer der Behandlung mit einem herzkreislaufunterstützenden System, mit Pumpe, ohne Gasaustauschfunktion, intravasal (inkl. intrakardial), von mehr als 240 Stunden bis 288 Stunden
37.69.25 †↔ Dauer der Behandlung mit einem herzkreislaufunterstützenden System, mit Pumpe, ohne Gasaustauschfunktion, intravasal (inkl. intrakardial), von mehr als 144 Stunden bis 168 Stunden 37.69.2B †↔ Dauer der Behandlung mit einem herzkreislaufunterstützenden System, mit Pumpe, ohne Gasaustauschfunktion, intravasal (inkl. intrakardial), von mehr als 288 Stunden bis 336 Stunden

- 37.69.60 †↔ Dauer der Behandlung mit einem herzkreislaufunterstützenden System, mit Pumpe, ohne Gasaustauschfunktion, intrakorporal, uni- und biventrikulär, bis 48 Stunden
- 37.69.61 †↔ Dauer der Behandlung mit einem herzkreislaufunterstützenden System, mit Pumpe, ohne Gasaustauschfunktion, intrakorporal, uni- und biventrikulär, von mehr als 48 Stunden bis 96 Stunden
- 37.69.62 †↔ Dauer der Behandlung mit einem herzkreislaufunterstützenden System, mit Pumpe, ohne Gasaustauschfunktion, intrakorporal, uni- und biventrikulär, von mehr als 96 Stunden bis 120 Stunden
- 37.69.64 †↔ Dauer der Behandlung mit einem herzkreislaufunterstützenden System, mit Pumpe, ohne Gasaustauschfunktion, intrakorporal, uni- und biventrikulär, von mehr als 120 Stunden bis 144 Stunden
- 37.69.65 †↔ Dauer der Behandlung mit einem herzkreislaufunterstützenden System, mit Pumpe, ohne Gasaustauschfunktion, intrakorporal, uni- und biventrikulär, von mehr als 144 Stunden bis 168 Stunden
- 37.69.66 †↔ Dauer der Behandlung mit einem herzkreislaufunterstützenden System, mit Pumpe, ohne Gasaustauschfunktion, intrakorporal, uni- und biventrikulär, von mehr als 168 Stunden bis 192 Stunden
- 37.69.67 †↔ Dauer der Behandlung mit einem herzkreislaufunterstützenden System, mit Pumpe, ohne Gasaustauschfunktion, intrakorporal, uni- und biventrikulär, von mehr als 192 Stunden bis 216 Stunden
- 37.69.68 †↔ Dauer der Behandlung mit einem herzkreislaufunterstützenden System, mit Pumpe, ohne Gasaustauschfunktion, intrakorporal, uni- und biventrikulär, von mehr als 216 Stunden bis 240 Stunden
- 37.69.6A †↔ Dauer der Behandlung mit einem herzkreislaufunterstützenden System, mit Pumpe, ohne Gasaustauschfunktion, intrakorporal, uni- und biventrikulär, von mehr als 240 Stunden bis 288 Stunden
- 37.69.6B †↔ Dauer der Behandlung mit einem herzkreislaufunterstützenden System, mit Pumpe, ohne Gasaustauschfunktion, intrakorporal, uni- und biventrikulär, von mehr als 288 Stunden bis 336 Stunden
- 37.69.6C †↔ Dauer der Behandlung mit einem herzkreislaufunterstützenden System, mit Pumpe, ohne Gasaustauschfunktion, intrakorporal, uni- und biventrikulär, von mehr als 336 Stunden bis 384 Stunden
- 37.69.6D †↔ Dauer der Behandlung mit einem herzkreislaufunterstützenden System, mit Pumpe, ohne Gasaustauschfunktion, intrakorporal, uni- und biventrikulär, von mehr als 384 Stunden bis 432 Stunden
- 37.69.6E †↔ Dauer der Behandlung mit einem herzkreislaufunterstützenden System, mit Pumpe, ohne Gasaustauschfunktion, intrakorporal, uni- und biventrikulär, von mehr als 432 Stunden bis 480 Stunden
- 37.69.6F †↔ Dauer der Behandlung mit einem herzkreislaufunterstützenden System, mit Pumpe, ohne Gasaustauschfunktion, intrakorporal, uni- und biventrikulär, von mehr als 480 Stunden bis 528 Stunden
- 37.69.6G †↔ Dauer der Behandlung mit einem herzkreislaufunterstützenden System, mit Pumpe, ohne Gasaustauschfunktion, intrakorporal, uni- und biventrikulär, von mehr als 528 Stunden bis 600 Stunden
- 37.69.6H †↔ Dauer der Behandlung mit einem herzkreislaufunterstützenden System, mit Pumpe, ohne Gasaustauschfunktion, intrakorporal, uni- und biventrikulär, von mehr als 600 Stunden bis 672 Stunden
- 37.69.6I †↔ Dauer der Behandlung mit einem herzkreislaufunterstützenden System, mit Pumpe, ohne Gasaustauschfunktion, intrakorporal, uni- und biventrikulär, von mehr als 672 Stunden bis 744 Stunden
- 37.69.6J †↔ Dauer der Behandlung mit einem herzkreislaufunterstützenden System, mit Pumpe, ohne Gasaustauschfunktion, intrakorporal, uni- und biventrikulär, von mehr als 744 Stunden bis 816 Stunden
- 37.69.6K †↔ Dauer der Behandlung mit einem herzkreislaufunterstützenden System, mit Pumpe, ohne Gasaustauschfunktion, intrakorporal, uni- und biventrikulär, von mehr als 816 Stunden bis 888 Stunden
- 37.69.6L †↔ Dauer der Behandlung mit einem herzkreislaufunterstützenden System, mit Pumpe, ohne Gasaustauschfunktion, intrakorporal, uni- und biventrikulär, von mehr als 888 Stunden bis 960 Stunden
- 37.69.6M †↔ Dauer der Behandlung mit einem herzkreislaufunterstützenden System, mit Pumpe, ohne Gasaustauschfunktion, intrakorporal, uni- und biventrikulär, von mehr als 960 Stunden bis 1032 Stunden
- 37.69.6N †↔ Dauer der Behandlung mit einem herzkreislaufunterstützenden System, mit Pumpe, ohne Gasaustauschfunktion, intrakorporal, uni- und biventrikulär, von mehr als 1032 Stunden

Prozedur A05-11

- 99.B7.15 †↔ Intensivmedizinische Komplexbehandlung, 553 bis 828 Aufwandspunkte
- 99.B7.16 †↔ Intensivmedizinische Komplexbehandlung, 829 bis 1104 Aufwandspunkte
- 99.B7.17 †↔ Intensivmedizinische Komplexbehandlung, 1105 bis 1380 Aufwandspunkte
- 99.B7.18 †↔ Intensivmedizinische Komplexbehandlung, 1381 bis 1656 Aufwandspunkte
- 99.B7.1A †↔ Intensivmedizinische Komplexbehandlung, 1657 bis 1932 Aufwandspunkte
- 99.B7.1B †↔ Intensivmedizinische Komplexbehandlung, 1933 bis 2208 Aufwandspunkte
- 99.B7.1C †↔ Intensivmedizinische Komplexbehandlung, 2209 bis 2484 Aufwandspunkte
- 99.B7.1D †↔ Intensivmedizinische Komplexbehandlung, 2485 bis 2760 Aufwandspunkte
- 99.B7.1E †↔ Intensivmedizinische Komplexbehandlung, 2761 bis 3220 Aufwandspunkte
- 99.B7.1F †↔ Intensivmedizinische Komplexbehandlung, 3221 bis 3680 Aufwandspunkte
- 99.B7.1G †↔ Intensivmedizinische Komplexbehandlung, 3681 bis 4600 Aufwandspunkte
- 99.B7.1H †↔ Intensivmedizinische Komplexbehandlung, 4601 bis 5520 Aufwandspunkte

99.B7.1I †↔ Intensivmedizinische Komplexbehandlung, 5521 bis 7360 Aufwandspunkte	99.B7.4P †↔ Intensivmedizinische Komplexbehandlung im Kindesalter (Basisprozedur), 11761 bis 13720 Aufwandspunkte
99.B7.1J †↔ Intensivmedizinische Komplexbehandlung, 7361 bis 9200 Aufwandspunkte	99.B7.4Q †↔ Intensivmedizinische Komplexbehandlung im Kindesalter (Basisprozedur), 13721 bis 16660 Aufwandspunkte
99.B7.1K †↔ Intensivmedizinische Komplexbehandlung, 9201 bis 11040 Aufwandspunkte	99.B7.4R †↔ Intensivmedizinische Komplexbehandlung im Kindesalter (Basisprozedur), 16661 bis 19600 Aufwandspunkte
99.B7.1L †↔ Intensivmedizinische Komplexbehandlung, 11041 bis 13800 Aufwandspunkte	99.B7.4S †↔ Intensivmedizinische Komplexbehandlung im Kindesalter (Basisprozedur), 19601 und mehr Aufwandspunkte
99.B7.1M †↔ Intensivmedizinische Komplexbehandlung, 13801 bis 16560 Aufwandspunkte	99.B7.55 †↔ Intensivmedizinische Komplexbehandlung im Neugeborenenalter (Basisprozedur), 393 bis 588 Aufwandspunkte
99.B7.1N †↔ Intensivmedizinische Komplexbehandlung, 16561 bis 19320 Aufwandspunkte	99.B7.56 †↔ Intensivmedizinische Komplexbehandlung im Neugeborenenalter (Basisprozedur), 589 bis 784 Aufwandspunkte
99.B7.1O †↔ Intensivmedizinische Komplexbehandlung, 19321 und mehr Aufwandspunkte	99.B7.57 †↔ Intensivmedizinische Komplexbehandlung im Neugeborenenalter (Basisprozedur), 785 bis 980 Aufwandspunkte
99.B7.45 †↔ Intensivmedizinische Komplexbehandlung im Kindesalter (Basisprozedur), 393 bis 588 Aufwandspunkte	99.B7.58 †↔ Intensivmedizinische Komplexbehandlung im Neugeborenenalter (Basisprozedur), 981 bis 1176 Aufwandspunkte
99.B7.46 †↔ Intensivmedizinische Komplexbehandlung im Kindesalter (Basisprozedur), 589 bis 784 Aufwandspunkte	99.B7.5A †↔ Intensivmedizinische Komplexbehandlung im Neugeborenenalter (Basisprozedur), 1177 bis 1470 Aufwandspunkte
99.B7.47 †↔ Intensivmedizinische Komplexbehandlung im Kindesalter (Basisprozedur), 785 bis 980 Aufwandspunkte	99.B7.5B †↔ Intensivmedizinische Komplexbehandlung im Neugeborenenalter (Basisprozedur), 1471 bis 1764 Aufwandspunkte
99.B7.48 †↔ Intensivmedizinische Komplexbehandlung im Kindesalter (Basisprozedur), 981 bis 1176 Aufwandspunkte	99.B7.5C †↔ Intensivmedizinische Komplexbehandlung im Neugeborenenalter (Basisprozedur), 1765 bis 2058 Aufwandspunkte
99.B7.4A †↔ Intensivmedizinische Komplexbehandlung im Kindesalter (Basisprozedur), 1177 bis 1470 Aufwandspunkte	99.B7.5D †↔ Intensivmedizinische Komplexbehandlung im Neugeborenenalter (Basisprozedur), 2059 bis 2352 Aufwandspunkte
99.B7.4B †↔ Intensivmedizinische Komplexbehandlung im Kindesalter (Basisprozedur), 1471 bis 1764 Aufwandspunkte	99.B7.5E †↔ Intensivmedizinische Komplexbehandlung im Neugeborenenalter (Basisprozedur), 2353 bis 2646 Aufwandspunkte
99.B7.4C †↔ Intensivmedizinische Komplexbehandlung im Kindesalter (Basisprozedur), 1765 bis 2058 Aufwandspunkte	99.B7.5F †↔ Intensivmedizinische Komplexbehandlung im Neugeborenenalter (Basisprozedur), 2647 bis 2940 Aufwandspunkte
99.B7.4D †↔ Intensivmedizinische Komplexbehandlung im Kindesalter (Basisprozedur), 2059 bis 2352 Aufwandspunkte	99.B7.5G †↔ Intensivmedizinische Komplexbehandlung im Neugeborenenalter (Basisprozedur), 2941 bis 3430 Aufwandspunkte
99.B7.4E †↔ Intensivmedizinische Komplexbehandlung im Kindesalter (Basisprozedur), 2353 bis 2646 Aufwandspunkte	99.B7.5H †↔ Intensivmedizinische Komplexbehandlung im Neugeborenenalter (Basisprozedur), 3431 bis 3920 Aufwandspunkte
99.B7.4F †↔ Intensivmedizinische Komplexbehandlung im Kindesalter (Basisprozedur), 2647 bis 2940 Aufwandspunkte	99.B7.5I †↔ Intensivmedizinische Komplexbehandlung im Neugeborenenalter (Basisprozedur), 3921 bis 4410 Aufwandspunkte
99.B7.4G †↔ Intensivmedizinische Komplexbehandlung im Kindesalter (Basisprozedur), 2941 bis 3430 Aufwandspunkte	99.B7.5J †↔ Intensivmedizinische Komplexbehandlung im Neugeborenenalter (Basisprozedur), 4411 bis 4900 Aufwandspunkte
99.B7.4H †↔ Intensivmedizinische Komplexbehandlung im Kindesalter (Basisprozedur), 3431 bis 3920 Aufwandspunkte	99.B7.5K †↔ Intensivmedizinische Komplexbehandlung im Neugeborenenalter (Basisprozedur), 4901 bis 5880 Aufwandspunkte
99.B7.4I †↔ Intensivmedizinische Komplexbehandlung im Kindesalter (Basisprozedur), 3921 bis 4410 Aufwandspunkte	99.B7.5L †↔ Intensivmedizinische Komplexbehandlung im Neugeborenenalter (Basisprozedur), 5881 bis 6860 Aufwandspunkte
99.B7.4J †↔ Intensivmedizinische Komplexbehandlung im Kindesalter (Basisprozedur), 4411 bis 4900 Aufwandspunkte	99.B7.5M †↔ Intensivmedizinische Komplexbehandlung im Neugeborenenalter (Basisprozedur), 6861 bis 7840 Aufwandspunkte
99.B7.4K †↔ Intensivmedizinische Komplexbehandlung im Kindesalter (Basisprozedur), 4901 bis 5880 Aufwandspunkte	99.B7.5N †↔ Intensivmedizinische Komplexbehandlung im Neugeborenenalter (Basisprozedur), 7841 bis 9800 Aufwandspunkte
99.B7.4L †↔ Intensivmedizinische Komplexbehandlung im Kindesalter (Basisprozedur), 5881 bis 6860 Aufwandspunkte	99.B7.5O †↔ Intensivmedizinische Komplexbehandlung im Neugeborenenalter (Basisprozedur), 9801 bis 11760 Aufwandspunkte
99.B7.4M †↔ Intensivmedizinische Komplexbehandlung im Kindesalter (Basisprozedur), 6861 bis 7840 Aufwandspunkte	
99.B7.4N †↔ Intensivmedizinische Komplexbehandlung im Kindesalter (Basisprozedur), 7841 bis 9800 Aufwandspunkte	
99.B7.4O †↔ Intensivmedizinische Komplexbehandlung im Kindesalter (Basisprozedur), 9801 bis 11760 Aufwandspunkte	

99.B7.5P ‡↔	Intensivmedizinische Komplexbehandlung im Neugeborenenalter (Basisprozedur), 11761 bis 13720 Aufwandspunkte	99.B7.5R ‡↔	Intensivmedizinische Komplexbehandlung im Neugeborenenalter (Basisprozedur), 16661 bis 19600 Aufwandspunkte
99.B7.5Q ‡↔	Intensivmedizinische Komplexbehandlung im Neugeborenenalter (Basisprozedur), 13721 bis 16660 Aufwandspunkte	99.B7.5S ‡↔	Intensivmedizinische Komplexbehandlung im Neugeborenenalter (Basisprozedur), 19601 und mehr Aufwandspunkte

Prozedur A05-2

33.50 ↔	Lungentransplantation, n.n.bez.	33.53 ↔	Lungen-Retransplantation während desselben stationären Aufenthaltes
33.51 ↔	Einseitige Lungentransplantation		
33.52 ↔	Beidseitige Lungentransplantation		

Prozedur A05-3

84.92 ↔	Trennung von eineiigen siamesischen Zwillingen	84.93 ↔	Trennung von zweieiigen siamesischen Zwillingen
---------	--	---------	---

Prozedur A05-4

99.B7.18 ‡↔	Intensivmedizinische Komplexbehandlung, 1381 bis 1656 Aufwandspunkte	99.B7.4G ‡↔	Intensivmedizinische Komplexbehandlung im Kindesalter (Basisprozedur), 2941 bis 3430 Aufwandspunkte
99.B7.1A ‡↔	Intensivmedizinische Komplexbehandlung, 1657 bis 1932 Aufwandspunkte	99.B7.4H ‡↔	Intensivmedizinische Komplexbehandlung im Kindesalter (Basisprozedur), 3431 bis 3920 Aufwandspunkte
99.B7.1B ‡↔	Intensivmedizinische Komplexbehandlung, 1933 bis 2208 Aufwandspunkte	99.B7.4I ‡↔	Intensivmedizinische Komplexbehandlung im Kindesalter (Basisprozedur), 3921 bis 4410 Aufwandspunkte
99.B7.1C ‡↔	Intensivmedizinische Komplexbehandlung, 2209 bis 2484 Aufwandspunkte	99.B7.4J ‡↔	Intensivmedizinische Komplexbehandlung im Kindesalter (Basisprozedur), 4411 bis 4900 Aufwandspunkte
99.B7.1D ‡↔	Intensivmedizinische Komplexbehandlung, 2485 bis 2760 Aufwandspunkte	99.B7.4K ‡↔	Intensivmedizinische Komplexbehandlung im Kindesalter (Basisprozedur), 4901 bis 5880 Aufwandspunkte
99.B7.1E ‡↔	Intensivmedizinische Komplexbehandlung, 2761 bis 3220 Aufwandspunkte	99.B7.4L ‡↔	Intensivmedizinische Komplexbehandlung im Kindesalter (Basisprozedur), 5881 bis 6860 Aufwandspunkte
99.B7.1F ‡↔	Intensivmedizinische Komplexbehandlung, 3221 bis 3680 Aufwandspunkte	99.B7.4M ‡↔	Intensivmedizinische Komplexbehandlung im Kindesalter (Basisprozedur), 6861 bis 7840 Aufwandspunkte
99.B7.1G ‡↔	Intensivmedizinische Komplexbehandlung, 3681 bis 4600 Aufwandspunkte	99.B7.4N ‡↔	Intensivmedizinische Komplexbehandlung im Kindesalter (Basisprozedur), 7841 bis 9800 Aufwandspunkte
99.B7.1H ‡↔	Intensivmedizinische Komplexbehandlung, 4601 bis 5520 Aufwandspunkte	99.B7.4O ‡↔	Intensivmedizinische Komplexbehandlung im Kindesalter (Basisprozedur), 9801 bis 11760 Aufwandspunkte
99.B7.1I ‡↔	Intensivmedizinische Komplexbehandlung, 5521 bis 7360 Aufwandspunkte	99.B7.4P ‡↔	Intensivmedizinische Komplexbehandlung im Kindesalter (Basisprozedur), 11761 bis 13720 Aufwandspunkte
99.B7.1J ‡↔	Intensivmedizinische Komplexbehandlung, 7361 bis 9200 Aufwandspunkte	99.B7.4Q ‡↔	Intensivmedizinische Komplexbehandlung im Kindesalter (Basisprozedur), 13721 bis 16660 Aufwandspunkte
99.B7.1K ‡↔	Intensivmedizinische Komplexbehandlung, 9201 bis 11040 Aufwandspunkte	99.B7.4R ‡↔	Intensivmedizinische Komplexbehandlung im Kindesalter (Basisprozedur), 16661 bis 19600 Aufwandspunkte
99.B7.1L ‡↔	Intensivmedizinische Komplexbehandlung, 11041 bis 13800 Aufwandspunkte	99.B7.4S ‡↔	Intensivmedizinische Komplexbehandlung im Kindesalter (Basisprozedur), 19601 und mehr Aufwandspunkte
99.B7.1M ‡↔	Intensivmedizinische Komplexbehandlung, 13801 bis 16560 Aufwandspunkte	99.B7.5A ‡↔	Intensivmedizinische Komplexbehandlung im Neugeborenenalter (Basisprozedur), 1177 bis 1470 Aufwandspunkte
99.B7.1N ‡↔	Intensivmedizinische Komplexbehandlung, 16561 bis 19320 Aufwandspunkte	99.B7.5B ‡↔	Intensivmedizinische Komplexbehandlung im Neugeborenenalter (Basisprozedur), 1471 bis 1764 Aufwandspunkte
99.B7.1O ‡↔	Intensivmedizinische Komplexbehandlung, 19321 und mehr Aufwandspunkte	99.B7.5C ‡↔	Intensivmedizinische Komplexbehandlung im Neugeborenenalter (Basisprozedur), 1765 bis 2058 Aufwandspunkte
99.B7.4A ‡↔	Intensivmedizinische Komplexbehandlung im Kindesalter (Basisprozedur), 1177 bis 1470 Aufwandspunkte		
99.B7.4B ‡↔	Intensivmedizinische Komplexbehandlung im Kindesalter (Basisprozedur), 1471 bis 1764 Aufwandspunkte		
99.B7.4C ‡↔	Intensivmedizinische Komplexbehandlung im Kindesalter (Basisprozedur), 1765 bis 2058 Aufwandspunkte		
99.B7.4D ‡↔	Intensivmedizinische Komplexbehandlung im Kindesalter (Basisprozedur), 2059 bis 2352 Aufwandspunkte		
99.B7.4E ‡↔	Intensivmedizinische Komplexbehandlung im Kindesalter (Basisprozedur), 2353 bis 2646 Aufwandspunkte		
99.B7.4F ‡↔	Intensivmedizinische Komplexbehandlung im Kindesalter (Basisprozedur), 2647 bis 2940 Aufwandspunkte		

- 99.B7.5D †↔ Intensivmedizinische Komplexbehandlung im Neugeborenenalter (Basisprozedur), 2059 bis 2352 Aufwandspunkte
- 99.B7.5E †↔ Intensivmedizinische Komplexbehandlung im Neugeborenenalter (Basisprozedur), 2353 bis 2646 Aufwandspunkte
- 99.B7.5F †↔ Intensivmedizinische Komplexbehandlung im Neugeborenenalter (Basisprozedur), 2647 bis 2940 Aufwandspunkte
- 99.B7.5G †↔ Intensivmedizinische Komplexbehandlung im Neugeborenenalter (Basisprozedur), 2941 bis 3430 Aufwandspunkte
- 99.B7.5H †↔ Intensivmedizinische Komplexbehandlung im Neugeborenenalter (Basisprozedur), 3431 bis 3920 Aufwandspunkte
- 99.B7.5I †↔ Intensivmedizinische Komplexbehandlung im Neugeborenenalter (Basisprozedur), 3921 bis 4410 Aufwandspunkte
- 99.B7.5J †↔ Intensivmedizinische Komplexbehandlung im Neugeborenenalter (Basisprozedur), 4411 bis 4900 Aufwandspunkte
- 99.B7.5K †↔ Intensivmedizinische Komplexbehandlung im Neugeborenenalter (Basisprozedur), 4901 bis 5880 Aufwandspunkte
- 99.B7.5L †↔ Intensivmedizinische Komplexbehandlung im Neugeborenenalter (Basisprozedur), 5881 bis 6860 Aufwandspunkte
- 99.B7.5M †↔ Intensivmedizinische Komplexbehandlung im Neugeborenenalter (Basisprozedur), 6861 bis 7840 Aufwandspunkte
- 99.B7.5N †↔ Intensivmedizinische Komplexbehandlung im Neugeborenenalter (Basisprozedur), 7841 bis 9800 Aufwandspunkte
- 99.B7.5O †↔ Intensivmedizinische Komplexbehandlung im Neugeborenenalter (Basisprozedur), 9801 bis 11760 Aufwandspunkte
- 99.B7.5P †↔ Intensivmedizinische Komplexbehandlung im Neugeborenenalter (Basisprozedur), 11761 bis 13720 Aufwandspunkte
- 99.B7.5Q †↔ Intensivmedizinische Komplexbehandlung im Neugeborenenalter (Basisprozedur), 13721 bis 16660 Aufwandspunkte
- 99.B7.5R †↔ Intensivmedizinische Komplexbehandlung im Neugeborenenalter (Basisprozedur), 16661 bis 19600 Aufwandspunkte
- 99.B7.5S †↔ Intensivmedizinische Komplexbehandlung im Neugeborenenalter (Basisprozedur), 19601 und mehr Aufwandspunkte

Prozedur A05-5

- 99.B7.48 †↔ Intensivmedizinische Komplexbehandlung im Kindesalter (Basisprozedur), 981 bis 1176 Aufwandspunkte
- 99.B7.4A †↔ Intensivmedizinische Komplexbehandlung im Kindesalter (Basisprozedur), 1177 bis 1470 Aufwandspunkte
- 99.B7.4B †↔ Intensivmedizinische Komplexbehandlung im Kindesalter (Basisprozedur), 1471 bis 1764 Aufwandspunkte
- 99.B7.4C †↔ Intensivmedizinische Komplexbehandlung im Kindesalter (Basisprozedur), 1765 bis 2058 Aufwandspunkte
- 99.B7.4D †↔ Intensivmedizinische Komplexbehandlung im Kindesalter (Basisprozedur), 2059 bis 2352 Aufwandspunkte
- 99.B7.4E †↔ Intensivmedizinische Komplexbehandlung im Kindesalter (Basisprozedur), 2353 bis 2646 Aufwandspunkte
- 99.B7.4F †↔ Intensivmedizinische Komplexbehandlung im Kindesalter (Basisprozedur), 2647 bis 2940 Aufwandspunkte
- 99.B7.4G †↔ Intensivmedizinische Komplexbehandlung im Kindesalter (Basisprozedur), 2941 bis 3430 Aufwandspunkte
- 99.B7.4H †↔ Intensivmedizinische Komplexbehandlung im Kindesalter (Basisprozedur), 3431 bis 3920 Aufwandspunkte
- 99.B7.4I †↔ Intensivmedizinische Komplexbehandlung im Kindesalter (Basisprozedur), 3921 bis 4410 Aufwandspunkte
- 99.B7.4J †↔ Intensivmedizinische Komplexbehandlung im Kindesalter (Basisprozedur), 4411 bis 4900 Aufwandspunkte
- 99.B7.4K †↔ Intensivmedizinische Komplexbehandlung im Kindesalter (Basisprozedur), 4901 bis 5880 Aufwandspunkte
- 99.B7.4L †↔ Intensivmedizinische Komplexbehandlung im Kindesalter (Basisprozedur), 5881 bis 6860 Aufwandspunkte
- 99.B7.4M †↔ Intensivmedizinische Komplexbehandlung im Kindesalter (Basisprozedur), 6861 bis 7840 Aufwandspunkte
- 99.B7.4N †↔ Intensivmedizinische Komplexbehandlung im Kindesalter (Basisprozedur), 7841 bis 9800 Aufwandspunkte
- 99.B7.4O †↔ Intensivmedizinische Komplexbehandlung im Kindesalter (Basisprozedur), 9801 bis 11760 Aufwandspunkte
- 99.B7.4P †↔ Intensivmedizinische Komplexbehandlung im Kindesalter (Basisprozedur), 11761 bis 13720 Aufwandspunkte
- 99.B7.4Q †↔ Intensivmedizinische Komplexbehandlung im Kindesalter (Basisprozedur), 13721 bis 16660 Aufwandspunkte
- 99.B7.4R †↔ Intensivmedizinische Komplexbehandlung im Kindesalter (Basisprozedur), 16661 bis 19600 Aufwandspunkte
- 99.B7.4S †↔ Intensivmedizinische Komplexbehandlung im Kindesalter (Basisprozedur), 19601 und mehr Aufwandspunkte
- 99.B7.58 †↔ Intensivmedizinische Komplexbehandlung im Neugeborenenalter (Basisprozedur), 981 bis 1176 Aufwandspunkte
- 99.B7.5A †↔ Intensivmedizinische Komplexbehandlung im Neugeborenenalter (Basisprozedur), 1177 bis 1470 Aufwandspunkte
- 99.B7.5B †↔ Intensivmedizinische Komplexbehandlung im Neugeborenenalter (Basisprozedur), 1471 bis 1764 Aufwandspunkte
- 99.B7.5C †↔ Intensivmedizinische Komplexbehandlung im Neugeborenenalter (Basisprozedur), 1765 bis 2058 Aufwandspunkte
- 99.B7.5D †↔ Intensivmedizinische Komplexbehandlung im Neugeborenenalter (Basisprozedur), 2059 bis 2352 Aufwandspunkte
- 99.B7.5E †↔ Intensivmedizinische Komplexbehandlung im Neugeborenenalter (Basisprozedur), 2353 bis 2646 Aufwandspunkte
- 99.B7.5F †↔ Intensivmedizinische Komplexbehandlung im Neugeborenenalter (Basisprozedur), 2647 bis 2940 Aufwandspunkte
- 99.B7.5G †↔ Intensivmedizinische Komplexbehandlung im Neugeborenenalter (Basisprozedur), 2941 bis 3430 Aufwandspunkte

- 99.B7.5H †↔ Intensivmedizinische Komplexbehandlung im Neugeborenenalter (Basisprozedur), 3431 bis 3920 Aufwandspunkte
- 99.B7.5I †↔ Intensivmedizinische Komplexbehandlung im Neugeborenenalter (Basisprozedur), 3921 bis 4410 Aufwandspunkte
- 99.B7.5J †↔ Intensivmedizinische Komplexbehandlung im Neugeborenenalter (Basisprozedur), 4411 bis 4900 Aufwandspunkte
- 99.B7.5K †↔ Intensivmedizinische Komplexbehandlung im Neugeborenenalter (Basisprozedur), 4901 bis 5880 Aufwandspunkte
- 99.B7.5L †↔ Intensivmedizinische Komplexbehandlung im Neugeborenenalter (Basisprozedur), 5881 bis 6860 Aufwandspunkte
- 99.B7.5M †↔ Intensivmedizinische Komplexbehandlung im Neugeborenenalter (Basisprozedur), 6861 bis 7840 Aufwandspunkte
- 99.B7.5N †↔ Intensivmedizinische Komplexbehandlung im Neugeborenenalter (Basisprozedur), 7841 bis 9800 Aufwandspunkte
- 99.B7.5O †↔ Intensivmedizinische Komplexbehandlung im Neugeborenenalter (Basisprozedur), 9801 bis 11760 Aufwandspunkte
- 99.B7.5P †↔ Intensivmedizinische Komplexbehandlung im Neugeborenenalter (Basisprozedur), 11761 bis 13720 Aufwandspunkte
- 99.B7.5Q †↔ Intensivmedizinische Komplexbehandlung im Neugeborenenalter (Basisprozedur), 13721 bis 16660 Aufwandspunkte
- 99.B7.5R †↔ Intensivmedizinische Komplexbehandlung im Neugeborenenalter (Basisprozedur), 16661 bis 19600 Aufwandspunkte
- 99.B7.5S †↔ Intensivmedizinische Komplexbehandlung im Neugeborenenalter (Basisprozedur), 19601 und mehr Aufwandspunkte

Prozedur A05-6

- 99.B8.45 †↔ IMC-Komplexbehandlung im Kindesalter, 393 bis 588 Aufwandspunkte
- 99.B8.46 †↔ IMC-Komplexbehandlung im Kindesalter, 589 bis 784 Aufwandspunkte
- 99.B8.47 †↔ IMC-Komplexbehandlung im Kindesalter, 785 bis 980 Aufwandspunkte
- 99.B8.48 †↔ IMC-Komplexbehandlung im Kindesalter, 981 bis 1176 Aufwandspunkte
- 99.B8.4A †↔ IMC-Komplexbehandlung im Kindesalter, 1177 bis 1470 Aufwandspunkte
- 99.B8.4B †↔ IMC-Komplexbehandlung im Kindesalter, 1471 bis 1764 Aufwandspunkte
- 99.B8.4C †↔ IMC-Komplexbehandlung im Kindesalter, 1765 bis 2058 Aufwandspunkte
- 99.B8.4D †↔ IMC-Komplexbehandlung im Kindesalter, 2059 bis 2352 Aufwandspunkte
- 99.B8.4E †↔ IMC-Komplexbehandlung im Kindesalter, 2353 bis 2646 Aufwandspunkte
- 99.B8.4F †↔ IMC-Komplexbehandlung im Kindesalter, 2647 bis 2940 Aufwandspunkte
- 99.B8.4G †↔ IMC-Komplexbehandlung im Kindesalter, 2941 bis 3430 Aufwandspunkte
- 99.B8.4H †↔ IMC-Komplexbehandlung im Kindesalter, 3431 bis 3920 Aufwandspunkte
- 99.B8.4I †↔ IMC-Komplexbehandlung im Kindesalter, 3921 bis 4410 Aufwandspunkte
- 99.B8.4J †↔ IMC-Komplexbehandlung im Kindesalter, 4411 bis 4900 Aufwandspunkte
- 99.B8.4K †↔ IMC-Komplexbehandlung im Kindesalter, 4901 bis 5880 Aufwandspunkte
- 99.B8.4L †↔ IMC-Komplexbehandlung im Kindesalter, 5881 bis 6860 Aufwandspunkte
- 99.B8.4M †↔ IMC-Komplexbehandlung im Kindesalter, 6861 bis 7840 Aufwandspunkte
- 99.B8.4N †↔ IMC-Komplexbehandlung im Kindesalter, 7841 bis 9800 Aufwandspunkte
- 99.B8.4O †↔ IMC-Komplexbehandlung im Kindesalter, 9801 bis 11760 Aufwandspunkte
- 99.B8.4P †↔ IMC-Komplexbehandlung im Kindesalter, 11761 bis 13720 Aufwandspunkte
- 99.B8.4Q †↔ IMC-Komplexbehandlung im Kindesalter, 13721 bis 16660 Aufwandspunkte
- 99.B8.4R †↔ IMC-Komplexbehandlung im Kindesalter, 16661 bis 19600 Aufwandspunkte
- 99.B8.4S †↔ IMC-Komplexbehandlung im Kindesalter, 19601 und mehr Aufwandspunkte
- 99.B8.55 †↔ IMC-Komplexbehandlung im Neugeborenenalter, 393 bis 588 Aufwandspunkte
- 99.B8.56 †↔ IMC-Komplexbehandlung im Neugeborenenalter, 589 bis 784 Aufwandspunkte
- 99.B8.57 †↔ IMC-Komplexbehandlung im Neugeborenenalter, 785 bis 980 Aufwandspunkte
- 99.B8.58 †↔ IMC-Komplexbehandlung im Neugeborenenalter, 981 bis 1176 Aufwandspunkte
- 99.B8.5A †↔ IMC-Komplexbehandlung im Neugeborenenalter, 1177 bis 1470 Aufwandspunkte
- 99.B8.5B †↔ IMC-Komplexbehandlung im Neugeborenenalter, 1471 bis 1764 Aufwandspunkte
- 99.B8.5C †↔ IMC-Komplexbehandlung im Neugeborenenalter, 1765 bis 2058 Aufwandspunkte
- 99.B8.5D †↔ IMC-Komplexbehandlung im Neugeborenenalter, 2059 bis 2352 Aufwandspunkte
- 99.B8.5E †↔ IMC-Komplexbehandlung im Neugeborenenalter, 2353 bis 2646 Aufwandspunkte
- 99.B8.5F †↔ IMC-Komplexbehandlung im Neugeborenenalter, 2647 bis 2940 Aufwandspunkte
- 99.B8.5G †↔ IMC-Komplexbehandlung im Neugeborenenalter, 2941 bis 3430 Aufwandspunkte
- 99.B8.5H †↔ IMC-Komplexbehandlung im Neugeborenenalter, 3431 bis 3920 Aufwandspunkte
- 99.B8.5I †↔ IMC-Komplexbehandlung im Neugeborenenalter, 3921 bis 4410 Aufwandspunkte
- 99.B8.5J †↔ IMC-Komplexbehandlung im Neugeborenenalter, 4411 bis 4900 Aufwandspunkte
- 99.B8.5K †↔ IMC-Komplexbehandlung im Neugeborenenalter, 4901 bis 5880 Aufwandspunkte
- 99.B8.5L †↔ IMC-Komplexbehandlung im Neugeborenenalter, 5881 bis 6860 Aufwandspunkte
- 99.B8.5M †↔ IMC-Komplexbehandlung im Neugeborenenalter, 6861 bis 7840 Aufwandspunkte
- 99.B8.5N †↔ IMC-Komplexbehandlung im Neugeborenenalter, 7841 bis 9800 Aufwandspunkte
- 99.B8.5O †↔ IMC-Komplexbehandlung im Neugeborenenalter, 9801 bis 11760 Aufwandspunkte
- 99.B8.5P †↔ IMC-Komplexbehandlung im Neugeborenenalter, 11761 bis 13720 Aufwandspunkte
- 99.B8.5Q †↔ IMC-Komplexbehandlung im Neugeborenenalter, 13721 bis 16660 Aufwandspunkte
- 99.B8.5R †↔ IMC-Komplexbehandlung im Neugeborenenalter, 16661 bis 19600 Aufwandspunkte
- 99.B8.5S †↔ IMC-Komplexbehandlung im Neugeborenenalter, 19601 und mehr Aufwandspunkte

Prozedur A05-7

99.B7.17 †↔ Intensivmedizinische Komplexbehandlung, 1105 bis 1380 Aufwandspunkte	99.B7.1H †↔ Intensivmedizinische Komplexbehandlung, 4601 bis 5520 Aufwandspunkte
99.B7.18 †↔ Intensivmedizinische Komplexbehandlung, 1381 bis 1656 Aufwandspunkte	99.B7.1I †↔ Intensivmedizinische Komplexbehandlung, 5521 bis 7360 Aufwandspunkte
99.B7.1A †↔ Intensivmedizinische Komplexbehandlung, 1657 bis 1932 Aufwandspunkte	99.B7.1J †↔ Intensivmedizinische Komplexbehandlung, 7361 bis 9200 Aufwandspunkte
99.B7.1B †↔ Intensivmedizinische Komplexbehandlung, 1933 bis 2208 Aufwandspunkte	99.B7.1K †↔ Intensivmedizinische Komplexbehandlung, 9201 bis 11040 Aufwandspunkte
99.B7.1C †↔ Intensivmedizinische Komplexbehandlung, 2209 bis 2484 Aufwandspunkte	99.B7.1L †↔ Intensivmedizinische Komplexbehandlung, 11041 bis 13800 Aufwandspunkte
99.B7.1D †↔ Intensivmedizinische Komplexbehandlung, 2485 bis 2760 Aufwandspunkte	99.B7.1M †↔ Intensivmedizinische Komplexbehandlung, 13801 bis 16560 Aufwandspunkte
99.B7.1E †↔ Intensivmedizinische Komplexbehandlung, 2761 bis 3220 Aufwandspunkte	99.B7.1N †↔ Intensivmedizinische Komplexbehandlung, 16561 bis 19320 Aufwandspunkte
99.B7.1F †↔ Intensivmedizinische Komplexbehandlung, 3221 bis 3680 Aufwandspunkte	99.B7.1O †↔ Intensivmedizinische Komplexbehandlung, 19321 und mehr Aufwandspunkte
99.B7.1G †↔ Intensivmedizinische Komplexbehandlung, 3681 bis 4600 Aufwandspunkte	

Prozedur A05-8

99.B8.15 †↔ IMC-Komplexbehandlung des Erwachsenen, 553 bis 828 Aufwandspunkte	99.B8.1G †↔ IMC-Komplexbehandlung des Erwachsenen, 3681 bis 4600 Aufwandspunkte
99.B8.16 †↔ IMC-Komplexbehandlung des Erwachsenen, 829 bis 1104 Aufwandspunkte	99.B8.1H †↔ IMC-Komplexbehandlung des Erwachsenen, 4601 bis 5520 Aufwandspunkte
99.B8.17 †↔ IMC-Komplexbehandlung des Erwachsenen, 1105 bis 1380 Aufwandspunkte	99.B8.1I †↔ IMC-Komplexbehandlung des Erwachsenen, 5521 bis 7360 Aufwandspunkte
99.B8.18 †↔ IMC-Komplexbehandlung des Erwachsenen, 1381 bis 1656 Aufwandspunkte	99.B8.1J †↔ IMC-Komplexbehandlung des Erwachsenen, 7361 bis 9200 Aufwandspunkte
99.B8.1A †↔ IMC-Komplexbehandlung des Erwachsenen, 1657 bis 1932 Aufwandspunkte	99.B8.1K †↔ IMC-Komplexbehandlung des Erwachsenen, 9201 bis 11040 Aufwandspunkte
99.B8.1B †↔ IMC-Komplexbehandlung des Erwachsenen, 1933 bis 2208 Aufwandspunkte	99.B8.1L †↔ IMC-Komplexbehandlung des Erwachsenen, 11041 bis 13800 Aufwandspunkte
99.B8.1C †↔ IMC-Komplexbehandlung des Erwachsenen, 2209 bis 2484 Aufwandspunkte	99.B8.1M †↔ IMC-Komplexbehandlung des Erwachsenen, 13801 bis 16560 Aufwandspunkte
99.B8.1D †↔ IMC-Komplexbehandlung des Erwachsenen, 2485 bis 2760 Aufwandspunkte	99.B8.1N †↔ IMC-Komplexbehandlung des Erwachsenen, 16561 bis 19320 Aufwandspunkte
99.B8.1E †↔ IMC-Komplexbehandlung des Erwachsenen, 2761 bis 3220 Aufwandspunkte	99.B8.1O †↔ IMC-Komplexbehandlung des Erwachsenen, 19321 und mehr Aufwandspunkte
99.B8.1F †↔ IMC-Komplexbehandlung des Erwachsenen, 3221 bis 3680 Aufwandspunkte	

Prozedur A05-9

55.69.00 ↔ Sonstige Nierentransplantation, n.n.bez.	55.69.40 ↔ Sonstige Nierentransplantation, Nieren- Retransplantation während desselben stationären Aufenthaltes
55.69.10 ↔ Sonstige Nierentransplantation, allogene	
55.69.20 ↔ Sonstige Nierentransplantation, syngene	
55.69.30 ↔ Sonstige Nierentransplantation, En-bloc- Transplantat	55.69.99 ↔ Sonstige Nierentransplantation, sonstige

ADRG A06

Intensivmedizinische Komplexbehandlung > 2352/2484 Aufwandspunkte mit hochaufwendigen Konstellationen oder bestimmte komplexe Konstellationen oder intensivmedizinische Komplexbehandlung > 4410/4600 Aufwandspunkte oder IMCK > 4900/5520 Aufwandspunkte oder bestimmte IntK mit IMCK Aufwandspunkten

Mindestens eine Prozedur in Tabelle A06-2 und Prozedur in Tabelle A06-3 oder mindestens eine Prozedur in Tabelle A06-4 und mindestens eine Prozedur in Tabelle A06-5 und mindestens eine Prozedur in Tabelle A06-6 oder Schwerste Verbrennungen oder (Vierzeitige komplexe OR-Prozeduren und Definition der DRG (A07A)) oder mindestens eine Prozedur in Tabelle A06-7 oder Prozedur in mindestens zwei der Tabellen A06-8, A06-9 oder Prozedur in mindestens zwei der Tabellen A06-10, A06-11

DRG A06A

Intensivmedizinische Komplexbehandlung > 9200 Aufwandspunkte oder neurologische Frührehabilitation ab 70 Behandlungstage oder Implantation einer Herzpumpe, Transplantation von Leber, Lunge, Herz, Stammzelltransfusion oder Trennung von Siamesischen Zwillingen, mit schwersten Verbrennungen oder Alter < 16 Jahre

(Mindestens eine Prozedur in Tabelle A06-12 oder mindestens eine Prozedur in Tabelle A06-13) und (Alter < 16 Jahre oder Diagnose in Tabelle A06-1 oder Prozedur in Tabelle A06-14)

DRG A06B

Intensivmedizinische Komplexbehandlung > 5880/5520 Aufwandspunkte oder neurologische Frührehabilitation ab 70 Behandlungstage oder Implantation einer Herzpumpe, Transplantation von Leber, Lunge, Herz, Stammzelltransfusion oder Trennung von Siamesischen Zwillingen

Mindestens eine Prozedur in Tabelle A06-12 oder mindestens eine Prozedur in Tabelle A06-13

DRG A06C

Intensivmedizinische Komplexbehandlung > 2352/2484 Aufwandspunkte mit hochaufwendigen Konstellationen oder bestimmte IntK mit IMCK Aufwandspunkten oder intensivmedizinische Komplexbehandlung > 4410/4600 Aufwandspunkte oder IMCK > 4900/5520 Aufwandspunkte

Diagnose A06-1

T31.21	Verbrennungen von 20-29 % der Körperoberfläche: 10-19 % Verbrennungen 3. Grades	T31.64	Verbrennungen von 60-69 % der Körperoberfläche: 40-49 % Verbrennungen 3. Grades
T31.22	Verbrennungen von 20-29 % der Körperoberfläche: 20-29 % Verbrennungen 3. Grades	T31.65	Verbrennungen von 60-69 % der Körperoberfläche: 50-59 % Verbrennungen 3. Grades
T31.31	Verbrennungen von 30-39 % der Körperoberfläche: 10-19 % Verbrennungen 3. Grades	T31.66	Verbrennungen von 60-69 % der Körperoberfläche: 60-69 % Verbrennungen 3. Grades
T31.32	Verbrennungen von 30-39 % der Körperoberfläche: 20-29 % Verbrennungen 3. Grades	T31.70	Verbrennungen von 70-79 % der Körperoberfläche: Weniger als 10 % oder nicht näher bezeichneter
T31.33	Verbrennungen von 30-39 % der Körperoberfläche: 30-39 % Verbrennungen 3. Grades	T31.71	Anteil von Verbrennungen 3. Grades Verbrennungen von 70-79 % der Körperoberfläche:
T31.40	Verbrennungen von 40-49 % der Körperoberfläche: Weniger als 10 % oder nicht näher bezeichneter Anteil von Verbrennungen 3. Grades	T31.72	10-19 % Verbrennungen 3. Grades Verbrennungen von 70-79 % der Körperoberfläche:
T31.41	Verbrennungen von 40-49 % der Körperoberfläche: 10-19 % Verbrennungen 3. Grades	T31.73	20-29 % Verbrennungen 3. Grades Verbrennungen von 70-79 % der Körperoberfläche:
T31.42	Verbrennungen von 40-49 % der Körperoberfläche: 20-29 % Verbrennungen 3. Grades	T31.74	30-39 % Verbrennungen 3. Grades Verbrennungen von 70-79 % der Körperoberfläche:
T31.43	Verbrennungen von 40-49 % der Körperoberfläche: 30-39 % Verbrennungen 3. Grades	T31.75	40-49 % Verbrennungen 3. Grades Verbrennungen von 70-79 % der Körperoberfläche:
T31.44	Verbrennungen von 40-49 % der Körperoberfläche: 40-49 % Verbrennungen 3. Grades	T31.76	50-59 % Verbrennungen 3. Grades Verbrennungen von 70-79 % der Körperoberfläche:
T31.50	Verbrennungen von 50-59 % der Körperoberfläche: Weniger als 10 % oder nicht näher bezeichneter Anteil von Verbrennungen 3. Grades	T31.77	60-69 % Verbrennungen 3. Grades Verbrennungen von 70-79 % der Körperoberfläche:
T31.51	Verbrennungen von 50-59 % der Körperoberfläche: 10-19 % Verbrennungen 3. Grades	T31.80	70-79 % Verbrennungen 3. Grades Verbrennungen von 80-89 % der Körperoberfläche:
T31.52	Verbrennungen von 50-59 % der Körperoberfläche: 20-29 % Verbrennungen 3. Grades	T31.81	Weniger als 10 % oder nicht näher bezeichneter Anteil von Verbrennungen 3. Grades
T31.53	Verbrennungen von 50-59 % der Körperoberfläche: 30-39 % Verbrennungen 3. Grades	T31.82	Verbrennungen von 80-89 % der Körperoberfläche: 10-19 % Verbrennungen 3. Grades
T31.54	Verbrennungen von 50-59 % der Körperoberfläche: 40-49 % Verbrennungen 3. Grades	T31.83	Verbrennungen von 80-89 % der Körperoberfläche: 20-29 % Verbrennungen 3. Grades
T31.55	Verbrennungen von 50-59 % der Körperoberfläche: 50-59 % Verbrennungen 3. Grades	T31.84	Verbrennungen von 80-89 % der Körperoberfläche: 30-39 % Verbrennungen 3. Grades
T31.60	Verbrennungen von 60-69 % der Körperoberfläche: Weniger als 10 % oder nicht näher bezeichneter Anteil von Verbrennungen 3. Grades	T31.85	Verbrennungen von 80-89 % der Körperoberfläche: 40-49 % Verbrennungen 3. Grades
T31.61	Verbrennungen von 60-69 % der Körperoberfläche: 10-19 % Verbrennungen 3. Grades	T31.86	Verbrennungen von 80-89 % der Körperoberfläche: 50-59 % Verbrennungen 3. Grades
T31.62	Verbrennungen von 60-69 % der Körperoberfläche: 20-29 % Verbrennungen 3. Grades	T31.87	Verbrennungen von 80-89 % der Körperoberfläche: 60-69 % Verbrennungen 3. Grades
T31.63	Verbrennungen von 60-69 % der Körperoberfläche: 30-39 % Verbrennungen 3. Grades	T31.88	Verbrennungen von 80-89 % der Körperoberfläche: 70-79 % Verbrennungen 3. Grades
			Verbrennungen von 80-89 % der Körperoberfläche: 80-89 % Verbrennungen 3. Grades

T31.90	Verbrennungen von 90 % oder mehr der Körperoberfläche: Weniger als 10 % oder nicht näher bezeichneter Anteil von Verbrennungen 3. Grades	T32.62	Verätzungen von 60-69 % der Körperoberfläche: 20-29 % Verätzungen 3. Grades
T31.91	Verbrennungen von 90 % oder mehr der Körperoberfläche: 10-19 % Verbrennungen 3. Grades	T32.63	Verätzungen von 60-69 % der Körperoberfläche: 30-39 % Verätzungen 3. Grades
T31.92	Verbrennungen von 90 % oder mehr der Körperoberfläche: 20-29 % Verbrennungen 3. Grades	T32.64	Verätzungen von 60-69 % der Körperoberfläche: 40-49 % Verätzungen 3. Grades
T31.93	Verbrennungen von 90 % oder mehr der Körperoberfläche: 30-39 % Verbrennungen 3. Grades	T32.65	Verätzungen von 60-69 % der Körperoberfläche: 50-59 % Verätzungen 3. Grades
T31.94	Verbrennungen von 90 % oder mehr der Körperoberfläche: 40-49 % Verbrennungen 3. Grades	T32.66	Verätzungen von 60-69 % der Körperoberfläche: 60-69 % Verätzungen 3. Grades
T31.95	Verbrennungen von 90 % oder mehr der Körperoberfläche: 50-59 % Verbrennungen 3. Grades	T32.70	Verätzungen von 70-79 % der Körperoberfläche: Weniger als 10 % oder nicht näher bezeichneter Anteil von Verätzungen 3. Grades
T31.96	Verbrennungen von 90 % oder mehr der Körperoberfläche: 60-69 % Verbrennungen 3. Grades	T32.71	Verätzungen von 70-79 % der Körperoberfläche: 10-19 % Verätzungen 3. Grades
T31.97	Verbrennungen von 90 % oder mehr der Körperoberfläche: 70-79 % Verbrennungen 3. Grades	T32.72	Verätzungen von 70-79 % der Körperoberfläche: 20-29 % Verätzungen 3. Grades
T31.98	Verbrennungen von 90 % oder mehr der Körperoberfläche: 80-89 % Verbrennungen 3. Grades	T32.73	Verätzungen von 70-79 % der Körperoberfläche: 30-39 % Verätzungen 3. Grades
T31.99	Verbrennungen von 90 % oder mehr der Körperoberfläche: 90 % oder mehr Verbrennungen 3. Grades	T32.74	Verätzungen von 70-79 % der Körperoberfläche: 40-49 % Verätzungen 3. Grades
T32.21	Verätzungen von 20-29 % der Körperoberfläche: 10-19 % Verätzungen 3. Grades	T32.75	Verätzungen von 70-79 % der Körperoberfläche: 50-59 % Verätzungen 3. Grades
T32.22	Verätzungen von 20-29 % der Körperoberfläche: 20-29 % Verätzungen 3. Grades	T32.76	Verätzungen von 70-79 % der Körperoberfläche: 60-69 % Verätzungen 3. Grades
T32.31	Verätzungen von 30-39 % der Körperoberfläche: 10-19 % Verätzungen 3. Grades	T32.77	Verätzungen von 70-79 % der Körperoberfläche: 70-79 % Verätzungen 3. Grades
T32.32	Verätzungen von 30-39 % der Körperoberfläche: 20-29 % Verätzungen 3. Grades	T32.80	Verätzungen von 80-89 % der Körperoberfläche: Weniger als 10 % oder nicht näher bezeichneter Anteil von Verätzungen 3. Grades
T32.33	Verätzungen von 30-39 % der Körperoberfläche: 30-39 % Verätzungen 3. Grades	T32.81	Verätzungen von 80-89 % der Körperoberfläche: 10-19 % Verätzungen 3. Grades
T32.40	Verätzungen von 40-49 % der Körperoberfläche: Weniger als 10 % oder nicht näher bezeichneter Anteil von Verätzungen 3. Grades	T32.82	Verätzungen von 80-89 % der Körperoberfläche: 20-29 % Verätzungen 3. Grades
T32.41	Verätzungen von 40-49 % der Körperoberfläche: 10-19 % Verätzungen 3. Grades	T32.83	Verätzungen von 80-89 % der Körperoberfläche: 30-39 % Verätzungen 3. Grades
T32.42	Verätzungen von 40-49 % der Körperoberfläche: 20-29 % Verätzungen 3. Grades	T32.84	Verätzungen von 80-89 % der Körperoberfläche: 40-49 % Verätzungen 3. Grades
T32.43	Verätzungen von 40-49 % der Körperoberfläche: 30-39 % Verätzungen 3. Grades	T32.85	Verätzungen von 80-89 % der Körperoberfläche: 50-59 % Verätzungen 3. Grades
T32.44	Verätzungen von 40-49 % der Körperoberfläche: 40-49 % Verätzungen 3. Grades	T32.86	Verätzungen von 80-89 % der Körperoberfläche: 60-69 % Verätzungen 3. Grades
T32.50	Verätzungen von 50-59 % der Körperoberfläche: Weniger als 10 % oder nicht näher bezeichneter Anteil von Verätzungen 3. Grades	T32.87	Verätzungen von 80-89 % der Körperoberfläche: 70-79 % Verätzungen 3. Grades
T32.51	Verätzungen von 50-59 % der Körperoberfläche: 10-19 % Verätzungen 3. Grades	T32.88	Verätzungen von 80-89 % der Körperoberfläche: 80-89 % Verätzungen 3. Grades
T32.52	Verätzungen von 50-59 % der Körperoberfläche: 20-29 % Verätzungen 3. Grades	T32.90	Verätzungen von 90 % oder mehr der Körperoberfläche: Weniger als 10 % oder nicht näher bezeichneter Anteil von Verätzungen 3. Grades
T32.53	Verätzungen von 50-59 % der Körperoberfläche: 30-39 % Verätzungen 3. Grades	T32.91	Verätzungen von 90 % oder mehr der Körperoberfläche: 10-19 % Verätzungen 3. Grades
T32.54	Verätzungen von 50-59 % der Körperoberfläche: 40-49 % Verätzungen 3. Grades	T32.92	Verätzungen von 90 % oder mehr der Körperoberfläche: 20-29 % Verätzungen 3. Grades
T32.55	Verätzungen von 50-59 % der Körperoberfläche: 50-59 % Verätzungen 3. Grades	T32.93	Verätzungen von 90 % oder mehr der Körperoberfläche: 30-39 % Verätzungen 3. Grades
T32.60	Verätzungen von 60-69 % der Körperoberfläche: Weniger als 10 % oder nicht näher bezeichneter Anteil von Verätzungen 3. Grades	T32.94	Verätzungen von 90 % oder mehr der Körperoberfläche: 40-49 % Verätzungen 3. Grades
T32.61	Verätzungen von 60-69 % der Körperoberfläche: 10-19 % Verätzungen 3. Grades	T32.95	Verätzungen von 90 % oder mehr der Körperoberfläche: 50-59 % Verätzungen 3. Grades
		T32.96	Verätzungen von 90 % oder mehr der Körperoberfläche: 60-69 % Verätzungen 3. Grades
		T32.97	Verätzungen von 90 % oder mehr der Körperoberfläche: 70-79 % Verätzungen 3. Grades
		T32.98	Verätzungen von 90 % oder mehr der Körperoberfläche: 80-89 % Verätzungen 3. Grades
		T32.99	Verätzungen von 90 % oder mehr der Körperoberfläche: 90 % oder mehr Verätzungen 3. Grades

Prozedur A06-10

- 99.B7.1E †↔ Intensivmedizinische Komplexbehandlung, 2761 bis 3220 Aufwandspunkte
- 99.B7.1F †↔ Intensivmedizinische Komplexbehandlung, 3221 bis 3680 Aufwandspunkte
- 99.B7.1G †↔ Intensivmedizinische Komplexbehandlung, 3681 bis 4600 Aufwandspunkte
- 99.B7.1H †↔ Intensivmedizinische Komplexbehandlung, 4601 bis 5520 Aufwandspunkte
- 99.B7.1I †↔ Intensivmedizinische Komplexbehandlung, 5521 bis 7360 Aufwandspunkte
- 99.B7.1J †↔ Intensivmedizinische Komplexbehandlung, 7361 bis 9200 Aufwandspunkte
- 99.B7.1K †↔ Intensivmedizinische Komplexbehandlung, 9201 bis 11040 Aufwandspunkte
- 99.B7.1L †↔ Intensivmedizinische Komplexbehandlung, 11041 bis 13800 Aufwandspunkte
- 99.B7.1M †↔ Intensivmedizinische Komplexbehandlung, 13801 bis 16560 Aufwandspunkte
- 99.B7.1N †↔ Intensivmedizinische Komplexbehandlung, 16561 bis 19320 Aufwandspunkte
- 99.B7.1O †↔ Intensivmedizinische Komplexbehandlung, 19321 und mehr Aufwandspunkte
- 99.B7.4G †↔ Intensivmedizinische Komplexbehandlung im Kindesalter (Basisprozedur), 2941 bis 3430 Aufwandspunkte
- 99.B7.4H †↔ Intensivmedizinische Komplexbehandlung im Kindesalter (Basisprozedur), 3431 bis 3920 Aufwandspunkte
- 99.B7.4I †↔ Intensivmedizinische Komplexbehandlung im Kindesalter (Basisprozedur), 3921 bis 4410 Aufwandspunkte
- 99.B7.4J †↔ Intensivmedizinische Komplexbehandlung im Kindesalter (Basisprozedur), 4411 bis 4900 Aufwandspunkte
- 99.B7.4K †↔ Intensivmedizinische Komplexbehandlung im Kindesalter (Basisprozedur), 4901 bis 5880 Aufwandspunkte
- 99.B7.4L †↔ Intensivmedizinische Komplexbehandlung im Kindesalter (Basisprozedur), 5881 bis 6860 Aufwandspunkte
- 99.B7.4M †↔ Intensivmedizinische Komplexbehandlung im Kindesalter (Basisprozedur), 6861 bis 7840 Aufwandspunkte
- 99.B7.4N †↔ Intensivmedizinische Komplexbehandlung im Kindesalter (Basisprozedur), 7841 bis 9800 Aufwandspunkte
- 99.B7.4O †↔ Intensivmedizinische Komplexbehandlung im Kindesalter (Basisprozedur), 9801 bis 11760 Aufwandspunkte
- 99.B7.4P †↔ Intensivmedizinische Komplexbehandlung im Kindesalter (Basisprozedur), 11761 bis 13720 Aufwandspunkte
- 99.B7.4Q †↔ Intensivmedizinische Komplexbehandlung im Kindesalter (Basisprozedur), 13721 bis 16660 Aufwandspunkte
- 99.B7.4R †↔ Intensivmedizinische Komplexbehandlung im Kindesalter (Basisprozedur), 16661 bis 19600 Aufwandspunkte
- 99.B7.4S †↔ Intensivmedizinische Komplexbehandlung im Kindesalter (Basisprozedur), 19601 und mehr Aufwandspunkte
- 99.B7.5G †↔ Intensivmedizinische Komplexbehandlung im Neugeborenenalter (Basisprozedur), 2941 bis 3430 Aufwandspunkte
- 99.B7.5H †↔ Intensivmedizinische Komplexbehandlung im Neugeborenenalter (Basisprozedur), 3431 bis 3920 Aufwandspunkte
- 99.B7.5I †↔ Intensivmedizinische Komplexbehandlung im Neugeborenenalter (Basisprozedur), 3921 bis 4410 Aufwandspunkte
- 99.B7.5J †↔ Intensivmedizinische Komplexbehandlung im Neugeborenenalter (Basisprozedur), 4411 bis 4900 Aufwandspunkte
- 99.B7.5K †↔ Intensivmedizinische Komplexbehandlung im Neugeborenenalter (Basisprozedur), 4901 bis 5880 Aufwandspunkte
- 99.B7.5L †↔ Intensivmedizinische Komplexbehandlung im Neugeborenenalter (Basisprozedur), 5881 bis 6860 Aufwandspunkte
- 99.B7.5M †↔ Intensivmedizinische Komplexbehandlung im Neugeborenenalter (Basisprozedur), 6861 bis 7840 Aufwandspunkte
- 99.B7.5N †↔ Intensivmedizinische Komplexbehandlung im Neugeborenenalter (Basisprozedur), 7841 bis 9800 Aufwandspunkte
- 99.B7.5O †↔ Intensivmedizinische Komplexbehandlung im Neugeborenenalter (Basisprozedur), 9801 bis 11760 Aufwandspunkte
- 99.B7.5P †↔ Intensivmedizinische Komplexbehandlung im Neugeborenenalter (Basisprozedur), 11761 bis 13720 Aufwandspunkte
- 99.B7.5Q †↔ Intensivmedizinische Komplexbehandlung im Neugeborenenalter (Basisprozedur), 13721 bis 16660 Aufwandspunkte
- 99.B7.5R †↔ Intensivmedizinische Komplexbehandlung im Neugeborenenalter (Basisprozedur), 16661 bis 19600 Aufwandspunkte
- 99.B7.5S †↔ Intensivmedizinische Komplexbehandlung im Neugeborenenalter (Basisprozedur), 19601 und mehr Aufwandspunkte

Prozedur A06-11

- 99.B8.1G †↔ IMC-Komplexbehandlung des Erwachsenen, 3681 bis 4600 Aufwandspunkte
- 99.B8.1H †↔ IMC-Komplexbehandlung des Erwachsenen, 4601 bis 5520 Aufwandspunkte
- 99.B8.1I †↔ IMC-Komplexbehandlung des Erwachsenen, 5521 bis 7360 Aufwandspunkte
- 99.B8.1J †↔ IMC-Komplexbehandlung des Erwachsenen, 7361 bis 9200 Aufwandspunkte
- 99.B8.1K †↔ IMC-Komplexbehandlung des Erwachsenen, 9201 bis 11040 Aufwandspunkte
- 99.B8.1L †↔ IMC-Komplexbehandlung des Erwachsenen, 11041 bis 13800 Aufwandspunkte
- 99.B8.1M †↔ IMC-Komplexbehandlung des Erwachsenen, 13801 bis 16560 Aufwandspunkte
- 99.B8.1N †↔ IMC-Komplexbehandlung des Erwachsenen, 16561 bis 19320 Aufwandspunkte
- 99.B8.1O †↔ IMC-Komplexbehandlung des Erwachsenen, 19321 und mehr Aufwandspunkte
- 99.B8.4I †↔ IMC-Komplexbehandlung im Kindesalter, 3921 bis 4410 Aufwandspunkte
- 99.B8.4J †↔ IMC-Komplexbehandlung im Kindesalter, 4411 bis 4900 Aufwandspunkte
- 99.B8.4K †↔ IMC-Komplexbehandlung im Kindesalter, 4901 bis 5880 Aufwandspunkte

99.B8.4L †↔ IMC-Komplexbehandlung im Kindesalter, 5881 bis 6860 Aufwandspunkte	99.B8.5K †↔ IMC-Komplexbehandlung im Neugeborenenalter, 4901 bis 5880 Aufwandspunkte
99.B8.4M †↔ IMC-Komplexbehandlung im Kindesalter, 6861 bis 7840 Aufwandspunkte	99.B8.5L †↔ IMC-Komplexbehandlung im Neugeborenenalter, 5881 bis 6860 Aufwandspunkte
99.B8.4N †↔ IMC-Komplexbehandlung im Kindesalter, 7841 bis 9800 Aufwandspunkte	99.B8.5M †↔ IMC-Komplexbehandlung im Neugeborenenalter, 6861 bis 7840 Aufwandspunkte
99.B8.4O †↔ IMC-Komplexbehandlung im Kindesalter, 9801 bis 11760 Aufwandspunkte	99.B8.5N †↔ IMC-Komplexbehandlung im Neugeborenenalter, 7841 bis 9800 Aufwandspunkte
99.B8.4P †↔ IMC-Komplexbehandlung im Kindesalter, 11761 bis 13720 Aufwandspunkte	99.B8.5O †↔ IMC-Komplexbehandlung im Neugeborenenalter, 9801 bis 11760 Aufwandspunkte
99.B8.4Q †↔ IMC-Komplexbehandlung im Kindesalter, 13721 bis 16660 Aufwandspunkte	99.B8.5P †↔ IMC-Komplexbehandlung im Neugeborenenalter, 11761 bis 13720 Aufwandspunkte
99.B8.4R †↔ IMC-Komplexbehandlung im Kindesalter, 16661 bis 19600 Aufwandspunkte	99.B8.5Q †↔ IMC-Komplexbehandlung im Neugeborenenalter, 13721 bis 16660 Aufwandspunkte
99.B8.4S †↔ IMC-Komplexbehandlung im Kindesalter, 19601 und mehr Aufwandspunkte	99.B8.5R †↔ IMC-Komplexbehandlung im Neugeborenenalter, 16661 bis 19600 Aufwandspunkte
99.B8.5I †↔ IMC-Komplexbehandlung im Neugeborenenalter, 3921 bis 4410 Aufwandspunkte	99.B8.5S †↔ IMC-Komplexbehandlung im Neugeborenenalter, 19601 und mehr Aufwandspunkte
99.B8.5J †↔ IMC-Komplexbehandlung im Neugeborenenalter, 4411 bis 4900 Aufwandspunkte	

Prozedur A06-12

93.86.J2 †↔ Durchschnittlicher Einsatz von 30 Therapieeinheiten (jeweils von mindestens 30 Minuten) pro Woche	99.B7.1O †↔ Intensivmedizinische Komplexbehandlung, 19321 und mehr Aufwandspunkte
93.86.K2 †↔ Durchschnittlicher Einsatz von 30 Therapieeinheiten (jeweils von mindestens 30 Minuten) pro Woche	99.B7.4L †↔ Intensivmedizinische Komplexbehandlung im Kindesalter (Basisprozedur), 5881 bis 6860 Aufwandspunkte
93.86.L2 †↔ Durchschnittlicher Einsatz von 30 Therapieeinheiten (jeweils von mindestens 30 Minuten) pro Woche	99.B7.4M †↔ Intensivmedizinische Komplexbehandlung im Kindesalter (Basisprozedur), 6861 bis 7840 Aufwandspunkte
93.86.M2 †↔ Durchschnittlicher Einsatz von 30 Therapieeinheiten (jeweils von mindestens 30 Minuten) pro Woche	99.B7.4N †↔ Intensivmedizinische Komplexbehandlung im Kindesalter (Basisprozedur), 7841 bis 9800 Aufwandspunkte
93.86.N2 †↔ Durchschnittlicher Einsatz von 30 Therapieeinheiten (jeweils von mindestens 30 Minuten) pro Woche	99.B7.4O †↔ Intensivmedizinische Komplexbehandlung im Kindesalter (Basisprozedur), 9801 bis 11760 Aufwandspunkte
93.86.O2 †↔ Durchschnittlicher Einsatz von 30 Therapieeinheiten (jeweils von mindestens 30 Minuten) pro Woche	99.B7.4P †↔ Intensivmedizinische Komplexbehandlung im Kindesalter (Basisprozedur), 11761 bis 13720 Aufwandspunkte
93.8C.18 †↔ Neurologisch-neurochirurgische Frührehabilitation, mindestens 70 bis 83 Behandlungstage	99.B7.4Q †↔ Intensivmedizinische Komplexbehandlung im Kindesalter (Basisprozedur), 13721 bis 16660 Aufwandspunkte
93.8C.1A †↔ Neurologisch-neurochirurgische Frührehabilitation, mindestens 84 bis 97 Behandlungstage	99.B7.4R †↔ Intensivmedizinische Komplexbehandlung im Kindesalter (Basisprozedur), 16661 bis 19600 Aufwandspunkte
93.8C.1B †↔ Neurologisch-neurochirurgische Frührehabilitation, mindestens 98 bis 125 Behandlungstage	99.B7.4S †↔ Intensivmedizinische Komplexbehandlung im Kindesalter (Basisprozedur), 19601 und mehr Aufwandspunkte
93.8C.1C †↔ Neurologisch-neurochirurgische Frührehabilitation, mindestens 126 bis 153 Behandlungstage	99.B7.5L †↔ Intensivmedizinische Komplexbehandlung im Neugeborenenalter (Basisprozedur), 5881 bis 6860 Aufwandspunkte
93.8C.1D †↔ Neurologisch-neurochirurgische Frührehabilitation, mindestens 154 bis 181 Behandlungstage	99.B7.5M †↔ Intensivmedizinische Komplexbehandlung im Neugeborenenalter (Basisprozedur), 6861 bis 7840 Aufwandspunkte
93.8C.1E †↔ Neurologisch-neurochirurgische Frührehabilitation, mindestens 182 bis 209 Behandlungstage	99.B7.5N †↔ Intensivmedizinische Komplexbehandlung im Neugeborenenalter (Basisprozedur), 7841 bis 9800 Aufwandspunkte
93.8C.1F †↔ Neurologisch-neurochirurgische Frührehabilitation, mindestens 210 bis 237 Behandlungstage	99.B7.5O †↔ Intensivmedizinische Komplexbehandlung im Neugeborenenalter (Basisprozedur), 9801 bis 11760 Aufwandspunkte
93.8C.1G †↔ Neurologisch-neurochirurgische Frührehabilitation, mindestens 238 bis 265 Behandlungstage	99.B7.5P †↔ Intensivmedizinische Komplexbehandlung im Neugeborenenalter (Basisprozedur), 11761 bis 13720 Aufwandspunkte
93.8C.1H †↔ Neurologisch-neurochirurgische Frührehabilitation, mindestens 266 bis 293 Behandlungstage	99.B7.5Q †↔ Intensivmedizinische Komplexbehandlung im Neugeborenenalter (Basisprozedur), 13721 bis 16660 Aufwandspunkte
93.8C.1I †↔ Neurologisch-neurochirurgische Frührehabilitation, mindestens 294 bis 321 Behandlungstage	99.B7.5R †↔ Intensivmedizinische Komplexbehandlung im Neugeborenenalter (Basisprozedur), 16661 bis 19600 Aufwandspunkte
93.8C.1J †↔ Neurologisch-neurochirurgische Frührehabilitation, mindestens 322 Behandlungstage und mehr	
99.B7.1I †↔ Intensivmedizinische Komplexbehandlung, 5521 bis 7360 Aufwandspunkte	
99.B7.1J †↔ Intensivmedizinische Komplexbehandlung, 7361 bis 9200 Aufwandspunkte	
99.B7.1K †↔ Intensivmedizinische Komplexbehandlung, 9201 bis 11040 Aufwandspunkte	
99.B7.1L †↔ Intensivmedizinische Komplexbehandlung, 11041 bis 13800 Aufwandspunkte	
99.B7.1M †↔ Intensivmedizinische Komplexbehandlung, 13801 bis 16560 Aufwandspunkte	
99.B7.1N †↔ Intensivmedizinische Komplexbehandlung, 16561 bis 19320 Aufwandspunkte	

99.B7.5S ‡↔ Intensivmedizinische Komplexbehandlung im
Neugeborenenalter (Basisprozedur), 19601 und
mehr Aufwandspunkte

Prozedur A06-13

33.50 ↔	Lungentransplantation, n.n.bez.	41.0B.13 ↔	Hämatopoetische Stammzelltransplantation aus dem Knochenmark, allogene, verwandt, nicht-HLA-identisch
33.51 ↔	Einseitige Lungentransplantation	41.0B.14 ↔	Hämatopoetische Stammzelltransplantation aus dem Knochenmark, allogene, nicht-verwandt, HLA-identisch
33.52 ↔	Beidseitige Lungentransplantation	41.0B.15 ↔	Hämatopoetische Stammzelltransplantation aus dem Knochenmark, allogene, nicht-verwandt, nicht-HLA-identisch
33.53 ↔	Lungen-Retransplantation während desselben stationären Aufenthaltes	41.0B.21 ↔	Hämatopoetische Stammzelltransplantation aus dem peripheren Blut, autolog
33.6X.00 ↔	Kombinierte Herz-Lungentransplantation, n.n.bez.	41.0B.22 ↔	Hämatopoetische Stammzelltransplantation aus dem peripheren Blut, allogene, verwandt, HLA-identisch
33.6X.10 ↔	Kombinierte Herz-Lungen-Retransplantation während desselben stationären Aufenthaltes	41.0B.23 ↔	Hämatopoetische Stammzelltransplantation aus dem peripheren Blut, allogene, verwandt, nicht-HLA-identisch
33.6X.99 ↔	Kombinierte Herz-Lungentransplantation, sonstige	41.0B.24 ↔	Hämatopoetische Stammzelltransplantation aus dem peripheren Blut, allogene, nicht-verwandt, HLA-identisch
37.51.00 ↔	Herztransplantation, n.n.bez.	41.0B.25 ↔	Hämatopoetische Stammzelltransplantation aus dem peripheren Blut, allogene, nicht-verwandt, nicht-HLA-identisch
37.51.10 ↔	Herztransplantation	41.0B.31 ↔	Hämatopoetische Stammzelltransplantation aus Nabelschnurblut, autolog
37.51.20 ↔	Herz-Retransplantation während desselben stationären Aufenthaltes	41.0B.32 ↔	Hämatopoetische Stammzelltransplantation aus Nabelschnurblut, allogene gerichtet, verwandt, HLA-identisch
37.51.99 ↔	Herztransplantation, sonstige	41.0B.33 ↔	Hämatopoetische Stammzelltransplantation aus Nabelschnurblut, allogene gerichtet, verwandt, nicht-HLA-identisch
37.6A.11 ↔	Implantation eines herzkreislaufunterstützenden Systems, mit Pumpe, ohne Gasaustauschfunktion, extrakorporal, linksventrikulär, offen chirurgisch thorakal (Thorakotomie, Minithorakotomie, Sternotomie)	41.0B.34 ↔	Hämatopoetische Stammzelltransplantation aus Nabelschnurblut, allogene gerichtet, nicht-verwandt, HLA-identisch
37.6A.12 ↔	Implantation eines herzkreislaufunterstützenden Systems, mit Pumpe, ohne Gasaustauschfunktion, extrakorporal, rechtsventrikulär, offen chirurgisch thorakal (Thorakotomie, Minithorakotomie, Sternotomie)	41.0B.35 ↔	Hämatopoetische Stammzelltransplantation aus Nabelschnurblut, allogene gerichtet, nicht-verwandt, nicht-HLA-identisch
37.6A.21 ↔	Implantation eines herzkreislaufunterstützenden Systems, mit Pumpe, ohne Gasaustauschfunktion, extrakorporal, biventrikulär, offen chirurgisch thorakal (Thorakotomie, Minithorakotomie, Sternotomie)	41.0C.42 ↔	In-vitro-Aufbereitung des hämatopoetischen Stammzelltransplantats, mittels CRISPR/Cas9 Geneditierung
37.6A.35 ↔	Implantation eines herzkreislaufunterstützenden Systems, mit Pumpe, ohne Gasaustauschfunktion, intrakorporal, linksventrikulär, Hospital Set, offen chirurgisch thorakal (Thorakotomie, Minithorakotomie, Sternotomie)	41.0F.13 ↔	Transplantation von CAR [chimeric antigen receptor] T-Zellen
37.6A.37 ↔	Implantation eines herzkreislaufunterstützenden Systems, mit Pumpe, ohne Gasaustauschfunktion, intrakorporal, rechtsventrikulär, Hospital Set, offen chirurgisch thorakal (Thorakotomie, Minithorakotomie, Sternotomie)	41.0F.14 ↔	Transplantation von TILs [tumor infiltrating lymphocytes]
37.6A.3A ↔	Implantation eines herzkreislaufunterstützenden Systems, mit Pumpe, ohne Gasaustauschfunktion, intrakorporal, biventrikulär, Hospital Set, offen chirurgisch thorakal (Thorakotomie, Minithorakotomie, Sternotomie)	50.50 ↔	Lebertransplantation, n.n.bez.
41.0B.09 ↔	Hämatopoetische Stammzelltransplantation, sonstige	50.52 ↔	Lebertransplantation, gesamtes Organ
41.0B.11 ↔	Hämatopoetische Stammzelltransplantation aus dem Knochenmark, autolog	50.53 ↔	Lebertransplantation, Split-Leber
41.0B.12 ↔	Hämatopoetische Stammzelltransplantation aus dem Knochenmark, allogene, verwandt, HLA-identisch	50.59 ↔	Lebertransplantation, sonstige
		84.92 ↔	Trennung von eineiigen siamesischen Zwillingen
		84.93 ↔	Trennung von zweieiigen siamesischen Zwillingen

Prozedur A06-14

99.B7.1K ‡↔	Intensivmedizinische Komplexbehandlung, 9201 bis 11040 Aufwandspunkte	99.B7.1N ‡↔	Intensivmedizinische Komplexbehandlung, 16561 bis 19320 Aufwandspunkte
99.B7.1L ‡↔	Intensivmedizinische Komplexbehandlung, 11041 bis 13800 Aufwandspunkte	99.B7.1O ‡↔	Intensivmedizinische Komplexbehandlung, 19321 und mehr Aufwandspunkte
99.B7.1M ‡↔	Intensivmedizinische Komplexbehandlung, 13801 bis 16560 Aufwandspunkte		

Prozedur A06-2

- 99.B7.1F †↔ Intensivmedizinische Komplexbehandlung, 3221 bis 3680 Aufwandspunkte
- 99.B7.1G †↔ Intensivmedizinische Komplexbehandlung, 3681 bis 4600 Aufwandspunkte
- 99.B7.1H †↔ Intensivmedizinische Komplexbehandlung, 4601 bis 5520 Aufwandspunkte
- 99.B7.1I †↔ Intensivmedizinische Komplexbehandlung, 5521 bis 7360 Aufwandspunkte
- 99.B7.1J †↔ Intensivmedizinische Komplexbehandlung, 7361 bis 9200 Aufwandspunkte
- 99.B7.1K †↔ Intensivmedizinische Komplexbehandlung, 9201 bis 11040 Aufwandspunkte
- 99.B7.1L †↔ Intensivmedizinische Komplexbehandlung, 11041 bis 13800 Aufwandspunkte
- 99.B7.1M †↔ Intensivmedizinische Komplexbehandlung, 13801 bis 16560 Aufwandspunkte
- 99.B7.1N †↔ Intensivmedizinische Komplexbehandlung, 16561 bis 19320 Aufwandspunkte
- 99.B7.1O †↔ Intensivmedizinische Komplexbehandlung, 19321 und mehr Aufwandspunkte
- 99.B7.4G †↔ Intensivmedizinische Komplexbehandlung im Kindesalter (Basisprozedur), 2941 bis 3430 Aufwandspunkte
- 99.B7.4H †↔ Intensivmedizinische Komplexbehandlung im Kindesalter (Basisprozedur), 3431 bis 3920 Aufwandspunkte
- 99.B7.4I †↔ Intensivmedizinische Komplexbehandlung im Kindesalter (Basisprozedur), 3921 bis 4410 Aufwandspunkte
- 99.B7.4J †↔ Intensivmedizinische Komplexbehandlung im Kindesalter (Basisprozedur), 4411 bis 4900 Aufwandspunkte
- 99.B7.4K †↔ Intensivmedizinische Komplexbehandlung im Kindesalter (Basisprozedur), 4901 bis 5880 Aufwandspunkte
- 99.B7.4L †↔ Intensivmedizinische Komplexbehandlung im Kindesalter (Basisprozedur), 5881 bis 6860 Aufwandspunkte
- 99.B7.4M †↔ Intensivmedizinische Komplexbehandlung im Kindesalter (Basisprozedur), 6861 bis 7840 Aufwandspunkte
- 99.B7.4N †↔ Intensivmedizinische Komplexbehandlung im Kindesalter (Basisprozedur), 7841 bis 9800 Aufwandspunkte
- 99.B7.4O †↔ Intensivmedizinische Komplexbehandlung im Kindesalter (Basisprozedur), 9801 bis 11760 Aufwandspunkte
- 99.B7.4P †↔ Intensivmedizinische Komplexbehandlung im Kindesalter (Basisprozedur), 11761 bis 13720 Aufwandspunkte
- 99.B7.4Q †↔ Intensivmedizinische Komplexbehandlung im Kindesalter (Basisprozedur), 13721 bis 16660 Aufwandspunkte
- 99.B7.4R †↔ Intensivmedizinische Komplexbehandlung im Kindesalter (Basisprozedur), 16661 bis 19600 Aufwandspunkte
- 99.B7.4S †↔ Intensivmedizinische Komplexbehandlung im Kindesalter (Basisprozedur), 19601 und mehr Aufwandspunkte
- 99.B7.5G †↔ Intensivmedizinische Komplexbehandlung im Neugeborenenalter (Basisprozedur), 2941 bis 3430 Aufwandspunkte
- 99.B7.5H †↔ Intensivmedizinische Komplexbehandlung im Neugeborenenalter (Basisprozedur), 3431 bis 3920 Aufwandspunkte
- 99.B7.5I †↔ Intensivmedizinische Komplexbehandlung im Neugeborenenalter (Basisprozedur), 3921 bis 4410 Aufwandspunkte
- 99.B7.5J †↔ Intensivmedizinische Komplexbehandlung im Neugeborenenalter (Basisprozedur), 4411 bis 4900 Aufwandspunkte
- 99.B7.5K †↔ Intensivmedizinische Komplexbehandlung im Neugeborenenalter (Basisprozedur), 4901 bis 5880 Aufwandspunkte
- 99.B7.5L †↔ Intensivmedizinische Komplexbehandlung im Neugeborenenalter (Basisprozedur), 5881 bis 6860 Aufwandspunkte
- 99.B7.5M †↔ Intensivmedizinische Komplexbehandlung im Neugeborenenalter (Basisprozedur), 6861 bis 7840 Aufwandspunkte
- 99.B7.5N †↔ Intensivmedizinische Komplexbehandlung im Neugeborenenalter (Basisprozedur), 7841 bis 9800 Aufwandspunkte
- 99.B7.5O †↔ Intensivmedizinische Komplexbehandlung im Neugeborenenalter (Basisprozedur), 9801 bis 11760 Aufwandspunkte
- 99.B7.5P †↔ Intensivmedizinische Komplexbehandlung im Neugeborenenalter (Basisprozedur), 11761 bis 13720 Aufwandspunkte
- 99.B7.5Q †↔ Intensivmedizinische Komplexbehandlung im Neugeborenenalter (Basisprozedur), 13721 bis 16660 Aufwandspunkte
- 99.B7.5R †↔ Intensivmedizinische Komplexbehandlung im Neugeborenenalter (Basisprozedur), 16661 bis 19600 Aufwandspunkte
- 99.B7.5S †↔ Intensivmedizinische Komplexbehandlung im Neugeborenenalter (Basisprozedur), 19601 und mehr Aufwandspunkte

Prozedur A06-3

- 35.E2.14 ↔ Valvuloplastik der Mitralklappe, endovaskulärer Zugang, transvenös
- 35.F1.23 ↔ Aortenklappenersatz durch Xenograft (Bioprothese), endovaskulärer Zugang
- 35.F1.24 ↔ Aortenklappenersatz durch Xenograft (Bioprothese), transapikal
- 35.F1.25 ↔ Aortenklappenersatz durch Xenograft (Bioprothese), transapikal, mit Verwendung eines perkutanen apikalen Zugangs- und Verschlusssystems
- 35.F1.26 ↔ Aortenklappenersatz durch Xenograft (Bioprothese), endovaskulärer Zugang, transcavalärer Zugang
- 35.F1.33 ↔ Aortenklappenersatz durch Xenograft, stentless, endovaskulärer Zugang
- 35.F1.34 ↔ Aortenklappenersatz durch Xenograft, stentless, transapikal
- 35.F1.35 ↔ Aortenklappenersatz durch Xenograft, stentless, transapikal, mit Verwendung eines perkutanen apikalen Zugangs- und Verschlusssystems
- 35.F1.43 ↔ Aortenklappenersatz durch selbstexpandierendes Xenograft, nahtfrei, endovaskulärer Zugang
- 35.F1.44 ↔ Aortenklappenersatz durch selbstexpandierendes Xenograft, nahtfrei, transapikal
- 35.F1.45 ↔ Aortenklappenersatz durch selbstexpandierendes Xenograft, nahtfrei, transapikal, mit Verwendung eines perkutanen apikalen Zugangs- und Verschlusssystems
- 35.F2.23 ↔ Mitralklappenersatz durch Xenograft (Bioprothese), endovaskulärer Zugang
- 35.F2.24 ↔ Mitralklappenersatz durch Xenograft (Bioprothese), transapikal

- 35.F2.25 ↔ Mitralklappenersatz durch Xenograft (Bioprothese), transapikal mit Verwendung eines perkutanen apikalen Zugangs- und Verschlusssystems
- 35.F2.26 ↔ Mitralklappenersatz durch Xenograft (Bioprothese) mit transapikaler Verankerung, transapikaler Zugang
- 35.F2.33 ↔ Mitralklappenersatz durch Xenograft, stentless, endovaskulärer Zugang
- 35.F2.34 ↔ Mitralklappenersatz durch Xenograft, stentless, transapikal
- 35.F3.23 ↔ Pulmonalklappenersatz durch Xenograft (Bioprothese), endovaskulärer Zugang
- 35.F3.24 ↔ Pulmonalklappenersatz durch Xenograft (Bioprothese), transapikal
- 35.F3.25 ↔ Pulmonalklappenersatz durch Xenograft (Bioprothese), transapikal, mit Verwendung eines perkutanen apikalen Zugangs- und Verschlusssystems
- 35.F3.33 ↔ Pulmonalklappenersatz durch Xenograft, stentless, endovaskulärer Zugang
- 35.F3.34 ↔ Pulmonalklappenersatz durch Xenograft, stentless, transapikal
- 35.F3.35 ↔ Pulmonalklappenersatz durch Xenograft, stentless, transapikal, mit Verwendung eines perkutanen apikalen Zugangs- und Verschlusssystems
- 37.6A.11 ↔ Implantation eines herzkreislaufunterstützenden Systems, mit Pumpe, ohne Gasaustauschfunktion, extrakorporal, linksventrikulär, offen chirurgisch thorakal (Thorakotomie, Minithorakotomie, Sternotomie)
- 37.6A.12 ↔ Implantation eines herzkreislaufunterstützenden Systems, mit Pumpe, ohne Gasaustauschfunktion, extrakorporal, rechtsventrikulär, offen chirurgisch thorakal (Thorakotomie, Minithorakotomie, Sternotomie)
- 37.6A.21 ↔ Implantation eines herzkreislaufunterstützenden Systems, mit Pumpe, ohne Gasaustauschfunktion, extrakorporal, biventrikulär, offen chirurgisch thorakal (Thorakotomie, Minithorakotomie, Sternotomie)
- 37.6A.35 ↔ Implantation eines herzkreislaufunterstützenden Systems, mit Pumpe, ohne Gasaustauschfunktion, intrakorporal, linksventrikulär, Hospital Set, offen chirurgisch thorakal (Thorakotomie, Minithorakotomie, Sternotomie)
- 37.6A.37 ↔ Implantation eines herzkreislaufunterstützenden Systems, mit Pumpe, ohne Gasaustauschfunktion, intrakorporal, rechtsventrikulär, Hospital Set, offen chirurgisch thorakal (Thorakotomie, Minithorakotomie, Sternotomie)
- 37.6A.3A ↔ Implantation eines herzkreislaufunterstützenden Systems, mit Pumpe, ohne Gasaustauschfunktion, intrakorporal, biventrikulär, Hospital Set, offen chirurgisch thorakal (Thorakotomie, Minithorakotomie, Sternotomie)
- 39.73.46 ↔ Endovaskuläre Implantation in die Aorta thoracoabdominalis von Stent-Grafts [Stent-Prothesen], mit Versorgung eines Gefäßabganges in Parallelgraft-Technik
- 39.73.47 ↔ Endovaskuläre Implantation in die Aorta thoracoabdominalis von Stent-Grafts [Stent-Prothesen], mit Versorgung von 2 und mehr Gefäßabgängen in Parallelgraft-Technik

Prozedur A06-4

- 99.B7.1D †↔ Intensivmedizinische Komplexbehandlung, 2485 bis 2760 Aufwandspunkte
- 99.B7.1E †↔ Intensivmedizinische Komplexbehandlung, 2761 bis 3220 Aufwandspunkte
- 99.B7.1F †↔ Intensivmedizinische Komplexbehandlung, 3221 bis 3680 Aufwandspunkte
- 99.B7.1G †↔ Intensivmedizinische Komplexbehandlung, 3681 bis 4600 Aufwandspunkte
- 99.B7.1H †↔ Intensivmedizinische Komplexbehandlung, 4601 bis 5520 Aufwandspunkte
- 99.B7.1I †↔ Intensivmedizinische Komplexbehandlung, 5521 bis 7360 Aufwandspunkte
- 99.B7.1J †↔ Intensivmedizinische Komplexbehandlung, 7361 bis 9200 Aufwandspunkte
- 99.B7.1K †↔ Intensivmedizinische Komplexbehandlung, 9201 bis 11040 Aufwandspunkte
- 99.B7.1L †↔ Intensivmedizinische Komplexbehandlung, 11041 bis 13800 Aufwandspunkte
- 99.B7.1M †↔ Intensivmedizinische Komplexbehandlung, 13801 bis 16560 Aufwandspunkte
- 99.B7.1N †↔ Intensivmedizinische Komplexbehandlung, 16561 bis 19320 Aufwandspunkte
- 99.B7.1O †↔ Intensivmedizinische Komplexbehandlung, 19321 und mehr Aufwandspunkte
- 99.B7.4E †↔ Intensivmedizinische Komplexbehandlung im Kindesalter (Basisprozedur), 2353 bis 2646 Aufwandspunkte
- 99.B7.4F †↔ Intensivmedizinische Komplexbehandlung im Kindesalter (Basisprozedur), 2647 bis 2940 Aufwandspunkte
- 99.B7.4G †↔ Intensivmedizinische Komplexbehandlung im Kindesalter (Basisprozedur), 2941 bis 3430 Aufwandspunkte
- 99.B7.4H †↔ Intensivmedizinische Komplexbehandlung im Kindesalter (Basisprozedur), 3431 bis 3920 Aufwandspunkte
- 99.B7.4I †↔ Intensivmedizinische Komplexbehandlung im Kindesalter (Basisprozedur), 3921 bis 4410 Aufwandspunkte
- 99.B7.4J †↔ Intensivmedizinische Komplexbehandlung im Kindesalter (Basisprozedur), 4411 bis 4900 Aufwandspunkte
- 99.B7.4K †↔ Intensivmedizinische Komplexbehandlung im Kindesalter (Basisprozedur), 4901 bis 5880 Aufwandspunkte
- 99.B7.4L †↔ Intensivmedizinische Komplexbehandlung im Kindesalter (Basisprozedur), 5881 bis 6860 Aufwandspunkte
- 99.B7.4M †↔ Intensivmedizinische Komplexbehandlung im Kindesalter (Basisprozedur), 6861 bis 7840 Aufwandspunkte
- 99.B7.4N †↔ Intensivmedizinische Komplexbehandlung im Kindesalter (Basisprozedur), 7841 bis 9800 Aufwandspunkte
- 99.B7.4O †↔ Intensivmedizinische Komplexbehandlung im Kindesalter (Basisprozedur), 9801 bis 11760 Aufwandspunkte
- 99.B7.4P †↔ Intensivmedizinische Komplexbehandlung im Kindesalter (Basisprozedur), 11761 bis 13720 Aufwandspunkte
- 99.B7.4Q †↔ Intensivmedizinische Komplexbehandlung im Kindesalter (Basisprozedur), 13721 bis 16660 Aufwandspunkte
- 99.B7.4R †↔ Intensivmedizinische Komplexbehandlung im Kindesalter (Basisprozedur), 16661 bis 19600 Aufwandspunkte

99.B7.4S ‡↔ Intensivmedizinische Komplexbehandlung im Kindesalter (Basisprozedur), 19601 und mehr Aufwandspunkte	99.B7.5L ‡↔ Intensivmedizinische Komplexbehandlung im Neugeborenenalter (Basisprozedur), 5881 bis 6860 Aufwandspunkte
99.B7.5E ‡↔ Intensivmedizinische Komplexbehandlung im Neugeborenenalter (Basisprozedur), 2353 bis 2646 Aufwandspunkte	99.B7.5M ‡↔ Intensivmedizinische Komplexbehandlung im Neugeborenenalter (Basisprozedur), 6861 bis 7840 Aufwandspunkte
99.B7.5F ‡↔ Intensivmedizinische Komplexbehandlung im Neugeborenenalter (Basisprozedur), 2647 bis 2940 Aufwandspunkte	99.B7.5N ‡↔ Intensivmedizinische Komplexbehandlung im Neugeborenenalter (Basisprozedur), 7841 bis 9800 Aufwandspunkte
99.B7.5G ‡↔ Intensivmedizinische Komplexbehandlung im Neugeborenenalter (Basisprozedur), 2941 bis 3430 Aufwandspunkte	99.B7.5O ‡↔ Intensivmedizinische Komplexbehandlung im Neugeborenenalter (Basisprozedur), 9801 bis 11760 Aufwandspunkte
99.B7.5H ‡↔ Intensivmedizinische Komplexbehandlung im Neugeborenenalter (Basisprozedur), 3431 bis 3920 Aufwandspunkte	99.B7.5P ‡↔ Intensivmedizinische Komplexbehandlung im Neugeborenenalter (Basisprozedur), 11761 bis 13720 Aufwandspunkte
99.B7.5I ‡↔ Intensivmedizinische Komplexbehandlung im Neugeborenenalter (Basisprozedur), 3921 bis 4410 Aufwandspunkte	99.B7.5Q ‡↔ Intensivmedizinische Komplexbehandlung im Neugeborenenalter (Basisprozedur), 13721 bis 16660 Aufwandspunkte
99.B7.5J ‡↔ Intensivmedizinische Komplexbehandlung im Neugeborenenalter (Basisprozedur), 4411 bis 4900 Aufwandspunkte	99.B7.5R ‡↔ Intensivmedizinische Komplexbehandlung im Neugeborenenalter (Basisprozedur), 16661 bis 19600 Aufwandspunkte
99.B7.5K ‡↔ Intensivmedizinische Komplexbehandlung im Neugeborenenalter (Basisprozedur), 4901 bis 5880 Aufwandspunkte	99.B7.5S ‡↔ Intensivmedizinische Komplexbehandlung im Neugeborenenalter (Basisprozedur), 19601 und mehr Aufwandspunkte

Prozedur A06-5

33.50 ↔ Lungentransplantation, n.n.bez.	41.0B.24 ↔ Hämatopoetische Stammzelltransplantation aus dem peripheren Blut, allogene, nicht-verwandt, HLA-identisch
33.51 ↔ Einseitige Lungentransplantation	41.0B.25 ↔ Hämatopoetische Stammzelltransplantation aus dem peripheren Blut, allogene, nicht-verwandt, nicht-HLA-identisch
33.52 ↔ Beidseitige Lungentransplantation	41.0B.31 ↔ Hämatopoetische Stammzelltransplantation aus Nabelschnurblut, autolog
33.53 ↔ Lungen-Retransplantation während desselben stationären Aufenthaltes	41.0B.32 ↔ Hämatopoetische Stammzelltransplantation aus Nabelschnurblut, allogene gerichtet, verwandt, HLA-identisch
33.6X.00 ↔ Kombinierte Herz-Lungentransplantation, n.n.bez.	41.0B.33 ↔ Hämatopoetische Stammzelltransplantation aus Nabelschnurblut, allogene gerichtet, verwandt, nicht-HLA-identisch
33.6X.10 ↔ Kombinierte Herz-Lungen-Retransplantation während desselben stationären Aufenthaltes	41.0B.34 ↔ Hämatopoetische Stammzelltransplantation aus Nabelschnurblut, allogene gerichtet, nicht-verwandt, HLA-identisch
33.6X.99 ↔ Kombinierte Herz-Lungentransplantation, sonstige	41.0B.35 ↔ Hämatopoetische Stammzelltransplantation aus Nabelschnurblut, allogene gerichtet, nicht-verwandt, nicht-HLA-identisch
37.51.00 ↔ Herztransplantation, n.n.bez.	41.0C.42 ↔ In-vitro-Aufbereitung des hämatopoetischen Stammzelltransplantats, mittels CRISPR/Cas9 Geneditierung
37.51.10 ↔ Herztransplantation	41.0F.13 ↔ Transplantation von CAR [chimeric antigen receptor] T-Zellen
37.51.20 ↔ Herz-Retransplantation während desselben stationären Aufenthaltes	41.0F.14 ↔ Transplantation von TILs [tumor infiltrating lymphocytes]
37.51.99 ↔ Herztransplantation, sonstige	50.50 ↔ Lebertransplantation, n.n.bez.
41.0B.09 ↔ Hämatopoetische Stammzelltransplantation, sonstige	50.52 ↔ Lebertransplantation, gesamtes Organ
41.0B.11 ↔ Hämatopoetische Stammzelltransplantation aus dem Knochenmark, autolog	50.53 ↔ Lebertransplantation, Split-Leber
41.0B.12 ↔ Hämatopoetische Stammzelltransplantation aus dem Knochenmark, allogene, verwandt, HLA-identisch	50.59 ↔ Lebertransplantation, sonstige
41.0B.13 ↔ Hämatopoetische Stammzelltransplantation aus dem Knochenmark, allogene, verwandt, nicht-HLA-identisch	84.92 ↔ Trennung von eineiigen siamesischen Zwillingen
41.0B.14 ↔ Hämatopoetische Stammzelltransplantation aus dem Knochenmark, allogene, nicht-verwandt, HLA-identisch	84.93 ↔ Trennung von zweieiigen siamesischen Zwillingen
41.0B.15 ↔ Hämatopoetische Stammzelltransplantation aus dem Knochenmark, allogene, nicht-verwandt, nicht-HLA-identisch	
41.0B.21 ↔ Hämatopoetische Stammzelltransplantation aus dem peripheren Blut, autolog	
41.0B.22 ↔ Hämatopoetische Stammzelltransplantation aus dem peripheren Blut, allogene, verwandt, HLA-identisch	
41.0B.23 ↔ Hämatopoetische Stammzelltransplantation aus dem peripheren Blut, allogene, verwandt, nicht-HLA-identisch	

- 37.69.BD †↔ Dauer der Behandlung mit einem herzkreislauf- und lungenunterstützenden System, ohne Pumpe, mit CO₂-removal, von mehr als 264 Stunden bis 288 Stunden
- 37.69.BE †↔ Dauer der Behandlung mit einem herzkreislauf- und lungenunterstützenden System, ohne Pumpe, mit CO₂-removal, von mehr als 288 Stunden bis 336 Stunden
- 37.69.BF †↔ Dauer der Behandlung mit einem herzkreislauf- und lungenunterstützenden System, ohne Pumpe, mit CO₂-removal, von mehr als 336 Stunden bis 384 Stunden
- 37.69.BG †↔ Dauer der Behandlung mit einem herzkreislauf- und lungenunterstützenden System, ohne Pumpe, mit CO₂-removal, von mehr als 384 Stunden bis 432 Stunden
- 37.69.BH †↔ Dauer der Behandlung mit einem herzkreislauf- und lungenunterstützenden System, ohne Pumpe, mit CO₂-removal, von mehr als 432 Stunden bis 480 Stunden
- 37.69.BI †↔ Dauer der Behandlung mit einem herzkreislauf- und lungenunterstützenden System, ohne Pumpe, mit CO₂-removal, von mehr als 480 Stunden bis 528 Stunden
- 37.69.BJ †↔ Dauer der Behandlung mit einem herzkreislauf- und lungenunterstützenden System, ohne Pumpe, mit CO₂-removal, von mehr als 528 Stunden bis 600 Stunden
- 37.69.BL †↔ Dauer der Behandlung mit einem herzkreislauf- und lungenunterstützenden System, ohne Pumpe, mit CO₂-removal, von mehr als 600 Stunden bis 672 Stunden
- 37.69.BM †↔ Dauer der Behandlung mit einem herzkreislauf- und lungenunterstützenden System, ohne Pumpe, mit CO₂-removal, von mehr als 672 Stunden bis 744 Stunden
- 37.69.BN †↔ Dauer der Behandlung mit einem herzkreislauf- und lungenunterstützenden System, ohne Pumpe, mit CO₂-removal, von mehr als 744 Stunden bis 816 Stunden
- 37.69.BO †↔ Dauer der Behandlung mit einem herzkreislauf- und lungenunterstützenden System, ohne Pumpe, mit CO₂-removal, von mehr als 816 Stunden bis 888 Stunden
- 37.69.BP †↔ Dauer der Behandlung mit einem herzkreislauf- und lungenunterstützenden System, ohne Pumpe, mit CO₂-removal, von mehr als 888 Stunden bis 960 Stunden
- 37.69.BQ †↔ Dauer der Behandlung mit einem herzkreislauf- und lungenunterstützenden System, ohne Pumpe, mit CO₂-removal, von mehr als 960 Stunden bis 1032 Stunden
- 37.69.BR †↔ Dauer der Behandlung mit einem herzkreislauf- und lungenunterstützenden System, ohne Pumpe, mit CO₂-removal, von mehr als 1032
- 37.6A.A1 †↔ Implantation eines herzkreislauf- und lungenunterstützenden Systems, ohne Pumpe, mit CO₂-removal, extrakorporal, arteriovenös, offen chirurgisch extra-thorakal (z. B. Gefäßfreilegung)
- 37.6A.A2 †↔ Implantation eines herzkreislauf- und lungenunterstützenden Systems, ohne Pumpe, mit CO₂-removal, extrakorporal, arteriovenös, perkutan

Prozedur A06-7

- 99.B7.1H †↔ Intensivmedizinische Komplexbehandlung, 4601 bis 5520 Aufwandspunkte
- 99.B7.1I †↔ Intensivmedizinische Komplexbehandlung, 5521 bis 7360 Aufwandspunkte
- 99.B7.1J †↔ Intensivmedizinische Komplexbehandlung, 7361 bis 9200 Aufwandspunkte
- 99.B7.1K †↔ Intensivmedizinische Komplexbehandlung, 9201 bis 11040 Aufwandspunkte
- 99.B7.1L †↔ Intensivmedizinische Komplexbehandlung, 11041 bis 13800 Aufwandspunkte
- 99.B7.1M †↔ Intensivmedizinische Komplexbehandlung, 13801 bis 16560 Aufwandspunkte
- 99.B7.1N †↔ Intensivmedizinische Komplexbehandlung, 16561 bis 19320 Aufwandspunkte
- 99.B7.1O †↔ Intensivmedizinische Komplexbehandlung, 19321 und mehr Aufwandspunkte
- 99.B7.4J †↔ Intensivmedizinische Komplexbehandlung im Kindesalter (Basisprozedur), 4411 bis 4900 Aufwandspunkte
- 99.B7.4K †↔ Intensivmedizinische Komplexbehandlung im Kindesalter (Basisprozedur), 4901 bis 5880 Aufwandspunkte
- 99.B7.4L †↔ Intensivmedizinische Komplexbehandlung im Kindesalter (Basisprozedur), 5881 bis 6860 Aufwandspunkte
- 99.B7.4M †↔ Intensivmedizinische Komplexbehandlung im Kindesalter (Basisprozedur), 6861 bis 7840 Aufwandspunkte
- 99.B7.4N †↔ Intensivmedizinische Komplexbehandlung im Kindesalter (Basisprozedur), 7841 bis 9800 Aufwandspunkte
- 99.B7.4O †↔ Intensivmedizinische Komplexbehandlung im Kindesalter (Basisprozedur), 9801 bis 11760 Aufwandspunkte
- 99.B7.4P †↔ Intensivmedizinische Komplexbehandlung im Kindesalter (Basisprozedur), 11761 bis 13720 Aufwandspunkte
- 99.B7.4Q †↔ Intensivmedizinische Komplexbehandlung im Kindesalter (Basisprozedur), 13721 bis 16660 Aufwandspunkte
- 99.B7.4R †↔ Intensivmedizinische Komplexbehandlung im Kindesalter (Basisprozedur), 16661 bis 19600 Aufwandspunkte
- 99.B7.4S †↔ Intensivmedizinische Komplexbehandlung im Kindesalter (Basisprozedur), 19601 und mehr Aufwandspunkte
- 99.B7.5J †↔ Intensivmedizinische Komplexbehandlung im Neugeborenenalter (Basisprozedur), 4411 bis 4900 Aufwandspunkte
- 99.B7.5K †↔ Intensivmedizinische Komplexbehandlung im Neugeborenenalter (Basisprozedur), 4901 bis 5880 Aufwandspunkte
- 99.B7.5L †↔ Intensivmedizinische Komplexbehandlung im Neugeborenenalter (Basisprozedur), 5881 bis 6860 Aufwandspunkte
- 99.B7.5M †↔ Intensivmedizinische Komplexbehandlung im Neugeborenenalter (Basisprozedur), 6861 bis 7840 Aufwandspunkte
- 99.B7.5N †↔ Intensivmedizinische Komplexbehandlung im Neugeborenenalter (Basisprozedur), 7841 bis 9800 Aufwandspunkte
- 99.B7.5O †↔ Intensivmedizinische Komplexbehandlung im Neugeborenenalter (Basisprozedur), 9801 bis 11760 Aufwandspunkte
- 99.B7.5P †↔ Intensivmedizinische Komplexbehandlung im Neugeborenenalter (Basisprozedur), 11761 bis 13720 Aufwandspunkte

- 99.B7.5Q †↔ Intensivmedizinische Komplexbehandlung im Neugeborenenalter (Basisprozedur), 13721 bis 16660 Aufwandspunkte
- 99.B7.5R †↔ Intensivmedizinische Komplexbehandlung im Neugeborenenalter (Basisprozedur), 16661 bis 19600 Aufwandspunkte
- 99.B7.5S †↔ Intensivmedizinische Komplexbehandlung im Neugeborenenalter (Basisprozedur), 19601 und mehr Aufwandspunkte
- 99.B8.1I †↔ IMC-Komplexbehandlung des Erwachsenen, 5521 bis 7360 Aufwandspunkte
- 99.B8.1J †↔ IMC-Komplexbehandlung des Erwachsenen, 7361 bis 9200 Aufwandspunkte
- 99.B8.1K †↔ IMC-Komplexbehandlung des Erwachsenen, 9201 bis 11040 Aufwandspunkte
- 99.B8.1L †↔ IMC-Komplexbehandlung des Erwachsenen, 11041 bis 13800 Aufwandspunkte
- 99.B8.1M †↔ IMC-Komplexbehandlung des Erwachsenen, 13801 bis 16560 Aufwandspunkte
- 99.B8.1N †↔ IMC-Komplexbehandlung des Erwachsenen, 16561 bis 19320 Aufwandspunkte
- 99.B8.1O †↔ IMC-Komplexbehandlung des Erwachsenen, 19321 und mehr Aufwandspunkte
- 99.B8.4K †↔ IMC-Komplexbehandlung im Kindesalter, 4901 bis 5880 Aufwandspunkte
- 99.B8.4L †↔ IMC-Komplexbehandlung im Kindesalter, 5881 bis 6860 Aufwandspunkte
- 99.B8.4M †↔ IMC-Komplexbehandlung im Kindesalter, 6861 bis 7840 Aufwandspunkte
- 99.B8.4N †↔ IMC-Komplexbehandlung im Kindesalter, 7841 bis 9800 Aufwandspunkte
- 99.B8.4O †↔ IMC-Komplexbehandlung im Kindesalter, 9801 bis 11760 Aufwandspunkte
- 99.B8.4P †↔ IMC-Komplexbehandlung im Kindesalter, 11761 bis 13720 Aufwandspunkte
- 99.B8.4Q †↔ IMC-Komplexbehandlung im Kindesalter, 13721 bis 16660 Aufwandspunkte
- 99.B8.4R †↔ IMC-Komplexbehandlung im Kindesalter, 16661 bis 19600 Aufwandspunkte
- 99.B8.4S †↔ IMC-Komplexbehandlung im Kindesalter, 19601 und mehr Aufwandspunkte
- 99.B8.5K †↔ IMC-Komplexbehandlung im Neugeborenenalter, 4901 bis 5880 Aufwandspunkte
- 99.B8.5L †↔ IMC-Komplexbehandlung im Neugeborenenalter, 5881 bis 6860 Aufwandspunkte
- 99.B8.5M †↔ IMC-Komplexbehandlung im Neugeborenenalter, 6861 bis 7840 Aufwandspunkte
- 99.B8.5N †↔ IMC-Komplexbehandlung im Neugeborenenalter, 7841 bis 9800 Aufwandspunkte
- 99.B8.5O †↔ IMC-Komplexbehandlung im Neugeborenenalter, 9801 bis 11760 Aufwandspunkte
- 99.B8.5P †↔ IMC-Komplexbehandlung im Neugeborenenalter, 11761 bis 13720 Aufwandspunkte
- 99.B8.5Q †↔ IMC-Komplexbehandlung im Neugeborenenalter, 13721 bis 16660 Aufwandspunkte
- 99.B8.5R †↔ IMC-Komplexbehandlung im Neugeborenenalter, 16661 bis 19600 Aufwandspunkte
- 99.B8.5S †↔ IMC-Komplexbehandlung im Neugeborenenalter, 19601 und mehr Aufwandspunkte

Prozedur A06-8

- 99.B7.1F †↔ Intensivmedizinische Komplexbehandlung, 3221 bis 3680 Aufwandspunkte
- 99.B7.1G †↔ Intensivmedizinische Komplexbehandlung, 3681 bis 4600 Aufwandspunkte
- 99.B7.1H †↔ Intensivmedizinische Komplexbehandlung, 4601 bis 5520 Aufwandspunkte
- 99.B7.1I †↔ Intensivmedizinische Komplexbehandlung, 5521 bis 7360 Aufwandspunkte
- 99.B7.1J †↔ Intensivmedizinische Komplexbehandlung, 7361 bis 9200 Aufwandspunkte
- 99.B7.1K †↔ Intensivmedizinische Komplexbehandlung, 9201 bis 11040 Aufwandspunkte
- 99.B7.1L †↔ Intensivmedizinische Komplexbehandlung, 11041 bis 13800 Aufwandspunkte
- 99.B7.1M †↔ Intensivmedizinische Komplexbehandlung, 13801 bis 16560 Aufwandspunkte
- 99.B7.1N †↔ Intensivmedizinische Komplexbehandlung, 16561 bis 19320 Aufwandspunkte
- 99.B7.1O †↔ Intensivmedizinische Komplexbehandlung, 19321 und mehr Aufwandspunkte
- 99.B7.4H †↔ Intensivmedizinische Komplexbehandlung im Kindesalter (Basisprozedur), 3431 bis 3920 Aufwandspunkte
- 99.B7.4I †↔ Intensivmedizinische Komplexbehandlung im Kindesalter (Basisprozedur), 3921 bis 4410 Aufwandspunkte
- 99.B7.4J †↔ Intensivmedizinische Komplexbehandlung im Kindesalter (Basisprozedur), 4411 bis 4900 Aufwandspunkte
- 99.B7.4K †↔ Intensivmedizinische Komplexbehandlung im Kindesalter (Basisprozedur), 4901 bis 5880 Aufwandspunkte
- 99.B7.4L †↔ Intensivmedizinische Komplexbehandlung im Kindesalter (Basisprozedur), 5881 bis 6860 Aufwandspunkte
- 99.B7.4M †↔ Intensivmedizinische Komplexbehandlung im Kindesalter (Basisprozedur), 6861 bis 7840 Aufwandspunkte
- 99.B7.4N †↔ Intensivmedizinische Komplexbehandlung im Kindesalter (Basisprozedur), 7841 bis 9800 Aufwandspunkte
- 99.B7.4O †↔ Intensivmedizinische Komplexbehandlung im Kindesalter (Basisprozedur), 9801 bis 11760 Aufwandspunkte
- 99.B7.4P †↔ Intensivmedizinische Komplexbehandlung im Kindesalter (Basisprozedur), 11761 bis 13720 Aufwandspunkte
- 99.B7.4Q †↔ Intensivmedizinische Komplexbehandlung im Kindesalter (Basisprozedur), 13721 bis 16660 Aufwandspunkte
- 99.B7.4R †↔ Intensivmedizinische Komplexbehandlung im Kindesalter (Basisprozedur), 16661 bis 19600 Aufwandspunkte
- 99.B7.4S †↔ Intensivmedizinische Komplexbehandlung im Kindesalter (Basisprozedur), 19601 und mehr Aufwandspunkte
- 99.B7.5H †↔ Intensivmedizinische Komplexbehandlung im Neugeborenenalter (Basisprozedur), 3431 bis 3920 Aufwandspunkte
- 99.B7.5I †↔ Intensivmedizinische Komplexbehandlung im Neugeborenenalter (Basisprozedur), 3921 bis 4410 Aufwandspunkte
- 99.B7.5J †↔ Intensivmedizinische Komplexbehandlung im Neugeborenenalter (Basisprozedur), 4411 bis 4900 Aufwandspunkte
- 99.B7.5K †↔ Intensivmedizinische Komplexbehandlung im Neugeborenenalter (Basisprozedur), 4901 bis 5880 Aufwandspunkte
- 99.B7.5L †↔ Intensivmedizinische Komplexbehandlung im Neugeborenenalter (Basisprozedur), 5881 bis 6860 Aufwandspunkte

- 99.B7.5M †↔ Intensivmedizinische Komplexbehandlung im Neugeborenenalter (Basisprozedur), 6861 bis 7840 Aufwandspunkte
- 99.B7.5N †↔ Intensivmedizinische Komplexbehandlung im Neugeborenenalter (Basisprozedur), 7841 bis 9800 Aufwandspunkte
- 99.B7.5O †↔ Intensivmedizinische Komplexbehandlung im Neugeborenenalter (Basisprozedur), 9801 bis 11760 Aufwandspunkte
- 99.B7.5P †↔ Intensivmedizinische Komplexbehandlung im Neugeborenenalter (Basisprozedur), 11761 bis 13720 Aufwandspunkte
- 99.B7.5Q †↔ Intensivmedizinische Komplexbehandlung im Neugeborenenalter (Basisprozedur), 13721 bis 16660 Aufwandspunkte
- 99.B7.5R †↔ Intensivmedizinische Komplexbehandlung im Neugeborenenalter (Basisprozedur), 16661 bis 19600 Aufwandspunkte
- 99.B7.5S †↔ Intensivmedizinische Komplexbehandlung im Neugeborenenalter (Basisprozedur), 19601 und mehr Aufwandspunkte

Prozedur A06-9

- 99.B8.1F †↔ IMC-Komplexbehandlung des Erwachsenen, 3221 bis 3680 Aufwandspunkte
- 99.B8.1G †↔ IMC-Komplexbehandlung des Erwachsenen, 3681 bis 4600 Aufwandspunkte
- 99.B8.1H †↔ IMC-Komplexbehandlung des Erwachsenen, 4601 bis 5520 Aufwandspunkte
- 99.B8.1I †↔ IMC-Komplexbehandlung des Erwachsenen, 5521 bis 7360 Aufwandspunkte
- 99.B8.1J †↔ IMC-Komplexbehandlung des Erwachsenen, 7361 bis 9200 Aufwandspunkte
- 99.B8.1K †↔ IMC-Komplexbehandlung des Erwachsenen, 9201 bis 11040 Aufwandspunkte
- 99.B8.1L †↔ IMC-Komplexbehandlung des Erwachsenen, 11041 bis 13800 Aufwandspunkte
- 99.B8.1M †↔ IMC-Komplexbehandlung des Erwachsenen, 13801 bis 16560 Aufwandspunkte
- 99.B8.1N †↔ IMC-Komplexbehandlung des Erwachsenen, 16561 bis 19320 Aufwandspunkte
- 99.B8.1O †↔ IMC-Komplexbehandlung des Erwachsenen, 19321 und mehr Aufwandspunkte
- 99.B8.4H †↔ IMC-Komplexbehandlung im Kindesalter, 3431 bis 3920 Aufwandspunkte
- 99.B8.4I †↔ IMC-Komplexbehandlung im Kindesalter, 3921 bis 4410 Aufwandspunkte
- 99.B8.4J †↔ IMC-Komplexbehandlung im Kindesalter, 4411 bis 4900 Aufwandspunkte
- 99.B8.4K †↔ IMC-Komplexbehandlung im Kindesalter, 4901 bis 5880 Aufwandspunkte
- 99.B8.4L †↔ IMC-Komplexbehandlung im Kindesalter, 5881 bis 6860 Aufwandspunkte
- 99.B8.4M †↔ IMC-Komplexbehandlung im Kindesalter, 6861 bis 7840 Aufwandspunkte
- 99.B8.4N †↔ IMC-Komplexbehandlung im Kindesalter, 7841 bis 9800 Aufwandspunkte
- 99.B8.4O †↔ IMC-Komplexbehandlung im Kindesalter, 9801 bis 11760 Aufwandspunkte
- 99.B8.4P †↔ IMC-Komplexbehandlung im Kindesalter, 11761 bis 13720 Aufwandspunkte
- 99.B8.4Q †↔ IMC-Komplexbehandlung im Kindesalter, 13721 bis 16660 Aufwandspunkte
- 99.B8.4R †↔ IMC-Komplexbehandlung im Kindesalter, 16661 bis 19600 Aufwandspunkte
- 99.B8.4S †↔ IMC-Komplexbehandlung im Kindesalter, 19601 und mehr Aufwandspunkte
- 99.B8.5H †↔ IMC-Komplexbehandlung im Neugeborenenalter, 3431 bis 3920 Aufwandspunkte
- 99.B8.5I †↔ IMC-Komplexbehandlung im Neugeborenenalter, 3921 bis 4410 Aufwandspunkte
- 99.B8.5J †↔ IMC-Komplexbehandlung im Neugeborenenalter, 4411 bis 4900 Aufwandspunkte
- 99.B8.5K †↔ IMC-Komplexbehandlung im Neugeborenenalter, 4901 bis 5880 Aufwandspunkte
- 99.B8.5L †↔ IMC-Komplexbehandlung im Neugeborenenalter, 5881 bis 6860 Aufwandspunkte
- 99.B8.5M †↔ IMC-Komplexbehandlung im Neugeborenenalter, 6861 bis 7840 Aufwandspunkte
- 99.B8.5N †↔ IMC-Komplexbehandlung im Neugeborenenalter, 7841 bis 9800 Aufwandspunkte
- 99.B8.5O †↔ IMC-Komplexbehandlung im Neugeborenenalter, 9801 bis 11760 Aufwandspunkte
- 99.B8.5P †↔ IMC-Komplexbehandlung im Neugeborenenalter, 11761 bis 13720 Aufwandspunkte
- 99.B8.5Q †↔ IMC-Komplexbehandlung im Neugeborenenalter, 13721 bis 16660 Aufwandspunkte
- 99.B8.5R †↔ IMC-Komplexbehandlung im Neugeborenenalter, 16661 bis 19600 Aufwandspunkte
- 99.B8.5S †↔ IMC-Komplexbehandlung im Neugeborenenalter, 19601 und mehr Aufwandspunkte

ADRG A07

Intensivmedizinische Komplexbehandlung > 1470/2208 Aufwandspunkte oder IMCK > 3430/3680 Aufwandspunkte oder intensivmedizinische Komplexbehandlung > 784/828 Aufwandspunkte mit anderen aufwendigen Konstellationen

Mindestens eine Prozedur in Tabelle A07-1 oder (Definition der Basis-DRG (A11) oder mindestens eine Prozedur in Tabelle A07-2 und nicht [MDC ist gleich 22] oder Definition der Basis-DRG (A36)) und Komplexe Vakuumbehandlung

DRG A07A

Hochkomplexe Eingriffe oder intensivmedizinische Komplexbehandlung > 2940/3680 Aufwandspunkte oder IMCK > 3430/4600 Aufwandspunkte oder neurologische Frührehabilitation ab 7 Behandlungstage oder intensivmedizinische Komplexbehandlung > 2058/2484 Aufwandspunkte mit komplexer Vakuumbehandlung oder bestimmte IntK mit IMCK Aufwandspunkten

(Komplexe OR-Prozeduren oder Polytrauma oder mindestens eine Prozedur in Tabelle A07-3 oder Komplexe Vakuumbehandlung) und (mindestens eine Prozedur in Tabelle A07-4 oder mindestens eine

Prozedur in Tabelle A07-5 oder mindestens eine Prozedur in Tabelle A07-6 oder mindestens eine Prozedur in Tabelle A07-7 und Komplexe Vakuumbehandlung oder Prozedur in mindestens zwei der Tabellen A07-8, A07-9 oder Prozedur in mindestens zwei der Tabellen A07-10, A07-11 oder Vierzeitige komplexe OR-Prozeduren)

DRG A07B

Komplexe OR-Prozedur oder Polytrauma oder intensivmedizinische Komplexbehandlung > 2940/3680 Aufwandspunkte oder IMCK > 3430/4600 Aufwandspunkte oder neurologische Frührehabilitation ab 7 Behandlungstage oder komplexe Konstellationen, mit schwersten CC oder hochkomplexe Vakuumbehandlung, oder schwerste CC mit intensivmedizinischer Komplexbehandlung > 1764/2484 Aufwandspunkten oder Alter < 16 Jahre

(Komplexe OR-Prozeduren oder Polytrauma oder mindestens eine Prozedur in Tabelle A07-3 oder Komplexe Vakuumbehandlung) und (PCCL > 5 oder Hochkomplexe Vakuumbehandlung) oder PCCL > 5 und (mindestens eine Prozedur in Tabelle A07-12 oder Alter < 16 Jahre)

DRG A07C

Komplexe OR-Prozedur oder Polytrauma oder komplexe Vakuumbehandlung oder intensivmedizinische Komplexbehandlung > 1470/2208 Aufwandspunkte oder IMCK > 3430/3680 Aufwandspunkte oder neurologische Frührehabilitation ab 7 Behandlungstage oder komplexe Konstellationen oder Alter > 15 Jahre

Komplexe OR-Prozeduren oder Polytrauma oder mindestens eine Prozedur in Tabelle A07-3 oder Komplexe Vakuumbehandlung

Prozedur A07-1

99.B7.1C †↔ Intensivmedizinische Komplexbehandlung, 2209 bis 2484 Aufwandspunkte	99.B7.4G †↔ Intensivmedizinische Komplexbehandlung im Kindesalter (Basisprozedur), 2941 bis 3430 Aufwandspunkte
99.B7.1D †↔ Intensivmedizinische Komplexbehandlung, 2485 bis 2760 Aufwandspunkte	99.B7.4H †↔ Intensivmedizinische Komplexbehandlung im Kindesalter (Basisprozedur), 3431 bis 3920 Aufwandspunkte
99.B7.1E †↔ Intensivmedizinische Komplexbehandlung, 2761 bis 3220 Aufwandspunkte	99.B7.4I †↔ Intensivmedizinische Komplexbehandlung im Kindesalter (Basisprozedur), 3921 bis 4410 Aufwandspunkte
99.B7.1F †↔ Intensivmedizinische Komplexbehandlung, 3221 bis 3680 Aufwandspunkte	99.B7.4J †↔ Intensivmedizinische Komplexbehandlung im Kindesalter (Basisprozedur), 4411 bis 4900 Aufwandspunkte
99.B7.1G †↔ Intensivmedizinische Komplexbehandlung, 3681 bis 4600 Aufwandspunkte	99.B7.4K †↔ Intensivmedizinische Komplexbehandlung im Kindesalter (Basisprozedur), 4901 bis 5880 Aufwandspunkte
99.B7.1H †↔ Intensivmedizinische Komplexbehandlung, 4601 bis 5520 Aufwandspunkte	99.B7.4L †↔ Intensivmedizinische Komplexbehandlung im Kindesalter (Basisprozedur), 5881 bis 6860 Aufwandspunkte
99.B7.1I †↔ Intensivmedizinische Komplexbehandlung, 5521 bis 7360 Aufwandspunkte	99.B7.4M †↔ Intensivmedizinische Komplexbehandlung im Kindesalter (Basisprozedur), 6861 bis 7840 Aufwandspunkte
99.B7.1J †↔ Intensivmedizinische Komplexbehandlung, 7361 bis 9200 Aufwandspunkte	99.B7.4N †↔ Intensivmedizinische Komplexbehandlung im Kindesalter (Basisprozedur), 7841 bis 9800 Aufwandspunkte
99.B7.1K †↔ Intensivmedizinische Komplexbehandlung, 9201 bis 11040 Aufwandspunkte	99.B7.4O †↔ Intensivmedizinische Komplexbehandlung im Kindesalter (Basisprozedur), 9801 bis 11760 Aufwandspunkte
99.B7.1L †↔ Intensivmedizinische Komplexbehandlung, 11041 bis 13800 Aufwandspunkte	99.B7.4P †↔ Intensivmedizinische Komplexbehandlung im Kindesalter (Basisprozedur), 11761 bis 13720 Aufwandspunkte
99.B7.1M †↔ Intensivmedizinische Komplexbehandlung, 13801 bis 16560 Aufwandspunkte	99.B7.4Q †↔ Intensivmedizinische Komplexbehandlung im Kindesalter (Basisprozedur), 13721 bis 16660 Aufwandspunkte
99.B7.1N †↔ Intensivmedizinische Komplexbehandlung, 16561 bis 19320 Aufwandspunkte	99.B7.4R †↔ Intensivmedizinische Komplexbehandlung im Kindesalter (Basisprozedur), 16661 bis 19600 Aufwandspunkte
99.B7.1O †↔ Intensivmedizinische Komplexbehandlung, 19321 und mehr Aufwandspunkte	99.B7.4S †↔ Intensivmedizinische Komplexbehandlung im Kindesalter (Basisprozedur), 19601 und mehr Aufwandspunkte
99.B7.4B †↔ Intensivmedizinische Komplexbehandlung im Kindesalter (Basisprozedur), 1471 bis 1764 Aufwandspunkte	99.B7.5B †↔ Intensivmedizinische Komplexbehandlung im Neugeborenenalter (Basisprozedur), 1471 bis 1764 Aufwandspunkte
99.B7.4C †↔ Intensivmedizinische Komplexbehandlung im Kindesalter (Basisprozedur), 1765 bis 2058 Aufwandspunkte	
99.B7.4D †↔ Intensivmedizinische Komplexbehandlung im Kindesalter (Basisprozedur), 2059 bis 2352 Aufwandspunkte	
99.B7.4E †↔ Intensivmedizinische Komplexbehandlung im Kindesalter (Basisprozedur), 2353 bis 2646 Aufwandspunkte	
99.B7.4F †↔ Intensivmedizinische Komplexbehandlung im Kindesalter (Basisprozedur), 2647 bis 2940 Aufwandspunkte	

- 99.B7.5C †↔ Intensivmedizinische Komplexbehandlung im Neugeborenenalter (Basisprozedur), 1765 bis 2058 Aufwandspunkte
- 99.B7.5D †↔ Intensivmedizinische Komplexbehandlung im Neugeborenenalter (Basisprozedur), 2059 bis 2352 Aufwandspunkte
- 99.B7.5E †↔ Intensivmedizinische Komplexbehandlung im Neugeborenenalter (Basisprozedur), 2353 bis 2646 Aufwandspunkte
- 99.B7.5F †↔ Intensivmedizinische Komplexbehandlung im Neugeborenenalter (Basisprozedur), 2647 bis 2940 Aufwandspunkte
- 99.B7.5G †↔ Intensivmedizinische Komplexbehandlung im Neugeborenenalter (Basisprozedur), 2941 bis 3430 Aufwandspunkte
- 99.B7.5H †↔ Intensivmedizinische Komplexbehandlung im Neugeborenenalter (Basisprozedur), 3431 bis 3920 Aufwandspunkte
- 99.B7.5I †↔ Intensivmedizinische Komplexbehandlung im Neugeborenenalter (Basisprozedur), 3921 bis 4410 Aufwandspunkte
- 99.B7.5J †↔ Intensivmedizinische Komplexbehandlung im Neugeborenenalter (Basisprozedur), 4411 bis 4900 Aufwandspunkte
- 99.B7.5K †↔ Intensivmedizinische Komplexbehandlung im Neugeborenenalter (Basisprozedur), 4901 bis 5880 Aufwandspunkte
- 99.B7.5L †↔ Intensivmedizinische Komplexbehandlung im Neugeborenenalter (Basisprozedur), 5881 bis 6860 Aufwandspunkte
- 99.B7.5M †↔ Intensivmedizinische Komplexbehandlung im Neugeborenenalter (Basisprozedur), 6861 bis 7840 Aufwandspunkte
- 99.B7.5N †↔ Intensivmedizinische Komplexbehandlung im Neugeborenenalter (Basisprozedur), 7841 bis 9800 Aufwandspunkte
- 99.B7.5O †↔ Intensivmedizinische Komplexbehandlung im Neugeborenenalter (Basisprozedur), 9801 bis 11760 Aufwandspunkte
- 99.B7.5P †↔ Intensivmedizinische Komplexbehandlung im Neugeborenenalter (Basisprozedur), 11761 bis 13720 Aufwandspunkte
- 99.B7.5Q †↔ Intensivmedizinische Komplexbehandlung im Neugeborenenalter (Basisprozedur), 13721 bis 16660 Aufwandspunkte
- 99.B7.5R †↔ Intensivmedizinische Komplexbehandlung im Neugeborenenalter (Basisprozedur), 16661 bis 19600 Aufwandspunkte
- 99.B7.5S †↔ Intensivmedizinische Komplexbehandlung im Neugeborenenalter (Basisprozedur), 19601 und mehr Aufwandspunkte
- 99.B8.1G †↔ IMC-Komplexbehandlung des Erwachsenen, 3681 bis 4600 Aufwandspunkte
- 99.B8.1H †↔ IMC-Komplexbehandlung des Erwachsenen, 4601 bis 5520 Aufwandspunkte
- 99.B8.1I †↔ IMC-Komplexbehandlung des Erwachsenen, 5521 bis 7360 Aufwandspunkte
- 99.B8.1J †↔ IMC-Komplexbehandlung des Erwachsenen, 7361 bis 9200 Aufwandspunkte
- 99.B8.1K †↔ IMC-Komplexbehandlung des Erwachsenen, 9201 bis 11040 Aufwandspunkte
- 99.B8.1L †↔ IMC-Komplexbehandlung des Erwachsenen, 11041 bis 13800 Aufwandspunkte
- 99.B8.1M †↔ IMC-Komplexbehandlung des Erwachsenen, 13801 bis 16560 Aufwandspunkte
- 99.B8.1N †↔ IMC-Komplexbehandlung des Erwachsenen, 16561 bis 19320 Aufwandspunkte
- 99.B8.1O †↔ IMC-Komplexbehandlung des Erwachsenen, 19321 und mehr Aufwandspunkte
- 99.B8.4H †↔ IMC-Komplexbehandlung im Kindesalter, 3431 bis 3920 Aufwandspunkte
- 99.B8.4I †↔ IMC-Komplexbehandlung im Kindesalter, 3921 bis 4410 Aufwandspunkte
- 99.B8.4J †↔ IMC-Komplexbehandlung im Kindesalter, 4411 bis 4900 Aufwandspunkte
- 99.B8.4K †↔ IMC-Komplexbehandlung im Kindesalter, 4901 bis 5880 Aufwandspunkte
- 99.B8.4L †↔ IMC-Komplexbehandlung im Kindesalter, 5881 bis 6860 Aufwandspunkte
- 99.B8.4M †↔ IMC-Komplexbehandlung im Kindesalter, 6861 bis 7840 Aufwandspunkte
- 99.B8.4N †↔ IMC-Komplexbehandlung im Kindesalter, 7841 bis 9800 Aufwandspunkte
- 99.B8.4O †↔ IMC-Komplexbehandlung im Kindesalter, 9801 bis 11760 Aufwandspunkte
- 99.B8.4P †↔ IMC-Komplexbehandlung im Kindesalter, 11761 bis 13720 Aufwandspunkte
- 99.B8.4Q †↔ IMC-Komplexbehandlung im Kindesalter, 13721 bis 16660 Aufwandspunkte
- 99.B8.4R †↔ IMC-Komplexbehandlung im Kindesalter, 16661 bis 19600 Aufwandspunkte
- 99.B8.4S †↔ IMC-Komplexbehandlung im Kindesalter, 19601 und mehr Aufwandspunkte
- 99.B8.5H †↔ IMC-Komplexbehandlung im Neugeborenenalter, 3431 bis 3920 Aufwandspunkte
- 99.B8.5I †↔ IMC-Komplexbehandlung im Neugeborenenalter, 3921 bis 4410 Aufwandspunkte
- 99.B8.5J †↔ IMC-Komplexbehandlung im Neugeborenenalter, 4411 bis 4900 Aufwandspunkte
- 99.B8.5K †↔ IMC-Komplexbehandlung im Neugeborenenalter, 4901 bis 5880 Aufwandspunkte
- 99.B8.5L †↔ IMC-Komplexbehandlung im Neugeborenenalter, 5881 bis 6860 Aufwandspunkte
- 99.B8.5M †↔ IMC-Komplexbehandlung im Neugeborenenalter, 6861 bis 7840 Aufwandspunkte
- 99.B8.5N †↔ IMC-Komplexbehandlung im Neugeborenenalter, 7841 bis 9800 Aufwandspunkte
- 99.B8.5O †↔ IMC-Komplexbehandlung im Neugeborenenalter, 9801 bis 11760 Aufwandspunkte
- 99.B8.5P †↔ IMC-Komplexbehandlung im Neugeborenenalter, 11761 bis 13720 Aufwandspunkte
- 99.B8.5Q †↔ IMC-Komplexbehandlung im Neugeborenenalter, 13721 bis 16660 Aufwandspunkte
- 99.B8.5R †↔ IMC-Komplexbehandlung im Neugeborenenalter, 16661 bis 19600 Aufwandspunkte
- 99.B8.5S †↔ IMC-Komplexbehandlung im Neugeborenenalter, 19601 und mehr Aufwandspunkte

Prozedur A07-10

- 99.B7.1C †↔ Intensivmedizinische Komplexbehandlung, 2209 bis 2484 Aufwandspunkte
- 99.B7.1D †↔ Intensivmedizinische Komplexbehandlung, 2485 bis 2760 Aufwandspunkte
- 99.B7.1E †↔ Intensivmedizinische Komplexbehandlung, 2761 bis 3220 Aufwandspunkte
- 99.B7.1F †↔ Intensivmedizinische Komplexbehandlung, 3221 bis 3680 Aufwandspunkte
- 99.B7.1G †↔ Intensivmedizinische Komplexbehandlung, 3681 bis 4600 Aufwandspunkte
- 99.B7.1H †↔ Intensivmedizinische Komplexbehandlung, 4601 bis 5520 Aufwandspunkte
- 99.B7.1I †↔ Intensivmedizinische Komplexbehandlung, 5521 bis 7360 Aufwandspunkte
- 99.B7.1J †↔ Intensivmedizinische Komplexbehandlung, 7361 bis 9200 Aufwandspunkte

- 99.B7.1K †↔ Intensivmedizinische Komplexbehandlung, 9201 bis 11040 Aufwandspunkte
- 99.B7.1L †↔ Intensivmedizinische Komplexbehandlung, 11041 bis 13800 Aufwandspunkte
- 99.B7.1M †↔ Intensivmedizinische Komplexbehandlung, 13801 bis 16560 Aufwandspunkte
- 99.B7.1N †↔ Intensivmedizinische Komplexbehandlung, 16561 bis 19320 Aufwandspunkte
- 99.B7.1O †↔ Intensivmedizinische Komplexbehandlung, 19321 und mehr Aufwandspunkte

Prozedur A07-11

- 99.B8.1B †↔ IMC-Komplexbehandlung des Erwachsenen, 1933 bis 2208 Aufwandspunkte
- 99.B8.1C †↔ IMC-Komplexbehandlung des Erwachsenen, 2209 bis 2484 Aufwandspunkte
- 99.B8.1D †↔ IMC-Komplexbehandlung des Erwachsenen, 2485 bis 2760 Aufwandspunkte
- 99.B8.1E †↔ IMC-Komplexbehandlung des Erwachsenen, 2761 bis 3220 Aufwandspunkte
- 99.B8.1F †↔ IMC-Komplexbehandlung des Erwachsenen, 3221 bis 3680 Aufwandspunkte
- 99.B8.1G †↔ IMC-Komplexbehandlung des Erwachsenen, 3681 bis 4600 Aufwandspunkte
- 99.B8.1H †↔ IMC-Komplexbehandlung des Erwachsenen, 4601 bis 5520 Aufwandspunkte
- 99.B8.1I †↔ IMC-Komplexbehandlung des Erwachsenen, 5521 bis 7360 Aufwandspunkte
- 99.B8.1J †↔ IMC-Komplexbehandlung des Erwachsenen, 7361 bis 9200 Aufwandspunkte
- 99.B8.1K †↔ IMC-Komplexbehandlung des Erwachsenen, 9201 bis 11040 Aufwandspunkte
- 99.B8.1L †↔ IMC-Komplexbehandlung des Erwachsenen, 11041 bis 13800 Aufwandspunkte
- 99.B8.1M †↔ IMC-Komplexbehandlung des Erwachsenen, 13801 bis 16560 Aufwandspunkte
- 99.B8.1N †↔ IMC-Komplexbehandlung des Erwachsenen, 16561 bis 19320 Aufwandspunkte
- 99.B8.1O †↔ IMC-Komplexbehandlung des Erwachsenen, 19321 und mehr Aufwandspunkte

Prozedur A07-12

- 99.B7.1D †↔ Intensivmedizinische Komplexbehandlung, 2485 bis 2760 Aufwandspunkte
- 99.B7.1E †↔ Intensivmedizinische Komplexbehandlung, 2761 bis 3220 Aufwandspunkte
- 99.B7.1F †↔ Intensivmedizinische Komplexbehandlung, 3221 bis 3680 Aufwandspunkte
- 99.B7.1G †↔ Intensivmedizinische Komplexbehandlung, 3681 bis 4600 Aufwandspunkte
- 99.B7.1H †↔ Intensivmedizinische Komplexbehandlung, 4601 bis 5520 Aufwandspunkte
- 99.B7.1I †↔ Intensivmedizinische Komplexbehandlung, 5521 bis 7360 Aufwandspunkte
- 99.B7.1J †↔ Intensivmedizinische Komplexbehandlung, 7361 bis 9200 Aufwandspunkte
- 99.B7.1K †↔ Intensivmedizinische Komplexbehandlung, 9201 bis 11040 Aufwandspunkte
- 99.B7.1L †↔ Intensivmedizinische Komplexbehandlung, 11041 bis 13800 Aufwandspunkte
- 99.B7.1M †↔ Intensivmedizinische Komplexbehandlung, 13801 bis 16560 Aufwandspunkte
- 99.B7.1N †↔ Intensivmedizinische Komplexbehandlung, 16561 bis 19320 Aufwandspunkte
- 99.B7.1O †↔ Intensivmedizinische Komplexbehandlung, 19321 und mehr Aufwandspunkte
- 99.B7.4C †↔ Intensivmedizinische Komplexbehandlung im Kindesalter (Basisprozedur), 1765 bis 2058 Aufwandspunkte
- 99.B7.4D †↔ Intensivmedizinische Komplexbehandlung im Kindesalter (Basisprozedur), 2059 bis 2352 Aufwandspunkte
- 99.B7.4E †↔ Intensivmedizinische Komplexbehandlung im Kindesalter (Basisprozedur), 2353 bis 2646 Aufwandspunkte
- 99.B7.4F †↔ Intensivmedizinische Komplexbehandlung im Kindesalter (Basisprozedur), 2647 bis 2940 Aufwandspunkte
- 99.B7.4G †↔ Intensivmedizinische Komplexbehandlung im Kindesalter (Basisprozedur), 2941 bis 3430 Aufwandspunkte
- 99.B7.4H †↔ Intensivmedizinische Komplexbehandlung im Kindesalter (Basisprozedur), 3431 bis 3920 Aufwandspunkte
- 99.B7.4I †↔ Intensivmedizinische Komplexbehandlung im Kindesalter (Basisprozedur), 3921 bis 4410 Aufwandspunkte
- 99.B7.4J †↔ Intensivmedizinische Komplexbehandlung im Kindesalter (Basisprozedur), 4411 bis 4900 Aufwandspunkte
- 99.B7.4K †↔ Intensivmedizinische Komplexbehandlung im Kindesalter (Basisprozedur), 4901 bis 5880 Aufwandspunkte
- 99.B7.4L †↔ Intensivmedizinische Komplexbehandlung im Kindesalter (Basisprozedur), 5881 bis 6860 Aufwandspunkte
- 99.B7.4M †↔ Intensivmedizinische Komplexbehandlung im Kindesalter (Basisprozedur), 6861 bis 7840 Aufwandspunkte
- 99.B7.4N †↔ Intensivmedizinische Komplexbehandlung im Kindesalter (Basisprozedur), 7841 bis 9800 Aufwandspunkte
- 99.B7.4O †↔ Intensivmedizinische Komplexbehandlung im Kindesalter (Basisprozedur), 9801 bis 11760 Aufwandspunkte
- 99.B7.4P †↔ Intensivmedizinische Komplexbehandlung im Kindesalter (Basisprozedur), 11761 bis 13720 Aufwandspunkte
- 99.B7.4Q †↔ Intensivmedizinische Komplexbehandlung im Kindesalter (Basisprozedur), 13721 bis 16660 Aufwandspunkte
- 99.B7.4R †↔ Intensivmedizinische Komplexbehandlung im Kindesalter (Basisprozedur), 16661 bis 19600 Aufwandspunkte
- 99.B7.4S †↔ Intensivmedizinische Komplexbehandlung im Kindesalter (Basisprozedur), 19601 und mehr Aufwandspunkte
- 99.B7.5C †↔ Intensivmedizinische Komplexbehandlung im Neugeborenenalter (Basisprozedur), 1765 bis 2058 Aufwandspunkte
- 99.B7.5D †↔ Intensivmedizinische Komplexbehandlung im Neugeborenenalter (Basisprozedur), 2059 bis 2352 Aufwandspunkte
- 99.B7.5E †↔ Intensivmedizinische Komplexbehandlung im Neugeborenenalter (Basisprozedur), 2353 bis 2646 Aufwandspunkte

- 99.B7.5F †↔ Intensivmedizinische Komplexbehandlung im Neugeborenenalter (Basisprozedur), 2647 bis 2940 Aufwandspunkte
- 99.B7.5G †↔ Intensivmedizinische Komplexbehandlung im Neugeborenenalter (Basisprozedur), 2941 bis 3430 Aufwandspunkte
- 99.B7.5H †↔ Intensivmedizinische Komplexbehandlung im Neugeborenenalter (Basisprozedur), 3431 bis 3920 Aufwandspunkte
- 99.B7.5I †↔ Intensivmedizinische Komplexbehandlung im Neugeborenenalter (Basisprozedur), 3921 bis 4410 Aufwandspunkte
- 99.B7.5J †↔ Intensivmedizinische Komplexbehandlung im Neugeborenenalter (Basisprozedur), 4411 bis 4900 Aufwandspunkte
- 99.B7.5K †↔ Intensivmedizinische Komplexbehandlung im Neugeborenenalter (Basisprozedur), 4901 bis 5880 Aufwandspunkte
- 99.B7.5L †↔ Intensivmedizinische Komplexbehandlung im Neugeborenenalter (Basisprozedur), 5881 bis 6860 Aufwandspunkte
- 99.B7.5M †↔ Intensivmedizinische Komplexbehandlung im Neugeborenenalter (Basisprozedur), 6861 bis 7840 Aufwandspunkte
- 99.B7.5N †↔ Intensivmedizinische Komplexbehandlung im Neugeborenenalter (Basisprozedur), 7841 bis 9800 Aufwandspunkte
- 99.B7.5O †↔ Intensivmedizinische Komplexbehandlung im Neugeborenenalter (Basisprozedur), 9801 bis 11760 Aufwandspunkte
- 99.B7.5P †↔ Intensivmedizinische Komplexbehandlung im Neugeborenenalter (Basisprozedur), 11761 bis 13720 Aufwandspunkte
- 99.B7.5Q †↔ Intensivmedizinische Komplexbehandlung im Neugeborenenalter (Basisprozedur), 13721 bis 16660 Aufwandspunkte
- 99.B7.5R †↔ Intensivmedizinische Komplexbehandlung im Neugeborenenalter (Basisprozedur), 16661 bis 19600 Aufwandspunkte
- 99.B7.5S †↔ Intensivmedizinische Komplexbehandlung im Neugeborenenalter (Basisprozedur), 19601 und mehr Aufwandspunkte

Prozedur A07-2

- 99.B7.16 †↔ Intensivmedizinische Komplexbehandlung, 829 bis 1104 Aufwandspunkte
- 99.B7.17 †↔ Intensivmedizinische Komplexbehandlung, 1105 bis 1380 Aufwandspunkte
- 99.B7.18 †↔ Intensivmedizinische Komplexbehandlung, 1381 bis 1656 Aufwandspunkte
- 99.B7.1A †↔ Intensivmedizinische Komplexbehandlung, 1657 bis 1932 Aufwandspunkte
- 99.B7.1B †↔ Intensivmedizinische Komplexbehandlung, 1933 bis 2208 Aufwandspunkte
- 99.B7.1C †↔ Intensivmedizinische Komplexbehandlung, 2209 bis 2484 Aufwandspunkte
- 99.B7.1D †↔ Intensivmedizinische Komplexbehandlung, 2485 bis 2760 Aufwandspunkte
- 99.B7.1E †↔ Intensivmedizinische Komplexbehandlung, 2761 bis 3220 Aufwandspunkte
- 99.B7.1F †↔ Intensivmedizinische Komplexbehandlung, 3221 bis 3680 Aufwandspunkte
- 99.B7.1G †↔ Intensivmedizinische Komplexbehandlung, 3681 bis 4600 Aufwandspunkte
- 99.B7.1H †↔ Intensivmedizinische Komplexbehandlung, 4601 bis 5520 Aufwandspunkte
- 99.B7.1I †↔ Intensivmedizinische Komplexbehandlung, 5521 bis 7360 Aufwandspunkte
- 99.B7.1J †↔ Intensivmedizinische Komplexbehandlung, 7361 bis 9200 Aufwandspunkte
- 99.B7.1K †↔ Intensivmedizinische Komplexbehandlung, 9201 bis 11040 Aufwandspunkte
- 99.B7.1L †↔ Intensivmedizinische Komplexbehandlung, 11041 bis 13800 Aufwandspunkte
- 99.B7.1M †↔ Intensivmedizinische Komplexbehandlung, 13801 bis 16560 Aufwandspunkte
- 99.B7.1N †↔ Intensivmedizinische Komplexbehandlung, 16561 bis 19320 Aufwandspunkte
- 99.B7.1O †↔ Intensivmedizinische Komplexbehandlung, 19321 und mehr Aufwandspunkte
- 99.B7.47 †↔ Intensivmedizinische Komplexbehandlung im Kindesalter (Basisprozedur), 785 bis 980 Aufwandspunkte
- 99.B7.48 †↔ Intensivmedizinische Komplexbehandlung im Kindesalter (Basisprozedur), 981 bis 1176 Aufwandspunkte
- 99.B7.4A †↔ Intensivmedizinische Komplexbehandlung im Kindesalter (Basisprozedur), 1177 bis 1470 Aufwandspunkte
- 99.B7.4B †↔ Intensivmedizinische Komplexbehandlung im Kindesalter (Basisprozedur), 1471 bis 1764 Aufwandspunkte
- 99.B7.4C †↔ Intensivmedizinische Komplexbehandlung im Kindesalter (Basisprozedur), 1765 bis 2058 Aufwandspunkte
- 99.B7.4D †↔ Intensivmedizinische Komplexbehandlung im Kindesalter (Basisprozedur), 2059 bis 2352 Aufwandspunkte
- 99.B7.4E †↔ Intensivmedizinische Komplexbehandlung im Kindesalter (Basisprozedur), 2353 bis 2646 Aufwandspunkte
- 99.B7.4F †↔ Intensivmedizinische Komplexbehandlung im Kindesalter (Basisprozedur), 2647 bis 2940 Aufwandspunkte
- 99.B7.4G †↔ Intensivmedizinische Komplexbehandlung im Kindesalter (Basisprozedur), 2941 bis 3430 Aufwandspunkte
- 99.B7.4H †↔ Intensivmedizinische Komplexbehandlung im Kindesalter (Basisprozedur), 3431 bis 3920 Aufwandspunkte
- 99.B7.4I †↔ Intensivmedizinische Komplexbehandlung im Kindesalter (Basisprozedur), 3921 bis 4410 Aufwandspunkte
- 99.B7.4J †↔ Intensivmedizinische Komplexbehandlung im Kindesalter (Basisprozedur), 4411 bis 4900 Aufwandspunkte
- 99.B7.4K †↔ Intensivmedizinische Komplexbehandlung im Kindesalter (Basisprozedur), 4901 bis 5880 Aufwandspunkte
- 99.B7.4L †↔ Intensivmedizinische Komplexbehandlung im Kindesalter (Basisprozedur), 5881 bis 6860 Aufwandspunkte
- 99.B7.4M †↔ Intensivmedizinische Komplexbehandlung im Kindesalter (Basisprozedur), 6861 bis 7840 Aufwandspunkte
- 99.B7.4N †↔ Intensivmedizinische Komplexbehandlung im Kindesalter (Basisprozedur), 7841 bis 9800 Aufwandspunkte
- 99.B7.4O †↔ Intensivmedizinische Komplexbehandlung im Kindesalter (Basisprozedur), 9801 bis 11760 Aufwandspunkte
- 99.B7.4P †↔ Intensivmedizinische Komplexbehandlung im Kindesalter (Basisprozedur), 11761 bis 13720 Aufwandspunkte

- 99.B7.4Q †↔ Intensivmedizinische Komplexbehandlung im Kindesalter (Basisprozedur), 13721 bis 16660 Aufwandspunkte
- 99.B7.4R †↔ Intensivmedizinische Komplexbehandlung im Kindesalter (Basisprozedur), 16661 bis 19600 Aufwandspunkte
- 99.B7.4S †↔ Intensivmedizinische Komplexbehandlung im Kindesalter (Basisprozedur), 19601 und mehr Aufwandspunkte
- 99.B7.57 †↔ Intensivmedizinische Komplexbehandlung im Neugeborenenalter (Basisprozedur), 785 bis 980 Aufwandspunkte
- 99.B7.58 †↔ Intensivmedizinische Komplexbehandlung im Neugeborenenalter (Basisprozedur), 981 bis 1176 Aufwandspunkte
- 99.B7.5A †↔ Intensivmedizinische Komplexbehandlung im Neugeborenenalter (Basisprozedur), 1177 bis 1470 Aufwandspunkte
- 99.B7.5B †↔ Intensivmedizinische Komplexbehandlung im Neugeborenenalter (Basisprozedur), 1471 bis 1764 Aufwandspunkte
- 99.B7.5C †↔ Intensivmedizinische Komplexbehandlung im Neugeborenenalter (Basisprozedur), 1765 bis 2058 Aufwandspunkte
- 99.B7.5D †↔ Intensivmedizinische Komplexbehandlung im Neugeborenenalter (Basisprozedur), 2059 bis 2352 Aufwandspunkte
- 99.B7.5E †↔ Intensivmedizinische Komplexbehandlung im Neugeborenenalter (Basisprozedur), 2353 bis 2646 Aufwandspunkte
- 99.B7.5F †↔ Intensivmedizinische Komplexbehandlung im Neugeborenenalter (Basisprozedur), 2647 bis 2940 Aufwandspunkte
- 99.B7.5G †↔ Intensivmedizinische Komplexbehandlung im Neugeborenenalter (Basisprozedur), 2941 bis 3430 Aufwandspunkte
- 99.B7.5H †↔ Intensivmedizinische Komplexbehandlung im Neugeborenenalter (Basisprozedur), 3431 bis 3920 Aufwandspunkte
- 99.B7.5I †↔ Intensivmedizinische Komplexbehandlung im Neugeborenenalter (Basisprozedur), 3921 bis 4410 Aufwandspunkte
- 99.B7.5J †↔ Intensivmedizinische Komplexbehandlung im Neugeborenenalter (Basisprozedur), 4411 bis 4900 Aufwandspunkte
- 99.B7.5K †↔ Intensivmedizinische Komplexbehandlung im Neugeborenenalter (Basisprozedur), 4901 bis 5880 Aufwandspunkte
- 99.B7.5L †↔ Intensivmedizinische Komplexbehandlung im Neugeborenenalter (Basisprozedur), 5881 bis 6860 Aufwandspunkte
- 99.B7.5M †↔ Intensivmedizinische Komplexbehandlung im Neugeborenenalter (Basisprozedur), 6861 bis 7840 Aufwandspunkte
- 99.B7.5N †↔ Intensivmedizinische Komplexbehandlung im Neugeborenenalter (Basisprozedur), 7841 bis 9800 Aufwandspunkte
- 99.B7.5O †↔ Intensivmedizinische Komplexbehandlung im Neugeborenenalter (Basisprozedur), 9801 bis 11760 Aufwandspunkte
- 99.B7.5P †↔ Intensivmedizinische Komplexbehandlung im Neugeborenenalter (Basisprozedur), 11761 bis 13720 Aufwandspunkte
- 99.B7.5Q †↔ Intensivmedizinische Komplexbehandlung im Neugeborenenalter (Basisprozedur), 13721 bis 16660 Aufwandspunkte
- 99.B7.5R †↔ Intensivmedizinische Komplexbehandlung im Neugeborenenalter (Basisprozedur), 16661 bis 19600 Aufwandspunkte
- 99.B7.5S †↔ Intensivmedizinische Komplexbehandlung im Neugeborenenalter (Basisprozedur), 19601 und mehr Aufwandspunkte

Prozedur A07-3

- 37.69.70 †↔ Dauer der Behandlung mit einem herzkreislauf- und lungenunterstützenden System, mit Pumpe, mit CO₂-removal, extrakorporal, veno-venös, bis 24 Stunden
- 37.69.71 †↔ Dauer der Behandlung mit einem herzkreislauf- und lungenunterstützenden System, mit Pumpe, mit CO₂-removal, extrakorporal, veno-venös, von mehr als 24 Stunden bis 48 Stunden
- 37.69.72 †↔ Dauer der Behandlung mit einem herzkreislauf- und lungenunterstützenden System, mit Pumpe, mit CO₂-removal, extrakorporal, veno-venös, von mehr als 48 Stunden bis 72 Stunden
- 37.69.73 †↔ Dauer der Behandlung mit einem herzkreislauf- und lungenunterstützenden System, mit Pumpe, mit CO₂-removal, extrakorporal, veno-venös, von mehr als 72 Stunden bis 96 Stunden
- 37.69.74 †↔ Dauer der Behandlung mit einem herzkreislauf- und lungenunterstützenden System, mit Pumpe, mit CO₂-removal, extrakorporal, veno-venös, von mehr als 96 Stunden bis 120 Stunden
- 37.69.75 †↔ Dauer der Behandlung mit einem herzkreislauf- und lungenunterstützenden System, mit Pumpe, mit CO₂-removal, extrakorporal, veno-venös, von mehr als 120 Stunden bis 144 Stunden
- 37.69.76 †↔ Dauer der Behandlung mit einem herzkreislauf- und lungenunterstützenden System, mit Pumpe, mit CO₂-removal, extrakorporal, veno-venös, von mehr als 144 Stunden bis 168 Stunden
- 37.69.78 †↔ Dauer der Behandlung mit einem herzkreislauf- und lungenunterstützenden System, mit Pumpe, mit CO₂-removal, extrakorporal, veno-venös, von mehr als 168 Stunden bis 192 Stunden
- 37.69.7A †↔ Dauer der Behandlung mit einem herzkreislauf- und lungenunterstützenden System, mit Pumpe, mit CO₂-removal, extrakorporal, veno-venös, von mehr als 192 Stunden bis 216 Stunden
- 37.69.7B †↔ Dauer der Behandlung mit einem herzkreislauf- und lungenunterstützenden System, mit Pumpe, mit CO₂-removal, extrakorporal, veno-venös, von mehr als 216 Stunden bis 240 Stunden
- 37.69.7C †↔ Dauer der Behandlung mit einem herzkreislauf- und lungenunterstützenden System, mit Pumpe, mit CO₂-removal, extrakorporal, veno-venös, von mehr als 240 Stunden bis 264 Stunden
- 37.69.7D †↔ Dauer der Behandlung mit einem herzkreislauf- und lungenunterstützenden System, mit Pumpe, mit CO₂-removal, extrakorporal, veno-venös, von mehr als 264 Stunden bis 288 Stunden
- 37.69.7E †↔ Dauer der Behandlung mit einem herzkreislauf- und lungenunterstützenden System, mit Pumpe, mit CO₂-removal, extrakorporal, veno-venös, von mehr als 288 Stunden bis 336 Stunden
- 37.69.7F †↔ Dauer der Behandlung mit einem herzkreislauf- und lungenunterstützenden System, mit Pumpe, mit CO₂-removal, extrakorporal, veno-venös, von mehr als 336 Stunden bis 384 Stunden

- 37.69.AP ‡↔ Dauer der Behandlung mit einem herzkreislauf- und lungenunterstützenden System, mit Pumpe, mit Oxygenator (inkl. CO2-removal), extrakorporal, veno-arteriell oder veno-venoarteriell, von mehr als 888 Stunden bis 960 Stunden
- 37.69.AQ ‡↔ Dauer der Behandlung mit einem herzkreislauf- und lungenunterstützenden System, mit Pumpe, mit Oxygenator (inkl. CO2-removal), extrakorporal, veno-arteriell oder veno-venoarteriell, von mehr als 960 Stunden bis 1032 Stunden
- 37.69.AR ‡↔ Dauer der Behandlung mit einem herzkreislauf- und lungenunterstützenden System, mit Pumpe, mit Oxygenator (inkl. CO2-removal), extrakorporal, veno-arteriell oder veno-venoarteriell, von mehr als 1032 Stunden
- 37.69.B0 ‡↔ Dauer der Behandlung mit einem herzkreislauf- und lungenunterstützenden System, ohne Pumpe, mit CO2-removal, bis 24 Stunden
- 37.69.B1 ‡↔ Dauer der Behandlung mit einem herzkreislauf- und lungenunterstützenden System, ohne Pumpe, mit CO2-removal, von mehr als 24 Stunden bis 48 Stunden
- 37.69.B2 ‡↔ Dauer der Behandlung mit einem herzkreislauf- und lungenunterstützenden System, ohne Pumpe, mit CO2-removal, von mehr als 48 Stunden bis 72 Stunden
- 37.69.B3 ‡↔ Dauer der Behandlung mit einem herzkreislauf- und lungenunterstützenden System, ohne Pumpe, mit CO2-removal, von mehr als 72 Stunden bis 96 Stunden
- 37.69.B4 ‡↔ Dauer der Behandlung mit einem herzkreislauf- und lungenunterstützenden System, ohne Pumpe, mit CO2-removal, von mehr als 96 Stunden bis 120 Stunden
- 37.69.B5 ‡↔ Dauer der Behandlung mit einem herzkreislauf- und lungenunterstützenden System, ohne Pumpe, mit CO2-removal, von mehr als 120 Stunden bis 144 Stunden
- 37.69.B6 ‡↔ Dauer der Behandlung mit einem herzkreislauf- und lungenunterstützenden System, ohne Pumpe, mit CO2-removal, von mehr als 144 Stunden bis 168 Stunden
- 37.69.B8 ‡↔ Dauer der Behandlung mit einem herzkreislauf- und lungenunterstützenden System, ohne Pumpe, mit CO2-removal, von mehr als 168 Stunden bis 192 Stunden
- 37.69.BA ‡↔ Dauer der Behandlung mit einem herzkreislauf- und lungenunterstützenden System, ohne Pumpe, mit CO2-removal, von mehr als 192 Stunden bis 216 Stunden
- 37.69.BB ‡↔ Dauer der Behandlung mit einem herzkreislauf- und lungenunterstützenden System, ohne Pumpe, mit CO2-removal, von mehr als 216 Stunden bis 240 Stunden
- 37.69.BC ‡↔ Dauer der Behandlung mit einem herzkreislauf- und lungenunterstützenden System, ohne Pumpe, mit CO2-removal, von mehr als 240 Stunden bis 264 Stunden
- 37.69.BD ‡↔ Dauer der Behandlung mit einem herzkreislauf- und lungenunterstützenden System, ohne Pumpe, mit CO2-removal, von mehr als 264 Stunden bis 288 Stunden
- 37.69.BE ‡↔ Dauer der Behandlung mit einem herzkreislauf- und lungenunterstützenden System, ohne Pumpe, mit CO2-removal, von mehr als 288 Stunden bis 336 Stunden
- 37.69.BF ‡↔ Dauer der Behandlung mit einem herzkreislauf- und lungenunterstützenden System, ohne Pumpe, mit CO2-removal, von mehr als 336 Stunden bis 384 Stunden
- 37.69.BG ‡↔ Dauer der Behandlung mit einem herzkreislauf- und lungenunterstützenden System, ohne Pumpe, mit CO2-removal, von mehr als 384 Stunden bis 432 Stunden
- 37.69.BH ‡↔ Dauer der Behandlung mit einem herzkreislauf- und lungenunterstützenden System, ohne Pumpe, mit CO2-removal, von mehr als 432 Stunden bis 480 Stunden
- 37.69.BI ‡↔ Dauer der Behandlung mit einem herzkreislauf- und lungenunterstützenden System, ohne Pumpe, mit CO2-removal, von mehr als 480 Stunden bis 528 Stunden
- 37.69.BJ ‡↔ Dauer der Behandlung mit einem herzkreislauf- und lungenunterstützenden System, ohne Pumpe, mit CO2-removal, von mehr als 528 Stunden bis 600 Stunden
- 37.69.BL ‡↔ Dauer der Behandlung mit einem herzkreislauf- und lungenunterstützenden System, ohne Pumpe, mit CO2-removal, von mehr als 600 Stunden bis 672 Stunden
- 37.69.BM ‡↔ Dauer der Behandlung mit einem herzkreislauf- und lungenunterstützenden System, ohne Pumpe, mit CO2-removal, von mehr als 672 Stunden bis 744 Stunden
- 37.69.BN ‡↔ Dauer der Behandlung mit einem herzkreislauf- und lungenunterstützenden System, ohne Pumpe, mit CO2-removal, von mehr als 744 Stunden bis 816 Stunden
- 37.69.BO ‡↔ Dauer der Behandlung mit einem herzkreislauf- und lungenunterstützenden System, ohne Pumpe, mit CO2-removal, von mehr als 816 Stunden bis 888 Stunden
- 37.69.BP ‡↔ Dauer der Behandlung mit einem herzkreislauf- und lungenunterstützenden System, ohne Pumpe, mit CO2-removal, von mehr als 888 Stunden bis 960 Stunden
- 37.69.BQ ‡↔ Dauer der Behandlung mit einem herzkreislauf- und lungenunterstützenden System, ohne Pumpe, mit CO2-removal, von mehr als 960 Stunden bis 1032 Stunden
- 37.69.BR ‡↔ Dauer der Behandlung mit einem herzkreislauf- und lungenunterstützenden System, ohne Pumpe, mit CO2-removal, von mehr als 1032
- 46.97.00 ↔ Darmtransplantation, n.n.bez.
- 46.97.10 ↔ Darmtransplantation, Dünndarm-Retransplantation während desselben stationären Aufenthaltes
- 46.97.99 ↔ Darmtransplantation, sonstige
- 52.82 ↔ Homotransplantat des Pankreas
- 52.83.00 ↔ Heterotransplantat des Pankreas, n.n.bez.
- 52.83.10 ↔ Heterotransplantat des Pankreas, Retransplantation eines Pankreassegmentes während desselben stationären Aufenthaltes
- 52.83.11 ↔ Heterotransplantat des Pankreas, Retransplantation des Pankreas während desselben stationären Aufenthaltes
- 52.83.99 ↔ Heterotransplantat des Pankreas, sonstige
- 52.84 ↔ Autotransplantation von Langerhans-Zellen
- 52.85 ↔ Allotransplantation von Langerhans-Zellen
- 52.86 ↔ Transplantation von Langerhans-Zellen, n.n.bez.
- 55.69.00 ↔ Sonstige Nierentransplantation, n.n.bez.
- 55.69.10 ↔ Sonstige Nierentransplantation, allogene
- 55.69.20 ↔ Sonstige Nierentransplantation, syngene
- 55.69.30 ↔ Sonstige Nierentransplantation, En-bloc-Transplantat
- 55.69.40 ↔ Sonstige Nierentransplantation, Nieren-Retransplantation während desselben stationären Aufenthaltes
- 55.69.99 ↔ Sonstige Nierentransplantation, sonstige
- 93.8C.12 ‡↔ Neurologisch-neurochirurgische Frührehabilitation, mindestens 7 bis 13 Behandlungstage

93.8C.13 †↔ Neurologisch-neurochirurgische Frührehabilitation, mindestens 14 bis 20 Behandlungstage	99.B7.4N †↔ Intensivmedizinische Komplexbehandlung im Kindesalter (Basisprozedur), 7841 bis 9800 Aufwandspunkte
93.8C.14 †↔ Neurologisch-neurochirurgische Frührehabilitation, mindestens 21 bis 27 Behandlungstage	99.B7.4O †↔ Intensivmedizinische Komplexbehandlung im Kindesalter (Basisprozedur), 9801 bis 11760 Aufwandspunkte
93.8C.15 †↔ Neurologisch-neurochirurgische Frührehabilitation, mindestens 28 bis 41 Behandlungstage	99.B7.4P †↔ Intensivmedizinische Komplexbehandlung im Kindesalter (Basisprozedur), 11761 bis 13720 Aufwandspunkte
93.8C.16 †↔ Neurologisch-neurochirurgische Frührehabilitation, mindestens 42 bis 55 Behandlungstage	99.B7.4Q †↔ Intensivmedizinische Komplexbehandlung im Kindesalter (Basisprozedur), 13721 bis 16660 Aufwandspunkte
93.8C.17 †↔ Neurologisch-neurochirurgische Frührehabilitation, mindestens 56 bis 69 Behandlungstage	99.B7.4R †↔ Intensivmedizinische Komplexbehandlung im Kindesalter (Basisprozedur), 16661 bis 19600 Aufwandspunkte
93.8C.18 †↔ Neurologisch-neurochirurgische Frührehabilitation, mindestens 70 bis 83 Behandlungstage	99.B7.4S †↔ Intensivmedizinische Komplexbehandlung im Kindesalter (Basisprozedur), 19601 und mehr Aufwandspunkte
93.8C.1A †↔ Neurologisch-neurochirurgische Frührehabilitation, mindestens 84 bis 97 Behandlungstage	99.B7.5G †↔ Intensivmedizinische Komplexbehandlung im Neugeborenenalter (Basisprozedur), 2941 bis 3430 Aufwandspunkte
93.8C.1B †↔ Neurologisch-neurochirurgische Frührehabilitation, mindestens 98 bis 125 Behandlungstage	99.B7.5H †↔ Intensivmedizinische Komplexbehandlung im Neugeborenenalter (Basisprozedur), 3431 bis 3920 Aufwandspunkte
93.8C.1C †↔ Neurologisch-neurochirurgische Frührehabilitation, mindestens 126 bis 153 Behandlungstage	99.B7.5I †↔ Intensivmedizinische Komplexbehandlung im Neugeborenenalter (Basisprozedur), 3921 bis 4410 Aufwandspunkte
93.8C.1D †↔ Neurologisch-neurochirurgische Frührehabilitation, mindestens 154 bis 181 Behandlungstage	99.B7.5J †↔ Intensivmedizinische Komplexbehandlung im Neugeborenenalter (Basisprozedur), 4411 bis 4900 Aufwandspunkte
93.8C.1E †↔ Neurologisch-neurochirurgische Frührehabilitation, mindestens 182 bis 209 Behandlungstage	99.B7.5K †↔ Intensivmedizinische Komplexbehandlung im Neugeborenenalter (Basisprozedur), 4901 bis 5880 Aufwandspunkte
93.8C.1F †↔ Neurologisch-neurochirurgische Frührehabilitation, mindestens 210 bis 237 Behandlungstage	99.B7.5L †↔ Intensivmedizinische Komplexbehandlung im Neugeborenenalter (Basisprozedur), 5881 bis 6860 Aufwandspunkte
93.8C.1G †↔ Neurologisch-neurochirurgische Frührehabilitation, mindestens 238 bis 265 Behandlungstage	99.B7.5M †↔ Intensivmedizinische Komplexbehandlung im Neugeborenenalter (Basisprozedur), 6861 bis 7840 Aufwandspunkte
93.8C.1H †↔ Neurologisch-neurochirurgische Frührehabilitation, mindestens 266 bis 293 Behandlungstage	99.B7.5N †↔ Intensivmedizinische Komplexbehandlung im Neugeborenenalter (Basisprozedur), 7841 bis 9800 Aufwandspunkte
93.8C.1I †↔ Neurologisch-neurochirurgische Frührehabilitation, mindestens 294 bis 321 Behandlungstage	99.B7.5O †↔ Intensivmedizinische Komplexbehandlung im Neugeborenenalter (Basisprozedur), 9801 bis 11760 Aufwandspunkte
93.8C.1J †↔ Neurologisch-neurochirurgische Frührehabilitation, mindestens 322 Behandlungstage und mehr	99.B7.5P †↔ Intensivmedizinische Komplexbehandlung im Neugeborenenalter (Basisprozedur), 11761 bis 13720 Aufwandspunkte
99.B7.1G †↔ Intensivmedizinische Komplexbehandlung, 3681 bis 4600 Aufwandspunkte	99.B7.5Q †↔ Intensivmedizinische Komplexbehandlung im Neugeborenenalter (Basisprozedur), 13721 bis 16660 Aufwandspunkte
99.B7.1H †↔ Intensivmedizinische Komplexbehandlung, 4601 bis 5520 Aufwandspunkte	99.B7.5R †↔ Intensivmedizinische Komplexbehandlung im Neugeborenenalter (Basisprozedur), 16661 bis 19600 Aufwandspunkte
99.B7.1I †↔ Intensivmedizinische Komplexbehandlung, 5521 bis 7360 Aufwandspunkte	99.B7.5S †↔ Intensivmedizinische Komplexbehandlung im Neugeborenenalter (Basisprozedur), 19601 und mehr Aufwandspunkte
99.B7.1J †↔ Intensivmedizinische Komplexbehandlung, 7361 bis 9200 Aufwandspunkte	99.B8.1H †↔ IMC-Komplexbehandlung des Erwachsenen, 4601 bis 5520 Aufwandspunkte
99.B7.1K †↔ Intensivmedizinische Komplexbehandlung, 9201 bis 11040 Aufwandspunkte	99.B8.1I †↔ IMC-Komplexbehandlung des Erwachsenen, 5521 bis 7360 Aufwandspunkte
99.B7.1L †↔ Intensivmedizinische Komplexbehandlung, 11041 bis 13800 Aufwandspunkte	99.B8.1J †↔ IMC-Komplexbehandlung des Erwachsenen, 7361 bis 9200 Aufwandspunkte
99.B7.1M †↔ Intensivmedizinische Komplexbehandlung, 13801 bis 16560 Aufwandspunkte	99.B8.1K †↔ IMC-Komplexbehandlung des Erwachsenen, 9201 bis 11040 Aufwandspunkte
99.B7.1N †↔ Intensivmedizinische Komplexbehandlung, 16561 bis 19320 Aufwandspunkte	99.B8.1L †↔ IMC-Komplexbehandlung des Erwachsenen, 11041 bis 13800 Aufwandspunkte
99.B7.1O †↔ Intensivmedizinische Komplexbehandlung, 19321 und mehr Aufwandspunkte	99.B8.1M †↔ IMC-Komplexbehandlung des Erwachsenen, 13801 bis 16560 Aufwandspunkte
99.B7.4G †↔ Intensivmedizinische Komplexbehandlung im Kindesalter (Basisprozedur), 2941 bis 3430 Aufwandspunkte	99.B8.1N †↔ IMC-Komplexbehandlung des Erwachsenen, 16561 bis 19320 Aufwandspunkte
99.B7.4H †↔ Intensivmedizinische Komplexbehandlung im Kindesalter (Basisprozedur), 3431 bis 3920 Aufwandspunkte	
99.B7.4I †↔ Intensivmedizinische Komplexbehandlung im Kindesalter (Basisprozedur), 3921 bis 4410 Aufwandspunkte	
99.B7.4J †↔ Intensivmedizinische Komplexbehandlung im Kindesalter (Basisprozedur), 4411 bis 4900 Aufwandspunkte	
99.B7.4K †↔ Intensivmedizinische Komplexbehandlung im Kindesalter (Basisprozedur), 4901 bis 5880 Aufwandspunkte	
99.B7.4L †↔ Intensivmedizinische Komplexbehandlung im Kindesalter (Basisprozedur), 5881 bis 6860 Aufwandspunkte	
99.B7.4M †↔ Intensivmedizinische Komplexbehandlung im Kindesalter (Basisprozedur), 6861 bis 7840 Aufwandspunkte	

99.B8.1O ‡↔ IMC-Komplexbehandlung des Erwachsenen, 19321 und mehr Aufwandspunkte	99.B8.5H ‡↔ IMC-Komplexbehandlung im Neugeborenenalter, 3431 bis 3920 Aufwandspunkte
99.B8.4H ‡↔ IMC-Komplexbehandlung im Kindesalter, 3431 bis 3920 Aufwandspunkte	99.B8.5I ‡↔ IMC-Komplexbehandlung im Neugeborenenalter, 3921 bis 4410 Aufwandspunkte
99.B8.4I ‡↔ IMC-Komplexbehandlung im Kindesalter, 3921 bis 4410 Aufwandspunkte	99.B8.5J ‡↔ IMC-Komplexbehandlung im Neugeborenenalter, 4411 bis 4900 Aufwandspunkte
99.B8.4J ‡↔ IMC-Komplexbehandlung im Kindesalter, 4411 bis 4900 Aufwandspunkte	99.B8.5K ‡↔ IMC-Komplexbehandlung im Neugeborenenalter, 4901 bis 5880 Aufwandspunkte
99.B8.4K ‡↔ IMC-Komplexbehandlung im Kindesalter, 4901 bis 5880 Aufwandspunkte	99.B8.5L ‡↔ IMC-Komplexbehandlung im Neugeborenenalter, 5881 bis 6860 Aufwandspunkte
99.B8.4L ‡↔ IMC-Komplexbehandlung im Kindesalter, 5881 bis 6860 Aufwandspunkte	99.B8.5M ‡↔ IMC-Komplexbehandlung im Neugeborenenalter, 6861 bis 7840 Aufwandspunkte
99.B8.4M ‡↔ IMC-Komplexbehandlung im Kindesalter, 6861 bis 7840 Aufwandspunkte	99.B8.5N ‡↔ IMC-Komplexbehandlung im Neugeborenenalter, 7841 bis 9800 Aufwandspunkte
99.B8.4N ‡↔ IMC-Komplexbehandlung im Kindesalter, 7841 bis 9800 Aufwandspunkte	99.B8.5O ‡↔ IMC-Komplexbehandlung im Neugeborenenalter, 9801 bis 11760 Aufwandspunkte
99.B8.4O ‡↔ IMC-Komplexbehandlung im Kindesalter, 9801 bis 11760 Aufwandspunkte	99.B8.5P ‡↔ IMC-Komplexbehandlung im Neugeborenenalter, 11761 bis 13720 Aufwandspunkte
99.B8.4P ‡↔ IMC-Komplexbehandlung im Kindesalter, 11761 bis 13720 Aufwandspunkte	99.B8.5Q ‡↔ IMC-Komplexbehandlung im Neugeborenenalter, 13721 bis 16660 Aufwandspunkte
99.B8.4Q ‡↔ IMC-Komplexbehandlung im Kindesalter, 13721 bis 16660 Aufwandspunkte	99.B8.5R ‡↔ IMC-Komplexbehandlung im Neugeborenenalter, 16661 bis 19600 Aufwandspunkte
99.B8.4R ‡↔ IMC-Komplexbehandlung im Kindesalter, 16661 bis 19600 Aufwandspunkte	99.B8.5S ‡↔ IMC-Komplexbehandlung im Neugeborenenalter, 19601 und mehr Aufwandspunkte
99.B8.4S ‡↔ IMC-Komplexbehandlung im Kindesalter, 19601 und mehr Aufwandspunkte	

Prozedur A07-4

33.50 ↔ Lungentransplantation, n.n.bez.	35.63 ↔ Korrektur von Endokardkissendefekten (AV-Kanal) mit Bio-Graft
33.51 ↔ Einseitige Lungentransplantation	35.70 ↔ Sonstige nicht näher bezeichnete Korrektur von nicht näher bezeichneten Herzseptumdefekten
33.52 ↔ Beidseitige Lungentransplantation	35.71 ↔ Sonstige nicht näher bezeichnete Korrektur eines Vorhofseptumdefekts
33.53 ↔ Lungen-Retransplantation während desselben stationären Aufenthaltes	35.72.00 ↔ Korrektur eines Ventrikelseptumdefekts, n.n.bez.
33.6X.00 ↔ Kombinierte Herz-Lungentransplantation, n.n.bez.	35.72.10 ↔ Verschluss eines erworbenen Ventrikelseptumdefekts
33.6X.10 ↔ Kombinierte Herz-Lungen-Retransplantation während desselben stationären Aufenthaltes	35.72.99 ↔ Korrektur eines Ventrikelseptumdefekts, sonstige
33.6X.99 ↔ Kombinierte Herz-Lungentransplantation, sonstige	35.73 ↔ Sonstige und nicht näher bezeichnete Korrektur von Endokardkissendefekten (AV-Kanal)
35.31 ↔ Papillarmuskeloperation	35.81 ↔ Totalkorrektur einer Fallot-Tetralogie
35.32 ↔ Sehnenfaden-Operation	35.82 ↔ Totalkorrektur von total falsch mündenden Pulmonalvenen
35.34 ↔ Infundibulektomie	35.83 ↔ Totale Rekonstruktion des Truncus arteriosus
35.35.00 ↔ Operationen an den Trabeculae carnae cordis, n.n.bez.	35.84 ↔ Totalkorrektur der Transposition der grossen Gefässe, nicht andernorts klassifiziert
35.35.09 ↔ Operationen an den Trabeculae carnae cordis, sonstige	35.85 ↔ Norwood-Typ-I-Operation
35.35.10 ↔ Subvalvuläre fibröse oder muskuläre Resektion an der Aortenklappe	35.91 ↔ Interatriale Transposition des venösen Rückflusses
35.36.00 ↔ Supravalvuläre Resektion, Herzklappe, n.n.bez.	35.92 ↔ Erzeugen eines Conduits zwischen rechtem Ventrikel und Pulmonalarterie
35.36.09 ↔ Supravalvuläre Resektion, Herzklappe, sonstige	35.93 ↔ Erzeugen eines Conduits zwischen linkem Ventrikel und Aorta
35.36.11 ↔ Supravalvuläre Resektion, Aortenklappe	35.94 ↔ Erzeugen eines Conduits zwischen Vorhof und Pulmonalarterie
35.36.21 ↔ Supravalvuläre Resektion, Pulmonalklappe	35.95 ↔ Revision einer Korrekturoperation am Herzen
35.43.00 ↔ Vergrößerung eines bestehenden Ventrikelseptumdefekts, n.n.bez.	35.A1.11 ↔ Valvulotomie an der Aortenklappe über vollständige Sternotomie
35.43.10 ↔ Vergrößerung eines bestehenden Ventrikelseptumdefekts, offen chirurgisch	35.A1.12 ↔ Valvulotomie an der Aortenklappe über minimalinvasive Thorakotomie (partielle obere Sternotomie, laterale Thorakotomie)
35.43.99 ↔ Vergrößerung eines bestehenden Ventrikelseptumdefekts, sonstige	35.A2.11 ↔ Valvulotomie an der Mitralklappe über vollständige Sternotomie
35.50 ↔ Korrektur von nicht näher bezeichnetem Herzseptumdefekt mit Prothese	35.A2.12 ↔ Valvulotomie an der Mitralklappe über minimalinvasive Thorakotomie (partielle obere Sternotomie, laterale Thorakotomie)
35.51 ↔ Korrektur eines Vorhofseptumdefekts mit Prothese, offene Technik	35.A3.11 ↔ Valvulotomie an der Pulmonalklappe über vollständige Sternotomie
35.53 ↔ Korrektur eines Ventrikelseptumdefekts mit Prothese, offener Zugang	
35.54 ↔ Korrektur von Endokardkissendefekten (AV-Kanal) mit Prothese	
35.60 ↔ Korrektur eines nicht bezeichneten Herzseptumdefekts mit Bio-Graft	
35.61 ↔ Korrektur eines Vorhofseptumdefekts mit Bio-Graft	
35.62 ↔ Korrektur eines Ventrikelseptumdefekts mit Bio-Graft	

35.A3.12 ↔	Valvulotomie an der Pulmonalklappe über minimalinvasive Thorakotomie (partielle obere Sternotomie, laterale Thorakotomie)	35.E1.11 ↔	Valvuloplastik der Aortenklappe über vollständige Sternotomie
35.A4.11 ↔	Valvulotomie an der Trikuspidalklappe über vollständige Sternotomie	35.E1.12 ↔	Valvuloplastik der Aortenklappe über minimalinvasive Thorakotomie (partielle obere Sternotomie, laterale Thorakotomie)
35.A4.12 ↔	Valvulotomie an der Trikuspidalklappe über minimalinvasive Thorakotomie (partielle obere Sternotomie, laterale Thorakotomie)	35.E2.11 ↔	Valvuloplastik der Mitralklappe über vollständige Sternotomie
35.C1.11 ↔	Taschenrekonstruktion der Aortenklappe über vollständige Sternotomie	35.E2.12 ↔	Valvuloplastik der Mitralklappe über minimalinvasive Thorakotomie (partielle obere Sternotomie, laterale Thorakotomie)
35.C1.12 ↔	Taschenrekonstruktion der Aortenklappe über minimalinvasive Thorakotomie (partielle obere Sternotomie, laterale Thorakotomie)	35.E3.11 ↔	Valvuloplastik der Pulmonalklappe über vollständige Sternotomie
35.C2.11 ↔	Segelrekonstruktion der Mitralklappe über vollständige Sternotomie	35.E3.12 ↔	Valvuloplastik der Pulmonalklappe über minimalinvasive Thorakotomie (partielle obere Sternotomie, laterale Thorakotomie)
35.C2.12 ↔	Segelrekonstruktion der Mitralklappe über minimalinvasive Thorakotomie (partielle obere Sternotomie, laterale Thorakotomie)	35.E4.11 ↔	Valvuloplastik der Trikuspidalklappe über vollständige Sternotomie
35.C3.11 ↔	Taschenrekonstruktion der Pulmonalklappe über vollständige Sternotomie	35.E4.12 ↔	Valvuloplastik der Trikuspidalklappe über minimalinvasive Thorakotomie (partielle obere Sternotomie, laterale Thorakotomie)
35.C3.12 ↔	Taschenrekonstruktion der Pulmonalklappe über minimalinvasive Thorakotomie (partielle obere Sternotomie, laterale Thorakotomie)	35.F1.00 ↔	Aortenklappenersatz durch Herzklappenprothese oder klappentragende Gefäßprothese, n.n.bez.
35.C4.11 ↔	Segelrekonstruktion der Trikuspidalklappe über vollständige Sternotomie	35.F1.09 ↔	Aortenklappenersatz durch Herzklappenprothese oder klappentragende Gefäßprothese, sonstige
35.C4.12 ↔	Segelrekonstruktion der Trikuspidalklappe über minimalinvasive Thorakotomie (partielle obere Sternotomie, laterale Thorakotomie)	35.F1.11 ↔	Aortenklappenersatz durch Allograft [Homograft], über vollständige Sternotomie
35.D1.00 ↔	Anuloplastik der Aortenklappe, n.n.bez.	35.F1.12 ↔	Aortenklappenersatz durch Allograft [Homograft], über minimalinvasive Thorakotomie (partielle obere Sternotomie, laterale Thorakotomie)
35.D1.09 ↔	Anuloplastik der Aortenklappe, sonstige	35.F1.21 ↔	Aortenklappenersatz durch Xenograft (Bioprothese), über vollständige Sternotomie
35.D1.11 ↔	Anuloplastik der Aortenklappe über vollständige Sternotomie	35.F1.22 ↔	Aortenklappenersatz durch Xenograft (Bioprothese), über minimalinvasive Thorakotomie (partielle obere Sternotomie, laterale Thorakotomie)
35.D1.12 ↔	Anuloplastik der Aortenklappe über minimalinvasive Thorakotomie (partielle obere Sternotomie, laterale Thorakotomie)	35.F1.31 ↔	Aortenklappenersatz durch Xenograft, stentless, über vollständige Sternotomie
35.D1.13 ↔	Anuloplastik der Aortenklappe, endovaskulärer Zugang	35.F1.32 ↔	Aortenklappenersatz durch Xenograft, stentless, über minimalinvasive Thorakotomie (partielle obere Sternotomie, laterale Thorakotomie)
35.D1.14 ↔	Anuloplastik der Aortenklappe kathetergesteuert, transapikal	35.F1.41 ↔	Aortenklappenersatz durch selbstexpandierendes Xenograft, nahtfrei, über vollständige Sternotomie
35.D2.00 ↔	Anuloplastik der Mitralklappe, n.n.bez.	35.F1.42 ↔	Aortenklappenersatz durch selbstexpandierendes Xenograft, nahtfrei, über minimalinvasive Thorakotomie (partielle obere Sternotomie, laterale Thorakotomie)
35.D2.09 ↔	Anuloplastik der Mitralklappe, sonstige	35.F1.51 ↔	Aortenklappenersatz durch mechanische Prothese, über vollständige Sternotomie
35.D2.11 ↔	Anuloplastik der Mitralklappe über vollständige Sternotomie	35.F1.52 ↔	Aortenklappenersatz durch mechanische Prothese, über minimalinvasive Thorakotomie (partielle obere Sternotomie, laterale Thorakotomie)
35.D2.12 ↔	Anuloplastik der Mitralklappe über minimalinvasive Thorakotomie (partielle obere Sternotomie, laterale Thorakotomie)	35.F1.61 ↔	Aortenklappenersatz durch klappentragende Gefäßprothese, biologisch, über vollständige Sternotomie
35.D2.14 ↔	Anuloplastik der Mitralklappe kathetergesteuert, transapikal	35.F1.62 ↔	Aortenklappenersatz durch klappentragende Gefäßprothese, biologisch, über minimalinvasive Thorakotomie (partielle obere Sternotomie, laterale Thorakotomie)
35.D3.00 ↔	Anuloplastik der Pulmonalklappe, n.n.bez.	35.F1.71 ↔	Aortenklappenersatz durch klappentragende Gefäßprothese, mechanisch, über vollständige Sternotomie
35.D3.09 ↔	Anuloplastik der Pulmonalklappe, sonstige	35.F1.72 ↔	Aortenklappenersatz durch klappentragende Gefäßprothese, mechanisch, über minimalinvasive Thorakotomie (partielle obere Sternotomie, laterale Thorakotomie)
35.D3.11 ↔	Anuloplastik der Pulmonalklappe über vollständige Sternotomie	35.F1.81 ↔	Aortenklappenersatz durch dezellularisiertes Allograft [Homograft], über vollständige Sternotomie
35.D3.12 ↔	Anuloplastik der Pulmonalklappe über minimalinvasive Thorakotomie (partielle obere Sternotomie, laterale Thorakotomie)	35.F1.82 ↔	Aortenklappenersatz durch dezellularisiertes Allograft [Homograft], über minimalinvasive Thorakotomie (partielle obere Sternotomie, laterale Thorakotomie)
35.D3.13 ↔	Anuloplastik der Pulmonalklappe, endovaskulärer Zugang		
35.D3.14 ↔	Anuloplastik der Pulmonalklappe kathetergesteuert, transapikal		
35.D4.00 ↔	Anuloplastik der Trikuspidalklappe, n.n.bez.		
35.D4.09 ↔	Anuloplastik der Trikuspidalklappe, sonstige		
35.D4.11 ↔	Anuloplastik der Trikuspidalklappe über vollständige Sternotomie		
35.D4.12 ↔	Anuloplastik der Trikuspidalklappe über minimalinvasive Thorakotomie (partielle obere Sternotomie, laterale Thorakotomie)		
35.D4.14 ↔	Anuloplastik der Trikuspidalklappe kathetergesteuert, transapikal		
35.D4.21 ↔	Anuloplastik der Trikuspidalklappe, transarteriell		
35.D4.22 ↔	Anuloplastik der Trikuspidalklappe, transvenös		

35.F1.A2 ↔ Aortenklappenersatz durch ballonexpandierendes Xenograft mit Fixierungsnähten, über minimalinvasive Thorakotomie (partielle obere Sternotomie, laterale Thorakotomie)	35.F3.82 ↔ Pulmonalklappenersatz durch dezellularisiertes Allograft [Homograft], über minimalinvasive Thorakotomie (partielle obere Sternotomie, laterale Thorakotomie)
35.F2.00 ↔ Mitralklappenersatz durch Herzklappenprothese, n.n.bez.	35.F4.00 ↔ Trikuspidalklappenersatz durch Herzklappenprothese, n.n.bez.
35.F2.09 ↔ Mitralklappenersatz durch Herzklappenprothese, sonstige	35.F4.09 ↔ Trikuspidalklappenersatz durch Herzklappenprothese, sonstige
35.F2.11 ↔ Mitralklappenersatz durch Allograft [Homograft], über vollständige Sternotomie	35.F4.11 ↔ Trikuspidalklappenersatz durch Allograft [Homograft], über vollständige Sternotomie
35.F2.12 ↔ Mitralklappenersatz durch Allograft [Homograft], über minimalinvasive Thorakotomie (partielle obere Sternotomie, laterale Thorakotomie)	35.F4.12 ↔ Trikuspidalklappenersatz durch Allograft [Homograft], über minimalinvasive Thorakotomie (partielle obere Sternotomie, laterale Thorakotomie)
35.F2.21 ↔ Mitralklappenersatz durch Xenograft (Bioprothese), über vollständige Sternotomie	35.F4.21 ↔ Trikuspidalklappenersatz durch Xenograft (Bioprothese), über vollständige Sternotomie
35.F2.22 ↔ Mitralklappenersatz durch Xenograft (Bioprothese), über minimalinvasive Thorakotomie (partielle obere Sternotomie, laterale Thorakotomie)	35.F4.22 ↔ Trikuspidalklappenersatz durch Xenograft (Bioprothese), über minimalinvasive Thorakotomie (partielle obere Sternotomie, laterale Thorakotomie)
35.F2.31 ↔ Mitralklappenersatz durch Xenograft, stentless, über vollständige Sternotomie	35.F4.23 ↔ Trikuspidalklappenersatz durch Xenograft (Bioprothese), endovaskulärer Zugang
35.F2.32 ↔ Mitralklappenersatz durch Xenograft, stentless, über minimalinvasive Thorakotomie (partielle obere Sternotomie, laterale Thorakotomie)	35.F4.24 ↔ Trikuspidalklappenersatz durch Xenograft (Bioprothese), transapikal
35.F2.51 ↔ Mitralklappenersatz durch mechanische Prothese, über vollständige Sternotomie	35.F4.31 ↔ Trikuspidalklappenersatz durch Xenograft, stentless, über vollständige Sternotomie
35.F2.52 ↔ Mitralklappenersatz durch mechanische Prothese, über minimalinvasive Thorakotomie (partielle obere Sternotomie, laterale Thorakotomie)	35.F4.32 ↔ Trikuspidalklappenersatz durch Xenograft, stentless, über minimalinvasive Thorakotomie (partielle obere Sternotomie, laterale Thorakotomie)
35.F3.00 ↔ Pulmonalklappenersatz durch Herzklappenprothese oder klappentragende Gefäßprothese, n.n.bez.	35.F4.33 ↔ Trikuspidalklappenersatz durch Xenograft, stentless, endovaskulärer Zugang
35.F3.09 ↔ Pulmonalklappenersatz durch Herzklappenprothese oder klappentragende Gefäßprothese, sonstige	35.F4.34 ↔ Trikuspidalklappenersatz durch Xenograft, stentless, transapikal
35.F3.11 ↔ Pulmonalklappenersatz durch Allograft [Homograft], über vollständige Sternotomie	35.F4.51 ↔ Trikuspidalklappenersatz durch mechanische Prothese, über vollständige Sternotomie
35.F3.12 ↔ Pulmonalklappenersatz durch Allograft [Homograft], über minimalinvasive Thorakotomie (partielle obere Sternotomie, laterale Thorakotomie)	35.F4.52 ↔ Trikuspidalklappenersatz durch mechanische Prothese, über minimalinvasive Thorakotomie (partielle obere Sternotomie, laterale Thorakotomie)
35.F3.21 ↔ Pulmonalklappenersatz durch Xenograft (Bioprothese), über vollständige Sternotomie	35.G0 ↔ Revision eines Herzklappenersatzes, n.n.bez.
35.F3.22 ↔ Pulmonalklappenersatz durch Xenograft (Bioprothese), über minimalinvasive Thorakotomie (partielle obere Sternotomie, laterale Thorakotomie)	35.G1.11 ↔ Revision eines Aortenklappenersatzes, über vollständige Sternotomie
35.F3.31 ↔ Pulmonalklappenersatz durch Xenograft, stentless, über vollständige Sternotomie	35.G1.12 ↔ Revision eines Aortenklappenersatzes, über minimalinvasive Thorakotomie (partielle obere Sternotomie, laterale Thorakotomie)
35.F3.32 ↔ Pulmonalklappenersatz durch Xenograft, stentless, über minimalinvasive Thorakotomie (partielle obere Sternotomie, laterale Thorakotomie)	35.G1.13 ↔ Revision eines Aortenklappenersatzes, endovaskulärer Zugang
35.F3.51 ↔ Pulmonalklappenersatz durch mechanische Prothese, über vollständige Sternotomie	35.G1.14 ↔ Revision eines Aortenklappenersatzes, transapikal
35.F3.52 ↔ Pulmonalklappenersatz durch mechanische Prothese, über minimalinvasive Thorakotomie (partielle obere Sternotomie, laterale Thorakotomie)	35.G2.11 ↔ Revision eines Mitralklappenersatzes, über vollständige Sternotomie
35.F3.61 ↔ Pulmonalklappenersatz durch klappentragende Gefäßprothese, biologisch, über vollständige Sternotomie	35.G2.12 ↔ Revision eines Mitralklappenersatzes, über minimalinvasive Thorakotomie (partielle obere Sternotomie, laterale Thorakotomie)
35.F3.62 ↔ Pulmonalklappenersatz durch klappentragende Gefäßprothese, biologisch, über minimalinvasive Thorakotomie (partielle obere Sternotomie, laterale Thorakotomie)	35.G2.13 ↔ Revision eines Mitralklappenersatzes, endovaskulärer Zugang
35.F3.71 ↔ Pulmonalklappenersatz durch klappentragende Gefäßprothese, mechanisch, über vollständige Sternotomie	35.G2.14 ↔ Revision eines Mitralklappenersatzes, transapikal
35.F3.72 ↔ Pulmonalklappenersatz durch klappentragende Gefäßprothese, mechanisch, über minimalinvasive Thorakotomie (partielle obere Sternotomie, laterale Thorakotomie)	35.G3.11 ↔ Revision eines Pulmonalklappenersatzes, über vollständige Sternotomie
35.F3.81 ↔ Pulmonalklappenersatz durch dezellularisiertes Allograft [Homograft], über vollständige Sternotomie	35.G3.12 ↔ Revision eines Pulmonalklappenersatzes, über minimalinvasive Thorakotomie (partielle obere Sternotomie, laterale Thorakotomie)
	35.G3.13 ↔ Revision eines Pulmonalklappenersatzes, endovaskulärer Zugang
	35.G3.14 ↔ Revision eines Pulmonalklappenersatzes, transapikal
	35.G4.11 ↔ Revision eines Trikuspidalklappenersatzes, über vollständige Sternotomie
	35.G4.12 ↔ Revision eines Trikuspidalklappenersatzes, über minimalinvasive Thorakotomie (partielle obere Sternotomie, laterale Thorakotomie)
	35.G4.13 ↔ Revision eines Trikuspidalklappenersatzes, endovaskulärer Zugang
	35.G4.14 ↔ Revision eines Trikuspidalklappenersatzes, transapikal
	35.G9 ↔ Revision eines Herzklappenersatzes, sonstige

35.H1.00 ↔ Entfernen sowie Implantation einer neuen Aortenklappenprothese oder klappentragenden Gefäßprothese, n.n.bez.	35.H2.00 ↔ Entfernen sowie Implantation einer neuen Mitralklappenprothese, n.n.bez.
35.H1.09 ↔ Entfernen sowie Implantation einer neuen Aortenklappenprothese oder klappentragenden Gefäßprothese, sonstige	35.H2.09 ↔ Entfernen sowie Implantation einer neuen Mitralklappenprothese, sonstige
35.H1.11 ↔ Entfernen einer Aortenklappenprothese sowie Implantation eines Allografts [Homograft], über vollständige Sternotomie	35.H2.11 ↔ Entfernen einer Mitralklappenprothese sowie Implantation eines Allografts [Homograft], über vollständige Sternotomie
35.H1.12 ↔ Entfernen einer Aortenklappenprothese sowie Implantation eines Allografts [Homograft], über minimalinvasive Thorakotomie (partielle obere Sternotomie, laterale Thorakotomie)	35.H2.12 ↔ Entfernen einer Mitralklappenprothese sowie Implantation eines Allografts [Homograft], über minimalinvasive Thorakotomie (partielle obere Sternotomie, laterale Thorakotomie)
35.H1.21 ↔ Entfernen einer Aortenklappenprothese sowie Implantation eines Xenografts (Bioprothese), über vollständige Sternotomie	35.H2.21 ↔ Entfernen einer Mitralklappenprothese sowie Implantation eines Xenografts (Bioprothese), über vollständige Sternotomie
35.H1.22 ↔ Entfernen einer Aortenklappenprothese sowie Implantation eines Xenografts (Bioprothese), über minimalinvasive Thorakotomie (partielle obere Sternotomie, laterale Thorakotomie)	35.H2.22 ↔ Entfernen einer Mitralklappenprothese sowie Implantation eines Xenografts (Bioprothese), über minimalinvasive Thorakotomie (partielle obere Sternotomie, laterale Thorakotomie)
35.H1.31 ↔ Entfernen einer Aortenklappenprothese sowie Implantation eines Xenografts, stentless, über vollständige Sternotomie	35.H2.24 ↔ Entfernen einer Mitralklappenprothese sowie Implantation eines Xenografts (Bioprothese), transapikal
35.H1.32 ↔ Entfernen einer Aortenklappenprothese sowie Implantation eines Xenografts, stentless, über minimalinvasive Thorakotomie (partielle obere Sternotomie, laterale Thorakotomie)	35.H2.25 ↔ Entfernen einer Mitralklappenprothese sowie Implantation eines Xenografts (Bioprothese), transapikal mit Verwendung eines perkutanen apikalen Zugangs- und Verschlusssystems
35.H1.41 ↔ Entfernen einer Aortenklappenprothese sowie Implantation eines selbstexpandierenden Xenografts, nahtfrei, über vollständige Sternotomie	35.H2.26 ↔ Entfernen einer Mitralklappenprothese sowie Implantation eines Xenografts (Bioprothese) mit transapikaler Verankerung, transapikaler Zugang
35.H1.42 ↔ Entfernen einer Aortenklappenprothese sowie Implantation eines selbstexpandierenden Xenografts, nahtfrei, über minimalinvasive Thorakotomie (partielle obere Sternotomie, laterale Thorakotomie)	35.H2.31 ↔ Entfernen einer Mitralklappenprothese sowie Implantation eines Xenografts, stentless, über vollständige Sternotomie
35.H1.51 ↔ Entfernen einer Aortenklappenprothese sowie Implantation einer mechanischen Prothese, über vollständige Sternotomie	35.H2.32 ↔ Entfernen einer Mitralklappenprothese sowie Implantation eines Xenografts, stentless, über minimalinvasive Thorakotomie (partielle obere Sternotomie, laterale Thorakotomie)
35.H1.52 ↔ Entfernen einer Aortenklappenprothese sowie Implantation einer mechanischen Prothese, über minimalinvasive Thorakotomie (partielle obere Sternotomie, laterale Thorakotomie)	35.H2.34 ↔ Entfernen einer Mitralklappenprothese sowie Implantation eines Xenografts, stentless, transapikal
35.H1.61 ↔ Entfernen einer Aortenklappenprothese sowie Implantation einer klappentragenden Gefäßprothese, biologisch, über vollständige Sternotomie	35.H2.51 ↔ Entfernen einer Mitralklappenprothese sowie Implantation einer mechanischen Prothese, über vollständige Sternotomie
35.H1.62 ↔ Entfernen einer Aortenklappenprothese sowie Implantation einer klappentragenden Gefäßprothese, biologisch, über minimalinvasive Thorakotomie (partielle obere Sternotomie, laterale Thorakotomie)	35.H2.52 ↔ Entfernen einer Mitralklappenprothese sowie Implantation einer mechanischen Prothese, über minimalinvasive Thorakotomie (partielle obere Sternotomie, laterale Thorakotomie)
35.H1.71 ↔ Entfernen einer Aortenklappenprothese sowie Implantation einer klappentragenden Gefäßprothese, mechanisch, über vollständige Sternotomie	35.H3.00 ↔ Entfernen sowie Implantation einer neuen Pulmonalklappenprothese oder klappentragenden Gefäßprothese, n.n.bez.
35.H1.72 ↔ Entfernen einer Aortenklappenprothese sowie Implantation einer klappentragenden Gefäßprothese, mechanisch, über minimalinvasive Thorakotomie (partielle obere Sternotomie, laterale Thorakotomie)	35.H3.09 ↔ Entfernen sowie Implantation einer neuen Pulmonalklappenprothese oder klappentragenden Gefäßprothese, sonstige
35.H1.81 ↔ Entfernen einer Aortenklappenprothese sowie Implantation eines dezellularisierten Allografts [Homograft], über vollständige Sternotomie	35.H3.11 ↔ Entfernen einer Pulmonalklappenprothese sowie Implantation eines Allografts [Homograft], über vollständige Sternotomie
35.H1.82 ↔ Entfernen einer Aortenklappenprothese sowie Implantation eines dezellularisierten Allografts [Homograft], über minimalinvasive Thorakotomie (partielle obere Sternotomie, laterale Thorakotomie)	35.H3.12 ↔ Entfernen einer Pulmonalklappenprothese sowie Implantation eines Allografts [Homograft], über minimalinvasive Thorakotomie (partielle obere Sternotomie, laterale Thorakotomie)
35.H1.A2 ↔ Entfernen einer Aortenklappenprothese sowie Implantation eines ballonexpandierenden Xenografts mit Fixierungsnähten, über minimalinvasive Thorakotomie (partielle obere Sternotomie, laterale Thorakotomie)	35.H3.21 ↔ Entfernen einer Pulmonalklappenprothese sowie Implantation eines Xenografts (Bioprothese), über vollständige Sternotomie
	35.H3.22 ↔ Entfernen einer Pulmonalklappenprothese sowie Implantation eines Xenografts (Bioprothese), über minimalinvasive Thorakotomie (partielle obere Sternotomie, laterale Thorakotomie)
	35.H3.31 ↔ Entfernen einer Pulmonalklappenprothese sowie Implantation eines Xenografts, stentless, über vollständige Sternotomie
	35.H3.32 ↔ Entfernen einer Pulmonalklappenprothese sowie Implantation eines Xenografts, stentless, über minimalinvasive Thorakotomie (partielle obere Sternotomie, laterale Thorakotomie)

- 35.H3.51 ↔ Entfernen einer Pulmonalklappenprothese sowie Implantation einer mechanischen Prothese, über vollständige Sternotomie
- 35.H3.52 ↔ Entfernen einer Pulmonalklappenprothese sowie Implantation einer mechanischen Prothese, über minimalinvasive Thorakotomie (partielle obere Sternotomie, laterale Thorakotomie)
- 35.H3.61 ↔ Entfernen einer Pulmonalklappenprothese sowie Implantation einer klappentragenden Gefäßprothese, biologisch, über vollständige Sternotomie
- 35.H3.62 ↔ Entfernen einer Pulmonalklappenprothese sowie Implantation einer klappentragenden Gefäßprothese, biologisch, über minimalinvasive Thorakotomie (partielle obere Sternotomie, laterale Thorakotomie)
- 35.H3.71 ↔ Entfernen einer Pulmonalklappenprothese sowie Implantation einer klappentragenden Gefäßprothese, mechanisch, über vollständige Sternotomie
- 35.H3.72 ↔ Entfernen einer Pulmonalklappenprothese sowie Implantation einer klappentragenden Gefäßprothese, mechanisch, über minimalinvasive Thorakotomie (partielle obere Sternotomie, laterale Thorakotomie)
- 35.H3.81 ↔ Entfernen einer Pulmonalklappenprothese sowie Implantation eines dezellularisierten Allografts [Homograft], über vollständige Sternotomie
- 35.H3.82 ↔ Entfernen einer Pulmonalklappenprothese sowie Implantation eines dezellularisierten Allografts [Homograft], über minimalinvasive Thorakotomie (partielle obere Sternotomie, laterale Thorakotomie)
- 35.H4.00 ↔ Entfernen sowie Implantation einer neuen Trikuspidalklappenprothese, n.n.bez.
- 35.H4.09 ↔ Entfernen sowie Implantation einer neuen Trikuspidalklappenprothese, sonstige
- 35.H4.11 ↔ Entfernen einer Trikuspidalklappenprothese sowie Implantation eines Allografts [Homograft], über vollständige Sternotomie
- 35.H4.12 ↔ Entfernen einer Trikuspidalklappenprothese sowie Implantation eines Allografts [Homograft], über minimalinvasive Thorakotomie (partielle obere Sternotomie, laterale Thorakotomie)
- 35.H4.21 ↔ Entfernen einer Trikuspidalklappenprothese sowie Implantation eines Xenografts (Bioprothese), über vollständige Sternotomie
- 35.H4.22 ↔ Entfernen einer Trikuspidalklappenprothese sowie Implantation eines Xenografts (Bioprothese), über minimalinvasive Thorakotomie (partielle obere Sternotomie, laterale Thorakotomie)
- 35.H4.31 ↔ Entfernen einer Trikuspidalklappenprothese sowie Implantation eines Xenografts, stentless, über vollständige Sternotomie
- 35.H4.32 ↔ Entfernen einer Trikuspidalklappenprothese sowie Implantation eines Xenografts, stentless, über minimalinvasive Thorakotomie (partielle obere Sternotomie, laterale Thorakotomie)
- 35.H4.51 ↔ Entfernen einer Trikuspidalklappenprothese sowie Implantation einer mechanischen Prothese, über vollständige Sternotomie
- 35.H4.52 ↔ Entfernen einer Trikuspidalklappenprothese sowie Implantation einer mechanischen Prothese, über minimalinvasive Thorakotomie (partielle obere Sternotomie, laterale Thorakotomie)
- 35.I2.11 ↔ Operation nach Ross
- 35.I3.11 ↔ Tirone David Operation
- 35.I3.12 ↔ Operation nach Yacoub
- 37.51.00 ↔ Herztransplantation, n.n.bez.
- 37.51.10 ↔ Herztransplantation
- 37.51.20 ↔ Herz-Retransplantation während desselben stationären Aufenthaltes
- 37.51.99 ↔ Herztransplantation, sonstige
- 37.8A.21 ↔ Implantation eines Zweikammer-Schrittmachers, ohne antitachykarde Stimulation
- 37.8A.22 ↔ Implantation eines Zweikammer-Schrittmachers, mit antitachykarde Stimulation
- 37.8A.31 ↔ Implantation eines Resynchronisationsherzschrittmacher [CRT-P]
- 37.8E.00 ↔ Implantation eines Kardioverters oder Defibrillators, n.n.bez.
- 37.8E.09 ↔ Implantation eines Kardioverters oder Defibrillators, sonstige
- 37.8E.11 ↔ Implantation eines Einkammer-Defibrillators
- 37.8E.12 ↔ Implantation eines Zweikammer-Defibrillators
- 37.8E.21 ↔ Implantation eines Resynchronisationsdefibrillators [CRT-D]
- 37.8E.22 ↔ Implantation eines Einkammer-Defibrillators mit atrialem Sensing
- 37.8E.31 ↔ Implantation eines subkutanen Defibrillatorsystems
- 37.99.21 ↔ Korrektur eines Double-outlet-right-ventricle vom Fallot-Typ
- 37.99.22 ↔ Korrektur eines sonstigen Double-outlet-right-ventricle
- 37.99.23 ↔ Operation an einem funktionell/morphologisch univentrikulären Herzen
- 37.99.24 ↔ Korrektur eines Cor triatriatum
- 37.99.25 ↔ Korrektur eines Absent Pulmonary Valve Syndrom
- 39.21.00 ↔ Anastomose von der V. cava zur A. pulmonalis, n.n.bez.
- 39.21.10 ↔ Glenn-Operation an einem funktionell/morphologisch univentrikulären Herzen
- 39.21.99 ↔ Anastomose von der V. cava zur A. pulmonalis, sonstige
- 39.73.00 ↔ Endovaskuläre Implantation eines Stent-Grafts [Stent-Prothesen] an der Aorta ascendens, dem Aortenbogen, der thorakalen und thorakoabdominalen Aorta, n.n.bez.
- 39.73.09 ↔ Endovaskuläre Implantation eines Stent-Grafts [Stent-Prothesen] an der Aorta ascendens, dem Aortenbogen, der thorakalen und thorakoabdominalen Aorta, sonstige
- 39.73.31 ↔ Endovaskuläre Implantation in die Aorta thoracica von Stent-Grafts [Stent-Prothesen], ohne Öffnung
- 39.73.32 ↔ Endovaskuläre Implantation in die Aorta thoracica von Stent-Grafts [Stent-Prothesen], mit 1 Öffnung
- 39.73.33 ↔ Endovaskuläre Implantation in die Aorta thoracica von Stent-Grafts [Stent-Prothesen], mit 2 Öffnungen
- 39.73.34 ↔ Endovaskuläre Implantation in die Aorta thoracica von Stent-Grafts [Stent-Prothesen], mit 3 Öffnungen
- 39.73.35 ↔ Endovaskuläre Implantation in die Aorta thoracica von Stent-Grafts [Stent-Prothesen], mit 4 und mehr Öffnungen
- 39.73.36 ↔ Endovaskuläre Implantation in die Aorta thoracica von Stent-Grafts [Stent-Prothesen], mit Versorgung eines Gefäßabganges in Parallelgraft-Technik
- 39.73.37 ↔ Endovaskuläre Implantation in die Aorta thoracica von Stent-Grafts [Stent-Prothesen], mit Versorgung von 2 und mehr Gefäßabgänge in Parallelgraft-Technik
- 39.73.41 ↔ Endovaskuläre Implantation in die Aorta thoracoabdominalis von Stent-Grafts [Stent-Prothesen], ohne Öffnung
- 39.73.42 ↔ Endovaskuläre Implantation in die Aorta thoracoabdominalis von Stent-Grafts [Stent-Prothesen], mit 1 Öffnung
- 39.73.43 ↔ Endovaskuläre Implantation in die Aorta thoracoabdominalis von Stent-Grafts [Stent-Prothesen], mit 2 Öffnungen
- 39.73.44 ↔ Endovaskuläre Implantation in die Aorta thoracoabdominalis von Stent-Grafts [Stent-Prothesen], mit 3 Öffnungen

- 39.73.45 ↔ Endovaskuläre Implantation in die Aorta thoracoabdominalis von Stent-Grafts [Stent-Prothesen], mit 4 und mehr Öffnungen
- 39.73.51 ↔ Endovaskuläre Implantation in die Aorta ascendens und den Aortenbogen von Stent-Grafts [Stent-Prothesen], ohne Öffnung
- 39.73.52 ↔ Endovaskuläre Implantation in die Aorta ascendens und den Aortenbogen von Stent-Grafts [Stent-Prothesen], mit 1 Öffnung
- 39.73.53 ↔ Endovaskuläre Implantation in die Aorta ascendens und den Aortenbogen von Stent-Grafts [Stent-Prothesen], mit 2 Öffnungen
- 39.73.54 ↔ Endovaskuläre Implantation in die Aorta ascendens und den Aortenbogen von Stent-Grafts [Stent-Prothesen], mit 3 und mehr Öffnungen
- 39.73.55 ↔ Endovaskuläre Implantation in die Aorta ascendens und den Aortenbogen von Stent-Grafts [Stent-Prothesen], mit Versorgung eines Gefässabganges in Parallelgraft-Technik
- 39.73.56 ↔ Endovaskuläre Implantation in die Aorta ascendens und den Aortenbogen von Stent-Grafts [Stent-Prothesen], mit Versorgung von 2 und mehr Gefässabgängen in Parallelgraft-Technik
- 41.0B.09 ↔ Hämatopoetische Stammzelltransplantation, sonstige
- 41.0B.11 ↔ Hämatopoetische Stammzelltransplantation aus dem Knochenmark, autolog
- 41.0B.12 ↔ Hämatopoetische Stammzelltransplantation aus dem Knochenmark, allogene, verwandt, HLA-identisch
- 41.0B.13 ↔ Hämatopoetische Stammzelltransplantation aus dem Knochenmark, allogene, verwandt, nicht-HLA-identisch
- 41.0B.14 ↔ Hämatopoetische Stammzelltransplantation aus dem Knochenmark, allogene, nicht-verwandt, HLA-identisch
- 41.0B.15 ↔ Hämatopoetische Stammzelltransplantation aus dem Knochenmark, allogene, nicht-verwandt, nicht-HLA-identisch
- 41.0B.21 ↔ Hämatopoetische Stammzelltransplantation aus dem peripheren Blut, autolog
- 41.0B.22 ↔ Hämatopoetische Stammzelltransplantation aus dem peripheren Blut, allogene, verwandt, HLA-identisch
- 41.0B.23 ↔ Hämatopoetische Stammzelltransplantation aus dem peripheren Blut, allogene, verwandt, nicht-HLA-identisch
- 41.0B.24 ↔ Hämatopoetische Stammzelltransplantation aus dem peripheren Blut, allogene, nicht-verwandt, HLA-identisch
- 41.0B.25 ↔ Hämatopoetische Stammzelltransplantation aus dem peripheren Blut, allogene, nicht-verwandt, nicht-HLA-identisch
- 41.0B.31 ↔ Hämatopoetische Stammzelltransplantation aus Nabelschnurblut, autolog
- 41.0B.32 ↔ Hämatopoetische Stammzelltransplantation aus Nabelschnurblut, allogene gerichtet, verwandt, HLA-identisch
- 41.0B.33 ↔ Hämatopoetische Stammzelltransplantation aus Nabelschnurblut, allogene gerichtet, verwandt, nicht-HLA-identisch
- 41.0B.34 ↔ Hämatopoetische Stammzelltransplantation aus Nabelschnurblut, allogene gerichtet, nicht-verwandt, HLA-identisch
- 41.0B.35 ↔ Hämatopoetische Stammzelltransplantation aus Nabelschnurblut, allogene gerichtet, nicht-verwandt, nicht-HLA-identisch
- 41.0C.42 ↔ In-vitro-Aufbereitung des hämatopoetischen Stammzelltransplantats, mittels CRISPR/Cas9 Geneditierung
- 41.0F.13 ↔ Transplantation von CAR [chimeric antigen receptor] T-Zellen
- 41.0F.14 ↔ Transplantation von TILs [tumor infiltrating lymphocytes]
- 46.97.00 ↔ Darmtransplantation, n.n.bez.
- 46.97.10 ↔ Darmtransplantation, Dünndarm-Retransplantation während desselben stationären Aufenthaltes
- 46.97.99 ↔ Darmtransplantation, sonstige
- 50.50 ↔ Lebertransplantation, n.n.bez.
- 50.52 ↔ Lebertransplantation, gesamtes Organ
- 50.53 ↔ Lebertransplantation, Split-Leber
- 50.59 ↔ Lebertransplantation, sonstige
- 52.82 ↔ Homotransplantat des Pankreas
- 52.83.00 ↔ Heterotransplantat des Pankreas, n.n.bez.
- 52.83.10 ↔ Heterotransplantat des Pankreas, Retransplantation eines Pankreassegmentes während desselben stationären Aufenthaltes
- 52.83.11 ↔ Heterotransplantat des Pankreas, Retransplantation des Pankreas während desselben stationären Aufenthaltes
- 52.83.99 ↔ Heterotransplantat des Pankreas, sonstige
- 52.84 ↔ Autotransplantation von Langerhans-Zellen
- 52.85 ↔ Allotransplantation von Langerhans-Zellen
- 52.86 ↔ Transplantation von Langerhans-Zellen, n.n.bez.
- 55.69.00 ↔ Sonstige Nierentransplantation, n.n.bez.
- 55.69.10 ↔ Sonstige Nierentransplantation, allogene
- 55.69.20 ↔ Sonstige Nierentransplantation, syngene
- 55.69.30 ↔ Sonstige Nierentransplantation, En-bloc-Transplantat
- 55.69.40 ↔ Sonstige Nierentransplantation, Nieren-Retransplantation während desselben stationären Aufenthaltes
- 55.69.99 ↔ Sonstige Nierentransplantation, sonstige

Prozedur A07-5

- 93.8C.12 †↔ Neurologisch-neurochirurgische Frührehabilitation, mindestens 7 bis 13 Behandlungstage
- 93.8C.13 †↔ Neurologisch-neurochirurgische Frührehabilitation, mindestens 14 bis 20 Behandlungstage
- 93.8C.14 †↔ Neurologisch-neurochirurgische Frührehabilitation, mindestens 21 bis 27 Behandlungstage
- 93.8C.15 †↔ Neurologisch-neurochirurgische Frührehabilitation, mindestens 28 bis 41 Behandlungstage
- 93.8C.16 †↔ Neurologisch-neurochirurgische Frührehabilitation, mindestens 42 bis 55 Behandlungstage
- 93.8C.17 †↔ Neurologisch-neurochirurgische Frührehabilitation, mindestens 56 bis 69 Behandlungstage
- 93.8C.18 †↔ Neurologisch-neurochirurgische Frührehabilitation, mindestens 70 bis 83 Behandlungstage
- 93.8C.1A †↔ Neurologisch-neurochirurgische Frührehabilitation, mindestens 84 bis 97 Behandlungstage
- 93.8C.1B †↔ Neurologisch-neurochirurgische Frührehabilitation, mindestens 98 bis 125 Behandlungstage
- 93.8C.1C †↔ Neurologisch-neurochirurgische Frührehabilitation, mindestens 126 bis 153 Behandlungstage
- 93.8C.1D †↔ Neurologisch-neurochirurgische Frührehabilitation, mindestens 154 bis 181 Behandlungstage
- 93.8C.1E †↔ Neurologisch-neurochirurgische Frührehabilitation, mindestens 182 bis 209 Behandlungstage
- 93.8C.1F †↔ Neurologisch-neurochirurgische Frührehabilitation, mindestens 210 bis 237 Behandlungstage
- 93.8C.1G †↔ Neurologisch-neurochirurgische Frührehabilitation, mindestens 238 bis 265 Behandlungstage
- 93.8C.1H †↔ Neurologisch-neurochirurgische Frührehabilitation, mindestens 266 bis 293 Behandlungstage
- 93.8C.1I †↔ Neurologisch-neurochirurgische Frührehabilitation, mindestens 294 bis 321 Behandlungstage

93.8C.1J ‡↔ Neurologisch-neurochirurgische Frührehabilitation, mindestens 322 Behandlungstage und mehr	99.B7.5K ‡↔ Intensivmedizinische Komplexbehandlung im Neugeborenenalter (Basisprozedur), 4901 bis 5880 Aufwandspunkte
99.B7.1G ‡↔ Intensivmedizinische Komplexbehandlung, 3681 bis 4600 Aufwandspunkte	99.B7.5L ‡↔ Intensivmedizinische Komplexbehandlung im Neugeborenenalter (Basisprozedur), 5881 bis 6860 Aufwandspunkte
99.B7.1H ‡↔ Intensivmedizinische Komplexbehandlung, 4601 bis 5520 Aufwandspunkte	99.B7.5M ‡↔ Intensivmedizinische Komplexbehandlung im Neugeborenenalter (Basisprozedur), 6861 bis 7840 Aufwandspunkte
99.B7.1I ‡↔ Intensivmedizinische Komplexbehandlung, 5521 bis 7360 Aufwandspunkte	99.B7.5N ‡↔ Intensivmedizinische Komplexbehandlung im Neugeborenenalter (Basisprozedur), 7841 bis 9800 Aufwandspunkte
99.B7.1J ‡↔ Intensivmedizinische Komplexbehandlung, 7361 bis 9200 Aufwandspunkte	99.B7.5O ‡↔ Intensivmedizinische Komplexbehandlung im Neugeborenenalter (Basisprozedur), 9801 bis 11760 Aufwandspunkte
99.B7.1K ‡↔ Intensivmedizinische Komplexbehandlung, 9201 bis 11040 Aufwandspunkte	99.B7.5P ‡↔ Intensivmedizinische Komplexbehandlung im Neugeborenenalter (Basisprozedur), 11761 bis 13720 Aufwandspunkte
99.B7.1L ‡↔ Intensivmedizinische Komplexbehandlung, 11041 bis 13800 Aufwandspunkte	99.B7.5Q ‡↔ Intensivmedizinische Komplexbehandlung im Neugeborenenalter (Basisprozedur), 13721 bis 16660 Aufwandspunkte
99.B7.1M ‡↔ Intensivmedizinische Komplexbehandlung, 13801 bis 16560 Aufwandspunkte	99.B7.5R ‡↔ Intensivmedizinische Komplexbehandlung im Neugeborenenalter (Basisprozedur), 16661 bis 19600 Aufwandspunkte
99.B7.1N ‡↔ Intensivmedizinische Komplexbehandlung, 16561 bis 19320 Aufwandspunkte	99.B7.5S ‡↔ Intensivmedizinische Komplexbehandlung im Neugeborenenalter (Basisprozedur), 19601 und mehr Aufwandspunkte
99.B7.1O ‡↔ Intensivmedizinische Komplexbehandlung, 19321 und mehr Aufwandspunkte	99.B8.1H ‡↔ IMC-Komplexbehandlung des Erwachsenen, 4601 bis 5520 Aufwandspunkte
99.B7.4G ‡↔ Intensivmedizinische Komplexbehandlung im Kindesalter (Basisprozedur), 2941 bis 3430 Aufwandspunkte	99.B8.1I ‡↔ IMC-Komplexbehandlung des Erwachsenen, 5521 bis 7360 Aufwandspunkte
99.B7.4H ‡↔ Intensivmedizinische Komplexbehandlung im Kindesalter (Basisprozedur), 3431 bis 3920 Aufwandspunkte	99.B8.1J ‡↔ IMC-Komplexbehandlung des Erwachsenen, 7361 bis 9200 Aufwandspunkte
99.B7.4I ‡↔ Intensivmedizinische Komplexbehandlung im Kindesalter (Basisprozedur), 3921 bis 4410 Aufwandspunkte	99.B8.1K ‡↔ IMC-Komplexbehandlung des Erwachsenen, 9201 bis 11040 Aufwandspunkte
99.B7.4J ‡↔ Intensivmedizinische Komplexbehandlung im Kindesalter (Basisprozedur), 4411 bis 4900 Aufwandspunkte	99.B8.1L ‡↔ IMC-Komplexbehandlung des Erwachsenen, 11041 bis 13800 Aufwandspunkte
99.B7.4K ‡↔ Intensivmedizinische Komplexbehandlung im Kindesalter (Basisprozedur), 4901 bis 5880 Aufwandspunkte	99.B8.1M ‡↔ IMC-Komplexbehandlung des Erwachsenen, 13801 bis 16560 Aufwandspunkte
99.B7.4L ‡↔ Intensivmedizinische Komplexbehandlung im Kindesalter (Basisprozedur), 5881 bis 6860 Aufwandspunkte	99.B8.1N ‡↔ IMC-Komplexbehandlung des Erwachsenen, 16561 bis 19320 Aufwandspunkte
99.B7.4M ‡↔ Intensivmedizinische Komplexbehandlung im Kindesalter (Basisprozedur), 6861 bis 7840 Aufwandspunkte	99.B8.1O ‡↔ IMC-Komplexbehandlung des Erwachsenen, 19321 und mehr Aufwandspunkte
99.B7.4N ‡↔ Intensivmedizinische Komplexbehandlung im Kindesalter (Basisprozedur), 7841 bis 9800 Aufwandspunkte	99.B8.4H ‡↔ IMC-Komplexbehandlung im Kindesalter, 3431 bis 3920 Aufwandspunkte
99.B7.4O ‡↔ Intensivmedizinische Komplexbehandlung im Kindesalter (Basisprozedur), 9801 bis 11760 Aufwandspunkte	99.B8.4I ‡↔ IMC-Komplexbehandlung im Kindesalter, 3921 bis 4410 Aufwandspunkte
99.B7.4P ‡↔ Intensivmedizinische Komplexbehandlung im Kindesalter (Basisprozedur), 11761 bis 13720 Aufwandspunkte	99.B8.4J ‡↔ IMC-Komplexbehandlung im Kindesalter, 4411 bis 4900 Aufwandspunkte
99.B7.4Q ‡↔ Intensivmedizinische Komplexbehandlung im Kindesalter (Basisprozedur), 13721 bis 16660 Aufwandspunkte	99.B8.4K ‡↔ IMC-Komplexbehandlung im Kindesalter, 4901 bis 5880 Aufwandspunkte
99.B7.4R ‡↔ Intensivmedizinische Komplexbehandlung im Kindesalter (Basisprozedur), 16661 bis 19600 Aufwandspunkte	99.B8.4L ‡↔ IMC-Komplexbehandlung im Kindesalter, 5881 bis 6860 Aufwandspunkte
99.B7.4S ‡↔ Intensivmedizinische Komplexbehandlung im Kindesalter (Basisprozedur), 19601 und mehr Aufwandspunkte	99.B8.4M ‡↔ IMC-Komplexbehandlung im Kindesalter, 6861 bis 7840 Aufwandspunkte
99.B7.5G ‡↔ Intensivmedizinische Komplexbehandlung im Neugeborenenalter (Basisprozedur), 2941 bis 3430 Aufwandspunkte	99.B8.4N ‡↔ IMC-Komplexbehandlung im Kindesalter, 7841 bis 9800 Aufwandspunkte
99.B7.5H ‡↔ Intensivmedizinische Komplexbehandlung im Neugeborenenalter (Basisprozedur), 3431 bis 3920 Aufwandspunkte	99.B8.4O ‡↔ IMC-Komplexbehandlung im Kindesalter, 9801 bis 11760 Aufwandspunkte
99.B7.5I ‡↔ Intensivmedizinische Komplexbehandlung im Neugeborenenalter (Basisprozedur), 3921 bis 4410 Aufwandspunkte	99.B8.4P ‡↔ IMC-Komplexbehandlung im Kindesalter, 11761 bis 13720 Aufwandspunkte
99.B7.5J ‡↔ Intensivmedizinische Komplexbehandlung im Neugeborenenalter (Basisprozedur), 4411 bis 4900 Aufwandspunkte	99.B8.4Q ‡↔ IMC-Komplexbehandlung im Kindesalter, 13721 bis 16660 Aufwandspunkte
	99.B8.4R ‡↔ IMC-Komplexbehandlung im Kindesalter, 16661 bis 19600 Aufwandspunkte
	99.B8.4S ‡↔ IMC-Komplexbehandlung im Kindesalter, 19601 und mehr Aufwandspunkte
	99.B8.5H ‡↔ IMC-Komplexbehandlung im Neugeborenenalter, 3431 bis 3920 Aufwandspunkte
	99.B8.5I ‡↔ IMC-Komplexbehandlung im Neugeborenenalter, 3921 bis 4410 Aufwandspunkte

99.B8.5J ‡↔ IMC-Komplexbehandlung im Neugeborenenalter, 4411 bis 4900 Aufwandspunkte	99.B8.5O ‡↔ IMC-Komplexbehandlung im Neugeborenenalter, 9801 bis 11760 Aufwandspunkte
99.B8.5K ‡↔ IMC-Komplexbehandlung im Neugeborenenalter, 4901 bis 5880 Aufwandspunkte	99.B8.5P ‡↔ IMC-Komplexbehandlung im Neugeborenenalter, 11761 bis 13720 Aufwandspunkte
99.B8.5L ‡↔ IMC-Komplexbehandlung im Neugeborenenalter, 5881 bis 6860 Aufwandspunkte	99.B8.5Q ‡↔ IMC-Komplexbehandlung im Neugeborenenalter, 13721 bis 16660 Aufwandspunkte
99.B8.5M ‡↔ IMC-Komplexbehandlung im Neugeborenenalter, 6861 bis 7840 Aufwandspunkte	99.B8.5R ‡↔ IMC-Komplexbehandlung im Neugeborenenalter, 16661 bis 19600 Aufwandspunkte
99.B8.5N ‡↔ IMC-Komplexbehandlung im Neugeborenenalter, 7841 bis 9800 Aufwandspunkte	99.B8.5S ‡↔ IMC-Komplexbehandlung im Neugeborenenalter, 19601 und mehr Aufwandspunkte

Prozedur A07-6

35.E2.14 ↔ Valvuloplastik der Mitralklappe, endovaskulärer Zugang, transvenös	35.F3.33 ↔ Pulmonalklappenersatz durch Xenograft, stentless, endovaskulärer Zugang
35.F1.23 ↔ Aortenklappenersatz durch Xenograft (Bioprothese), endovaskulärer Zugang	35.F3.34 ↔ Pulmonalklappenersatz durch Xenograft, stentless, transapikal
35.F1.24 ↔ Aortenklappenersatz durch Xenograft (Bioprothese), transapikal	35.F3.35 ↔ Pulmonalklappenersatz durch Xenograft, stentless, transapikal, mit Verwendung eines perkutanen apikalen Zugangs- und Verschlusssystems
35.F1.25 ↔ Aortenklappenersatz durch Xenograft (Bioprothese), transapikal, mit Verwendung eines perkutanen apikalen Zugangs- und Verschlusssystems	37.6A.11 ↔ Implantation eines herzkreislaufunterstützenden Systems, mit Pumpe, ohne Gasaustauschfunktion, extrakorporal, linksventrikulär, offen chirurgisch thorakal (Thorakotomie, Minithorakotomie, Sternotomie)
35.F1.26 ↔ Aortenklappenersatz durch Xenograft (Bioprothese), endovaskulärer Zugang, transcavalärer Zugang	37.6A.12 ↔ Implantation eines herzkreislaufunterstützenden Systems, mit Pumpe, ohne Gasaustauschfunktion, extrakorporal, rechtsventrikulär, offen chirurgisch thorakal (Thorakotomie, Minithorakotomie, Sternotomie)
35.F1.33 ↔ Aortenklappenersatz durch Xenograft, stentless, endovaskulärer Zugang	37.6A.21 ↔ Implantation eines herzkreislaufunterstützenden Systems, mit Pumpe, ohne Gasaustauschfunktion, extrakorporal, biventrikulär, offen chirurgisch thorakal (Thorakotomie, Minithorakotomie, Sternotomie)
35.F1.34 ↔ Aortenklappenersatz durch Xenograft, stentless, transapikal	37.6A.35 ↔ Implantation eines herzkreislaufunterstützenden Systems, mit Pumpe, ohne Gasaustauschfunktion, intrakorporal, linksventrikulär, Hospital Set, offen chirurgisch thorakal (Thorakotomie, Sternotomie)
35.F1.35 ↔ Aortenklappenersatz durch Xenograft, stentless, transapikal, mit Verwendung eines perkutanen apikalen Zugangs- und Verschlusssystems	37.6A.37 ↔ Implantation eines herzkreislaufunterstützenden Systems, mit Pumpe, ohne Gasaustauschfunktion, intrakorporal, rechtsventrikulär, Hospital Set, offen chirurgisch thorakal (Thorakotomie, Minithorakotomie, Sternotomie)
35.F1.43 ↔ Aortenklappenersatz durch selbstexpandierendes Xenograft, nahtfrei, endovaskulärer Zugang	37.6A.3A ↔ Implantation eines herzkreislaufunterstützenden Systems, mit Pumpe, ohne Gasaustauschfunktion, intrakorporal, biventrikulär, Hospital Set, offen chirurgisch thorakal (Thorakotomie, Minithorakotomie, Sternotomie)
35.F1.44 ↔ Aortenklappenersatz durch selbstexpandierendes Xenograft, nahtfrei, transapikal	39.73.46 ↔ Endovaskuläre Implantation in die Aorta thoracoabdominalis von Stent-Grafts [Stent-Prothesen], mit Versorgung eines Gefäßabganges in Parallelgraft-Technik
35.F1.45 ↔ Aortenklappenersatz durch selbstexpandierendes Xenograft, nahtfrei, transapikal, mit Verwendung eines perkutanen apikalen Zugangs- und Verschlusssystems	39.73.47 ↔ Endovaskuläre Implantation in die Aorta thoracoabdominalis von Stent-Grafts [Stent-Prothesen], mit Versorgung von 2 und mehr Gefäßabgängen in Parallelgraft-Technik
35.F2.23 ↔ Mitralklappenersatz durch Xenograft (Bioprothese), endovaskulärer Zugang	68.8 ↔ Beckeneisviszeration
35.F2.24 ↔ Mitralklappenersatz durch Xenograft (Bioprothese), transapikal	
35.F2.25 ↔ Mitralklappenersatz durch Xenograft (Bioprothese), transapikal mit Verwendung eines perkutanen apikalen Zugangs- und Verschlusssystems	
35.F2.26 ↔ Mitralklappenersatz durch Xenograft (Bioprothese) mit transapikaler Verankerung, transapikaler Zugang	
35.F2.33 ↔ Mitralklappenersatz durch Xenograft, stentless, endovaskulärer Zugang	
35.F2.34 ↔ Mitralklappenersatz durch Xenograft, stentless, transapikal	
35.F3.23 ↔ Pulmonalklappenersatz durch Xenograft (Bioprothese), endovaskulärer Zugang	
35.F3.24 ↔ Pulmonalklappenersatz durch Xenograft (Bioprothese), transapikal	
35.F3.25 ↔ Pulmonalklappenersatz durch Xenograft (Bioprothese), transapikal, mit Verwendung eines perkutanen apikalen Zugangs- und Verschlusssystems	

Prozedur A07-7

- 99.B7.1D †↔ Intensivmedizinische Komplexbehandlung, 2485 bis 2760 Aufwandspunkte
- 99.B7.1E †↔ Intensivmedizinische Komplexbehandlung, 2761 bis 3220 Aufwandspunkte
- 99.B7.1F †↔ Intensivmedizinische Komplexbehandlung, 3221 bis 3680 Aufwandspunkte
- 99.B7.1G †↔ Intensivmedizinische Komplexbehandlung, 3681 bis 4600 Aufwandspunkte
- 99.B7.1H †↔ Intensivmedizinische Komplexbehandlung, 4601 bis 5520 Aufwandspunkte
- 99.B7.1I †↔ Intensivmedizinische Komplexbehandlung, 5521 bis 7360 Aufwandspunkte
- 99.B7.1J †↔ Intensivmedizinische Komplexbehandlung, 7361 bis 9200 Aufwandspunkte
- 99.B7.1K †↔ Intensivmedizinische Komplexbehandlung, 9201 bis 11040 Aufwandspunkte
- 99.B7.1L †↔ Intensivmedizinische Komplexbehandlung, 11041 bis 13800 Aufwandspunkte
- 99.B7.1M †↔ Intensivmedizinische Komplexbehandlung, 13801 bis 16560 Aufwandspunkte
- 99.B7.1N †↔ Intensivmedizinische Komplexbehandlung, 16561 bis 19320 Aufwandspunkte
- 99.B7.1O †↔ Intensivmedizinische Komplexbehandlung, 19321 und mehr Aufwandspunkte
- 99.B7.4D †↔ Intensivmedizinische Komplexbehandlung im Kindesalter (Basisprozedur), 2059 bis 2352 Aufwandspunkte
- 99.B7.4E †↔ Intensivmedizinische Komplexbehandlung im Kindesalter (Basisprozedur), 2353 bis 2646 Aufwandspunkte
- 99.B7.4F †↔ Intensivmedizinische Komplexbehandlung im Kindesalter (Basisprozedur), 2647 bis 2940 Aufwandspunkte
- 99.B7.4G †↔ Intensivmedizinische Komplexbehandlung im Kindesalter (Basisprozedur), 2941 bis 3430 Aufwandspunkte
- 99.B7.4H †↔ Intensivmedizinische Komplexbehandlung im Kindesalter (Basisprozedur), 3431 bis 3920 Aufwandspunkte
- 99.B7.4I †↔ Intensivmedizinische Komplexbehandlung im Kindesalter (Basisprozedur), 3921 bis 4410 Aufwandspunkte
- 99.B7.4J †↔ Intensivmedizinische Komplexbehandlung im Kindesalter (Basisprozedur), 4411 bis 4900 Aufwandspunkte
- 99.B7.4K †↔ Intensivmedizinische Komplexbehandlung im Kindesalter (Basisprozedur), 4901 bis 5880 Aufwandspunkte
- 99.B7.4L †↔ Intensivmedizinische Komplexbehandlung im Kindesalter (Basisprozedur), 5881 bis 6860 Aufwandspunkte
- 99.B7.4M †↔ Intensivmedizinische Komplexbehandlung im Kindesalter (Basisprozedur), 6861 bis 7840 Aufwandspunkte
- 99.B7.4N †↔ Intensivmedizinische Komplexbehandlung im Kindesalter (Basisprozedur), 7841 bis 9800 Aufwandspunkte
- 99.B7.4O †↔ Intensivmedizinische Komplexbehandlung im Kindesalter (Basisprozedur), 9801 bis 11760 Aufwandspunkte
- 99.B7.4P †↔ Intensivmedizinische Komplexbehandlung im Kindesalter (Basisprozedur), 11761 bis 13720 Aufwandspunkte
- 99.B7.4Q †↔ Intensivmedizinische Komplexbehandlung im Kindesalter (Basisprozedur), 13721 bis 16660 Aufwandspunkte
- 99.B7.4R †↔ Intensivmedizinische Komplexbehandlung im Kindesalter (Basisprozedur), 16661 bis 19600 Aufwandspunkte
- 99.B7.4S †↔ Intensivmedizinische Komplexbehandlung im Kindesalter (Basisprozedur), 19601 und mehr Aufwandspunkte
- 99.B7.5D †↔ Intensivmedizinische Komplexbehandlung im Neugeborenenalter (Basisprozedur), 2059 bis 2352 Aufwandspunkte
- 99.B7.5E †↔ Intensivmedizinische Komplexbehandlung im Neugeborenenalter (Basisprozedur), 2353 bis 2646 Aufwandspunkte
- 99.B7.5F †↔ Intensivmedizinische Komplexbehandlung im Neugeborenenalter (Basisprozedur), 2647 bis 2940 Aufwandspunkte
- 99.B7.5G †↔ Intensivmedizinische Komplexbehandlung im Neugeborenenalter (Basisprozedur), 2941 bis 3430 Aufwandspunkte
- 99.B7.5H †↔ Intensivmedizinische Komplexbehandlung im Neugeborenenalter (Basisprozedur), 3431 bis 3920 Aufwandspunkte
- 99.B7.5I †↔ Intensivmedizinische Komplexbehandlung im Neugeborenenalter (Basisprozedur), 3921 bis 4410 Aufwandspunkte
- 99.B7.5J †↔ Intensivmedizinische Komplexbehandlung im Neugeborenenalter (Basisprozedur), 4411 bis 4900 Aufwandspunkte
- 99.B7.5K †↔ Intensivmedizinische Komplexbehandlung im Neugeborenenalter (Basisprozedur), 4901 bis 5880 Aufwandspunkte
- 99.B7.5L †↔ Intensivmedizinische Komplexbehandlung im Neugeborenenalter (Basisprozedur), 5881 bis 6860 Aufwandspunkte
- 99.B7.5M †↔ Intensivmedizinische Komplexbehandlung im Neugeborenenalter (Basisprozedur), 6861 bis 7840 Aufwandspunkte
- 99.B7.5N †↔ Intensivmedizinische Komplexbehandlung im Neugeborenenalter (Basisprozedur), 7841 bis 9800 Aufwandspunkte
- 99.B7.5O †↔ Intensivmedizinische Komplexbehandlung im Neugeborenenalter (Basisprozedur), 9801 bis 11760 Aufwandspunkte
- 99.B7.5P †↔ Intensivmedizinische Komplexbehandlung im Neugeborenenalter (Basisprozedur), 11761 bis 13720 Aufwandspunkte
- 99.B7.5Q †↔ Intensivmedizinische Komplexbehandlung im Neugeborenenalter (Basisprozedur), 13721 bis 16660 Aufwandspunkte
- 99.B7.5R †↔ Intensivmedizinische Komplexbehandlung im Neugeborenenalter (Basisprozedur), 16661 bis 19600 Aufwandspunkte
- 99.B7.5S †↔ Intensivmedizinische Komplexbehandlung im Neugeborenenalter (Basisprozedur), 19601 und mehr Aufwandspunkte

Prozedur A07-8

- | | |
|---|---|
| 99.B7.4C †↔ Intensivmedizinische Komplexbehandlung im Kindesalter (Basisprozedur), 1765 bis 2058 Aufwandspunkte | 99.B7.5C †↔ Intensivmedizinische Komplexbehandlung im Neugeborenenalter (Basisprozedur), 1765 bis 2058 Aufwandspunkte |
| 99.B7.4D †↔ Intensivmedizinische Komplexbehandlung im Kindesalter (Basisprozedur), 2059 bis 2352 Aufwandspunkte | 99.B7.5D †↔ Intensivmedizinische Komplexbehandlung im Neugeborenenalter (Basisprozedur), 2059 bis 2352 Aufwandspunkte |
| 99.B7.4E †↔ Intensivmedizinische Komplexbehandlung im Kindesalter (Basisprozedur), 2353 bis 2646 Aufwandspunkte | 99.B7.5E †↔ Intensivmedizinische Komplexbehandlung im Neugeborenenalter (Basisprozedur), 2353 bis 2646 Aufwandspunkte |
| 99.B7.4F †↔ Intensivmedizinische Komplexbehandlung im Kindesalter (Basisprozedur), 2647 bis 2940 Aufwandspunkte | 99.B7.5F †↔ Intensivmedizinische Komplexbehandlung im Neugeborenenalter (Basisprozedur), 2647 bis 2940 Aufwandspunkte |
| 99.B7.4G †↔ Intensivmedizinische Komplexbehandlung im Kindesalter (Basisprozedur), 2941 bis 3430 Aufwandspunkte | 99.B7.5G †↔ Intensivmedizinische Komplexbehandlung im Neugeborenenalter (Basisprozedur), 2941 bis 3430 Aufwandspunkte |
| 99.B7.4H †↔ Intensivmedizinische Komplexbehandlung im Kindesalter (Basisprozedur), 3431 bis 3920 Aufwandspunkte | 99.B7.5H †↔ Intensivmedizinische Komplexbehandlung im Neugeborenenalter (Basisprozedur), 3431 bis 3920 Aufwandspunkte |
| 99.B7.4I †↔ Intensivmedizinische Komplexbehandlung im Kindesalter (Basisprozedur), 3921 bis 4410 Aufwandspunkte | 99.B7.5I †↔ Intensivmedizinische Komplexbehandlung im Neugeborenenalter (Basisprozedur), 3921 bis 4410 Aufwandspunkte |
| 99.B7.4J †↔ Intensivmedizinische Komplexbehandlung im Kindesalter (Basisprozedur), 4411 bis 4900 Aufwandspunkte | 99.B7.5J †↔ Intensivmedizinische Komplexbehandlung im Neugeborenenalter (Basisprozedur), 4411 bis 4900 Aufwandspunkte |
| 99.B7.4K †↔ Intensivmedizinische Komplexbehandlung im Kindesalter (Basisprozedur), 4901 bis 5880 Aufwandspunkte | 99.B7.5K †↔ Intensivmedizinische Komplexbehandlung im Neugeborenenalter (Basisprozedur), 4901 bis 5880 Aufwandspunkte |
| 99.B7.4L †↔ Intensivmedizinische Komplexbehandlung im Kindesalter (Basisprozedur), 5881 bis 6860 Aufwandspunkte | 99.B7.5L †↔ Intensivmedizinische Komplexbehandlung im Neugeborenenalter (Basisprozedur), 5881 bis 6860 Aufwandspunkte |
| 99.B7.4M †↔ Intensivmedizinische Komplexbehandlung im Kindesalter (Basisprozedur), 6861 bis 7840 Aufwandspunkte | 99.B7.5M †↔ Intensivmedizinische Komplexbehandlung im Neugeborenenalter (Basisprozedur), 6861 bis 7840 Aufwandspunkte |
| 99.B7.4N †↔ Intensivmedizinische Komplexbehandlung im Kindesalter (Basisprozedur), 7841 bis 9800 Aufwandspunkte | 99.B7.5N †↔ Intensivmedizinische Komplexbehandlung im Neugeborenenalter (Basisprozedur), 7841 bis 9800 Aufwandspunkte |
| 99.B7.4O †↔ Intensivmedizinische Komplexbehandlung im Kindesalter (Basisprozedur), 9801 bis 11760 Aufwandspunkte | 99.B7.5O †↔ Intensivmedizinische Komplexbehandlung im Neugeborenenalter (Basisprozedur), 9801 bis 11760 Aufwandspunkte |
| 99.B7.4P †↔ Intensivmedizinische Komplexbehandlung im Kindesalter (Basisprozedur), 11761 bis 13720 Aufwandspunkte | 99.B7.5P †↔ Intensivmedizinische Komplexbehandlung im Neugeborenenalter (Basisprozedur), 11761 bis 13720 Aufwandspunkte |
| 99.B7.4Q †↔ Intensivmedizinische Komplexbehandlung im Kindesalter (Basisprozedur), 13721 bis 16660 Aufwandspunkte | 99.B7.5Q †↔ Intensivmedizinische Komplexbehandlung im Neugeborenenalter (Basisprozedur), 13721 bis 16660 Aufwandspunkte |
| 99.B7.4R †↔ Intensivmedizinische Komplexbehandlung im Kindesalter (Basisprozedur), 16661 bis 19600 Aufwandspunkte | 99.B7.5R †↔ Intensivmedizinische Komplexbehandlung im Neugeborenenalter (Basisprozedur), 16661 bis 19600 Aufwandspunkte |
| 99.B7.4S †↔ Intensivmedizinische Komplexbehandlung im Kindesalter (Basisprozedur), 19601 und mehr Aufwandspunkte | 99.B7.5S †↔ Intensivmedizinische Komplexbehandlung im Neugeborenenalter (Basisprozedur), 19601 und mehr Aufwandspunkte |

Prozedur A07-9

- | | |
|--|---|
| 99.B8.4B †↔ IMC-Komplexbehandlung im Kindesalter, 1471 bis 1764 Aufwandspunkte | 99.B8.4I †↔ IMC-Komplexbehandlung im Kindesalter, 3921 bis 4410 Aufwandspunkte |
| 99.B8.4C †↔ IMC-Komplexbehandlung im Kindesalter, 1765 bis 2058 Aufwandspunkte | 99.B8.4J †↔ IMC-Komplexbehandlung im Kindesalter, 4411 bis 4900 Aufwandspunkte |
| 99.B8.4D †↔ IMC-Komplexbehandlung im Kindesalter, 2059 bis 2352 Aufwandspunkte | 99.B8.4K †↔ IMC-Komplexbehandlung im Kindesalter, 4901 bis 5880 Aufwandspunkte |
| 99.B8.4E †↔ IMC-Komplexbehandlung im Kindesalter, 2353 bis 2646 Aufwandspunkte | 99.B8.4L †↔ IMC-Komplexbehandlung im Kindesalter, 5881 bis 6860 Aufwandspunkte |
| 99.B8.4F †↔ IMC-Komplexbehandlung im Kindesalter, 2647 bis 2940 Aufwandspunkte | 99.B8.4M †↔ IMC-Komplexbehandlung im Kindesalter, 6861 bis 7840 Aufwandspunkte |
| 99.B8.4G †↔ IMC-Komplexbehandlung im Kindesalter, 2941 bis 3430 Aufwandspunkte | 99.B8.4N †↔ IMC-Komplexbehandlung im Kindesalter, 7841 bis 9800 Aufwandspunkte |
| 99.B8.4H †↔ IMC-Komplexbehandlung im Kindesalter, 3431 bis 3920 Aufwandspunkte | 99.B8.4O †↔ IMC-Komplexbehandlung im Kindesalter, 9801 bis 11760 Aufwandspunkte |

99.B8.4P †↔ IMC-Komplexbehandlung im Kindesalter, 11761 bis 13720 Aufwandspunkte	99.B8.5I †↔ IMC-Komplexbehandlung im Neugeborenenalter, 3921 bis 4410 Aufwandspunkte
99.B8.4Q †↔ IMC-Komplexbehandlung im Kindesalter, 13721 bis 16660 Aufwandspunkte	99.B8.5J †↔ IMC-Komplexbehandlung im Neugeborenenalter, 4411 bis 4900 Aufwandspunkte
99.B8.4R †↔ IMC-Komplexbehandlung im Kindesalter, 16661 bis 19600 Aufwandspunkte	99.B8.5K †↔ IMC-Komplexbehandlung im Neugeborenenalter, 4901 bis 5880 Aufwandspunkte
99.B8.4S †↔ IMC-Komplexbehandlung im Kindesalter, 19601 und mehr Aufwandspunkte	99.B8.5L †↔ IMC-Komplexbehandlung im Neugeborenenalter, 5881 bis 6860 Aufwandspunkte
99.B8.5B †↔ IMC-Komplexbehandlung im Neugeborenenalter, 1471 bis 1764 Aufwandspunkte	99.B8.5M †↔ IMC-Komplexbehandlung im Neugeborenenalter, 6861 bis 7840 Aufwandspunkte
99.B8.5C †↔ IMC-Komplexbehandlung im Neugeborenenalter, 1765 bis 2058 Aufwandspunkte	99.B8.5N †↔ IMC-Komplexbehandlung im Neugeborenenalter, 7841 bis 9800 Aufwandspunkte
99.B8.5D †↔ IMC-Komplexbehandlung im Neugeborenenalter, 2059 bis 2352 Aufwandspunkte	99.B8.5O †↔ IMC-Komplexbehandlung im Neugeborenenalter, 9801 bis 11760 Aufwandspunkte
99.B8.5E †↔ IMC-Komplexbehandlung im Neugeborenenalter, 2353 bis 2646 Aufwandspunkte	99.B8.5P †↔ IMC-Komplexbehandlung im Neugeborenenalter, 11761 bis 13720 Aufwandspunkte
99.B8.5F †↔ IMC-Komplexbehandlung im Neugeborenenalter, 2647 bis 2940 Aufwandspunkte	99.B8.5Q †↔ IMC-Komplexbehandlung im Neugeborenenalter, 13721 bis 16660 Aufwandspunkte
99.B8.5G †↔ IMC-Komplexbehandlung im Neugeborenenalter, 2941 bis 3430 Aufwandspunkte	99.B8.5R †↔ IMC-Komplexbehandlung im Neugeborenenalter, 16661 bis 19600 Aufwandspunkte
99.B8.5H †↔ IMC-Komplexbehandlung im Neugeborenenalter, 3431 bis 3920 Aufwandspunkte	99.B8.5S †↔ IMC-Komplexbehandlung im Neugeborenenalter, 19601 und mehr Aufwandspunkte

ADR G A11

Intensivmedizinische Komplexbehandlung > 196/552 Aufwandspunkte mit komplexen Konstellationen oder schwere Verbrennungen oder hochaufwendige Konstellationen oder intensivmedizinische Komplexbehandlung > 1470/1656 Aufwandspunkte

Mindestens eine Prozedur in Tabelle A11-4 und (Prozedur in Tabelle A11-5 oder Hauptdiagnose in Tabelle A11-1 oder Komplexe OR-Prozeduren) oder Hochaufwendige Konstellationen oder Prozedur in Tabelle A11-6 und Vierzeitige bestimmte OR-Prozeduren oder Schwere Verbrennungen oder (Definition der Basis-DRG (A04) oder Definition der Basis-DRG (A01) oder Definition der Basis-DRG (A05) oder Definition der Basis-DRG (A15) oder Definition der Basis-DRG (A02) oder Definition der Basis-DRG (A17)) und mindestens eine Prozedur in Tabelle A11-7 oder Prozedur in Tabelle A11-8 und Intensivmedizinische Komplexbehandlung > 392 / 552 Aufwandspunkte oder Intensivmedizinische Komplexbehandlung > 980 / 1104 Aufwandspunkte und ((Hauptdiagnose in Tabelle A11-2 oder Bestimmte OR-Prozeduren und Komplizierende Prozeduren Prä-MDC) oder Mehrzeitige bestimmte OR-Prozeduren) oder mindestens eine Prozedur in Tabelle A11-9 und (Alter < 16 Jahre oder Mehrzeitige komplexe OR-Prozeduren oder Eingriff an mehreren Lokalisationen oder Vierzeitige bestimmte OR-Prozeduren) oder mindestens eine Prozedur in Tabelle A11-10

DRG A11A

Intensivmedizinische Komplexbehandlung > 196/552 Aufwandspunkte mit bestimmten komplexen Konstellationen oder hochaufwendige Konstellationen oder Alter < 16 Jahre oder intensivmedizinische Komplexbehandlung > 1656 Aufwandspunkte oder komplizierende Prozeduren mit bestimmten Konstellationen

(Mindestens eine Prozedur in Tabelle A11-4 und (Komplexe OR-Prozeduren oder mindestens eine Prozedur in Tabelle A11-11 oder Prozedur in Tabelle A11-5) oder mindestens eine Prozedur in Tabelle A11-9 und Prozedur in Tabelle A11-12 oder Hochaufwendige Konstellationen oder Prozedur in Tabelle A11-6 und Vierzeitige bestimmte OR-Prozeduren oder Schwere Verbrennungen oder (Definition der Basis-DRG (A04) oder Definition der Basis-DRG (A01) oder Definition der Basis-DRG (A05) oder Definition der Basis-DRG (A15) oder Definition der Basis-DRG (A02) oder Definition der Basis-DRG (A17)) und mindestens eine Prozedur in Tabelle A11-7 oder Prozedur in Tabelle A11-8 und Intensivmedizinische Komplexbehandlung > 392 / 552 Aufwandspunkte oder Prozedur in Tabelle A11-13 oder PCCL > 5 oder mindestens eine Prozedur in Tabelle A11-14 und (mindestens zwei Prozeduren in Tabelle A11-15 oder mindestens eine Prozedur in Tabelle A11-16)) und (Prozedur in Tabelle A11-17 oder Alter < 16 Jahre oder mindestens eine Prozedur in Tabelle A11-18 oder Hochaufwendige Konstellationen oder Vierzeitige komplexe OR-Prozeduren oder Prozedur in Tabelle A11-6 und Vierzeitige bestimmte OR-Prozeduren oder (Definition der Basis-DRG (A04) oder Definition der Basis-DRG (A01) oder Definition der Basis-DRG (A05) oder Definition der Basis-DRG (A15) oder Definition der Basis-DRG (A02) oder Definition der Basis-DRG (A17)) und mindestens eine Prozedur in Tabelle A11-7) oder Komplizierende Prozeduren Prä-MDC und Bestimmte OR-Prozeduren und (Prozedur in Tabelle A11-19 oder Alter < 16 Jahre)

DRG A11B**Intensivmedizinische Komplexbehandlung > 196/552 Aufwandspunkte mit bestimmten Konstellationen oder schwere Verbrennungen oder schwerste CC, Alter > 15 Jahre**

Mindestens eine Prozedur in Tabelle A11-4 und (Komplexe OR-Prozeduren oder mindestens eine Prozedur in Tabelle A11-11 oder Prozedur in Tabelle A11-5) oder mindestens eine Prozedur in Tabelle A11-9 und Prozedur in Tabelle A11-12 oder Hochaufwendige Konstellationen oder Prozedur in Tabelle A11-6 und Vierzeitige bestimmte OR-Prozeduren oder Schwere Verbrennungen oder (Definition der Basis-DRG (A04) oder Definition der Basis-DRG (A01) oder Definition der Basis-DRG (A05) oder Definition der Basis-DRG (A15) oder Definition der Basis-DRG (A02) oder Definition der Basis-DRG (A17)) und mindestens eine Prozedur in Tabelle A11-7 oder Prozedur in Tabelle A11-8 und Intensivmedizinische Komplexbehandlung > 392 / 552 Aufwandspunkte oder Prozedur in Tabelle A11-13 oder PCCL > 5 oder mindestens eine Prozedur in Tabelle A11-14 und (mindestens zwei Prozeduren in Tabelle A11-15 oder mindestens eine Prozedur in Tabelle A11-16)

DRG A11C**Intensivmedizinische Komplexbehandlung > 1470/1656 Aufwandspunkte mit erschwerender Diagnose oder bestimmte Prozeduren oder komplizierenden Prozeduren mit aufwendigen Konstellationen**

Komplizierende Prozeduren Prä-MDC oder Bestimmte OR-Prozeduren oder mindestens eine Prozedur in Tabelle A11-10 und mindestens eine Diagnose in Tabelle A11-3

DRG A11D**Intensivmedizinische Komplexbehandlung > 784/828 Aufwandspunkte mit bestimmten Konstellationen****Diagnose A11-1**

A02.1	Salmonellensepsis	A41.51	Sepsis: Escherichia coli [E. coli]
A20.7	Pestsepsis	A41.52	Sepsis: Pseudomonas
A22.7	Milzbrandsepsis	A41.58	Sepsis: Sonstige gramnegative Erreger
A26.7	Erysipelothrix-Sepsis	A41.8	Sonstige näher bezeichnete Sepsis
A32.7	Listeriensepsis	A42.7	Aktinomykotische Sepsis
A39.1	Waterhouse-Friderichsen-Syndrom {E35.1}	B00.70	Sepsis durch Herpesviren
A39.2	Akute Meningokokkensepsis	B34.80	Sepsis durch Viren, anderenorts nicht klassifiziert
A39.3	Chronische Meningokokkensepsis	B37.7	Candida-Sepsis
A39.4	Meningokokkensepsis, nicht näher bezeichnet	B38.70	Sepsis durch Coccidiodes
A40.0	Sepsis durch Streptokokken, Gruppe A	B39.30	Sepsis durch Histoplasma capsulatum
A40.1	Sepsis durch Streptokokken, Gruppe B	B40.70	Sepsis durch Blastomyces
A40.2	Sepsis durch Streptokokken, Gruppe D, und Enterokokken	B41.70	Sepsis durch Paracoccidiodes
A40.3	Sepsis durch Streptococcus pneumoniae	B42.70	Sepsis durch Sporothrix
A40.8	Sonstige Sepsis durch Streptokokken	B44.70	Sepsis durch Aspergillus
A41.0	Sepsis durch Staphylococcus aureus	B45.70	Sepsis durch Cryptococcus
A41.1	Sepsis durch sonstige näher bezeichnete Staphylokokken	B46.40	Sepsis durch Mucorales
A41.2	Sepsis durch nicht näher bezeichnete Staphylokokken	B48.80	Sepsis durch Pilze, anderenorts nicht klassifiziert
A41.3	Sepsis durch Haemophilus influenzae	B58.90	Sepsis durch Toxoplasmen
A41.4	Sepsis durch Anaerobier	B60.80	Sepsis durch Protozoen, anderenorts nicht klassifiziert
		R57.2	Septischer Schock

Prozedur A11-10

99.B7.1A †↔	Intensivmedizinische Komplexbehandlung, 1657 bis 1932 Aufwandspunkte	99.B7.1H †↔	Intensivmedizinische Komplexbehandlung, 4601 bis 5520 Aufwandspunkte
99.B7.1B †↔	Intensivmedizinische Komplexbehandlung, 1933 bis 2208 Aufwandspunkte	99.B7.1I †↔	Intensivmedizinische Komplexbehandlung, 5521 bis 7360 Aufwandspunkte
99.B7.1C †↔	Intensivmedizinische Komplexbehandlung, 2209 bis 2484 Aufwandspunkte	99.B7.1J †↔	Intensivmedizinische Komplexbehandlung, 7361 bis 9200 Aufwandspunkte
99.B7.1D †↔	Intensivmedizinische Komplexbehandlung, 2485 bis 2760 Aufwandspunkte	99.B7.1K †↔	Intensivmedizinische Komplexbehandlung, 9201 bis 11040 Aufwandspunkte
99.B7.1E †↔	Intensivmedizinische Komplexbehandlung, 2761 bis 3220 Aufwandspunkte	99.B7.1L †↔	Intensivmedizinische Komplexbehandlung, 11041 bis 13800 Aufwandspunkte
99.B7.1F †↔	Intensivmedizinische Komplexbehandlung, 3221 bis 3680 Aufwandspunkte	99.B7.1M †↔	Intensivmedizinische Komplexbehandlung, 13801 bis 16560 Aufwandspunkte
99.B7.1G †↔	Intensivmedizinische Komplexbehandlung, 3681 bis 4600 Aufwandspunkte	99.B7.1N †↔	Intensivmedizinische Komplexbehandlung, 16561 bis 19320 Aufwandspunkte

- 99.B7.1O †↔ Intensivmedizinische Komplexbehandlung, 19321 und mehr Aufwandspunkte
- 99.B7.4B †↔ Intensivmedizinische Komplexbehandlung im Kindesalter (Basisprozedur), 1471 bis 1764 Aufwandspunkte
- 99.B7.4C †↔ Intensivmedizinische Komplexbehandlung im Kindesalter (Basisprozedur), 1765 bis 2058 Aufwandspunkte
- 99.B7.4D †↔ Intensivmedizinische Komplexbehandlung im Kindesalter (Basisprozedur), 2059 bis 2352 Aufwandspunkte
- 99.B7.4E †↔ Intensivmedizinische Komplexbehandlung im Kindesalter (Basisprozedur), 2353 bis 2646 Aufwandspunkte
- 99.B7.4F †↔ Intensivmedizinische Komplexbehandlung im Kindesalter (Basisprozedur), 2647 bis 2940 Aufwandspunkte
- 99.B7.4G †↔ Intensivmedizinische Komplexbehandlung im Kindesalter (Basisprozedur), 2941 bis 3430 Aufwandspunkte
- 99.B7.4H †↔ Intensivmedizinische Komplexbehandlung im Kindesalter (Basisprozedur), 3431 bis 3920 Aufwandspunkte
- 99.B7.4I †↔ Intensivmedizinische Komplexbehandlung im Kindesalter (Basisprozedur), 3921 bis 4410 Aufwandspunkte
- 99.B7.4J †↔ Intensivmedizinische Komplexbehandlung im Kindesalter (Basisprozedur), 4411 bis 4900 Aufwandspunkte
- 99.B7.4K †↔ Intensivmedizinische Komplexbehandlung im Kindesalter (Basisprozedur), 4901 bis 5880 Aufwandspunkte
- 99.B7.4L †↔ Intensivmedizinische Komplexbehandlung im Kindesalter (Basisprozedur), 5881 bis 6860 Aufwandspunkte
- 99.B7.4M †↔ Intensivmedizinische Komplexbehandlung im Kindesalter (Basisprozedur), 6861 bis 7840 Aufwandspunkte
- 99.B7.4N †↔ Intensivmedizinische Komplexbehandlung im Kindesalter (Basisprozedur), 7841 bis 9800 Aufwandspunkte
- 99.B7.4O †↔ Intensivmedizinische Komplexbehandlung im Kindesalter (Basisprozedur), 9801 bis 11760 Aufwandspunkte
- 99.B7.4P †↔ Intensivmedizinische Komplexbehandlung im Kindesalter (Basisprozedur), 11761 bis 13720 Aufwandspunkte
- 99.B7.4Q †↔ Intensivmedizinische Komplexbehandlung im Kindesalter (Basisprozedur), 13721 bis 16660 Aufwandspunkte
- 99.B7.4R †↔ Intensivmedizinische Komplexbehandlung im Kindesalter (Basisprozedur), 16661 bis 19600 Aufwandspunkte
- 99.B7.4S †↔ Intensivmedizinische Komplexbehandlung im Kindesalter (Basisprozedur), 19601 und mehr Aufwandspunkte
- 99.B7.5B †↔ Intensivmedizinische Komplexbehandlung im Neugeborenenalter (Basisprozedur), 1471 bis 1764 Aufwandspunkte
- 99.B7.5C †↔ Intensivmedizinische Komplexbehandlung im Neugeborenenalter (Basisprozedur), 1765 bis 2058 Aufwandspunkte
- 99.B7.5D †↔ Intensivmedizinische Komplexbehandlung im Neugeborenenalter (Basisprozedur), 2059 bis 2352 Aufwandspunkte
- 99.B7.5E †↔ Intensivmedizinische Komplexbehandlung im Neugeborenenalter (Basisprozedur), 2353 bis 2646 Aufwandspunkte
- 99.B7.5F †↔ Intensivmedizinische Komplexbehandlung im Neugeborenenalter (Basisprozedur), 2647 bis 2940 Aufwandspunkte
- 99.B7.5G †↔ Intensivmedizinische Komplexbehandlung im Neugeborenenalter (Basisprozedur), 2941 bis 3430 Aufwandspunkte
- 99.B7.5H †↔ Intensivmedizinische Komplexbehandlung im Neugeborenenalter (Basisprozedur), 3431 bis 3920 Aufwandspunkte
- 99.B7.5I †↔ Intensivmedizinische Komplexbehandlung im Neugeborenenalter (Basisprozedur), 3921 bis 4410 Aufwandspunkte
- 99.B7.5J †↔ Intensivmedizinische Komplexbehandlung im Neugeborenenalter (Basisprozedur), 4411 bis 4900 Aufwandspunkte
- 99.B7.5K †↔ Intensivmedizinische Komplexbehandlung im Neugeborenenalter (Basisprozedur), 4901 bis 5880 Aufwandspunkte
- 99.B7.5L †↔ Intensivmedizinische Komplexbehandlung im Neugeborenenalter (Basisprozedur), 5881 bis 6860 Aufwandspunkte
- 99.B7.5M †↔ Intensivmedizinische Komplexbehandlung im Neugeborenenalter (Basisprozedur), 6861 bis 7840 Aufwandspunkte
- 99.B7.5N †↔ Intensivmedizinische Komplexbehandlung im Neugeborenenalter (Basisprozedur), 7841 bis 9800 Aufwandspunkte
- 99.B7.5O †↔ Intensivmedizinische Komplexbehandlung im Neugeborenenalter (Basisprozedur), 9801 bis 11760 Aufwandspunkte
- 99.B7.5P †↔ Intensivmedizinische Komplexbehandlung im Neugeborenenalter (Basisprozedur), 11761 bis 13720 Aufwandspunkte
- 99.B7.5Q †↔ Intensivmedizinische Komplexbehandlung im Neugeborenenalter (Basisprozedur), 13721 bis 16660 Aufwandspunkte
- 99.B7.5R †↔ Intensivmedizinische Komplexbehandlung im Neugeborenenalter (Basisprozedur), 16661 bis 19600 Aufwandspunkte
- 99.B7.5S †↔ Intensivmedizinische Komplexbehandlung im Neugeborenenalter (Basisprozedur), 19601 und mehr Aufwandspunkte

Prozedur A11-11

- 37.69.70 †↔ Dauer der Behandlung mit einem herzkreislauf- und lungenunterstützenden System, mit Pumpe, mit CO₂-removal, extrakorporal, veno-venös, bis 24 Stunden
- 37.69.71 †↔ Dauer der Behandlung mit einem herzkreislauf- und lungenunterstützenden System, mit Pumpe, mit CO₂-removal, extrakorporal, veno-venös, von mehr als 24 Stunden bis 48 Stunden
- 37.69.72 †↔ Dauer der Behandlung mit einem herzkreislauf- und lungenunterstützenden System, mit Pumpe, mit CO₂-removal, extrakorporal, veno-venös, von mehr als 48 Stunden bis 72 Stunden
- 37.69.73 †↔ Dauer der Behandlung mit einem herzkreislauf- und lungenunterstützenden System, mit Pumpe, mit CO₂-removal, extrakorporal, veno-venös, von mehr als 72 Stunden bis 96 Stunden

- 37.69.BO ‡↔ Dauer der Behandlung mit einem herzkreislauf- und lungenunterstützenden System, ohne Pumpe, mit CO2-removal, von mehr als 816 Stunden bis 888 Stunden
- 37.69.BP ‡↔ Dauer der Behandlung mit einem herzkreislauf- und lungenunterstützenden System, ohne Pumpe, mit CO2-removal, von mehr als 888 Stunden bis 960 Stunden
- 37.69.BQ ‡↔ Dauer der Behandlung mit einem herzkreislauf- und lungenunterstützenden System, ohne Pumpe, mit CO2-removal, von mehr als 960 Stunden bis 1032 Stunden
- 37.69.BR ‡↔ Dauer der Behandlung mit einem herzkreislauf- und lungenunterstützenden System, ohne Pumpe, mit CO2-removal, von mehr als 1032
- 37.6A.A1 ‡↔ Implantation eines herzkreislauf- und lungenunterstützenden Systems, ohne Pumpe, mit CO2-removal, extrakorporal, arteriovenös, offen chirurgisch extra-thorakal (z. B. Gefäßfreilegung)
- 37.6A.A2 ‡↔ Implantation eines herzkreislauf- und lungenunterstützenden Systems, ohne Pumpe, mit CO2-removal, extrakorporal, arteriovenös, perkutan

Prozedur A11-12

- 37.69.6F ‡↔ Dauer der Behandlung mit einem herzkreislaufunterstützenden System, mit Pumpe, ohne Gasaustauschfunktion, intrakorporal, uni- und biventrikulär, von mehr als 480 Stunden bis 528 Stunden
- 37.69.6G ‡↔ Dauer der Behandlung mit einem herzkreislaufunterstützenden System, mit Pumpe, ohne Gasaustauschfunktion, intrakorporal, uni- und biventrikulär, von mehr als 528 Stunden bis 600 Stunden
- 37.69.6H ‡↔ Dauer der Behandlung mit einem herzkreislaufunterstützenden System, mit Pumpe, ohne Gasaustauschfunktion, intrakorporal, uni- und biventrikulär, von mehr als 600 Stunden bis 672 Stunden
- 37.69.6I ‡↔ Dauer der Behandlung mit einem herzkreislaufunterstützenden System, mit Pumpe, ohne Gasaustauschfunktion, intrakorporal, uni- und biventrikulär, von mehr als 672 Stunden bis 744 Stunden
- 37.69.6J ‡↔ Dauer der Behandlung mit einem herzkreislaufunterstützenden System, mit Pumpe, ohne Gasaustauschfunktion, intrakorporal, uni- und biventrikulär, von mehr als 744 Stunden bis 816 Stunden
- 37.69.6K ‡↔ Dauer der Behandlung mit einem herzkreislaufunterstützenden System, mit Pumpe, ohne Gasaustauschfunktion, intrakorporal, uni- und biventrikulär, von mehr als 816 Stunden bis 888 Stunden
- 37.69.6L ‡↔ Dauer der Behandlung mit einem herzkreislaufunterstützenden System, mit Pumpe, ohne Gasaustauschfunktion, intrakorporal, uni- und biventrikulär, von mehr als 888 Stunden bis 960 Stunden
- 37.69.6M ‡↔ Dauer der Behandlung mit einem herzkreislaufunterstützenden System, mit Pumpe, ohne Gasaustauschfunktion, intrakorporal, uni- und biventrikulär, von mehr als 960 Stunden bis 1032 Stunden
- 37.69.6N ‡↔ Dauer der Behandlung mit einem herzkreislaufunterstützenden System, mit Pumpe, ohne Gasaustauschfunktion, intrakorporal, uni- und biventrikulär, von mehr als 1032 Stunden

Prozedur A11-13

- 37.6A.42 ↔ Implantation eines herzkreislaufunterstützenden Systems, mit Pumpe, ohne Gasaustauschfunktion, intravasal (inkl. intrakardial), rechtsventrikulär, perkutan
- 37.6A.43 ↔ Implantation eines herzkreislaufunterstützenden Systems, mit Pumpe, ohne Gasaustauschfunktion, intravasal (inkl. intrakardial), linksventrikulär, perkutan, mit einer n.n.bez. potentiellen Pumpleistung
- 37.6A.44 ↔ Implantation eines herzkreislaufunterstützenden Systems, mit Pumpe, ohne Gasaustauschfunktion, intravasal (inkl. intrakardial), linksventrikulär, perkutan, mit einer potentiellen Pumpleistung bis maximal 2.5 l/min
- 37.6A.45 ↔ Implantation eines herzkreislaufunterstützenden Systems, mit Pumpe, ohne Gasaustauschfunktion, intravasal (inkl. intrakardial), linksventrikulär, perkutan, mit einer potentiellen Pumpleistung von mehr als 2.5 l/min bis weniger als 5.0 l/min
- 37.6A.46 ↔ Implantation eines herzkreislaufunterstützenden Systems, mit Pumpe, ohne Gasaustauschfunktion, intravasal (inkl. intrakardial), linksventrikulär, perkutan, mit einer potentiellen Pumpleistung von mindestens 5.0 l/min bis weniger als 5.5 l/min
- 37.6A.47 ↔ Implantation eines herzkreislaufunterstützenden Systems, mit Pumpe, ohne Gasaustauschfunktion, intravasal (inkl. intrakardial), linksventrikulär, perkutan, mit einer potentiellen Pumpleistung von 5.5 l/min und mehr
- 37.6A.51 ↔ Implantation eines herzkreislauf- und lungenunterstützenden Systems, mit Pumpe, mit CO2-removal, extrakorporal, veno-venös, perkutan
- 37.6A.62 ↔ Implantation eines herzkreislauf- und lungenunterstützenden Systems, mit Pumpe, mit Oxygenator (inkl. CO2-removal), extrakorporal, veno-venös, perkutan
- 37.6A.73 ↔ Implantation eines herzkreislauf- und lungenunterstützenden Systems, mit Pumpe, mit Oxygenator (inkl. CO2-removal), extrakorporal, veno-arteriell oder veno-venoarteriell, perkutan

Prozedur A11-14

99.B7.17 †↔ Intensivmedizinische Komplexbehandlung, 1105 bis 1380 Aufwandspunkte	99.B7.4K †↔ Intensivmedizinische Komplexbehandlung im Kindesalter (Basisprozedur), 4901 bis 5880 Aufwandspunkte
99.B7.18 †↔ Intensivmedizinische Komplexbehandlung, 1381 bis 1656 Aufwandspunkte	99.B7.4L †↔ Intensivmedizinische Komplexbehandlung im Kindesalter (Basisprozedur), 5881 bis 6860 Aufwandspunkte
99.B7.1A †↔ Intensivmedizinische Komplexbehandlung, 1657 bis 1932 Aufwandspunkte	99.B7.4M †↔ Intensivmedizinische Komplexbehandlung im Kindesalter (Basisprozedur), 6861 bis 7840 Aufwandspunkte
99.B7.1B †↔ Intensivmedizinische Komplexbehandlung, 1933 bis 2208 Aufwandspunkte	99.B7.4N †↔ Intensivmedizinische Komplexbehandlung im Kindesalter (Basisprozedur), 7841 bis 9800 Aufwandspunkte
99.B7.1C †↔ Intensivmedizinische Komplexbehandlung, 2209 bis 2484 Aufwandspunkte	99.B7.4O †↔ Intensivmedizinische Komplexbehandlung im Kindesalter (Basisprozedur), 9801 bis 11760 Aufwandspunkte
99.B7.1D †↔ Intensivmedizinische Komplexbehandlung, 2485 bis 2760 Aufwandspunkte	99.B7.4P †↔ Intensivmedizinische Komplexbehandlung im Kindesalter (Basisprozedur), 11761 bis 13720 Aufwandspunkte
99.B7.1E †↔ Intensivmedizinische Komplexbehandlung, 2761 bis 3220 Aufwandspunkte	99.B7.4Q †↔ Intensivmedizinische Komplexbehandlung im Kindesalter (Basisprozedur), 13721 bis 16660 Aufwandspunkte
99.B7.1F †↔ Intensivmedizinische Komplexbehandlung, 3221 bis 3680 Aufwandspunkte	99.B7.4R †↔ Intensivmedizinische Komplexbehandlung im Kindesalter (Basisprozedur), 16661 bis 19600 Aufwandspunkte
99.B7.1G †↔ Intensivmedizinische Komplexbehandlung, 3681 bis 4600 Aufwandspunkte	99.B7.4S †↔ Intensivmedizinische Komplexbehandlung im Kindesalter (Basisprozedur), 19601 und mehr Aufwandspunkte
99.B7.1H †↔ Intensivmedizinische Komplexbehandlung, 4601 bis 5520 Aufwandspunkte	99.B7.58 †↔ Intensivmedizinische Komplexbehandlung im Neugeborenenalter (Basisprozedur), 981 bis 1176 Aufwandspunkte
99.B7.1I †↔ Intensivmedizinische Komplexbehandlung, 5521 bis 7360 Aufwandspunkte	99.B7.5A †↔ Intensivmedizinische Komplexbehandlung im Neugeborenenalter (Basisprozedur), 1177 bis 1470 Aufwandspunkte
99.B7.1J †↔ Intensivmedizinische Komplexbehandlung, 7361 bis 9200 Aufwandspunkte	99.B7.5B †↔ Intensivmedizinische Komplexbehandlung im Neugeborenenalter (Basisprozedur), 1471 bis 1764 Aufwandspunkte
99.B7.1K †↔ Intensivmedizinische Komplexbehandlung, 9201 bis 11040 Aufwandspunkte	99.B7.5C †↔ Intensivmedizinische Komplexbehandlung im Neugeborenenalter (Basisprozedur), 1765 bis 2058 Aufwandspunkte
99.B7.1L †↔ Intensivmedizinische Komplexbehandlung, 11041 bis 13800 Aufwandspunkte	99.B7.5D †↔ Intensivmedizinische Komplexbehandlung im Neugeborenenalter (Basisprozedur), 2059 bis 2352 Aufwandspunkte
99.B7.1M †↔ Intensivmedizinische Komplexbehandlung, 13801 bis 16560 Aufwandspunkte	99.B7.5E †↔ Intensivmedizinische Komplexbehandlung im Neugeborenenalter (Basisprozedur), 2353 bis 2646 Aufwandspunkte
99.B7.1N †↔ Intensivmedizinische Komplexbehandlung, 16561 bis 19320 Aufwandspunkte	99.B7.5F †↔ Intensivmedizinische Komplexbehandlung im Neugeborenenalter (Basisprozedur), 2647 bis 2940 Aufwandspunkte
99.B7.1O †↔ Intensivmedizinische Komplexbehandlung, 19321 und mehr Aufwandspunkte	99.B7.5G †↔ Intensivmedizinische Komplexbehandlung im Neugeborenenalter (Basisprozedur), 2941 bis 3430 Aufwandspunkte
99.B7.48 †↔ Intensivmedizinische Komplexbehandlung im Kindesalter (Basisprozedur), 981 bis 1176 Aufwandspunkte	99.B7.5H †↔ Intensivmedizinische Komplexbehandlung im Neugeborenenalter (Basisprozedur), 3431 bis 3920 Aufwandspunkte
99.B7.4A †↔ Intensivmedizinische Komplexbehandlung im Kindesalter (Basisprozedur), 1177 bis 1470 Aufwandspunkte	99.B7.5I †↔ Intensivmedizinische Komplexbehandlung im Neugeborenenalter (Basisprozedur), 3921 bis 4410 Aufwandspunkte
99.B7.4B †↔ Intensivmedizinische Komplexbehandlung im Kindesalter (Basisprozedur), 1471 bis 1764 Aufwandspunkte	99.B7.5J †↔ Intensivmedizinische Komplexbehandlung im Neugeborenenalter (Basisprozedur), 4411 bis 4900 Aufwandspunkte
99.B7.4C †↔ Intensivmedizinische Komplexbehandlung im Kindesalter (Basisprozedur), 1765 bis 2058 Aufwandspunkte	99.B7.5K †↔ Intensivmedizinische Komplexbehandlung im Neugeborenenalter (Basisprozedur), 4901 bis 5880 Aufwandspunkte
99.B7.4D †↔ Intensivmedizinische Komplexbehandlung im Kindesalter (Basisprozedur), 2059 bis 2352 Aufwandspunkte	99.B7.5L †↔ Intensivmedizinische Komplexbehandlung im Neugeborenenalter (Basisprozedur), 5881 bis 6860 Aufwandspunkte
99.B7.4E †↔ Intensivmedizinische Komplexbehandlung im Kindesalter (Basisprozedur), 2353 bis 2646 Aufwandspunkte	
99.B7.4F †↔ Intensivmedizinische Komplexbehandlung im Kindesalter (Basisprozedur), 2647 bis 2940 Aufwandspunkte	
99.B7.4G †↔ Intensivmedizinische Komplexbehandlung im Kindesalter (Basisprozedur), 2941 bis 3430 Aufwandspunkte	
99.B7.4H †↔ Intensivmedizinische Komplexbehandlung im Kindesalter (Basisprozedur), 3431 bis 3920 Aufwandspunkte	
99.B7.4I †↔ Intensivmedizinische Komplexbehandlung im Kindesalter (Basisprozedur), 3921 bis 4410 Aufwandspunkte	
99.B7.4J †↔ Intensivmedizinische Komplexbehandlung im Kindesalter (Basisprozedur), 4411 bis 4900 Aufwandspunkte	

- 99.B7.5M ‡↔ Intensivmedizinische Komplexbehandlung im Neugeborenenalter (Basisprozedur), 6861 bis 7840 Aufwandspunkte
- 99.B7.5N ‡↔ Intensivmedizinische Komplexbehandlung im Neugeborenenalter (Basisprozedur), 7841 bis 9800 Aufwandspunkte
- 99.B7.5O ‡↔ Intensivmedizinische Komplexbehandlung im Neugeborenenalter (Basisprozedur), 9801 bis 11760 Aufwandspunkte
- 99.B7.5P ‡↔ Intensivmedizinische Komplexbehandlung im Neugeborenenalter (Basisprozedur), 11761 bis 13720 Aufwandspunkte
- 99.B7.5Q ‡↔ Intensivmedizinische Komplexbehandlung im Neugeborenenalter (Basisprozedur), 13721 bis 16660 Aufwandspunkte
- 99.B7.5R ‡↔ Intensivmedizinische Komplexbehandlung im Neugeborenenalter (Basisprozedur), 16661 bis 19600 Aufwandspunkte
- 99.B7.5S ‡↔ Intensivmedizinische Komplexbehandlung im Neugeborenenalter (Basisprozedur), 19601 und mehr Aufwandspunkte

Prozedur A11-15

- 7A.71.11 ↔ Fusion von Wirbeln mit Stabilisierung der Wirbelsäule, Zugang dorsal und dorsolateral, 1 Segment
- 7A.71.12 ↔ Fusion von Wirbeln mit Stabilisierung der Wirbelsäule, Zugang dorsal und dorsolateral, 2 Segmente
- 7A.71.13 ↔ Fusion von Wirbeln mit Stabilisierung der Wirbelsäule, Zugang dorsal und dorsolateral, 3 Segmente
- 7A.71.14 ↔ Fusion von Wirbeln mit Stabilisierung der Wirbelsäule, Zugang dorsal und dorsolateral, 4 Segmente
- 7A.71.15 ↔ Fusion von Wirbeln mit Stabilisierung der Wirbelsäule, Zugang dorsal und dorsolateral, 5 Segmente
- 7A.71.16 ↔ Fusion von Wirbeln mit Stabilisierung der Wirbelsäule, Zugang dorsal und dorsolateral, 6 Segmente
- 7A.71.17 ↔ Fusion von Wirbeln mit Stabilisierung der Wirbelsäule, Zugang dorsal und dorsolateral, 7 Segmente
- 7A.71.18 ↔ Fusion von Wirbeln mit Stabilisierung der Wirbelsäule, Zugang dorsal und dorsolateral, 8 Segmente
- 7A.71.1A ↔ Fusion von Wirbeln mit Stabilisierung der Wirbelsäule, Zugang dorsal und dorsolateral, 9 Segmente
- 7A.71.1B ↔ Fusion von Wirbeln mit Stabilisierung der Wirbelsäule, Zugang dorsal und dorsolateral, 10 Segmente
- 7A.71.1C ↔ Fusion von Wirbeln mit Stabilisierung der Wirbelsäule, Zugang dorsal und dorsolateral, 11 Segmente
- 7A.71.1D ↔ Fusion von Wirbeln mit Stabilisierung der Wirbelsäule, Zugang dorsal und dorsolateral, 12 Segmente
- 7A.71.1E ↔ Fusion von Wirbeln mit Stabilisierung der Wirbelsäule, Zugang dorsal und dorsolateral, 13 Segmente
- 7A.71.1F ↔ Fusion von Wirbeln mit Stabilisierung der Wirbelsäule, Zugang dorsal und dorsolateral, 14 und mehr Segmente
- 7A.71.21 ↔ Fusion von Wirbeln mit Stabilisierung der Wirbelsäule, Zugang ventral, 1 Segment
- 7A.71.22 ↔ Fusion von Wirbeln mit Stabilisierung der Wirbelsäule, Zugang ventral, 2 Segmente
- 7A.71.23 ↔ Fusion von Wirbeln mit Stabilisierung der Wirbelsäule, Zugang ventral, 3 Segmente
- 7A.71.24 ↔ Fusion von Wirbeln mit Stabilisierung der Wirbelsäule, Zugang ventral, 4 Segmente
- 7A.71.25 ↔ Fusion von Wirbeln mit Stabilisierung der Wirbelsäule, Zugang ventral, 5 Segmente
- 7A.71.26 ↔ Fusion von Wirbeln mit Stabilisierung der Wirbelsäule, Zugang ventral, 6 Segmente
- 7A.71.27 ↔ Fusion von Wirbeln mit Stabilisierung der Wirbelsäule, Zugang ventral, 7 Segmente
- 7A.71.28 ↔ Fusion von Wirbeln mit Stabilisierung der Wirbelsäule, Zugang ventral, 8 Segmente
- 7A.71.2A ↔ Fusion von Wirbeln mit Stabilisierung der Wirbelsäule, Zugang ventral, 9 Segmente
- 7A.71.2B ↔ Fusion von Wirbeln mit Stabilisierung der Wirbelsäule, Zugang ventral, 10 Segmente
- 7A.71.2C ↔ Fusion von Wirbeln mit Stabilisierung der Wirbelsäule, Zugang ventral, 11 Segmente
- 7A.71.2D ↔ Fusion von Wirbeln mit Stabilisierung der Wirbelsäule, Zugang ventral, 12 Segmente
- 7A.71.2E ↔ Fusion von Wirbeln mit Stabilisierung der Wirbelsäule, Zugang ventral, 13 Segmente
- 7A.71.2F ↔ Fusion von Wirbeln mit Stabilisierung der Wirbelsäule, Zugang ventral, 14 und mehr Segmente
- 7A.72.11 ↔ Dynamische Stabilisierung der Wirbelsäule, Zugang dorsal und dorsolateral, 1 Segment
- 7A.72.12 ↔ Dynamische Stabilisierung der Wirbelsäule, Zugang dorsal und dorsolateral, 2 Segmente
- 7A.72.13 ↔ Dynamische Stabilisierung der Wirbelsäule, Zugang dorsal und dorsolateral, 3 Segmente
- 7A.72.14 ↔ Dynamische Stabilisierung der Wirbelsäule, Zugang dorsal und dorsolateral, 4 Segmente
- 7A.72.15 ↔ Dynamische Stabilisierung der Wirbelsäule, Zugang dorsal und dorsolateral, 5 Segmente
- 7A.72.16 ↔ Dynamische Stabilisierung der Wirbelsäule, Zugang dorsal und dorsolateral, 6 Segmente
- 7A.72.17 ↔ Dynamische Stabilisierung der Wirbelsäule, Zugang dorsal und dorsolateral, 7 Segmente
- 7A.72.18 ↔ Dynamische Stabilisierung der Wirbelsäule, Zugang dorsal und dorsolateral, 8 Segmente
- 7A.72.1A ↔ Dynamische Stabilisierung der Wirbelsäule, Zugang dorsal und dorsolateral, 9 Segmente
- 7A.72.1B ↔ Dynamische Stabilisierung der Wirbelsäule, Zugang dorsal und dorsolateral, 10 Segmente
- 7A.72.1C ↔ Dynamische Stabilisierung der Wirbelsäule, Zugang dorsal und dorsolateral, 11 Segmente
- 7A.72.1D ↔ Dynamische Stabilisierung der Wirbelsäule, Zugang dorsal und dorsolateral, 12 Segmente
- 7A.72.1E ↔ Dynamische Stabilisierung der Wirbelsäule, Zugang dorsal und dorsolateral, 13 Segmente
- 7A.72.1F ↔ Dynamische Stabilisierung der Wirbelsäule, Zugang dorsal und dorsolateral, 14 und mehr Segmente
- 7A.72.21 ↔ Dynamische Stabilisierung der Wirbelsäule, Zugang ventral, 1 Segment
- 7A.72.22 ↔ Dynamische Stabilisierung der Wirbelsäule, Zugang ventral, 2 Segmente
- 7A.72.23 ↔ Dynamische Stabilisierung der Wirbelsäule, Zugang ventral, 3 Segmente
- 7A.72.24 ↔ Dynamische Stabilisierung der Wirbelsäule, Zugang ventral, 4 Segmente
- 7A.72.25 ↔ Dynamische Stabilisierung der Wirbelsäule, Zugang ventral, 5 Segmente

- | | |
|---|--|
| 7A.74.26 ↔ Fusion von Wirbeln zur Stellungskorrektur, Zugang ventral, 6 Segmente | 7A.74.2C ↔ Fusion von Wirbeln zur Stellungskorrektur, Zugang ventral, 11 Segmente |
| 7A.74.27 ↔ Fusion von Wirbeln zur Stellungskorrektur, Zugang ventral, 7 Segmente | 7A.74.2D ↔ Fusion von Wirbeln zur Stellungskorrektur, Zugang ventral, 12 Segmente |
| 7A.74.28 ↔ Fusion von Wirbeln zur Stellungskorrektur, Zugang ventral, 8 Segmente | 7A.74.2E ↔ Fusion von Wirbeln zur Stellungskorrektur, Zugang ventral, 13 Segmente |
| 7A.74.2A ↔ Fusion von Wirbeln zur Stellungskorrektur, Zugang ventral, 9 Segmente | 7A.74.2F ↔ Fusion von Wirbeln zur Stellungskorrektur, Zugang ventral, 14 und mehr Segmente |
| 7A.74.2B ↔ Fusion von Wirbeln zur Stellungskorrektur, Zugang ventral, 10 Segmente | |

Prozedur A11-16

- | | |
|--|--|
| 7A.71.13 ↔ Fusion von Wirbeln mit Stabilisierung der Wirbelsäule, Zugang dorsal und dorsolateral, 3 Segmente | 7A.72.24 ↔ Dynamische Stabilisierung der Wirbelsäule, Zugang ventral, 4 Segmente |
| 7A.71.14 ↔ Fusion von Wirbeln mit Stabilisierung der Wirbelsäule, Zugang dorsal und dorsolateral, 4 Segmente | 7A.72.25 ↔ Dynamische Stabilisierung der Wirbelsäule, Zugang ventral, 5 Segmente |
| 7A.71.15 ↔ Fusion von Wirbeln mit Stabilisierung der Wirbelsäule, Zugang dorsal und dorsolateral, 5 Segmente | 7A.72.26 ↔ Dynamische Stabilisierung der Wirbelsäule, Zugang ventral, 6 Segmente |
| 7A.71.16 ↔ Fusion von Wirbeln mit Stabilisierung der Wirbelsäule, Zugang dorsal und dorsolateral, 6 Segmente | 7A.74.13 ↔ Fusion von Wirbeln zur Stellungskorrektur, Zugang dorsal und dorsolateral, 3 Segmente |
| 7A.71.26 ↔ Fusion von Wirbeln mit Stabilisierung der Wirbelsäule, Zugang ventral, 6 Segmente | 7A.74.14 ↔ Fusion von Wirbeln zur Stellungskorrektur, Zugang dorsal und dorsolateral, 4 Segmente |
| 7A.72.13 ↔ Dynamische Stabilisierung der Wirbelsäule, Zugang dorsal und dorsolateral, 3 Segmente | 7A.74.15 ↔ Fusion von Wirbeln zur Stellungskorrektur, Zugang dorsal und dorsolateral, 5 Segmente |
| 7A.72.14 ↔ Dynamische Stabilisierung der Wirbelsäule, Zugang dorsal und dorsolateral, 4 Segmente | 7A.74.16 ↔ Fusion von Wirbeln zur Stellungskorrektur, Zugang dorsal und dorsolateral, 6 Segmente |
| 7A.72.15 ↔ Dynamische Stabilisierung der Wirbelsäule, Zugang dorsal und dorsolateral, 5 Segmente | 7A.74.23 ↔ Fusion von Wirbeln zur Stellungskorrektur, Zugang ventral, 3 Segmente |
| 7A.72.16 ↔ Dynamische Stabilisierung der Wirbelsäule, Zugang dorsal und dorsolateral, 6 Segmente | 7A.74.24 ↔ Fusion von Wirbeln zur Stellungskorrektur, Zugang ventral, 4 Segmente |
| 7A.72.23 ↔ Dynamische Stabilisierung der Wirbelsäule, Zugang ventral, 3 Segmente | 7A.74.25 ↔ Fusion von Wirbeln zur Stellungskorrektur, Zugang ventral, 5 Segmente |
| | 7A.74.26 ↔ Fusion von Wirbeln zur Stellungskorrektur, Zugang ventral, 6 Segmente |

Prozedur A11-17

- | | |
|--|---|
| 55.69.00 ↔ Sonstige Nierentransplantation, n.n.bez. | 55.69.40 ↔ Sonstige Nierentransplantation, Nieren- Retransplantation während desselben stationären Aufenthaltes |
| 55.69.10 ↔ Sonstige Nierentransplantation, allogene | |
| 55.69.20 ↔ Sonstige Nierentransplantation, syngene | |
| 55.69.30 ↔ Sonstige Nierentransplantation, En-bloc- Transplantat | 55.69.99 ↔ Sonstige Nierentransplantation, sonstige |

Prozedur A11-18

- | | |
|--|---|
| 35.E2.14 ↔ Valvuloplastik der Mitralklappe, endovaskulärer Zugang, transvenös | 35.F1.44 ↔ Aortenklappenersatz durch selbstexpandierendes Xenograft, nahtfrei, transapikal |
| 35.F1.23 ↔ Aortenklappenersatz durch Xenograft (Bioprothese), endovaskulärer Zugang | 35.F1.45 ↔ Aortenklappenersatz durch selbstexpandierendes Xenograft, nahtfrei, transapikal, mit Verwendung eines perkutanen apikalen Zugangs- und Verschlusssystems |
| 35.F1.24 ↔ Aortenklappenersatz durch Xenograft (Bioprothese), transapikal | 35.F2.23 ↔ Mitralklappenersatz durch Xenograft (Bioprothese), endovaskulärer Zugang |
| 35.F1.25 ↔ Aortenklappenersatz durch Xenograft (Bioprothese), transapikal, mit Verwendung eines perkutanen apikalen Zugangs- und Verschlusssystems | 35.F2.24 ↔ Mitralklappenersatz durch Xenograft (Bioprothese), transapikal |
| 35.F1.26 ↔ Aortenklappenersatz durch Xenograft (Bioprothese), endovaskulärer Zugang, transcavalärer Zugang | 35.F2.25 ↔ Mitralklappenersatz durch Xenograft (Bioprothese), transapikal mit Verwendung eines perkutanen apikalen Zugangs- und Verschlusssystems |
| 35.F1.33 ↔ Aortenklappenersatz durch Xenograft, stentless, endovaskulärer Zugang | 35.F2.26 ↔ Mitralklappenersatz durch Xenograft (Bioprothese) mit transapikaler Verankerung, transapikaler Zugang |
| 35.F1.34 ↔ Aortenklappenersatz durch Xenograft, stentless, transapikal | 35.F2.33 ↔ Mitralklappenersatz durch Xenograft, stentless, endovaskulärer Zugang |
| 35.F1.35 ↔ Aortenklappenersatz durch Xenograft, stentless, transapikal, mit Verwendung eines perkutanen apikalen Zugangs- und Verschlusssystems | 35.F2.34 ↔ Mitralklappenersatz durch Xenograft, stentless, transapikal |
| 35.F1.43 ↔ Aortenklappenersatz durch selbstexpandierendes Xenograft, nahtfrei, endovaskulärer Zugang | 35.F3.23 ↔ Pulmonalklappenersatz durch Xenograft (Bioprothese), endovaskulärer Zugang |

35.F3.24 ↔ Pulmonalklappenersatz durch Xenograft (Bioprothese), transapikal	92.28.43 ↔ Radiojodtherapie über 1,2 bis unter 5 GBq I-131, ohne Gabe von rekombinantem Thyreotropin [rh-TSH]
35.F3.25 ↔ Pulmonalklappenersatz durch Xenograft (Bioprothese), transapikal, mit Verwendung eines perkutanen apikalen Zugangs- und Verschlusssystems	92.28.44 ↔ Radiojodtherapie über 1,2 bis unter 5 GBq I-131, mit Gabe von rekombinantem Thyreotropin [rh-TSH]
35.F3.33 ↔ Pulmonalklappenersatz durch Xenograft, stentless, endovaskulärer Zugang	92.28.45 ↔ Radiojodtherapie mit 5 und mehr GBq I-131, ohne Gabe von rekombinantem Thyreotropin [rh-TSH]
35.F3.34 ↔ Pulmonalklappenersatz durch Xenograft, stentless, transapikal	92.28.46 ↔ Radiojodtherapie mit 5 und mehr GBq I-131, mit Gabe von rekombinantem Thyreotropin [rh-TSH]
35.F3.35 ↔ Pulmonalklappenersatz durch Xenograft, stentless, transapikal, mit Verwendung eines perkutanen apikalen Zugangs- und Verschlusssystems	92.28.51 ↔ Radioimmuntherapie mit 90Y-Ibritumomab-Tiuxetan, parenteral
37.6A.11 ↔ Implantation eines herzkreislaufunterstützenden Systems, mit Pumpe, ohne Gasaustauschfunktion, extrakorporal, linksventrikulär, offen chirurgisch thorakal (Thorakotomie, Minithorakotomie, Sternotomie)	92.28.52 ↔ Radioimmuntherapie mit Jod 131 [I-131] Tositumomab, parenteral
37.6A.12 ↔ Implantation eines herzkreislaufunterstützenden Systems, mit Pumpe, ohne Gasaustauschfunktion, extrakorporal, rechtsventrikulär, offen chirurgisch thorakal (Thorakotomie, Minithorakotomie, Sternotomie)	92.28.53 ↔ Radioimmuntherapie mit sonstigen Antikörpern, parenteral
37.6A.21 ↔ Implantation eines herzkreislaufunterstützenden Systems, mit Pumpe, ohne Gasaustauschfunktion, extrakorporal, biventrikulär, offen chirurgisch thorakal (Thorakotomie, Minithorakotomie, Sternotomie)	92.28.64 ↔ Radiorezeptorthherapie mit dem DOTA-konjugierten Somatostatin-Analogen TOC [Octreotide]
37.6A.35 ↔ Implantation eines herzkreislaufunterstützenden Systems, mit Pumpe, ohne Gasaustauschfunktion, intrakorporal, linksventrikulär, Hospital Set, offen chirurgisch thorakal (Thorakotomie, Minithorakotomie, Sternotomie)	92.28.65 ↔ Radiorezeptorthherapie mit dem DOTA-konjugierten Somatostatin-Analogen TATE [Octreotate]
37.6A.37 ↔ Implantation eines herzkreislaufunterstützenden Systems, mit Pumpe, ohne Gasaustauschfunktion, intrakorporal, rechtsventrikulär, Hospital Set, offen chirurgisch thorakal (Thorakotomie, Minithorakotomie, Sternotomie)	92.28.66 ↔ Radiorezeptorthherapie mit Somatostatin-Antagonisten
37.6A.3A ↔ Implantation eines herzkreislaufunterstützenden Systems, mit Pumpe, ohne Gasaustauschfunktion, intrakorporal, biventrikulär, Hospital Set, offen chirurgisch thorakal (Thorakotomie, Minithorakotomie, Sternotomie)	92.28.69 ↔ Radiotherapie mit kleinen Molekülen, sonstige
39.73.46 ↔ Endovaskuläre Implantation in die Aorta thoracoabdominalis von Stent-Grafts [Stent-Prothesen], mit Versorgung eines Gefäßabganges in Parallelgraft-Technik	92.28.6A ↔ Radiorezeptorthherapie mit 177Lu-PSMA-617
39.73.47 ↔ Endovaskuläre Implantation in die Aorta thoracoabdominalis von Stent-Grafts [Stent-Prothesen], mit Versorgung von 2 und mehr Gefäßabgänge in Parallelgraft-Technik	92.28.6B ↔ Radiorezeptorthherapie mit 177Lu-PSMA I&T [177Lu-ITG-PSMA-1]
92.28.00 ↔ Injektion, Instillation oder orale Gabe von Radioisotopen, n.n.bez.	92.28.6C ↔ Radiorezeptorthherapie mit sonstigen PSMA-Liganden
92.28.09 ↔ Injektion, Instillation oder orale Gabe von Radioisotopen, sonstige	92.28.71 ↔ Gabe von Jod-131-MIBG [Metajodbenzylguanidin] parenteral
92.28.11 ↔ Therapie mit offenen Radionukliden bei Knochenmetastasen	92.52.00 ↔ Röntgen- und Hochvoltstrahlentherapie, n.n.bez.
92.28.14 ↔ Instillation von offenen Radionukliden in Gelenke	92.52.09 ↔ Röntgen- und Hochvoltstrahlentherapie, sonstige
92.28.24 ↔ Selektive intravaskuläre Radiochemoembolisation mit I-131-Lipiodol	92.52.11 ↔ Röntgentherapie
92.28.25 ↔ Selektive intravaskuläre Radionuklidtherapie [SIRT] durch Embolisation von Yttrium-90-markierten Mikrosphären	92.52.20 ↔ Hochvoltstrahlentherapie (Photonen oder Elektronen), n.n.bez.
92.28.26 ↔ Selektive intravaskuläre Radionuklidtherapie [SIRT] durch Embolisation von Holmium-166 markierten Mikrosphären	92.52.21 ↔ Hochvoltstrahlentherapie, 3D-geplant, mit bildgestützter Einstellung [IGRT, Image-Guided-Radiotherapie]
92.28.33 ↔ Endovaskuläre Brachytherapie mit Rhenium-188	92.52.22 ↔ Hochvoltstrahlentherapie, 3D-geplant, ohne bildgestützte Einstellung
92.28.41 ↔ Radiojodtherapie bis 1,2 GBq I-131, ohne Gabe von rekombinantem Thyreotropin [rh-TSH]	92.52.23 ↔ Hochvoltstrahlentherapie, intensitätsmoduliert [IMRT, intensitätsmodulierte Radiotherapie], mit bildgestützter Einstellung [IGRT, Image-Guided-Radiotherapie], mit intrafraktioneller Positionskontrolle vor der eigentlichen Bestrahlung [guided RT, guided Radiotherapie]
92.28.42 ↔ Radiojodtherapie bis 1,2 GBq I-131, mit Gabe von rekombinantem Thyreotropin [rh-TSH]	92.52.24 ↔ Hochvoltstrahlentherapie, intensitätsmoduliert [IMRT, intensitätsmodulierte Radiotherapie], mit bildgestützter Einstellung [IGRT, Image-Guided-Radiotherapie], ohne intrafraktionelle Positionskontrolle
	92.52.25 ↔ Hochvoltstrahlentherapie, intensitätsmoduliert [IMRT, intensitätsmodulierte Radiotherapie], ohne bildgestützte Einstellung, ohne intrafraktionelle Positionskontrolle
	92.52.26 ↔ Hochvoltstrahlentherapie, hochkomplex, mit intrafraktioneller Real-Time-Kontrolle während der Bestrahlung
	92.52.27 ↔ Hochvoltstrahlentherapie, hochkomplex mit online-adaptiver Strahlentherapie [intrafraktionelle Plananpassung]
	92.52.29 ↔ Hochvoltstrahlentherapie (Photonen oder Elektronen), sonstige
	92.52.2A ↔ Hochvoltstrahlentherapie, Ganzkörperbestrahlung
	92.52.2B ↔ Hochvoltstrahlentherapie mit Elektronen, Ganzhautbestrahlung
	92.53.00 ↔ Stereotaktische Strahlentherapie, n.n.bez.
	92.53.09 ↔ Stereotaktische Strahlentherapie, sonstige
	92.53.10 ↔ Stereotaktische Beschleunigertherapie, zerebral, n.n.bez.
	92.53.11 ↔ Stereotaktische Beschleunigertherapie, zerebral, einzeitig, einfach

- 92.53.12 ↔ Stereotaktische Beschleunigertherapie, zerebral, einzeitig, komplex
- 92.53.13 ↔ Stereotaktische Beschleunigertherapie, zerebral, fraktioniert, einfach
- 92.53.14 ↔ Stereotaktische Beschleunigertherapie, zerebral, fraktioniert, komplex
- 92.53.19 ↔ Stereotaktische Beschleunigertherapie, zerebral, sonstige
- 92.53.20 ↔ Stereotaktische Beschleunigertherapie, extrazerebral, n.n.bez.
- 92.53.21 ↔ Stereotaktische Beschleunigertherapie, extrazerebral, einzeitig, einfach
- 92.53.22 ↔ Stereotaktische Beschleunigertherapie, extrazerebral, einzeitig, komplex
- 92.53.23 ↔ Stereotaktische Beschleunigertherapie, extrazerebral, fraktioniert, einfach
- 92.53.24 ↔ Stereotaktische Beschleunigertherapie, extrazerebral, fraktioniert, komplex
- 92.53.29 ↔ Stereotaktische Beschleunigertherapie, extrazerebral, sonstige
- 92.53.32 ↔ Stereotaktische Beschleunigertherapie, mit dem Gamma-Knife
- 92.53.39 ↔ Stereotaktische Strahlentherapie, spezifische Verfahren, sonstige
- 92.54.00 ↔ Partikeltherapie, n.n.bez.
- 92.54.31 ↔ Kohlenstoff-Ionen-Therapie, 1 bis 2 Bestrahlungsfelder
- 92.54.32 ↔ Kohlenstoff-Ionen-Therapie, 3 und mehr Bestrahlungsfelder
- 92.54.91 ↔ Partikeltherapie, sonstige, 1 bis 2 Bestrahlungsfelder
- 92.54.92 ↔ Partikeltherapie, sonstige, 3 und mehr Bestrahlungsfelder
- 92.55.00 ↔ Brachytherapie und Kontakttherapie, n.n.bez.
- 92.55.09 ↔ Brachytherapie und Kontakttherapie, sonstige
- 92.55.11 ↔ Brachytherapie, intravaginal (intrakavitär), Standardapplikator
- 92.55.12 ↔ Brachytherapie, intravaginal (intrakavitär), speziell angefertigter Applikator
- 92.55.13 ↔ Brachytherapie, intrauterin (intrakavitär), Standardapplikator
- 92.55.14 ↔ Brachytherapie, intrauterin (intrakavitär), speziell angefertigter Applikator
- 92.55.15 ↔ Brachytherapie, intravaginal sowie intrauterin kombiniert (intrakavitär), Standardapplikator
- 92.55.16 ↔ Brachytherapie, intravaginal sowie intrauterin kombiniert (intrakavitär), speziell angefertigter Applikator
- 92.55.21 ↔ Brachytherapie, intrakavitär, Standardapplikator
- 92.55.22 ↔ Brachytherapie, intrakavitär, speziell angefertigter Applikator
- 92.55.29 ↔ Brachytherapie, intrakavitär, sonstige
- 92.55.31 ↔ Brachytherapie, intraluminal, Standardapplikator
- 92.55.32 ↔ Brachytherapie, intraluminal, speziell angefertigter Applikator
- 92.55.39 ↔ Brachytherapie, intraluminal, sonstige
- 92.55.41 ↔ Brachytherapie, interstitiell, entfernbare Strahler, niedrige Dosisleistung
- 92.55.42 ↔ Brachytherapie, interstitiell, entfernbare Strahler, gepulste Dosisleistung
- 92.55.43 ↔ Brachytherapie, interstitiell, entfernbare Strahler, hohe Dosisleistung
- 92.55.44 ↔ Brachytherapie, interstitiell, permanente Strahler
- 92.55.49 ↔ Brachytherapie, interstitiell, sonstige
- 92.55.50 ↔ Kontakttherapie, n.n.bez.
- 92.55.51 ↔ Kontakttherapie, auf der Körperoberfläche, mit Standardapplikator
- 92.55.52 ↔ Kontakttherapie, auf der Körperoberfläche, mit speziell angefertigtem Applikator
- 92.55.53 ↔ Kontakttherapie, auf der Körperoberfläche, mit radioaktiver Moulage
- 92.55.54 ↔ Kontakttherapie in der Orbita
- 92.55.59 ↔ Kontakttherapie, sonstige
- 92.55.61 ↔ Anzahl Metallstäbchen mit radioaktivem Strahler [Seeds], 1 bis 19
- 92.55.62 ↔ Anzahl Metallstäbchen mit radioaktivem Strahler [Seeds], 20 bis 39
- 92.55.63 ↔ Anzahl Metallstäbchen mit radioaktivem Strahler [Seeds], 40 bis 59
- 92.55.64 ↔ Anzahl Metallstäbchen mit radioaktivem Strahler [Seeds], 60 bis 79
- 92.55.65 ↔ Anzahl Metallstäbchen mit radioaktivem Strahler [Seeds], 80 und mehr
- 92.56.09 ↔ Intraoperative Strahlentherapie, sonstige
- 92.56.11 ↔ Intraoperative Röntgentherapie
- 92.56.21 ↔ Intraoperative Hochvoltstrahlentherapie
- 92.56.31 ↔ Intraoperative Brachytherapie
- 99.B7.1A ‡↔ Intensivmedizinische Komplexbehandlung, 1657 bis 1932 Aufwandspunkte
- 99.B7.1B ‡↔ Intensivmedizinische Komplexbehandlung, 1933 bis 2208 Aufwandspunkte
- 99.B7.1C ‡↔ Intensivmedizinische Komplexbehandlung, 2209 bis 2484 Aufwandspunkte
- 99.B7.1D ‡↔ Intensivmedizinische Komplexbehandlung, 2485 bis 2760 Aufwandspunkte
- 99.B7.1E ‡↔ Intensivmedizinische Komplexbehandlung, 2761 bis 3220 Aufwandspunkte
- 99.B7.1F ‡↔ Intensivmedizinische Komplexbehandlung, 3221 bis 3680 Aufwandspunkte
- 99.B7.1G ‡↔ Intensivmedizinische Komplexbehandlung, 3681 bis 4600 Aufwandspunkte
- 99.B7.1H ‡↔ Intensivmedizinische Komplexbehandlung, 4601 bis 5520 Aufwandspunkte
- 99.B7.1J ‡↔ Intensivmedizinische Komplexbehandlung, 5521 bis 7360 Aufwandspunkte
- 99.B7.1J ‡↔ Intensivmedizinische Komplexbehandlung, 7361 bis 9200 Aufwandspunkte
- 99.B7.1K ‡↔ Intensivmedizinische Komplexbehandlung, 9201 bis 11040 Aufwandspunkte
- 99.B7.1L ‡↔ Intensivmedizinische Komplexbehandlung, 11041 bis 13800 Aufwandspunkte
- 99.B7.1M ‡↔ Intensivmedizinische Komplexbehandlung, 13801 bis 16560 Aufwandspunkte
- 99.B7.1N ‡↔ Intensivmedizinische Komplexbehandlung, 16561 bis 19320 Aufwandspunkte
- 99.B7.1O ‡↔ Intensivmedizinische Komplexbehandlung, 19321 und mehr Aufwandspunkte

Prozedur A11-19

- 99.B7.1A ‡↔ Intensivmedizinische Komplexbehandlung, 1657 bis 1932 Aufwandspunkte
- 99.B7.1B ‡↔ Intensivmedizinische Komplexbehandlung, 1933 bis 2208 Aufwandspunkte
- 99.B7.1C ‡↔ Intensivmedizinische Komplexbehandlung, 2209 bis 2484 Aufwandspunkte
- 99.B7.1D ‡↔ Intensivmedizinische Komplexbehandlung, 2485 bis 2760 Aufwandspunkte
- 99.B7.1E ‡↔ Intensivmedizinische Komplexbehandlung, 2761 bis 3220 Aufwandspunkte
- 99.B7.1F ‡↔ Intensivmedizinische Komplexbehandlung, 3221 bis 3680 Aufwandspunkte
- 99.B7.1G ‡↔ Intensivmedizinische Komplexbehandlung, 3681 bis 4600 Aufwandspunkte
- 99.B7.1H ‡↔ Intensivmedizinische Komplexbehandlung, 4601 bis 5520 Aufwandspunkte

99.B7.1I ‡↔	Intensivmedizinische Komplexbehandlung, 5521 bis 7360 Aufwandspunkte	99.B7.1M ‡↔	Intensivmedizinische Komplexbehandlung, 13801 bis 16560 Aufwandspunkte
99.B7.1J ‡↔	Intensivmedizinische Komplexbehandlung, 7361 bis 9200 Aufwandspunkte	99.B7.1N ‡↔	Intensivmedizinische Komplexbehandlung, 16561 bis 19320 Aufwandspunkte
99.B7.1K ‡↔	Intensivmedizinische Komplexbehandlung, 9201 bis 11040 Aufwandspunkte	99.B7.1O ‡↔	Intensivmedizinische Komplexbehandlung, 19321 und mehr Aufwandspunkte
99.B7.1L ‡↔	Intensivmedizinische Komplexbehandlung, 11041 bis 13800 Aufwandspunkte		

Diagnose A11-2

C81.0	Noduläres lymphozytenprädominantes Hodgkin-Lymphom	C88.30	Immunproliferative Dünndarmkrankheit: Ohne Angabe einer kompletten Remission
C81.1	Nodulär-sklerosierendes (klassisches) Hodgkin-Lymphom	C88.31	Immunproliferative Dünndarmkrankheit: In kompletter Remission
C81.2	Gemischtzelliges (klassisches) Hodgkin-Lymphom	C88.40	Extranodales Marginalzonen-B-Zell-Lymphom des Mukosa-assoziierten lymphatischen Gewebes [MALT-Lymphom]: Ohne Angabe einer kompletten Remission
C81.3	Lymphozytenarmes (klassisches) Hodgkin-Lymphom	C88.41	Extranodales Marginalzonen-B-Zell-Lymphom des Mukosa-assoziierten lymphatischen Gewebes [MALT-Lymphom]: In kompletter Remission
C81.4	Lymphozytenreiches (klassisches) Hodgkin-Lymphom	C88.70	Sonstige bösartige immunproliferative Krankheiten: Ohne Angabe einer kompletten Remission
C81.7	Sonstige Typen des (klassischen) Hodgkin-Lymphoms	C88.71	Sonstige bösartige immunproliferative Krankheiten: In kompletter Remission
C81.9	Hodgkin-Lymphom, nicht näher bezeichnet	C88.90	Bösartige immunproliferative Krankheit, nicht näher bezeichnet: Ohne Angabe einer kompletten Remission
C82.0	Folikuläres Lymphom Grad I	C88.91	Bösartige immunproliferative Krankheit, nicht näher bezeichnet: In kompletter Remission
C82.1	Folikuläres Lymphom Grad II	C90.00	Multiplres Myelom: Ohne Angabe einer kompletten Remission
C82.2	Folikuläres Lymphom Grad III, nicht näher bezeichnet	C90.01	Multiplres Myelom: In kompletter Remission
C82.3	Folikuläres Lymphom Grad IIIa	C90.10	Plasmazellenleukämie: Ohne Angabe einer kompletten Remission
C82.4	Folikuläres Lymphom Grad IIIb	C90.11	Plasmazellenleukämie: In kompletter Remission
C82.5	Diffuses Follikelzentrumslymphom	C90.20	Extramedulläres Plasmozytom: Ohne Angabe einer kompletten Remission
C82.6	Kutanes Follikelzentrumslymphom	C90.21	Extramedulläres Plasmozytom: In kompletter Remission
C82.7	Sonstige Typen des follikulären Lymphoms	C90.30	Solitäres Plasmozytom: Ohne Angabe einer kompletten Remission
C82.9	Folikuläres Lymphom, nicht näher bezeichnet	C90.31	Solitäres Plasmozytom: In kompletter Remission
C83.0	Kleinzelliges B-Zell-Lymphom	C91.00	Akute lymphatische Leukämie [ALL]: Ohne Angabe einer kompletten Remission
C83.1	Mantelzell-Lymphom	C91.01	Akute lymphatische Leukämie [ALL]: In kompletter Remission
C83.3	Diffuses großzelliges B-Zell-Lymphom	C91.10	Chronische lymphatische Leukämie vom B-Zell-Typ [CLL]: Ohne Angabe einer kompletten Remission
C83.5	Lymphoblastisches Lymphom	C91.11	Chronische lymphatische Leukämie vom B-Zell-Typ [CLL]: In kompletter Remission
C83.7	Burkitt-Lymphom	C91.30	Prolymphozytäre Leukämie vom B-Zell-Typ: Ohne Angabe einer kompletten Remission
C83.8	Sonstige nicht follikuläre Lymphome	C91.31	Prolymphozytäre Leukämie vom B-Zell-Typ: In kompletter Remission
C83.9	Nicht follikuläres Lymphom, nicht näher bezeichnet	C91.40	Haarzellenleukämie: Ohne Angabe einer kompletten Remission
C84.0	Mycosis fungoides	C91.41	Haarzellenleukämie: In kompletter Remission
C84.1	Sézary-Syndrom	C91.50	Adulte(s) T-Zell-Lymphom/Leukämie (HTLV-1-assoziiert): Ohne Angabe einer kompletten Remission
C84.4	Peripheres T-Zell-Lymphom, nicht spezifiziert	C91.51	Adulte(s) T-Zell-Lymphom/Leukämie (HTLV-1-assoziiert): In kompletter Remission
C84.5	Sonstige reifzellige T/NK-Zell-Lymphome	C91.60	Prolymphozyten-Leukämie vom T-Zell-Typ: Ohne Angabe einer kompletten Remission
C84.6	Anaplastisches großzelliges Lymphom, ALK-positiv	C91.61	Prolymphozyten-Leukämie vom T-Zell-Typ: In kompletter Remission
C84.7	Anaplastisches großzelliges Lymphom, ALK-negativ	C91.70	Sonstige lymphatische Leukämie: Ohne Angabe einer kompletten Remission
C84.8	Kutanes T-Zell-Lymphom, nicht näher bezeichnet		
C84.9	Reifzelliges T/NK-Zell-Lymphom, nicht näher bezeichnet		
C85.1	B-Zell-Lymphom, nicht näher bezeichnet		
C85.2	Mediastinales (thymisches) großzelliges B-Zell-Lymphom		
C85.7	Sonstige näher bezeichnete Typen des Non-Hodgkin-Lymphoms		
C85.9	Non-Hodgkin-Lymphom, nicht näher bezeichnet		
C86.0	Extranodales NK/T-Zell-Lymphom, nasaler Typ		
C86.1	Hepatosplenisches T-Zell-Lymphom		
C86.2	T-Zell-Lymphom vom Enteropathie-Typ		
C86.3	Subkutanes pannikulitisches T-Zell-Lymphom		
C86.4	Blastisches NK-Zell-Lymphom		
C86.5	Angioimmunoblastisches T-Zell-Lymphom		
C86.6	Primäre kutane CD30-positive T-Zell-Proliferationen		
C88.00	Makroglobulinämie Waldenström: Ohne Angabe einer kompletten Remission		
C88.01	Makroglobulinämie Waldenström: In kompletter Remission		
C88.20	Sonstige Schwerkettenkrankheit: Ohne Angabe einer kompletten Remission		
C88.21	Sonstige Schwerkettenkrankheit: In kompletter Remission		

C91.71	Sonstige lymphatische Leukämie: In kompletter Remission	C93.70	Sonstige Monozytenleukämie: Ohne Angabe einer kompletten Remission
C91.80	Reifzellige B-ALL vom Burkitt-Typ: Ohne Angabe einer kompletten Remission	C93.71	Sonstige Monozytenleukämie: In kompletter Remission
C91.81	Reifzellige B-ALL vom Burkitt-Typ: In kompletter Remission	C93.90	Monozytenleukämie, nicht näher bezeichnet: Ohne Angabe einer kompletten Remission
C91.90	Lymphatische Leukämie, nicht näher bezeichnet: Ohne Angabe einer kompletten Remission	C93.91	Monozytenleukämie, nicht näher bezeichnet: In kompletter Remission
C91.91	Lymphatische Leukämie, nicht näher bezeichnet: In kompletter Remission	C94.00	Akute Erythroleukämie: Ohne Angabe einer kompletten Remission
C92.00	Akute myeloblastische Leukämie [AML]: Ohne Angabe einer kompletten Remission	C94.01	Akute Erythroleukämie: In kompletter Remission
C92.01	Akute myeloblastische Leukämie [AML]: In kompletter Remission	C94.20	Akute Megakaryoblastenleukämie: Ohne Angabe einer kompletten Remission
C92.10	Chronische myeloische Leukämie [CML], BCR/ABL-positiv: Ohne Angabe einer kompletten Remission	C94.21	Akute Megakaryoblastenleukämie: In kompletter Remission
C92.11	Chronische myeloische Leukämie [CML], BCR/ABL-positiv: In kompletter Remission	C94.30	Mastzellenleukämie: Ohne Angabe einer kompletten Remission
C92.20	Atypische chronische myeloische Leukämie, BCR/ABL-negativ: Ohne Angabe einer kompletten Remission	C94.31	Mastzellenleukämie: In kompletter Remission
C92.21	Atypische chronische myeloische Leukämie, BCR/ABL-negativ: In kompletter Remission	C94.40	Akute Panmyelose mit Myelofibrose: Ohne Angabe einer kompletten Remission
C92.30	Myelosarkom: Ohne Angabe einer kompletten Remission	C94.41	Akute Panmyelose mit Myelofibrose: In kompletter Remission
C92.31	Myelosarkom: In kompletter Remission	C94.70	Sonstige näher bezeichnete Leukämien: Ohne Angabe einer kompletten Remission
C92.40	Akute Promyelozyten-Leukämie [PCL]: Ohne Angabe einer kompletten Remission	C94.71	Sonstige näher bezeichnete Leukämien: In kompletter Remission
C92.41	Akute Promyelozyten-Leukämie [PCL]: In kompletter Remission	C95.00	Akute Leukämie nicht näher bezeichneten Zelltyps: Ohne Angabe einer kompletten Remission
C92.50	Akute myelomonozytäre Leukämie: Ohne Angabe einer kompletten Remission	C95.01	Akute Leukämie nicht näher bezeichneten Zelltyps: In kompletter Remission
C92.51	Akute myelomonozytäre Leukämie: In kompletter Remission	C95.10	Chronische Leukämie nicht näher bezeichneten Zelltyps: Ohne Angabe einer kompletten Remission
C92.60	Akute myeloische Leukämie mit 11q23-Abnormalität: Ohne Angabe einer kompletten Remission	C95.11	Chronische Leukämie nicht näher bezeichneten Zelltyps: In kompletter Remission
C92.61	Akute myeloische Leukämie mit 11q23-Abnormalität: In kompletter Remission	C95.70	Sonstige Leukämie nicht näher bezeichneten Zelltyps: Ohne Angabe einer kompletten Remission
C92.70	Sonstige myeloische Leukämie: Ohne Angabe einer kompletten Remission	C95.71	Sonstige Leukämie nicht näher bezeichneten Zelltyps: In kompletter Remission
C92.71	Sonstige myeloische Leukämie: In kompletter Remission	C95.8	Leukämie, refraktär auf Standard-Induktionstherapie
C92.80	Akute myeloische Leukämie mit multilineärer Dysplasie: Ohne Angabe einer kompletten Remission	C95.90	Leukämie, nicht näher bezeichnet: Ohne Angabe einer kompletten Remission
C92.81	Akute myeloische Leukämie mit multilineärer Dysplasie: In kompletter Remission	C95.91	Leukämie, nicht näher bezeichnet: In kompletter Remission
C92.90	Myeloische Leukämie, nicht näher bezeichnet: Ohne Angabe einer kompletten Remission	C96.0	Multifokale und multisystemische (disseminierte) Langerhans-Zell-Histiozytose [Abt-Letterer-Siwe-Krankheit]
C92.91	Myeloische Leukämie, nicht näher bezeichnet: In kompletter Remission	C96.2	Bösartiger Mastzelltumor
C93.00	Akute Monoblasten-/Monozytenleukämie: Ohne Angabe einer kompletten Remission	C96.4	Sarkom der dendritischen Zellen (akzessorische Zellen)
C93.01	Akute Monoblasten-/Monozytenleukämie: In kompletter Remission	C96.7	Sonstige näher bezeichnete bösartige Neubildungen des lymphatischen, blutbildenden und verwandten Gewebes
C93.10	Chronische myelomonozytäre Leukämie: Ohne Angabe einer kompletten Remission	C96.8	Histiozytisches Sarkom
C93.11	Chronische myelomonozytäre Leukämie: In kompletter Remission	C96.9	Bösartige Neubildung des lymphatischen, blutbildenden und verwandten Gewebes, nicht näher bezeichnet
C93.30	Juvenile myelomonozytäre Leukämie: Ohne Angabe einer kompletten Remission	D47.1	Chronische myeloproliferative Krankheit
C93.31	Juvenile myelomonozytäre Leukämie: In kompletter Remission	D76.1	Hämophagozytäre Lymphohistiozytose
		D76.2	Hämophagozytäres Syndrom bei Infektionen
		D76.4	Zytokinfreisetzungssyndrom [cytokine release syndrome]

Diagnose A11-3

A00.0	Cholera durch <i>Vibrio cholerae</i> O:1, Biovar cholerae	A16.0	Lungentuberkulose, weder bakteriologisch, molekularbiologisch noch histologisch gesichert
A00.1	Cholera durch <i>Vibrio cholerae</i> O:1, Biovar eltor		
A00.9	Cholera, nicht näher bezeichnet	A16.1	Lungentuberkulose, bakteriologische, molekularbiologische und histologische Untersuchung nicht durchgeführt
A01.0	Typhus abdominalis		
A01.1	Paratyphus A		
A01.2	Paratyphus B	A16.2	Lungentuberkulose ohne Angabe einer bakteriologischen, molekularbiologischen oder histologischen Sicherung
A01.3	Paratyphus C		
A01.4	Paratyphus, nicht näher bezeichnet		
A02.1	Salmonellensepsis	A16.3	Tuberkulose der intrathorakalen Lymphknoten ohne Angabe einer bakteriologischen, molekularbiologischen oder histologischen Sicherung
A04.3	Darminfektion durch enterohämorrhagische <i>Escherichia coli</i>		
A04.5	Enteritis durch <i>Campylobacter</i>	A16.4	Tuberkulose des Larynx, der Trachea und der Bronchien ohne Angabe einer bakteriologischen, molekularbiologischen oder histologischen Sicherung
A04.6	Enteritis durch <i>Yersinia enterocolitica</i>		
A04.70	Enterokolitis durch <i>Clostridium difficile</i> ohne Megakolon, ohne sonstige Organkomplikationen	A16.5	Tuberkulöse Pleuritis ohne Angabe einer bakteriologischen, molekularbiologischen oder histologischen Sicherung
A04.71	Enterokolitis durch <i>Clostridium difficile</i> ohne Megakolon, mit sonstigen Organkomplikationen		
A04.72	Enterokolitis durch <i>Clostridium difficile</i> mit Megakolon, ohne sonstige Organkomplikationen	A16.7	Primäre Tuberkulose der Atmungsorgane ohne Angabe einer bakteriologischen, molekularbiologischen oder histologischen Sicherung
A04.73	Enterokolitis durch <i>Clostridium difficile</i> mit Megakolon, mit sonstigen Organkomplikationen	A16.8	Sonstige Tuberkulose der Atmungsorgane ohne Angabe einer bakteriologischen, molekularbiologischen oder histologischen Sicherung
A04.79	Enterokolitis durch <i>Clostridium difficile</i> , nicht näher bezeichnet	A16.9	Nicht näher bezeichnete Tuberkulose der Atmungsorgane ohne Angabe einer bakteriologischen, molekularbiologischen oder histologischen Sicherung
A05.1	Botulismus		
A06.0	Akute Amöbenruhr		
A06.1	Chronische intestinale Amöbiasis		
A06.2	Nichtdysenterische Kolitis durch Amöben		
A06.3	Amöbom des Darmes	A17.0	Tuberkulöse Meningitis {G01}
A06.4	Leberabszess durch Amöben {K77.0}	A17.1	Meningeales Tuberkulom {G07}
A06.5	Lungenabszess durch Amöben	A17.8	Sonstige Tuberkulose des Nervensystems
A06.6	Hirnabszess durch Amöben {G07}	A17.9	Tuberkulose des Nervensystems, nicht näher bezeichnet {G99.8}
A06.7	Amöbiasis der Haut		
A06.8	Amöbeninfektion an sonstigen Lokalisationen	A18.0	Tuberkulose der Knochen und Gelenke
A06.9	Amöbiasis, nicht näher bezeichnet	A18.1	Tuberkulose des Urogenitalsystems
A07.0	Balantidiose	A18.2	Tuberkulose peripherer Lymphknoten
A07.1	Giardiasis [Lambliasis]	A18.3	Tuberkulose des Darmes, des Peritoneums und der Mesenteriallymphknoten
A07.2	Kryptosporidiose		
A07.3	Isosporose	A18.4	Tuberkulose der Haut und des Unterhautgewebes
A07.8	Sonstige näher bezeichnete Darmkrankheiten durch Protozoen	A18.5	Tuberkulose des Auges
A07.9	Darmkrankheit durch Protozoen, nicht näher bezeichnet	A18.6	Tuberkulose des Ohres
		A18.7	Tuberkulose der Nebennieren {E35.1}
		A18.8	Tuberkulose sonstiger näher bezeichneter Organe
A15.0	Lungentuberkulose, durch mikroskopische Untersuchung des Sputums gesichert, mit oder ohne Nachweis durch Kultur oder molekularbiologische Verfahren	A19.0	Akute Miliartuberkulose einer einzelnen näher bezeichneten Lokalisation
A15.1	Lungentuberkulose, nur durch Kultur gesichert	A19.1	Akute Miliartuberkulose mehrerer Lokalisationen
A15.2	Lungentuberkulose, histologisch gesichert	A19.2	Akute Miliartuberkulose, nicht näher bezeichnet
A15.3	Lungentuberkulose, durch sonstige und nicht näher bezeichnete Untersuchungsverfahren gesichert	A19.8	Sonstige Miliartuberkulose
A15.4	Tuberkulose der intrathorakalen Lymphknoten, bakteriologisch, molekularbiologisch oder histologisch gesichert	A19.9	Miliartuberkulose, nicht näher bezeichnet
A15.5	Tuberkulose des Larynx, der Trachea und der Bronchien, bakteriologisch, molekularbiologisch oder histologisch gesichert	A20.0	Bubonenpest
A15.6	Tuberkulöse Pleuritis, bakteriologisch, molekularbiologisch oder histologisch gesichert	A20.1	Hautpest
A15.7	Primäre Tuberkulose der Atmungsorgane, bakteriologisch, molekularbiologisch oder histologisch gesichert	A20.2	Lungenpest
A15.8	Sonstige Tuberkulose der Atmungsorgane, bakteriologisch, molekularbiologisch oder histologisch gesichert	A20.3	Pestmeningitis
A15.9	Nicht näher bezeichnete Tuberkulose der Atmungsorgane, bakteriologisch, molekularbiologisch oder histologisch gesichert	A20.7	Pestsepsis
		A20.8	Sonstige Formen der Pest
		A20.9	Pest, nicht näher bezeichnet
		A21.0	Ulzeroglanduläre Tularämie
		A21.1	Okuloglanduläre Tularämie
		A21.2	Pulmonale Tularämie
		A21.3	Gastrointestinale Tularämie
		A21.7	Generalisierte Tularämie
		A21.8	Sonstige Formen der Tularämie
		A21.9	Tularämie, nicht näher bezeichnet
		A22.0	Hautmilzbrand
		A22.1	Lungenmilzbrand
		A22.2	Darmmilzbrand
		A22.7	Milzbrandsepsis
		A22.8	Sonstige Formen des Milzbrandes
		A22.9	Milzbrand, nicht näher bezeichnet

A23.0	Brucellose durch <i>Brucella melitensis</i>	A40.2	Sepsis durch Streptokokken, Gruppe D, und Enterokokken
A23.1	Brucellose durch <i>Brucella abortus</i>	A40.3	Sepsis durch <i>Streptococcus pneumoniae</i>
A23.2	Brucellose durch <i>Brucella suis</i>	A40.8	Sonstige Sepsis durch Streptokokken
A23.3	Brucellose durch <i>Brucella canis</i>	A40.9	Sepsis durch Streptokokken, nicht näher bezeichnet
A23.8	Sonstige Brucellose	A41.0	Sepsis durch <i>Staphylococcus aureus</i>
A23.9	Brucellose, nicht näher bezeichnet	A41.1	Sepsis durch sonstige näher bezeichnete Staphylokokken
A24.0	Rotz	A41.2	Sepsis durch nicht näher bezeichnete Staphylokokken
A24.1	Akute oder fulminante Melioidose	A41.3	Sepsis durch <i>Haemophilus influenzae</i>
A24.2	Subakute oder chronische Melioidose	A41.4	Sepsis durch Anaerobier
A24.3	Sonstige Melioidose	A41.51	Sepsis: <i>Escherichia coli</i> [E. coli]
A24.4	Melioidose, nicht näher bezeichnet	A41.52	Sepsis: <i>Pseudomonas</i>
A25.0	Spirillen-Rattenbisskrankheit	A41.58	Sepsis: Sonstige gramnegative Erreger
A25.1	Streptobazillen-Rattenbisskrankheit	A41.8	Sonstige näher bezeichnete Sepsis
A25.9	Rattenbisskrankheit, nicht näher bezeichnet	A42.0	Aktinomykose der Lunge
A26.0	Haut-Erysipeloid	A42.1	Abdominale Aktinomykose
A26.7	Erysipelothrix-Sepsis	A42.2	Zervikofaziale Aktinomykose
A26.8	Sonstige Formen des Erysipeloids	A42.7	Aktinomykotische Sepsis
A26.9	Erysipeloid, nicht näher bezeichnet	A42.8	Sonstige Formen der Aktinomykose
A27.0	Leptospirosis icterohaemorrhagica [Weil-Krankheit]	A42.9	Aktinomykose, nicht näher bezeichnet
A27.8	Sonstige Formen der Leptospirose	A43.0	Pulmonale Nokardiose
A27.9	Leptospirose, nicht näher bezeichnet	A43.1	Nokardiose der Haut
A28.0	Pasteurellose	A43.8	Sonstige Formen der Nokardiose
A28.1	Katzenkratzkrankheit	A43.9	Nokardiose, nicht näher bezeichnet
A28.2	Extraintestinale Yersiniose	A44.0	Systemische Bartonellose
A28.8	Sonstige näher bezeichnete bakterielle Zoonosen, anderenorts nicht klassifiziert	A44.1	Kutane und mukokutane Bartonellose
A28.9	Bakterielle Zoonose, nicht näher bezeichnet	A44.8	Sonstige Formen der Bartonellose
A30.0	Indeterminierte Lepra	A44.9	Bartonellose, nicht näher bezeichnet
A30.1	Tuberkuloide Lepra	A46	Erysipel [Wundrose]
A30.2	Borderline-tuberkuloide Lepra	A48.0	Gasbrand [Gasödem]
A30.3	Borderline-Lepra	A48.1	Legionellose mit Pneumonie
A30.4	Borderline-lepromatöse Lepra	A48.2	Legionellose ohne Pneumonie [Pontiac-Fieber]
A30.5	Lepromatöse Lepra	A48.3	Syndrom des toxischen Schocks
A30.8	Sonstige Formen der Lepra	A48.4	Brazilian purpuric fever
A30.9	Lepra, nicht näher bezeichnet	A48.4	Epidemisches Fleckfieber durch <i>Rickettsia prowazekii</i>
A31.0	Infektion der Lunge durch sonstige Mykobakterien	A75.0	Fleckfieber-Spätrezidiv [Brill-Krankheit]
A31.1	Infektion der Haut durch sonstige Mykobakterien	A75.1	Fleckfieber durch <i>Rickettsia typhi</i> [<i>Rickettsia mooseri</i>]
A31.80	Disseminierte atypische Mykobakteriose	A75.2	Fleckfieber durch <i>Rickettsia tsutsugamushi</i> [<i>Rickettsia orientalis</i>]
A31.88	Sonstige Infektionen durch Mykobakterien	A75.9	Fleckfieber, nicht näher bezeichnet
A31.9	Infektion durch Mykobakterien, nicht näher bezeichnet	A77.0	Zeckenbissfieber durch <i>Rickettsia rickettsii</i>
A32.0	Kutane Listeriose	A77.1	Zeckenbissfieber durch <i>Rickettsia conorii</i>
A32.1	Meningitis und Meningoenzephalitis durch Listerien	A77.2	Zeckenbissfieber durch <i>Rickettsia sibirica</i>
A32.7	Listeriensepsis	A77.3	Zeckenbissfieber durch <i>Rickettsia australis</i>
A32.8	Sonstige Formen der Listeriose	A77.8	Sonstige Zeckenbissfieber
A32.9	Listeriose, nicht näher bezeichnet	A77.9	Zeckenbissfieber, nicht näher bezeichnet
A33	Tetanus neonatorum	A78	Q-Fieber
A34	Tetanus während der Schwangerschaft, der Geburt und des Wochenbettes	A79.0	Wolhynisches Fieber
A35	Sonstiger Tetanus	A79.1	Rickettsienpocken durch <i>Rickettsia akari</i>
A36.0	Rachendiphtherie	A79.8	Sonstige näher bezeichnete Rickettsiosen
A36.1	Nasenrachendiphtherie	A79.9	Rickettsiose, nicht näher bezeichnet
A36.2	Kehlkopfdiphtherie	A80.0	Akute paralytische Poliomyelitis durch Impfvirus
A36.3	Hautdiphtherie	A80.1	Akute paralytische Poliomyelitis durch importiertes Wildvirus
A36.8	Sonstige Diphtherie	A80.2	Akute paralytische Poliomyelitis durch einheimisches Wildvirus
A36.9	Diphtherie, nicht näher bezeichnet	A80.3	Sonstige und nicht näher bezeichnete akute paralytische Poliomyelitis
A37.0	Keuchhusten durch <i>Bordetella pertussis</i>	A80.4	Akute nichtparalytische Poliomyelitis
A37.1	Keuchhusten durch <i>Bordetella parapertussis</i>	A80.9	Akute Poliomyelitis, nicht näher bezeichnet
A37.8	Keuchhusten durch sonstige <i>Bordetella</i> -Spezies	A81.0	Creutzfeldt-Jakob-Krankheit
A37.9	Keuchhusten, nicht näher bezeichnet	A81.1	Subakute sklerosierende Panenzephalitis
A38	Scharlach	A81.2	Progressive multifokale Leukenzephalopathie
A39.0	Meningokokkenmeningitis [G01]	A81.8	Sonstige atypische Virusinfektionen des Zentralnervensystems
A39.1	Waterhouse-Friderichsen-Syndrom [E35.1]	A81.9	Atypische Virusinfektion des Zentralnervensystems, nicht näher bezeichnet
A39.2	Akute Meningokokkensepsis	A82.0	Wildtier-Tollwut
A39.3	Chronische Meningokokkensepsis		
A39.4	Meningokokkensepsis, nicht näher bezeichnet		
A39.5	Herzkrankheit durch Meningokokken		
A39.8	Sonstige Meningokokkeninfektionen		
A39.9	Meningokokkeninfektion, nicht näher bezeichnet		
A40.0	Sepsis durch Streptokokken, Gruppe A		
A40.1	Sepsis durch Streptokokken, Gruppe B		

A82.1	Haustier-Tollwut	A98.2	Kyasanur-Wald-Krankheit
A82.9	Tollwut, nicht näher bezeichnet	A98.3	Marburg-Viruskrankheit
A83.0	Japanische Enzephalitis	A98.4	Ebola-Viruskrankheit
A83.1	Westliche Pferdeenzephalitis [Western-Equine-Encephalitis]	A98.5	Hämorrhagisches Fieber mit renalem Syndrom
A83.2	Östliche Pferdeenzephalitis [Eastern-Equine-Encephalitis]	A98.8	Sonstige näher bezeichnete hämorrhagische Viruskrankheiten
A83.3	St.-Louis-Enzephalitis	A99	Nicht näher bezeichnete hämorrhagische Viruskrankheit
A83.4	Australische Enzephalitis	B00.3	Meningitis durch Herpesviren {G02.0}
A83.5	Kalifornische Enzephalitis	B00.4	Enzephalitis durch Herpesviren {G05.1}
A83.6	Rocio-Virusenzephalitis	B00.70	Sepsis durch Herpesviren
A83.8	Sonstige Virusenzephalitis, durch Moskitos übertragen	B01.0	Varizellen-Meningitis {G02.0}
A83.9	Virusenzephalitis, durch Moskitos übertragen, nicht näher bezeichnet	B01.1	Varizellen-Enzephalitis {G05.1}
A84.0	Fernöstliche Enzephalitis, durch Zecken übertragen [Russische Frühsommer-Enzephalitis]	B01.2	Varizellen-Pneumonie {J17.1}
A84.1	Mitteuropäische Enzephalitis, durch Zecken übertragen	B02.0	Zoster-Enzephalitis {G05.1}
A84.8	Sonstige Virusenzephalitis, durch Zecken übertragen	B02.1	Zoster-Meningitis {G02.0}
A84.9	Virusenzephalitis, durch Zecken übertragen, nicht näher bezeichnet	B05.0	Masern, kompliziert durch Enzephalitis {G05.1}
A85.0	Enzephalitis durch Enteroviren {G05.1}	B05.1	Masern, kompliziert durch Meningitis {G02.0}
A85.1	Enzephalitis durch Adenoviren {G05.1}	B15.0	Virushepatitis A mit Coma hepaticum
A85.2	Virusenzephalitis, durch Arthropoden übertragen, nicht näher bezeichnet	B16.0	Akute Virushepatitis B mit Delta-Virus (Begleitinfektion) und mit Coma hepaticum
A85.8	Sonstige näher bezeichnete Virusenzephalitis	B16.2	Akute Virushepatitis B ohne Delta-Virus mit Coma hepaticum
A86	Virusenzephalitis, nicht näher bezeichnet	B17.0	Akute Delta-Virus- (Super-) Infektion eines Hepatitis-B- (Virus-) Trägers
A87.0	Meningitis durch Enteroviren {G02.0}	B17.1	Akute Virushepatitis C
A87.1	Meningitis durch Adenoviren {G02.0}	B17.2	Akute Virushepatitis E
A87.2	Lymphozytäre Choriomeningitis	B18.2	Chronische Virushepatitis C
A87.8	Sonstige Virusmeningitis	B18.80	Chronische Virushepatitis E
A87.9	Virusmeningitis, nicht näher bezeichnet	B20	Infektiöse und parasitäre Krankheiten infolge HIV-Krankheit [Humane Immundefizienz-Viruskrankheit]
A88.0	Fieber und Exanthem durch Enteroviren [Boston-Exanthem]	B21	Bösartige Neubildungen infolge HIV-Krankheit [Humane Immundefizienz-Viruskrankheit]
A88.1	Epidemischer Schwindel	B22	Sonstige näher bezeichnete Krankheiten infolge HIV-Krankheit [Humane Immundefizienz-Viruskrankheit]
A88.8	Sonstige näher bezeichnete Virusinfektionen des Zentralnervensystems	B23.0	Akutes HIV-Infektionssyndrom
A89	Virusinfektion des Zentralnervensystems, nicht näher bezeichnet	B23.8	Sonstige näher bezeichnete Krankheitszustände infolge HIV-Krankheit
A92.0	Chikungunya-Viruskrankheit	B24	Nicht näher bezeichnete HIV-Krankheit [Humane Immundefizienz-Viruskrankheit]
A92.1	O'Nyong-nyong-Fieber	B25.0	Pneumonie durch Zytomegalieviren {J17.1}
A92.2	Venezolanisches Pferdeieber	B25.1	Hepatitis durch Zytomegalieviren {K77.0}
A92.3	West-Nil-Virusinfektion	B25.2	Pankreatitis durch Zytomegalieviren {K87.1}
A92.4	Rifttalfieber	B26.1	Mumps-Meningitis {G02.0}
A92.8	Sonstige näher bezeichnete, durch Moskitos übertragene Viruskrankheiten	B26.2	Mumps-Enzephalitis {G05.1}
A92.9	Durch Moskitos übertragene Viruskrankheit, nicht näher bezeichnet	B33.2	Karditis durch Viren
A93.0	Oropouche-Viruskrankheit	B33.4	Hantavirus- (Herz-) Lungensyndrom {J17.1}
A93.1	Pappataci-Fieber	B34.80	Sepsis durch Viren, anderenorts nicht klassifiziert
A93.2	Colorado-Zeckenfieber	B37.1	Kandidose der Lunge
A93.8	Sonstige näher bezeichnete, durch Arthropoden übertragene Viruskrankheiten	B37.5	Candida-Meningitis {G02.1}
A94	Durch Arthropoden übertragene Viruskrankheit, nicht näher bezeichnet	B37.6	Candida-Endokarditis {I39.8}
A95.0	Buschgelbfieber	B37.7	Candida-Sepsis
A95.1	Urbanes Gelbfieber	B38.0	Akute Kokzidioidomykose der Lunge
A95.9	Gelbfieber, nicht näher bezeichnet	B38.1	Chronische Kokzidioidomykose der Lunge
A96.0	Hämorrhagisches Fieber durch Junin-Viren	B38.2	Kokzidioidomykose der Lunge, nicht näher bezeichnet
A96.1	Hämorrhagisches Fieber durch Machupo-Viren	B38.4	Kokzidioidomykose der Meningen {G02.1}
A96.2	Lassa-Fieber	B38.70	Sepsis durch Coccidiodes
A96.8	Sonstiges hämorrhagisches Fieber durch Arenaviren	B38.78	Sonstige disseminierte Kokzidioidomykose
A96.9	Hämorrhagisches Fieber durch Arenaviren, nicht näher bezeichnet	B39.0	Akute Histoplasmose der Lunge durch Histoplasma capsulatum
A97.0	Dengue ohne Warnzeichen	B39.1	Chronische Histoplasmose der Lunge durch Histoplasma capsulatum
A97.1	Dengue mit Warnzeichen	B39.2	Histoplasmose der Lunge durch Histoplasma capsulatum, nicht näher bezeichnet
A97.2	Schweres Dengue	B39.30	Sepsis durch Histoplasma capsulatum
A97.9	Dengue, nicht näher bezeichnet	B39.38	Sonstige disseminierte Histoplasmose durch Histoplasma capsulatum
A98.0	Hämorrhagisches Krim-Kongo-Fieber	B39.4	Histoplasmose durch Histoplasma capsulatum, nicht näher bezeichnet
A98.1	Hämorrhagisches Omsk-Fieber		

B39.5	Histoplasmose durch <i>Histoplasma duboisii</i>	B60.2	Naegleriainfektion
B39.9	Histoplasmose, nicht näher bezeichnet	B60.80	Sepsis durch Protozoen, anderenorts nicht klassifiziert
B40.0	Akute Blastomykose der Lunge	B65.0	Schistosomiasis durch <i>Schistosoma haematobium</i> [Blasenbilharziose]
B40.1	Chronische Blastomykose der Lunge	B65.1	Schistosomiasis durch <i>Schistosoma mansoni</i> [Darmbilharziose]
B40.2	Blastomykose der Lunge, nicht näher bezeichnet	B65.2	Schistosomiasis durch <i>Schistosoma japonicum</i>
B40.70	Sepsis durch <i>Blastomyces</i>	B67.0	<i>Echinococcus-granulosus</i> -Infektion [zystische Echinokokkose] der Leber
B40.78	Sonstige disseminierte Blastomykose	B67.1	<i>Echinococcus-granulosus</i> -Infektion [zystische Echinokokkose] der Lunge
B41.0	Parakokzidioidomykose der Lunge	B67.2	<i>Echinococcus-granulosus</i> -Infektion [zystische Echinokokkose] der Knochen
B41.70	Sepsis durch <i>Paracoccidioides</i>	B67.3	<i>Echinococcus-granulosus</i> -Infektion [zystische Echinokokkose] an mehreren und sonstigen Lokalisationen
B41.78	Sonstige disseminierte Parakokzidioidomykose	B67.4	<i>Echinococcus-granulosus</i> -Infektion [zystische Echinokokkose], nicht näher bezeichnet
B42.0	Sporotrichose der Lunge {J99.8}	B67.5	<i>Echinococcus-multilocularis</i> -Infektion [alveoläre Echinokokkose] der Leber
B42.70	Sepsis durch <i>Sporothrix</i>	B67.6	<i>Echinococcus-multilocularis</i> -Infektion [alveoläre Echinokokkose] an mehreren und sonstigen Lokalisationen
B42.78	Sonstige disseminierte Sporotrichose	B67.7	<i>Echinococcus-multilocularis</i> -Infektion [alveoläre Echinokokkose], nicht näher bezeichnet
B43.1	Chromomykotischer Abszess des Gehirns	B67.8	Nicht näher bezeichnete Echinokokkose der Leber
B44.0	Invasive Aspergillose der Lunge	B67.9	Sonstige und nicht näher bezeichnete Echinokokkose
B44.1	Sonstige Aspergillose der Lunge	B69.0	Zystizerkose des Zentralnervensystems
B44.70	Sepsis durch <i>Aspergillus</i>	B69.1	Zystizerkose der Augen
B44.78	Sonstige disseminierte Aspergillose	C00.0	Bösartige Neubildung: Äußere Oberlippe
B45.0	Kryptokokkose der Lunge	C00.1	Bösartige Neubildung: Äußere Unterlippe
B45.1	Kryptokokkose des Gehirns	C00.2	Bösartige Neubildung: Äußere Lippe, nicht näher bezeichnet
B45.3	Kryptokokkose der Knochen	C00.3	Bösartige Neubildung: Oberlippe, Innenseite
B45.70	Sepsis durch <i>Cryptococcus</i>	C00.4	Bösartige Neubildung: Unterlippe, Innenseite
B45.78	Sonstige disseminierte Kryptokokkose	C00.5	Bösartige Neubildung: Lippe, nicht näher bezeichnet, Innenseite
B46.0	Mukormykose der Lunge	C00.6	Bösartige Neubildung: Lippenkommissur
B46.1	Rhinocerebrale Mukormykose	C00.8	Bösartige Neubildung: Lippe, mehrere Teilbereiche überlappend
B46.2	Mukormykose des Magen-Darm-Trakts	C00.9	Bösartige Neubildung: Lippe, nicht näher bezeichnet
B46.40	Sepsis durch <i>Mucorales</i>	C01	Bösartige Neubildung des Zungengrundes
B46.48	Sonstige disseminierte Mukormykose	C02.0	Bösartige Neubildung: Zungenrücken
B48.5	Pneumozystose {J17.2}	C02.1	Bösartige Neubildung: Zungenrand
B48.80	Sepsis durch Pilze, anderenorts nicht klassifiziert	C02.2	Bösartige Neubildung: Zungenunterfläche
B50.0	Malaria tropica mit zerebralen Komplikationen	C02.3	Bösartige Neubildung: Vordere zwei Drittel der Zunge, Bereich nicht näher bezeichnet
B50.8	Sonstige schwere Formen oder Komplikationen der Malaria tropica	C02.4	Bösartige Neubildung: Zungentonsille
B50.9	Malaria tropica, nicht näher bezeichnet	C02.8	Bösartige Neubildung: Zunge, mehrere Teilbereiche überlappend
B51.0	Malaria tertiana mit Milzruptur	C02.9	Bösartige Neubildung: Zunge, nicht näher bezeichnet
B51.8	Malaria tertiana mit sonstigen Komplikationen	C03.0	Bösartige Neubildung: Oberkieferzahnfleisch
B51.9	Malaria tertiana ohne Komplikation	C03.1	Bösartige Neubildung: Unterkieferzahnfleisch
B52.0	Malaria quartana mit Nephropathie	C03.9	Bösartige Neubildung: Zahnfleisch, nicht näher bezeichnet
B52.8	Malaria quartana mit sonstigen Komplikationen	C04.0	Bösartige Neubildung: Vorderer Teil des Mundbodens
B52.9	Malaria quartana ohne Komplikation	C04.1	Bösartige Neubildung: Seitlicher Teil des Mundbodens
B53.0	Malaria durch <i>Plasmodium ovale</i>	C04.8	Bösartige Neubildung: Mundboden, mehrere Teilbereiche überlappend
B53.1	Malaria durch Affen-Plasmodien	C04.9	Bösartige Neubildung: Mundboden, nicht näher bezeichnet
B53.8	Sonstige parasitologisch bestätigte Malaria, anderenorts nicht klassifiziert	C05.0	Bösartige Neubildung: Harter Gaumen
B54	Malaria, nicht näher bezeichnet	C05.1	Bösartige Neubildung: Weicher Gaumen
B55.0	Viszerale Leishmaniose	C05.2	Bösartige Neubildung: Uvula
B55.1	Kutane Leishmaniose	C05.8	Bösartige Neubildung: Gaumen, mehrere Teilbereiche überlappend
B55.2	Mukokutane Leishmaniose		
B55.9	Leishmaniose, nicht näher bezeichnet		
B56.0	Trypanosomiasis gambiensis		
B56.1	Trypanosomiasis rhodesiensis		
B56.9	Afrikanische Trypanosomiasis, nicht näher bezeichnet		
B57.0	Akute Chagas-Krankheit mit Herzbeteiligung {I41.2}, {I98.1}		
B57.1	Akute Chagas-Krankheit ohne Herzbeteiligung		
B57.2	Chagas-Krankheit (chronisch) mit Herzbeteiligung		
B57.3	Chagas-Krankheit (chronisch) mit Beteiligung des Verdauungssystems		
B57.4	Chagas-Krankheit (chronisch) mit Beteiligung des Nervensystems		
B57.5	Chagas-Krankheit (chronisch) mit Beteiligung sonstiger Organe		
B58.1	Hepatitis durch Toxoplasmen {K77.0}		
B58.2	Meningoenzephalitis durch Toxoplasmen {G05.2}		
B58.3	Toxoplasmose der Lunge {J17.3}		
B58.8	Toxoplasmosen mit Beteiligung sonstiger Organe		
B58.90	Sepsis durch Toxoplasmen		
B58.98	Toxoplasmose, nicht näher bezeichnet		
B60.0	Babesiose		
B60.1	Akanthamöbiasis		

C05.9	Bösartige Neubildung: Gaumen, nicht näher bezeichnet	C16.4	Bösartige Neubildung: Pylorus
C06.0	Bösartige Neubildung: Wangenschleimhaut	C16.5	Bösartige Neubildung: Kleine Krümmung des Magens, nicht näher bezeichnet
C06.1	Bösartige Neubildung: Vestibulum oris	C16.6	Bösartige Neubildung: Große Krümmung des Magens, nicht näher bezeichnet
C06.2	Bösartige Neubildung: Retromolarregion	C16.8	Bösartige Neubildung: Magen, mehrere Teilbereiche überlappend
C06.8	Bösartige Neubildung: Sonstige und nicht näher bezeichnete Teile des Mundes, mehrere Teilbereiche überlappend	C16.9	Bösartige Neubildung: Magen, nicht näher bezeichnet
C06.9	Bösartige Neubildung: Mund, nicht näher bezeichnet	C17.0	Bösartige Neubildung: Duodenum
C07	Bösartige Neubildung der Parotis	C17.1	Bösartige Neubildung: Jejunum
C08.0	Bösartige Neubildung: Glandula submandibularis	C17.2	Bösartige Neubildung: Ileum
C08.1	Bösartige Neubildung: Glandula sublingualis	C17.3	Bösartige Neubildung: Meckel-Divertikel
C08.8	Bösartige Neubildung: Große Speicheldrüsen, mehrere Teilbereiche überlappend	C17.8	Bösartige Neubildung: Dünndarm, mehrere Teilbereiche überlappend
C08.9	Bösartige Neubildung: Große Speicheldrüse, nicht näher bezeichnet	C17.9	Bösartige Neubildung: Dünndarm, nicht näher bezeichnet
C09.0	Bösartige Neubildung: Fossa tonsillaris	C18.0	Bösartige Neubildung: Zäkum
C09.1	Bösartige Neubildung: Gaumenbogen (vorderer) (hinterer)	C18.1	Bösartige Neubildung: Appendix vermiformis
C09.8	Bösartige Neubildung: Tonsille, mehrere Teilbereiche überlappend	C18.2	Bösartige Neubildung: Colon ascendens
C09.9	Bösartige Neubildung: Tonsille, nicht näher bezeichnet	C18.3	Bösartige Neubildung: Flexura coli dextra [hepatica]
C10.0	Bösartige Neubildung: Vallecula epiglottica	C18.4	Bösartige Neubildung: Colon transversum
C10.1	Bösartige Neubildung: Vorderfläche der Epiglottis	C18.5	Bösartige Neubildung: Flexura coli sinistra [lienalis]
C10.2	Bösartige Neubildung: Seitenwand des Oropharynx	C18.6	Bösartige Neubildung: Colon descendens
C10.3	Bösartige Neubildung: Hinterwand des Oropharynx	C18.7	Bösartige Neubildung: Colon sigmoideum
C10.4	Bösartige Neubildung: Kiemengang	C18.8	Bösartige Neubildung: Kolon, mehrere Teilbereiche überlappend
C10.8	Bösartige Neubildung: Oropharynx, mehrere Teilbereiche überlappend	C18.9	Bösartige Neubildung: Kolon, nicht näher bezeichnet
C10.9	Bösartige Neubildung: Oropharynx, nicht näher bezeichnet	C19	Bösartige Neubildung am Rektosigmoid, Übergang
C11.0	Bösartige Neubildung: Obere Wand des Nasopharynx	C20	Bösartige Neubildung des Rektums
C11.1	Bösartige Neubildung: Hinterwand des Nasopharynx	C21.0	Bösartige Neubildung: Anus, nicht näher bezeichnet
C11.2	Bösartige Neubildung: Seitenwand des Nasopharynx	C21.1	Bösartige Neubildung: Analkanal
C11.3	Bösartige Neubildung: Vorderwand des Nasopharynx	C21.2	Bösartige Neubildung: Kloakenregion
C11.8	Bösartige Neubildung: Nasopharynx, mehrere Teilbereiche überlappend	C21.8	Bösartige Neubildung: Rektum, Anus und Analkanal, mehrere Teilbereiche überlappend
C11.9	Bösartige Neubildung: Nasopharynx, nicht näher bezeichnet	C22.0	Leberzellkarzinom
C12	Bösartige Neubildung des Recessus piriformis	C22.1	Intrahepatisches Gallengangskarzinom
C13.0	Bösartige Neubildung: Regio postcricoidea	C22.2	Hepatoblastom
C13.1	Bösartige Neubildung: Aryepiglottische Falte, hypopharyngeale Seite	C22.3	Angiosarkom der Leber
C13.2	Bösartige Neubildung: Hinterwand des Hypopharynx	C22.4	Sonstige Sarkome der Leber
C13.8	Bösartige Neubildung: Hypopharynx, mehrere Teilbereiche überlappend	C22.7	Sonstige näher bezeichnete Karzinome der Leber
C13.9	Bösartige Neubildung: Hypopharynx, nicht näher bezeichnet	C22.9	Bösartige Neubildung: Leber, nicht näher bezeichnet
C14.0	Bösartige Neubildung: Pharynx, nicht näher bezeichnet	C23	Bösartige Neubildung der Gallenblase
C14.2	Bösartige Neubildung: Lymphatischer Rachenring [Waldeyer]	C24.0	Bösartige Neubildung: Extrahepatischer Gallengang
C14.8	Bösartige Neubildung: Lippe, Mundhöhle und Pharynx, mehrere Teilbereiche überlappend	C24.1	Bösartige Neubildung: Ampulla hepatopancreatica [Ampulla Vateri]
C15.0	Bösartige Neubildung: Zervikaler Ösophagus	C24.8	Bösartige Neubildung: Gallenwege, mehrere Teilbereiche überlappend
C15.1	Bösartige Neubildung: Thorakaler Ösophagus	C24.9	Bösartige Neubildung: Gallenwege, nicht näher bezeichnet
C15.2	Bösartige Neubildung: Abdominaler Ösophagus	C25.0	Bösartige Neubildung: Pankreaskopf
C15.3	Bösartige Neubildung: Ösophagus, oberes Drittel	C25.1	Bösartige Neubildung: Pankreaskörper
C15.4	Bösartige Neubildung: Ösophagus, mittleres Drittel	C25.2	Bösartige Neubildung: Pankreasschwanz
C15.5	Bösartige Neubildung: Ösophagus, unteres Drittel	C25.3	Bösartige Neubildung: Ductus pancreaticus
C15.8	Bösartige Neubildung: Ösophagus, mehrere Teilbereiche überlappend	C25.4	Bösartige Neubildung: Endokriner Drüsenanteil des Pankreas
C15.9	Bösartige Neubildung: Ösophagus, nicht näher bezeichnet	C25.7	Bösartige Neubildung: Sonstige Teile des Pankreas
C16.0	Bösartige Neubildung: Kardia	C25.8	Bösartige Neubildung: Pankreas, mehrere Teilbereiche überlappend
C16.1	Bösartige Neubildung: Fundus ventriculi	C25.9	Bösartige Neubildung: Pankreas, nicht näher bezeichnet
C16.2	Bösartige Neubildung: Corpus ventriculi	C26.0	Bösartige Neubildung: Intestinaltrakt, Teil nicht näher bezeichnet
C16.3	Bösartige Neubildung: Antrum pyloricum	C26.1	Bösartige Neubildung: Milz
		C26.8	Bösartige Neubildung: Verdauungssystem, mehrere Teilbereiche überlappend
		C26.9	Bösartige Neubildung: Ungenau bezeichnete Lokalisationen des Verdauungssystems
		C30.0	Bösartige Neubildung: Nasenhöhle
		C30.1	Bösartige Neubildung: Mittelohr
		C31.0	Bösartige Neubildung: Sinus maxillaris [Kieferhöhle]

C31.1	Bösartige Neubildung: Sinus ethmoidalis [Siebbeinzellen]	C41.32	Bösartige Neubildung des Knochens und des Gelenkknorpels: Klavikula
C31.2	Bösartige Neubildung: Sinus frontalis [Stirnhöhle]	C41.4	Bösartige Neubildung des Knochens und des Gelenkknorpels: Beckenknochen
C31.3	Bösartige Neubildung: Sinus sphenoidalis [Keilbeinhöhle]	C41.8	Bösartige Neubildung: Knochen und Gelenkknorpel, mehrere Teilbereiche überlappend
C31.8	Bösartige Neubildung: Nasennebenhöhlen, mehrere Teilbereiche überlappend	C41.9	Bösartige Neubildung: Knochen und Gelenkknorpel, nicht näher bezeichnet
C31.9	Bösartige Neubildung: Nasennebenhöhle, nicht näher bezeichnet	C43.0	Bösartiges Melanom der Lippe
C32.0	Bösartige Neubildung: Glottis	C43.1	Bösartiges Melanom des Augenlides, einschließlich Kanthus
C32.1	Bösartige Neubildung: Supraglottis	C43.2	Bösartiges Melanom des Ohres und des äußeren Gehörganges
C32.2	Bösartige Neubildung: Subglottis	C43.3	Bösartiges Melanom sonstiger und nicht näher bezeichneter Teile des Gesichtes
C32.3	Bösartige Neubildung: Larynxknorpel	C43.4	Bösartiges Melanom der behaarten Kopfhaut und des Halses
C32.8	Bösartige Neubildung: Larynx, mehrere Teilbereiche überlappend	C43.5	Bösartiges Melanom des Rumpfes
C32.9	Bösartige Neubildung: Larynx, nicht näher bezeichnet	C43.6	Bösartiges Melanom der oberen Extremität, einschließlich Schulter
C33	Bösartige Neubildung der Trachea	C43.7	Bösartiges Melanom der unteren Extremität, einschließlich Hüfte
C34.0	Bösartige Neubildung: Hauptbronchus	C43.8	Bösartiges Melanom der Haut, mehrere Teilbereiche überlappend
C34.1	Bösartige Neubildung: Oberlappen (-Bronchus)	C43.9	Bösartiges Melanom der Haut, nicht näher bezeichnet
C34.2	Bösartige Neubildung: Mittellappen (-Bronchus)	C44.0	Sonstige bösartige Neubildungen: Lippenhaut
C34.3	Bösartige Neubildung: Unterlappen (-Bronchus)	C44.1	Sonstige bösartige Neubildungen: Haut des Augenlides, einschließlich Kanthus
C34.8	Bösartige Neubildung: Bronchus und Lunge, mehrere Teilbereiche überlappend	C44.2	Sonstige bösartige Neubildungen: Haut des Ohres und des äußeren Gehörganges
C34.9	Bösartige Neubildung: Bronchus oder Lunge, nicht näher bezeichnet	C44.3	Sonstige bösartige Neubildungen: Haut sonstiger und nicht näher bezeichneter Teile des Gesichtes
C37	Bösartige Neubildung des Thymus	C44.4	Sonstige bösartige Neubildungen: Behaarte Kopfhaut und Haut des Halses
C38.0	Bösartige Neubildung: Herz	C44.50	Sonstige bösartige Neubildungen der Haut: Perianalhaut
C38.1	Bösartige Neubildung: Vorderes Mediastinum	C44.59	Sonstige bösartige Neubildungen der Haut: Haut sonstiger und nicht näher bezeichneter Teile des Rumpfes
C38.2	Bösartige Neubildung: Hinteres Mediastinum	C44.6	Sonstige bösartige Neubildungen: Haut der oberen Extremität, einschließlich Schulter
C38.3	Bösartige Neubildung: Mediastinum, Teil nicht näher bezeichnet	C44.7	Sonstige bösartige Neubildungen: Haut der unteren Extremität, einschließlich Hüfte
C38.4	Bösartige Neubildung: Pleura	C44.8	Sonstige bösartige Neubildungen: Haut, mehrere Teilbereiche überlappend
C38.8	Bösartige Neubildung: Herz, Mediastinum und Pleura, mehrere Teilbereiche überlappend	C44.9	Bösartige Neubildung der Haut, nicht näher bezeichnet
C39.0	Bösartige Neubildung: Obere Atemwege, Teil nicht näher bezeichnet	C45.0	Mesotheliom der Pleura
C39.8	Bösartige Neubildung: Atmungsorgane und sonstige intrathorakale Organe, mehrere Teilbereiche überlappend	C45.1	Mesotheliom des Peritoneums
C39.9	Bösartige Neubildung: Ungenau bezeichnete Lokalisationen des Atmungssystems	C45.2	Mesotheliom des Perikards
C40.0	Bösartige Neubildung des Knochens und des Gelenkknorpels: Skapula und lange Knochen der oberen Extremität	C45.7	Mesotheliom sonstiger Lokalisationen
C40.1	Bösartige Neubildung des Knochens und des Gelenkknorpels: Kurze Knochen der oberen Extremität	C45.9	Mesotheliom, nicht näher bezeichnet
C40.2	Bösartige Neubildung des Knochens und des Gelenkknorpels: Lange Knochen der unteren Extremität	C46.0	Kaposi-Sarkom der Haut
C40.3	Bösartige Neubildung des Knochens und des Gelenkknorpels: Kurze Knochen der unteren Extremität	C46.1	Kaposi-Sarkom des Weichteilgewebes
C40.8	Bösartige Neubildung: Knochen und Gelenkknorpel der Extremitäten, mehrere Teilbereiche überlappend	C46.2	Kaposi-Sarkom des Gaumens
C40.9	Bösartige Neubildung: Knochen und Gelenkknorpel einer Extremität, nicht näher bezeichnet	C46.3	Kaposi-Sarkom der Lymphknoten
C41.01	Bösartige Neubildung des Knochens und des Gelenkknorpels: Kraniofazial	C46.7	Kaposi-Sarkom sonstiger Lokalisationen
C41.02	Bösartige Neubildung des Knochens und des Gelenkknorpels: Maxillofazial	C46.8	Kaposi-Sarkom mehrerer Organe
C41.1	Bösartige Neubildung des Knochens und des Gelenkknorpels: Unterkieferknochen	C46.9	Kaposi-Sarkom, nicht näher bezeichnet
C41.2	Bösartige Neubildung des Knochens und des Gelenkknorpels: Wirbelsäule	C47.0	Bösartige Neubildung: Periphere Nerven des Kopfes, des Gesichtes und des Halses
C41.30	Bösartige Neubildung des Knochens und des Gelenkknorpels: Rippen	C47.1	Bösartige Neubildung: Periphere Nerven der oberen Extremität, einschließlich Schulter
C41.31	Bösartige Neubildung des Knochens und des Gelenkknorpels: Sternum	C47.2	Bösartige Neubildung: Periphere Nerven der unteren Extremität, einschließlich Hüfte
		C47.3	Bösartige Neubildung: Periphere Nerven des Thorax
		C47.4	Bösartige Neubildung: Periphere Nerven des Abdomens
		C47.5	Bösartige Neubildung: Periphere Nerven des Beckens

C47.6	Bösartige Neubildung: Periphere Nerven des Rumpfes, nicht näher bezeichnet	C54.8	Bösartige Neubildung: Corpus uteri, mehrere Teilbereiche überlappend
C47.8	Bösartige Neubildung: Periphere Nerven und autonomes Nervensystem, mehrere Teilbereiche überlappend	C54.9	Bösartige Neubildung: Corpus uteri, nicht näher bezeichnet
C47.9	Bösartige Neubildung: Periphere Nerven und autonomes Nervensystem, nicht näher bezeichnet	C55	Bösartige Neubildung des Uterus, Teil nicht näher bezeichnet
C48.0	Bösartige Neubildung: Retroperitoneum	C56	Bösartige Neubildung des Ovars
C48.1	Bösartige Neubildung: Näher bezeichnete Teile des Peritoneums	C57.0	Bösartige Neubildung: Tuba uterina [Fallopio]
C48.2	Bösartige Neubildung: Peritoneum, nicht näher bezeichnet	C57.1	Bösartige Neubildung: Lig. latum uteri
C48.8	Bösartige Neubildung: Retroperitoneum und Peritoneum, mehrere Teilbereiche überlappend	C57.2	Bösartige Neubildung: Lig. teres uteri
C49.0	Bösartige Neubildung: Bindegewebe und andere Weichteilgewebe des Kopfes, des Gesichtes und des Halses	C57.3	Bösartige Neubildung: Parametrium
C49.1	Bösartige Neubildung: Bindegewebe und andere Weichteilgewebe der oberen Extremität, einschließlich Schulter	C57.4	Bösartige Neubildung: Uterine Adnexe, nicht näher bezeichnet
C49.2	Bösartige Neubildung: Bindegewebe und andere Weichteilgewebe der unteren Extremität, einschließlich Hüfte	C57.7	Bösartige Neubildung: Sonstige näher bezeichnete weibliche Genitalorgane
C49.3	Bösartige Neubildung: Bindegewebe und andere Weichteilgewebe des Thorax	C57.8	Bösartige Neubildung: Weibliche Genitalorgane, mehrere Teilbereiche überlappend
C49.4	Bösartige Neubildung: Bindegewebe und andere Weichteilgewebe des Abdomens	C57.9	Bösartige Neubildung: Weibliches Genitalorgan, nicht näher bezeichnet
C49.5	Bösartige Neubildung: Bindegewebe und andere Weichteilgewebe des Beckens	C58	Bösartige Neubildung der Plazenta
C49.6	Bösartige Neubildung: Bindegewebe und andere Weichteilgewebe des Rumpfes, nicht näher bezeichnet	C60.0	Bösartige Neubildung: Praeputium penis
C49.8	Bösartige Neubildung: Bindegewebe und andere Weichteilgewebe, mehrere Teilbereiche überlappend	C60.1	Bösartige Neubildung: Glans penis
C49.9	Bösartige Neubildung: Bindegewebe und andere Weichteilgewebe, nicht näher bezeichnet	C60.2	Bösartige Neubildung: Penisschaft
C50.0	Bösartige Neubildung: Brustwarze und Warzenhof	C60.8	Bösartige Neubildung: Penis, mehrere Teilbereiche überlappend
C50.1	Bösartige Neubildung: Zentraler Drüsenkörper der Brustdrüse	C60.9	Bösartige Neubildung: Penis, nicht näher bezeichnet
C50.2	Bösartige Neubildung: Oberer innerer Quadrant der Brustdrüse	C61	Bösartige Neubildung der Prostata
C50.3	Bösartige Neubildung: Unterer innerer Quadrant der Brustdrüse	C62.0	Bösartige Neubildung: Dystoper Hoden
C50.4	Bösartige Neubildung: Oberer äußerer Quadrant der Brustdrüse	C62.1	Bösartige Neubildung: Deszendierter Hoden
C50.5	Bösartige Neubildung: Unterer äußerer Quadrant der Brustdrüse	C62.9	Bösartige Neubildung: Hoden, nicht näher bezeichnet
C50.6	Bösartige Neubildung: Recessus axillaris der Brustdrüse	C63.0	Bösartige Neubildung: Nebenhoden [Epididymis]
C50.8	Bösartige Neubildung: Brustdrüse, mehrere Teilbereiche überlappend	C63.1	Bösartige Neubildung: Samenstrang
C50.9	Bösartige Neubildung: Brustdrüse, nicht näher bezeichnet	C63.2	Bösartige Neubildung: Skrotum
C51.0	Bösartige Neubildung der Vulva: Labium majus	C63.7	Bösartige Neubildung: Sonstige näher bezeichnete männliche Genitalorgane
C51.1	Bösartige Neubildung der Vulva: Labium minus	C63.8	Bösartige Neubildung: Männliche Genitalorgane, mehrere Teilbereiche überlappend
C51.2	Bösartige Neubildung der Vulva: Klitoris	C63.9	Bösartige Neubildung: Männliches Genitalorgan, nicht näher bezeichnet
C51.8	Bösartige Neubildung: Vulva, mehrere Teilbereiche überlappend	C64	Bösartige Neubildung der Niere, ausgenommen Nierenbecken
C51.9	Bösartige Neubildung: Vulva, nicht näher bezeichnet	C65	Bösartige Neubildung des Nierenbeckens
C52	Bösartige Neubildung der Vagina	C66	Bösartige Neubildung des Ureters
C53.0	Bösartige Neubildung: Endozervix	C67.0	Bösartige Neubildung: Trigonum vesicae
C53.1	Bösartige Neubildung: Ektozervix	C67.1	Bösartige Neubildung: Apex vesicae
C53.8	Bösartige Neubildung: Cervix uteri, mehrere Teilbereiche überlappend	C67.2	Bösartige Neubildung: Laterale Harnblasenwand
C53.9	Bösartige Neubildung: Cervix uteri, nicht näher bezeichnet	C67.3	Bösartige Neubildung: Vordere Harnblasenwand
C54.0	Bösartige Neubildung: Isthmus uteri	C67.4	Bösartige Neubildung: Hintere Harnblasenwand
C54.1	Bösartige Neubildung: Endometrium	C67.5	Bösartige Neubildung: Harnblasenhals
C54.2	Bösartige Neubildung: Myometrium	C67.6	Bösartige Neubildung: Ostium ureteris
C54.3	Bösartige Neubildung: Fundus uteri	C67.7	Bösartige Neubildung: Urachus
		C67.8	Bösartige Neubildung: Harnblase, mehrere Teilbereiche überlappend
		C67.9	Bösartige Neubildung: Harnblase, nicht näher bezeichnet
		C68.0	Bösartige Neubildung: Urethra
		C68.1	Bösartige Neubildung: Paraurethrale Drüse
		C68.8	Bösartige Neubildung: Harnorgane, mehrere Teilbereiche überlappend
		C68.9	Bösartige Neubildung: Harnorgan, nicht näher bezeichnet
		C69.0	Bösartige Neubildung: Konjunktiva
		C69.1	Bösartige Neubildung: Kornea
		C69.2	Bösartige Neubildung: Retina
		C69.3	Bösartige Neubildung: Chorioidea
		C69.4	Bösartige Neubildung: Ziliarkörper
		C69.5	Bösartige Neubildung: Tränendrüse und Tränenwege
		C69.6	Bösartige Neubildung: Orbita

C69.8	Bösartige Neubildung: Auge und Augenanhangsgebilde, mehrere Teilbereiche überlappend	C77.1	Sekundäre und nicht näher bezeichnete bösartige Neubildung: Intrathorakale Lymphknoten
C69.9	Bösartige Neubildung: Auge, nicht näher bezeichnet	C77.2	Sekundäre und nicht näher bezeichnete bösartige Neubildung: Intraabdominale Lymphknoten
C70.0	Bösartige Neubildung: Hirnhäute	C77.3	Sekundäre und nicht näher bezeichnete bösartige Neubildung: Axilläre Lymphknoten und Lymphknoten der oberen Extremität
C70.1	Bösartige Neubildung: Rückenmarkshäute	C77.4	Sekundäre und nicht näher bezeichnete bösartige Neubildung: Inguinale Lymphknoten und Lymphknoten der unteren Extremität
C70.9	Bösartige Neubildung: Meningen, nicht näher bezeichnet	C77.5	Sekundäre und nicht näher bezeichnete bösartige Neubildung: Intrapelvine Lymphknoten
C71.0	Bösartige Neubildung: Zerebrum, ausgenommen Hirnlappen und Ventrikel	C77.8	Sekundäre und nicht näher bezeichnete bösartige Neubildung: Lymphknoten mehrerer Regionen
C71.1	Bösartige Neubildung: Frontallappen	C77.9	Sekundäre und nicht näher bezeichnete bösartige Neubildung: Lymphknoten, nicht näher bezeichnet
C71.2	Bösartige Neubildung: Temporallappen	C78.0	Sekundäre bösartige Neubildung der Lunge
C71.3	Bösartige Neubildung: Parietallappen	C78.1	Sekundäre bösartige Neubildung des Mediastinums
C71.4	Bösartige Neubildung: Okzipitallappen	C78.2	Sekundäre bösartige Neubildung der Pleura
C71.5	Bösartige Neubildung: Hirnventrikel	C78.3	Sekundäre bösartige Neubildung sonstiger und nicht näher bezeichneter Atmungsorgane
C71.6	Bösartige Neubildung: Zerebellum	C78.4	Sekundäre bösartige Neubildung des Dünndarmes
C71.7	Bösartige Neubildung: Hirnstamm	C78.5	Sekundäre bösartige Neubildung des Dickdarmes und des Rektums
C71.8	Bösartige Neubildung: Gehirn, mehrere Teilbereiche überlappend	C78.6	Sekundäre bösartige Neubildung des Retroperitoneums und des Peritoneums
C71.9	Bösartige Neubildung: Gehirn, nicht näher bezeichnet	C78.7	Sekundäre bösartige Neubildung der Leber und der intrahepatischen Gallengänge
C72.0	Bösartige Neubildung: Rückenmark	C78.8	Sekundäre bösartige Neubildung sonstiger und nicht näher bezeichneter Verdauungsorgane
C72.1	Bösartige Neubildung: Cauda equina	C79.0	Sekundäre bösartige Neubildung der Niere und des Nierenbeckens
C72.2	Bösartige Neubildung: Nn. olfactorii [I. Hirnnerv]	C79.1	Sekundäre bösartige Neubildung der Harnblase sowie sonstiger und nicht näher bezeichneter Harnorgane
C72.3	Bösartige Neubildung: N. opticus [II. Hirnnerv]	C79.2	Sekundäre bösartige Neubildung der Haut
C72.4	Bösartige Neubildung: N. vestibulocochlearis [VIII. Hirnnerv]	C79.3	Sekundäre bösartige Neubildung des Gehirns und der Hirnhäute
C72.5	Bösartige Neubildung: Sonstige und nicht näher bezeichnete Hirnnerven	C79.4	Sekundäre bösartige Neubildung sonstiger und nicht näher bezeichneter Teile des Nervensystems
C72.8	Bösartige Neubildung: Gehirn und andere Teile des Zentralnervensystems, mehrere Teilbereiche überlappend	C79.5	Sekundäre bösartige Neubildung des Knochens und des Knochenmarkes
C72.9	Bösartige Neubildung: Zentralnervensystem, nicht näher bezeichnet	C79.6	Sekundäre bösartige Neubildung des Ovars
C73	Bösartige Neubildung der Schilddrüse	C79.7	Sekundäre bösartige Neubildung der Nebenniere
C74.0	Bösartige Neubildung: Nebennierenrinde	C79.81	Sekundäre bösartige Neubildung der Brustdrüse
C74.1	Bösartige Neubildung: Nebennierenmark	C79.82	Sekundäre bösartige Neubildung der Genitalorgane
C74.9	Bösartige Neubildung: Nebenniere, nicht näher bezeichnet	C79.83	Sekundäre bösartige Neubildung des Perikards
C75.0	Bösartige Neubildung: Nebenschilddrüse	C79.84	Sonstige sekundäre bösartige Neubildung des Herzens
C75.1	Bösartige Neubildung: Hypophyse	C79.85	Sekundäre bösartige Neubildung des Bindegewebes und anderer Weichteilgewebe des Halses
C75.2	Bösartige Neubildung: Ductus craniopharyngealis	C79.86	Sekundäre bösartige Neubildung des Bindegewebes und anderer Weichteilgewebe der Extremitäten
C75.3	Bösartige Neubildung: Epiphyse [Glandula pinealis] [Zirbeldrüse]	C79.88	Sekundäre bösartige Neubildung sonstiger näher bezeichneter Lokalisationen
C75.4	Bösartige Neubildung: Glomus caroticum	C79.9	Sekundäre bösartige Neubildung nicht näher bezeichneter Lokalisation
C75.5	Bösartige Neubildung: Glomus aorticum und sonstige Paraganglien	C80.0	Bösartige Neubildung, primäre Lokalisation unbekannt, so bezeichnet
C75.8	Bösartige Neubildung: Beteiligung mehrerer endokriner Drüsen, nicht näher bezeichnet	C80.9	Bösartige Neubildung, nicht näher bezeichnet
C75.9	Bösartige Neubildung: Endokrine Drüse, nicht näher bezeichnet	C81.0	Noduläres lymphozytenprädominantes Hodgkin-Lymphom
C76.0	Bösartige Neubildung ungenau bezeichneter Lokalisationen: Kopf, Gesicht und Hals	C81.1	Nodulär-sklerosierendes (klassisches) Hodgkin-Lymphom
C76.1	Bösartige Neubildung ungenau bezeichneter Lokalisationen: Thorax	C81.2	Gemischtzelliges (klassisches) Hodgkin-Lymphom
C76.2	Bösartige Neubildung ungenau bezeichneter Lokalisationen: Abdomen	C81.3	Lymphozytenarmes (klassisches) Hodgkin-Lymphom
C76.3	Bösartige Neubildung ungenau bezeichneter Lokalisationen: Becken	C81.4	Lymphozytenreiches (klassisches) Hodgkin-Lymphom
C76.4	Bösartige Neubildung ungenau bezeichneter Lokalisationen: Obere Extremität	C81.7	Sonstige Typen des (klassischen) Hodgkin-Lymphoms
C76.5	Bösartige Neubildung ungenau bezeichneter Lokalisationen: Untere Extremität	C81.9	Hodgkin-Lymphom, nicht näher bezeichnet
C76.7	Bösartige Neubildung: Sonstige ungenau bezeichnete Lokalisationen		
C76.8	Bösartige Neubildung: Sonstige und ungenau bezeichnete Lokalisationen, mehrere Teilbereiche überlappend		
C77.0	Sekundäre und nicht näher bezeichnete bösartige Neubildung: Lymphknoten des Kopfes, des Gesichtes und des Halses		

C82.0	Folikuläres Lymphom Grad I	C90.10	Plasmazellenleukämie: Ohne Angabe einer kompletten Remission
C82.1	Folikuläres Lymphom Grad II	C90.11	Plasmazellenleukämie: In kompletter Remission
C82.2	Folikuläres Lymphom Grad III, nicht näher bezeichnet	C90.20	Extramedulläres Plasmozytom: Ohne Angabe einer kompletten Remission
C82.3	Folikuläres Lymphom Grad IIIa	C90.21	Extramedulläres Plasmozytom: In kompletter Remission
C82.4	Folikuläres Lymphom Grad IIIb	C90.30	Solitäres Plasmozytom: Ohne Angabe einer kompletten Remission
C82.5	Diffuses Follikelzentrumslymphom	C90.31	Solitäres Plasmozytom: In kompletter Remission
C82.6	Kutanes Follikelzentrumslymphom	C91.00	Akute lymphatische Leukämie [ALL]: Ohne Angabe einer kompletten Remission
C82.7	Sonstige Typen des follikulären Lymphoms	C91.01	Akute lymphatische Leukämie [ALL]: In kompletter Remission
C82.9	Folikuläres Lymphom, nicht näher bezeichnet	C91.10	Chronische lymphatische Leukämie vom B-Zell-Typ [CLL]: Ohne Angabe einer kompletten Remission
C83.0	Kleinzelliges B-Zell-Lymphom	C91.11	Chronische lymphatische Leukämie vom B-Zell-Typ [CLL]: In kompletter Remission
C83.1	Mantelzell-Lymphom	C91.30	Prolymphozytäre Leukämie vom B-Zell-Typ: Ohne Angabe einer kompletten Remission
C83.3	Diffuses großzelliges B-Zell-Lymphom	C91.31	Prolymphozytäre Leukämie vom B-Zell-Typ: In kompletter Remission
C83.5	Lymphoblastisches Lymphom	C91.40	Haarzellenleukämie: Ohne Angabe einer kompletten Remission
C83.7	Burkitt-Lymphom	C91.41	Haarzellenleukämie: In kompletter Remission
C83.8	Sonstige nicht follikuläre Lymphome	C91.50	Adulte(s) T-Zell-Lymphom/Leukämie (HTLV-1-assoziiert): Ohne Angabe einer kompletten Remission
C83.9	Nicht follikuläres Lymphom, nicht näher bezeichnet	C91.51	Adulte(s) T-Zell-Lymphom/Leukämie (HTLV-1-assoziiert): In kompletter Remission
C84.0	Mycosis fungoides	C91.60	Prolymphozyten-Leukämie vom T-Zell-Typ: Ohne Angabe einer kompletten Remission
C84.1	Sézary-Syndrom	C91.61	Prolymphozyten-Leukämie vom T-Zell-Typ: In kompletter Remission
C84.4	Peripheres T-Zell-Lymphom, nicht spezifiziert	C91.70	Sonstige lymphatische Leukämie: Ohne Angabe einer kompletten Remission
C84.5	Sonstige reifzellige T/NK-Zell-Lymphome	C91.71	Sonstige lymphatische Leukämie: In kompletter Remission
C84.6	Anaplastisches großzelliges Lymphom, ALK-positiv	C91.80	Reifzellige B-ALL vom Burkitt-Typ: Ohne Angabe einer kompletten Remission
C84.7	Anaplastisches großzelliges Lymphom, ALK-negativ	C91.81	Reifzellige B-ALL vom Burkitt-Typ: In kompletter Remission
C84.8	Kutanes T-Zell-Lymphom, nicht näher bezeichnet	C91.90	Lymphatische Leukämie, nicht näher bezeichnet: Ohne Angabe einer kompletten Remission
C84.9	Reifzelliges T/NK-Zell-Lymphom, nicht näher bezeichnet	C91.91	Lymphatische Leukämie, nicht näher bezeichnet: In kompletter Remission
C85.1	B-Zell-Lymphom, nicht näher bezeichnet	C92.00	Akute myeloblastische Leukämie [AML]: Ohne Angabe einer kompletten Remission
C85.2	Mediastinales (thymisches) großzelliges B-Zell-Lymphom	C92.01	Akute myeloblastische Leukämie [AML]: In kompletter Remission
C85.7	Sonstige näher bezeichnete Typen des Non-Hodgkin-Lymphoms	C92.10	Chronische myeloische Leukämie [CML], BCR/ABL-positiv: Ohne Angabe einer kompletten Remission
C85.9	Non-Hodgkin-Lymphom, nicht näher bezeichnet	C92.11	Chronische myeloische Leukämie [CML], BCR/ABL-positiv: In kompletter Remission
C86.0	Extranodales NK/T-Zell-Lymphom, nasaler Typ	C92.20	Atypische chronische myeloische Leukämie, BCR/ABL-negativ: Ohne Angabe einer kompletten Remission
C86.1	Hepatosplenisches T-Zell-Lymphom	C92.21	Atypische chronische myeloische Leukämie, BCR/ABL-negativ: In kompletter Remission
C86.2	T-Zell-Lymphom vom Enteropathie-Typ	C92.30	Myelosarkom: Ohne Angabe einer kompletten Remission
C86.3	Subkutanes pannikulitisches T-Zell-Lymphom	C92.31	Myelosarkom: In kompletter Remission
C86.4	Blastisches NK-Zell-Lymphom	C92.40	Akute Promyelozyten-Leukämie [PCL]: Ohne Angabe einer kompletten Remission
C86.5	Angioimmunoblastisches T-Zell-Lymphom	C92.41	Akute Promyelozyten-Leukämie [PCL]: In kompletter Remission
C86.6	Primäre kutane CD30-positive T-Zell-Proliferationen	C92.50	Akute myelomonozytäre Leukämie: Ohne Angabe einer kompletten Remission
C88.00	Makroglobulinämie Waldenström: Ohne Angabe einer kompletten Remission	C92.51	Akute myelomonozytäre Leukämie: In kompletter Remission
C88.01	Makroglobulinämie Waldenström: In kompletter Remission		
C88.20	Sonstige Schwerkettenkrankheit: Ohne Angabe einer kompletten Remission		
C88.21	Sonstige Schwerkettenkrankheit: In kompletter Remission		
C88.30	Immunproliferative Dünndarmkrankheit: Ohne Angabe einer kompletten Remission		
C88.31	Immunproliferative Dünndarmkrankheit: In kompletter Remission		
C88.40	Extranodales Marginalzonen-B-Zell-Lymphom des Mukosa-assoziierten lymphatischen Gewebes [MALT-Lymphom]: Ohne Angabe einer kompletten Remission		
C88.41	Extranodales Marginalzonen-B-Zell-Lymphom des Mukosa-assoziierten lymphatischen Gewebes [MALT-Lymphom]: In kompletter Remission		
C88.70	Sonstige bösartige immunproliferative Krankheiten: Ohne Angabe einer kompletten Remission		
C88.71	Sonstige bösartige immunproliferative Krankheiten: In kompletter Remission		
C88.90	Bösartige immunproliferative Krankheit, nicht näher bezeichnet: Ohne Angabe einer kompletten Remission		
C88.91	Bösartige immunproliferative Krankheit, nicht näher bezeichnet: In kompletter Remission		
C90.00	Multiples Myelom: Ohne Angabe einer kompletten Remission		
C90.01	Multiples Myelom: In kompletter Remission		

C92.60	Akute myeloische Leukämie mit 11q23-Abnormalität: Ohne Angabe einer kompletten Remission	C95.71	Sonstige Leukämie nicht näher bezeichneten Zelltyps: In kompletter Remission
C92.61	Akute myeloische Leukämie mit 11q23-Abnormalität: In kompletter Remission	C95.8	Leukämie, refraktär auf Standard-Induktionstherapie
C92.70	Sonstige myeloische Leukämie: Ohne Angabe einer kompletten Remission	C95.90	Leukämie, nicht näher bezeichnet: Ohne Angabe einer kompletten Remission
C92.71	Sonstige myeloische Leukämie: In kompletter Remission	C95.91	Leukämie, nicht näher bezeichnet: In kompletter Remission
C92.80	Akute myeloische Leukämie mit multilineärer Dysplasie: Ohne Angabe einer kompletten Remission	C96.0	Multifokale und multisystemische (disseminierte) Langerhans-Zell-Histiozytose [Abt-Letterer-Siwe-Krankheit]
C92.81	Akute myeloische Leukämie mit multilineärer Dysplasie: In kompletter Remission	C96.2	Bösartiger Mastzelltumor
C92.90	Myeloische Leukämie, nicht näher bezeichnet: Ohne Angabe einer kompletten Remission	C96.4	Sarkom der dendritischen Zellen (akessorische Zellen)
C92.91	Myeloische Leukämie, nicht näher bezeichnet: In kompletter Remission	C96.5	Multifokale und unisystemische Langerhans-Zell-Histiozytose
C93.00	Akute Monoblasten-/Monozytenleukämie: Ohne Angabe einer kompletten Remission	C96.6	Unifokale Langerhans-Zell-Histiozytose
C93.01	Akute Monoblasten-/Monozytenleukämie: In kompletter Remission	C96.7	Sonstige näher bezeichnete bösartige Neubildungen des lymphatischen, blutbildenden und verwandten Gewebes
C93.10	Chronische myelomonozytäre Leukämie: Ohne Angabe einer kompletten Remission	C96.8	Histiozytisches Sarkom
C93.11	Chronische myelomonozytäre Leukämie: In kompletter Remission	C96.9	Bösartige Neubildung des lymphatischen, blutbildenden und verwandten Gewebes, nicht näher bezeichnet
C93.30	Juvenile myelomonozytäre Leukämie: Ohne Angabe einer kompletten Remission	C97	Bösartige Neubildungen als Primärtumoren an mehreren Lokalisationen
C93.31	Juvenile myelomonozytäre Leukämie: In kompletter Remission	D32.0	Gutartige Neubildung: Hirnhäute
C93.70	Sonstige Monozytenleukämie: Ohne Angabe einer kompletten Remission	D32.1	Gutartige Neubildung: Rückenmarkhäute
C93.71	Sonstige Monozytenleukämie: In kompletter Remission	D32.9	Gutartige Neubildung: Meningen, nicht näher bezeichnet
C93.90	Monozytenleukämie, nicht näher bezeichnet: Ohne Angabe einer kompletten Remission	D33.0	Gutartige Neubildung: Gehirn, supratentoriell
C93.91	Monozytenleukämie, nicht näher bezeichnet: In kompletter Remission	D33.1	Gutartige Neubildung: Gehirn, infratentoriell
C94.00	Akute Erythroleukämie: Ohne Angabe einer kompletten Remission	D33.2	Gutartige Neubildung: Gehirn, nicht näher bezeichnet
C94.01	Akute Erythroleukämie: In kompletter Remission	D33.3	Gutartige Neubildung: Hirnnerven
C94.20	Akute Megakaryoblastenleukämie: Ohne Angabe einer kompletten Remission	D33.4	Gutartige Neubildung: Rückenmark
C94.21	Akute Megakaryoblastenleukämie: In kompletter Remission	D33.7	Gutartige Neubildung: Sonstige näher bezeichnete Teile des Zentralnervensystems
C94.30	Mastzellenleukämie: Ohne Angabe einer kompletten Remission	D33.9	Gutartige Neubildung: Zentralnervensystem, nicht näher bezeichnet
C94.31	Mastzellenleukämie: In kompletter Remission	D45	Polycythaemia vera
C94.40	Akute Panmyelose mit Myelofibrose: Ohne Angabe einer kompletten Remission	D46.0	Refraktäre Anämie ohne Ringsideroblasten, so bezeichnet
C94.41	Akute Panmyelose mit Myelofibrose: In kompletter Remission	D46.1	Refraktäre Anämie mit Ringsideroblasten
C94.60	Myelodysplastische und myeloproliferative Krankheit, nicht klassifizierbar: Ohne Angabe einer kompletten Remission	D46.2	Refraktäre Anämie mit Blastenüberschuss [RAEB]
C94.61	Myelodysplastische und myeloproliferative Krankheit, nicht klassifizierbar: In kompletter Remission	D46.4	Refraktäre Anämie, nicht näher bezeichnet
C94.70	Sonstige näher bezeichnete Leukämien: Ohne Angabe einer kompletten Remission	D46.5	Refraktäre Anämie mit Mehrlinien-Dysplasie
C94.71	Sonstige näher bezeichnete Leukämien: In kompletter Remission	D46.6	Myelodysplastisches Syndrom mit isolierter del(5q)-Chromosomenanomalie
C95.00	Akute Leukämie nicht näher bezeichneten Zelltyps: Ohne Angabe einer kompletten Remission	D46.7	Sonstige myelodysplastische Syndrome
C95.01	Akute Leukämie nicht näher bezeichneten Zelltyps: In kompletter Remission	D46.9	Myelodysplastisches Syndrom, nicht näher bezeichnet
C95.10	Chronische Leukämie nicht näher bezeichneten Zelltyps: Ohne Angabe einer kompletten Remission	D47.0	Histiozyten- und Mastzelltumor unsicheren oder unbekanntem Verhaltens
C95.11	Chronische Leukämie nicht näher bezeichneten Zelltyps: In kompletter Remission	D47.1	Chronische myeloproliferative Krankheit
C95.70	Sonstige Leukämie nicht näher bezeichneten Zelltyps: Ohne Angabe einer kompletten Remission	D47.4	Osteomyelofibrose
		D60.0	Chronische erworbene isolierte aplastische Anämie
		D60.1	Transitorische erworbene isolierte aplastische Anämie
		D60.8	Sonstige erworbene isolierte aplastische Anämien
		D60.9	Erworbene isolierte aplastische Anämie, nicht näher bezeichnet
		D61.0	Angeborene aplastische Anämie
		D61.10	Aplastische Anämie infolge zytostatischer Therapie
		D61.18	Sonstige arzneimittelinduzierte aplastische Anämie
		D61.19	Arzneimittelinduzierte aplastische Anämie, nicht näher bezeichnet
		D61.2	Aplastische Anämie infolge sonstiger äußerer Ursachen
		D61.3	Idiopathische aplastische Anämie
		D61.8	Sonstige näher bezeichnete aplastische Anämien
		D65.1	Disseminierte intravasale Gerinnung [DIG, DIC]

D65.2	Erworbene Fibrinolyseblutung	D70.3	Sonstige Agranulozytose
D66	Hereditärer Faktor-VIII-Mangel	D70.5	Zyklische Neutropenie
D67	Hereditärer Faktor-IX-Mangel	D70.6	Sonstige Neutropenie
D68.00	Hereditäres Willebrand-Jürgens-Syndrom	D70.7	Neutropenie, nicht näher bezeichnet
D68.01	Erworbenes Willebrand-Jürgens-Syndrom	D71	Funktionelle Störungen der neutrophilen Granulozyten
D68.09	Willebrand-Jürgens-Syndrom, nicht näher bezeichnet	D72.0	Genetisch bedingte Leukozytenanomalien
D68.1	Hereditärer Faktor-XI-Mangel	D73.0	Hyposplenismus
D68.20	Hereditärer Faktor-I-Mangel	D73.1	Hypersplenismus
D68.21	Hereditärer Faktor-II-Mangel	D73.2	Chronisch-kongestive Splenomegalie
D68.22	Hereditärer Faktor-V-Mangel	D73.3	Abszess der Milz
D68.23	Hereditärer Faktor-VII-Mangel	D73.5	Infarzierung der Milz
D68.24	Hereditärer Faktor-X-Mangel	D74.0	Angeborene Methämoglobinämie
D68.25	Hereditärer Faktor-XII-Mangel	D74.8	Sonstige Methämoglobinämien
D68.26	Hereditärer Faktor-XIII-Mangel	D74.9	Methämoglobinämie, nicht näher bezeichnet
D68.28	Hereditärer Mangel an sonstigen Gerinnungsfaktoren	D75.0	Familiäre Erythrozytose
D68.31	Hämorrhagische Diathese durch Vermehrung von Antikörpern gegen Faktor VIII	D75.1	Sekundäre Polyglobulie [Polyzythämie]
D68.32	Hämorrhagische Diathese durch Vermehrung von Antikörpern gegen sonstige Gerinnungsfaktoren	D75.8	Sonstige näher bezeichnete Krankheiten des Blutes und der blutbildenden Organe
D68.33	Hämorrhagische Diathese durch Cumarine (Vitamin-K-Antagonisten)	D75.9	Krankheit des Blutes und der blutbildenden Organe, nicht näher bezeichnet
D68.34	Hämorrhagische Diathese durch Heparine	D76.1	Hämophagozytäre Lymphohistiozytose
D68.35	Hämorrhagische Diathese durch sonstige Antikoagulantien	D76.2	Hämophagozytäres Syndrom bei Infektionen
D68.5	Primäre Thrombophilie	D76.3	Sonstige Histiozytose-Syndrome
D68.6	Sonstige Thrombophilien	D76.4	Zytokinfreisetzungssyndrom [cytokine release syndrome]
D68.8	Sonstige näher bezeichnete Koagulopathien	D77	Sonstige Krankheiten des Blutes und der blutbildenden Organe bei anderenorts klassifizierten Krankheiten
D69.0	Purpura anaphylactoides	D80.0	Hereditäre Hypogammaglobulinämie
D69.1	Qualitative Thrombozytendefekte	D80.1	Nichtfamiliäre Hypogammaglobulinämie
D69.2	Sonstige nichtthrombozytopenische Purpura	D80.2	Selektiver Immunglobulin-A-Mangel [IgA-Mangel]
D69.3	Idiopathische thrombozytopenische Purpura	D80.3	Selektiver Mangel an Immunglobulin-G-Subklassen [IgG-Subklassen]
D69.40	Sonstige primäre Thrombozytopenie, als transfusionsrefraktär bezeichnet	D80.4	Selektiver Immunglobulin-M-Mangel [IgM-Mangel]
D69.41	Sonstige primäre Thrombozytopenie, nicht als transfusionsrefraktär bezeichnet	D80.5	Immundefekt bei erhöhtem Immunglobulin M [IgM]
D69.52	Heparin-induzierte Thrombozytopenie Typ I	D80.6	Antikörpermangel bei Normo- oder Hypergammaglobulinämie
D69.53	Heparin-induzierte Thrombozytopenie Typ II	D80.7	Transitorische Hypogammaglobulinämie im Kindesalter
D69.57	Sonstige sekundäre Thrombozytopenien, als transfusionsrefraktär bezeichnet	D80.8	Sonstige Immundefekte mit vorherrschendem Antikörpermangel
D69.58	Sonstige sekundäre Thrombozytopenien, nicht als transfusionsrefraktär bezeichnet	D80.9	Immundefekt mit vorherrschendem Antikörpermangel, nicht näher bezeichnet
D69.59	Sekundäre Thrombozytopenie, nicht näher bezeichnet	D81.0	Schwerer kombinierter Immundefekt [SCID] mit retikulärer Dysgenese
D69.60	Thrombozytopenie, nicht näher bezeichnet, als transfusionsrefraktär bezeichnet	D81.1	Schwerer kombinierter Immundefekt [SCID] mit niedriger T- und B-Zellen-Zahl
D69.61	Thrombozytopenie, nicht näher bezeichnet, nicht als transfusionsrefraktär bezeichnet	D81.2	Schwerer kombinierter Immundefekt [SCID] mit niedriger oder normaler B-Zellen-Zahl
D69.80	Hämorrhagische Diathese durch Thrombozytenaggregationshemmer	D81.3	Adenosinaminase[ADA]-Mangel
D69.88	Sonstige näher bezeichnete hämorrhagische Diathesen	D81.4	Nezelof-Syndrom
D70.0	Angeborene Agranulozytose und Neutropenie	D81.5	Purinnukleosid-Phosphorylase[PNP]-Mangel
D70.10	Arzneimittelinduzierte Agranulozytose und Neutropenie: Kritische Phase unter 4 Tage	D81.6	Haupthistokompatibilitäts-Komplex-Klasse-I-Defekt [MHC-Klasse-I-Defekt]
D70.11	Arzneimittelinduzierte Agranulozytose und Neutropenie: Kritische Phase 10 Tage bis unter 20 Tage	D81.7	Haupthistokompatibilitäts-Komplex-Klasse-II-Defekt [MHC-Klasse-II-Defekt]
D70.12	Arzneimittelinduzierte Agranulozytose und Neutropenie: Kritische Phase 20 Tage und mehr	D81.8	Sonstige kombinierte Immundefekte
D70.13	Arzneimittelinduzierte Agranulozytose und Neutropenie: Kritische Phase 4 Tage bis unter 7 Tage	D81.9	Kombinierter Immundefekt, nicht näher bezeichnet
D70.14	Arzneimittelinduzierte Agranulozytose und Neutropenie: Kritische Phase 7 Tage bis unter 10 Tage	D82.0	Wiskott-Aldrich-Syndrom
D70.18	Sonstige Verlaufsformen der arzneimittelinduzierten Agranulozytose und Neutropenie	D82.1	Di-George-Syndrom
D70.19	Arzneimittelinduzierte Agranulozytose und Neutropenie, nicht näher bezeichnet	D82.2	Immundefekt mit disproportioniertem Kleinwuchs
		D82.3	Immundefekt mit hereditär defekter Reaktion auf Epstein-Barr-Virus
		D82.4	Hyperimmunglobulin-E[IgE]-Syndrom
		D82.8	Immundefekte in Verbindung mit anderen näher bezeichneten schweren Defekten
		D82.9	Immundefekt in Verbindung mit schwerem Defekt, nicht näher bezeichnet
		D83.0	Variabler Immundefekt mit überwiegenden Abweichungen der B-Zellen-Zahl und -Funktion

D83.1	Variabler Immundefekt mit überwiegenden immunregulatorischen T-Zell-Störungen	E74.9	Störung des Kohlenhydratstoffwechsels, nicht näher bezeichnet
D83.2	Variabler Immundefekt mit Autoantikörpern gegen B- oder T-Zellen	E75.0	GM2-Gangliosidose
D83.8	Sonstige variable Immundefekte	E75.1	Sonstige Gangliosidosen
D83.9	Variabler Immundefekt, nicht näher bezeichnet	E75.2	Sonstige Sphingolipidosen
D84.0	Lymphozytenfunktion-Antigen-1[LFA-1]-Defekt	E75.3	Sphingolipidose, nicht näher bezeichnet
D84.1	Defekte im Komplementsystem	E75.4	Neuronale Zeroidlipofuszinose
D84.8	Sonstige näher bezeichnete Immundefekte	E75.5	Sonstige Störungen der Lipidspeicherung
D84.9	Immundefekt, nicht näher bezeichnet	E75.6	Störung der Lipidspeicherung, nicht näher bezeichnet
D86.0	Sarkoidose der Lunge	E76.0	Mukopolysaccharidose, Typ I
D86.1	Sarkoidose der Lymphknoten	E76.1	Mukopolysaccharidose, Typ II
D86.2	Sarkoidose der Lunge mit Sarkoidose der Lymphknoten	E76.2	Sonstige Mukopolysaccharidosen
D86.3	Sarkoidose der Haut	E76.3	Mukopolysaccharidose, nicht näher bezeichnet
D86.8	Sarkoidose an sonstigen und kombinierten Lokalisationen	E76.8	Sonstige Störungen des Glykosaminoglykan-Stoffwechsels
D86.9	Sarkoidose, nicht näher bezeichnet	E76.9	Störung des Glykosaminoglykan-Stoffwechsels, nicht näher bezeichnet
D89.0	Polyklonale Hypergammaglobulinämie	E77.0	Defekte der posttranslationalen Modifikation lysosomaler Enzyme
D89.1	Kryoglobulinämie	E77.1	Defekte beim Glykoproteinabbau
D89.2	Hypergammaglobulinämie, nicht näher bezeichnet	E77.8	Sonstige Störungen des Glykoproteinstoffwechsels
D89.3	Immunrekonstitutionssyndrom	E77.9	Störung des Glykoproteinstoffwechsels, nicht näher bezeichnet
D89.8	Sonstige näher bezeichnete Störungen mit Beteiligung des Immunsystems, anderenorts nicht klassifiziert	E84.0	Zystische Fibrose mit Lungenmanifestationen
D89.9	Störung mit Beteiligung des Immunsystems, nicht näher bezeichnet	E84.1	Zystische Fibrose mit Darmmanifestationen
D90	Immunkompromittierung nach Bestrahlung, Chemotherapie und sonstigen immunsuppressiven Maßnahmen	E84.80	Zystische Fibrose mit Lungen- und Darm-Manifestation
E51.1	Beriberi	E84.87	Zystische Fibrose mit sonstigen multiplen Manifestationen
E51.2	Wernicke-Enzephalopathie	E84.88	Zystische Fibrose mit sonstigen Manifestationen
E51.8	Sonstige Manifestationen des Thiaminmangels	E85.0	Nichtneuropathische heredofamiliäre Amyloidose
E70.0	Klassische Phenylketonurie	E85.1	Neuropathische heredofamiliäre Amyloidose
E70.1	Sonstige Hyperphenylalaninämien	E85.2	Heredofamiliäre Amyloidose, nicht näher bezeichnet
E70.2	Störungen des Tyrosinstoffwechsels	E85.3	Sekundäre systemische Amyloidose
E70.3	Albinismus	G00.0	Meningitis durch Haemophilus influenzae
E70.8	Sonstige Störungen des Stoffwechsels aromatischer Aminosäuren	G00.1	Pneumokokkenmeningitis
E70.9	Störung des Stoffwechsels aromatischer Aminosäuren, nicht näher bezeichnet	G00.2	Streptokokkenmeningitis
E71.0	Ahornsirup- (Harn-) Krankheit	G00.3	Staphylokokkenmeningitis
E71.1	Sonstige Störungen des Stoffwechsels verzweigter Aminosäuren	G00.8	Sonstige bakterielle Meningitis
E71.2	Störung des Stoffwechsels verzweigter Aminosäuren, nicht näher bezeichnet	G00.9	Bakterielle Meningitis, nicht näher bezeichnet
E71.3	Störungen des Fettsäurestoffwechsels	G01	Meningitis bei anderenorts klassifizierten bakteriellen Krankheiten
E72.0	Störungen des Aminosäuretransportes	G02.0	Meningitis bei anderenorts klassifizierten Viruskrankheiten
E72.1	Störungen des Stoffwechsels schwefelhaltiger Aminosäuren	G02.1	Meningitis bei anderenorts klassifizierten Mykosen
E72.2	Störungen des Harnstoffzyklus	G02.8	Meningitis bei sonstigen näher bezeichneten anderenorts klassifizierten infektiösen und parasitären Krankheiten
E72.3	Störungen des Lysin- und Hydroxylysinstoffwechsels	G03.0	Nichteitrige Meningitis
E72.4	Störungen des Ornithinstoffwechsels	G03.1	Chronische Meningitis
E72.5	Störungen des Glyzinstoffwechsels	G03.2	Benigne rezidivierende Meningitis [Mollaret-Meningitis]
E72.8	Sonstige näher bezeichnete Störungen des Aminosäurestoffwechsels	G03.8	Meningitis durch sonstige näher bezeichnete Ursachen
E72.9	Störung des Aminosäurestoffwechsels, nicht näher bezeichnet	G03.9	Meningitis, nicht näher bezeichnet
E73.0	Angeborener Laktasemangel	G04.0	Akute disseminierte Enzephalitis
E73.1	Sekundärer Laktasemangel	G04.1	Humane T-Zell-lymphotrope Virus-assoziierte Myelopathie
E73.8	Sonstige Laktoseintoleranz	G04.2	Bakterielle Meningoenzephalitis und Meningomyelitis, anderenorts nicht klassifiziert
E73.9	Laktoseintoleranz, nicht näher bezeichnet	G04.8	Sonstige Enzephalitis, Myelitis und Enzephalomyelitis
E74.0	Glykogenspeicherkrankheit [Glykogenose]	G04.9	Enzephalitis, Myelitis und Enzephalomyelitis, nicht näher bezeichnet
E74.1	Störungen des Fruktosestoffwechsels	G05.0	Enzephalitis, Myelitis und Enzephalomyelitis bei anderenorts klassifizierten bakteriellen Krankheiten
E74.2	Störungen des Galaktosestoffwechsels	G05.1	Enzephalitis, Myelitis und Enzephalomyelitis bei anderenorts klassifizierten Viruskrankheiten
E74.3	Sonstige Störungen der intestinalen Kohlenhydratabsorption		
E74.4	Störungen des Pyruvatstoffwechsels und der Glukoneogenese		
E74.8	Sonstige näher bezeichnete Störungen des Kohlenhydratstoffwechsels		

G05.2	Enzephalitis, Myelitis und Enzephalomyelitis bei sonstigen anderenorts klassifizierten infektiösen und parasitären Krankheiten	G35.11	Multiple Sklerose mit vorherrschend schubförmigem Verlauf: Mit Angabe einer akuten Exazerbation oder Progression
G05.8	Enzephalitis, Myelitis und Enzephalomyelitis bei sonstigen anderenorts klassifizierten Krankheiten	G35.20	Multiple Sklerose mit primär-chronischem Verlauf: Ohne Angabe einer akuten Exazerbation oder Progression
G06.0	Intrakranieller Abszess und intrakranielles Granulom	G35.21	Multiple Sklerose mit primär-chronischem Verlauf: Mit Angabe einer akuten Exazerbation oder Progression
G06.1	Intraspinaler Abszess und intraspinale Granulom	G35.30	Multiple Sklerose mit sekundär-chronischem Verlauf: Ohne Angabe einer akuten Exazerbation oder Progression
G06.2	Extraduraler und subduraler Abszess, nicht näher bezeichnet	G35.31	Multiple Sklerose mit sekundär-chronischem Verlauf: Mit Angabe einer akuten Exazerbation oder Progression
G07	Intrakranielle und intraspinale Abszesse und Granulome bei anderenorts klassifizierten Krankheiten	G35.9	Multiple Sklerose, nicht näher bezeichnet
G08	Intrakranielle und intraspinale Phlebitis und Thrombophlebitis	G36.0	Neuromyelitis optica [Devic-Krankheit]
G09	Folgen entzündlicher Krankheiten des Zentralnervensystems	G36.1	Akute und subakute hämorrhagische Leukoenzephalitis [Hurst]
G10	Chorea Huntington	G36.8	Sonstige näher bezeichnete akute disseminierte Demyelinisation
G11.0	Angeborene nichtprogressive Ataxie	G36.9	Akute disseminierte Demyelinisation, nicht näher bezeichnet
G11.1	Früh beginnende zerebellare Ataxie	G37.0	Diffuse Hirnsklerose
G11.2	Spät beginnende zerebellare Ataxie	G37.1	Zentrale Demyelinisation des Corpus callosum
G11.3	Zerebellare Ataxie mit defektem DNA-Reparatursystem	G37.2	Zentrale pontine Myelinolyse
G11.4	Hereditäre spastische Paraplegie	G37.3	Myelitis transversa acuta bei demyelinisierender Krankheit des Zentralnervensystems
G11.8	Sonstige hereditäre Ataxien	G37.4	Subakute nekrotisierende Myelitis [Foix-Alajouanine-Syndrom]
G11.9	Hereditäre Ataxie, nicht näher bezeichnet	G37.5	Konzentrische Sklerose [Baló-Krankheit]
G12.0	Infantile spinale Muskelatrophie, Typ I [Typ Werdnig-Hoffmann]	G37.8	Sonstige näher bezeichnete demyelinisierende Krankheiten des Zentralnervensystems
G12.1	Sonstige vererbte spinale Muskelatrophie	G37.9	Demyelinisierende Krankheit des Zentralnervensystems, nicht näher bezeichnet
G13.0	Paraneoplastische Neuromyopathie und Neuropathie	G40.00	Pseudo-Lennox-Syndrom
G13.1	Sonstige Systematrophien, vorwiegend das Zentralnervensystem betreffend, bei Neubildungen	G40.01	CSWS [Continuous spikes and waves during slow-wave sleep]
G13.2	Systematrophie, vorwiegend das Zentralnervensystem betreffend, bei Myxödem {E00.1}, {E03.-}	G40.02	Benigne psychomotorische Epilepsie [terror fits]
G13.8	Systematrophien, vorwiegend das Zentralnervensystem betreffend, bei sonstigen anderenorts klassifizierten Krankheiten	G40.08	Sonstige lokalisationsbezogene (fokale) (partielle) idiopathische Epilepsie und epileptische Syndrome mit fokal beginnenden Anfällen
G20.10	Primäres Parkinson-Syndrom mit mäßiger bis schwerer Beeinträchtigung: Ohne Wirkungsfluktuation	G40.09	Lokalisationsbezogene (fokale) (partielle) idiopathische Epilepsie und epileptische Syndrome mit fokal beginnenden Anfällen, nicht näher bezeichnet
G20.11	Primäres Parkinson-Syndrom mit mäßiger bis schwerer Beeinträchtigung: Mit Wirkungsfluktuation	G40.1	Lokalisationsbezogene (fokale) (partielle) symptomatische Epilepsie und epileptische Syndrome mit einfachen fokalen Anfällen
G20.20	Primäres Parkinson-Syndrom mit schwerster Beeinträchtigung: Ohne Wirkungsfluktuation	G40.2	Lokalisationsbezogene (fokale) (partielle) symptomatische Epilepsie und epileptische Syndrome mit komplexen fokalen Anfällen
G20.21	Primäres Parkinson-Syndrom mit schwerster Beeinträchtigung: Mit Wirkungsfluktuation	G40.3	Generalisierte idiopathische Epilepsie und epileptische Syndrome
G21.0	Malignes Neuroleptika-Syndrom	G40.4	Sonstige generalisierte Epilepsie und epileptische Syndrome
G21.1	Sonstiges arzneimittelinduziertes Parkinson-Syndrom	G40.5	Spezielle epileptische Syndrome
G21.2	Parkinson-Syndrom durch sonstige exogene Agenzien	G40.6	Grand-Mal-Anfälle, nicht näher bezeichnet (mit oder ohne Petit-Mal)
G21.3	Postenzephalitisches Parkinson-Syndrom	G41.0	Grand-Mal-Status
G23.0	Hallervorden-Spatz-Syndrom	G41.1	Petit-Mal-Status
G23.1	Progressive supranukleäre Ophthalmoplegie [Steele-Richardson-Olszewski-Syndrom]	G41.2	Status epilepticus mit komplexfokalen Anfällen
G23.2	Multiple Systematrophie vom Parkinson-Typ [MSA-P]	G60.0	Hereditäre sensomotorische Neuropathie
G23.3	Multiple Systematrophie vom zerebellären Typ [MSA-C]	G60.1	Refsum-Krankheit
G23.8	Sonstige näher bezeichnete degenerative Krankheiten der Basalganglien	G60.2	Neuropathie in Verbindung mit hereditärer Ataxie
G23.9	Degenerative Krankheit der Basalganglien, nicht näher bezeichnet	G60.3	Idiopathische progressive Neuropathie
G31.81	Mitochondriale Zytopathie	G60.8	Sonstige hereditäre und idiopathische Neuropathien
G35.0	Erstmanifestation einer multiplen Sklerose	G60.9	Hereditäre und idiopathische Neuropathie, nicht näher bezeichnet
G35.10	Multiple Sklerose mit vorherrschend schubförmigem Verlauf: Ohne Angabe einer akuten Exazerbation oder Progression	G61.0	Guillain-Barré-Syndrom
		G61.1	Serumpolyneuropathie

G61.8	Sonstige Polyneuritiden	G92.0	Toxische Enzephalopathie unter Immuntherapie
G61.9	Polyneuritis, nicht näher bezeichnet	G92.9	Sonstige und nicht näher bezeichnete toxische Enzephalopathie
G62.0	Arzneimittelinduzierte Polyneuropathie		
G62.1	Alkohol-Polyneuropathie	G93.0	Hirnzysten
G62.2	Polyneuropathie durch sonstige toxische Agenzien	G93.5	Compressio cerebri
G62.80	Critical-illness-Polyneuropathie	G93.6	Hirnödem
G62.88	Sonstige näher bezeichnete Polyneuropathien	G93.7	Reye-Syndrom
G62.9	Polyneuropathie, nicht näher bezeichnet	I01.1	Akute rheumatische Endokarditis
G63.0	Polyneuropathie bei anderenorts klassifizierten infektiösen und parasitären Krankheiten	I01.2	Akute rheumatische Myokarditis
		I21.0	Akuter transmuraler Myokardinfarkt der Vorderwand
G63.1	Polyneuropathie bei Neubildungen {C00-D48}		
G63.2	Diabetische Polyneuropathie {E10-E14, vierte Stelle .4}	I21.1	Akuter transmuraler Myokardinfarkt der Hinterwand
		I21.2	Akuter transmuraler Myokardinfarkt an sonstigen Lokalisationen
G63.3	Polyneuropathie bei sonstigen endokrinen und Stoffwechselkrankheiten {E00-E07}, {E15-E16}, {E20-E34}, {E70-E89}	I21.3	Akuter transmuraler Myokardinfarkt an nicht näher bezeichneter Lokalisation
G63.4	Polyneuropathie bei alimentären Mangelzuständen {E40-E64}	I21.40	Akuter subendokardialer Myokardinfarkt, Typ-1-Infarkt
G63.5	Polyneuropathie bei Systemkrankheiten des Bindegewebes {M30-M35}	I21.41	Akuter subendokardialer Myokardinfarkt, Typ-2-Infarkt
G63.6	Polyneuropathie bei sonstigen Krankheiten des Muskel-Skelett-Systems {M00-M25}, {M40-M96}	I21.48	Sonstiger und nicht näher bezeichneter akuter subendokardialer Myokardinfarkt
G63.8	Polyneuropathie bei sonstigen anderenorts klassifizierten Krankheiten	I23.0	Hämoperikard als akute Komplikation nach akutem Myokardinfarkt
G64	Sonstige Krankheiten des peripheren Nervensystems	I23.1	Vorhofseptumdefekt als akute Komplikation nach akutem Myokardinfarkt
G70.0	Myasthenia gravis		
G70.1	Toxische neuromuskuläre Krankheiten	I23.2	Ventrikelseptumdefekt als akute Komplikation nach akutem Myokardinfarkt
G70.2	Angeborene oder entwicklungsbedingte Myasthenie		
G70.8	Sonstige näher bezeichnete neuromuskuläre Krankheiten	I23.3	Ruptur der Herzwand ohne Hämoperikard als akute Komplikation nach akutem Myokardinfarkt
G70.9	Neuromuskuläre Krankheit, nicht näher bezeichnet	I23.4	Ruptur der Chordae tendineae als akute Komplikation nach akutem Myokardinfarkt
G71.0	Muskeldystrophie		
G71.1	Myotone Syndrome	I23.5	Papillarmuskelruptur als akute Komplikation nach akutem Myokardinfarkt
G71.2	Angeborene Myopathien		
G71.3	Mitochondriale Myopathie, anderenorts nicht klassifiziert	I23.6	Thrombose des Vorhofes, des Herzohres oder der Kammer als akute Komplikation nach akutem Myokardinfarkt
G71.8	Sonstige primäre Myopathien		
G71.9	Primäre Myopathie, nicht näher bezeichnet	I25.5	Ischämische Kardiomyopathie
G72.0	Arzneimittelinduzierte Myopathie	I26.0	Lungenembolie mit Angabe eines akuten Cor pulmonale
G72.1	Alkoholmyopathie		
G72.2	Myopathie durch sonstige toxische Agenzien	I26.9	Lungenembolie ohne Angabe eines akuten Cor pulmonale
G72.3	Periodische Lähmung		
G72.4	Entzündliche Myopathie, anderenorts nicht klassifiziert	I27.00	Idiopathische und hereditäre pulmonale arterielle Hypertonie [IPAH und HPAH]
G72.80	Critical-illness-Myopathie	I27.01	Pulmonale arterielle Hypertonie assoziiert mit angeborenem Herzfehler, Krankheit des Bindegewebes und portaler Hypertension [APAH]
G72.88	Sonstige näher bezeichnete Myopathien		
G72.9	Myopathie, nicht näher bezeichnet	I27.02	Pulmonale arterielle Hypertonie induziert durch Arzneimittel, Droge, Toxin und Strahlung [DPAH]
G73.0	Myastheniesyndrome bei endokrinen Krankheiten		
G73.1	Lambert-Eaton-Syndrom {C00-D48}	I27.08	Sonstige primäre pulmonale Hypertonie
G73.2	Sonstige Myastheniesyndrome bei Neubildungen {C00-D48}	I31.3	Perikarderguss (nichtentzündlich)
G73.3	Myastheniesyndrome bei sonstigen anderenorts klassifizierten Krankheiten	I33.0	Akute und subakute infektiöse Endokarditis
G73.4	Myopathie bei anderenorts klassifizierten infektiösen und parasitären Krankheiten	I40.0	Infektiöse Myokarditis
G73.5	Myopathie bei endokrinen Krankheiten	I42.0	Dilatative Kardiomyopathie
G73.6	Myopathie bei Stoffwechselkrankheiten	I42.1	Hypertrophische obstruktive Kardiomyopathie
G73.7	Myopathie bei sonstigen anderenorts klassifizierten Krankheiten	I44.2	Atrioventrikulärer Block 3. Grades
G80.0	Spastische tetraplegische Zerebralparese	I60.0	Subarachnoidalblutung, vom Karotissiphon oder der Karotisbifurkation ausgehend
G80.1	Spastische diplegische Zerebralparese	I60.1	Subarachnoidalblutung, von der A. cerebri media ausgehend
G80.2	Infantile hemiplegische Zerebralparese	I60.2	Subarachnoidalblutung, von der A. communicans anterior ausgehend
G80.3	Dyskinetische Zerebralparese	I60.3	Subarachnoidalblutung, von der A. communicans posterior ausgehend
G80.4	Ataktische Zerebralparese	I60.4	Subarachnoidalblutung, von der A. basilaris ausgehend
G80.8	Sonstige infantile Zerebralparese		
G80.9	Infantile Zerebralparese, nicht näher bezeichnet	I60.5	Subarachnoidalblutung, von der A. vertebralis ausgehend
G81.0	Schlaffe Hemiparese und Hemiplegie	I60.6	Subarachnoidalblutung, von sonstigen intrakraniellen Arterien ausgehend
G81.1	Spastische Hemiparese und Hemiplegie		
G81.9	Hemiparese und Hemiplegie, nicht näher bezeichnet		
G91.0	Hydrocephalus communicans		
G91.1	Hydrocephalus occlusus		

I60.7	Subarachnoidalblutung, von nicht näher bezeichneter intrakranieller Arterie ausgehend	J67.41	Malzarbeiter-Lunge: Mit Angabe einer akuten Exazerbation
I60.8	Sonstige Subarachnoidalblutung	J67.50	Pilzarbeiter-Lunge: Ohne Angabe einer akuten Exazerbation
I60.9	Subarachnoidalblutung, nicht näher bezeichnet	J67.51	Pilzarbeiter-Lunge: Mit Angabe einer akuten Exazerbation
I61.0	Intrazerebrale Blutung in die Großhirnhemisphäre, subkortikal	J67.60	Ahornrindenschäler-Lunge: Ohne Angabe einer akuten Exazerbation
I61.1	Intrazerebrale Blutung in die Großhirnhemisphäre, kortikal	J67.61	Ahornrindenschäler-Lunge: Mit Angabe einer akuten Exazerbation
I61.2	Intrazerebrale Blutung in die Großhirnhemisphäre, nicht näher bezeichnet	J67.70	Befeuchter- und Klimaanlage-Lunge: Ohne Angabe einer akuten Exazerbation
I61.3	Intrazerebrale Blutung in den Hirnstamm	J67.71	Befeuchter- und Klimaanlage-Lunge: Mit Angabe einer akuten Exazerbation
I61.4	Intrazerebrale Blutung in das Kleinhirn	J67.80	Allergische Alveolitis durch organische Stäube: Ohne Angabe einer akuten Exazerbation
I61.5	Intrazerebrale intraventrikuläre Blutung	J67.81	Allergische Alveolitis durch organische Stäube: Mit Angabe einer akuten Exazerbation
I61.6	Intrazerebrale Blutung an mehreren Lokalisationen	J67.90	Allergische Alveolitis durch nicht näher bezeichneten organischen Staub: Ohne Angabe einer akuten Exazerbation
I67.0	Dissektion zerebraler Arterien	J67.91	Allergische Alveolitis durch nicht näher bezeichneten organischen Staub: Mit Angabe einer akuten Exazerbation
I67.10	Zerebrales Aneurysma (erworben)	J80.01	Akutes Atemnotsyndrom des Kindes, Jugendlichen und Erwachsenen [ARDS]: Mildes akutes Atemnotsyndrom des Erwachsenen [ARDS]
I67.11	Zerebrale arteriovenöse Fistel (erworben)	J80.02	Akutes Atemnotsyndrom des Kindes, Jugendlichen und Erwachsenen [ARDS]: Moderates akutes Atemnotsyndrom des Erwachsenen [ARDS]
I67.2	Zerebrale Atherosklerose	J80.03	Akutes Atemnotsyndrom des Kindes, Jugendlichen und Erwachsenen [ARDS]: Schweres akutes Atemnotsyndrom des Erwachsenen [ARDS]
I67.3	Progressive subkortikale vaskuläre Enzephalopathie	J80.04	Akutes Atemnotsyndrom des Kindes, Jugendlichen und Erwachsenen [ARDS]: Mildes akutes Atemnotsyndrom des Kindes und Jugendlichen [ARDS]
I67.4	Hypertensive Enzephalopathie	J80.05	Akutes Atemnotsyndrom des Kindes, Jugendlichen und Erwachsenen [ARDS]: Moderates akutes Atemnotsyndrom des Kindes und Jugendlichen [ARDS]
I67.5	Moyamoya-Syndrom	J80.06	Akutes Atemnotsyndrom des Kindes, Jugendlichen und Erwachsenen [ARDS]: Schweres akutes Atemnotsyndrom des Kindes und Jugendlichen [ARDS]
I67.6	Nichteitrige Thrombose des intrakraniellen Venensystems	J80.09	Akutes Atemnotsyndrom des Kindes, Jugendlichen und Erwachsenen [ARDS]: Akutes Atemnotsyndrom des Kindes, Jugendlichen und Erwachsenen [ARDS], Schweregrad nicht näher bezeichnet
I67.7	Zerebrale Arteriitis, anderenorts nicht klassifiziert	J84.10	Sonstige interstitielle Lungenkrankheiten mit Fibrose: Ohne Angabe einer akuten Exazerbation
I67.80	Vasospasmen bei Subarachnoidalblutung	J84.11	Sonstige interstitielle Lungenkrankheiten mit Fibrose: Mit Angabe einer akuten Exazerbation
I68.0	Zerebrale Amyloidangiopathie {E85.-}	J85.0	Gangrän und Nekrose der Lunge
I68.1	Zerebrale Arteriitis bei anderenorts klassifizierten infektiösen und parasitären Krankheiten	J85.1	Abszess der Lunge mit Pneumonie
I68.2	Zerebrale Arteriitis bei sonstigen anderenorts klassifizierten Krankheiten	J85.2	Abszess der Lunge ohne Pneumonie
I71.00	Dissektion der Aorta nicht näher bezeichneter Lokalisation, ohne Angabe einer Ruptur	J85.3	Abszess des Mediastinums
I71.01	Dissektion der Aorta thoracica, ohne Angabe einer Ruptur	J86.00	Pyothorax mit Fistel des Lungenparenchyms
I71.02	Dissektion der Aorta abdominalis, ohne Angabe einer Ruptur	J86.01	Pyothorax mit Fistel des Bronchus und der Trachea
I71.03	Dissektion der Aorta, thorakoabdominal, ohne Angabe einer Ruptur	J86.02	Pyothorax mit Fistel der Thoraxwand
I71.04	Dissektion der Aorta nicht näher bezeichneter Lokalisation, rupturiert	J86.03	Pyothorax mit ösophagotrachealer Fistel
I71.05	Dissektion der Aorta thoracica, rupturiert	J86.04	Pyothorax mit ösophagopleuraler Fistel
I71.06	Dissektion der Aorta abdominalis, rupturiert	J86.05	Pyothorax mit sonstiger ösophagealer Fistel
I71.07	Dissektion der Aorta, thorakoabdominal, rupturiert	J86.08	Pyothorax mit sonstiger Fistel
I71.1	Aneurysma der Aorta thoracica, rupturiert	J86.09	Pyothorax mit Fistel, nicht näher bezeichnet
I71.2	Aneurysma der Aorta thoracica, ohne Angabe einer Ruptur	J86.9	Pyothorax ohne Fistel
I71.3	Aneurysma der Aorta abdominalis, rupturiert	J93.0	Spontaner Spannungspneumothorax
I71.4	Aneurysma der Aorta abdominalis, ohne Angabe einer Ruptur	J95.1	Akute pulmonale Insuffizienz nach Thoraxoperation
I71.5	Aortenaneurysma, thorakoabdominal, rupturiert	K12.20	Mund- (Boden-) Phlegmone
I71.6	Aortenaneurysma, thorakoabdominal, ohne Angabe einer Ruptur		
I77.2	Arterienruptur		
I85.0	Ösophagusvarizen mit Blutung		
J05.1	Akute Epiglottitis		
J39.0	Retropharyngealabszess und Parapharyngealabszess		
J46	Status asthmaticus		
J67.00	Farmerlunge: Ohne Angabe einer akuten Exazerbation		
J67.01	Farmerlunge: Mit Angabe einer akuten Exazerbation		
J67.10	Bagassose: Ohne Angabe einer akuten Exazerbation		
J67.11	Bagassose: Mit Angabe einer akuten Exazerbation		
J67.20	Vogelzüchterlunge: Ohne Angabe einer akuten Exazerbation		
J67.21	Vogelzüchterlunge: Mit Angabe einer akuten Exazerbation		
J67.30	Suberose: Ohne Angabe einer akuten Exazerbation		
J67.31	Suberose: Mit Angabe einer akuten Exazerbation		
J67.40	Malzarbeiter-Lunge: Ohne Angabe einer akuten Exazerbation		

K12.21	Submandibularabszess ohne Angabe einer Ausbreitung nach mediastinal, parapharyngeal oder zervikal	K85.11	Biliäre akute Pankreatitis: Mit Organkomplikation
K12.22	Submandibularabszess mit Ausbreitung nach mediastinal, parapharyngeal oder zervikal	K85.21	Alkoholinduzierte akute Pankreatitis: Mit Organkomplikation
K22.3	Perforation des Ösophagus	K85.31	Medikamenten-induzierte akute Pankreatitis: Mit Organkomplikation
K25.0	Ulcus ventriculi: Akut, mit Blutung	K85.81	Sonstige akute Pankreatitis: Mit Organkomplikation
K25.1	Ulcus ventriculi: Akut, mit Perforation	K85.91	Akute Pankreatitis, nicht näher bezeichnet: Mit Organkomplikation
K25.2	Ulcus ventriculi: Akut, mit Blutung und Perforation	K91.80	Generalisierte Mukositis bei Immunkompromittierung
K26.0	Ulcus duodeni: Akut, mit Blutung	K93.0	Tuberkulose des Darmes, des Peritoneums und der Mesenteriallymphknoten {A18.3}
K26.1	Ulcus duodeni: Akut, mit Perforation	K93.1	Megakolon bei Chagas-Krankheit {B57.3}
K26.2	Ulcus duodeni: Akut, mit Blutung und Perforation	K93.21	Stadium 1 der akuten Verdauungstrakt-Graft-versus-Host-Krankheit {T86.01}
K40.10	Doppelseitige Hernia inguinalis mit Gangrän: Nicht als Rezidivhernie bezeichnet	K93.22	Stadium 2 der akuten Verdauungstrakt-Graft-versus-Host-Krankheit {T86.02}
K40.11	Doppelseitige Hernia inguinalis mit Gangrän: Rezidivhernie	K93.23	Stadium 3 der akuten Verdauungstrakt-Graft-versus-Host-Krankheit {T86.02}
K40.40	Hernia inguinalis, einseitig oder ohne Seitenangabe, mit Gangrän: Nicht als Rezidivhernie bezeichnet	K93.24	Stadium 4 der akuten Verdauungstrakt-Graft-versus-Host-Krankheit {T86.02}
K40.41	Hernia inguinalis, einseitig oder ohne Seitenangabe, mit Gangrän: Rezidivhernie	L51.20	Toxische epidermale Nekrolyse [Lyell-Syndrom]: Befall von weniger als 30 % der Körperoberfläche
K41.10	Doppelseitige Hernia femoralis mit Gangrän: Nicht als Rezidivhernie bezeichnet	L51.21	Toxische epidermale Nekrolyse [Lyell-Syndrom]: Befall von 30 % der Körperoberfläche und mehr
K41.11	Doppelseitige Hernia femoralis mit Gangrän: Rezidivhernie	M31.1	Thrombotische Mikroangiopathie
K41.40	Hernia femoralis, einseitig oder ohne Seitenangabe, mit Gangrän: Nicht als Rezidivhernie bezeichnet	M31.3	Granulomatose mit Polyangiitis
K41.41	Hernia femoralis, einseitig oder ohne Seitenangabe, mit Gangrän: Rezidivhernie	M31.4	Aortenbogen-Syndrom [Takayasu-Syndrom]
K42.1	Hernia umbilicalis mit Gangrän	M31.5	Riesenzellarteriitis bei Polymyalgia rheumatica
K43.1	Narbenhernie mit Gangrän	M32.1	Systemischer Lupus erythematoses mit Beteiligung von Organen oder Organsystemen
K43.4	Parastomale Hernie mit Gangrän	M48.40	Ermüdungsbruch eines Wirbels: Mehrere Lokalisationen der Wirbelsäule
K43.70	Epigastrische Hernie mit Gangrän	M48.41	Ermüdungsbruch eines Wirbels: Okzipito-Atlanto-Axialbereich
K43.78	Sonstige Hernia ventralis mit Gangrän	M48.42	Ermüdungsbruch eines Wirbels: Zervikalbereich
K43.79	Nicht näher bezeichnete Hernia ventralis mit Gangrän	M48.43	Ermüdungsbruch eines Wirbels: Zervikothorakalbereich
K44.1	Hernia diaphragmatica mit Gangrän	M48.44	Ermüdungsbruch eines Wirbels: Thorakalbereich
K45.1	Sonstige näher bezeichnete abdominale Hernien mit Gangrän	M72.60	Nekrotisierende Fasziiitis: Mehrere Lokalisationen
K63.1	Perforation des Darmes (nichttraumatisch)	M72.61	Nekrotisierende Fasziiitis: Schulterregion
K65.00	Spontane bakterielle Peritonitis [SBP] (akut)	M72.62	Nekrotisierende Fasziiitis: Oberarm
K65.09	Sonstige und nicht näher bezeichnete akute Peritonitis	M72.63	Nekrotisierende Fasziiitis: Unterarm
K66.0	Peritoneale Adhäsionen	M72.64	Nekrotisierende Fasziiitis: Hand
K66.1	Hämoperitoneum	M72.65	Nekrotisierende Fasziiitis: Beckenregion und Oberschenkel
K66.8	Sonstige näher bezeichnete Krankheiten des Peritoneums	M72.66	Nekrotisierende Fasziiitis: Unterschenkel
K66.9	Krankheit des Peritoneums, nicht näher bezeichnet	M72.67	Nekrotisierende Fasziiitis: Knöchel und Fuß
K67.0	Chlamydienperitonitis {A74.8}	M72.68	Nekrotisierende Fasziiitis: Sonstige
K67.1	Gonokokkenperitonitis {A54.8}	M72.69	Nekrotisierende Fasziiitis: Nicht näher bezeichnete Lokalisation
K67.2	Syphilitische Peritonitis {A52.7}	M84.40	Pathologische Fraktur, anderenorts nicht klassifiziert: Mehrere Lokalisationen
K67.3	Tuberkulöse Peritonitis {A18.3}	M84.41	Pathologische Fraktur, anderenorts nicht klassifiziert: Schulterregion
K67.8	Sonstige Krankheiten des Peritoneums bei anderenorts klassifizierten Infektionskrankheiten	M84.42	Pathologische Fraktur, anderenorts nicht klassifiziert: Oberarm
K70.40	Akutes und subakutes alkoholisches Leberversagen	M84.43	Pathologische Fraktur, anderenorts nicht klassifiziert: Unterarm
K70.41	Chronisches alkoholisches Leberversagen	M84.44	Pathologische Fraktur, anderenorts nicht klassifiziert: Hand
K70.42	Akut-auf-chronisches alkoholisches Leberversagen	M84.45	Pathologische Fraktur, anderenorts nicht klassifiziert: Beckenregion und Oberschenkel
K70.48	Sonstiges und nicht näher bezeichnetes alkoholisches Leberversagen	M84.46	Pathologische Fraktur, anderenorts nicht klassifiziert: Unterschenkel
K72.0	Akutes und subakutes Leberversagen, anderenorts nicht klassifiziert	M84.47	Pathologische Fraktur, anderenorts nicht klassifiziert: Knöchel und Fuß
K72.10	Akut-auf-chronisches Leberversagen, anderenorts nicht klassifiziert	M84.48	Pathologische Fraktur, anderenorts nicht klassifiziert: Sonstige
K72.73	Hepatische Enzephalopathie Grad 3	M84.49	Pathologische Fraktur, anderenorts nicht klassifiziert: Nicht näher bezeichnete Lokalisation
K72.74	Hepatische Enzephalopathie Grad 4		
K74.3	Primäre biliäre Cholangitis		
K75.0	Leberabszess		
K75.1	Phlebitis der Pfortader		
K75.4	Autoimmune Hepatitis		
K76.7	Hepatorenales Syndrom		
K85.01	Idiopathische akute Pankreatitis: Mit Organkomplikation		

N00.0	Akutes nephritisches Syndrom: Minimale glomeruläre Läsion	Q05.0	Zervikale Spina bifida mit Hydrozephalus
N00.1	Akutes nephritisches Syndrom: Fokale und segmentale glomeruläre Läsionen	Q05.1	Thorakale Spina bifida mit Hydrozephalus
N00.2	Akutes nephritisches Syndrom: Diffuse membranöse Glomerulonephritis	Q05.2	Lumbale Spina bifida mit Hydrozephalus
N00.3	Akutes nephritisches Syndrom: Diffuse mesangioproliferative Glomerulonephritis	Q05.3	Sakrale Spina bifida mit Hydrozephalus
N00.4	Akutes nephritisches Syndrom: Diffuse endokapillär-proliferative Glomerulonephritis	Q05.4	Nicht näher bezeichnete Spina bifida mit Hydrozephalus
N00.5	Akutes nephritisches Syndrom: Diffuse mesangiokapilläre Glomerulonephritis	Q05.5	Zervikale Spina bifida ohne Hydrozephalus
N00.6	Akutes nephritisches Syndrom: Dens-deposit-Krankheit	Q05.6	Thorakale Spina bifida ohne Hydrozephalus
N00.7	Akutes nephritisches Syndrom: Glomerulonephritis mit diffuser Halbmondbildung	Q05.7	Lumbale Spina bifida ohne Hydrozephalus
N00.8	Akutes nephritisches Syndrom: Sonstige morphologische Veränderungen	Q05.8	Sakrale Spina bifida ohne Hydrozephalus
N00.9	Akutes nephritisches Syndrom: Art der morphologischen Veränderung nicht näher bezeichnet	Q05.9	Spina bifida, nicht näher bezeichnet
N05.0	Nicht näher bezeichnetes nephritisches Syndrom: Minimale glomeruläre Läsion	Q06.0	Amyelie
N10	Akute tubulointerstitielle Nephritis	Q06.1	Hypoplasie und Dysplasie des Rückenmarks
N13.3	Sonstige und nicht näher bezeichnete Hydronephrose	Q06.2	Diastematomyelie
N17.03	Akutes Nierenversagen mit Tubulusnekrose: Stadium 3	Q06.3	Sonstige angeborene Fehlbildungen der Cauda equina
N17.13	Akutes Nierenversagen mit akuter Rindennekrose: Stadium 3	Q06.4	Hydromyelie
N17.23	Akutes Nierenversagen mit Marknekrose: Stadium 3	Q06.8	Sonstige näher bezeichnete angeborene Fehlbildungen des Rückenmarks
N17.83	Sonstiges akutes Nierenversagen: Stadium 3	Q06.9	Angeborene Fehlbildung des Rückenmarks, nicht näher bezeichnet
N17.93	Akutes Nierenversagen, nicht näher bezeichnet: Stadium 3	Q07.0	Arnold-Chiari-Syndrom
N18.4	Chronische Nierenkrankheit, Stadium 4	Q07.8	Sonstige näher bezeichnete angeborene Fehlbildungen des Nervensystems
N18.5	Chronische Nierenkrankheit, Stadium 5	Q07.9	Angeborene Fehlbildung des Nervensystems, nicht näher bezeichnet
N25.1	Renaler Diabetes insipidus	Q20.0	Truncus arteriosus communis
N49.80	Fournier-Gangrän beim Mann	Q20.1	Rechter Doppelausstromventrikel [Double outlet right ventricle]
N76.80	Fournier-Gangrän bei der Frau	Q20.2	Linker Doppelausstromventrikel [Double outlet left ventricle]
O14.1	Schwere Präeklampsie	Q20.3	Diskordante ventrikuloarterielle Verbindung
O14.2	HELLP-Syndrom	Q20.4	Doppeleinströmventrikel [Double inlet ventricle]
O15.0	Eklampsie während der Schwangerschaft	Q20.5	Diskordante atrioventrikuläre Verbindung
O15.1	Eklampsie unter der Geburt	Q20.6	Vorhofisomerismus
O15.2	Eklampsie im Wochenbett	Q20.8	Sonstige angeborene Fehlbildungen der Herzhöhlen und verbindender Strukturen
P91.7	Erworbenem Hydrozephalus beim Neugeborenen	Q20.9	Angeborene Fehlbildung der Herzhöhlen und verbindender Strukturen, nicht näher bezeichnet
Q00.0	Anenzephalie	Q21.0	Ventrikelseptumdefekt
Q00.1	Kraniorrhachischisis	Q21.1	Vorhofseptumdefekt
Q00.2	Inienzephalie	Q21.2	Defekt des Vorhof- und Kammerseptums
Q01.0	Frontale Enzephalozele	Q21.3	Fallot-Tetralogie
Q01.1	Nasofrontale Enzephalozele	Q21.4	Aortopulmonaler Septumdefekt
Q01.2	Okzipitale Enzephalozele	Q21.80	Fallot-Pentalogie
Q01.8	Enzephalozele sonstiger Lokalisationen	Q21.88	Sonstige angeborene Fehlbildungen der Herzsepten
Q01.9	Enzephalozele, nicht näher bezeichnet	Q21.9	Angeborene Fehlbildung des Herzseptums, nicht näher bezeichnet
Q02	Mikrozephalie	Q22.0	Pulmonalklappenatresie
Q03.0	Fehlbildungen des Aquaeductus cerebri	Q22.1	Angeborene Pulmonalklappenstenose
Q03.1	Atresie der Apertura mediana [Foramen Magendii] oder der Aperturæ laterales [Foramina Luschkae] des vierten Ventrikels	Q22.2	Angeborene Pulmonalklappeninsuffizienz
Q03.8	Sonstiger angeborener Hydrozephalus	Q22.3	Sonstige angeborene Fehlbildungen der Pulmonalklappe
Q03.9	Angeborener Hydrozephalus, nicht näher bezeichnet	Q22.4	Angeborene Trikuspidalklappenstenose
Q04.0	Angeborene Fehlbildungen des Corpus callosum	Q22.5	Ebstein-Anomalie
Q04.1	Arrhinenzephalie	Q22.6	Hypoplastisches Rechtsherzsyndrom
Q04.2	Holoprosenzephalie-Syndrom	Q22.8	Sonstige angeborene Fehlbildungen der Trikuspidalklappe
Q04.3	Sonstige Reduktionsdeformitäten des Gehirns	Q22.9	Angeborene Fehlbildung der Trikuspidalklappe, nicht näher bezeichnet
Q04.4	Septooptische Dysplasie	Q23.0	Angeborene Aortenklappenstenose
Q04.5	Megalenzephalie	Q23.1	Angeborene Aortenklappeninsuffizienz
Q04.6	Angeborene Gehirnzysten	Q23.2	Angeborene Mitralklappenstenose
Q04.8	Sonstige näher bezeichnete angeborene Fehlbildungen des Gehirns	Q23.3	Angeborene Mitralklappeninsuffizienz
Q04.9	Angeborene Fehlbildung des Gehirns, nicht näher bezeichnet	Q23.4	Hypoplastisches Linksherzsyndrom
		Q23.8	Sonstige angeborene Fehlbildungen der Aorten- und Mitralklappe
		Q23.9	Angeborene Fehlbildung der Aorten- und Mitralklappe, nicht näher bezeichnet
		Q24.0	Dextrokardie
		Q24.1	Lävokardie

Q24.2	Cor triatriatum	Q28.38	Sonstige angeborene Fehlbildungen der zerebralen Gefäße
Q24.3	Infundibuläre Pulmonalstenose	Q28.39	Angeborene Fehlbildung der zerebralen Gefäße, nicht näher bezeichnet
Q24.4	Angeborene subvalvuläre Aortenstenose	Q28.80	Sonstiges angeborenes Aneurysma
Q24.5	Fehlbildung der Koronargefäße	Q28.81	Sonstige angeborene Fistel des Kreislaufsystems
Q24.6	Angeborener Herzblock	Q28.88	Sonstige näher bezeichnete angeborene Fehlbildungen des Kreislaufsystems
Q24.8	Sonstige näher bezeichnete angeborene Fehlbildungen des Herzens	Q28.9	Angeborene Fehlbildung des Kreislaufsystems, nicht näher bezeichnet
Q24.9	Angeborene Fehlbildung des Herzens, nicht näher bezeichnet	Q30.0	Choanalatresie
Q25.0	Offener Ductus arteriosus	Q31.0	Kehlkopfsegel
Q25.1	Koarktation der Aorta	Q31.1	Angeborene subglottische Stenose
Q25.2	Atresie der Aorta	Q31.2	Hypoplasie des Kehlkopfes
Q25.3	Stenose der Aorta (angeboren)	Q31.3	Laryngozele (angeboren)
Q25.4	Sonstige angeborene Fehlbildungen der Aorta	Q31.5	Angeborene Laryngomalazie
Q25.5	Atresie der A. pulmonalis	Q31.8	Sonstige angeborene Fehlbildungen des Kehlkopfes
Q25.6	Stenose der A. pulmonalis (angeboren)	Q31.9	Angeborene Fehlbildung des Kehlkopfes, nicht näher bezeichnet
Q25.7	Sonstige angeborene Fehlbildungen der A. pulmonalis	Q32.0	Angeborene Tracheomalazie
Q25.8	Sonstige angeborene Fehlbildungen der großen Arterien	Q32.1	Sonstige angeborene Fehlbildungen der Trachea
Q25.9	Angeborene Fehlbildung der großen Arterien, nicht näher bezeichnet	Q32.2	Angeborene Bronchomalazie
Q26.0	Angeborene Stenose der V. cava	Q32.3	Angeborene Bronchusstenose
Q26.1	Persistenz der linken V. cava superior	Q32.4	Sonstige angeborene Fehlbildungen der Bronchien
Q26.2	Totale Fehleinmündung der Lungenvenen	Q33.0	Angeborene Zystenlunge
Q26.3	Partielle Fehleinmündung der Lungenvenen	Q33.1	Akzessorischer Lungenlappen
Q26.4	Fehleinmündung der Lungenvenen, nicht näher bezeichnet	Q33.2	Lungensequstration (angeboren)
Q26.5	Fehleinmündung der Pfortader	Q33.3	Agenesie der Lunge
Q26.6	Fistel zwischen V. portae und A. hepatica (angeboren)	Q33.4	Angeborene Bronchiektasie
Q26.8	Sonstige angeborene Fehlbildungen der großen Venen	Q33.5	Ektopisches Gewebe in der Lunge (angeboren)
Q26.9	Angeborene Fehlbildung einer großen Vene, nicht näher bezeichnet	Q33.6	Hypoplasie und Dysplasie der Lunge
Q27.0	Angeborenes Fehlen oder Hypoplasie der A. umbilicalis	Q33.8	Sonstige angeborene Fehlbildungen der Lunge
Q27.1	Angeborene Nierenarterienstenose	Q33.9	Angeborene Fehlbildung der Lunge, nicht näher bezeichnet
Q27.2	Sonstige angeborene Fehlbildungen der Nierenarterie	Q34.0	Anomalie der Pleura
Q27.3	Arteriovenöse Fehlbildung der peripheren Gefäße	Q34.1	Angeborene Mediastinalzyste
Q27.4	Angeborene Phlebektasie	Q34.8	Sonstige näher bezeichnete angeborene Fehlbildungen des Atmungssystems
Q27.8	Sonstige näher bezeichnete angeborene Fehlbildungen des peripheren Gefäßsystems	Q34.9	Angeborene Fehlbildung des Atmungssystems, nicht näher bezeichnet
Q27.9	Angeborene Fehlbildung des peripheren Gefäßsystems, nicht näher bezeichnet	Q35.1	Spalte des harten Gaumens
Q28.00	Angeborenes arteriovenöses Aneurysma der präzerebralen Gefäße	Q35.3	Spalte des weichen Gaumens
Q28.01	Angeborene arteriovenöse Fistel der präzerebralen Gefäße	Q35.5	Spalte des harten und des weichen Gaumens
Q28.08	Sonstige angeborene arteriovenöse Fehlbildungen der präzerebralen Gefäße	Q37.0	Spalte des harten Gaumens mit beidseitiger Lippenspalte
Q28.09	Angeborene arteriovenöse Fehlbildung der präzerebralen Gefäße, nicht näher bezeichnet	Q37.1	Spalte des harten Gaumens mit einseitiger Lippenspalte
Q28.10	Angeborenes Aneurysma der präzerebralen Gefäße	Q37.2	Spalte des weichen Gaumens mit beidseitiger Lippenspalte
Q28.11	Angeborene Fistel der präzerebralen Gefäße	Q37.3	Spalte des weichen Gaumens mit einseitiger Lippenspalte
Q28.18	Sonstige angeborene Fehlbildungen der präzerebralen Gefäße	Q37.4	Spalte des harten und des weichen Gaumens mit beidseitiger Lippenspalte
Q28.19	Angeborene Fehlbildung der präzerebralen Gefäße, nicht näher bezeichnet	Q37.5	Spalte des harten und des weichen Gaumens mit einseitiger Lippenspalte
Q28.20	Angeborenes arteriovenöses Aneurysma der zerebralen Gefäße	Q39.0	Ösophagusatresie ohne Fistel
Q28.21	Angeborene arteriovenöse Fistel der zerebralen Gefäße	Q39.1	Ösophagusatresie mit Ösophagotrachealfistel
Q28.28	Sonstige angeborene arteriovenöse Fehlbildungen der zerebralen Gefäße	Q39.2	Angeborene Ösophagotrachealfistel ohne Atresie
Q28.29	Angeborene arteriovenöse Fehlbildung der zerebralen Gefäße, nicht näher bezeichnet	Q39.3	Angeborene Ösophagusstenose und -striktur
Q28.30	Angeborenes Aneurysma der zerebralen Gefäße	Q39.4	Angeborene Ösophagusmembran
Q28.31	Angeborene Fistel der zerebralen Gefäße	Q39.5	Angeborene Dilatation des Ösophagus
		Q39.6	Ösophagusdivertikel (angeboren)
		Q39.8	Sonstige angeborene Fehlbildungen des Ösophagus
		Q39.9	Angeborene Fehlbildung des Ösophagus, nicht näher bezeichnet
		Q40.0	Angeborene hypertrophische Pylorusstenose
		Q40.1	Angeborene Hiatushernie
		Q40.2	Sonstige näher bezeichnete angeborene Fehlbildungen des Magens
		Q40.3	Angeborene Fehlbildung des Magens, nicht näher bezeichnet

Q40.8	Sonstige näher bezeichnete angeborene Fehlbildungen des oberen Verdauungstraktes	Q77.8	Sonstige Osteochondrodysplasien mit Wachstumsstörungen der Röhrenknochen und der Wirbelsäule
Q40.9	Angeborene Fehlbildung des oberen Verdauungstraktes, nicht näher bezeichnet	Q77.9	Osteochondrodysplasie mit Wachstumsstörungen der Röhrenknochen und der Wirbelsäule, nicht näher bezeichnet
Q41.0	Angeborene(s) Fehlen, Atresie und Stenose des Duodenums	Q78.0	Osteogenesis imperfecta
Q41.1	Angeborene(s) Fehlen, Atresie und Stenose des Jejunums	Q78.1	Polyostotische fibröse Dysplasie [Jaffé-Lichtenstein-Syndrom]
Q41.2	Angeborene(s) Fehlen, Atresie und Stenose des Ileums	Q78.2	Marmorknochenkrankheit
Q41.8	Angeborene(s) Fehlen, Atresie und Stenose sonstiger näher bezeichneter Teile des Dünndarmes	Q78.3	Progrediente diaphysäre Dysplasie
Q41.9	Angeborene(s) Fehlen, Atresie und Stenose des Dünndarmes, Teil nicht näher bezeichnet	Q78.4	Enchondromatose
Q42.0	Angeborene(s) Fehlen, Atresie und Stenose des Rektums mit Fistel	Q78.5	Metaphysäre Dysplasie
Q42.1	Angeborene(s) Fehlen, Atresie und Stenose des Rektums ohne Fistel	Q78.6	Angeborene multiple Exostosen
Q42.2	Angeborene(s) Fehlen, Atresie und Stenose des Anus mit Fistel	Q78.8	Sonstige näher bezeichnete Osteochondrodysplasien
Q42.3	Angeborene(s) Fehlen, Atresie und Stenose des Anus ohne Fistel	Q78.9	Osteochondrodysplasie, nicht näher bezeichnet
Q42.8	Angeborene(s) Fehlen, Atresie und Stenose sonstiger Teile des Dickdarmes	Q79.0	Angeborene Zwerchfellhernie
Q42.9	Angeborene(s) Fehlen, Atresie und Stenose des Dickdarmes, Teil nicht näher bezeichnet	Q79.1	Sonstige angeborene Fehlbildungen des Zwerchfells
Q43.0	Meckel-Divertikel	Q79.2	Exomphalus
Q43.1	Hirschsprung-Krankheit	Q79.3	Gastroschisis
Q43.2	Sonstige angeborene Funktionsstörungen des Kolons	Q79.4	Bauchdeckenaplasie-Syndrom
Q43.3	Angeborene Fehlbildungen, die die Darmfixation betreffen	Q79.5	Sonstige angeborene Fehlbildungen der Bauchdecke
Q43.40	Duplikatur des Dünndarmes	Q79.6	Ehlers-Danlos-Syndrom
Q43.41	Duplikatur des Kolons	Q79.8	Sonstige angeborene Fehlbildungen des Muskel-Skelett-Systems
Q43.42	Duplikatur des Rektums	Q79.9	Angeborene Fehlbildung des Muskel-Skelett-Systems, nicht näher bezeichnet
Q43.49	Duplikatur des Darmes, nicht näher bezeichnet	Q80.0	Ichthyosis vulgaris
Q43.5	Ektopia ani	Q80.1	X-chromosomal-rezessive Ichthyosis
Q43.6	Angeborene Fistel des Rektums und des Anus	Q80.2	Lamelläre Ichthyosis
Q43.7	Kloakenpersistenz	Q80.3	Bullöse kongenitale ichthyosiforme Erythrodermie
Q43.8	Sonstige näher bezeichnete angeborene Fehlbildungen des Darmes	Q80.4	Ichthyosis congenita gravis [Harlekinfetus]
Q43.9	Angeborene Fehlbildung des Darmes, nicht näher bezeichnet	Q80.8	Sonstige Ichthyosis congenita
Q44.0	Agenesie, Aplasie und Hypoplasie der Gallenblase	Q80.9	Ichthyosis congenita, nicht näher bezeichnet
Q44.1	Sonstige angeborene Fehlbildungen der Gallenblase	Q81.0	Epidermolysis bullosa simplex
Q44.2	Atresie der Gallengänge	Q81.1	Epidermolysis bullosa atrophicans gravis
Q44.3	Angeborene Stenose und Strikturen der Gallengänge	Q81.2	Epidermolysis bullosa dystrophica
Q44.4	Choledochuszyste	Q81.8	Sonstige Epidermolysis bullosa
Q44.5	Sonstige angeborene Fehlbildungen der Gallengänge	Q81.9	Epidermolysis bullosa, nicht näher bezeichnet
Q44.6	Zystische Leberkrankheit [Zystenleber]	Q82.00	Hereditäres Lymphödem der oberen und unteren Extremität(en), Stadium I
Q44.7	Sonstige angeborene Fehlbildungen der Leber	Q82.01	Hereditäres Lymphödem der oberen und unteren Extremität(en), Stadium II
Q45.0	Agenesie, Aplasie und Hypoplasie des Pankreas	Q82.02	Hereditäres Lymphödem der oberen und unteren Extremität(en), Stadium III
Q45.1	Pancreas anulare	Q82.03	Hereditäres Lymphödem, sonstige Lokalisation, Stadium I
Q45.2	Angeborene Pankreaszyste	Q82.04	Hereditäres Lymphödem, sonstige Lokalisation, Stadium II
Q45.3	Sonstige angeborene Fehlbildungen des Pankreas und des Ductus pancreaticus	Q82.05	Hereditäres Lymphödem, sonstige Lokalisation, Stadium III
Q45.8	Sonstige näher bezeichnete angeborene Fehlbildungen des Verdauungssystems	Q82.08	Sonstiges hereditäres Lymphödem
Q45.9	Angeborene Fehlbildung des Verdauungssystems, nicht näher bezeichnet	Q82.09	Hereditäres Lymphödem, nicht näher bezeichnet
Q60.1	Nierenagenesie, beidseitig	Q82.1	Xeroderma pigmentosum
Q77.0	Achondrogenesie	Q82.2	Mastozytose (angeboren)
Q77.1	Thanatophore Dysplasie	Q82.3	Incontinentia pigmenti
Q77.2	Kurzripp-Polydaktylie-Syndrome	Q85.0	Neurofibromatose (nicht bösartig)
Q77.3	Chondrodysplasia-punctata-Syndrome	Q85.1	Tuberöse (Hirn-) Sklerose
Q77.4	Achondroplasie	Q85.8	Sonstige Phakomatosen, anderenorts nicht klassifiziert
Q77.5	Diastrophische Dysplasie	Q85.9	Phakomatose, nicht näher bezeichnet
Q77.6	Chondroektodermale Dysplasie	Q86.0	Alkohol-Embryopathie (mit Dismorphien)
Q77.7	Dysplasia spondyloepiphysaria	Q86.1	Antiepileptika-Embryopathie
		Q86.2	Warfarin-Embryopathie
		Q86.80	Thalidomid-Embryopathie
		Q86.88	Sonstige angeborene Fehlbildungssyndrome durch bekannte äußere Ursachen
		Q87.0	Angeborene Fehlbildungssyndrome mit vorwiegender Beteiligung des Gesichtes
		Q87.1	Angeborene Fehlbildungssyndrome, die vorwiegend mit Kleinwuchs einhergehen

Q87.2	Angeborene Fehlbildungssyndrome mit vorwiegender Beteiligung der Extremitäten	Q95.5	Individuen mit autosomaler Bruchstelle
Q87.3	Angeborene Fehlbildungssyndrome mit vermehrtem Gewebewachstum im frühen Kindesalter	Q95.8	Sonstige balancierte Chromosomen-Rearrangements und Struktur-Marker
Q87.4	Marfan-Syndrom	Q95.9	Balanciertes Chromosomen-Rearrangement und Struktur-Marker, nicht näher bezeichnet
Q87.5	Sonstige angeborene Fehlbildungssyndrome mit sonstigen Skelettveränderungen	Q96.0	Karyotyp 45,X
Q87.8	Sonstige näher bezeichnete angeborene Fehlbildungssyndrome, anderenorts nicht klassifiziert	Q96.1	Karyotyp 46,X iso (Xq)
Q89.00	Angeborene Splenomegalie	Q96.2	Karyotyp 46,X mit Gonosomenanomalie, ausgenommen iso (Xq)
Q89.01	Asplenie (angeboren)	Q96.3	Mosaik, 45,X/46,XX oder 45,X/46,XY
Q89.08	Sonstige angeborene Fehlbildungen der Milz	Q96.4	Mosaik, 45,X/sonstige Zelllinie(n) mit Gonosomenanomalie
Q89.1	Angeborene Fehlbildungen der Nebenniere	Q96.8	Sonstige Varianten des Turner-Syndroms
Q89.2	Angeborene Fehlbildungen sonstiger endokriner Drüsen	Q96.9	Turner-Syndrom, nicht näher bezeichnet
Q89.4	Siamesische Zwillinge	Q97.0	Karyotyp 47,XXX
Q89.7	Multiple angeborene Fehlbildungen, anderenorts nicht klassifiziert	Q97.1	Weiblicher Phänotyp mit mehr als drei X-Chromosomen
Q89.8	Sonstige näher bezeichnete angeborene Fehlbildungen	Q97.2	Mosaik, Zelllinien mit unterschiedlicher Anzahl von X-Chromosomen
Q89.9	Angeborene Fehlbildung, nicht näher bezeichnet	Q97.3	Weiblicher Phänotyp mit Karyotyp 46,XY
Q90.0	Trisomie 21, meiotische Non-disjunction	Q97.8	Sonstige näher bezeichnete Anomalien der Gonosomen bei weiblichem Phänotyp
Q90.1	Trisomie 21, Mosaik (mitotische Non-disjunction)	Q97.9	Anomalie der Gonosomen bei weiblichem Phänotyp, nicht näher bezeichnet
Q90.2	Trisomie 21, Translokation	Q98.0	Klinefelter-Syndrom, Karyotyp 47,XXY
Q90.9	Down-Syndrom, nicht näher bezeichnet	Q98.1	Klinefelter-Syndrom, männlicher Phänotyp mit mehr als zwei X-Chromosomen
Q91.0	Trisomie 18, meiotische Non-disjunction	Q98.2	Klinefelter-Syndrom, männlicher Phänotyp mit Karyotyp 46,XX
Q91.1	Trisomie 18, Mosaik (mitotische Non-disjunction)	Q98.3	Sonstiger männlicher Phänotyp mit Karyotyp 46,XX
Q91.2	Trisomie 18, Translokation	Q98.4	Klinefelter-Syndrom, nicht näher bezeichnet
Q91.3	Edwards-Syndrom, nicht näher bezeichnet	Q98.5	Karyotyp 47,XYY
Q91.4	Trisomie 13, meiotische Non-disjunction	Q98.6	Männlicher Phänotyp mit Strukturanomalie der Gonosomen
Q91.5	Trisomie 13, Mosaik (mitotische Non-disjunction)	Q98.7	Männlicher Phänotyp mit Gonosomen-Mosaik
Q91.6	Trisomie 13, Translokation	Q98.8	Sonstige näher bezeichnete Anomalien der Gonosomen bei männlichem Phänotyp
Q91.7	Patau-Syndrom, nicht näher bezeichnet	Q98.9	Anomalie der Gonosomen bei männlichem Phänotyp, nicht näher bezeichnet
Q92.0	Vollständige Trisomie, meiotische Non-disjunction	Q99.0	Chimäre 46,XX/46,XY
Q92.1	Vollständige Trisomie, Mosaik (mitotische Non-disjunction)	Q99.1	Hermaphroditismus verus mit Karyotyp 46,XX
Q92.2	Partielle Trisomie, Majorform	Q99.2	Fragiles X-Chromosom
Q92.3	Partielle Trisomie, Minorform	Q99.8	Sonstige näher bezeichnete Chromosomenanomalien
Q92.4	Chromosomenduplikationen, die nur in der Prometaphase sichtbar werden	Q99.9	Chromosomenanomalie, nicht näher bezeichnet
Q92.5	Chromosomenduplikationen mit sonstigen komplexen Rearrangements	R09.0	Asphyxie
Q92.6	Überzählige Marker-Chromosomen	R57.0	Kardiogener Schock
Q92.7	Triploidie und Polyploidie	R57.1	Hypovolämischer Schock
Q92.8	Sonstige näher bezeichnete Trisomien und partielle Trisomien der Autosomen	R57.2	Septischer Schock
Q92.9	Trisomie und partielle Trisomie der Autosomen, nicht näher bezeichnet	R57.8	Sonstige Formen des Schocks
Q93.0	Vollständige Monosomie, meiotische Non-disjunction	S02.1	Schädelbasisfraktur
Q93.1	Vollständige Monosomie, Mosaik (mitotische Non-disjunction)	S02.3	Fraktur des Orbitabodens
Q93.2	Ringchromosomen und dizentrische Chromosomen	S06.1	Traumatisches Hirnödem
Q93.3	Deletion des kurzen Armes des Chromosoms 4	S06.20	Diffuse Hirn- und Kleinhirnverletzung, nicht näher bezeichnet
Q93.4	Deletion des kurzen Armes des Chromosoms 5	S06.21	Diffuse Hirnkontusionen
Q93.5	Sonstige Deletionen eines Chromosomenteils	S06.22	Diffuse Kleinhirnkontusionen
Q93.6	Deletionen, die nur in der Prometaphase sichtbar werden	S06.23	Multiple intrazerebrale und zerebellare Hämatome
Q93.7	Deletionen mit sonstigen komplexen Rearrangements	S06.28	Sonstige diffuse Hirn- und Kleinhirnverletzungen
Q93.8	Sonstige Deletionen der Autosomen	S06.30	Umschriebene Hirn- und Kleinhirnverletzung, nicht näher bezeichnet
Q93.9	Deletion der Autosomen, nicht näher bezeichnet	S06.31	Umschriebene Hirnkontusion
Q95.0	Balancierte Translokation und Insertion beim normalen Individuum	S06.32	Umschriebene Kleinhirnkontusion
Q95.1	Chromosomen-Inversion beim normalen Individuum	S06.33	Umschriebenes zerebrales Hämatom
Q95.2	Balanciertes Rearrangement der Autosomen beim abnormen Individuum	S06.34	Umschriebenes zerebellares Hämatom
Q95.3	Balanciertes Rearrangement zwischen Gonosomen und Autosomen beim abnormen Individuum	S06.38	Sonstige umschriebene Hirn- und Kleinhirnverletzungen
Q95.4	Individuen mit Marker-Heterochromatin	S06.4	Epidurale Blutung
		S06.5	Traumatische subdurale Blutung
		S06.6	Traumatische subarachnoidale Blutung
		S12.0	Fraktur des 1. Halswirbels

S12.1	Fraktur des 2. Halswirbels	S35.5	Verletzung von Blutgefäßen der Iliakalregion
S12.21	Fraktur des 3. Halswirbels	S35.7	Verletzung mehrerer Blutgefäße in Höhe des Abdomens, der Lumbosakralgegend und des Beckens
S12.22	Fraktur des 4. Halswirbels		
S12.23	Fraktur des 5. Halswirbels		
S12.24	Fraktur des 6. Halswirbels	S35.88	Verletzung sonstiger Blutgefäße in Höhe des Abdomens, der Lumbosakralgegend und des Beckens
S12.25	Fraktur des 7. Halswirbels		
S12.7	Multiple Frakturen der Halswirbelsäule		
S12.9	Fraktur im Bereich des Halses, Teil nicht näher bezeichnet	S35.9	Verletzung eines nicht näher bezeichneten Blutgefäßes in Höhe des Abdomens, der Lumbosakralgegend und des Beckens
S13.11	Luxation von Halswirbeln: C1/C2		
S13.12	Luxation von Halswirbeln: C2/C3	S36.00	Verletzung der Milz, nicht näher bezeichnet
S13.13	Luxation von Halswirbeln: C3/C4	S36.01	Hämatom der Milz
S13.14	Luxation von Halswirbeln: C4/C5	S36.02	Kapselriss der Milz, ohne größeren Einriss des Parenchyms
S13.15	Luxation von Halswirbeln: C5/C6		
S13.16	Luxation von Halswirbeln: C6/C7	S36.03	Rissverletzung der Milz mit Beteiligung des Parenchyms
S13.17	Luxation von Halswirbeln: C7/T1		
S22.44	Rippenserienfraktur: Mit Beteiligung von vier und mehr Rippen	S36.04	Massive Parenchymruptur der Milz
S22.5	Instabiler Thorax	S36.08	Sonstige Verletzungen der Milz
S27.0	Traumatischer Pneumothorax	S36.10	Verletzung der Leber, nicht näher bezeichnet
S27.1	Traumatischer Hämatothorax	S36.11	Prellung und Hämatom der Leber
S27.2	Traumatischer Hämatothorax	S36.12	Rissverletzung der Leber, nicht näher bezeichnet
S27.2	Traumatischer Hämatothorax	S36.13	Leichte Rissverletzung der Leber
S27.31	Prellung und Hämatom der Lunge	S36.14	Mittelschwere Rissverletzung der Leber
S27.32	Rissverletzung der Lunge	S36.15	Schwere Rissverletzung der Leber
S27.5	Verletzung der Trachea, Pars thoracica	S36.16	Sonstige Verletzungen der Leber
S27.7	Multiple Verletzungen intrathorakaler Organe	S36.17	Verletzung: Gallenblase
S27.81	Verletzung: Zwerchfell	S36.18	Verletzung: Gallengang
S27.83	Verletzung: Ösophagus, Pars thoracica	S36.20	Verletzung des Pankreas: Teil nicht näher bezeichnet
S28.0	Brustkorbzerquetschung	S36.21	Verletzung des Pankreas: Kopf
S32.7	Multiple Frakturen mit Beteiligung der Lendenwirbelsäule und des Beckens	S36.22	Verletzung des Pankreas: Körper
S32.89	Fraktur: Sonstige und nicht näher bezeichnete Teile des Beckens	S36.23	Verletzung des Pankreas: Schwanz
S34.0	Kontusion und Ödem des lumbalen Rückenmarkes [Conus medullaris]	S36.29	Verletzung des Pankreas: Sonstige und mehrere Teile
S34.10	Komplette Querschnittverletzung des lumbalen Rückenmarkes	S36.3	Verletzung des Magens
S34.11	Inkomplette Querschnittverletzung des lumbalen Rückenmarkes	S36.40	Verletzung: Dünndarm, Teil nicht näher bezeichnet
S34.18	Sonstige Verletzung des lumbalen Rückenmarkes	S36.41	Verletzung: Duodenum
S34.2	Verletzung von Nervenwurzeln der Lendenwirbelsäule und des Kreuzbeins	S36.49	Verletzung: Sonstiger und mehrere Teile des Dünndarmes
S34.30	Komplettes traumatisches Cauda- (equina-) Syndrom	S36.50	Verletzung: Dickdarm, Teil nicht näher bezeichnet
S34.31	Inkomplettes traumatisches Cauda- (equina-) Syndrom	S36.51	Verletzung: Colon ascendens
S34.38	Sonstige und nicht näher bezeichnete Verletzungen der Cauda equina	S36.52	Verletzung: Colon transversum
S34.4	Verletzung des Plexus lumbosacralis	S36.53	Verletzung: Colon descendens
S34.5	Verletzung sympathischer Nerven der Lendenwirbel-, Kreuzbein- und Beckenregion	S36.54	Verletzung: Colon sigmoideum
S34.6	Verletzung eines oder mehrerer peripherer Nerven des Abdomens, der Lumbosakralgegend und des Beckens	S36.55	Verletzung: Sonstige und mehrere Teile des Dickdarmes
S34.70	Verletzung des lumbosakralen Rückenmarkes: Höhe nicht näher bezeichnet	S36.6	Verletzung des Rektums
S34.71	Verletzung des Rückenmarkes: L1	S36.7	Verletzung mehrerer intraabdominaler Organe
S34.72	Verletzung des Rückenmarkes: L2	S36.81	Verletzung: Peritoneum
S34.73	Verletzung des Rückenmarkes: L3	S36.82	Verletzung: Mesenterium
S34.74	Verletzung des Rückenmarkes: L4	S36.83	Verletzung: Retroperitoneum
S34.75	Verletzung des Rückenmarkes: L5	S36.88	Verletzung: Sonstige intraabdominale Organe
S34.76	Verletzung des Rückenmarkes: S1	S36.9	Verletzung eines nicht näher bezeichneten intraabdominalen Organs
S34.77	Verletzung des Rückenmarkes: S2-S5	S37.00	Verletzung der Niere, nicht näher bezeichnet
S34.8	Verletzung sonstiger und nicht näher bezeichneter Nerven in Höhe des Abdomens, der Lumbosakralgegend und des Beckens	S37.01	Prellung und Hämatom der Niere
S35.0	Verletzung der Aorta abdominalis	S37.02	Rissverletzung der Niere
S35.1	Verletzung der V. cava inferior	S37.03	Komplette Ruptur des Nierenparenchyms
S35.2	Verletzung des Truncus coeliacus oder der A. mesenterica	S37.1	Verletzung des Harnleiters
S35.3	Verletzung der V. portae oder der V. lienalis	S37.20	Verletzung der Harnblase, nicht näher bezeichnet
S35.4	Verletzung von Blutgefäßen der Niere	S37.21	Prellung der Harnblase
		S37.22	Ruptur der Harnblase
		S37.28	Sonstige Verletzungen der Harnblase
		S37.30	Verletzung der Harnröhre: Nicht näher bezeichnet
		S37.31	Verletzung der Harnröhre: Pars membranacea
		S37.32	Verletzung der Harnröhre: Pars spongiosa
		S37.33	Verletzung der Harnröhre: Pars prostatica
		S37.38	Verletzung der Harnröhre: Sonstige Teile
		S37.4	Verletzung des Ovars
		S37.5	Verletzung der Tuba uterina
		S37.6	Verletzung des Uterus
		S37.7	Verletzung mehrerer Harnorgane und Beckenorgane

S37.81	Verletzung: Nebenniere	T36.4	Vergiftung: Tetracykline
S37.82	Verletzung: Prostata	T36.5	Vergiftung: Aminoglykoside
S37.83	Verletzung: Bläschendrüse [Vesicula seminalis]	T36.6	Vergiftung: Rifamycine
S37.84	Verletzung: Samenleiter	T36.7	Vergiftung: Antimykotika bei systemischer Anwendung
S37.88	Verletzung: Sonstige Beckenorgane		
S37.9	Verletzung eines nicht näher bezeichneten Harnorgans oder Beckenorgans	T36.8	Vergiftung: Sonstige systemisch wirkende Antibiotika
S38.0	Zerquetschung der äußeren Genitalorgane	T36.9	Vergiftung: Systemisch wirkendes Antibiotikum, nicht näher bezeichnet
S38.1	Zerquetschung sonstiger und nicht näher bezeichneter Teile des Abdomens, der Lumbosakralgegend und des Beckens	T37.0	Vergiftung: Sulfonamide
S38.2	Traumatische Amputation der äußeren Genitalorgane	T37.1	Vergiftung: Antimykobakterielle Arzneimittel
S38.3	Traumatische Abtrennung sonstiger und nicht näher bezeichneter Teile des Abdomens, der Lumbosakralgegend und des Beckens	T37.2	Vergiftung: Antimalariamittel und Arzneimittel gegen andere Blutprotozoen
S39.0	Verletzung von Muskeln und Sehnen des Abdomens, der Lumbosakralgegend und des Beckens	T37.3	Vergiftung: Sonstige Antiprotozoika
S39.6	Verletzung eines oder mehrerer intraabdominaler Organe mit Beteiligung eines oder mehrerer Beckenorgane	T37.4	Vergiftung: Anthelminthika
S39.7	Multiple Verletzungen des Abdomens, der Lumbosakralgegend und des Beckens	T37.5	Vergiftung: Virostatika
S39.80	Penisfraktur	T37.8	Vergiftung: Sonstige näher bezeichnete systemisch wirkende Antiinfektiva und Antiparasitika
T27.0	Verbrennung des Kehlkopfes und der Trachea	T37.9	Vergiftung: Systemisch wirkendes Antiinfektivum und Antiparasitikum, nicht näher bezeichnet
T27.1	Verbrennung des Kehlkopfes und der Trachea mit Beteiligung der Lunge	T38.0	Vergiftung: Glukokortikoide und synthetische Analoga
T27.2	Verbrennung sonstiger Teile der Atemwege	T38.1	Vergiftung: Schilddrüsenhormone und Ersatzstoffe
T27.3	Verbrennung der Atemwege, Teil nicht näher bezeichnet	T38.2	Vergiftung: Thyreostatika
T27.4	Verätzung des Kehlkopfes und der Trachea	T38.3	Vergiftung: Insulin und orale blutzuckersenkende Arzneimittel [Antidiabetika]
T27.5	Verätzung des Kehlkopfes und der Trachea mit Beteiligung der Lunge	T38.4	Vergiftung: Orale Kontrazeptiva
T27.6	Verätzung sonstiger Teile der Atemwege	T38.5	Vergiftung: Sonstige Östrogene und Gestagene
T27.7	Verätzung der Atemwege, Teil nicht näher bezeichnet	T38.6	Vergiftung: Antigonadotropine, Antiöstrogene und Antiandrogene, anderenorts nicht klassifiziert
T28.0	Verbrennung des Mundes und des Rachens	T38.7	Vergiftung: Androgene und verwandte Anabolika
T28.1	Verbrennung des Ösophagus	T38.8	Vergiftung: Sonstige und nicht näher bezeichnete Hormone und synthetische Ersatzstoffe
T28.2	Verbrennung sonstiger Teile des Verdauungstraktes	T38.9	Vergiftung: Sonstige und nicht näher bezeichnete Hormon-Antagonisten
T28.3	Verbrennung innerer Organe des Urogenitaltraktes	T39.0	Vergiftung: Salizylate
T28.4	Verbrennung sonstiger und nicht näher bezeichneter innerer Organe	T39.1	Vergiftung: 4-Aminophenol-Derivate
T28.5	Verätzung des Mundes und des Rachens	T39.2	Vergiftung: Pyrazolon-Derivate
T28.6	Verätzung des Ösophagus	T39.3	Vergiftung: Sonstige nichtsteroidale Antiphlogistika [NSAID]
T28.7	Verätzung sonstiger Teile des Verdauungstraktes	T39.4	Vergiftung: Antirheumatika, anderenorts nicht klassifiziert
T28.8	Verätzung innerer Organe des Urogenitaltraktes	T39.8	Vergiftung: Sonstige nichtopioidhaltige Analgetika und Antipyretika, anderenorts nicht klassifiziert
T28.9	Verätzung sonstiger und nicht näher bezeichneter innerer Organe	T39.9	Vergiftung: Nichtopioidhaltige Analgetika, Antipyretika und Antirheumatika, nicht näher bezeichnet
T34.0	Erfrierung mit Gewebsnekrose des Kopfes	T40.0	Vergiftung: Opium
T34.1	Erfrierung mit Gewebsnekrose des Halses	T40.1	Vergiftung: Heroin
T34.2	Erfrierung mit Gewebsnekrose des Thorax	T40.2	Vergiftung: Sonstige Opioide
T34.3	Erfrierung mit Gewebsnekrose der Bauchdecke, der Lumbosakralgegend und des Beckens	T40.3	Vergiftung: Methadon
T34.4	Erfrierung mit Gewebsnekrose des Armes	T40.4	Vergiftung: Sonstige synthetische Betäubungsmittel
T34.5	Erfrierung mit Gewebsnekrose des Handgelenkes und der Hand	T40.5	Vergiftung: Kokain
T34.6	Erfrierung mit Gewebsnekrose der Hüfte und des Oberschenkels	T40.6	Vergiftung: Sonstige und nicht näher bezeichnete Betäubungsmittel
T34.7	Erfrierung mit Gewebsnekrose des Knies und des Unterschenkels	T40.7	Vergiftung: Cannabis (-Derivate)
T34.8	Erfrierung mit Gewebsnekrose der Knöchelregion und des Fußes	T40.8	Vergiftung: Lysergid [LSD]
T34.9	Erfrierung mit Gewebsnekrose an sonstigen und nicht näher bezeichneten Lokalisationen	T40.9	Vergiftung: Sonstige und nicht näher bezeichnete Psychodysleptika [Halluzinogene]
T35.1	Erfrierung mit Gewebsnekrose mit Beteiligung mehrerer Körperregionen	T41.0	Vergiftung: Inhalationsanästhetika
T36.0	Vergiftung: Penicilline	T41.1	Vergiftung: Intravenöse Anästhetika
T36.1	Vergiftung: Cephalosporine und andere Beta-Laktam-Antibiotika	T41.2	Vergiftung: Sonstige und nicht näher bezeichnete Allgemeinanästhetika
T36.2	Vergiftung: Chloramphenicol-Gruppe	T41.3	Vergiftung: Lokalanästhetika
T36.3	Vergiftung: Makrolide	T41.4	Vergiftung: Anästhetikum, nicht näher bezeichnet
		T41.5	Vergiftung: Therapeutische Gase
		T42.0	Vergiftung: Hydantoin-Derivate
		T42.1	Vergiftung: Iminostilbene
		T42.2	Vergiftung: Succinimide und Oxazolidine
		T42.3	Vergiftung: Barbiturate
		T42.4	Vergiftung: Benzodiazepine

T42.5	Vergiftung: Gemischte Antiepileptika, anderenorts nicht klassifiziert	T46.6	Vergiftung: Antihyperlipidämika und Arzneimittel gegen Arteriosklerose
T42.6	Vergiftung: Sonstige Antiepileptika, Sedativa und Hypnotika	T46.7	Vergiftung: Periphere Vasodilatoren
T42.7	Vergiftung: Antiepileptika, Sedativa und Hypnotika, nicht näher bezeichnet	T46.8	Vergiftung: Antivarikosa, einschließlich Verödungsmitteln
T42.8	Vergiftung: Antiparkinsonmittel und andere zentral wirkende Muskelrelaxanzien	T46.9	Vergiftung: Sonstige und nicht näher bezeichnete, primär auf das Herz-Kreislaufsystem wirkende Mittel
T43.0	Vergiftung: Tri- und tetrazyklische Antidepressiva	T47.0	Vergiftung: Histamin-H2-Rezeptorenblocker
T43.1	Vergiftung: Monoaminoxidase-hemmende Antidepressiva	T47.1	Vergiftung: Sonstige Antazida und Magensekretionshemmer
T43.2	Vergiftung: Sonstige und nicht näher bezeichnete Antidepressiva	T47.2	Vergiftung: Stimulierende Laxanzien
T43.3	Vergiftung: Antipsychotika und Neuroleptika auf Phenothiazin-Basis	T47.3	Vergiftung: Salinische und osmotische Laxanzien
T43.4	Vergiftung: Neuroleptika auf Butyrophenon- und Thioxanthen-Basis	T47.4	Vergiftung: Sonstige Laxanzien
T43.5	Vergiftung: Sonstige und nicht näher bezeichnete Antipsychotika und Neuroleptika	T47.5	Vergiftung: Digestiva
T43.6	Vergiftung: Psychostimulanzien mit Missbrauchspotential	T47.6	Vergiftung: Antidiarrhoika
T43.8	Vergiftung: Sonstige psychotrope Substanzen, anderenorts nicht klassifiziert	T47.7	Vergiftung: Emetika
T43.9	Vergiftung: Psychotrope Substanz, nicht näher bezeichnet	T47.8	Vergiftung: Sonstige primär auf den Magen-Darm-Trakt wirkende Mittel
T44.0	Vergiftung: Cholinesterase-Hemmer	T47.9	Vergiftung: Primär auf den Magen-Darm-Trakt wirkendes Arzneimittel, nicht näher bezeichnet
T44.1	Vergiftung: Sonstige Parasympathomimetika [Cholinergika]	T48.0	Vergiftung: Oxytozin [Ocytocin] und ähnlich wirkende Wehenmittel
T44.2	Vergiftung: Ganglienblocker, anderenorts nicht klassifiziert	T48.1	Vergiftung: Muskelrelaxanzien [neuromuskuläre Blocker]
T44.3	Vergiftung: Sonstige Parasympatholytika [Anticholinergika und Antimuskarinika] und Spasmolytika, anderenorts nicht klassifiziert	T48.2	Vergiftung: Sonstige und nicht näher bezeichnete, primär auf die Muskulatur wirkende Mittel
T44.4	Vergiftung: Vorwiegend Alpha-Rezeptoren-Stimulanzien, anderenorts nicht klassifiziert	T48.3	Vergiftung: Antitussiva
T44.5	Vergiftung: Vorwiegend Beta-Rezeptoren-Stimulanzien, anderenorts nicht klassifiziert	T48.4	Vergiftung: Expektoranzien
T44.6	Vergiftung: Alpha-Rezeptorenblocker, anderenorts nicht klassifiziert	T48.5	Vergiftung: Arzneimittel gegen Erkältungskrankheiten
T44.7	Vergiftung: Beta-Rezeptorenblocker, anderenorts nicht klassifiziert	T48.6	Vergiftung: Antiasthmatika, anderenorts nicht klassifiziert
T44.8	Vergiftung: Zentral wirkende und adrenerge Neuronenblocker, anderenorts nicht klassifiziert	T48.7	Vergiftung: Sonstige und nicht näher bezeichnete, primär auf das Atmungssystem wirkende Mittel
T44.9	Vergiftung: Sonstige und nicht näher bezeichnete, primär auf das autonome Nervensystem wirkende Arzneimittel	T49.0	Vergiftung: Antimykotika, Antiinfektiva und Antiphlogistika zur lokalen Anwendung, anderenorts nicht klassifiziert
T45.0	Vergiftung: Antiallergika und Antiemetika	T49.1	Vergiftung: Antipruriginosa
T45.1	Vergiftung: Antineoplastika und Immunsuppressiva	T49.2	Vergiftung: Adstringenzien und Detergenzien zur lokalen Anwendung
T45.2	Vergiftung: Vitamine, anderenorts nicht klassifiziert	T49.3	Vergiftung: Hauterweichende [Emollienzen], hautpflegende [Demulzenzen] und hautschützende Mittel
T45.3	Vergiftung: Enzyme, anderenorts nicht klassifiziert	T49.4	Vergiftung: Keratolytika, Keratoplastika und sonstige Arzneimittel und Präparate zur Haarbehandlung
T45.4	Vergiftung: Eisen und dessen Verbindungen	T49.5	Vergiftung: Ophthalmika
T45.5	Vergiftung: Antikoagulanzen	T49.6	Vergiftung: In der Hals-Nasen-Ohrenheilkunde angewendete Arzneimittel und Präparate
T45.6	Vergiftung: Fibrinolytika und Fibrinolyse-Hemmer	T49.7	Vergiftung: Dentalpharmaka bei topischer Anwendung
T45.7	Vergiftung: Antikoagulanzen-Antagonisten, Vitamin K und sonstige Koagulanzen	T49.8	Vergiftung: Sonstige Mittel zur topischen Anwendung
T45.8	Vergiftung: Sonstige primär systemisch und auf das Blut wirkende Mittel, anderenorts nicht klassifiziert	T49.9	Vergiftung: Mittel zur topischen Anwendung, nicht näher bezeichnet
T45.9	Vergiftung: Primär systemisch und auf das Blut wirkendes Mittel, nicht näher bezeichnet	T50.0	Vergiftung: Mineralokortikoide und deren Antagonisten
T46.0	Vergiftung: Herzglykoside und Arzneimittel mit ähnlicher Wirkung	T50.1	Vergiftung: Schleifendiuretika [High-ceiling-Diuretika]
T46.1	Vergiftung: Kalziumantagonisten	T50.2	Vergiftung: Carboanhydrase-Hemmer, Benzothiadiazin-Derivate und andere Diuretika
T46.2	Vergiftung: Sonstige Antiarrhythmika, anderenorts nicht klassifiziert	T50.3	Vergiftung: Auf den Elektrolyt-, Kalorien- und Wasserhaushalt wirkende Mittel
T46.3	Vergiftung: Koronardilatoren, anderenorts nicht klassifiziert	T50.4	Vergiftung: Auf den Harnsäurestoffwechsel wirkende Arzneimittel
T46.4	Vergiftung: Angiotensin-Konversionsenzym-Hemmer [ACE-Hemmer]	T50.5	Vergiftung: Appetitzügler
T46.5	Vergiftung: Sonstige Antihypertensiva, anderenorts nicht klassifiziert	T50.6	Vergiftung: Antidote und Chelatbildner, anderenorts nicht klassifiziert
		T50.7	Vergiftung: Analeptika und Opioid-Rezeptor-Antagonisten
		T50.8	Vergiftung: Diagnostika
		T51.1	Toxische Wirkung: Methanol

T51.2	Toxische Wirkung: 2-Propanol	T60.2	Toxische Wirkung: Sonstige und nicht näher bezeichnete Insektizide
T51.3	Toxische Wirkung: Fuselöl	T60.3	Toxische Wirkung: Herbizide und Fungizide
T52.0	Toxische Wirkung: Erdölprodukte	T60.4	Toxische Wirkung: Rodentizide
T52.1	Toxische Wirkung: Benzol	T60.8	Toxische Wirkung: Sonstige Schädlingsbekämpfungsmittel
T52.2	Toxische Wirkung: Benzol-Homologe	T60.9	Toxische Wirkung: Schädlingsbekämpfungsmittel, nicht näher bezeichnet
T52.3	Toxische Wirkung: Glykole	T61.0	Ciguatera-Fischvergiftung
T52.4	Toxische Wirkung: Ketone	T61.1	Scombroid-Fischvergiftung
T52.8	Toxische Wirkung: Sonstige organische Lösungsmittel	T61.2	Sonstige Vergiftung durch Fische und Schalentiere
T52.9	Toxische Wirkung: Organisches Lösungsmittel, nicht näher bezeichnet	T61.8	Toxische Wirkung sonstiger essbarer Meerestiere
T53.0	Toxische Wirkung: Tetrachlorkohlenstoff	T61.9	Toxische Wirkung eines nicht näher bezeichneten essbaren Meerestieres
T53.1	Toxische Wirkung: Chloroform	T62.0	Toxische Wirkung: Verzehrte Pilze
T53.2	Toxische Wirkung: Trichloräthylen	T62.1	Toxische Wirkung: Verzehrte Beeren
T53.3	Toxische Wirkung: Tetrachloräthylen	T62.2	Toxische Wirkung: Sonstige verzehrte Pflanze(n) oder Teil(e) davon
T53.4	Toxische Wirkung: Dichlormethan	T62.8	Toxische Wirkung: Sonstige näher bezeichnete schädliche Substanzen, die mit der Nahrung aufgenommen wurden
T53.5	Toxische Wirkung: Fluorchlorkohlenwasserstoffe [FCKW]	T62.9	Toxische Wirkung: Schädliche Substanz, die mit der Nahrung aufgenommen wurde, nicht näher bezeichnet
T53.6	Toxische Wirkung: Sonstige halogenierte aliphatische Kohlenwasserstoffe	T63.0	Toxische Wirkung: Schlangengift
T53.7	Toxische Wirkung: Sonstige halogenierte aromatische Kohlenwasserstoffe	T63.1	Toxische Wirkung: Gift anderer Reptilien
T53.9	Toxische Wirkung: Halogenierte aliphatische und aromatische Kohlenwasserstoffe, nicht näher bezeichnet	T63.2	Toxische Wirkung: Skorpiongift
T54.0	Toxische Wirkung: Phenol und dessen Homologe	T63.3	Toxische Wirkung: Spinnengift
T54.1	Toxische Wirkung: Sonstige ätzende organische Verbindungen	T63.4	Toxische Wirkung: Gift sonstiger Arthropoden
T54.2	Toxische Wirkung: Ätzende Säuren und säureähnliche Substanzen	T63.5	Toxische Wirkung durch Kontakt mit Fischen
T54.3	Toxische Wirkung: Ätzalkalien und alkaliähnliche Substanzen	T63.6	Toxische Wirkung durch Kontakt mit sonstigen Meerestieren
T54.9	Toxische Wirkung: Ätzende Substanz, nicht näher bezeichnet	T63.8	Toxische Wirkung durch Kontakt mit sonstigen giftigen Tieren
T55	Toxische Wirkung von Seifen und Detergenzien	T63.9	Toxische Wirkung durch Kontakt mit einem nicht näher bezeichneten giftigen Tier
T56.0	Toxische Wirkung: Blei und dessen Verbindungen	T64	Toxische Wirkung von Aflatoxin und sonstigem Mykotoxin in kontaminierten Lebensmitteln
T56.1	Toxische Wirkung: Quecksilber und dessen Verbindungen	T65.0	Toxische Wirkung: Zyanide
T56.2	Toxische Wirkung: Chrom und dessen Verbindungen	T65.1	Toxische Wirkung: Strychnin und dessen Salze
T56.3	Toxische Wirkung: Kadmium und dessen Verbindungen	T65.2	Toxische Wirkung: Tabak und Nikotin
T56.4	Toxische Wirkung: Kupfer und dessen Verbindungen	T65.3	Toxische Wirkung: Nitro- und Aminoderivate von Benzol und dessen Homologen
T56.5	Toxische Wirkung: Zink und dessen Verbindungen	T65.4	Toxische Wirkung: Schwefelkohlenstoff
T56.6	Toxische Wirkung: Zinn und dessen Verbindungen	T65.5	Toxische Wirkung: Glyceroltrinitrat, Sauerstoffsäuren des Stickstoffs und deren Ester
T56.7	Toxische Wirkung: Beryllium und dessen Verbindungen	T65.6	Toxische Wirkung: Farben und Farbstoffe, anderenorts nicht klassifiziert
T56.8	Toxische Wirkung: Sonstige Metalle	T68	Hypothermie
T56.9	Toxische Wirkung: Metall, nicht näher bezeichnet	T75.1	Ertrinken und nichttödliches Untertauchen
T57.0	Toxische Wirkung: Arsen und dessen Verbindungen	T78.3	Angioneurotisches Ödem
T57.1	Toxische Wirkung: Phosphor und dessen Verbindungen	T79.0	Luftembolie (traumatisch)
T57.2	Toxische Wirkung: Mangan und dessen Verbindungen	T79.1	Fettembolie (traumatisch)
T57.3	Toxische Wirkung: Blausäure	T79.4	Traumatischer Schock
T57.8	Toxische Wirkung: Sonstige näher bezeichnete anorganische Substanzen	T79.5	Traumatische Anurie
T57.9	Toxische Wirkung: Anorganische Substanz, nicht näher bezeichnet	T79.60	Traumatische Muskelschämie der oberen Extremität
T58	Toxische Wirkung von Kohlenmonoxid	T79.61	Traumatische Muskelschämie des Oberschenkels und der Hüfte
T59.0	Toxische Wirkung: Stickstoffoxide	T79.62	Traumatische Muskelschämie des Unterschenkels
T59.1	Toxische Wirkung: Schwefeldioxid	T79.63	Traumatische Muskelschämie des Fußes
T59.2	Toxische Wirkung: Formaldehyd	T79.68	Traumatische Muskelschämie sonstiger Lokalisation
T59.3	Toxische Wirkung: Tränengas	T79.69	Traumatische Muskelschämie nicht näher bezeichneter Lokalisation
T59.4	Toxische Wirkung: Chlorgas	T79.7	Traumatisches subkutanes Emphysem
T59.5	Toxische Wirkung: Fluorgas und Fluorwasserstoff	T80.0	Luftembolie nach Infusion, Transfusion oder Injektion zu therapeutischen Zwecken
T59.6	Toxische Wirkung: Schwefelwasserstoff	T80.2	Infektionen nach Infusion, Transfusion oder Injektion zu therapeutischen Zwecken
T59.7	Toxische Wirkung: Kohlendioxid	T80.3	ABO-Unverträglichkeitsreaktion
T60.0	Toxische Wirkung: Organophosphat- und Carbamat-Insektizide	T80.4	Rh-Unverträglichkeitsreaktion
T60.1	Toxische Wirkung: Halogenierte Insektizide	T80.5	Anaphylaktischer Schock durch Serum

T84.5	Infektion und entzündliche Reaktion durch eine Gelenkendoprothese	T86.52	Verlust eines Hauttransplantates
T86.00	Versagen eines Transplantates hämatopoetischer Stammzellen	T86.59	Sonstiges und nicht näher bezeichnetes Versagen und Abstoßung eines Hauttransplantates
T86.01	Akute Graft-versus-Host-Krankheit, Grad I und II	T86.81	Versagen und Abstoßung: Lungentransplantat
T86.02	Akute Graft-versus-Host-Krankheit, Grad III und IV	T86.82	Versagen und Abstoßung: Pankreastransplantat
T86.05	Chronische Graft-versus-Host-Krankheit, mild	T86.83	Versagen und Abstoßung: Hornhauttransplantat des Auges
T86.06	Chronische Graft-versus-Host-Krankheit, moderat	T86.88	Versagen und Abstoßung: Sonstige transplantierte Organe und Gewebe
T86.07	Chronische Graft-versus-Host-Krankheit, schwer	T86.9	Versagen und Abstoßung eines nicht näher bezeichneten transplantierten Organs und Gewebes
T86.09	Graft-versus-Host-Krankheit, nicht näher bezeichnet	T87.0	Komplikationen durch replantierte (Teile der) obere(n) Extremität
T86.10	Akute Funktionsverschlechterung eines Nierentransplantates	T87.1	Komplikationen durch replantierte (Teile der) untere(n) Extremität
T86.11	Chronische Funktionsverschlechterung eines Nierentransplantates	T88.3	Maligne Hyperthermie durch Anästhesie
T86.12	Verzögerte Aufnahme der Transplantatfunktion	U07.1	COVID-19, Virus nachgewiesen
T86.19	Sonstige und nicht näher bezeichnete Funktionsstörung, Versagen und Abstoßung eines Nierentransplantates	U10.9	Multisystemisches Entzündungssyndrom in Verbindung mit COVID-19, nicht näher bezeichnet
T86.2	Versagen und Abstoßung eines Herztransplantates	U69.20	Influenza A/H1N1 Pandemie 2009 [Schweinegrippe]
T86.3	Versagen und Abstoßung eines Herz-Lungen-Transplantates	U69.21	Influenza A/H5N1 Epidemie [Vogelgrippe]
T86.40	Akute Funktionsverschlechterung eines Lebertransplantates	Z22.7	Latente Tuberkulose
T86.41	Chronische Funktionsverschlechterung eines Lebertransplantates	Z94.1	Zustand nach Herztransplantation
T86.49	Sonstige und nicht näher bezeichnete Funktionsstörung, Versagen und Abstoßung eines Lebertransplantates	Z94.2	Zustand nach Lungentransplantation
T86.50	Durchblutungsstörung eines Hauttransplantates	Z94.3	Zustand nach Herz-Lungen-Transplantation
T86.51	Nekrose eines Hauttransplantates	Z94.4	Zustand nach Lebertransplantation
		Z94.81	Zustand nach hämatopoetischer Stammzelltransplantation mit gegenwärtiger Immunsuppression

Prozedur A11-4

99.B7.18 †↔	Intensivmedizinische Komplexbehandlung, 1381 bis 1656 Aufwandspunkte	99.B7.4A †↔	Intensivmedizinische Komplexbehandlung im Kindesalter (Basisprozedur), 1177 bis 1470 Aufwandspunkte
99.B7.1A †↔	Intensivmedizinische Komplexbehandlung, 1657 bis 1932 Aufwandspunkte	99.B7.4B †↔	Intensivmedizinische Komplexbehandlung im Kindesalter (Basisprozedur), 1471 bis 1764 Aufwandspunkte
99.B7.1B †↔	Intensivmedizinische Komplexbehandlung, 1933 bis 2208 Aufwandspunkte	99.B7.4C †↔	Intensivmedizinische Komplexbehandlung im Kindesalter (Basisprozedur), 1765 bis 2058 Aufwandspunkte
99.B7.1C †↔	Intensivmedizinische Komplexbehandlung, 2209 bis 2484 Aufwandspunkte	99.B7.4D †↔	Intensivmedizinische Komplexbehandlung im Kindesalter (Basisprozedur), 2059 bis 2352 Aufwandspunkte
99.B7.1D †↔	Intensivmedizinische Komplexbehandlung, 2485 bis 2760 Aufwandspunkte	99.B7.4E †↔	Intensivmedizinische Komplexbehandlung im Kindesalter (Basisprozedur), 2353 bis 2646 Aufwandspunkte
99.B7.1E †↔	Intensivmedizinische Komplexbehandlung, 2761 bis 3220 Aufwandspunkte	99.B7.4F †↔	Intensivmedizinische Komplexbehandlung im Kindesalter (Basisprozedur), 2647 bis 2940 Aufwandspunkte
99.B7.1F †↔	Intensivmedizinische Komplexbehandlung, 3221 bis 3680 Aufwandspunkte	99.B7.4G †↔	Intensivmedizinische Komplexbehandlung im Kindesalter (Basisprozedur), 2941 bis 3430 Aufwandspunkte
99.B7.1G †↔	Intensivmedizinische Komplexbehandlung, 3681 bis 4600 Aufwandspunkte	99.B7.4H †↔	Intensivmedizinische Komplexbehandlung im Kindesalter (Basisprozedur), 3431 bis 3920 Aufwandspunkte
99.B7.1H †↔	Intensivmedizinische Komplexbehandlung, 4601 bis 5520 Aufwandspunkte	99.B7.4I †↔	Intensivmedizinische Komplexbehandlung im Kindesalter (Basisprozedur), 3921 bis 4410 Aufwandspunkte
99.B7.1I †↔	Intensivmedizinische Komplexbehandlung, 5521 bis 7360 Aufwandspunkte	99.B7.4J †↔	Intensivmedizinische Komplexbehandlung im Kindesalter (Basisprozedur), 4411 bis 4900 Aufwandspunkte
99.B7.1J †↔	Intensivmedizinische Komplexbehandlung, 7361 bis 9200 Aufwandspunkte	99.B7.4K †↔	Intensivmedizinische Komplexbehandlung im Kindesalter (Basisprozedur), 4901 bis 5880 Aufwandspunkte
99.B7.1K †↔	Intensivmedizinische Komplexbehandlung, 9201 bis 11040 Aufwandspunkte	99.B7.4L †↔	Intensivmedizinische Komplexbehandlung im Kindesalter (Basisprozedur), 5881 bis 6860 Aufwandspunkte
99.B7.1L †↔	Intensivmedizinische Komplexbehandlung, 11041 bis 13800 Aufwandspunkte		
99.B7.1M †↔	Intensivmedizinische Komplexbehandlung, 13801 bis 16560 Aufwandspunkte		
99.B7.1N †↔	Intensivmedizinische Komplexbehandlung, 16561 bis 19320 Aufwandspunkte		
99.B7.1O †↔	Intensivmedizinische Komplexbehandlung, 19321 und mehr Aufwandspunkte		
99.B7.48 †↔	Intensivmedizinische Komplexbehandlung im Kindesalter (Basisprozedur), 981 bis 1176 Aufwandspunkte		

- 99.B7.4M †↔ Intensivmedizinische Komplexbehandlung im Kindesalter (Basisprozedur), 6861 bis 7840 Aufwandspunkte
- 99.B7.4N †↔ Intensivmedizinische Komplexbehandlung im Kindesalter (Basisprozedur), 7841 bis 9800 Aufwandspunkte
- 99.B7.4O †↔ Intensivmedizinische Komplexbehandlung im Kindesalter (Basisprozedur), 9801 bis 11760 Aufwandspunkte
- 99.B7.4P †↔ Intensivmedizinische Komplexbehandlung im Kindesalter (Basisprozedur), 11761 bis 13720 Aufwandspunkte
- 99.B7.4Q †↔ Intensivmedizinische Komplexbehandlung im Kindesalter (Basisprozedur), 13721 bis 16660 Aufwandspunkte
- 99.B7.4R †↔ Intensivmedizinische Komplexbehandlung im Kindesalter (Basisprozedur), 16661 bis 19600 Aufwandspunkte
- 99.B7.4S †↔ Intensivmedizinische Komplexbehandlung im Kindesalter (Basisprozedur), 19601 und mehr Aufwandspunkte
- 99.B7.58 †↔ Intensivmedizinische Komplexbehandlung im Neugeborenenalter (Basisprozedur), 981 bis 1176 Aufwandspunkte
- 99.B7.5A †↔ Intensivmedizinische Komplexbehandlung im Neugeborenenalter (Basisprozedur), 1177 bis 1470 Aufwandspunkte
- 99.B7.5B †↔ Intensivmedizinische Komplexbehandlung im Neugeborenenalter (Basisprozedur), 1471 bis 1764 Aufwandspunkte
- 99.B7.5C †↔ Intensivmedizinische Komplexbehandlung im Neugeborenenalter (Basisprozedur), 1765 bis 2058 Aufwandspunkte
- 99.B7.5D †↔ Intensivmedizinische Komplexbehandlung im Neugeborenenalter (Basisprozedur), 2059 bis 2352 Aufwandspunkte
- 99.B7.5E †↔ Intensivmedizinische Komplexbehandlung im Neugeborenenalter (Basisprozedur), 2353 bis 2646 Aufwandspunkte
- 99.B7.5F †↔ Intensivmedizinische Komplexbehandlung im Neugeborenenalter (Basisprozedur), 2647 bis 2940 Aufwandspunkte
- 99.B7.5G †↔ Intensivmedizinische Komplexbehandlung im Neugeborenenalter (Basisprozedur), 2941 bis 3430 Aufwandspunkte
- 99.B7.5H †↔ Intensivmedizinische Komplexbehandlung im Neugeborenenalter (Basisprozedur), 3431 bis 3920 Aufwandspunkte
- 99.B7.5I †↔ Intensivmedizinische Komplexbehandlung im Neugeborenenalter (Basisprozedur), 3921 bis 4410 Aufwandspunkte
- 99.B7.5J †↔ Intensivmedizinische Komplexbehandlung im Neugeborenenalter (Basisprozedur), 4411 bis 4900 Aufwandspunkte
- 99.B7.5K †↔ Intensivmedizinische Komplexbehandlung im Neugeborenenalter (Basisprozedur), 4901 bis 5880 Aufwandspunkte
- 99.B7.5L †↔ Intensivmedizinische Komplexbehandlung im Neugeborenenalter (Basisprozedur), 5881 bis 6860 Aufwandspunkte
- 99.B7.5M †↔ Intensivmedizinische Komplexbehandlung im Neugeborenenalter (Basisprozedur), 6861 bis 7840 Aufwandspunkte
- 99.B7.5N †↔ Intensivmedizinische Komplexbehandlung im Neugeborenenalter (Basisprozedur), 7841 bis 9800 Aufwandspunkte
- 99.B7.5O †↔ Intensivmedizinische Komplexbehandlung im Neugeborenenalter (Basisprozedur), 9801 bis 11760 Aufwandspunkte
- 99.B7.5P †↔ Intensivmedizinische Komplexbehandlung im Neugeborenenalter (Basisprozedur), 11761 bis 13720 Aufwandspunkte
- 99.B7.5Q †↔ Intensivmedizinische Komplexbehandlung im Neugeborenenalter (Basisprozedur), 13721 bis 16660 Aufwandspunkte
- 99.B7.5R †↔ Intensivmedizinische Komplexbehandlung im Neugeborenenalter (Basisprozedur), 16661 bis 19600 Aufwandspunkte
- 99.B7.5S †↔ Intensivmedizinische Komplexbehandlung im Neugeborenenalter (Basisprozedur), 19601 und mehr Aufwandspunkte

Prozedur A11-5

- 37.6A.11 ↔ Implantation eines herzkreislaufunterstützenden Systems, mit Pumpe, ohne Gasaustauschfunktion, extrakorporal, linksventrikulär, offen chirurgisch thorakal (Thorakotomie, Minithorakotomie, Sternotomie)
- 37.6A.12 ↔ Implantation eines herzkreislaufunterstützenden Systems, mit Pumpe, ohne Gasaustauschfunktion, extrakorporal, rechtsventrikulär, offen chirurgisch thorakal (Thorakotomie, Minithorakotomie, Sternotomie)
- 37.6A.21 ↔ Implantation eines herzkreislaufunterstützenden Systems, mit Pumpe, ohne Gasaustauschfunktion, extrakorporal, biventrikulär, offen chirurgisch thorakal (Thorakotomie, Minithorakotomie, Sternotomie)
- 37.6A.35 ↔ Implantation eines herzkreislaufunterstützenden Systems, mit Pumpe, ohne Gasaustauschfunktion, intrakorporal, linksventrikulär, Hospital Set, offen chirurgisch thorakal (Thorakotomie, Minithorakotomie, Sternotomie)
- 37.6A.37 ↔ Implantation eines herzkreislaufunterstützenden Systems, mit Pumpe, ohne Gasaustauschfunktion, intrakorporal, rechtsventrikulär, Hospital Set, offen chirurgisch thorakal (Thorakotomie, Minithorakotomie, Sternotomie)
- 37.6A.3A ↔ Implantation eines herzkreislaufunterstützenden Systems, mit Pumpe, ohne Gasaustauschfunktion, intrakorporal, biventrikulär, Hospital Set, offen chirurgisch thorakal (Thorakotomie, Minithorakotomie, Sternotomie)

Prozedur A11-6

99.B7.18 †↔ Intensivmedizinische Komplexbehandlung, 1381 bis 1656 Aufwandspunkte	99.B7.4M †↔ Intensivmedizinische Komplexbehandlung im Kindesalter (Basisprozedur), 6861 bis 7840 Aufwandspunkte
99.B7.1A †↔ Intensivmedizinische Komplexbehandlung, 1657 bis 1932 Aufwandspunkte	99.B7.4N †↔ Intensivmedizinische Komplexbehandlung im Kindesalter (Basisprozedur), 7841 bis 9800 Aufwandspunkte
99.B7.1B †↔ Intensivmedizinische Komplexbehandlung, 1933 bis 2208 Aufwandspunkte	99.B7.4O †↔ Intensivmedizinische Komplexbehandlung im Kindesalter (Basisprozedur), 9801 bis 11760 Aufwandspunkte
99.B7.1C †↔ Intensivmedizinische Komplexbehandlung, 2209 bis 2484 Aufwandspunkte	99.B7.4P †↔ Intensivmedizinische Komplexbehandlung im Kindesalter (Basisprozedur), 11761 bis 13720 Aufwandspunkte
99.B7.1D †↔ Intensivmedizinische Komplexbehandlung, 2485 bis 2760 Aufwandspunkte	99.B7.4Q †↔ Intensivmedizinische Komplexbehandlung im Kindesalter (Basisprozedur), 13721 bis 16660 Aufwandspunkte
99.B7.1E †↔ Intensivmedizinische Komplexbehandlung, 2761 bis 3220 Aufwandspunkte	99.B7.4R †↔ Intensivmedizinische Komplexbehandlung im Kindesalter (Basisprozedur), 16661 bis 19600 Aufwandspunkte
99.B7.1F †↔ Intensivmedizinische Komplexbehandlung, 3221 bis 3680 Aufwandspunkte	99.B7.4S †↔ Intensivmedizinische Komplexbehandlung im Kindesalter (Basisprozedur), 19601 und mehr Aufwandspunkte
99.B7.1G †↔ Intensivmedizinische Komplexbehandlung, 3681 bis 4600 Aufwandspunkte	99.B7.5A †↔ Intensivmedizinische Komplexbehandlung im Neugeborenenalter (Basisprozedur), 1177 bis 1470 Aufwandspunkte
99.B7.1H †↔ Intensivmedizinische Komplexbehandlung, 4601 bis 5520 Aufwandspunkte	99.B7.5B †↔ Intensivmedizinische Komplexbehandlung im Neugeborenenalter (Basisprozedur), 1471 bis 1764 Aufwandspunkte
99.B7.1I †↔ Intensivmedizinische Komplexbehandlung, 5521 bis 7360 Aufwandspunkte	99.B7.5C †↔ Intensivmedizinische Komplexbehandlung im Neugeborenenalter (Basisprozedur), 1765 bis 2058 Aufwandspunkte
99.B7.1J †↔ Intensivmedizinische Komplexbehandlung, 7361 bis 9200 Aufwandspunkte	99.B7.5D †↔ Intensivmedizinische Komplexbehandlung im Neugeborenenalter (Basisprozedur), 2059 bis 2352 Aufwandspunkte
99.B7.1K †↔ Intensivmedizinische Komplexbehandlung, 9201 bis 11040 Aufwandspunkte	99.B7.5E †↔ Intensivmedizinische Komplexbehandlung im Neugeborenenalter (Basisprozedur), 2353 bis 2646 Aufwandspunkte
99.B7.1L †↔ Intensivmedizinische Komplexbehandlung, 11041 bis 13800 Aufwandspunkte	99.B7.5F †↔ Intensivmedizinische Komplexbehandlung im Neugeborenenalter (Basisprozedur), 2647 bis 2940 Aufwandspunkte
99.B7.1M †↔ Intensivmedizinische Komplexbehandlung, 13801 bis 16560 Aufwandspunkte	99.B7.5G †↔ Intensivmedizinische Komplexbehandlung im Neugeborenenalter (Basisprozedur), 2941 bis 3430 Aufwandspunkte
99.B7.1N †↔ Intensivmedizinische Komplexbehandlung, 16561 bis 19320 Aufwandspunkte	99.B7.5H †↔ Intensivmedizinische Komplexbehandlung im Neugeborenenalter (Basisprozedur), 3431 bis 3920 Aufwandspunkte
99.B7.1O †↔ Intensivmedizinische Komplexbehandlung, 19321 und mehr Aufwandspunkte	99.B7.5I †↔ Intensivmedizinische Komplexbehandlung im Neugeborenenalter (Basisprozedur), 3921 bis 4410 Aufwandspunkte
99.B7.4A †↔ Intensivmedizinische Komplexbehandlung im Kindesalter (Basisprozedur), 1177 bis 1470 Aufwandspunkte	99.B7.5J †↔ Intensivmedizinische Komplexbehandlung im Neugeborenenalter (Basisprozedur), 4411 bis 4900 Aufwandspunkte
99.B7.4B †↔ Intensivmedizinische Komplexbehandlung im Kindesalter (Basisprozedur), 1471 bis 1764 Aufwandspunkte	99.B7.5K †↔ Intensivmedizinische Komplexbehandlung im Neugeborenenalter (Basisprozedur), 4901 bis 5880 Aufwandspunkte
99.B7.4C †↔ Intensivmedizinische Komplexbehandlung im Kindesalter (Basisprozedur), 1765 bis 2058 Aufwandspunkte	99.B7.5L †↔ Intensivmedizinische Komplexbehandlung im Neugeborenenalter (Basisprozedur), 5881 bis 6860 Aufwandspunkte
99.B7.4D †↔ Intensivmedizinische Komplexbehandlung im Kindesalter (Basisprozedur), 2059 bis 2352 Aufwandspunkte	99.B7.5M †↔ Intensivmedizinische Komplexbehandlung im Neugeborenenalter (Basisprozedur), 6861 bis 7840 Aufwandspunkte
99.B7.4E †↔ Intensivmedizinische Komplexbehandlung im Kindesalter (Basisprozedur), 2353 bis 2646 Aufwandspunkte	99.B7.5N †↔ Intensivmedizinische Komplexbehandlung im Neugeborenenalter (Basisprozedur), 7841 bis 9800 Aufwandspunkte
99.B7.4F †↔ Intensivmedizinische Komplexbehandlung im Kindesalter (Basisprozedur), 2647 bis 2940 Aufwandspunkte	99.B7.5O †↔ Intensivmedizinische Komplexbehandlung im Neugeborenenalter (Basisprozedur), 9801 bis 11760 Aufwandspunkte
99.B7.4G †↔ Intensivmedizinische Komplexbehandlung im Kindesalter (Basisprozedur), 2941 bis 3430 Aufwandspunkte	
99.B7.4H †↔ Intensivmedizinische Komplexbehandlung im Kindesalter (Basisprozedur), 3431 bis 3920 Aufwandspunkte	
99.B7.4I †↔ Intensivmedizinische Komplexbehandlung im Kindesalter (Basisprozedur), 3921 bis 4410 Aufwandspunkte	
99.B7.4J †↔ Intensivmedizinische Komplexbehandlung im Kindesalter (Basisprozedur), 4411 bis 4900 Aufwandspunkte	
99.B7.4K †↔ Intensivmedizinische Komplexbehandlung im Kindesalter (Basisprozedur), 4901 bis 5880 Aufwandspunkte	
99.B7.4L †↔ Intensivmedizinische Komplexbehandlung im Kindesalter (Basisprozedur), 5881 bis 6860 Aufwandspunkte	

- 99.B7.5P †↔ Intensivmedizinische Komplexbehandlung im Neugeborenenalter (Basisprozedur), 11761 bis 13720 Aufwandspunkte
- 99.B7.5Q †↔ Intensivmedizinische Komplexbehandlung im Neugeborenenalter (Basisprozedur), 13721 bis 16660 Aufwandspunkte
- 99.B7.5R †↔ Intensivmedizinische Komplexbehandlung im Neugeborenenalter (Basisprozedur), 16661 bis 19600 Aufwandspunkte
- 99.B7.5S †↔ Intensivmedizinische Komplexbehandlung im Neugeborenenalter (Basisprozedur), 19601 und mehr Aufwandspunkte

Prozedur A11-7

- 99.B7.15 †↔ Intensivmedizinische Komplexbehandlung, 553 bis 828 Aufwandspunkte
- 99.B7.16 †↔ Intensivmedizinische Komplexbehandlung, 829 bis 1104 Aufwandspunkte
- 99.B7.17 †↔ Intensivmedizinische Komplexbehandlung, 1105 bis 1380 Aufwandspunkte
- 99.B7.18 †↔ Intensivmedizinische Komplexbehandlung, 1381 bis 1656 Aufwandspunkte
- 99.B7.1A †↔ Intensivmedizinische Komplexbehandlung, 1657 bis 1932 Aufwandspunkte
- 99.B7.1B †↔ Intensivmedizinische Komplexbehandlung, 1933 bis 2208 Aufwandspunkte
- 99.B7.1C †↔ Intensivmedizinische Komplexbehandlung, 2209 bis 2484 Aufwandspunkte
- 99.B7.1D †↔ Intensivmedizinische Komplexbehandlung, 2485 bis 2760 Aufwandspunkte
- 99.B7.1E †↔ Intensivmedizinische Komplexbehandlung, 2761 bis 3220 Aufwandspunkte
- 99.B7.1F †↔ Intensivmedizinische Komplexbehandlung, 3221 bis 3680 Aufwandspunkte
- 99.B7.1G †↔ Intensivmedizinische Komplexbehandlung, 3681 bis 4600 Aufwandspunkte
- 99.B7.1H †↔ Intensivmedizinische Komplexbehandlung, 4601 bis 5520 Aufwandspunkte
- 99.B7.1I †↔ Intensivmedizinische Komplexbehandlung, 5521 bis 7360 Aufwandspunkte
- 99.B7.1J †↔ Intensivmedizinische Komplexbehandlung, 7361 bis 9200 Aufwandspunkte
- 99.B7.1K †↔ Intensivmedizinische Komplexbehandlung, 9201 bis 11040 Aufwandspunkte
- 99.B7.1L †↔ Intensivmedizinische Komplexbehandlung, 11041 bis 13800 Aufwandspunkte
- 99.B7.1M †↔ Intensivmedizinische Komplexbehandlung, 13801 bis 16560 Aufwandspunkte
- 99.B7.1N †↔ Intensivmedizinische Komplexbehandlung, 16561 bis 19320 Aufwandspunkte
- 99.B7.1O †↔ Intensivmedizinische Komplexbehandlung, 19321 und mehr Aufwandspunkte
- 99.B7.44 †↔ Intensivmedizinische Komplexbehandlung im Kindesalter (Basisprozedur), 197 bis 392 Aufwandspunkte
- 99.B7.45 †↔ Intensivmedizinische Komplexbehandlung im Kindesalter (Basisprozedur), 393 bis 588 Aufwandspunkte
- 99.B7.46 †↔ Intensivmedizinische Komplexbehandlung im Kindesalter (Basisprozedur), 589 bis 784 Aufwandspunkte
- 99.B7.47 †↔ Intensivmedizinische Komplexbehandlung im Kindesalter (Basisprozedur), 785 bis 980 Aufwandspunkte
- 99.B7.48 †↔ Intensivmedizinische Komplexbehandlung im Kindesalter (Basisprozedur), 981 bis 1176 Aufwandspunkte
- 99.B7.4A †↔ Intensivmedizinische Komplexbehandlung im Kindesalter (Basisprozedur), 1177 bis 1470 Aufwandspunkte
- 99.B7.4B †↔ Intensivmedizinische Komplexbehandlung im Kindesalter (Basisprozedur), 1471 bis 1764 Aufwandspunkte
- 99.B7.4C †↔ Intensivmedizinische Komplexbehandlung im Kindesalter (Basisprozedur), 1765 bis 2058 Aufwandspunkte
- 99.B7.4D †↔ Intensivmedizinische Komplexbehandlung im Kindesalter (Basisprozedur), 2059 bis 2352 Aufwandspunkte
- 99.B7.4E †↔ Intensivmedizinische Komplexbehandlung im Kindesalter (Basisprozedur), 2353 bis 2646 Aufwandspunkte
- 99.B7.4F †↔ Intensivmedizinische Komplexbehandlung im Kindesalter (Basisprozedur), 2647 bis 2940 Aufwandspunkte
- 99.B7.4G †↔ Intensivmedizinische Komplexbehandlung im Kindesalter (Basisprozedur), 2941 bis 3430 Aufwandspunkte
- 99.B7.4H †↔ Intensivmedizinische Komplexbehandlung im Kindesalter (Basisprozedur), 3431 bis 3920 Aufwandspunkte
- 99.B7.4I †↔ Intensivmedizinische Komplexbehandlung im Kindesalter (Basisprozedur), 3921 bis 4410 Aufwandspunkte
- 99.B7.4J †↔ Intensivmedizinische Komplexbehandlung im Kindesalter (Basisprozedur), 4411 bis 4900 Aufwandspunkte
- 99.B7.4K †↔ Intensivmedizinische Komplexbehandlung im Kindesalter (Basisprozedur), 4901 bis 5880 Aufwandspunkte
- 99.B7.4L †↔ Intensivmedizinische Komplexbehandlung im Kindesalter (Basisprozedur), 5881 bis 6860 Aufwandspunkte
- 99.B7.4M †↔ Intensivmedizinische Komplexbehandlung im Kindesalter (Basisprozedur), 6861 bis 7840 Aufwandspunkte
- 99.B7.4N †↔ Intensivmedizinische Komplexbehandlung im Kindesalter (Basisprozedur), 7841 bis 9800 Aufwandspunkte
- 99.B7.4O †↔ Intensivmedizinische Komplexbehandlung im Kindesalter (Basisprozedur), 9801 bis 11760 Aufwandspunkte
- 99.B7.4P †↔ Intensivmedizinische Komplexbehandlung im Kindesalter (Basisprozedur), 11761 bis 13720 Aufwandspunkte
- 99.B7.4Q †↔ Intensivmedizinische Komplexbehandlung im Kindesalter (Basisprozedur), 13721 bis 16660 Aufwandspunkte
- 99.B7.4R †↔ Intensivmedizinische Komplexbehandlung im Kindesalter (Basisprozedur), 16661 bis 19600 Aufwandspunkte
- 99.B7.4S †↔ Intensivmedizinische Komplexbehandlung im Kindesalter (Basisprozedur), 19601 und mehr Aufwandspunkte
- 99.B7.54 †↔ Intensivmedizinische Komplexbehandlung im Neugeborenenalter (Basisprozedur), 197 bis 392 Aufwandspunkte
- 99.B7.55 †↔ Intensivmedizinische Komplexbehandlung im Neugeborenenalter (Basisprozedur), 393 bis 588 Aufwandspunkte
- 99.B7.56 †↔ Intensivmedizinische Komplexbehandlung im Neugeborenenalter (Basisprozedur), 589 bis 784 Aufwandspunkte

- 99.B7.57 †↔ Intensivmedizinische Komplexbehandlung im Neugeborenenalter (Basisprozedur), 785 bis 980 Aufwandspunkte
- 99.B7.58 †↔ Intensivmedizinische Komplexbehandlung im Neugeborenenalter (Basisprozedur), 981 bis 1176 Aufwandspunkte
- 99.B7.5A †↔ Intensivmedizinische Komplexbehandlung im Neugeborenenalter (Basisprozedur), 1177 bis 1470 Aufwandspunkte
- 99.B7.5B †↔ Intensivmedizinische Komplexbehandlung im Neugeborenenalter (Basisprozedur), 1471 bis 1764 Aufwandspunkte
- 99.B7.5C †↔ Intensivmedizinische Komplexbehandlung im Neugeborenenalter (Basisprozedur), 1765 bis 2058 Aufwandspunkte
- 99.B7.5D †↔ Intensivmedizinische Komplexbehandlung im Neugeborenenalter (Basisprozedur), 2059 bis 2352 Aufwandspunkte
- 99.B7.5E †↔ Intensivmedizinische Komplexbehandlung im Neugeborenenalter (Basisprozedur), 2353 bis 2646 Aufwandspunkte
- 99.B7.5F †↔ Intensivmedizinische Komplexbehandlung im Neugeborenenalter (Basisprozedur), 2647 bis 2940 Aufwandspunkte
- 99.B7.5G †↔ Intensivmedizinische Komplexbehandlung im Neugeborenenalter (Basisprozedur), 2941 bis 3430 Aufwandspunkte
- 99.B7.5H †↔ Intensivmedizinische Komplexbehandlung im Neugeborenenalter (Basisprozedur), 3431 bis 3920 Aufwandspunkte
- 99.B7.5I †↔ Intensivmedizinische Komplexbehandlung im Neugeborenenalter (Basisprozedur), 3921 bis 4410 Aufwandspunkte
- 99.B7.5J †↔ Intensivmedizinische Komplexbehandlung im Neugeborenenalter (Basisprozedur), 4411 bis 4900 Aufwandspunkte
- 99.B7.5K †↔ Intensivmedizinische Komplexbehandlung im Neugeborenenalter (Basisprozedur), 4901 bis 5880 Aufwandspunkte
- 99.B7.5L †↔ Intensivmedizinische Komplexbehandlung im Neugeborenenalter (Basisprozedur), 5881 bis 6860 Aufwandspunkte
- 99.B7.5M †↔ Intensivmedizinische Komplexbehandlung im Neugeborenenalter (Basisprozedur), 6861 bis 7840 Aufwandspunkte
- 99.B7.5N †↔ Intensivmedizinische Komplexbehandlung im Neugeborenenalter (Basisprozedur), 7841 bis 9800 Aufwandspunkte
- 99.B7.5O †↔ Intensivmedizinische Komplexbehandlung im Neugeborenenalter (Basisprozedur), 9801 bis 11760 Aufwandspunkte
- 99.B7.5P †↔ Intensivmedizinische Komplexbehandlung im Neugeborenenalter (Basisprozedur), 11761 bis 13720 Aufwandspunkte
- 99.B7.5Q †↔ Intensivmedizinische Komplexbehandlung im Neugeborenenalter (Basisprozedur), 13721 bis 16660 Aufwandspunkte
- 99.B7.5R †↔ Intensivmedizinische Komplexbehandlung im Neugeborenenalter (Basisprozedur), 16661 bis 19600 Aufwandspunkte
- 99.B7.5S †↔ Intensivmedizinische Komplexbehandlung im Neugeborenenalter (Basisprozedur), 19601 und mehr Aufwandspunkte

Prozedur A11-8

- 93.86.E2 †↔ Durchschnittlicher Einsatz von 30 Therapieeinheiten (jeweils von mindestens 30 Minuten) pro Woche
- 93.86.F2 †↔ Durchschnittlicher Einsatz von 30 Therapieeinheiten (jeweils von mindestens 30 Minuten) pro Woche
- 93.86.G2 †↔ Durchschnittlicher Einsatz von 30 Therapieeinheiten (jeweils von mindestens 30 Minuten) pro Woche
- 93.86.H2 †↔ Durchschnittlicher Einsatz von 30 Therapieeinheiten (jeweils von mindestens 30 Minuten) pro Woche
- 93.86.I2 †↔ Durchschnittlicher Einsatz von 30 Therapieeinheiten (jeweils von mindestens 30 Minuten) pro Woche
- 93.86.J2 †↔ Durchschnittlicher Einsatz von 30 Therapieeinheiten (jeweils von mindestens 30 Minuten) pro Woche
- 93.86.K2 †↔ Durchschnittlicher Einsatz von 30 Therapieeinheiten (jeweils von mindestens 30 Minuten) pro Woche
- 93.86.L2 †↔ Durchschnittlicher Einsatz von 30 Therapieeinheiten (jeweils von mindestens 30 Minuten) pro Woche
- 93.86.M2 †↔ Durchschnittlicher Einsatz von 30 Therapieeinheiten (jeweils von mindestens 30 Minuten) pro Woche
- 93.86.N2 †↔ Durchschnittlicher Einsatz von 30 Therapieeinheiten (jeweils von mindestens 30 Minuten) pro Woche
- 93.86.O2 †↔ Durchschnittlicher Einsatz von 30 Therapieeinheiten (jeweils von mindestens 30 Minuten) pro Woche
- 93.8A.2E †↔ Palliativmedizinische Komplexbehandlung, mindestens 14 bis 20 Behandlungstage
- 93.8A.2F †↔ Palliativmedizinische Komplexbehandlung, mindestens 21 bis 27 Behandlungstage
- 93.8A.2G †↔ Palliativmedizinische Komplexbehandlung, 28 und mehr Behandlungstage
- 93.8B.2A †↔ Spezialisierte Palliative Care mit zusätzlicher Leistung von Therapien, mindestens 14 bis 20 Behandlungstage
- 93.8B.2B †↔ Spezialisierte Palliative Care mit zusätzlicher Leistung von Therapien, mindestens 21 bis 27 Behandlungstage
- 93.8B.2C †↔ Spezialisierte Palliative Care mit zusätzlicher Leistung von Therapien, 28 und mehr Behandlungstage
- 93.8C.13 †↔ Neurologisch-neurochirurgische Frührehabilitation, mindestens 14 bis 20 Behandlungstage
- 93.8C.14 †↔ Neurologisch-neurochirurgische Frührehabilitation, mindestens 21 bis 27 Behandlungstage
- 93.8C.15 †↔ Neurologisch-neurochirurgische Frührehabilitation, mindestens 28 bis 41 Behandlungstage
- 93.8C.16 †↔ Neurologisch-neurochirurgische Frührehabilitation, mindestens 42 bis 55 Behandlungstage
- 93.8C.17 †↔ Neurologisch-neurochirurgische Frührehabilitation, mindestens 56 bis 69 Behandlungstage
- 93.8C.18 †↔ Neurologisch-neurochirurgische Frührehabilitation, mindestens 70 bis 83 Behandlungstage
- 93.8C.1A †↔ Neurologisch-neurochirurgische Frührehabilitation, mindestens 84 bis 97 Behandlungstage
- 93.8C.1B †↔ Neurologisch-neurochirurgische Frührehabilitation, mindestens 98 bis 125 Behandlungstage
- 93.8C.1C †↔ Neurologisch-neurochirurgische Frührehabilitation, mindestens 126 bis 153 Behandlungstage
- 93.8C.1D †↔ Neurologisch-neurochirurgische Frührehabilitation, mindestens 154 bis 181 Behandlungstage
- 93.8C.1E †↔ Neurologisch-neurochirurgische Frührehabilitation, mindestens 182 bis 209 Behandlungstage
- 93.8C.1F †↔ Neurologisch-neurochirurgische Frührehabilitation, mindestens 210 bis 237 Behandlungstage
- 93.8C.1G †↔ Neurologisch-neurochirurgische Frührehabilitation, mindestens 238 bis 265 Behandlungstage
- 93.8C.1H †↔ Neurologisch-neurochirurgische Frührehabilitation, mindestens 266 bis 293 Behandlungstage
- 93.8C.1I †↔ Neurologisch-neurochirurgische Frührehabilitation, mindestens 294 bis 321 Behandlungstage

93.8C.1J †↔ Neurologisch-neurochirurgische Frührehabilitation, mindestens 322 Behandlungstage und mehr

Prozedur A11-9

- | | |
|---|---|
| 99.B7.16 †↔ Intensivmedizinische Komplexbehandlung, 829 bis 1104 Aufwandspunkte | 99.B7.4H †↔ Intensivmedizinische Komplexbehandlung im Kindesalter (Basisprozedur), 3431 bis 3920 Aufwandspunkte |
| 99.B7.17 †↔ Intensivmedizinische Komplexbehandlung, 1105 bis 1380 Aufwandspunkte | 99.B7.4I †↔ Intensivmedizinische Komplexbehandlung im Kindesalter (Basisprozedur), 3921 bis 4410 Aufwandspunkte |
| 99.B7.18 †↔ Intensivmedizinische Komplexbehandlung, 1381 bis 1656 Aufwandspunkte | 99.B7.4J †↔ Intensivmedizinische Komplexbehandlung im Kindesalter (Basisprozedur), 4411 bis 4900 Aufwandspunkte |
| 99.B7.1A †↔ Intensivmedizinische Komplexbehandlung, 1657 bis 1932 Aufwandspunkte | 99.B7.4K †↔ Intensivmedizinische Komplexbehandlung im Kindesalter (Basisprozedur), 4901 bis 5880 Aufwandspunkte |
| 99.B7.1B †↔ Intensivmedizinische Komplexbehandlung, 1933 bis 2208 Aufwandspunkte | 99.B7.4L †↔ Intensivmedizinische Komplexbehandlung im Kindesalter (Basisprozedur), 5881 bis 6860 Aufwandspunkte |
| 99.B7.1C †↔ Intensivmedizinische Komplexbehandlung, 2209 bis 2484 Aufwandspunkte | 99.B7.4M †↔ Intensivmedizinische Komplexbehandlung im Kindesalter (Basisprozedur), 6861 bis 7840 Aufwandspunkte |
| 99.B7.1D †↔ Intensivmedizinische Komplexbehandlung, 2485 bis 2760 Aufwandspunkte | 99.B7.4N †↔ Intensivmedizinische Komplexbehandlung im Kindesalter (Basisprozedur), 7841 bis 9800 Aufwandspunkte |
| 99.B7.1E †↔ Intensivmedizinische Komplexbehandlung, 2761 bis 3220 Aufwandspunkte | 99.B7.4O †↔ Intensivmedizinische Komplexbehandlung im Kindesalter (Basisprozedur), 9801 bis 11760 Aufwandspunkte |
| 99.B7.1F †↔ Intensivmedizinische Komplexbehandlung, 3221 bis 3680 Aufwandspunkte | 99.B7.4P †↔ Intensivmedizinische Komplexbehandlung im Kindesalter (Basisprozedur), 11761 bis 13720 Aufwandspunkte |
| 99.B7.1G †↔ Intensivmedizinische Komplexbehandlung, 3681 bis 4600 Aufwandspunkte | 99.B7.4Q †↔ Intensivmedizinische Komplexbehandlung im Kindesalter (Basisprozedur), 13721 bis 16660 Aufwandspunkte |
| 99.B7.1H †↔ Intensivmedizinische Komplexbehandlung, 4601 bis 5520 Aufwandspunkte | 99.B7.4R †↔ Intensivmedizinische Komplexbehandlung im Kindesalter (Basisprozedur), 16661 bis 19600 Aufwandspunkte |
| 99.B7.1I †↔ Intensivmedizinische Komplexbehandlung, 5521 bis 7360 Aufwandspunkte | 99.B7.4S †↔ Intensivmedizinische Komplexbehandlung im Kindesalter (Basisprozedur), 19601 und mehr Aufwandspunkte |
| 99.B7.1J †↔ Intensivmedizinische Komplexbehandlung, 7361 bis 9200 Aufwandspunkte | 99.B7.57 †↔ Intensivmedizinische Komplexbehandlung im Neugeborenenalter (Basisprozedur), 785 bis 980 Aufwandspunkte |
| 99.B7.1K †↔ Intensivmedizinische Komplexbehandlung, 9201 bis 11040 Aufwandspunkte | 99.B7.58 †↔ Intensivmedizinische Komplexbehandlung im Neugeborenenalter (Basisprozedur), 981 bis 1176 Aufwandspunkte |
| 99.B7.1L †↔ Intensivmedizinische Komplexbehandlung, 11041 bis 13800 Aufwandspunkte | 99.B7.5A †↔ Intensivmedizinische Komplexbehandlung im Neugeborenenalter (Basisprozedur), 1177 bis 1470 Aufwandspunkte |
| 99.B7.1M †↔ Intensivmedizinische Komplexbehandlung, 13801 bis 16560 Aufwandspunkte | 99.B7.5B †↔ Intensivmedizinische Komplexbehandlung im Neugeborenenalter (Basisprozedur), 1471 bis 1764 Aufwandspunkte |
| 99.B7.1N †↔ Intensivmedizinische Komplexbehandlung, 16561 bis 19320 Aufwandspunkte | 99.B7.5C †↔ Intensivmedizinische Komplexbehandlung im Neugeborenenalter (Basisprozedur), 1765 bis 2058 Aufwandspunkte |
| 99.B7.1O †↔ Intensivmedizinische Komplexbehandlung, 19321 und mehr Aufwandspunkte | 99.B7.5D †↔ Intensivmedizinische Komplexbehandlung im Neugeborenenalter (Basisprozedur), 2059 bis 2352 Aufwandspunkte |
| 99.B7.47 †↔ Intensivmedizinische Komplexbehandlung im Kindesalter (Basisprozedur), 785 bis 980 Aufwandspunkte | 99.B7.5E †↔ Intensivmedizinische Komplexbehandlung im Neugeborenenalter (Basisprozedur), 2353 bis 2646 Aufwandspunkte |
| 99.B7.48 †↔ Intensivmedizinische Komplexbehandlung im Kindesalter (Basisprozedur), 981 bis 1176 Aufwandspunkte | 99.B7.5F †↔ Intensivmedizinische Komplexbehandlung im Neugeborenenalter (Basisprozedur), 2647 bis 2940 Aufwandspunkte |
| 99.B7.4A †↔ Intensivmedizinische Komplexbehandlung im Kindesalter (Basisprozedur), 1177 bis 1470 Aufwandspunkte | 99.B7.5G †↔ Intensivmedizinische Komplexbehandlung im Neugeborenenalter (Basisprozedur), 2941 bis 3430 Aufwandspunkte |
| 99.B7.4B †↔ Intensivmedizinische Komplexbehandlung im Kindesalter (Basisprozedur), 1471 bis 1764 Aufwandspunkte | |
| 99.B7.4C †↔ Intensivmedizinische Komplexbehandlung im Kindesalter (Basisprozedur), 1765 bis 2058 Aufwandspunkte | |
| 99.B7.4D †↔ Intensivmedizinische Komplexbehandlung im Kindesalter (Basisprozedur), 2059 bis 2352 Aufwandspunkte | |
| 99.B7.4E †↔ Intensivmedizinische Komplexbehandlung im Kindesalter (Basisprozedur), 2353 bis 2646 Aufwandspunkte | |
| 99.B7.4F †↔ Intensivmedizinische Komplexbehandlung im Kindesalter (Basisprozedur), 2647 bis 2940 Aufwandspunkte | |
| 99.B7.4G †↔ Intensivmedizinische Komplexbehandlung im Kindesalter (Basisprozedur), 2941 bis 3430 Aufwandspunkte | |

99.B7.5H ‡↔ Intensivmedizinische Komplexbehandlung im Neugeborenenalter (Basisprozedur), 3431 bis 3920 Aufwandspunkte	99.B7.5N ‡↔ Intensivmedizinische Komplexbehandlung im Neugeborenenalter (Basisprozedur), 7841 bis 9800 Aufwandspunkte
99.B7.5I ‡↔ Intensivmedizinische Komplexbehandlung im Neugeborenenalter (Basisprozedur), 3921 bis 4410 Aufwandspunkte	99.B7.5O ‡↔ Intensivmedizinische Komplexbehandlung im Neugeborenenalter (Basisprozedur), 9801 bis 11760 Aufwandspunkte
99.B7.5J ‡↔ Intensivmedizinische Komplexbehandlung im Neugeborenenalter (Basisprozedur), 4411 bis 4900 Aufwandspunkte	99.B7.5P ‡↔ Intensivmedizinische Komplexbehandlung im Neugeborenenalter (Basisprozedur), 11761 bis 13720 Aufwandspunkte
99.B7.5K ‡↔ Intensivmedizinische Komplexbehandlung im Neugeborenenalter (Basisprozedur), 4901 bis 5880 Aufwandspunkte	99.B7.5Q ‡↔ Intensivmedizinische Komplexbehandlung im Neugeborenenalter (Basisprozedur), 13721 bis 16660 Aufwandspunkte
99.B7.5L ‡↔ Intensivmedizinische Komplexbehandlung im Neugeborenenalter (Basisprozedur), 5881 bis 6860 Aufwandspunkte	99.B7.5R ‡↔ Intensivmedizinische Komplexbehandlung im Neugeborenenalter (Basisprozedur), 16661 bis 19600 Aufwandspunkte
99.B7.5M ‡↔ Intensivmedizinische Komplexbehandlung im Neugeborenenalter (Basisprozedur), 6861 bis 7840 Aufwandspunkte	99.B7.5S ‡↔ Intensivmedizinische Komplexbehandlung im Neugeborenenalter (Basisprozedur), 19601 und mehr Aufwandspunkte

ADRG A15**Knochenmarktransplantation oder Stammzelltransfusion, autolog**

Prozedur in Tabelle A15-1

DRG A15A**Knochenmarktransplantation oder Stammzelltransfusion, autolog mit Mehrfacheingriff oder intensivmedizinische Komplexbehandlung > 360 Aufwandspunkte oder schwerste CC oder hochgradig komplexe Chemotherapie und aufwendige Konstellation, Alter < 18 Jahre oder bestimmte Zelltherapie**

(Alter < 18 Jahre oder mindestens zwei Prozeduren in Tabelle A15-2 und mindestens zwei Behandlungen, die mindestens einen Tag auseinander liegen in [mindestens zwei Prozeduren in Tabelle A15-2] oder Prozedur in Tabelle A15-3 oder PCCL > 5 oder Prozedur in Tabelle A15-4 und Prozedur in Tabelle A15-5 oder Prozedur in Tabelle A15-6) und (Prozedur in Tabelle A15-6 oder Alter < 18 Jahre)

DRG A15B**Knochenmarktransplantation oder Stammzelltransfusion, autolog mit Mehrfacheingriff oder intensivmedizinische Komplexbehandlung > 360 Aufwandspunkte oder schwerste CC oder hochgradig komplexe Chemotherapie und aufwendige Konstellation, Alter > 17 Jahre**

Alter < 18 Jahre oder mindestens zwei Prozeduren in Tabelle A15-2 und mindestens zwei Behandlungen, die mindestens einen Tag auseinander liegen in [mindestens zwei Prozeduren in Tabelle A15-2] oder Prozedur in Tabelle A15-3 oder PCCL > 5 oder Prozedur in Tabelle A15-4 und Prozedur in Tabelle A15-5 oder Prozedur in Tabelle A15-6

DRG A15C**Knochenmarktransplantation oder Stammzelltransfusion, autolog, Alter > 17 Jahre****Prozedur A15-1**

41.0B.09 ↔ Hämatopoetische Stammzelltransplantation, sonstige	41.0C.42 ↔ In-vitro-Aufbereitung des hämatopoetischen Stammzelltransplantats, mittels CRISPR/Cas9 Geneditierung
41.0B.11 ↔ Hämatopoetische Stammzelltransplantation aus dem Knochenmark, autolog	41.0F.13 ↔ Transplantation von CAR [chimeric antigen receptor] T-Zellen
41.0B.21 ↔ Hämatopoetische Stammzelltransplantation aus dem peripheren Blut, autolog	41.0F.14 ↔ Transplantation von TILs [tumor infiltrating lymphocytes]
41.0B.31 ↔ Hämatopoetische Stammzelltransplantation aus Nabelschnurblut, autolog	

Prozedur A15-2

41.0B.09 ↔ Hämatopoetische Stammzelltransplantation, sonstige	41.0B.21 ↔ Hämatopoetische Stammzelltransplantation aus dem peripheren Blut, autolog
41.0B.11 ↔ Hämatopoetische Stammzelltransplantation aus dem Knochenmark, autolog	41.0B.31 ↔ Hämatopoetische Stammzelltransplantation aus Nabelschnurblut, autolog

Prozedur A15-3

99.B7.14 †↔ Intensivmedizinische Komplexbehandlung, 361 bis 552 Aufwandspunkte	99.B7.1F †↔ Intensivmedizinische Komplexbehandlung, 3221 bis 3680 Aufwandspunkte
99.B7.15 †↔ Intensivmedizinische Komplexbehandlung, 553 bis 828 Aufwandspunkte	99.B7.1G †↔ Intensivmedizinische Komplexbehandlung, 3681 bis 4600 Aufwandspunkte
99.B7.16 †↔ Intensivmedizinische Komplexbehandlung, 829 bis 1104 Aufwandspunkte	99.B7.1H †↔ Intensivmedizinische Komplexbehandlung, 4601 bis 5520 Aufwandspunkte
99.B7.17 †↔ Intensivmedizinische Komplexbehandlung, 1105 bis 1380 Aufwandspunkte	99.B7.1I †↔ Intensivmedizinische Komplexbehandlung, 5521 bis 7360 Aufwandspunkte
99.B7.18 †↔ Intensivmedizinische Komplexbehandlung, 1381 bis 1656 Aufwandspunkte	99.B7.1J †↔ Intensivmedizinische Komplexbehandlung, 7361 bis 9200 Aufwandspunkte
99.B7.1A †↔ Intensivmedizinische Komplexbehandlung, 1657 bis 1932 Aufwandspunkte	99.B7.1K †↔ Intensivmedizinische Komplexbehandlung, 9201 bis 11040 Aufwandspunkte
99.B7.1B †↔ Intensivmedizinische Komplexbehandlung, 1933 bis 2208 Aufwandspunkte	99.B7.1L †↔ Intensivmedizinische Komplexbehandlung, 11041 bis 13800 Aufwandspunkte
99.B7.1C †↔ Intensivmedizinische Komplexbehandlung, 2209 bis 2484 Aufwandspunkte	99.B7.1M †↔ Intensivmedizinische Komplexbehandlung, 13801 bis 16560 Aufwandspunkte
99.B7.1D †↔ Intensivmedizinische Komplexbehandlung, 2485 bis 2760 Aufwandspunkte	99.B7.1N †↔ Intensivmedizinische Komplexbehandlung, 16561 bis 19320 Aufwandspunkte
99.B7.1E †↔ Intensivmedizinische Komplexbehandlung, 2761 bis 3220 Aufwandspunkte	99.B7.1O †↔ Intensivmedizinische Komplexbehandlung, 19321 und mehr Aufwandspunkte

Prozedur A15-4

99.25.53 †↔ Hochgradig komplexe und intensive Chemotherapie	99.25.54 †↔ Hochgradig komplexe und intensive Chemotherapie: zwei Chemotherapien während eines stationären Aufenthalts
---	--

Prozedur A15-5

99.84.56 †↔ Protektive Isolierung in einem speziellen Zimmer, mindestens 7 bis 13 Behandlungstage	99.84.5C †↔ Protektive Isolierung in einem speziellen Zimmer, mindestens 42 bis 55 Behandlungstage
99.84.57 †↔ Protektive Isolierung in einem speziellen Zimmer, mindestens 14 bis 20 Behandlungstage	99.84.5D †↔ Protektive Isolierung in einem speziellen Zimmer, mindestens 56 bis 69 Behandlungstage
99.84.5A †↔ Protektive Isolierung in einem speziellen Zimmer, mindestens 21 bis 27 Behandlungstage	99.84.5E †↔ Protektive Isolierung in einem speziellen Zimmer, mindestens 70 bis 83 Behandlungstage
99.84.5B †↔ Protektive Isolierung in einem speziellen Zimmer, mindestens 28 bis 41 Behandlungstage	99.84.5F †↔ Protektive Isolierung in einem speziellen Zimmer, 84 und mehr Behandlungstage

Prozedur A15-6

41.0C.42 ↔ In-vitro-Aufbereitung des hämatopoetischen Stammzelltransplantats, mittels CRISPR/Cas9 Geneditierung	41.0F.14 ↔ Transplantation von TILs [tumor infiltrating lymphocytes]
41.0F.13 ↔ Transplantation von CAR [chimeric antigen receptor] T-Zellen	

ADRG A17**Transplantation von Nieren**

Prozedur in Tabelle A17-1

DRG A17A**Transplantation von Nieren mit schwersten CC oder intensivmedizinische Komplexbehandlung > 196/184 Aufwandspunkte oder Mehrfachtransplantation**

PCCL > 4 oder mindestens eine Prozedur in Tabelle A17-2 oder mindestens zwei Prozeduren in Tabelle A17-1

DRG A17B**Transplantation von Nieren****Prozedur A17-1**

55.69.00 ↔ Sonstige Nierentransplantation, n.n.bez.	55.69.40 ↔ Sonstige Nierentransplantation, Nieren- Retransplantation während desselben stationären Aufenthaltes
55.69.10 ↔ Sonstige Nierentransplantation, allogene	55.69.99 ↔ Sonstige Nierentransplantation, sonstige
55.69.20 ↔ Sonstige Nierentransplantation, syngene	
55.69.30 ↔ Sonstige Nierentransplantation, En-bloc- Transplantat	

Prozedur A17-2

99.B7.13 †↔ Intensivmedizinische Komplexbehandlung, 185 bis 360 Aufwandspunkte	99.B7.4D †↔ Intensivmedizinische Komplexbehandlung im Kindesalter (Basisprozedur), 2059 bis 2352 Aufwandspunkte
99.B7.14 †↔ Intensivmedizinische Komplexbehandlung, 361 bis 552 Aufwandspunkte	99.B7.4E †↔ Intensivmedizinische Komplexbehandlung im Kindesalter (Basisprozedur), 2353 bis 2646 Aufwandspunkte
99.B7.15 †↔ Intensivmedizinische Komplexbehandlung, 553 bis 828 Aufwandspunkte	99.B7.4F †↔ Intensivmedizinische Komplexbehandlung im Kindesalter (Basisprozedur), 2647 bis 2940 Aufwandspunkte
99.B7.16 †↔ Intensivmedizinische Komplexbehandlung, 829 bis 1104 Aufwandspunkte	99.B7.4G †↔ Intensivmedizinische Komplexbehandlung im Kindesalter (Basisprozedur), 2941 bis 3430 Aufwandspunkte
99.B7.17 †↔ Intensivmedizinische Komplexbehandlung, 1105 bis 1380 Aufwandspunkte	99.B7.4H †↔ Intensivmedizinische Komplexbehandlung im Kindesalter (Basisprozedur), 3431 bis 3920 Aufwandspunkte
99.B7.18 †↔ Intensivmedizinische Komplexbehandlung, 1381 bis 1656 Aufwandspunkte	99.B7.4I †↔ Intensivmedizinische Komplexbehandlung im Kindesalter (Basisprozedur), 3921 bis 4410 Aufwandspunkte
99.B7.1A †↔ Intensivmedizinische Komplexbehandlung, 1657 bis 1932 Aufwandspunkte	99.B7.4J †↔ Intensivmedizinische Komplexbehandlung im Kindesalter (Basisprozedur), 4411 bis 4900 Aufwandspunkte
99.B7.1B †↔ Intensivmedizinische Komplexbehandlung, 1933 bis 2208 Aufwandspunkte	99.B7.4K †↔ Intensivmedizinische Komplexbehandlung im Kindesalter (Basisprozedur), 4901 bis 5880 Aufwandspunkte
99.B7.1C †↔ Intensivmedizinische Komplexbehandlung, 2209 bis 2484 Aufwandspunkte	99.B7.4L †↔ Intensivmedizinische Komplexbehandlung im Kindesalter (Basisprozedur), 5881 bis 6860 Aufwandspunkte
99.B7.1D †↔ Intensivmedizinische Komplexbehandlung, 2485 bis 2760 Aufwandspunkte	99.B7.4M †↔ Intensivmedizinische Komplexbehandlung im Kindesalter (Basisprozedur), 6861 bis 7840 Aufwandspunkte
99.B7.1E †↔ Intensivmedizinische Komplexbehandlung, 2761 bis 3220 Aufwandspunkte	99.B7.4N †↔ Intensivmedizinische Komplexbehandlung im Kindesalter (Basisprozedur), 7841 bis 9800 Aufwandspunkte
99.B7.1F †↔ Intensivmedizinische Komplexbehandlung, 3221 bis 3680 Aufwandspunkte	99.B7.4O †↔ Intensivmedizinische Komplexbehandlung im Kindesalter (Basisprozedur), 9801 bis 11760 Aufwandspunkte
99.B7.1G †↔ Intensivmedizinische Komplexbehandlung, 3681 bis 4600 Aufwandspunkte	99.B7.4P †↔ Intensivmedizinische Komplexbehandlung im Kindesalter (Basisprozedur), 11761 bis 13720 Aufwandspunkte
99.B7.1H †↔ Intensivmedizinische Komplexbehandlung, 4601 bis 5520 Aufwandspunkte	99.B7.4Q †↔ Intensivmedizinische Komplexbehandlung im Kindesalter (Basisprozedur), 13721 bis 16660 Aufwandspunkte
99.B7.1I †↔ Intensivmedizinische Komplexbehandlung, 5521 bis 7360 Aufwandspunkte	99.B7.4R †↔ Intensivmedizinische Komplexbehandlung im Kindesalter (Basisprozedur), 16661 bis 19600 Aufwandspunkte
99.B7.1J †↔ Intensivmedizinische Komplexbehandlung, 7361 bis 9200 Aufwandspunkte	99.B7.4S †↔ Intensivmedizinische Komplexbehandlung im Kindesalter (Basisprozedur), 19601 und mehr Aufwandspunkte
99.B7.1K †↔ Intensivmedizinische Komplexbehandlung, 9201 bis 11040 Aufwandspunkte	99.B7.54 †↔ Intensivmedizinische Komplexbehandlung im Neugeborenenalter (Basisprozedur), 197 bis 392 Aufwandspunkte
99.B7.1L †↔ Intensivmedizinische Komplexbehandlung, 11041 bis 13800 Aufwandspunkte	99.B7.55 †↔ Intensivmedizinische Komplexbehandlung im Neugeborenenalter (Basisprozedur), 393 bis 588 Aufwandspunkte
99.B7.1M †↔ Intensivmedizinische Komplexbehandlung, 13801 bis 16560 Aufwandspunkte	99.B7.56 †↔ Intensivmedizinische Komplexbehandlung im Neugeborenenalter (Basisprozedur), 589 bis 784 Aufwandspunkte
99.B7.1N †↔ Intensivmedizinische Komplexbehandlung, 16561 bis 19320 Aufwandspunkte	99.B7.57 †↔ Intensivmedizinische Komplexbehandlung im Neugeborenenalter (Basisprozedur), 785 bis 980 Aufwandspunkte
99.B7.1O †↔ Intensivmedizinische Komplexbehandlung, 19321 und mehr Aufwandspunkte	99.B7.58 †↔ Intensivmedizinische Komplexbehandlung im Neugeborenenalter (Basisprozedur), 981 bis 1176 Aufwandspunkte
99.B7.44 †↔ Intensivmedizinische Komplexbehandlung im Kindesalter (Basisprozedur), 197 bis 392 Aufwandspunkte	99.B7.5A †↔ Intensivmedizinische Komplexbehandlung im Neugeborenenalter (Basisprozedur), 1177 bis 1470 Aufwandspunkte
99.B7.45 †↔ Intensivmedizinische Komplexbehandlung im Kindesalter (Basisprozedur), 393 bis 588 Aufwandspunkte	99.B7.4B †↔ Intensivmedizinische Komplexbehandlung im Kindesalter (Basisprozedur), 1471 bis 1764 Aufwandspunkte
99.B7.46 †↔ Intensivmedizinische Komplexbehandlung im Kindesalter (Basisprozedur), 589 bis 784 Aufwandspunkte	99.B7.4C †↔ Intensivmedizinische Komplexbehandlung im Kindesalter (Basisprozedur), 1765 bis 2058 Aufwandspunkte
99.B7.47 †↔ Intensivmedizinische Komplexbehandlung im Kindesalter (Basisprozedur), 785 bis 980 Aufwandspunkte	
99.B7.48 †↔ Intensivmedizinische Komplexbehandlung im Kindesalter (Basisprozedur), 981 bis 1176 Aufwandspunkte	

99.B7.5B ‡↔ Intensivmedizinische Komplexbehandlung im Neugeborenenalter (Basisprozedur), 1471 bis 1764 Aufwandspunkte	99.B7.5K ‡↔ Intensivmedizinische Komplexbehandlung im Neugeborenenalter (Basisprozedur), 4901 bis 5880 Aufwandspunkte
99.B7.5C ‡↔ Intensivmedizinische Komplexbehandlung im Neugeborenenalter (Basisprozedur), 1765 bis 2058 Aufwandspunkte	99.B7.5L ‡↔ Intensivmedizinische Komplexbehandlung im Neugeborenenalter (Basisprozedur), 5881 bis 6860 Aufwandspunkte
99.B7.5D ‡↔ Intensivmedizinische Komplexbehandlung im Neugeborenenalter (Basisprozedur), 2059 bis 2352 Aufwandspunkte	99.B7.5M ‡↔ Intensivmedizinische Komplexbehandlung im Neugeborenenalter (Basisprozedur), 6861 bis 7840 Aufwandspunkte
99.B7.5E ‡↔ Intensivmedizinische Komplexbehandlung im Neugeborenenalter (Basisprozedur), 2353 bis 2646 Aufwandspunkte	99.B7.5N ‡↔ Intensivmedizinische Komplexbehandlung im Neugeborenenalter (Basisprozedur), 7841 bis 9800 Aufwandspunkte
99.B7.5F ‡↔ Intensivmedizinische Komplexbehandlung im Neugeborenenalter (Basisprozedur), 2647 bis 2940 Aufwandspunkte	99.B7.5O ‡↔ Intensivmedizinische Komplexbehandlung im Neugeborenenalter (Basisprozedur), 9801 bis 11760 Aufwandspunkte
99.B7.5G ‡↔ Intensivmedizinische Komplexbehandlung im Neugeborenenalter (Basisprozedur), 2941 bis 3430 Aufwandspunkte	99.B7.5P ‡↔ Intensivmedizinische Komplexbehandlung im Neugeborenenalter (Basisprozedur), 11761 bis 13720 Aufwandspunkte
99.B7.5H ‡↔ Intensivmedizinische Komplexbehandlung im Neugeborenenalter (Basisprozedur), 3431 bis 3920 Aufwandspunkte	99.B7.5Q ‡↔ Intensivmedizinische Komplexbehandlung im Neugeborenenalter (Basisprozedur), 13721 bis 16660 Aufwandspunkte
99.B7.5I ‡↔ Intensivmedizinische Komplexbehandlung im Neugeborenenalter (Basisprozedur), 3921 bis 4410 Aufwandspunkte	99.B7.5R ‡↔ Intensivmedizinische Komplexbehandlung im Neugeborenenalter (Basisprozedur), 16661 bis 19600 Aufwandspunkte
99.B7.5J ‡↔ Intensivmedizinische Komplexbehandlung im Neugeborenenalter (Basisprozedur), 4411 bis 4900 Aufwandspunkte	99.B7.5S ‡↔ Intensivmedizinische Komplexbehandlung im Neugeborenenalter (Basisprozedur), 19601 und mehr Aufwandspunkte

ADRG A20**CAR-T Zelltherapie bei DLBCL**

Hauptdiagnose in Tabelle A20-1 und Prozedur in Tabelle A20-2 und ATC in Tabelle A20-3

DRG A20Z**CAR-T Zelltherapie bei DLBCL****Diagnose A20-1**

C83.3	Diffuses großzelliges B-Zell-Lymphom	C88.41	Extranodales Marginalzonen-B-Zell-Lymphom des Mukosa-assoziierten lymphatischen Gewebes [MALT-Lymphom]: In kompletter Remission
C83.8	Sonstige nicht folliculäre Lymphome		
C85.1	B-Zell-Lymphom, nicht näher bezeichnet		
C85.2	Mediastinales (thymisches) großzelliges B-Zell-Lymphom		
C88.40	Extranodales Marginalzonen-B-Zell-Lymphom des Mukosa-assoziierten lymphatischen Gewebes [MALT-Lymphom]: Ohne Angabe einer kompletten Remission		

Prozedur A20-2

41.0F.13 ↔ Transplantation von CAR [chimeric antigen receptor] T-Zellen

ATC A20-3

L01XL03	Axicabtagen Ciloleucel	L01XL08	Lisocabtagene Maraleucel
L01XL04	Tisagenlecleucel		

ADRG A36**Intensivmedizinische Komplexbehandlung > 392/552 Aufwandspunkte bei bestimmten Krankheiten und Störungen**

Intensivmedizinische Komplexbehandlung > 392 / 552 Aufwandspunkte und (MDC ist 02 oder 03 oder 06 oder 07 oder 08 oder 09 oder 10 oder 11 oder 12 oder 13 oder 14 oder 16 oder 17 oder 19 oder 20 oder 21B oder 23)

DRG A36A**Intensivmedizinische Komplexbehandlung > 980/1104 Aufwandspunkte bei bestimmten Krankheiten und Störungen oder komplexer OR-Prozedur oder mehr als 8 Bestrahlungen oder mit schwersten CC**

Intensivmedizinische Komplexbehandlung > 980 / 1104 Aufwandspunkte oder Komplexe OR-Prozeduren oder mindestens neun Prozeduren in Tabelle A36-1 oder Definition der Basis-DRG (G35) oder PCCL > 5

DRG A36B**Intensivmedizinische Komplexbehandlung > 392/552 und < 981/1105 Aufwandspunkte bei bestimmten Krankheiten und Störungen****Prozedur A36-1**

92.52.00 ↔ Röntgen- und Hochvoltstrahlentherapie, n.n.bez.	92.53.11 ↔ Stereotaktische Beschleunigertherapie, zerebral, einzeitig, einfach
92.52.09 ↔ Röntgen- und Hochvoltstrahlentherapie, sonstige	92.53.12 ↔ Stereotaktische Beschleunigertherapie, zerebral, einzeitig, komplex
92.52.11 ↔ Röntgentherapie	92.53.13 ↔ Stereotaktische Beschleunigertherapie, zerebral, fraktioniert, einfach
92.52.20 ↔ Hochvoltstrahlentherapie (Photonen oder Elektronen), n.n.bez.	92.53.14 ↔ Stereotaktische Beschleunigertherapie, zerebral, fraktioniert, komplex
92.52.21 ↔ Hochvoltstrahlentherapie, 3D-geplant, mit bildgestützter Einstellung [IGRT, Image-Guided-Radiotherapie]	92.53.19 ↔ Stereotaktische Beschleunigertherapie, zerebral, sonstige
92.52.22 ↔ Hochvoltstrahlentherapie, 3D-geplant, ohne bildgestützte Einstellung	92.53.20 ↔ Stereotaktische Beschleunigertherapie, extrazerebral, n.n.bez.
92.52.23 ↔ Hochvoltstrahlentherapie, intensitätsmoduliert [IMRT, intensitätsmodulierte Radiotherapie], mit bildgestützter Einstellung [IGRT, Image-Guided-Radiotherapie], mit intrafraktioneller Positionskontrolle vor der eigentlichen Bestrahlung [guided RT, guided Radiotherapie]	92.53.21 ↔ Stereotaktische Beschleunigertherapie, extrazerebral, einzeitig, einfach
92.52.24 ↔ Hochvoltstrahlentherapie, intensitätsmoduliert [IMRT, intensitätsmodulierte Radiotherapie], mit bildgestützter Einstellung [IGRT, Image-Guided-Radiotherapie], ohne intrafraktionelle Positionskontrolle	92.53.22 ↔ Stereotaktische Beschleunigertherapie, extrazerebral, einzeitig, komplex
92.52.25 ↔ Hochvoltstrahlentherapie, intensitätsmoduliert [IMRT, intensitätsmodulierte Radiotherapie], ohne bildgestützte Einstellung, ohne intrafraktionelle Positionskontrolle	92.53.23 ↔ Stereotaktische Beschleunigertherapie, extrazerebral, fraktioniert, einfach
92.52.26 ↔ Hochvoltstrahlentherapie, hochkomplex, mit intrafraktioneller Real-Time-Kontrolle während der Bestrahlung	92.53.24 ↔ Stereotaktische Beschleunigertherapie, extrazerebral, fraktioniert, komplex
92.52.27 ↔ Hochvoltstrahlentherapie, hochkomplex mit online-adaptiver Strahlentherapie [intrafraktionelle Plananpassung]	92.53.29 ↔ Stereotaktische Beschleunigertherapie, extrazerebral, sonstige
92.52.29 ↔ Hochvoltstrahlentherapie (Photonen oder Elektronen), sonstige	92.53.32 ↔ Stereotaktische Beschleunigertherapie, mit dem Gamma-Knife
92.52.2A ↔ Hochvoltstrahlentherapie, Ganzkörperbestrahlung	92.53.39 ↔ Stereotaktische Strahlentherapie, spezifische Verfahren, sonstige
92.52.2B ↔ Hochvoltstrahlentherapie mit Elektronen, Ganzhautbestrahlung	92.54.00 ↔ Partikeltherapie, n.n.bez.
92.53.00 ↔ Stereotaktische Strahlentherapie, n.n.bez.	92.54.31 ↔ Kohlenstoff-Ionen-Therapie, 1 bis 2 Bestrahlungsfelder
92.53.09 ↔ Stereotaktische Strahlentherapie, sonstige	92.54.32 ↔ Kohlenstoff-Ionen-Therapie, 3 und mehr Bestrahlungsfelder
92.53.10 ↔ Stereotaktische Beschleunigertherapie, zerebral, n.n.bez.	92.54.91 ↔ Partikeltherapie, sonstige, 1 bis 2 Bestrahlungsfelder
	92.54.92 ↔ Partikeltherapie, sonstige, 3 und mehr Bestrahlungsfelder
	92.55.50 ↔ Kontakttherapie, n.n.bez.
	92.56.09 ↔ Intraoperative Strahlentherapie, sonstige
	92.56.11 ↔ Intraoperative Röntgentherapie
	92.56.21 ↔ Intraoperative Hochvoltstrahlentherapie

ADRG A42**Knochenmark- oder Stammzellentnahme, autolog**

Prozedur in Tabelle A42-1

DRG A42A**Knochenmark- oder Stammzellentnahme, autolog, Alter < 16 Jahre oder bestimmten Verfahren**

Alter < 16 Jahre oder Prozedur in Tabelle A42-2

DRG A42B**Knochenmark- oder Stammzellentnahme, autolog, Alter > 15 Jahre****Prozedur A42-1**

- | | |
|--|---|
| 41.0A.11 †↔ Hämatopoetische Stammzellentnahme aus dem Knochenmark, autolog | 41.0E.13 †↔ Entnahme von T-Zellen, autolog, zur In-vitro-Kultur sowie tumorspezifischen In-vitro-Aufbereitung von TILs [tumor infiltrating lymphocytes] |
| 41.0A.21 †↔ Hämatopoetische Stammzellentnahme aus dem peripheren Blut, autolog | |
| 41.0E.12 †↔ Entnahme von T-Zellen, autolog, zur In-vitro-Kultur sowie tumorspezifischen In-vitro-Aufbereitung von CAR-T-Zellen | |

Prozedur A42-2

- 41.0C.32 †↔ Selektion und Depletion der hämatopoetischen Stammzellen mittels Antikörpern, Einsatz von 2 oder mehr Sets

ADRG A43**Frührehabilitation ab 14 Behandlungstage bei Wachkoma und Locked-in-Syndrom oder Frührehabilitation ab 70 Behandlungstage oder hochkomplexe Vakuumbehandlung oder IMC Komplexbehandlung > 1764/1932 Aufwandspunkte**

Hochkomplexe Vakuumbehandlung oder mindestens eine Prozedur in Tabelle A43-2 oder Prozedur in Tabelle A43-3 oder Diagnose in Tabelle A43-1 und Frührehabilitation, ab 14 BHT

DRG A43A**Frührehabilitation bei Wachkoma und Locked-in-Syndrom mit Frührehabilitation ab 70 Behandlungstage oder IMC Komplexbehandlung > 1764/1932 Aufwandspunkte**

Mindestens eine Prozedur in Tabelle A43-2 oder Prozedur in Tabelle A43-3

DRG A43B**Frührehabilitation ab 14 Behandlungstage bei Wachkoma und Locked-in-Syndrom oder hochkomplexe Vakuumbehandlung****Diagnose A43-1**

- | | | | |
|--------|---------------------|--------|---|
| G83.5 | Locked-in-Syndrom | P91.80 | Locked-in-Syndrom und apallisches Syndrom beim Neugeborenen |
| G93.80 | Apallisches Syndrom | | |

Prozedur A43-2

- | | |
|---|---|
| 99.B8.1B †↔ IMC-Komplexbehandlung des Erwachsenen, 1933 bis 2208 Aufwandspunkte | 99.B8.1N †↔ IMC-Komplexbehandlung des Erwachsenen, 16561 bis 19320 Aufwandspunkte |
| 99.B8.1C †↔ IMC-Komplexbehandlung des Erwachsenen, 2209 bis 2484 Aufwandspunkte | 99.B8.1O †↔ IMC-Komplexbehandlung des Erwachsenen, 19321 und mehr Aufwandspunkte |
| 99.B8.1D †↔ IMC-Komplexbehandlung des Erwachsenen, 2485 bis 2760 Aufwandspunkte | 99.B8.4C †↔ IMC-Komplexbehandlung im Kindesalter, 1765 bis 2058 Aufwandspunkte |
| 99.B8.1E †↔ IMC-Komplexbehandlung des Erwachsenen, 2761 bis 3220 Aufwandspunkte | 99.B8.4D †↔ IMC-Komplexbehandlung im Kindesalter, 2059 bis 2352 Aufwandspunkte |
| 99.B8.1F †↔ IMC-Komplexbehandlung des Erwachsenen, 3221 bis 3680 Aufwandspunkte | 99.B8.4E †↔ IMC-Komplexbehandlung im Kindesalter, 2353 bis 2646 Aufwandspunkte |
| 99.B8.1G †↔ IMC-Komplexbehandlung des Erwachsenen, 3681 bis 4600 Aufwandspunkte | 99.B8.4F †↔ IMC-Komplexbehandlung im Kindesalter, 2647 bis 2940 Aufwandspunkte |
| 99.B8.1H †↔ IMC-Komplexbehandlung des Erwachsenen, 4601 bis 5520 Aufwandspunkte | 99.B8.4G †↔ IMC-Komplexbehandlung im Kindesalter, 2941 bis 3430 Aufwandspunkte |
| 99.B8.1I †↔ IMC-Komplexbehandlung des Erwachsenen, 5521 bis 7360 Aufwandspunkte | 99.B8.4H †↔ IMC-Komplexbehandlung im Kindesalter, 3431 bis 3920 Aufwandspunkte |
| 99.B8.1J †↔ IMC-Komplexbehandlung des Erwachsenen, 7361 bis 9200 Aufwandspunkte | 99.B8.4I †↔ IMC-Komplexbehandlung im Kindesalter, 3921 bis 4410 Aufwandspunkte |
| 99.B8.1K †↔ IMC-Komplexbehandlung des Erwachsenen, 9201 bis 11040 Aufwandspunkte | 99.B8.4J †↔ IMC-Komplexbehandlung im Kindesalter, 4411 bis 4900 Aufwandspunkte |
| 99.B8.1L †↔ IMC-Komplexbehandlung des Erwachsenen, 11041 bis 13800 Aufwandspunkte | 99.B8.4K †↔ IMC-Komplexbehandlung im Kindesalter, 4901 bis 5880 Aufwandspunkte |
| 99.B8.1M †↔ IMC-Komplexbehandlung des Erwachsenen, 13801 bis 16560 Aufwandspunkte | 99.B8.4L †↔ IMC-Komplexbehandlung im Kindesalter, 5881 bis 6860 Aufwandspunkte |

99.B8.4M †↔ IMC-Komplexbehandlung im Kindesalter, 6861 bis 7840 Aufwandspunkte	99.B8.5H †↔ IMC-Komplexbehandlung im Neugeborenenalter, 3431 bis 3920 Aufwandspunkte
99.B8.4N †↔ IMC-Komplexbehandlung im Kindesalter, 7841 bis 9800 Aufwandspunkte	99.B8.5I †↔ IMC-Komplexbehandlung im Neugeborenenalter, 3921 bis 4410 Aufwandspunkte
99.B8.4O †↔ IMC-Komplexbehandlung im Kindesalter, 9801 bis 11760 Aufwandspunkte	99.B8.5J †↔ IMC-Komplexbehandlung im Neugeborenenalter, 4411 bis 4900 Aufwandspunkte
99.B8.4P †↔ IMC-Komplexbehandlung im Kindesalter, 11761 bis 13720 Aufwandspunkte	99.B8.5K †↔ IMC-Komplexbehandlung im Neugeborenenalter, 4901 bis 5880 Aufwandspunkte
99.B8.4Q †↔ IMC-Komplexbehandlung im Kindesalter, 13721 bis 16660 Aufwandspunkte	99.B8.5L †↔ IMC-Komplexbehandlung im Neugeborenenalter, 5881 bis 6860 Aufwandspunkte
99.B8.4R †↔ IMC-Komplexbehandlung im Kindesalter, 16661 bis 19600 Aufwandspunkte	99.B8.5M †↔ IMC-Komplexbehandlung im Neugeborenenalter, 6861 bis 7840 Aufwandspunkte
99.B8.4S †↔ IMC-Komplexbehandlung im Kindesalter, 19601 und mehr Aufwandspunkte	99.B8.5N †↔ IMC-Komplexbehandlung im Neugeborenenalter, 7841 bis 9800 Aufwandspunkte
99.B8.5C †↔ IMC-Komplexbehandlung im Neugeborenenalter, 1765 bis 2058 Aufwandspunkte	99.B8.5O †↔ IMC-Komplexbehandlung im Neugeborenenalter, 9801 bis 11760 Aufwandspunkte
99.B8.5D †↔ IMC-Komplexbehandlung im Neugeborenenalter, 2059 bis 2352 Aufwandspunkte	99.B8.5P †↔ IMC-Komplexbehandlung im Neugeborenenalter, 11761 bis 13720 Aufwandspunkte
99.B8.5E †↔ IMC-Komplexbehandlung im Neugeborenenalter, 2353 bis 2646 Aufwandspunkte	99.B8.5Q †↔ IMC-Komplexbehandlung im Neugeborenenalter, 13721 bis 16660 Aufwandspunkte
99.B8.5F †↔ IMC-Komplexbehandlung im Neugeborenenalter, 2647 bis 2940 Aufwandspunkte	99.B8.5R †↔ IMC-Komplexbehandlung im Neugeborenenalter, 16661 bis 19600 Aufwandspunkte
99.B8.5G †↔ IMC-Komplexbehandlung im Neugeborenenalter, 2941 bis 3430 Aufwandspunkte	99.B8.5S †↔ IMC-Komplexbehandlung im Neugeborenenalter, 19601 und mehr Aufwandspunkte

Prozedur A43-3

93.86.J2 †↔ Durchschnittlicher Einsatz von 30 Therapieeinheiten (jeweils von mindestens 30 Minuten) pro Woche	93.8C.1C †↔ Neurologisch-neurochirurgische Frührehabilitation, mindestens 126 bis 153 Behandlungstage
93.86.K2 †↔ Durchschnittlicher Einsatz von 30 Therapieeinheiten (jeweils von mindestens 30 Minuten) pro Woche	93.8C.1D †↔ Neurologisch-neurochirurgische Frührehabilitation, mindestens 154 bis 181 Behandlungstage
93.86.L2 †↔ Durchschnittlicher Einsatz von 30 Therapieeinheiten (jeweils von mindestens 30 Minuten) pro Woche	93.8C.1E †↔ Neurologisch-neurochirurgische Frührehabilitation, mindestens 182 bis 209 Behandlungstage
93.86.M2 †↔ Durchschnittlicher Einsatz von 30 Therapieeinheiten (jeweils von mindestens 30 Minuten) pro Woche	93.8C.1F †↔ Neurologisch-neurochirurgische Frührehabilitation, mindestens 210 bis 237 Behandlungstage
93.86.N2 †↔ Durchschnittlicher Einsatz von 30 Therapieeinheiten (jeweils von mindestens 30 Minuten) pro Woche	93.8C.1G †↔ Neurologisch-neurochirurgische Frührehabilitation, mindestens 238 bis 265 Behandlungstage
93.86.O2 †↔ Durchschnittlicher Einsatz von 30 Therapieeinheiten (jeweils von mindestens 30 Minuten) pro Woche	93.8C.1H †↔ Neurologisch-neurochirurgische Frührehabilitation, mindestens 266 bis 293 Behandlungstage
93.8C.18 †↔ Neurologisch-neurochirurgische Frührehabilitation, mindestens 70 bis 83 Behandlungstage	93.8C.1I †↔ Neurologisch-neurochirurgische Frührehabilitation, mindestens 294 bis 321 Behandlungstage
93.8C.1A †↔ Neurologisch-neurochirurgische Frührehabilitation, mindestens 84 bis 97 Behandlungstage	93.8C.1J †↔ Neurologisch-neurochirurgische Frührehabilitation, mindestens 322 Behandlungstage und mehr
93.8C.1B †↔ Neurologisch-neurochirurgische Frührehabilitation, mindestens 98 bis 125 Behandlungstage	

ADRG A46

Paraplegiologische Komplexbehandlung

Prozedur in Tabelle A46-3

DRG A46A

Paraplegiologische Komplexbehandlung ab 196 Behandlungstage oder intensivmedizinische Komplexbehandlung > 588/828 Aufwandspunkte oder Eingriff an mehreren Lokalisationen oder Pflegekomplexbehandlung ab 226 Aufwandspunkte oder paraplegiologische Komplexbehandlung 140 bis 195 Behandlungstage mit bestimmter Diagnose

(Prozedur in Tabelle A46-4 oder Prozedur in Tabelle A46-5 und (Intensivmedizinische Komplexbehandlung > 980 / 1104 Aufwandspunkte oder Prozedur in mindestens zwei der Tabellen A46-6, A46-7, A46-8, A46-9 oder Prozedur in mindestens zwei der Tabellen A46-10, A46-11, A46-12, A46-13)) und (Prozedur in Tabelle A46-14 oder Prozedur in Tabelle A46-15 oder Prozedur in Tabelle A46-16 und Nebendiagnose in Tabelle A46-1 oder mindestens eine Prozedur in Tabelle A46-17 oder Eingriff an mehreren Lokalisationen)

DRG A46B**Paraplegiologische Komplexbehandlung ab 112 bis 195 Behandlungstage mit Pflegekomplexbehandlung ab 51 Aufwandspunkte oder bestimmte Diagnose, oder paraplegiologische Komplexbehandlung > 28 Behandlungstage mit besonders aufwendigen Konstellationen**

(Prozedur in Tabelle A46-4 oder Prozedur in Tabelle A46-5 und (Intensivmedizinische Komplexbehandlung > 980 / 1104 Aufwandspunkte oder Prozedur in mindestens zwei der Tabellen A46-6, A46-7, A46-8, A46-9 oder Prozedur in mindestens zwei der Tabellen A46-10, A46-11, A46-12, A46-13)) und (Komplexe OR-Prozeduren oder Prozedur in Tabelle A46-18 und Prozedur in Tabelle A46-19 oder Prozedur in Tabelle A46-20) oder (Prozedur in Tabelle A46-4 oder Prozedur in Tabelle A46-5 und (Intensivmedizinische Komplexbehandlung > 980 / 1104 Aufwandspunkte oder Prozedur in mindestens zwei der Tabellen A46-6, A46-7, A46-8, A46-9 oder Prozedur in mindestens zwei der Tabellen A46-10, A46-11, A46-12, A46-13)) und (Prozedur in Tabelle A46-18 oder Prozedur in Tabelle A46-19 oder Bestimmte OR-Prozeduren) und (Diagnose in Tabelle A46-2)

DRG A46C**Paraplegiologische Komplexbehandlung ab 112 bis 195 Behandlungstage oder Pflegekomplexbehandlung ab 51 Aufwandspunkte oder bestimmte OR-Prozedur**

(Prozedur in Tabelle A46-4 oder Prozedur in Tabelle A46-5 und (Intensivmedizinische Komplexbehandlung > 980 / 1104 Aufwandspunkte oder Prozedur in mindestens zwei der Tabellen A46-6, A46-7, A46-8, A46-9 oder Prozedur in mindestens zwei der Tabellen A46-10, A46-11, A46-12, A46-13)) und (Prozedur in Tabelle A46-18 oder Prozedur in Tabelle A46-19 oder Bestimmte OR-Prozeduren)

DRG A46D**Paraplegiologische Komplexbehandlung > 56 Behandlungstage oder paraplegiologische Komplexbehandlung > 28 Behandlungstage mit intensivmedizinische Komplexbehandlung > 980/1104 Aufwandspunkte oder bestimmte IntK mit IMCK Aufwandspunkte, oder paraplegiologische Komplexbehandlung < 56 Behandlungstage mit bestimmten Konstellationen**

Prozedur in Tabelle A46-4 oder Prozedur in Tabelle A46-5 und (Intensivmedizinische Komplexbehandlung > 980 / 1104 Aufwandspunkte oder Prozedur in mindestens zwei der Tabellen A46-6, A46-7, A46-8, A46-9 oder Prozedur in mindestens zwei der Tabellen A46-10, A46-11, A46-12, A46-13) oder (Prozedur in Tabelle A46-21 oder Komplizierende Prozeduren oder Komplizierende Prozeduren Prä-MDC oder Komplexe OR-Prozeduren oder Polytrauma oder mindestens eine Prozedur in Tabelle A46-22 oder Vakuumbehandlung oder Bestimmte OR-Prozeduren und Prozedur in Tabelle A46-23 oder Prozedur in Tabelle A46-24 und Diagnose in Tabelle A46-1 und Bestimmte OR-Prozeduren oder mindestens eine Prozedur in Tabelle A46-25) und (mindestens eine Prozedur in Tabelle A46-26 und Diagnose in Tabelle A46-1 und Bestimmte OR-Prozeduren oder Prozedur in Tabelle A46-27 oder Prozedur in Tabelle A46-20 oder mindestens eine Prozedur in Tabelle A46-28 oder mindestens zwei Prozeduren in Tabelle A46-29 oder mindestens eine Prozedur in Tabelle A46-30)

DRG A46E**Paraplegiologische Komplexbehandlung 28 bis 55 Behandlungstage oder komplizierende oder komplexe Prozeduren oder Vakuumbehandlung oder Polytrauma oder intensivmedizinische Komplexbehandlung > 392/552 Aufwandspunkte oder IMCK > 784/828 Aufwandspunkte oder bestimmte Konstellationen**

Prozedur in Tabelle A46-21 oder Komplizierende Prozeduren oder Komplizierende Prozeduren Prä-MDC oder Komplexe OR-Prozeduren oder Polytrauma oder mindestens eine Prozedur in Tabelle A46-22 oder Vakuumbehandlung oder Bestimmte OR-Prozeduren und Prozedur in Tabelle A46-23 oder Prozedur in Tabelle A46-24 und Diagnose in Tabelle A46-1 und Bestimmte OR-Prozeduren oder mindestens eine Prozedur in Tabelle A46-25

DRG A46F**Paraplegiologische Komplexbehandlung****Diagnose A46-1**

L89.20	Dekubitus, Stadium 3: Kopf	L89.28	Dekubitus, Stadium 3: Sonstige Lokalisationen der unteren Extremität
L89.21	Dekubitus, Stadium 3: Obere Extremität	L89.29	Dekubitus, Stadium 3: Sonstige und nicht näher bezeichnete Lokalisationen
L89.22	Dekubitus, Stadium 3: Dornfortsätze	L89.30	Dekubitus, Stadium 4: Kopf
L89.23	Dekubitus, Stadium 3: Beckenkamm	L89.31	Dekubitus, Stadium 4: Obere Extremität
L89.24	Dekubitus, Stadium 3: Kreuzbein	L89.32	Dekubitus, Stadium 4: Dornfortsätze
L89.25	Dekubitus, Stadium 3: Sitzbein	L89.33	Dekubitus, Stadium 4: Beckenkamm
L89.26	Dekubitus, Stadium 3: Trochanter	L89.34	Dekubitus, Stadium 4: Kreuzbein
L89.27	Dekubitus, Stadium 3: Ferse		

L89.35 Dekubitus, Stadium 4: Sitzbein
 L89.36 Dekubitus, Stadium 4: Trochanter
 L89.37 Dekubitus, Stadium 4: Ferse
 L89.38 Dekubitus, Stadium 4: Sonstige Lokalisationen der unteren Extremität

L89.39 Dekubitus, Stadium 4: Sonstige und nicht näher bezeichnete Lokalisationen

Prozedur A46-10

99.B7.46 †↔ Intensivmedizinische Komplexbehandlung im Kindesalter (Basisprozedur), 589 bis 784 Aufwandspunkte	99.B7.4R †↔ Intensivmedizinische Komplexbehandlung im Kindesalter (Basisprozedur), 16661 bis 19600 Aufwandspunkte
99.B7.47 †↔ Intensivmedizinische Komplexbehandlung im Kindesalter (Basisprozedur), 785 bis 980 Aufwandspunkte	99.B7.4S †↔ Intensivmedizinische Komplexbehandlung im Kindesalter (Basisprozedur), 19601 und mehr Aufwandspunkte
99.B7.48 †↔ Intensivmedizinische Komplexbehandlung im Kindesalter (Basisprozedur), 981 bis 1176 Aufwandspunkte	99.B7.56 †↔ Intensivmedizinische Komplexbehandlung im Neugeborenenalter (Basisprozedur), 589 bis 784 Aufwandspunkte
99.B7.4A †↔ Intensivmedizinische Komplexbehandlung im Kindesalter (Basisprozedur), 1177 bis 1470 Aufwandspunkte	99.B7.57 †↔ Intensivmedizinische Komplexbehandlung im Neugeborenenalter (Basisprozedur), 785 bis 980 Aufwandspunkte
99.B7.4B †↔ Intensivmedizinische Komplexbehandlung im Kindesalter (Basisprozedur), 1471 bis 1764 Aufwandspunkte	99.B7.58 †↔ Intensivmedizinische Komplexbehandlung im Neugeborenenalter (Basisprozedur), 981 bis 1176 Aufwandspunkte
99.B7.4C †↔ Intensivmedizinische Komplexbehandlung im Kindesalter (Basisprozedur), 1765 bis 2058 Aufwandspunkte	99.B7.5A †↔ Intensivmedizinische Komplexbehandlung im Neugeborenenalter (Basisprozedur), 1177 bis 1470 Aufwandspunkte
99.B7.4D †↔ Intensivmedizinische Komplexbehandlung im Kindesalter (Basisprozedur), 2059 bis 2352 Aufwandspunkte	99.B7.5B †↔ Intensivmedizinische Komplexbehandlung im Neugeborenenalter (Basisprozedur), 1471 bis 1764 Aufwandspunkte
99.B7.4E †↔ Intensivmedizinische Komplexbehandlung im Kindesalter (Basisprozedur), 2353 bis 2646 Aufwandspunkte	99.B7.5C †↔ Intensivmedizinische Komplexbehandlung im Neugeborenenalter (Basisprozedur), 1765 bis 2058 Aufwandspunkte
99.B7.4F †↔ Intensivmedizinische Komplexbehandlung im Kindesalter (Basisprozedur), 2647 bis 2940 Aufwandspunkte	99.B7.5D †↔ Intensivmedizinische Komplexbehandlung im Neugeborenenalter (Basisprozedur), 2059 bis 2352 Aufwandspunkte
99.B7.4G †↔ Intensivmedizinische Komplexbehandlung im Kindesalter (Basisprozedur), 2941 bis 3430 Aufwandspunkte	99.B7.5E †↔ Intensivmedizinische Komplexbehandlung im Neugeborenenalter (Basisprozedur), 2353 bis 2646 Aufwandspunkte
99.B7.4H †↔ Intensivmedizinische Komplexbehandlung im Kindesalter (Basisprozedur), 3431 bis 3920 Aufwandspunkte	99.B7.5F †↔ Intensivmedizinische Komplexbehandlung im Neugeborenenalter (Basisprozedur), 2647 bis 2940 Aufwandspunkte
99.B7.4I †↔ Intensivmedizinische Komplexbehandlung im Kindesalter (Basisprozedur), 3921 bis 4410 Aufwandspunkte	99.B7.5G †↔ Intensivmedizinische Komplexbehandlung im Neugeborenenalter (Basisprozedur), 2941 bis 3430 Aufwandspunkte
99.B7.4J †↔ Intensivmedizinische Komplexbehandlung im Kindesalter (Basisprozedur), 4411 bis 4900 Aufwandspunkte	99.B7.5H †↔ Intensivmedizinische Komplexbehandlung im Neugeborenenalter (Basisprozedur), 3431 bis 3920 Aufwandspunkte
99.B7.4K †↔ Intensivmedizinische Komplexbehandlung im Kindesalter (Basisprozedur), 4901 bis 5880 Aufwandspunkte	99.B7.5I †↔ Intensivmedizinische Komplexbehandlung im Neugeborenenalter (Basisprozedur), 3921 bis 4410 Aufwandspunkte
99.B7.4L †↔ Intensivmedizinische Komplexbehandlung im Kindesalter (Basisprozedur), 5881 bis 6860 Aufwandspunkte	99.B7.5J †↔ Intensivmedizinische Komplexbehandlung im Neugeborenenalter (Basisprozedur), 4411 bis 4900 Aufwandspunkte
99.B7.4M †↔ Intensivmedizinische Komplexbehandlung im Kindesalter (Basisprozedur), 6861 bis 7840 Aufwandspunkte	99.B7.5K †↔ Intensivmedizinische Komplexbehandlung im Neugeborenenalter (Basisprozedur), 4901 bis 5880 Aufwandspunkte
99.B7.4N †↔ Intensivmedizinische Komplexbehandlung im Kindesalter (Basisprozedur), 7841 bis 9800 Aufwandspunkte	99.B7.5L †↔ Intensivmedizinische Komplexbehandlung im Neugeborenenalter (Basisprozedur), 5881 bis 6860 Aufwandspunkte
99.B7.4O †↔ Intensivmedizinische Komplexbehandlung im Kindesalter (Basisprozedur), 9801 bis 11760 Aufwandspunkte	99.B7.5M †↔ Intensivmedizinische Komplexbehandlung im Neugeborenenalter (Basisprozedur), 6861 bis 7840 Aufwandspunkte
99.B7.4P †↔ Intensivmedizinische Komplexbehandlung im Kindesalter (Basisprozedur), 11761 bis 13720 Aufwandspunkte	99.B7.5N †↔ Intensivmedizinische Komplexbehandlung im Neugeborenenalter (Basisprozedur), 7841 bis 9800 Aufwandspunkte
99.B7.4Q †↔ Intensivmedizinische Komplexbehandlung im Kindesalter (Basisprozedur), 13721 bis 16660 Aufwandspunkte	99.B7.5O †↔ Intensivmedizinische Komplexbehandlung im Neugeborenenalter (Basisprozedur), 9801 bis 11760 Aufwandspunkte

- 99.B7.5P †↔ Intensivmedizinische Komplexbehandlung im Neugeborenenalter (Basisprozedur), 11761 bis 13720 Aufwandspunkte
- 99.B7.5Q †↔ Intensivmedizinische Komplexbehandlung im Neugeborenenalter (Basisprozedur), 13721 bis 16660 Aufwandspunkte

- 99.B7.5R †↔ Intensivmedizinische Komplexbehandlung im Neugeborenenalter (Basisprozedur), 16661 bis 19600 Aufwandspunkte
- 99.B7.5S †↔ Intensivmedizinische Komplexbehandlung im Neugeborenenalter (Basisprozedur), 19601 und mehr Aufwandspunkte

Prozedur A46-11

- 99.B7.16 †↔ Intensivmedizinische Komplexbehandlung, 829 bis 1104 Aufwandspunkte
- 99.B7.17 †↔ Intensivmedizinische Komplexbehandlung, 1105 bis 1380 Aufwandspunkte
- 99.B7.18 †↔ Intensivmedizinische Komplexbehandlung, 1381 bis 1656 Aufwandspunkte
- 99.B7.1A †↔ Intensivmedizinische Komplexbehandlung, 1657 bis 1932 Aufwandspunkte
- 99.B7.1B †↔ Intensivmedizinische Komplexbehandlung, 1933 bis 2208 Aufwandspunkte
- 99.B7.1C †↔ Intensivmedizinische Komplexbehandlung, 2209 bis 2484 Aufwandspunkte
- 99.B7.1D †↔ Intensivmedizinische Komplexbehandlung, 2485 bis 2760 Aufwandspunkte
- 99.B7.1E †↔ Intensivmedizinische Komplexbehandlung, 2761 bis 3220 Aufwandspunkte
- 99.B7.1F †↔ Intensivmedizinische Komplexbehandlung, 3221 bis 3680 Aufwandspunkte
- 99.B7.1G †↔ Intensivmedizinische Komplexbehandlung, 3681 bis 4600 Aufwandspunkte
- 99.B7.1H †↔ Intensivmedizinische Komplexbehandlung, 4601 bis 5520 Aufwandspunkte
- 99.B7.1I †↔ Intensivmedizinische Komplexbehandlung, 5521 bis 7360 Aufwandspunkte
- 99.B7.1J †↔ Intensivmedizinische Komplexbehandlung, 7361 bis 9200 Aufwandspunkte
- 99.B7.1K †↔ Intensivmedizinische Komplexbehandlung, 9201 bis 11040 Aufwandspunkte
- 99.B7.1L †↔ Intensivmedizinische Komplexbehandlung, 11041 bis 13800 Aufwandspunkte
- 99.B7.1M †↔ Intensivmedizinische Komplexbehandlung, 13801 bis 16560 Aufwandspunkte
- 99.B7.1N †↔ Intensivmedizinische Komplexbehandlung, 16561 bis 19320 Aufwandspunkte
- 99.B7.1O †↔ Intensivmedizinische Komplexbehandlung, 19321 und mehr Aufwandspunkte

Prozedur A46-12

- 99.B8.44 †↔ IMC-Komplexbehandlung im Kindesalter, 197 bis 392 Aufwandspunkte
- 99.B8.45 †↔ IMC-Komplexbehandlung im Kindesalter, 393 bis 588 Aufwandspunkte
- 99.B8.46 †↔ IMC-Komplexbehandlung im Kindesalter, 589 bis 784 Aufwandspunkte
- 99.B8.47 †↔ IMC-Komplexbehandlung im Kindesalter, 785 bis 980 Aufwandspunkte
- 99.B8.48 †↔ IMC-Komplexbehandlung im Kindesalter, 981 bis 1176 Aufwandspunkte
- 99.B8.4A †↔ IMC-Komplexbehandlung im Kindesalter, 1177 bis 1470 Aufwandspunkte
- 99.B8.4B †↔ IMC-Komplexbehandlung im Kindesalter, 1471 bis 1764 Aufwandspunkte
- 99.B8.4C †↔ IMC-Komplexbehandlung im Kindesalter, 1765 bis 2058 Aufwandspunkte
- 99.B8.4D †↔ IMC-Komplexbehandlung im Kindesalter, 2059 bis 2352 Aufwandspunkte
- 99.B8.4E †↔ IMC-Komplexbehandlung im Kindesalter, 2353 bis 2646 Aufwandspunkte
- 99.B8.4F †↔ IMC-Komplexbehandlung im Kindesalter, 2647 bis 2940 Aufwandspunkte
- 99.B8.4G †↔ IMC-Komplexbehandlung im Kindesalter, 2941 bis 3430 Aufwandspunkte
- 99.B8.4H †↔ IMC-Komplexbehandlung im Kindesalter, 3431 bis 3920 Aufwandspunkte
- 99.B8.4I †↔ IMC-Komplexbehandlung im Kindesalter, 3921 bis 4410 Aufwandspunkte
- 99.B8.4J †↔ IMC-Komplexbehandlung im Kindesalter, 4411 bis 4900 Aufwandspunkte
- 99.B8.4K †↔ IMC-Komplexbehandlung im Kindesalter, 4901 bis 5880 Aufwandspunkte
- 99.B8.4L †↔ IMC-Komplexbehandlung im Kindesalter, 5881 bis 6860 Aufwandspunkte
- 99.B8.4M †↔ IMC-Komplexbehandlung im Kindesalter, 6861 bis 7840 Aufwandspunkte
- 99.B8.4N †↔ IMC-Komplexbehandlung im Kindesalter, 7841 bis 9800 Aufwandspunkte
- 99.B8.4O †↔ IMC-Komplexbehandlung im Kindesalter, 9801 bis 11760 Aufwandspunkte
- 99.B8.4P †↔ IMC-Komplexbehandlung im Kindesalter, 11761 bis 13720 Aufwandspunkte
- 99.B8.4Q †↔ IMC-Komplexbehandlung im Kindesalter, 13721 bis 16660 Aufwandspunkte
- 99.B8.4R †↔ IMC-Komplexbehandlung im Kindesalter, 16661 bis 19600 Aufwandspunkte
- 99.B8.4S †↔ IMC-Komplexbehandlung im Kindesalter, 19601 und mehr Aufwandspunkte
- 99.B8.54 †↔ IMC-Komplexbehandlung im Neugeborenenalter, 197 bis 392 Aufwandspunkte
- 99.B8.55 †↔ IMC-Komplexbehandlung im Neugeborenenalter, 393 bis 588 Aufwandspunkte
- 99.B8.56 †↔ IMC-Komplexbehandlung im Neugeborenenalter, 589 bis 784 Aufwandspunkte
- 99.B8.57 †↔ IMC-Komplexbehandlung im Neugeborenenalter, 785 bis 980 Aufwandspunkte
- 99.B8.58 †↔ IMC-Komplexbehandlung im Neugeborenenalter, 981 bis 1176 Aufwandspunkte
- 99.B8.5A †↔ IMC-Komplexbehandlung im Neugeborenenalter, 1177 bis 1470 Aufwandspunkte
- 99.B8.5B †↔ IMC-Komplexbehandlung im Neugeborenenalter, 1471 bis 1764 Aufwandspunkte
- 99.B8.5C †↔ IMC-Komplexbehandlung im Neugeborenenalter, 1765 bis 2058 Aufwandspunkte
- 99.B8.5D †↔ IMC-Komplexbehandlung im Neugeborenenalter, 2059 bis 2352 Aufwandspunkte
- 99.B8.5E †↔ IMC-Komplexbehandlung im Neugeborenenalter, 2353 bis 2646 Aufwandspunkte
- 99.B8.5F †↔ IMC-Komplexbehandlung im Neugeborenenalter, 2647 bis 2940 Aufwandspunkte
- 99.B8.5G †↔ IMC-Komplexbehandlung im Neugeborenenalter, 2941 bis 3430 Aufwandspunkte
- 99.B8.5H †↔ IMC-Komplexbehandlung im Neugeborenenalter, 3431 bis 3920 Aufwandspunkte
- 99.B8.5I †↔ IMC-Komplexbehandlung im Neugeborenenalter, 3921 bis 4410 Aufwandspunkte

- 99.B8.5J †↔ IMC-Komplexbehandlung im Neugeborenenalter, 4411 bis 4900 Aufwandspunkte
- 99.B8.5K †↔ IMC-Komplexbehandlung im Neugeborenenalter, 4901 bis 5880 Aufwandspunkte
- 99.B8.5L †↔ IMC-Komplexbehandlung im Neugeborenenalter, 5881 bis 6860 Aufwandspunkte
- 99.B8.5M †↔ IMC-Komplexbehandlung im Neugeborenenalter, 6861 bis 7840 Aufwandspunkte
- 99.B8.5N †↔ IMC-Komplexbehandlung im Neugeborenenalter, 7841 bis 9800 Aufwandspunkte
- 99.B8.5O †↔ IMC-Komplexbehandlung im Neugeborenenalter, 9801 bis 11760 Aufwandspunkte
- 99.B8.5P †↔ IMC-Komplexbehandlung im Neugeborenenalter, 11761 bis 13720 Aufwandspunkte
- 99.B8.5Q †↔ IMC-Komplexbehandlung im Neugeborenenalter, 13721 bis 16660 Aufwandspunkte
- 99.B8.5R †↔ IMC-Komplexbehandlung im Neugeborenenalter, 16661 bis 19600 Aufwandspunkte
- 99.B8.5S †↔ IMC-Komplexbehandlung im Neugeborenenalter, 19601 und mehr Aufwandspunkte

Prozedur A46-13

- 99.B8.14 †↔ IMC-Komplexbehandlung des Erwachsenen, 361 bis 552 Aufwandspunkte
- 99.B8.15 †↔ IMC-Komplexbehandlung des Erwachsenen, 553 bis 828 Aufwandspunkte
- 99.B8.16 †↔ IMC-Komplexbehandlung des Erwachsenen, 829 bis 1104 Aufwandspunkte
- 99.B8.17 †↔ IMC-Komplexbehandlung des Erwachsenen, 1105 bis 1380 Aufwandspunkte
- 99.B8.18 †↔ IMC-Komplexbehandlung des Erwachsenen, 1381 bis 1656 Aufwandspunkte
- 99.B8.1A †↔ IMC-Komplexbehandlung des Erwachsenen, 1657 bis 1932 Aufwandspunkte
- 99.B8.1B †↔ IMC-Komplexbehandlung des Erwachsenen, 1933 bis 2208 Aufwandspunkte
- 99.B8.1C †↔ IMC-Komplexbehandlung des Erwachsenen, 2209 bis 2484 Aufwandspunkte
- 99.B8.1D †↔ IMC-Komplexbehandlung des Erwachsenen, 2485 bis 2760 Aufwandspunkte
- 99.B8.1E †↔ IMC-Komplexbehandlung des Erwachsenen, 2761 bis 3220 Aufwandspunkte
- 99.B8.1F †↔ IMC-Komplexbehandlung des Erwachsenen, 3221 bis 3680 Aufwandspunkte
- 99.B8.1G †↔ IMC-Komplexbehandlung des Erwachsenen, 3681 bis 4600 Aufwandspunkte
- 99.B8.1H †↔ IMC-Komplexbehandlung des Erwachsenen, 4601 bis 5520 Aufwandspunkte
- 99.B8.1I †↔ IMC-Komplexbehandlung des Erwachsenen, 5521 bis 7360 Aufwandspunkte
- 99.B8.1J †↔ IMC-Komplexbehandlung des Erwachsenen, 7361 bis 9200 Aufwandspunkte
- 99.B8.1K †↔ IMC-Komplexbehandlung des Erwachsenen, 9201 bis 11040 Aufwandspunkte
- 99.B8.1L †↔ IMC-Komplexbehandlung des Erwachsenen, 11041 bis 13800 Aufwandspunkte
- 99.B8.1M †↔ IMC-Komplexbehandlung des Erwachsenen, 13801 bis 16560 Aufwandspunkte
- 99.B8.1N †↔ IMC-Komplexbehandlung des Erwachsenen, 16561 bis 19320 Aufwandspunkte
- 99.B8.1O †↔ IMC-Komplexbehandlung des Erwachsenen, 19321 und mehr Aufwandspunkte

Prozedur A46-14

- 93.87.A1 †↔ Paraplegiologische rehabilitative Komplexbehandlung, mindestens 196 bis zu 223 Behandlungstage, mit durchschnittlich 10 Therapieeinheiten pro Woche
- 93.87.A2 †↔ Paraplegiologische rehabilitative Komplexbehandlung, mindestens 196 bis zu 223 Behandlungstage, mit durchschnittlich 15 Therapieeinheiten pro Woche
- 93.87.A3 †↔ Paraplegiologische rehabilitative Komplexbehandlung, mindestens 196 bis zu 223 Behandlungstage, mit durchschnittlich 20 Therapieeinheiten pro Woche
- 93.87.A4 †↔ Paraplegiologische rehabilitative Komplexbehandlung, mindestens 196 bis zu 223 Behandlungstage, mit durchschnittlich 30 Therapieeinheiten pro Woche
- 93.87.B1 †↔ Paraplegiologische rehabilitative Komplexbehandlung, mindestens 224 bis zu 251 Behandlungstage, mit durchschnittlich 10 Therapieeinheiten pro Woche
- 93.87.B2 †↔ Paraplegiologische rehabilitative Komplexbehandlung, mindestens 224 bis zu 251 Behandlungstage, mit durchschnittlich 15 Therapieeinheiten pro Woche
- 93.87.B3 †↔ Paraplegiologische rehabilitative Komplexbehandlung, mindestens 224 bis zu 251 Behandlungstage, mit durchschnittlich 20 Therapieeinheiten pro Woche
- 93.87.B4 †↔ Paraplegiologische rehabilitative Komplexbehandlung, mindestens 224 bis zu 251 Behandlungstage, mit durchschnittlich 30 Therapieeinheiten pro Woche
- 93.87.C1 †↔ Paraplegiologische rehabilitative Komplexbehandlung, mindestens 252 bis zu 279 Behandlungstage, mit durchschnittlich 10 Therapieeinheiten pro Woche
- 93.87.C2 †↔ Paraplegiologische rehabilitative Komplexbehandlung, mindestens 252 bis zu 279 Behandlungstage, mit durchschnittlich 15 Therapieeinheiten pro Woche
- 93.87.C3 †↔ Paraplegiologische rehabilitative Komplexbehandlung, mindestens 252 bis zu 279 Behandlungstage, mit durchschnittlich 20 Therapieeinheiten pro Woche
- 93.87.C4 †↔ Paraplegiologische rehabilitative Komplexbehandlung, mindestens 252 bis zu 279 Behandlungstage, mit durchschnittlich 30 Therapieeinheiten pro Woche
- 93.87.D1 †↔ Paraplegiologische rehabilitative Komplexbehandlung, mindestens 280 bis zu 307 Behandlungstage, mit durchschnittlich 10 Therapieeinheiten pro Woche
- 93.87.D2 †↔ Paraplegiologische rehabilitative Komplexbehandlung, mindestens 280 bis zu 307 Behandlungstage, mit durchschnittlich 15 Therapieeinheiten pro Woche
- 93.87.D3 †↔ Paraplegiologische rehabilitative Komplexbehandlung, mindestens 280 bis zu 307 Behandlungstage, mit durchschnittlich 20 Therapieeinheiten pro Woche
- 93.87.D4 †↔ Paraplegiologische rehabilitative Komplexbehandlung, mindestens 280 bis zu 307 Behandlungstage, mit durchschnittlich 30 Therapieeinheiten pro Woche

93.87.E1 †↔	Paraplegiologische rehabilitative Komplexbehandlung, mindestens 308 bis zu 335 Behandlungstage, mit durchschnittlich 10 Therapieeinheiten pro Woche	93.87.F1 †↔	Paraplegiologische rehabilitative Komplexbehandlung, 336 und mehr Behandlungstage, mit durchschnittlich 10 Therapieeinheiten pro Woche
93.87.E2 †↔	Paraplegiologische rehabilitative Komplexbehandlung, mindestens 308 bis zu 335 Behandlungstage, mit durchschnittlich 15 Therapieeinheiten pro Woche	93.87.F2 †↔	Paraplegiologische rehabilitative Komplexbehandlung, 336 und mehr Behandlungstage, mit durchschnittlich 15 Therapieeinheiten pro Woche
93.87.E3 †↔	Paraplegiologische rehabilitative Komplexbehandlung, mindestens 308 bis zu 335 Behandlungstage, mit durchschnittlich 20 Therapieeinheiten pro Woche	93.87.F3 †↔	Paraplegiologische rehabilitative Komplexbehandlung, 336 und mehr Behandlungstage, mit durchschnittlich 20 Therapieeinheiten pro Woche
93.87.E4 †↔	Paraplegiologische rehabilitative Komplexbehandlung, mindestens 308 bis zu 335 Behandlungstage, mit durchschnittlich 30 Therapieeinheiten pro Woche	93.87.F4 †↔	Paraplegiologische rehabilitative Komplexbehandlung, 336 und mehr Behandlungstage, mit durchschnittlich 30 Therapieeinheiten pro Woche

Prozedur A46-15

99.C2.1P †↔	Pflege-Komplexbehandlung bei Erwachsenen, 226 bis 250 Aufwandspunkte	99.C2.2I †↔	Pflege-Komplexbehandlung bei Erwachsenen, 2301 bis 2400 Aufwandspunkte
99.C2.1Q †↔	Pflege-Komplexbehandlung bei Erwachsenen, 251 bis 275 Aufwandspunkte	99.C2.2J †↔	Pflege-Komplexbehandlung bei Erwachsenen, 2401 bis 2500 Aufwandspunkte
99.C2.1R †↔	Pflege-Komplexbehandlung bei Erwachsenen, 276 bis 300 Aufwandspunkte	99.C2.2K †↔	Pflege-Komplexbehandlung bei Erwachsenen, 2501 und mehr Aufwandspunkte
99.C2.1S †↔	Pflege-Komplexbehandlung bei Erwachsenen, 301 bis 350 Aufwandspunkte	99.C3.1P †↔	Pflege-Komplexbehandlung bei Kindern und Jugendlichen, 226 bis 250 Aufwandspunkte
99.C2.1T †↔	Pflege-Komplexbehandlung bei Erwachsenen, 351 bis 400 Aufwandspunkte	99.C3.1Q †↔	Pflege-Komplexbehandlung bei Kindern und Jugendlichen, 251 bis 275 Aufwandspunkte
99.C2.1U †↔	Pflege-Komplexbehandlung bei Erwachsenen, 401 bis 450 Aufwandspunkte	99.C3.1R †↔	Pflege-Komplexbehandlung bei Kindern und Jugendlichen, 276 bis 300 Aufwandspunkte
99.C2.1V †↔	Pflege-Komplexbehandlung bei Erwachsenen, 451 bis 500 Aufwandspunkte	99.C3.1S †↔	Pflege-Komplexbehandlung bei Kindern und Jugendlichen, 301 bis 350 Aufwandspunkte
99.C2.1W †↔	Pflege-Komplexbehandlung bei Erwachsenen, 501 bis 600 Aufwandspunkte	99.C3.1T †↔	Pflege-Komplexbehandlung bei Kindern und Jugendlichen, 351 bis 400 Aufwandspunkte
99.C2.1Y †↔	Pflege-Komplexbehandlung bei Erwachsenen, 601 bis 700 Aufwandspunkte	99.C3.1U †↔	Pflege-Komplexbehandlung bei Kindern und Jugendlichen, 401 bis 450 Aufwandspunkte
99.C2.21 †↔	Pflege-Komplexbehandlung bei Erwachsenen, 701 bis 800 Aufwandspunkte	99.C3.1V †↔	Pflege-Komplexbehandlung bei Kindern und Jugendlichen, 451 bis 500 Aufwandspunkte
99.C2.22 †↔	Pflege-Komplexbehandlung bei Erwachsenen, 801 bis 900 Aufwandspunkte	99.C3.1W †↔	Pflege-Komplexbehandlung bei Kindern und Jugendlichen, 501 bis 600 Aufwandspunkte
99.C2.23 †↔	Pflege-Komplexbehandlung bei Erwachsenen, 901 bis 1000 Aufwandspunkte	99.C3.1Y †↔	Pflege-Komplexbehandlung bei Kindern und Jugendlichen, 601 bis 700 Aufwandspunkte
99.C2.24 †↔	Pflege-Komplexbehandlung bei Erwachsenen, 1001 bis 1100 Aufwandspunkte	99.C3.21 †↔	Pflege-Komplexbehandlung bei Kindern und Jugendlichen, 701 bis 800 Aufwandspunkte
99.C2.25 †↔	Pflege-Komplexbehandlung bei Erwachsenen, 1101 bis 1200 Aufwandspunkte	99.C3.22 †↔	Pflege-Komplexbehandlung bei Kindern und Jugendlichen, 801 bis 900 Aufwandspunkte
99.C2.26 †↔	Pflege-Komplexbehandlung bei Erwachsenen, 1201 bis 1300 Aufwandspunkte	99.C3.23 †↔	Pflege-Komplexbehandlung bei Kindern und Jugendlichen, 901 bis 1000 Aufwandspunkte
99.C2.27 †↔	Pflege-Komplexbehandlung bei Erwachsenen, 1301 bis 1400 Aufwandspunkte	99.C3.24 †↔	Pflege-Komplexbehandlung bei Kindern und Jugendlichen, 1001 bis 1100 Aufwandspunkte
99.C2.28 †↔	Pflege-Komplexbehandlung bei Erwachsenen, 1401 bis 1500 Aufwandspunkte	99.C3.25 †↔	Pflege-Komplexbehandlung bei Kindern und Jugendlichen, 1101 bis 1200 Aufwandspunkte
99.C2.2A †↔	Pflege-Komplexbehandlung bei Erwachsenen, 1501 bis 1600 Aufwandspunkte	99.C3.26 †↔	Pflege-Komplexbehandlung bei Kindern und Jugendlichen, 1201 bis 1300 Aufwandspunkte
99.C2.2B †↔	Pflege-Komplexbehandlung bei Erwachsenen, 1601 bis 1700 Aufwandspunkte	99.C3.27 †↔	Pflege-Komplexbehandlung bei Kindern und Jugendlichen, 1301 bis 1400 Aufwandspunkte
99.C2.2C †↔	Pflege-Komplexbehandlung bei Erwachsenen, 1701 bis 1800 Aufwandspunkte	99.C3.28 †↔	Pflege-Komplexbehandlung bei Kindern und Jugendlichen, 1401 bis 1500 Aufwandspunkte
99.C2.2D †↔	Pflege-Komplexbehandlung bei Erwachsenen, 1801 bis 1900 Aufwandspunkte	99.C3.2A †↔	Pflege-Komplexbehandlung bei Kindern und Jugendlichen, 1501 bis 1600 Aufwandspunkte
99.C2.2E †↔	Pflege-Komplexbehandlung bei Erwachsenen, 1901 bis 2000 Aufwandspunkte	99.C3.2B †↔	Pflege-Komplexbehandlung bei Kindern und Jugendlichen, 1601 bis 1700 Aufwandspunkte
99.C2.2F †↔	Pflege-Komplexbehandlung bei Erwachsenen, 2001 bis 2100 Aufwandspunkte	99.C3.2C †↔	Pflege-Komplexbehandlung bei Kindern und Jugendlichen, 1701 bis 1800 Aufwandspunkte
99.C2.2G †↔	Pflege-Komplexbehandlung bei Erwachsenen, 2101 bis 2200 Aufwandspunkte	99.C3.2D †↔	Pflege-Komplexbehandlung bei Kindern und Jugendlichen, 1801 bis 1900 Aufwandspunkte
99.C2.2H †↔	Pflege-Komplexbehandlung bei Erwachsenen, 2201 bis 2300 Aufwandspunkte	99.C3.2E †↔	Pflege-Komplexbehandlung bei Kindern und Jugendlichen, 1901 bis 2000 Aufwandspunkte

Prozedur A46-16

- | | |
|---|---|
| <p>93.87.71 †↔ Paraplegiologische rehabilitative
Komplexbehandlung, mindestens 140 bis zu 167
Behandlungstage, mit durchschnittlich 10
Therapieeinheiten pro Woche</p> <p>93.87.72 †↔ Paraplegiologische rehabilitative
Komplexbehandlung, mindestens 140 bis zu 167
Behandlungstage, mit durchschnittlich 15
Therapieeinheiten pro Woche</p> <p>93.87.73 †↔ Paraplegiologische rehabilitative
Komplexbehandlung, mindestens 140 bis zu 167
Behandlungstage, mit durchschnittlich 20
Therapieeinheiten pro Woche</p> <p>93.87.74 †↔ Paraplegiologische rehabilitative
Komplexbehandlung, mindestens 140 bis zu 167
Behandlungstage, mit durchschnittlich 30
Therapieeinheiten pro Woche</p> | <p>93.87.81 †↔ Paraplegiologische rehabilitative
Komplexbehandlung, mindestens 168 bis zu 195
Behandlungstage, mit durchschnittlich 10
Therapieeinheiten pro Woche</p> <p>93.87.82 †↔ Paraplegiologische rehabilitative
Komplexbehandlung, mindestens 168 bis zu 195
Behandlungstage, mit durchschnittlich 15
Therapieeinheiten pro Woche</p> <p>93.87.83 †↔ Paraplegiologische rehabilitative
Komplexbehandlung, mindestens 168 bis zu 195
Behandlungstage, mit durchschnittlich 20
Therapieeinheiten pro Woche</p> <p>93.87.84 †↔ Paraplegiologische rehabilitative
Komplexbehandlung, mindestens 168 bis zu 195
Behandlungstage, mit durchschnittlich 30
Therapieeinheiten pro Woche</p> |
|---|---|

Prozedur A46-17

- | | |
|---|--|
| <p>99.B7.16 †↔ Intensivmedizinische Komplexbehandlung, 829 bis
1104 Aufwandspunkte</p> <p>99.B7.17 †↔ Intensivmedizinische Komplexbehandlung, 1105 bis
1380 Aufwandspunkte</p> <p>99.B7.18 †↔ Intensivmedizinische Komplexbehandlung, 1381 bis
1656 Aufwandspunkte</p> <p>99.B7.1A †↔ Intensivmedizinische Komplexbehandlung, 1657 bis
1932 Aufwandspunkte</p> <p>99.B7.1B †↔ Intensivmedizinische Komplexbehandlung, 1933 bis
2208 Aufwandspunkte</p> <p>99.B7.1C †↔ Intensivmedizinische Komplexbehandlung, 2209 bis
2484 Aufwandspunkte</p> <p>99.B7.1D †↔ Intensivmedizinische Komplexbehandlung, 2485 bis
2760 Aufwandspunkte</p> <p>99.B7.1E †↔ Intensivmedizinische Komplexbehandlung, 2761 bis
3220 Aufwandspunkte</p> <p>99.B7.1F †↔ Intensivmedizinische Komplexbehandlung, 3221 bis
3680 Aufwandspunkte</p> <p>99.B7.1G †↔ Intensivmedizinische Komplexbehandlung, 3681 bis
4600 Aufwandspunkte</p> <p>99.B7.1H †↔ Intensivmedizinische Komplexbehandlung, 4601 bis
5520 Aufwandspunkte</p> <p>99.B7.1I †↔ Intensivmedizinische Komplexbehandlung, 5521 bis
7360 Aufwandspunkte</p> <p>99.B7.1J †↔ Intensivmedizinische Komplexbehandlung, 7361 bis
9200 Aufwandspunkte</p> <p>99.B7.1K †↔ Intensivmedizinische Komplexbehandlung, 9201 bis
11040 Aufwandspunkte</p> <p>99.B7.1L †↔ Intensivmedizinische Komplexbehandlung, 11041 bis
13800 Aufwandspunkte</p> <p>99.B7.1M †↔ Intensivmedizinische Komplexbehandlung, 13801 bis
16560 Aufwandspunkte</p> <p>99.B7.1N †↔ Intensivmedizinische Komplexbehandlung, 16561 bis
19320 Aufwandspunkte</p> <p>99.B7.1O †↔ Intensivmedizinische Komplexbehandlung, 19321
und mehr Aufwandspunkte</p> <p>99.B7.46 †↔ Intensivmedizinische Komplexbehandlung im
Kindesalter (Basisprozedur), 589 bis 784
Aufwandspunkte</p> <p>99.B7.47 †↔ Intensivmedizinische Komplexbehandlung im
Kindesalter (Basisprozedur), 785 bis 980
Aufwandspunkte</p> <p>99.B7.48 †↔ Intensivmedizinische Komplexbehandlung im
Kindesalter (Basisprozedur), 981 bis 1176
Aufwandspunkte</p> <p>99.B7.4A †↔ Intensivmedizinische Komplexbehandlung im
Kindesalter (Basisprozedur), 1177 bis 1470
Aufwandspunkte</p> | <p>99.B7.4B †↔ Intensivmedizinische Komplexbehandlung im
Kindesalter (Basisprozedur), 1471 bis 1764
Aufwandspunkte</p> <p>99.B7.4C †↔ Intensivmedizinische Komplexbehandlung im
Kindesalter (Basisprozedur), 1765 bis 2058
Aufwandspunkte</p> <p>99.B7.4D †↔ Intensivmedizinische Komplexbehandlung im
Kindesalter (Basisprozedur), 2059 bis 2352
Aufwandspunkte</p> <p>99.B7.4E †↔ Intensivmedizinische Komplexbehandlung im
Kindesalter (Basisprozedur), 2353 bis 2646
Aufwandspunkte</p> <p>99.B7.4F †↔ Intensivmedizinische Komplexbehandlung im
Kindesalter (Basisprozedur), 2647 bis 2940
Aufwandspunkte</p> <p>99.B7.4G †↔ Intensivmedizinische Komplexbehandlung im
Kindesalter (Basisprozedur), 2941 bis 3430
Aufwandspunkte</p> <p>99.B7.4H †↔ Intensivmedizinische Komplexbehandlung im
Kindesalter (Basisprozedur), 3431 bis 3920
Aufwandspunkte</p> <p>99.B7.4I †↔ Intensivmedizinische Komplexbehandlung im
Kindesalter (Basisprozedur), 3921 bis 4410
Aufwandspunkte</p> <p>99.B7.4J †↔ Intensivmedizinische Komplexbehandlung im
Kindesalter (Basisprozedur), 4411 bis 4900
Aufwandspunkte</p> <p>99.B7.4K †↔ Intensivmedizinische Komplexbehandlung im
Kindesalter (Basisprozedur), 4901 bis 5880
Aufwandspunkte</p> <p>99.B7.4L †↔ Intensivmedizinische Komplexbehandlung im
Kindesalter (Basisprozedur), 5881 bis 6860
Aufwandspunkte</p> <p>99.B7.4M †↔ Intensivmedizinische Komplexbehandlung im
Kindesalter (Basisprozedur), 6861 bis 7840
Aufwandspunkte</p> <p>99.B7.4N †↔ Intensivmedizinische Komplexbehandlung im
Kindesalter (Basisprozedur), 7841 bis 9800
Aufwandspunkte</p> <p>99.B7.4O †↔ Intensivmedizinische Komplexbehandlung im
Kindesalter (Basisprozedur), 9801 bis 11760
Aufwandspunkte</p> <p>99.B7.4P †↔ Intensivmedizinische Komplexbehandlung im
Kindesalter (Basisprozedur), 11761 bis 13720
Aufwandspunkte</p> <p>99.B7.4Q †↔ Intensivmedizinische Komplexbehandlung im
Kindesalter (Basisprozedur), 13721 bis 16660
Aufwandspunkte</p> |
|---|--|

- 99.B7.4R †↔ Intensivmedizinische Komplexbehandlung im Kindesalter (Basisprozedur), 16661 bis 19600 Aufwandspunkte
- 99.B7.4S †↔ Intensivmedizinische Komplexbehandlung im Kindesalter (Basisprozedur), 19601 und mehr Aufwandspunkte
- 99.B7.56 †↔ Intensivmedizinische Komplexbehandlung im Neugeborenenalter (Basisprozedur), 589 bis 784 Aufwandspunkte
- 99.B7.57 †↔ Intensivmedizinische Komplexbehandlung im Neugeborenenalter (Basisprozedur), 785 bis 980 Aufwandspunkte
- 99.B7.58 †↔ Intensivmedizinische Komplexbehandlung im Neugeborenenalter (Basisprozedur), 981 bis 1176 Aufwandspunkte
- 99.B7.5A †↔ Intensivmedizinische Komplexbehandlung im Neugeborenenalter (Basisprozedur), 1177 bis 1470 Aufwandspunkte
- 99.B7.5B †↔ Intensivmedizinische Komplexbehandlung im Neugeborenenalter (Basisprozedur), 1471 bis 1764 Aufwandspunkte
- 99.B7.5C †↔ Intensivmedizinische Komplexbehandlung im Neugeborenenalter (Basisprozedur), 1765 bis 2058 Aufwandspunkte
- 99.B7.5D †↔ Intensivmedizinische Komplexbehandlung im Neugeborenenalter (Basisprozedur), 2059 bis 2352 Aufwandspunkte
- 99.B7.5E †↔ Intensivmedizinische Komplexbehandlung im Neugeborenenalter (Basisprozedur), 2353 bis 2646 Aufwandspunkte
- 99.B7.5F †↔ Intensivmedizinische Komplexbehandlung im Neugeborenenalter (Basisprozedur), 2647 bis 2940 Aufwandspunkte
- 99.B7.5G †↔ Intensivmedizinische Komplexbehandlung im Neugeborenenalter (Basisprozedur), 2941 bis 3430 Aufwandspunkte
- 99.B7.5H †↔ Intensivmedizinische Komplexbehandlung im Neugeborenenalter (Basisprozedur), 3431 bis 3920 Aufwandspunkte
- 99.B7.5I †↔ Intensivmedizinische Komplexbehandlung im Neugeborenenalter (Basisprozedur), 3921 bis 4410 Aufwandspunkte
- 99.B7.5J †↔ Intensivmedizinische Komplexbehandlung im Neugeborenenalter (Basisprozedur), 4411 bis 4900 Aufwandspunkte
- 99.B7.5K †↔ Intensivmedizinische Komplexbehandlung im Neugeborenenalter (Basisprozedur), 4901 bis 5880 Aufwandspunkte
- 99.B7.5L †↔ Intensivmedizinische Komplexbehandlung im Neugeborenenalter (Basisprozedur), 5881 bis 6860 Aufwandspunkte
- 99.B7.5M †↔ Intensivmedizinische Komplexbehandlung im Neugeborenenalter (Basisprozedur), 6861 bis 7840 Aufwandspunkte
- 99.B7.5N †↔ Intensivmedizinische Komplexbehandlung im Neugeborenenalter (Basisprozedur), 7841 bis 9800 Aufwandspunkte
- 99.B7.5O †↔ Intensivmedizinische Komplexbehandlung im Neugeborenenalter (Basisprozedur), 9801 bis 11760 Aufwandspunkte
- 99.B7.5P †↔ Intensivmedizinische Komplexbehandlung im Neugeborenenalter (Basisprozedur), 11761 bis 13720 Aufwandspunkte
- 99.B7.5Q †↔ Intensivmedizinische Komplexbehandlung im Neugeborenenalter (Basisprozedur), 13721 bis 16660 Aufwandspunkte
- 99.B7.5R †↔ Intensivmedizinische Komplexbehandlung im Neugeborenenalter (Basisprozedur), 16661 bis 19600 Aufwandspunkte
- 99.B7.5S †↔ Intensivmedizinische Komplexbehandlung im Neugeborenenalter (Basisprozedur), 19601 und mehr Aufwandspunkte

Prozedur A46-18

- 93.87.61 †↔ Paraplegiologische rehabilitative Komplexbehandlung, mindestens 112 bis zu 139 Behandlungstage, mit durchschnittlich 10 Therapieeinheiten pro Woche
- 93.87.62 †↔ Paraplegiologische rehabilitative Komplexbehandlung, mindestens 112 bis zu 139 Behandlungstage, mit durchschnittlich 15 Therapieeinheiten pro Woche
- 93.87.63 †↔ Paraplegiologische rehabilitative Komplexbehandlung, mindestens 112 bis zu 139 Behandlungstage, mit durchschnittlich 20 Therapieeinheiten pro Woche
- 93.87.64 †↔ Paraplegiologische rehabilitative Komplexbehandlung, mindestens 112 bis zu 139 Behandlungstage, mit durchschnittlich 30 Therapieeinheiten pro Woche
- 93.87.71 †↔ Paraplegiologische rehabilitative Komplexbehandlung, mindestens 140 bis zu 167 Behandlungstage, mit durchschnittlich 10 Therapieeinheiten pro Woche
- 93.87.72 †↔ Paraplegiologische rehabilitative Komplexbehandlung, mindestens 140 bis zu 167 Behandlungstage, mit durchschnittlich 15 Therapieeinheiten pro Woche
- 93.87.73 †↔ Paraplegiologische rehabilitative Komplexbehandlung, mindestens 140 bis zu 167 Behandlungstage, mit durchschnittlich 20 Therapieeinheiten pro Woche
- 93.87.74 †↔ Paraplegiologische rehabilitative Komplexbehandlung, mindestens 140 bis zu 167 Behandlungstage, mit durchschnittlich 30 Therapieeinheiten pro Woche
- 93.87.81 †↔ Paraplegiologische rehabilitative Komplexbehandlung, mindestens 168 bis zu 195 Behandlungstage, mit durchschnittlich 10 Therapieeinheiten pro Woche
- 93.87.82 †↔ Paraplegiologische rehabilitative Komplexbehandlung, mindestens 168 bis zu 195 Behandlungstage, mit durchschnittlich 15 Therapieeinheiten pro Woche
- 93.87.83 †↔ Paraplegiologische rehabilitative Komplexbehandlung, mindestens 168 bis zu 195 Behandlungstage, mit durchschnittlich 20 Therapieeinheiten pro Woche
- 93.87.84 †↔ Paraplegiologische rehabilitative Komplexbehandlung, mindestens 168 bis zu 195 Behandlungstage, mit durchschnittlich 30 Therapieeinheiten pro Woche

Prozedur A46-19

99.C2.1D †↔	Pflege-Komplexbehandlung bei Erwachsenen, 51 bis 55 Aufwandspunkte	99.C2.2F †↔	Pflege-Komplexbehandlung bei Erwachsenen, 2001 bis 2100 Aufwandspunkte
99.C2.1E †↔	Pflege-Komplexbehandlung bei Erwachsenen, 56 bis 60 Aufwandspunkte	99.C2.2G †↔	Pflege-Komplexbehandlung bei Erwachsenen, 2101 bis 2200 Aufwandspunkte
99.C2.1F †↔	Pflege-Komplexbehandlung bei Erwachsenen, 61 bis 65 Aufwandspunkte	99.C2.2H †↔	Pflege-Komplexbehandlung bei Erwachsenen, 2201 bis 2300 Aufwandspunkte
99.C2.1G †↔	Pflege-Komplexbehandlung bei Erwachsenen, 66 bis 70 Aufwandspunkte	99.C2.2I †↔	Pflege-Komplexbehandlung bei Erwachsenen, 2301 bis 2400 Aufwandspunkte
99.C2.1H †↔	Pflege-Komplexbehandlung bei Erwachsenen, 71 bis 80 Aufwandspunkte	99.C2.2J †↔	Pflege-Komplexbehandlung bei Erwachsenen, 2401 bis 2500 Aufwandspunkte
99.C2.1I †↔	Pflege-Komplexbehandlung bei Erwachsenen, 81 bis 90 Aufwandspunkte	99.C2.2K †↔	Pflege-Komplexbehandlung bei Erwachsenen, 2501 und mehr Aufwandspunkte
99.C2.1J †↔	Pflege-Komplexbehandlung bei Erwachsenen, 91 bis 100 Aufwandspunkte	99.C3.1D †↔	Pflege-Komplexbehandlung bei Kindern und Jugendlichen, 51 bis 55 Aufwandspunkte
99.C2.1K †↔	Pflege-Komplexbehandlung bei Erwachsenen, 101 bis 125 Aufwandspunkte	99.C3.1E †↔	Pflege-Komplexbehandlung bei Kindern und Jugendlichen, 56 bis 60 Aufwandspunkte
99.C2.1L †↔	Pflege-Komplexbehandlung bei Erwachsenen, 126 bis 150 Aufwandspunkte	99.C3.1F †↔	Pflege-Komplexbehandlung bei Kindern und Jugendlichen, 61 bis 65 Aufwandspunkte
99.C2.1M †↔	Pflege-Komplexbehandlung bei Erwachsenen, 151 bis 175 Aufwandspunkte	99.C3.1G †↔	Pflege-Komplexbehandlung bei Kindern und Jugendlichen, 66 bis 70 Aufwandspunkte
99.C2.1N †↔	Pflege-Komplexbehandlung bei Erwachsenen, 176 bis 200 Aufwandspunkte	99.C3.1H †↔	Pflege-Komplexbehandlung bei Kindern und Jugendlichen, 71 bis 80 Aufwandspunkte
99.C2.1O †↔	Pflege-Komplexbehandlung bei Erwachsenen, 201 bis 225 Aufwandspunkte	99.C3.1I †↔	Pflege-Komplexbehandlung bei Kindern und Jugendlichen, 81 bis 90 Aufwandspunkte
99.C2.1P †↔	Pflege-Komplexbehandlung bei Erwachsenen, 226 bis 250 Aufwandspunkte	99.C3.1J †↔	Pflege-Komplexbehandlung bei Kindern und Jugendlichen, 91 bis 100 Aufwandspunkte
99.C2.1Q †↔	Pflege-Komplexbehandlung bei Erwachsenen, 251 bis 275 Aufwandspunkte	99.C3.1K †↔	Pflege-Komplexbehandlung bei Kindern und Jugendlichen, 101 bis 125 Aufwandspunkte
99.C2.1R †↔	Pflege-Komplexbehandlung bei Erwachsenen, 276 bis 300 Aufwandspunkte	99.C3.1L †↔	Pflege-Komplexbehandlung bei Kindern und Jugendlichen, 126 bis 150 Aufwandspunkte
99.C2.1S †↔	Pflege-Komplexbehandlung bei Erwachsenen, 301 bis 350 Aufwandspunkte	99.C3.1M †↔	Pflege-Komplexbehandlung bei Kindern und Jugendlichen, 151 bis 175 Aufwandspunkte
99.C2.1T †↔	Pflege-Komplexbehandlung bei Erwachsenen, 351 bis 400 Aufwandspunkte	99.C3.1N †↔	Pflege-Komplexbehandlung bei Kindern und Jugendlichen, 176 bis 200 Aufwandspunkte
99.C2.1U †↔	Pflege-Komplexbehandlung bei Erwachsenen, 401 bis 450 Aufwandspunkte	99.C3.1O †↔	Pflege-Komplexbehandlung bei Kindern und Jugendlichen, 201 bis 225 Aufwandspunkte
99.C2.1V †↔	Pflege-Komplexbehandlung bei Erwachsenen, 451 bis 500 Aufwandspunkte	99.C3.1P †↔	Pflege-Komplexbehandlung bei Kindern und Jugendlichen, 226 bis 250 Aufwandspunkte
99.C2.1W †↔	Pflege-Komplexbehandlung bei Erwachsenen, 501 bis 600 Aufwandspunkte	99.C3.1Q †↔	Pflege-Komplexbehandlung bei Kindern und Jugendlichen, 251 bis 275 Aufwandspunkte
99.C2.1Y †↔	Pflege-Komplexbehandlung bei Erwachsenen, 601 bis 700 Aufwandspunkte	99.C3.1R †↔	Pflege-Komplexbehandlung bei Kindern und Jugendlichen, 276 bis 300 Aufwandspunkte
99.C2.21 †↔	Pflege-Komplexbehandlung bei Erwachsenen, 701 bis 800 Aufwandspunkte	99.C3.1S †↔	Pflege-Komplexbehandlung bei Kindern und Jugendlichen, 301 bis 350 Aufwandspunkte
99.C2.22 †↔	Pflege-Komplexbehandlung bei Erwachsenen, 801 bis 900 Aufwandspunkte	99.C3.1T †↔	Pflege-Komplexbehandlung bei Kindern und Jugendlichen, 351 bis 400 Aufwandspunkte
99.C2.23 †↔	Pflege-Komplexbehandlung bei Erwachsenen, 901 bis 1000 Aufwandspunkte	99.C3.1U †↔	Pflege-Komplexbehandlung bei Kindern und Jugendlichen, 401 bis 450 Aufwandspunkte
99.C2.24 †↔	Pflege-Komplexbehandlung bei Erwachsenen, 1001 bis 1100 Aufwandspunkte	99.C3.1V †↔	Pflege-Komplexbehandlung bei Kindern und Jugendlichen, 451 bis 500 Aufwandspunkte
99.C2.25 †↔	Pflege-Komplexbehandlung bei Erwachsenen, 1101 bis 1200 Aufwandspunkte	99.C3.1W †↔	Pflege-Komplexbehandlung bei Kindern und Jugendlichen, 501 bis 600 Aufwandspunkte
99.C2.26 †↔	Pflege-Komplexbehandlung bei Erwachsenen, 1201 bis 1300 Aufwandspunkte	99.C3.1Y †↔	Pflege-Komplexbehandlung bei Kindern und Jugendlichen, 601 bis 700 Aufwandspunkte
99.C2.27 †↔	Pflege-Komplexbehandlung bei Erwachsenen, 1301 bis 1400 Aufwandspunkte	99.C3.21 †↔	Pflege-Komplexbehandlung bei Kindern und Jugendlichen, 701 bis 800 Aufwandspunkte
99.C2.28 †↔	Pflege-Komplexbehandlung bei Erwachsenen, 1401 bis 1500 Aufwandspunkte	99.C3.22 †↔	Pflege-Komplexbehandlung bei Kindern und Jugendlichen, 801 bis 900 Aufwandspunkte
99.C2.2A †↔	Pflege-Komplexbehandlung bei Erwachsenen, 1501 bis 1600 Aufwandspunkte	99.C3.23 †↔	Pflege-Komplexbehandlung bei Kindern und Jugendlichen, 901 bis 1000 Aufwandspunkte
99.C2.2B †↔	Pflege-Komplexbehandlung bei Erwachsenen, 1601 bis 1700 Aufwandspunkte	99.C3.24 †↔	Pflege-Komplexbehandlung bei Kindern und Jugendlichen, 1001 bis 1100 Aufwandspunkte
99.C2.2C †↔	Pflege-Komplexbehandlung bei Erwachsenen, 1701 bis 1800 Aufwandspunkte	99.C3.25 †↔	Pflege-Komplexbehandlung bei Kindern und Jugendlichen, 1101 bis 1200 Aufwandspunkte
99.C2.2D †↔	Pflege-Komplexbehandlung bei Erwachsenen, 1801 bis 1900 Aufwandspunkte	99.C3.26 †↔	Pflege-Komplexbehandlung bei Kindern und Jugendlichen, 1201 bis 1300 Aufwandspunkte
99.C2.2E †↔	Pflege-Komplexbehandlung bei Erwachsenen, 1901 bis 2000 Aufwandspunkte	99.C3.27 †↔	Pflege-Komplexbehandlung bei Kindern und Jugendlichen, 1301 bis 1400 Aufwandspunkte

99.C3.28 ‡↔	Pflege-Komplexbehandlung bei Kindern und Jugendlichen, 1401 bis 1500 Aufwandspunkte	99.C4.23 ‡↔	Pflege-Komplexbehandlung bei Kleinkindern, 901 bis 1000 Aufwandspunkte
99.C3.2A ‡↔	Pflege-Komplexbehandlung bei Kindern und Jugendlichen, 1501 bis 1600 Aufwandspunkte	99.C4.24 ‡↔	Pflege-Komplexbehandlung bei Kleinkindern, 1001 bis 1100 Aufwandspunkte
99.C3.2B ‡↔	Pflege-Komplexbehandlung bei Kindern und Jugendlichen, 1601 bis 1700 Aufwandspunkte	99.C4.25 ‡↔	Pflege-Komplexbehandlung bei Kleinkindern, 1101 bis 1200 Aufwandspunkte
99.C3.2C ‡↔	Pflege-Komplexbehandlung bei Kindern und Jugendlichen, 1701 bis 1800 Aufwandspunkte	99.C4.26 ‡↔	Pflege-Komplexbehandlung bei Kleinkindern, 1201 bis 1300 Aufwandspunkte
99.C3.2D ‡↔	Pflege-Komplexbehandlung bei Kindern und Jugendlichen, 1801 bis 1900 Aufwandspunkte	99.C4.27 ‡↔	Pflege-Komplexbehandlung bei Kleinkindern, 1301 bis 1400 Aufwandspunkte
99.C3.2E ‡↔	Pflege-Komplexbehandlung bei Kindern und Jugendlichen, 1901 bis 2000 Aufwandspunkte	99.C4.28 ‡↔	Pflege-Komplexbehandlung bei Kleinkindern, 1401 bis 1500 Aufwandspunkte
99.C3.2F ‡↔	Pflege-Komplexbehandlung bei Kindern und Jugendlichen, 2001 bis 2100 Aufwandspunkte	99.C4.2A ‡↔	Pflege-Komplexbehandlung bei Kleinkindern, 1501 bis 1600 Aufwandspunkte
99.C3.2G ‡↔	Pflege-Komplexbehandlung bei Kindern und Jugendlichen, 2101 bis 2200 Aufwandspunkte	99.C4.2B ‡↔	Pflege-Komplexbehandlung bei Kleinkindern, 1601 bis 1700 Aufwandspunkte
99.C3.2H ‡↔	Pflege-Komplexbehandlung bei Kindern und Jugendlichen, 2201 bis 2300 Aufwandspunkte	99.C4.2C ‡↔	Pflege-Komplexbehandlung bei Kleinkindern, 1701 bis 1800 Aufwandspunkte
99.C3.2I ‡↔	Pflege-Komplexbehandlung bei Kindern und Jugendlichen, 2301 bis 2400 Aufwandspunkte	99.C4.2D ‡↔	Pflege-Komplexbehandlung bei Kleinkindern, 1801 bis 1900 Aufwandspunkte
99.C3.2J ‡↔	Pflege-Komplexbehandlung bei Kindern und Jugendlichen, 2401 bis 2500 Aufwandspunkte	99.C4.2E ‡↔	Pflege-Komplexbehandlung bei Kleinkindern, 1901 bis 2000 Aufwandspunkte
99.C3.2K ‡↔	Pflege-Komplexbehandlung bei Kindern und Jugendlichen, 2501 und mehr Aufwandspunkte	99.C4.2F ‡↔	Pflege-Komplexbehandlung bei Kleinkindern, 2001 bis 2100 Aufwandspunkte
99.C4.1D ‡↔	Pflege-Komplexbehandlung bei Kleinkindern, 51 bis 55 Aufwandspunkte	99.C4.2G ‡↔	Pflege-Komplexbehandlung bei Kleinkindern, 2101 bis 2200 Aufwandspunkte
99.C4.1E ‡↔	Pflege-Komplexbehandlung bei Kleinkindern, 56 bis 60 Aufwandspunkte	99.C4.2H ‡↔	Pflege-Komplexbehandlung bei Kleinkindern, 2201 bis 2300 Aufwandspunkte
99.C4.1F ‡↔	Pflege-Komplexbehandlung bei Kleinkindern, 61 bis 65 Aufwandspunkte	99.C4.2I ‡↔	Pflege-Komplexbehandlung bei Kleinkindern, 2301 bis 2400 Aufwandspunkte
99.C4.1G ‡↔	Pflege-Komplexbehandlung bei Kleinkindern, 66 bis 70 Aufwandspunkte	99.C4.2J ‡↔	Pflege-Komplexbehandlung bei Kleinkindern, 2401 bis 2500 Aufwandspunkte
99.C4.1H ‡↔	Pflege-Komplexbehandlung bei Kleinkindern, 71 bis 80 Aufwandspunkte	99.C4.2K ‡↔	Pflege-Komplexbehandlung bei Kleinkindern, 2501 und mehr Aufwandspunkte
99.C4.1I ‡↔	Pflege-Komplexbehandlung bei Kleinkindern, 81 bis 90 Aufwandspunkte	99.C5.1D ‡↔	Pflege-Komplexbehandlung bei Frühgeborenen, Neugeborenen und Säuglingen, 51 bis 55 Aufwandspunkte
99.C4.1J ‡↔	Pflege-Komplexbehandlung bei Kleinkindern, 91 bis 100 Aufwandspunkte	99.C5.1E ‡↔	Pflege-Komplexbehandlung bei Frühgeborenen, Neugeborenen und Säuglingen, 56 bis 60 Aufwandspunkte
99.C4.1K ‡↔	Pflege-Komplexbehandlung bei Kleinkindern, 101 bis 125 Aufwandspunkte	99.C5.1F ‡↔	Pflege-Komplexbehandlung bei Frühgeborenen, Neugeborenen und Säuglingen, 61 bis 65 Aufwandspunkte
99.C4.1L ‡↔	Pflege-Komplexbehandlung bei Kleinkindern, 126 bis 150 Aufwandspunkte	99.C5.1G ‡↔	Pflege-Komplexbehandlung bei Frühgeborenen, Neugeborenen und Säuglingen, 66 bis 70 Aufwandspunkte
99.C4.1M ‡↔	Pflege-Komplexbehandlung bei Kleinkindern, 151 bis 175 Aufwandspunkte	99.C5.1H ‡↔	Pflege-Komplexbehandlung bei Frühgeborenen, Neugeborenen und Säuglingen, 71 bis 80 Aufwandspunkte
99.C4.1N ‡↔	Pflege-Komplexbehandlung bei Kleinkindern, 176 bis 200 Aufwandspunkte	99.C5.1I ‡↔	Pflege-Komplexbehandlung bei Frühgeborenen, Neugeborenen und Säuglingen, 81 bis 90 Aufwandspunkte
99.C4.1O ‡↔	Pflege-Komplexbehandlung bei Kleinkindern, 201 bis 225 Aufwandspunkte	99.C5.1J ‡↔	Pflege-Komplexbehandlung bei Frühgeborenen, Neugeborenen und Säuglingen, 91 bis 100 Aufwandspunkte
99.C4.1P ‡↔	Pflege-Komplexbehandlung bei Kleinkindern, 226 bis 250 Aufwandspunkte	99.C5.1K ‡↔	Pflege-Komplexbehandlung bei Frühgeborenen, Neugeborenen und Säuglingen, 101 bis 125 Aufwandspunkte
99.C4.1Q ‡↔	Pflege-Komplexbehandlung bei Kleinkindern, 251 bis 275 Aufwandspunkte	99.C5.1L ‡↔	Pflege-Komplexbehandlung bei Frühgeborenen, Neugeborenen und Säuglingen, 126 bis 150 Aufwandspunkte
99.C4.1R ‡↔	Pflege-Komplexbehandlung bei Kleinkindern, 276 bis 300 Aufwandspunkte	99.C5.1M ‡↔	Pflege-Komplexbehandlung bei Frühgeborenen, Neugeborenen und Säuglingen, 151 bis 175 Aufwandspunkte
99.C4.1S ‡↔	Pflege-Komplexbehandlung bei Kleinkindern, 301 bis 350 Aufwandspunkte	99.C5.1N ‡↔	Pflege-Komplexbehandlung bei Frühgeborenen, Neugeborenen und Säuglingen, 176 bis 200 Aufwandspunkte
99.C4.1T ‡↔	Pflege-Komplexbehandlung bei Kleinkindern, 351 bis 400 Aufwandspunkte	99.C5.1O ‡↔	Pflege-Komplexbehandlung bei Frühgeborenen, Neugeborenen und Säuglingen, 201 bis 225 Aufwandspunkte
99.C4.1U ‡↔	Pflege-Komplexbehandlung bei Kleinkindern, 401 bis 450 Aufwandspunkte		
99.C4.1V ‡↔	Pflege-Komplexbehandlung bei Kleinkindern, 451 bis 500 Aufwandspunkte		
99.C4.1W ‡↔	Pflege-Komplexbehandlung bei Kleinkindern, 501 bis 600 Aufwandspunkte		
99.C4.1Y ‡↔	Pflege-Komplexbehandlung bei Kleinkindern, 601 bis 700 Aufwandspunkte		
99.C4.21 ‡↔	Pflege-Komplexbehandlung bei Kleinkindern, 701 bis 800 Aufwandspunkte		
99.C4.22 ‡↔	Pflege-Komplexbehandlung bei Kleinkindern, 801 bis 900 Aufwandspunkte		

99.C5.1P †↔	Pflege-Komplexbehandlung bei Frühgeborenen, Neugeborenen und Säuglingen, 226 bis 250 Aufwandspunkte	99.C5.24 †↔	Pflege-Komplexbehandlung bei Frühgeborenen, Neugeborenen und Säuglingen, 1001 bis 1100 Aufwandspunkte
99.C5.1Q †↔	Pflege-Komplexbehandlung bei Frühgeborenen, Neugeborenen und Säuglingen, 251 bis 275 Aufwandspunkte	99.C5.25 †↔	Pflege-Komplexbehandlung bei Frühgeborenen, Neugeborenen und Säuglingen, 1101 bis 1200 Aufwandspunkte
99.C5.1R †↔	Pflege-Komplexbehandlung bei Frühgeborenen, Neugeborenen und Säuglingen, 276 bis 300 Aufwandspunkte	99.C5.26 †↔	Pflege-Komplexbehandlung bei Frühgeborenen, Neugeborenen und Säuglingen, 1201 bis 1300 Aufwandspunkte
99.C5.1S †↔	Pflege-Komplexbehandlung bei Frühgeborenen, Neugeborenen und Säuglingen, 301 bis 350 Aufwandspunkte	99.C5.27 †↔	Pflege-Komplexbehandlung bei Frühgeborenen, Neugeborenen und Säuglingen, 1301 bis 1400 Aufwandspunkte
99.C5.1T †↔	Pflege-Komplexbehandlung bei Frühgeborenen, Neugeborenen und Säuglingen, 351 bis 400 Aufwandspunkte	99.C5.28 †↔	Pflege-Komplexbehandlung bei Frühgeborenen, Neugeborenen und Säuglingen, 1401 bis 1500 Aufwandspunkte
99.C5.1U †↔	Pflege-Komplexbehandlung bei Frühgeborenen, Neugeborenen und Säuglingen, 401 bis 450 Aufwandspunkte	99.C5.2A †↔	Pflege-Komplexbehandlung bei Frühgeborenen, Neugeborenen und Säuglingen, 1501 bis 1600 Aufwandspunkte
99.C5.1V †↔	Pflege-Komplexbehandlung bei Frühgeborenen, Neugeborenen und Säuglingen, 451 bis 500 Aufwandspunkte	99.C5.2B †↔	Pflege-Komplexbehandlung bei Frühgeborenen, Neugeborenen und Säuglingen, 1601 bis 1700 Aufwandspunkte
99.C5.1W †↔	Pflege-Komplexbehandlung bei Frühgeborenen, Neugeborenen und Säuglingen, 501 bis 600 Aufwandspunkte	99.C5.2C †↔	Pflege-Komplexbehandlung bei Frühgeborenen, Neugeborenen und Säuglingen, 1701 bis 1800 Aufwandspunkte
99.C5.1Y †↔	Pflege-Komplexbehandlung bei Frühgeborenen, Neugeborenen und Säuglingen, 601 bis 700 Aufwandspunkte	99.C5.2D †↔	Pflege-Komplexbehandlung bei Frühgeborenen, Neugeborenen und Säuglingen, 1801 bis 1900 Aufwandspunkte
99.C5.21 †↔	Pflege-Komplexbehandlung bei Frühgeborenen, Neugeborenen und Säuglingen, 701 bis 800 Aufwandspunkte	99.C5.2E †↔	Pflege-Komplexbehandlung bei Frühgeborenen, Neugeborenen und Säuglingen, 1901 bis 2000 Aufwandspunkte
99.C5.22 †↔	Pflege-Komplexbehandlung bei Frühgeborenen, Neugeborenen und Säuglingen, 801 bis 900 Aufwandspunkte	99.C5.2F †↔	Pflege-Komplexbehandlung bei Frühgeborenen, Neugeborenen und Säuglingen, 2001 bis 2100 Aufwandspunkte
99.C5.23 †↔	Pflege-Komplexbehandlung bei Frühgeborenen, Neugeborenen und Säuglingen, 901 bis 1000 Aufwandspunkte	99.C5.2G †↔	Pflege-Komplexbehandlung bei Frühgeborenen, Neugeborenen und Säuglingen, 2101 und mehr Aufwandspunkte

Diagnose A46-2

G82.60	Funktionale Höhe der Schädigung des Rückenmarkes: C1-C3	S14.71	Verletzung des Rückenmarkes: C1
G82.61	Funktionale Höhe der Schädigung des Rückenmarkes: C4-C5	S14.72	Verletzung des Rückenmarkes: C2
G82.62	Funktionale Höhe der Schädigung des Rückenmarkes: C6-C8	S14.73	Verletzung des Rückenmarkes: C3
G82.63	Funktionale Höhe der Schädigung des Rückenmarkes: T1-T6	S14.74	Verletzung des Rückenmarkes: C4
S14.12	Zentrale Halsmarkverletzung (inkomplette Querschnittverletzung)	S14.75	Verletzung des Rückenmarkes: C5
		S14.76	Verletzung des Rückenmarkes: C6
		S14.77	Verletzung des Rückenmarkes: C7
		S14.78	Verletzung des Rückenmarkes: C8

Prozedur A46-20

99.C2.1K †↔	Pflege-Komplexbehandlung bei Erwachsenen, 101 bis 125 Aufwandspunkte	99.C2.1S †↔	Pflege-Komplexbehandlung bei Erwachsenen, 301 bis 350 Aufwandspunkte
99.C2.1L †↔	Pflege-Komplexbehandlung bei Erwachsenen, 126 bis 150 Aufwandspunkte	99.C2.1T †↔	Pflege-Komplexbehandlung bei Erwachsenen, 351 bis 400 Aufwandspunkte
99.C2.1M †↔	Pflege-Komplexbehandlung bei Erwachsenen, 151 bis 175 Aufwandspunkte	99.C2.1U †↔	Pflege-Komplexbehandlung bei Erwachsenen, 401 bis 450 Aufwandspunkte
99.C2.1N †↔	Pflege-Komplexbehandlung bei Erwachsenen, 176 bis 200 Aufwandspunkte	99.C2.1V †↔	Pflege-Komplexbehandlung bei Erwachsenen, 451 bis 500 Aufwandspunkte
99.C2.1O †↔	Pflege-Komplexbehandlung bei Erwachsenen, 201 bis 225 Aufwandspunkte	99.C2.1W †↔	Pflege-Komplexbehandlung bei Erwachsenen, 501 bis 600 Aufwandspunkte
99.C2.1P †↔	Pflege-Komplexbehandlung bei Erwachsenen, 226 bis 250 Aufwandspunkte	99.C2.1Y †↔	Pflege-Komplexbehandlung bei Erwachsenen, 601 bis 700 Aufwandspunkte
99.C2.1Q †↔	Pflege-Komplexbehandlung bei Erwachsenen, 251 bis 275 Aufwandspunkte	99.C2.21 †↔	Pflege-Komplexbehandlung bei Erwachsenen, 701 bis 800 Aufwandspunkte
99.C2.1R †↔	Pflege-Komplexbehandlung bei Erwachsenen, 276 bis 300 Aufwandspunkte	99.C2.22 †↔	Pflege-Komplexbehandlung bei Erwachsenen, 801 bis 900 Aufwandspunkte

99.C4.27 †↔	Pflege-Komplexbehandlung bei Kleinkindern, 1301 bis 1400 Aufwandspunkte	99.C4.2F †↔	Pflege-Komplexbehandlung bei Kleinkindern, 2001 bis 2100 Aufwandspunkte
99.C4.28 †↔	Pflege-Komplexbehandlung bei Kleinkindern, 1401 bis 1500 Aufwandspunkte	99.C4.2G †↔	Pflege-Komplexbehandlung bei Kleinkindern, 2101 bis 2200 Aufwandspunkte
99.C4.2A †↔	Pflege-Komplexbehandlung bei Kleinkindern, 1501 bis 1600 Aufwandspunkte	99.C4.2H †↔	Pflege-Komplexbehandlung bei Kleinkindern, 2201 bis 2300 Aufwandspunkte
99.C4.2B †↔	Pflege-Komplexbehandlung bei Kleinkindern, 1601 bis 1700 Aufwandspunkte	99.C4.2I †↔	Pflege-Komplexbehandlung bei Kleinkindern, 2301 bis 2400 Aufwandspunkte
99.C4.2C †↔	Pflege-Komplexbehandlung bei Kleinkindern, 1701 bis 1800 Aufwandspunkte	99.C4.2J †↔	Pflege-Komplexbehandlung bei Kleinkindern, 2401 bis 2500 Aufwandspunkte
99.C4.2D †↔	Pflege-Komplexbehandlung bei Kleinkindern, 1801 bis 1900 Aufwandspunkte	99.C4.2K †↔	Pflege-Komplexbehandlung bei Kleinkindern, 2501 und mehr Aufwandspunkte
99.C4.2E †↔	Pflege-Komplexbehandlung bei Kleinkindern, 1901 bis 2000 Aufwandspunkte		

Prozedur A46-21

93.87.31 †↔	Paraplegiologische rehabilitative Komplexbehandlung, mindestens 28 bis zu 55 Behandlungstage, mit durchschnittlich 10 Therapieeinheiten pro Woche	93.87.33 †↔	Paraplegiologische rehabilitative Komplexbehandlung, mindestens 28 bis zu 55 Behandlungstage, mit durchschnittlich 20 Therapieeinheiten pro Woche
93.87.32 †↔	Paraplegiologische rehabilitative Komplexbehandlung, mindestens 28 bis zu 55 Behandlungstage, mit durchschnittlich 15 Therapieeinheiten pro Woche	93.87.34 †↔	Paraplegiologische rehabilitative Komplexbehandlung, mindestens 28 bis zu 55 Behandlungstage, mit durchschnittlich 30 Therapieeinheiten pro Woche

Prozedur A46-22

93.9G.72 †↔	Invasive Beatmung, mindestens 7 bis 13 Behandlungstage	99.B7.1B †↔	Intensivmedizinische Komplexbehandlung, 1933 bis 2208 Aufwandspunkte
93.9G.73 †↔	Invasive Beatmung, mindestens 14 bis 20 Behandlungstage	99.B7.1C †↔	Intensivmedizinische Komplexbehandlung, 2209 bis 2484 Aufwandspunkte
93.9G.74 †↔	Invasive Beatmung, mindestens 21 bis 27 Behandlungstage	99.B7.1D †↔	Intensivmedizinische Komplexbehandlung, 2485 bis 2760 Aufwandspunkte
93.9G.75 †↔	Invasive Beatmung, mindestens 28 bis 55 Behandlungstage	99.B7.1E †↔	Intensivmedizinische Komplexbehandlung, 2761 bis 3220 Aufwandspunkte
93.9G.76 †↔	Invasive Beatmung, mindestens 56 bis 83 Behandlungstage	99.B7.1F †↔	Intensivmedizinische Komplexbehandlung, 3221 bis 3680 Aufwandspunkte
93.9G.77 †↔	Invasive Beatmung, mindestens 84 bis 111 Behandlungstage	99.B7.1G †↔	Intensivmedizinische Komplexbehandlung, 3681 bis 4600 Aufwandspunkte
93.9G.78 †↔	Invasive Beatmung, mindestens 112 bis 139 Behandlungstage	99.B7.1H †↔	Intensivmedizinische Komplexbehandlung, 4601 bis 5520 Aufwandspunkte
93.9G.7A †↔	Invasive Beatmung, mindestens 140 bis 167 Behandlungstage	99.B7.1I †↔	Intensivmedizinische Komplexbehandlung, 5521 bis 7360 Aufwandspunkte
93.9G.7B †↔	Invasive Beatmung, mindestens 168 bis 195 Behandlungstage	99.B7.1J †↔	Intensivmedizinische Komplexbehandlung, 7361 bis 9200 Aufwandspunkte
93.9G.7C †↔	Invasive Beatmung, mindestens 196 bis 223 Behandlungstage	99.B7.1K †↔	Intensivmedizinische Komplexbehandlung, 9201 bis 11040 Aufwandspunkte
93.9G.7D †↔	Invasive Beatmung, mindestens 224 bis 251 Behandlungstage	99.B7.1L †↔	Intensivmedizinische Komplexbehandlung, 11041 bis 13800 Aufwandspunkte
93.9G.7E †↔	Invasive Beatmung, mindestens 252 bis 279 Behandlungstage	99.B7.1M †↔	Intensivmedizinische Komplexbehandlung, 13801 bis 16560 Aufwandspunkte
93.9G.7F †↔	Invasive Beatmung, mindestens 280 bis 307 Behandlungstage	99.B7.1N †↔	Intensivmedizinische Komplexbehandlung, 16561 bis 19320 Aufwandspunkte
93.9G.7G †↔	Invasive Beatmung, mindestens 308 bis 335 Behandlungstage	99.B7.1O †↔	Intensivmedizinische Komplexbehandlung, 19321 und mehr Aufwandspunkte
93.9G.7H †↔	Invasive Beatmung, mindestens 336 bis 363 Behandlungstage	99.B7.45 †↔	Intensivmedizinische Komplexbehandlung im Kindesalter (Basisprozedur), 393 bis 588 Aufwandspunkte
93.9G.7I †↔	Invasive Beatmung, 364 und mehr Behandlungstage	99.B7.46 †↔	Intensivmedizinische Komplexbehandlung im Kindesalter (Basisprozedur), 589 bis 784 Aufwandspunkte
99.B7.15 †↔	Intensivmedizinische Komplexbehandlung, 553 bis 828 Aufwandspunkte	99.B7.47 †↔	Intensivmedizinische Komplexbehandlung im Kindesalter (Basisprozedur), 785 bis 980 Aufwandspunkte
99.B7.16 †↔	Intensivmedizinische Komplexbehandlung, 829 bis 1104 Aufwandspunkte	99.B7.48 †↔	Intensivmedizinische Komplexbehandlung im Kindesalter (Basisprozedur), 981 bis 1176 Aufwandspunkte
99.B7.17 †↔	Intensivmedizinische Komplexbehandlung, 1105 bis 1380 Aufwandspunkte		
99.B7.18 †↔	Intensivmedizinische Komplexbehandlung, 1381 bis 1656 Aufwandspunkte		
99.B7.1A †↔	Intensivmedizinische Komplexbehandlung, 1657 bis 1932 Aufwandspunkte		

99.B7.4A †↔ Intensivmedizinische Komplexbehandlung im Kindesalter (Basisprozedur), 1177 bis 1470 Aufwandspunkte	99.B7.5A †↔ Intensivmedizinische Komplexbehandlung im Neugeborenenalter (Basisprozedur), 1177 bis 1470 Aufwandspunkte
99.B7.4B †↔ Intensivmedizinische Komplexbehandlung im Kindesalter (Basisprozedur), 1471 bis 1764 Aufwandspunkte	99.B7.5B †↔ Intensivmedizinische Komplexbehandlung im Neugeborenenalter (Basisprozedur), 1471 bis 1764 Aufwandspunkte
99.B7.4C †↔ Intensivmedizinische Komplexbehandlung im Kindesalter (Basisprozedur), 1765 bis 2058 Aufwandspunkte	99.B7.5C †↔ Intensivmedizinische Komplexbehandlung im Neugeborenenalter (Basisprozedur), 1765 bis 2058 Aufwandspunkte
99.B7.4D †↔ Intensivmedizinische Komplexbehandlung im Kindesalter (Basisprozedur), 2059 bis 2352 Aufwandspunkte	99.B7.5D †↔ Intensivmedizinische Komplexbehandlung im Neugeborenenalter (Basisprozedur), 2059 bis 2352 Aufwandspunkte
99.B7.4E †↔ Intensivmedizinische Komplexbehandlung im Kindesalter (Basisprozedur), 2353 bis 2646 Aufwandspunkte	99.B7.5E †↔ Intensivmedizinische Komplexbehandlung im Neugeborenenalter (Basisprozedur), 2353 bis 2646 Aufwandspunkte
99.B7.4F †↔ Intensivmedizinische Komplexbehandlung im Kindesalter (Basisprozedur), 2647 bis 2940 Aufwandspunkte	99.B7.5F †↔ Intensivmedizinische Komplexbehandlung im Neugeborenenalter (Basisprozedur), 2647 bis 2940 Aufwandspunkte
99.B7.4G †↔ Intensivmedizinische Komplexbehandlung im Kindesalter (Basisprozedur), 2941 bis 3430 Aufwandspunkte	99.B7.5G †↔ Intensivmedizinische Komplexbehandlung im Neugeborenenalter (Basisprozedur), 2941 bis 3430 Aufwandspunkte
99.B7.4H †↔ Intensivmedizinische Komplexbehandlung im Kindesalter (Basisprozedur), 3431 bis 3920 Aufwandspunkte	99.B7.5H †↔ Intensivmedizinische Komplexbehandlung im Neugeborenenalter (Basisprozedur), 3431 bis 3920 Aufwandspunkte
99.B7.4I †↔ Intensivmedizinische Komplexbehandlung im Kindesalter (Basisprozedur), 3921 bis 4410 Aufwandspunkte	99.B7.5I †↔ Intensivmedizinische Komplexbehandlung im Neugeborenenalter (Basisprozedur), 3921 bis 4410 Aufwandspunkte
99.B7.4J †↔ Intensivmedizinische Komplexbehandlung im Kindesalter (Basisprozedur), 4411 bis 4900 Aufwandspunkte	99.B7.5J †↔ Intensivmedizinische Komplexbehandlung im Neugeborenenalter (Basisprozedur), 4411 bis 4900 Aufwandspunkte
99.B7.4K †↔ Intensivmedizinische Komplexbehandlung im Kindesalter (Basisprozedur), 4901 bis 5880 Aufwandspunkte	99.B7.5K †↔ Intensivmedizinische Komplexbehandlung im Neugeborenenalter (Basisprozedur), 4901 bis 5880 Aufwandspunkte
99.B7.4L †↔ Intensivmedizinische Komplexbehandlung im Kindesalter (Basisprozedur), 5881 bis 6860 Aufwandspunkte	99.B7.5L †↔ Intensivmedizinische Komplexbehandlung im Neugeborenenalter (Basisprozedur), 5881 bis 6860 Aufwandspunkte
99.B7.4M †↔ Intensivmedizinische Komplexbehandlung im Kindesalter (Basisprozedur), 6861 bis 7840 Aufwandspunkte	99.B7.5M †↔ Intensivmedizinische Komplexbehandlung im Neugeborenenalter (Basisprozedur), 6861 bis 7840 Aufwandspunkte
99.B7.4N †↔ Intensivmedizinische Komplexbehandlung im Kindesalter (Basisprozedur), 7841 bis 9800 Aufwandspunkte	99.B7.5N †↔ Intensivmedizinische Komplexbehandlung im Neugeborenenalter (Basisprozedur), 7841 bis 9800 Aufwandspunkte
99.B7.4O †↔ Intensivmedizinische Komplexbehandlung im Kindesalter (Basisprozedur), 9801 bis 11760 Aufwandspunkte	99.B7.5O †↔ Intensivmedizinische Komplexbehandlung im Neugeborenenalter (Basisprozedur), 9801 bis 11760 Aufwandspunkte
99.B7.4P †↔ Intensivmedizinische Komplexbehandlung im Kindesalter (Basisprozedur), 11761 bis 13720 Aufwandspunkte	99.B7.5P †↔ Intensivmedizinische Komplexbehandlung im Neugeborenenalter (Basisprozedur), 11761 bis 13720 Aufwandspunkte
99.B7.4Q †↔ Intensivmedizinische Komplexbehandlung im Kindesalter (Basisprozedur), 13721 bis 16660 Aufwandspunkte	99.B7.5Q †↔ Intensivmedizinische Komplexbehandlung im Neugeborenenalter (Basisprozedur), 13721 bis 16660 Aufwandspunkte
99.B7.4R †↔ Intensivmedizinische Komplexbehandlung im Kindesalter (Basisprozedur), 16661 bis 19600 Aufwandspunkte	99.B7.5R †↔ Intensivmedizinische Komplexbehandlung im Neugeborenenalter (Basisprozedur), 16661 bis 19600 Aufwandspunkte
99.B7.4S †↔ Intensivmedizinische Komplexbehandlung im Kindesalter (Basisprozedur), 19601 und mehr Aufwandspunkte	99.B7.5S †↔ Intensivmedizinische Komplexbehandlung im Neugeborenenalter (Basisprozedur), 19601 und mehr Aufwandspunkte
99.B7.55 †↔ Intensivmedizinische Komplexbehandlung im Neugeborenenalter (Basisprozedur), 393 bis 588 Aufwandspunkte	99.C2.1C †↔ Pflege-Komplexbehandlung bei Erwachsenen, 46 bis 50 Aufwandspunkte
99.B7.56 †↔ Intensivmedizinische Komplexbehandlung im Neugeborenenalter (Basisprozedur), 589 bis 784 Aufwandspunkte	99.C2.1D †↔ Pflege-Komplexbehandlung bei Erwachsenen, 51 bis 55 Aufwandspunkte
99.B7.57 †↔ Intensivmedizinische Komplexbehandlung im Neugeborenenalter (Basisprozedur), 785 bis 980 Aufwandspunkte	99.C2.1E †↔ Pflege-Komplexbehandlung bei Erwachsenen, 56 bis 60 Aufwandspunkte
99.B7.58 †↔ Intensivmedizinische Komplexbehandlung im Neugeborenenalter (Basisprozedur), 981 bis 1176 Aufwandspunkte	99.C2.1F †↔ Pflege-Komplexbehandlung bei Erwachsenen, 61 bis 65 Aufwandspunkte
	99.C2.1G †↔ Pflege-Komplexbehandlung bei Erwachsenen, 66 bis 70 Aufwandspunkte
	99.C2.1H †↔ Pflege-Komplexbehandlung bei Erwachsenen, 71 bis 80 Aufwandspunkte
	99.C2.1I †↔ Pflege-Komplexbehandlung bei Erwachsenen, 81 bis 90 Aufwandspunkte

99.C3.2G †↔	Pflege-Komplexbehandlung bei Kindern und Jugendlichen, 2101 bis 2200 Aufwandspunkte	99.C4.2A †↔	Pflege-Komplexbehandlung bei Kleinkindern, 1501 bis 1600 Aufwandspunkte
99.C3.2H †↔	Pflege-Komplexbehandlung bei Kindern und Jugendlichen, 2201 bis 2300 Aufwandspunkte	99.C4.2B †↔	Pflege-Komplexbehandlung bei Kleinkindern, 1601 bis 1700 Aufwandspunkte
99.C3.2I †↔	Pflege-Komplexbehandlung bei Kindern und Jugendlichen, 2301 bis 2400 Aufwandspunkte	99.C4.2C †↔	Pflege-Komplexbehandlung bei Kleinkindern, 1701 bis 1800 Aufwandspunkte
99.C3.2J †↔	Pflege-Komplexbehandlung bei Kindern und Jugendlichen, 2401 bis 2500 Aufwandspunkte	99.C4.2D †↔	Pflege-Komplexbehandlung bei Kleinkindern, 1801 bis 1900 Aufwandspunkte
99.C3.2K †↔	Pflege-Komplexbehandlung bei Kindern und Jugendlichen, 2501 und mehr Aufwandspunkte	99.C4.2E †↔	Pflege-Komplexbehandlung bei Kleinkindern, 1901 bis 2000 Aufwandspunkte
99.C4.1C †↔	Pflege-Komplexbehandlung bei Kleinkindern, 46 bis 50 Aufwandspunkte	99.C4.2F †↔	Pflege-Komplexbehandlung bei Kleinkindern, 2001 bis 2100 Aufwandspunkte
99.C4.1D †↔	Pflege-Komplexbehandlung bei Kleinkindern, 51 bis 55 Aufwandspunkte	99.C4.2G †↔	Pflege-Komplexbehandlung bei Kleinkindern, 2101 bis 2200 Aufwandspunkte
99.C4.1E †↔	Pflege-Komplexbehandlung bei Kleinkindern, 56 bis 60 Aufwandspunkte	99.C4.2H †↔	Pflege-Komplexbehandlung bei Kleinkindern, 2201 bis 2300 Aufwandspunkte
99.C4.1F †↔	Pflege-Komplexbehandlung bei Kleinkindern, 61 bis 65 Aufwandspunkte	99.C4.2I †↔	Pflege-Komplexbehandlung bei Kleinkindern, 2301 bis 2400 Aufwandspunkte
99.C4.1G †↔	Pflege-Komplexbehandlung bei Kleinkindern, 66 bis 70 Aufwandspunkte	99.C4.2J †↔	Pflege-Komplexbehandlung bei Kleinkindern, 2401 bis 2500 Aufwandspunkte
99.C4.1H †↔	Pflege-Komplexbehandlung bei Kleinkindern, 71 bis 80 Aufwandspunkte	99.C4.2K †↔	Pflege-Komplexbehandlung bei Kleinkindern, 2501 und mehr Aufwandspunkte
99.C4.1I †↔	Pflege-Komplexbehandlung bei Kleinkindern, 81 bis 90 Aufwandspunkte	99.C5.1C †↔	Pflege-Komplexbehandlung bei Frühgeborenen, Neugeborenen und Säuglingen, 46 bis 50 Aufwandspunkte
99.C4.1J †↔	Pflege-Komplexbehandlung bei Kleinkindern, 91 bis 100 Aufwandspunkte	99.C5.1D †↔	Pflege-Komplexbehandlung bei Frühgeborenen, Neugeborenen und Säuglingen, 51 bis 55 Aufwandspunkte
99.C4.1K †↔	Pflege-Komplexbehandlung bei Kleinkindern, 101 bis 125 Aufwandspunkte	99.C5.1E †↔	Pflege-Komplexbehandlung bei Frühgeborenen, Neugeborenen und Säuglingen, 56 bis 60 Aufwandspunkte
99.C4.1L †↔	Pflege-Komplexbehandlung bei Kleinkindern, 126 bis 150 Aufwandspunkte	99.C5.1F †↔	Pflege-Komplexbehandlung bei Frühgeborenen, Neugeborenen und Säuglingen, 61 bis 65 Aufwandspunkte
99.C4.1M †↔	Pflege-Komplexbehandlung bei Kleinkindern, 151 bis 175 Aufwandspunkte	99.C5.1G †↔	Pflege-Komplexbehandlung bei Frühgeborenen, Neugeborenen und Säuglingen, 66 bis 70 Aufwandspunkte
99.C4.1N †↔	Pflege-Komplexbehandlung bei Kleinkindern, 176 bis 200 Aufwandspunkte	99.C5.1H †↔	Pflege-Komplexbehandlung bei Frühgeborenen, Neugeborenen und Säuglingen, 71 bis 80 Aufwandspunkte
99.C4.1O †↔	Pflege-Komplexbehandlung bei Kleinkindern, 201 bis 225 Aufwandspunkte	99.C5.1I †↔	Pflege-Komplexbehandlung bei Frühgeborenen, Neugeborenen und Säuglingen, 81 bis 90 Aufwandspunkte
99.C4.1P †↔	Pflege-Komplexbehandlung bei Kleinkindern, 226 bis 250 Aufwandspunkte	99.C5.1J †↔	Pflege-Komplexbehandlung bei Frühgeborenen, Neugeborenen und Säuglingen, 91 bis 100 Aufwandspunkte
99.C4.1Q †↔	Pflege-Komplexbehandlung bei Kleinkindern, 251 bis 275 Aufwandspunkte	99.C5.1K †↔	Pflege-Komplexbehandlung bei Frühgeborenen, Neugeborenen und Säuglingen, 101 bis 125 Aufwandspunkte
99.C4.1R †↔	Pflege-Komplexbehandlung bei Kleinkindern, 276 bis 300 Aufwandspunkte	99.C5.1L †↔	Pflege-Komplexbehandlung bei Frühgeborenen, Neugeborenen und Säuglingen, 126 bis 150 Aufwandspunkte
99.C4.1S †↔	Pflege-Komplexbehandlung bei Kleinkindern, 301 bis 350 Aufwandspunkte	99.C5.1M †↔	Pflege-Komplexbehandlung bei Frühgeborenen, Neugeborenen und Säuglingen, 151 bis 175 Aufwandspunkte
99.C4.1T †↔	Pflege-Komplexbehandlung bei Kleinkindern, 351 bis 400 Aufwandspunkte	99.C5.1N †↔	Pflege-Komplexbehandlung bei Frühgeborenen, Neugeborenen und Säuglingen, 176 bis 200 Aufwandspunkte
99.C4.1U †↔	Pflege-Komplexbehandlung bei Kleinkindern, 401 bis 450 Aufwandspunkte	99.C5.1O †↔	Pflege-Komplexbehandlung bei Frühgeborenen, Neugeborenen und Säuglingen, 201 bis 225 Aufwandspunkte
99.C4.1V †↔	Pflege-Komplexbehandlung bei Kleinkindern, 451 bis 500 Aufwandspunkte	99.C5.1P †↔	Pflege-Komplexbehandlung bei Frühgeborenen, Neugeborenen und Säuglingen, 226 bis 250 Aufwandspunkte
99.C4.1W †↔	Pflege-Komplexbehandlung bei Kleinkindern, 501 bis 600 Aufwandspunkte	99.C5.1Q †↔	Pflege-Komplexbehandlung bei Frühgeborenen, Neugeborenen und Säuglingen, 251 bis 275 Aufwandspunkte
99.C4.1Y †↔	Pflege-Komplexbehandlung bei Kleinkindern, 601 bis 700 Aufwandspunkte	99.C5.1R †↔	Pflege-Komplexbehandlung bei Frühgeborenen, Neugeborenen und Säuglingen, 276 bis 300 Aufwandspunkte
99.C4.21 †↔	Pflege-Komplexbehandlung bei Kleinkindern, 701 bis 800 Aufwandspunkte		
99.C4.22 †↔	Pflege-Komplexbehandlung bei Kleinkindern, 801 bis 900 Aufwandspunkte		
99.C4.23 †↔	Pflege-Komplexbehandlung bei Kleinkindern, 901 bis 1000 Aufwandspunkte		
99.C4.24 †↔	Pflege-Komplexbehandlung bei Kleinkindern, 1001 bis 1100 Aufwandspunkte		
99.C4.25 †↔	Pflege-Komplexbehandlung bei Kleinkindern, 1101 bis 1200 Aufwandspunkte		
99.C4.26 †↔	Pflege-Komplexbehandlung bei Kleinkindern, 1201 bis 1300 Aufwandspunkte		
99.C4.27 †↔	Pflege-Komplexbehandlung bei Kleinkindern, 1301 bis 1400 Aufwandspunkte		
99.C4.28 †↔	Pflege-Komplexbehandlung bei Kleinkindern, 1401 bis 1500 Aufwandspunkte		

- 99.C5.1S †↔ Pflege-Komplexbehandlung bei Frühgeborenen, Neugeborenen und Säuglingen, 301 bis 350 Aufwandspunkte
- 99.C5.1T †↔ Pflege-Komplexbehandlung bei Frühgeborenen, Neugeborenen und Säuglingen, 351 bis 400 Aufwandspunkte
- 99.C5.1U †↔ Pflege-Komplexbehandlung bei Frühgeborenen, Neugeborenen und Säuglingen, 401 bis 450 Aufwandspunkte
- 99.C5.1V †↔ Pflege-Komplexbehandlung bei Frühgeborenen, Neugeborenen und Säuglingen, 451 bis 500 Aufwandspunkte
- 99.C5.1W †↔ Pflege-Komplexbehandlung bei Frühgeborenen, Neugeborenen und Säuglingen, 501 bis 600 Aufwandspunkte
- 99.C5.1Y †↔ Pflege-Komplexbehandlung bei Frühgeborenen, Neugeborenen und Säuglingen, 601 bis 700 Aufwandspunkte
- 99.C5.21 †↔ Pflege-Komplexbehandlung bei Frühgeborenen, Neugeborenen und Säuglingen, 701 bis 800 Aufwandspunkte
- 99.C5.22 †↔ Pflege-Komplexbehandlung bei Frühgeborenen, Neugeborenen und Säuglingen, 801 bis 900 Aufwandspunkte
- 99.C5.23 †↔ Pflege-Komplexbehandlung bei Frühgeborenen, Neugeborenen und Säuglingen, 901 bis 1000 Aufwandspunkte
- 99.C5.24 †↔ Pflege-Komplexbehandlung bei Frühgeborenen, Neugeborenen und Säuglingen, 1001 bis 1100 Aufwandspunkte
- 99.C5.25 †↔ Pflege-Komplexbehandlung bei Frühgeborenen, Neugeborenen und Säuglingen, 1101 bis 1200 Aufwandspunkte
- 99.C5.26 †↔ Pflege-Komplexbehandlung bei Frühgeborenen, Neugeborenen und Säuglingen, 1201 bis 1300 Aufwandspunkte
- 99.C5.27 †↔ Pflege-Komplexbehandlung bei Frühgeborenen, Neugeborenen und Säuglingen, 1301 bis 1400 Aufwandspunkte
- 99.C5.28 †↔ Pflege-Komplexbehandlung bei Frühgeborenen, Neugeborenen und Säuglingen, 1401 bis 1500 Aufwandspunkte
- 99.C5.2A †↔ Pflege-Komplexbehandlung bei Frühgeborenen, Neugeborenen und Säuglingen, 1501 bis 1600 Aufwandspunkte
- 99.C5.2B †↔ Pflege-Komplexbehandlung bei Frühgeborenen, Neugeborenen und Säuglingen, 1601 bis 1700 Aufwandspunkte
- 99.C5.2C †↔ Pflege-Komplexbehandlung bei Frühgeborenen, Neugeborenen und Säuglingen, 1701 bis 1800 Aufwandspunkte
- 99.C5.2D †↔ Pflege-Komplexbehandlung bei Frühgeborenen, Neugeborenen und Säuglingen, 1801 bis 1900 Aufwandspunkte
- 99.C5.2E †↔ Pflege-Komplexbehandlung bei Frühgeborenen, Neugeborenen und Säuglingen, 1901 bis 2000 Aufwandspunkte
- 99.C5.2F †↔ Pflege-Komplexbehandlung bei Frühgeborenen, Neugeborenen und Säuglingen, 2001 bis 2100 Aufwandspunkte
- 99.C5.2G †↔ Pflege-Komplexbehandlung bei Frühgeborenen, Neugeborenen und Säuglingen, 2101 und mehr Aufwandspunkte

Prozedur A46-23

- 93.87.26 †↔ Paraplegiologische rehabilitative Komplexbehandlung, mindestens 7 bis zu 27 Behandlungstage, mit durchschnittlich 10 Therapieeinheiten pro Woche
- 93.87.27 †↔ Paraplegiologische rehabilitative Komplexbehandlung, mindestens 7 bis zu 27 Behandlungstage, mit durchschnittlich 15 Therapieeinheiten pro Woche
- 93.87.28 †↔ Paraplegiologische rehabilitative Komplexbehandlung, mindestens 7 bis zu 27 Behandlungstage, mit durchschnittlich 20 Therapieeinheiten pro Woche
- 93.87.2A †↔ Paraplegiologische rehabilitative Komplexbehandlung, mindestens 7 bis zu 27 Behandlungstage, mit durchschnittlich 30 Therapieeinheiten pro Woche
- 93.87.31 †↔ Paraplegiologische rehabilitative Komplexbehandlung, mindestens 28 bis zu 55 Behandlungstage, mit durchschnittlich 10 Therapieeinheiten pro Woche
- 93.87.32 †↔ Paraplegiologische rehabilitative Komplexbehandlung, mindestens 28 bis zu 55 Behandlungstage, mit durchschnittlich 15 Therapieeinheiten pro Woche
- 93.87.33 †↔ Paraplegiologische rehabilitative Komplexbehandlung, mindestens 28 bis zu 55 Behandlungstage, mit durchschnittlich 20 Therapieeinheiten pro Woche
- 93.87.34 †↔ Paraplegiologische rehabilitative Komplexbehandlung, mindestens 28 bis zu 55 Behandlungstage, mit durchschnittlich 30 Therapieeinheiten pro Woche

Prozedur A46-24

- 93.87.25 †↔ Paraplegiologische rehabilitative Komplexbehandlung, bis zu 6 Behandlungstage

Prozedur A46-25

- 99.B8.16 †↔ IMC-Komplexbehandlung des Erwachsenen, 829 bis 1104 Aufwandspunkte
- 99.B8.17 †↔ IMC-Komplexbehandlung des Erwachsenen, 1105 bis 1380 Aufwandspunkte
- 99.B8.18 †↔ IMC-Komplexbehandlung des Erwachsenen, 1381 bis 1656 Aufwandspunkte
- 99.B8.1A †↔ IMC-Komplexbehandlung des Erwachsenen, 1657 bis 1932 Aufwandspunkte
- 99.B8.1B †↔ IMC-Komplexbehandlung des Erwachsenen, 1933 bis 2208 Aufwandspunkte
- 99.B8.1C †↔ IMC-Komplexbehandlung des Erwachsenen, 2209 bis 2484 Aufwandspunkte
- 99.B8.1D †↔ IMC-Komplexbehandlung des Erwachsenen, 2485 bis 2760 Aufwandspunkte
- 99.B8.1E †↔ IMC-Komplexbehandlung des Erwachsenen, 2761 bis 3220 Aufwandspunkte

- 99.B8.1F †↔ IMC-Komplexbehandlung des Erwachsenen, 3221 bis 3680 Aufwandspunkte
- 99.B8.1G †↔ IMC-Komplexbehandlung des Erwachsenen, 3681 bis 4600 Aufwandspunkte
- 99.B8.1H †↔ IMC-Komplexbehandlung des Erwachsenen, 4601 bis 5520 Aufwandspunkte
- 99.B8.1I †↔ IMC-Komplexbehandlung des Erwachsenen, 5521 bis 7360 Aufwandspunkte
- 99.B8.1J †↔ IMC-Komplexbehandlung des Erwachsenen, 7361 bis 9200 Aufwandspunkte
- 99.B8.1K †↔ IMC-Komplexbehandlung des Erwachsenen, 9201 bis 11040 Aufwandspunkte
- 99.B8.1L †↔ IMC-Komplexbehandlung des Erwachsenen, 11041 bis 13800 Aufwandspunkte
- 99.B8.1M †↔ IMC-Komplexbehandlung des Erwachsenen, 13801 bis 16560 Aufwandspunkte
- 99.B8.1N †↔ IMC-Komplexbehandlung des Erwachsenen, 16561 bis 19320 Aufwandspunkte
- 99.B8.1O †↔ IMC-Komplexbehandlung des Erwachsenen, 19321 und mehr Aufwandspunkte
- 99.B8.47 †↔ IMC-Komplexbehandlung im Kindesalter, 785 bis 980 Aufwandspunkte
- 99.B8.48 †↔ IMC-Komplexbehandlung im Kindesalter, 981 bis 1176 Aufwandspunkte
- 99.B8.4A †↔ IMC-Komplexbehandlung im Kindesalter, 1177 bis 1470 Aufwandspunkte
- 99.B8.4B †↔ IMC-Komplexbehandlung im Kindesalter, 1471 bis 1764 Aufwandspunkte
- 99.B8.4C †↔ IMC-Komplexbehandlung im Kindesalter, 1765 bis 2058 Aufwandspunkte
- 99.B8.4D †↔ IMC-Komplexbehandlung im Kindesalter, 2059 bis 2352 Aufwandspunkte
- 99.B8.4E †↔ IMC-Komplexbehandlung im Kindesalter, 2353 bis 2646 Aufwandspunkte
- 99.B8.4F †↔ IMC-Komplexbehandlung im Kindesalter, 2647 bis 2940 Aufwandspunkte
- 99.B8.4G †↔ IMC-Komplexbehandlung im Kindesalter, 2941 bis 3430 Aufwandspunkte
- 99.B8.4H †↔ IMC-Komplexbehandlung im Kindesalter, 3431 bis 3920 Aufwandspunkte
- 99.B8.4I †↔ IMC-Komplexbehandlung im Kindesalter, 3921 bis 4410 Aufwandspunkte
- 99.B8.4J †↔ IMC-Komplexbehandlung im Kindesalter, 4411 bis 4900 Aufwandspunkte
- 99.B8.4K †↔ IMC-Komplexbehandlung im Kindesalter, 4901 bis 5880 Aufwandspunkte
- 99.B8.4L †↔ IMC-Komplexbehandlung im Kindesalter, 5881 bis 6860 Aufwandspunkte
- 99.B8.4M †↔ IMC-Komplexbehandlung im Kindesalter, 6861 bis 7840 Aufwandspunkte
- 99.B8.4N †↔ IMC-Komplexbehandlung im Kindesalter, 7841 bis 9800 Aufwandspunkte
- 99.B8.4O †↔ IMC-Komplexbehandlung im Kindesalter, 9801 bis 11760 Aufwandspunkte
- 99.B8.4P †↔ IMC-Komplexbehandlung im Kindesalter, 11761 bis 13720 Aufwandspunkte
- 99.B8.4Q †↔ IMC-Komplexbehandlung im Kindesalter, 13721 bis 16660 Aufwandspunkte
- 99.B8.4R †↔ IMC-Komplexbehandlung im Kindesalter, 16661 bis 19600 Aufwandspunkte
- 99.B8.4S †↔ IMC-Komplexbehandlung im Kindesalter, 19601 und mehr Aufwandspunkte
- 99.B8.57 †↔ IMC-Komplexbehandlung im Neugeborenenalter, 785 bis 980 Aufwandspunkte
- 99.B8.58 †↔ IMC-Komplexbehandlung im Neugeborenenalter, 981 bis 1176 Aufwandspunkte
- 99.B8.5A †↔ IMC-Komplexbehandlung im Neugeborenenalter, 1177 bis 1470 Aufwandspunkte
- 99.B8.5B †↔ IMC-Komplexbehandlung im Neugeborenenalter, 1471 bis 1764 Aufwandspunkte
- 99.B8.5C †↔ IMC-Komplexbehandlung im Neugeborenenalter, 1765 bis 2058 Aufwandspunkte
- 99.B8.5D †↔ IMC-Komplexbehandlung im Neugeborenenalter, 2059 bis 2352 Aufwandspunkte
- 99.B8.5E †↔ IMC-Komplexbehandlung im Neugeborenenalter, 2353 bis 2646 Aufwandspunkte
- 99.B8.5F †↔ IMC-Komplexbehandlung im Neugeborenenalter, 2647 bis 2940 Aufwandspunkte
- 99.B8.5G †↔ IMC-Komplexbehandlung im Neugeborenenalter, 2941 bis 3430 Aufwandspunkte
- 99.B8.5H †↔ IMC-Komplexbehandlung im Neugeborenenalter, 3431 bis 3920 Aufwandspunkte
- 99.B8.5I †↔ IMC-Komplexbehandlung im Neugeborenenalter, 3921 bis 4410 Aufwandspunkte
- 99.B8.5J †↔ IMC-Komplexbehandlung im Neugeborenenalter, 4411 bis 4900 Aufwandspunkte
- 99.B8.5K †↔ IMC-Komplexbehandlung im Neugeborenenalter, 4901 bis 5880 Aufwandspunkte
- 99.B8.5L †↔ IMC-Komplexbehandlung im Neugeborenenalter, 5881 bis 6860 Aufwandspunkte
- 99.B8.5M †↔ IMC-Komplexbehandlung im Neugeborenenalter, 6861 bis 7840 Aufwandspunkte
- 99.B8.5N †↔ IMC-Komplexbehandlung im Neugeborenenalter, 7841 bis 9800 Aufwandspunkte
- 99.B8.5O †↔ IMC-Komplexbehandlung im Neugeborenenalter, 9801 bis 11760 Aufwandspunkte
- 99.B8.5P †↔ IMC-Komplexbehandlung im Neugeborenenalter, 11761 bis 13720 Aufwandspunkte
- 99.B8.5Q †↔ IMC-Komplexbehandlung im Neugeborenenalter, 13721 bis 16660 Aufwandspunkte
- 99.B8.5R †↔ IMC-Komplexbehandlung im Neugeborenenalter, 16661 bis 19600 Aufwandspunkte
- 99.B8.5S †↔ IMC-Komplexbehandlung im Neugeborenenalter, 19601 und mehr Aufwandspunkte

Prozedur A46-26

- 93.87.25 †↔ Paraplegiologische rehabilitative Komplexbehandlung, bis zu 6 Behandlungstage
- 93.87.26 †↔ Paraplegiologische rehabilitative Komplexbehandlung, mindestens 7 bis zu 27 Behandlungstage, mit durchschnittlich 10 Therapieeinheiten pro Woche
- 93.87.31 †↔ Paraplegiologische rehabilitative Komplexbehandlung, mindestens 28 bis zu 55 Behandlungstage, mit durchschnittlich 10 Therapieeinheiten pro Woche
- 93.87.32 †↔ Paraplegiologische rehabilitative Komplexbehandlung, mindestens 28 bis zu 55 Behandlungstage, mit durchschnittlich 15 Therapieeinheiten pro Woche
- 93.87.33 †↔ Paraplegiologische rehabilitative Komplexbehandlung, mindestens 28 bis zu 55 Behandlungstage, mit durchschnittlich 20 Therapieeinheiten pro Woche
- 93.87.34 †↔ Paraplegiologische rehabilitative Komplexbehandlung, mindestens 28 bis zu 55 Behandlungstage, mit durchschnittlich 30 Therapieeinheiten pro Woche

Prozedur A46-27

- 99.B6.26 ‡↔ Komplexbehandlung der Hand, mindestens 7 bis 13 Behandlungstage
- 99.B6.27 ‡↔ Komplexbehandlung der Hand, mindestens 14 bis 20 Behandlungstage
- 99.B6.28 ‡↔ Komplexbehandlung der Hand, 21 und mehr Behandlungstage

Prozedur A46-28

- 7A.71.13 ↔ Fusion von Wirbeln mit Stabilisierung der Wirbelsäule, Zugang dorsal und dorsolateral, 3 Segmente
- 7A.71.14 ↔ Fusion von Wirbeln mit Stabilisierung der Wirbelsäule, Zugang dorsal und dorsolateral, 4 Segmente
- 7A.71.15 ↔ Fusion von Wirbeln mit Stabilisierung der Wirbelsäule, Zugang dorsal und dorsolateral, 5 Segmente
- 7A.71.16 ↔ Fusion von Wirbeln mit Stabilisierung der Wirbelsäule, Zugang dorsal und dorsolateral, 6 Segmente
- 7A.71.26 ↔ Fusion von Wirbeln mit Stabilisierung der Wirbelsäule, Zugang ventral, 6 Segmente
- 7A.72.13 ↔ Dynamische Stabilisierung der Wirbelsäule, Zugang dorsal und dorsolateral, 3 Segmente
- 7A.72.14 ↔ Dynamische Stabilisierung der Wirbelsäule, Zugang dorsal und dorsolateral, 4 Segmente
- 7A.72.15 ↔ Dynamische Stabilisierung der Wirbelsäule, Zugang dorsal und dorsolateral, 5 Segmente
- 7A.72.16 ↔ Dynamische Stabilisierung der Wirbelsäule, Zugang dorsal und dorsolateral, 6 Segmente
- 7A.72.23 ↔ Dynamische Stabilisierung der Wirbelsäule, Zugang ventral, 3 Segmente
- 7A.72.24 ↔ Dynamische Stabilisierung der Wirbelsäule, Zugang ventral, 4 Segmente
- 7A.72.25 ↔ Dynamische Stabilisierung der Wirbelsäule, Zugang ventral, 5 Segmente
- 7A.72.26 ↔ Dynamische Stabilisierung der Wirbelsäule, Zugang ventral, 6 Segmente
- 7A.74.13 ↔ Fusion von Wirbeln zur Stellungskorrektur, Zugang dorsal und dorsolateral, 3 Segmente
- 7A.74.14 ↔ Fusion von Wirbeln zur Stellungskorrektur, Zugang dorsal und dorsolateral, 4 Segmente
- 7A.74.15 ↔ Fusion von Wirbeln zur Stellungskorrektur, Zugang dorsal und dorsolateral, 5 Segmente
- 7A.74.16 ↔ Fusion von Wirbeln zur Stellungskorrektur, Zugang dorsal und dorsolateral, 6 Segmente
- 7A.74.23 ↔ Fusion von Wirbeln zur Stellungskorrektur, Zugang ventral, 3 Segmente
- 7A.74.24 ↔ Fusion von Wirbeln zur Stellungskorrektur, Zugang ventral, 4 Segmente
- 7A.74.25 ↔ Fusion von Wirbeln zur Stellungskorrektur, Zugang ventral, 5 Segmente
- 7A.74.26 ↔ Fusion von Wirbeln zur Stellungskorrektur, Zugang ventral, 6 Segmente

Prozedur A46-29

- 7A.71.11 ↔ Fusion von Wirbeln mit Stabilisierung der Wirbelsäule, Zugang dorsal und dorsolateral, 1 Segment
- 7A.71.12 ↔ Fusion von Wirbeln mit Stabilisierung der Wirbelsäule, Zugang dorsal und dorsolateral, 2 Segmente
- 7A.71.13 ↔ Fusion von Wirbeln mit Stabilisierung der Wirbelsäule, Zugang dorsal und dorsolateral, 3 Segmente
- 7A.71.14 ↔ Fusion von Wirbeln mit Stabilisierung der Wirbelsäule, Zugang dorsal und dorsolateral, 4 Segmente
- 7A.71.15 ↔ Fusion von Wirbeln mit Stabilisierung der Wirbelsäule, Zugang dorsal und dorsolateral, 5 Segmente
- 7A.71.16 ↔ Fusion von Wirbeln mit Stabilisierung der Wirbelsäule, Zugang dorsal und dorsolateral, 6 Segmente
- 7A.71.17 ↔ Fusion von Wirbeln mit Stabilisierung der Wirbelsäule, Zugang dorsal und dorsolateral, 7 Segmente
- 7A.71.18 ↔ Fusion von Wirbeln mit Stabilisierung der Wirbelsäule, Zugang dorsal und dorsolateral, 8 Segmente
- 7A.71.1A ↔ Fusion von Wirbeln mit Stabilisierung der Wirbelsäule, Zugang dorsal und dorsolateral, 9 Segmente
- 7A.71.1B ↔ Fusion von Wirbeln mit Stabilisierung der Wirbelsäule, Zugang dorsal und dorsolateral, 10 Segmente
- 7A.71.1C ↔ Fusion von Wirbeln mit Stabilisierung der Wirbelsäule, Zugang dorsal und dorsolateral, 11 Segmente
- 7A.71.1D ↔ Fusion von Wirbeln mit Stabilisierung der Wirbelsäule, Zugang dorsal und dorsolateral, 12 Segmente
- 7A.71.1E ↔ Fusion von Wirbeln mit Stabilisierung der Wirbelsäule, Zugang dorsal und dorsolateral, 13 Segmente
- 7A.71.1F ↔ Fusion von Wirbeln mit Stabilisierung der Wirbelsäule, Zugang dorsal und dorsolateral, 14 und mehr Segmente
- 7A.71.21 ↔ Fusion von Wirbeln mit Stabilisierung der Wirbelsäule, Zugang ventral, 1 Segment
- 7A.71.22 ↔ Fusion von Wirbeln mit Stabilisierung der Wirbelsäule, Zugang ventral, 2 Segmente
- 7A.71.23 ↔ Fusion von Wirbeln mit Stabilisierung der Wirbelsäule, Zugang ventral, 3 Segmente
- 7A.71.24 ↔ Fusion von Wirbeln mit Stabilisierung der Wirbelsäule, Zugang ventral, 4 Segmente
- 7A.71.25 ↔ Fusion von Wirbeln mit Stabilisierung der Wirbelsäule, Zugang ventral, 5 Segmente
- 7A.71.26 ↔ Fusion von Wirbeln mit Stabilisierung der Wirbelsäule, Zugang ventral, 6 Segmente
- 7A.71.27 ↔ Fusion von Wirbeln mit Stabilisierung der Wirbelsäule, Zugang ventral, 7 Segmente
- 7A.71.28 ↔ Fusion von Wirbeln mit Stabilisierung der Wirbelsäule, Zugang ventral, 8 Segmente
- 7A.71.2A ↔ Fusion von Wirbeln mit Stabilisierung der Wirbelsäule, Zugang ventral, 9 Segmente
- 7A.71.2B ↔ Fusion von Wirbeln mit Stabilisierung der Wirbelsäule, Zugang ventral, 10 Segmente
- 7A.71.2C ↔ Fusion von Wirbeln mit Stabilisierung der Wirbelsäule, Zugang ventral, 11 Segmente
- 7A.71.2D ↔ Fusion von Wirbeln mit Stabilisierung der Wirbelsäule, Zugang ventral, 12 Segmente

7A.73.2E ↔ Nicht-dynamische Stabilisierung der Wirbelsäule durch Osteosynthese ohne Fusion der Wirbel, Zugang ventral, 13 Segmente	7A.74.1F ↔ Fusion von Wirbeln zur Stellungskorrektur, Zugang dorsal und dorsolateral, 14 und mehr Segmente
7A.73.2F ↔ Nicht-dynamische Stabilisierung der Wirbelsäule durch Osteosynthese ohne Fusion der Wirbel, Zugang ventral, 14 und mehr Segmente	7A.74.21 ↔ Fusion von Wirbeln zur Stellungskorrektur, Zugang ventral, 1 Segment
7A.74.11 ↔ Fusion von Wirbeln zur Stellungskorrektur, Zugang dorsal und dorsolateral, 1 Segment	7A.74.22 ↔ Fusion von Wirbeln zur Stellungskorrektur, Zugang ventral, 2 Segmente
7A.74.12 ↔ Fusion von Wirbeln zur Stellungskorrektur, Zugang dorsal und dorsolateral, 2 Segmente	7A.74.23 ↔ Fusion von Wirbeln zur Stellungskorrektur, Zugang ventral, 3 Segmente
7A.74.13 ↔ Fusion von Wirbeln zur Stellungskorrektur, Zugang dorsal und dorsolateral, 3 Segmente	7A.74.24 ↔ Fusion von Wirbeln zur Stellungskorrektur, Zugang ventral, 4 Segmente
7A.74.14 ↔ Fusion von Wirbeln zur Stellungskorrektur, Zugang dorsal und dorsolateral, 4 Segmente	7A.74.25 ↔ Fusion von Wirbeln zur Stellungskorrektur, Zugang ventral, 5 Segmente
7A.74.15 ↔ Fusion von Wirbeln zur Stellungskorrektur, Zugang dorsal und dorsolateral, 5 Segmente	7A.74.26 ↔ Fusion von Wirbeln zur Stellungskorrektur, Zugang ventral, 6 Segmente
7A.74.16 ↔ Fusion von Wirbeln zur Stellungskorrektur, Zugang dorsal und dorsolateral, 6 Segmente	7A.74.27 ↔ Fusion von Wirbeln zur Stellungskorrektur, Zugang ventral, 7 Segmente
7A.74.17 ↔ Fusion von Wirbeln zur Stellungskorrektur, Zugang dorsal und dorsolateral, 7 Segmente	7A.74.28 ↔ Fusion von Wirbeln zur Stellungskorrektur, Zugang ventral, 8 Segmente
7A.74.18 ↔ Fusion von Wirbeln zur Stellungskorrektur, Zugang dorsal und dorsolateral, 8 Segmente	7A.74.2A ↔ Fusion von Wirbeln zur Stellungskorrektur, Zugang ventral, 9 Segmente
7A.74.1A ↔ Fusion von Wirbeln zur Stellungskorrektur, Zugang dorsal und dorsolateral, 9 Segmente	7A.74.2B ↔ Fusion von Wirbeln zur Stellungskorrektur, Zugang ventral, 10 Segmente
7A.74.1B ↔ Fusion von Wirbeln zur Stellungskorrektur, Zugang dorsal und dorsolateral, 10 Segmente	7A.74.2C ↔ Fusion von Wirbeln zur Stellungskorrektur, Zugang ventral, 11 Segmente
7A.74.1C ↔ Fusion von Wirbeln zur Stellungskorrektur, Zugang dorsal und dorsolateral, 11 Segmente	7A.74.2D ↔ Fusion von Wirbeln zur Stellungskorrektur, Zugang ventral, 12 Segmente
7A.74.1D ↔ Fusion von Wirbeln zur Stellungskorrektur, Zugang dorsal und dorsolateral, 12 Segmente	7A.74.2E ↔ Fusion von Wirbeln zur Stellungskorrektur, Zugang ventral, 13 Segmente
7A.74.1E ↔ Fusion von Wirbeln zur Stellungskorrektur, Zugang dorsal und dorsolateral, 13 Segmente	7A.74.2F ↔ Fusion von Wirbeln zur Stellungskorrektur, Zugang ventral, 14 und mehr Segmente

Prozedur A46-3

93.87.25 †↔ Paraplegiologische rehabilitative Komplexbehandlung, bis zu 6 Behandlungstage	93.87.41 †↔ Paraplegiologische rehabilitative Komplexbehandlung, mindestens 56 bis zu 83 Behandlungstage, mit durchschnittlich 10 Therapieeinheiten pro Woche
93.87.26 †↔ Paraplegiologische rehabilitative Komplexbehandlung, mindestens 7 bis zu 27 Behandlungstage, mit durchschnittlich 10 Therapieeinheiten pro Woche	93.87.42 †↔ Paraplegiologische rehabilitative Komplexbehandlung, mindestens 56 bis zu 83 Behandlungstage, mit durchschnittlich 15 Therapieeinheiten pro Woche
93.87.27 †↔ Paraplegiologische rehabilitative Komplexbehandlung, mindestens 7 bis zu 27 Behandlungstage, mit durchschnittlich 15 Therapieeinheiten pro Woche	93.87.43 †↔ Paraplegiologische rehabilitative Komplexbehandlung, mindestens 56 bis zu 83 Behandlungstage, mit durchschnittlich 20 Therapieeinheiten pro Woche
93.87.28 †↔ Paraplegiologische rehabilitative Komplexbehandlung, mindestens 7 bis zu 27 Behandlungstage, mit durchschnittlich 20 Therapieeinheiten pro Woche	93.87.44 †↔ Paraplegiologische rehabilitative Komplexbehandlung, mindestens 56 bis zu 83 Behandlungstage, mit durchschnittlich 30 Therapieeinheiten pro Woche
93.87.2A †↔ Paraplegiologische rehabilitative Komplexbehandlung, mindestens 7 bis zu 27 Behandlungstage, mit durchschnittlich 30 Therapieeinheiten pro Woche	93.87.51 †↔ Paraplegiologische rehabilitative Komplexbehandlung, mindestens 84 bis zu 111 Behandlungstage, mit durchschnittlich 10 Therapieeinheiten pro Woche
93.87.31 †↔ Paraplegiologische rehabilitative Komplexbehandlung, mindestens 28 bis zu 55 Behandlungstage, mit durchschnittlich 10 Therapieeinheiten pro Woche	93.87.52 †↔ Paraplegiologische rehabilitative Komplexbehandlung, mindestens 84 bis zu 111 Behandlungstage, mit durchschnittlich 15 Therapieeinheiten pro Woche
93.87.32 †↔ Paraplegiologische rehabilitative Komplexbehandlung, mindestens 28 bis zu 55 Behandlungstage, mit durchschnittlich 15 Therapieeinheiten pro Woche	93.87.53 †↔ Paraplegiologische rehabilitative Komplexbehandlung, mindestens 84 bis zu 111 Behandlungstage, mit durchschnittlich 20 Therapieeinheiten pro Woche
93.87.33 †↔ Paraplegiologische rehabilitative Komplexbehandlung, mindestens 28 bis zu 55 Behandlungstage, mit durchschnittlich 20 Therapieeinheiten pro Woche	93.87.54 †↔ Paraplegiologische rehabilitative Komplexbehandlung, mindestens 84 bis zu 111 Behandlungstage, mit durchschnittlich 30 Therapieeinheiten pro Woche
93.87.34 †↔ Paraplegiologische rehabilitative Komplexbehandlung, mindestens 28 bis zu 55 Behandlungstage, mit durchschnittlich 30 Therapieeinheiten pro Woche	

93.87.F3 †↔ Paraplegiologische rehabilitative
Komplexbehandlung, 336 und mehr
Behandlungstage, mit durchschnittlich 20
Therapieeinheiten pro Woche

93.87.F4 †↔ Paraplegiologische rehabilitative
Komplexbehandlung, 336 und mehr
Behandlungstage, mit durchschnittlich 30
Therapieeinheiten pro Woche

Prozedur A46-30

99.B7.13 †↔ Intensivmedizinische Komplexbehandlung, 185 bis
360 Aufwandspunkte

99.B7.14 †↔ Intensivmedizinische Komplexbehandlung, 361 bis
552 Aufwandspunkte

99.B7.15 †↔ Intensivmedizinische Komplexbehandlung, 553 bis
828 Aufwandspunkte

99.B7.16 †↔ Intensivmedizinische Komplexbehandlung, 829 bis
1104 Aufwandspunkte

99.B7.17 †↔ Intensivmedizinische Komplexbehandlung, 1105 bis
1380 Aufwandspunkte

99.B7.18 †↔ Intensivmedizinische Komplexbehandlung, 1381 bis
1656 Aufwandspunkte

99.B7.1A †↔ Intensivmedizinische Komplexbehandlung, 1657 bis
1932 Aufwandspunkte

99.B7.1B †↔ Intensivmedizinische Komplexbehandlung, 1933 bis
2208 Aufwandspunkte

99.B7.1C †↔ Intensivmedizinische Komplexbehandlung, 2209 bis
2484 Aufwandspunkte

99.B7.1D †↔ Intensivmedizinische Komplexbehandlung, 2485 bis
2760 Aufwandspunkte

99.B7.1E †↔ Intensivmedizinische Komplexbehandlung, 2761 bis
3220 Aufwandspunkte

99.B7.1F †↔ Intensivmedizinische Komplexbehandlung, 3221 bis
3680 Aufwandspunkte

99.B7.1G †↔ Intensivmedizinische Komplexbehandlung, 3681 bis
4600 Aufwandspunkte

99.B7.1H †↔ Intensivmedizinische Komplexbehandlung, 4601 bis
5520 Aufwandspunkte

99.B7.1I †↔ Intensivmedizinische Komplexbehandlung, 5521 bis
7360 Aufwandspunkte

99.B7.1J †↔ Intensivmedizinische Komplexbehandlung, 7361 bis
9200 Aufwandspunkte

99.B7.1K †↔ Intensivmedizinische Komplexbehandlung, 9201 bis
11040 Aufwandspunkte

99.B7.1L †↔ Intensivmedizinische Komplexbehandlung, 11041 bis
13800 Aufwandspunkte

99.B7.1M †↔ Intensivmedizinische Komplexbehandlung, 13801 bis
16560 Aufwandspunkte

99.B7.1N †↔ Intensivmedizinische Komplexbehandlung, 16561 bis
19320 Aufwandspunkte

99.B7.1O †↔ Intensivmedizinische Komplexbehandlung, 19321
und mehr Aufwandspunkte

99.B7.44 †↔ Intensivmedizinische Komplexbehandlung im
Kindesalter (Basisprozedur), 197 bis 392
Aufwandspunkte

99.B7.45 †↔ Intensivmedizinische Komplexbehandlung im
Kindesalter (Basisprozedur), 393 bis 588
Aufwandspunkte

99.B7.46 †↔ Intensivmedizinische Komplexbehandlung im
Kindesalter (Basisprozedur), 589 bis 784
Aufwandspunkte

99.B7.47 †↔ Intensivmedizinische Komplexbehandlung im
Kindesalter (Basisprozedur), 785 bis 980
Aufwandspunkte

99.B7.48 †↔ Intensivmedizinische Komplexbehandlung im
Kindesalter (Basisprozedur), 981 bis 1176
Aufwandspunkte

99.B7.4A †↔ Intensivmedizinische Komplexbehandlung im
Kindesalter (Basisprozedur), 1177 bis 1470
Aufwandspunkte

99.B7.4B †↔ Intensivmedizinische Komplexbehandlung im
Kindesalter (Basisprozedur), 1471 bis 1764
Aufwandspunkte

99.B7.4C †↔ Intensivmedizinische Komplexbehandlung im
Kindesalter (Basisprozedur), 1765 bis 2058
Aufwandspunkte

99.B7.4D †↔ Intensivmedizinische Komplexbehandlung im
Kindesalter (Basisprozedur), 2059 bis 2352
Aufwandspunkte

99.B7.4E †↔ Intensivmedizinische Komplexbehandlung im
Kindesalter (Basisprozedur), 2353 bis 2646
Aufwandspunkte

99.B7.4F †↔ Intensivmedizinische Komplexbehandlung im
Kindesalter (Basisprozedur), 2647 bis 2940
Aufwandspunkte

99.B7.4G †↔ Intensivmedizinische Komplexbehandlung im
Kindesalter (Basisprozedur), 2941 bis 3430
Aufwandspunkte

99.B7.4H †↔ Intensivmedizinische Komplexbehandlung im
Kindesalter (Basisprozedur), 3431 bis 3920
Aufwandspunkte

99.B7.4I †↔ Intensivmedizinische Komplexbehandlung im
Kindesalter (Basisprozedur), 3921 bis 4410
Aufwandspunkte

99.B7.4J †↔ Intensivmedizinische Komplexbehandlung im
Kindesalter (Basisprozedur), 4411 bis 4900
Aufwandspunkte

99.B7.4K †↔ Intensivmedizinische Komplexbehandlung im
Kindesalter (Basisprozedur), 4901 bis 5880
Aufwandspunkte

99.B7.4L †↔ Intensivmedizinische Komplexbehandlung im
Kindesalter (Basisprozedur), 5881 bis 6860
Aufwandspunkte

99.B7.4M †↔ Intensivmedizinische Komplexbehandlung im
Kindesalter (Basisprozedur), 6861 bis 7840
Aufwandspunkte

99.B7.4N †↔ Intensivmedizinische Komplexbehandlung im
Kindesalter (Basisprozedur), 7841 bis 9800
Aufwandspunkte

99.B7.4O †↔ Intensivmedizinische Komplexbehandlung im
Kindesalter (Basisprozedur), 9801 bis 11760
Aufwandspunkte

99.B7.4P †↔ Intensivmedizinische Komplexbehandlung im
Kindesalter (Basisprozedur), 11761 bis 13720
Aufwandspunkte

99.B7.4Q †↔ Intensivmedizinische Komplexbehandlung im
Kindesalter (Basisprozedur), 13721 bis 16660
Aufwandspunkte

99.B7.4R †↔ Intensivmedizinische Komplexbehandlung im
Kindesalter (Basisprozedur), 16661 bis 19600
Aufwandspunkte

99.B7.4S †↔ Intensivmedizinische Komplexbehandlung im
Kindesalter (Basisprozedur), 19601 und mehr
Aufwandspunkte

99.B7.54 †↔ Intensivmedizinische Komplexbehandlung im
Neugeborenenalter (Basisprozedur), 197 bis 392
Aufwandspunkte

99.B7.55 †↔ Intensivmedizinische Komplexbehandlung im
Neugeborenenalter (Basisprozedur), 393 bis 588
Aufwandspunkte

99.B7.56 †↔ Intensivmedizinische Komplexbehandlung im
Neugeborenenalter (Basisprozedur), 589 bis 784
Aufwandspunkte

99.B7.57 †↔ Intensivmedizinische Komplexbehandlung im
Neugeborenenalter (Basisprozedur), 785 bis 980
Aufwandspunkte

- 99.B7.58 †↔ Intensivmedizinische Komplexbehandlung im Neugeborenenalter (Basisprozedur), 981 bis 1176 Aufwandspunkte
- 99.B7.5A †↔ Intensivmedizinische Komplexbehandlung im Neugeborenenalter (Basisprozedur), 1177 bis 1470 Aufwandspunkte
- 99.B7.5B †↔ Intensivmedizinische Komplexbehandlung im Neugeborenenalter (Basisprozedur), 1471 bis 1764 Aufwandspunkte
- 99.B7.5C †↔ Intensivmedizinische Komplexbehandlung im Neugeborenenalter (Basisprozedur), 1765 bis 2058 Aufwandspunkte
- 99.B7.5D †↔ Intensivmedizinische Komplexbehandlung im Neugeborenenalter (Basisprozedur), 2059 bis 2352 Aufwandspunkte
- 99.B7.5E †↔ Intensivmedizinische Komplexbehandlung im Neugeborenenalter (Basisprozedur), 2353 bis 2646 Aufwandspunkte
- 99.B7.5F †↔ Intensivmedizinische Komplexbehandlung im Neugeborenenalter (Basisprozedur), 2647 bis 2940 Aufwandspunkte
- 99.B7.5G †↔ Intensivmedizinische Komplexbehandlung im Neugeborenenalter (Basisprozedur), 2941 bis 3430 Aufwandspunkte
- 99.B7.5H †↔ Intensivmedizinische Komplexbehandlung im Neugeborenenalter (Basisprozedur), 3431 bis 3920 Aufwandspunkte
- 99.B7.5I †↔ Intensivmedizinische Komplexbehandlung im Neugeborenenalter (Basisprozedur), 3921 bis 4410 Aufwandspunkte
- 99.B7.5J †↔ Intensivmedizinische Komplexbehandlung im Neugeborenenalter (Basisprozedur), 4411 bis 4900 Aufwandspunkte
- 99.B7.5K †↔ Intensivmedizinische Komplexbehandlung im Neugeborenenalter (Basisprozedur), 4901 bis 5880 Aufwandspunkte
- 99.B7.5L †↔ Intensivmedizinische Komplexbehandlung im Neugeborenenalter (Basisprozedur), 5881 bis 6860 Aufwandspunkte
- 99.B7.5M †↔ Intensivmedizinische Komplexbehandlung im Neugeborenenalter (Basisprozedur), 6861 bis 7840 Aufwandspunkte
- 99.B7.5N †↔ Intensivmedizinische Komplexbehandlung im Neugeborenenalter (Basisprozedur), 7841 bis 9800 Aufwandspunkte
- 99.B7.5O †↔ Intensivmedizinische Komplexbehandlung im Neugeborenenalter (Basisprozedur), 9801 bis 11760 Aufwandspunkte
- 99.B7.5P †↔ Intensivmedizinische Komplexbehandlung im Neugeborenenalter (Basisprozedur), 11761 bis 13720 Aufwandspunkte
- 99.B7.5Q †↔ Intensivmedizinische Komplexbehandlung im Neugeborenenalter (Basisprozedur), 13721 bis 16660 Aufwandspunkte
- 99.B7.5R †↔ Intensivmedizinische Komplexbehandlung im Neugeborenenalter (Basisprozedur), 16661 bis 19600 Aufwandspunkte
- 99.B7.5S †↔ Intensivmedizinische Komplexbehandlung im Neugeborenenalter (Basisprozedur), 19601 und mehr Aufwandspunkte

Prozedur A46-4

- 93.87.41 †↔ Paraplegiologische rehabilitative Komplexbehandlung, mindestens 56 bis zu 83 Behandlungstage, mit durchschnittlich 10 Therapieeinheiten pro Woche
- 93.87.42 †↔ Paraplegiologische rehabilitative Komplexbehandlung, mindestens 56 bis zu 83 Behandlungstage, mit durchschnittlich 15 Therapieeinheiten pro Woche
- 93.87.43 †↔ Paraplegiologische rehabilitative Komplexbehandlung, mindestens 56 bis zu 83 Behandlungstage, mit durchschnittlich 20 Therapieeinheiten pro Woche
- 93.87.44 †↔ Paraplegiologische rehabilitative Komplexbehandlung, mindestens 56 bis zu 83 Behandlungstage, mit durchschnittlich 30 Therapieeinheiten pro Woche
- 93.87.51 †↔ Paraplegiologische rehabilitative Komplexbehandlung, mindestens 84 bis zu 111 Behandlungstage, mit durchschnittlich 10 Therapieeinheiten pro Woche
- 93.87.52 †↔ Paraplegiologische rehabilitative Komplexbehandlung, mindestens 84 bis zu 111 Behandlungstage, mit durchschnittlich 15 Therapieeinheiten pro Woche
- 93.87.53 †↔ Paraplegiologische rehabilitative Komplexbehandlung, mindestens 84 bis zu 111 Behandlungstage, mit durchschnittlich 20 Therapieeinheiten pro Woche
- 93.87.54 †↔ Paraplegiologische rehabilitative Komplexbehandlung, mindestens 84 bis zu 111 Behandlungstage, mit durchschnittlich 30 Therapieeinheiten pro Woche
- 93.87.61 †↔ Paraplegiologische rehabilitative Komplexbehandlung, mindestens 112 bis zu 139 Behandlungstage, mit durchschnittlich 10 Therapieeinheiten pro Woche
- 93.87.62 †↔ Paraplegiologische rehabilitative Komplexbehandlung, mindestens 112 bis zu 139 Behandlungstage, mit durchschnittlich 15 Therapieeinheiten pro Woche
- 93.87.63 †↔ Paraplegiologische rehabilitative Komplexbehandlung, mindestens 112 bis zu 139 Behandlungstage, mit durchschnittlich 20 Therapieeinheiten pro Woche
- 93.87.64 †↔ Paraplegiologische rehabilitative Komplexbehandlung, mindestens 112 bis zu 139 Behandlungstage, mit durchschnittlich 30 Therapieeinheiten pro Woche
- 93.87.71 †↔ Paraplegiologische rehabilitative Komplexbehandlung, mindestens 140 bis zu 167 Behandlungstage, mit durchschnittlich 10 Therapieeinheiten pro Woche
- 93.87.72 †↔ Paraplegiologische rehabilitative Komplexbehandlung, mindestens 140 bis zu 167 Behandlungstage, mit durchschnittlich 15 Therapieeinheiten pro Woche
- 93.87.73 †↔ Paraplegiologische rehabilitative Komplexbehandlung, mindestens 140 bis zu 167 Behandlungstage, mit durchschnittlich 20 Therapieeinheiten pro Woche
- 93.87.74 †↔ Paraplegiologische rehabilitative Komplexbehandlung, mindestens 140 bis zu 167 Behandlungstage, mit durchschnittlich 30 Therapieeinheiten pro Woche
- 93.87.81 †↔ Paraplegiologische rehabilitative Komplexbehandlung, mindestens 168 bis zu 195 Behandlungstage, mit durchschnittlich 10 Therapieeinheiten pro Woche
- 93.87.82 †↔ Paraplegiologische rehabilitative Komplexbehandlung, mindestens 168 bis zu 195 Behandlungstage, mit durchschnittlich 15 Therapieeinheiten pro Woche

93.87.E1 †↔	Paraplegiologische rehabilitative Komplexbehandlung, mindestens 308 bis zu 335 Behandlungstage, mit durchschnittlich 10 Therapieeinheiten pro Woche	93.87.F1 †↔	Paraplegiologische rehabilitative Komplexbehandlung, 336 und mehr Behandlungstage, mit durchschnittlich 10 Therapieeinheiten pro Woche
93.87.E2 †↔	Paraplegiologische rehabilitative Komplexbehandlung, mindestens 308 bis zu 335 Behandlungstage, mit durchschnittlich 15 Therapieeinheiten pro Woche	93.87.F2 †↔	Paraplegiologische rehabilitative Komplexbehandlung, 336 und mehr Behandlungstage, mit durchschnittlich 15 Therapieeinheiten pro Woche
93.87.E3 †↔	Paraplegiologische rehabilitative Komplexbehandlung, mindestens 308 bis zu 335 Behandlungstage, mit durchschnittlich 20 Therapieeinheiten pro Woche	93.87.F3 †↔	Paraplegiologische rehabilitative Komplexbehandlung, 336 und mehr Behandlungstage, mit durchschnittlich 20 Therapieeinheiten pro Woche
93.87.E4 †↔	Paraplegiologische rehabilitative Komplexbehandlung, mindestens 308 bis zu 335 Behandlungstage, mit durchschnittlich 30 Therapieeinheiten pro Woche	93.87.F4 †↔	Paraplegiologische rehabilitative Komplexbehandlung, 336 und mehr Behandlungstage, mit durchschnittlich 30 Therapieeinheiten pro Woche

Prozedur A46-6

99.B7.44 †↔	Intensivmedizinische Komplexbehandlung im Kindesalter (Basisprozedur), 197 bis 392 Aufwandspunkte	99.B7.4M †↔	Intensivmedizinische Komplexbehandlung im Kindesalter (Basisprozedur), 6861 bis 7840 Aufwandspunkte
99.B7.45 †↔	Intensivmedizinische Komplexbehandlung im Kindesalter (Basisprozedur), 393 bis 588 Aufwandspunkte	99.B7.4N †↔	Intensivmedizinische Komplexbehandlung im Kindesalter (Basisprozedur), 7841 bis 9800 Aufwandspunkte
99.B7.46 †↔	Intensivmedizinische Komplexbehandlung im Kindesalter (Basisprozedur), 589 bis 784 Aufwandspunkte	99.B7.4O †↔	Intensivmedizinische Komplexbehandlung im Kindesalter (Basisprozedur), 9801 bis 11760 Aufwandspunkte
99.B7.47 †↔	Intensivmedizinische Komplexbehandlung im Kindesalter (Basisprozedur), 785 bis 980 Aufwandspunkte	99.B7.4P †↔	Intensivmedizinische Komplexbehandlung im Kindesalter (Basisprozedur), 11761 bis 13720 Aufwandspunkte
99.B7.48 †↔	Intensivmedizinische Komplexbehandlung im Kindesalter (Basisprozedur), 981 bis 1176 Aufwandspunkte	99.B7.4Q †↔	Intensivmedizinische Komplexbehandlung im Kindesalter (Basisprozedur), 13721 bis 16660 Aufwandspunkte
99.B7.4A †↔	Intensivmedizinische Komplexbehandlung im Kindesalter (Basisprozedur), 1177 bis 1470 Aufwandspunkte	99.B7.4R †↔	Intensivmedizinische Komplexbehandlung im Kindesalter (Basisprozedur), 16661 bis 19600 Aufwandspunkte
99.B7.4B †↔	Intensivmedizinische Komplexbehandlung im Kindesalter (Basisprozedur), 1471 bis 1764 Aufwandspunkte	99.B7.4S †↔	Intensivmedizinische Komplexbehandlung im Kindesalter (Basisprozedur), 19601 und mehr Aufwandspunkte
99.B7.4C †↔	Intensivmedizinische Komplexbehandlung im Kindesalter (Basisprozedur), 1765 bis 2058 Aufwandspunkte	99.B7.54 †↔	Intensivmedizinische Komplexbehandlung im Neugeborenenalter (Basisprozedur), 197 bis 392 Aufwandspunkte
99.B7.4D †↔	Intensivmedizinische Komplexbehandlung im Kindesalter (Basisprozedur), 2059 bis 2352 Aufwandspunkte	99.B7.55 †↔	Intensivmedizinische Komplexbehandlung im Neugeborenenalter (Basisprozedur), 393 bis 588 Aufwandspunkte
99.B7.4E †↔	Intensivmedizinische Komplexbehandlung im Kindesalter (Basisprozedur), 2353 bis 2646 Aufwandspunkte	99.B7.56 †↔	Intensivmedizinische Komplexbehandlung im Neugeborenenalter (Basisprozedur), 589 bis 784 Aufwandspunkte
99.B7.4F †↔	Intensivmedizinische Komplexbehandlung im Kindesalter (Basisprozedur), 2647 bis 2940 Aufwandspunkte	99.B7.57 †↔	Intensivmedizinische Komplexbehandlung im Neugeborenenalter (Basisprozedur), 785 bis 980 Aufwandspunkte
99.B7.4G †↔	Intensivmedizinische Komplexbehandlung im Kindesalter (Basisprozedur), 2941 bis 3430 Aufwandspunkte	99.B7.58 †↔	Intensivmedizinische Komplexbehandlung im Neugeborenenalter (Basisprozedur), 981 bis 1176 Aufwandspunkte
99.B7.4H †↔	Intensivmedizinische Komplexbehandlung im Kindesalter (Basisprozedur), 3431 bis 3920 Aufwandspunkte	99.B7.5A †↔	Intensivmedizinische Komplexbehandlung im Neugeborenenalter (Basisprozedur), 1177 bis 1470 Aufwandspunkte
99.B7.4I †↔	Intensivmedizinische Komplexbehandlung im Kindesalter (Basisprozedur), 3921 bis 4410 Aufwandspunkte	99.B7.5B †↔	Intensivmedizinische Komplexbehandlung im Neugeborenenalter (Basisprozedur), 1471 bis 1764 Aufwandspunkte
99.B7.4J †↔	Intensivmedizinische Komplexbehandlung im Kindesalter (Basisprozedur), 4411 bis 4900 Aufwandspunkte	99.B7.5C †↔	Intensivmedizinische Komplexbehandlung im Neugeborenenalter (Basisprozedur), 1765 bis 2058 Aufwandspunkte
99.B7.4K †↔	Intensivmedizinische Komplexbehandlung im Kindesalter (Basisprozedur), 4901 bis 5880 Aufwandspunkte	99.B7.5D †↔	Intensivmedizinische Komplexbehandlung im Neugeborenenalter (Basisprozedur), 2059 bis 2352 Aufwandspunkte
99.B7.4L †↔	Intensivmedizinische Komplexbehandlung im Kindesalter (Basisprozedur), 5881 bis 6860 Aufwandspunkte	99.B7.5E †↔	Intensivmedizinische Komplexbehandlung im Neugeborenenalter (Basisprozedur), 2353 bis 2646 Aufwandspunkte

99.B7.5F ‡↔ Intensivmedizinische Komplexbehandlung im Neugeborenenalter (Basisprozedur), 2647 bis 2940 Aufwandspunkte	99.B7.5M ‡↔ Intensivmedizinische Komplexbehandlung im Neugeborenenalter (Basisprozedur), 6861 bis 7840 Aufwandspunkte
99.B7.5G ‡↔ Intensivmedizinische Komplexbehandlung im Neugeborenenalter (Basisprozedur), 2941 bis 3430 Aufwandspunkte	99.B7.5N ‡↔ Intensivmedizinische Komplexbehandlung im Neugeborenenalter (Basisprozedur), 7841 bis 9800 Aufwandspunkte
99.B7.5H ‡↔ Intensivmedizinische Komplexbehandlung im Neugeborenenalter (Basisprozedur), 3431 bis 3920 Aufwandspunkte	99.B7.5O ‡↔ Intensivmedizinische Komplexbehandlung im Neugeborenenalter (Basisprozedur), 9801 bis 11760 Aufwandspunkte
99.B7.5I ‡↔ Intensivmedizinische Komplexbehandlung im Neugeborenenalter (Basisprozedur), 3921 bis 4410 Aufwandspunkte	99.B7.5P ‡↔ Intensivmedizinische Komplexbehandlung im Neugeborenenalter (Basisprozedur), 11761 bis 13720 Aufwandspunkte
99.B7.5J ‡↔ Intensivmedizinische Komplexbehandlung im Neugeborenenalter (Basisprozedur), 4411 bis 4900 Aufwandspunkte	99.B7.5Q ‡↔ Intensivmedizinische Komplexbehandlung im Neugeborenenalter (Basisprozedur), 13721 bis 16660 Aufwandspunkte
99.B7.5K ‡↔ Intensivmedizinische Komplexbehandlung im Neugeborenenalter (Basisprozedur), 4901 bis 5880 Aufwandspunkte	99.B7.5R ‡↔ Intensivmedizinische Komplexbehandlung im Neugeborenenalter (Basisprozedur), 16661 bis 19600 Aufwandspunkte
99.B7.5L ‡↔ Intensivmedizinische Komplexbehandlung im Neugeborenenalter (Basisprozedur), 5881 bis 6860 Aufwandspunkte	99.B7.5S ‡↔ Intensivmedizinische Komplexbehandlung im Neugeborenenalter (Basisprozedur), 19601 und mehr Aufwandspunkte

Prozedur A46-7

99.B7.14 ‡↔ Intensivmedizinische Komplexbehandlung, 361 bis 552 Aufwandspunkte	99.B7.1F ‡↔ Intensivmedizinische Komplexbehandlung, 3221 bis 3680 Aufwandspunkte
99.B7.15 ‡↔ Intensivmedizinische Komplexbehandlung, 553 bis 828 Aufwandspunkte	99.B7.1G ‡↔ Intensivmedizinische Komplexbehandlung, 3681 bis 4600 Aufwandspunkte
99.B7.16 ‡↔ Intensivmedizinische Komplexbehandlung, 829 bis 1104 Aufwandspunkte	99.B7.1H ‡↔ Intensivmedizinische Komplexbehandlung, 4601 bis 5520 Aufwandspunkte
99.B7.17 ‡↔ Intensivmedizinische Komplexbehandlung, 1105 bis 1380 Aufwandspunkte	99.B7.1I ‡↔ Intensivmedizinische Komplexbehandlung, 5521 bis 7360 Aufwandspunkte
99.B7.18 ‡↔ Intensivmedizinische Komplexbehandlung, 1381 bis 1656 Aufwandspunkte	99.B7.1J ‡↔ Intensivmedizinische Komplexbehandlung, 7361 bis 9200 Aufwandspunkte
99.B7.1A ‡↔ Intensivmedizinische Komplexbehandlung, 1657 bis 1932 Aufwandspunkte	99.B7.1K ‡↔ Intensivmedizinische Komplexbehandlung, 9201 bis 11040 Aufwandspunkte
99.B7.1B ‡↔ Intensivmedizinische Komplexbehandlung, 1933 bis 2208 Aufwandspunkte	99.B7.1L ‡↔ Intensivmedizinische Komplexbehandlung, 11041 bis 13800 Aufwandspunkte
99.B7.1C ‡↔ Intensivmedizinische Komplexbehandlung, 2209 bis 2484 Aufwandspunkte	99.B7.1M ‡↔ Intensivmedizinische Komplexbehandlung, 13801 bis 16560 Aufwandspunkte
99.B7.1D ‡↔ Intensivmedizinische Komplexbehandlung, 2485 bis 2760 Aufwandspunkte	99.B7.1N ‡↔ Intensivmedizinische Komplexbehandlung, 16561 bis 19320 Aufwandspunkte
99.B7.1E ‡↔ Intensivmedizinische Komplexbehandlung, 2761 bis 3220 Aufwandspunkte	99.B7.1O ‡↔ Intensivmedizinische Komplexbehandlung, 19321 und mehr Aufwandspunkte

Prozedur A46-8

99.B8.46 ‡↔ IMC-Komplexbehandlung im Kindesalter, 589 bis 784 Aufwandspunkte	99.B8.4I ‡↔ IMC-Komplexbehandlung im Kindesalter, 3921 bis 4410 Aufwandspunkte
99.B8.47 ‡↔ IMC-Komplexbehandlung im Kindesalter, 785 bis 980 Aufwandspunkte	99.B8.4J ‡↔ IMC-Komplexbehandlung im Kindesalter, 4411 bis 4900 Aufwandspunkte
99.B8.48 ‡↔ IMC-Komplexbehandlung im Kindesalter, 981 bis 1176 Aufwandspunkte	99.B8.4K ‡↔ IMC-Komplexbehandlung im Kindesalter, 4901 bis 5880 Aufwandspunkte
99.B8.4A ‡↔ IMC-Komplexbehandlung im Kindesalter, 1177 bis 1470 Aufwandspunkte	99.B8.4L ‡↔ IMC-Komplexbehandlung im Kindesalter, 5881 bis 6860 Aufwandspunkte
99.B8.4B ‡↔ IMC-Komplexbehandlung im Kindesalter, 1471 bis 1764 Aufwandspunkte	99.B8.4M ‡↔ IMC-Komplexbehandlung im Kindesalter, 6861 bis 7840 Aufwandspunkte
99.B8.4C ‡↔ IMC-Komplexbehandlung im Kindesalter, 1765 bis 2058 Aufwandspunkte	99.B8.4N ‡↔ IMC-Komplexbehandlung im Kindesalter, 7841 bis 9800 Aufwandspunkte
99.B8.4D ‡↔ IMC-Komplexbehandlung im Kindesalter, 2059 bis 2352 Aufwandspunkte	99.B8.4O ‡↔ IMC-Komplexbehandlung im Kindesalter, 9801 bis 11760 Aufwandspunkte
99.B8.4E ‡↔ IMC-Komplexbehandlung im Kindesalter, 2353 bis 2646 Aufwandspunkte	99.B8.4P ‡↔ IMC-Komplexbehandlung im Kindesalter, 11761 bis 13720 Aufwandspunkte
99.B8.4F ‡↔ IMC-Komplexbehandlung im Kindesalter, 2647 bis 2940 Aufwandspunkte	99.B8.4Q ‡↔ IMC-Komplexbehandlung im Kindesalter, 13721 bis 16660 Aufwandspunkte
99.B8.4G ‡↔ IMC-Komplexbehandlung im Kindesalter, 2941 bis 3430 Aufwandspunkte	99.B8.4R ‡↔ IMC-Komplexbehandlung im Kindesalter, 16661 bis 19600 Aufwandspunkte
99.B8.4H ‡↔ IMC-Komplexbehandlung im Kindesalter, 3431 bis 3920 Aufwandspunkte	99.B8.4S ‡↔ IMC-Komplexbehandlung im Kindesalter, 19601 und mehr Aufwandspunkte

99.B8.56 †↔ IMC-Komplexbehandlung im Neugeborenenalter, 589 bis 784 Aufwandspunkte	99.B8.5I †↔ IMC-Komplexbehandlung im Neugeborenenalter, 3921 bis 4410 Aufwandspunkte
99.B8.57 †↔ IMC-Komplexbehandlung im Neugeborenenalter, 785 bis 980 Aufwandspunkte	99.B8.5J †↔ IMC-Komplexbehandlung im Neugeborenenalter, 4411 bis 4900 Aufwandspunkte
99.B8.58 †↔ IMC-Komplexbehandlung im Neugeborenenalter, 981 bis 1176 Aufwandspunkte	99.B8.5K †↔ IMC-Komplexbehandlung im Neugeborenenalter, 4901 bis 5880 Aufwandspunkte
99.B8.5A †↔ IMC-Komplexbehandlung im Neugeborenenalter, 1177 bis 1470 Aufwandspunkte	99.B8.5L †↔ IMC-Komplexbehandlung im Neugeborenenalter, 5881 bis 6860 Aufwandspunkte
99.B8.5B †↔ IMC-Komplexbehandlung im Neugeborenenalter, 1471 bis 1764 Aufwandspunkte	99.B8.5M †↔ IMC-Komplexbehandlung im Neugeborenenalter, 6861 bis 7840 Aufwandspunkte
99.B8.5C †↔ IMC-Komplexbehandlung im Neugeborenenalter, 1765 bis 2058 Aufwandspunkte	99.B8.5N †↔ IMC-Komplexbehandlung im Neugeborenenalter, 7841 bis 9800 Aufwandspunkte
99.B8.5D †↔ IMC-Komplexbehandlung im Neugeborenenalter, 2059 bis 2352 Aufwandspunkte	99.B8.5O †↔ IMC-Komplexbehandlung im Neugeborenenalter, 9801 bis 11760 Aufwandspunkte
99.B8.5E †↔ IMC-Komplexbehandlung im Neugeborenenalter, 2353 bis 2646 Aufwandspunkte	99.B8.5P †↔ IMC-Komplexbehandlung im Neugeborenenalter, 11761 bis 13720 Aufwandspunkte
99.B8.5F †↔ IMC-Komplexbehandlung im Neugeborenenalter, 2647 bis 2940 Aufwandspunkte	99.B8.5Q †↔ IMC-Komplexbehandlung im Neugeborenenalter, 13721 bis 16660 Aufwandspunkte
99.B8.5G †↔ IMC-Komplexbehandlung im Neugeborenenalter, 2941 bis 3430 Aufwandspunkte	99.B8.5R †↔ IMC-Komplexbehandlung im Neugeborenenalter, 16661 bis 19600 Aufwandspunkte
99.B8.5H †↔ IMC-Komplexbehandlung im Neugeborenenalter, 3431 bis 3920 Aufwandspunkte	99.B8.5S †↔ IMC-Komplexbehandlung im Neugeborenenalter, 19601 und mehr Aufwandspunkte

Prozedur A46-9

99.B8.16 †↔ IMC-Komplexbehandlung des Erwachsenen, 829 bis 1104 Aufwandspunkte	99.B8.1G †↔ IMC-Komplexbehandlung des Erwachsenen, 3681 bis 4600 Aufwandspunkte
99.B8.17 †↔ IMC-Komplexbehandlung des Erwachsenen, 1105 bis 1380 Aufwandspunkte	99.B8.1H †↔ IMC-Komplexbehandlung des Erwachsenen, 4601 bis 5520 Aufwandspunkte
99.B8.18 †↔ IMC-Komplexbehandlung des Erwachsenen, 1381 bis 1656 Aufwandspunkte	99.B8.1I †↔ IMC-Komplexbehandlung des Erwachsenen, 5521 bis 7360 Aufwandspunkte
99.B8.1A †↔ IMC-Komplexbehandlung des Erwachsenen, 1657 bis 1932 Aufwandspunkte	99.B8.1J †↔ IMC-Komplexbehandlung des Erwachsenen, 7361 bis 9200 Aufwandspunkte
99.B8.1B †↔ IMC-Komplexbehandlung des Erwachsenen, 1933 bis 2208 Aufwandspunkte	99.B8.1K †↔ IMC-Komplexbehandlung des Erwachsenen, 9201 bis 11040 Aufwandspunkte
99.B8.1C †↔ IMC-Komplexbehandlung des Erwachsenen, 2209 bis 2484 Aufwandspunkte	99.B8.1L †↔ IMC-Komplexbehandlung des Erwachsenen, 11041 bis 13800 Aufwandspunkte
99.B8.1D †↔ IMC-Komplexbehandlung des Erwachsenen, 2485 bis 2760 Aufwandspunkte	99.B8.1M †↔ IMC-Komplexbehandlung des Erwachsenen, 13801 bis 16560 Aufwandspunkte
99.B8.1E †↔ IMC-Komplexbehandlung des Erwachsenen, 2761 bis 3220 Aufwandspunkte	99.B8.1N †↔ IMC-Komplexbehandlung des Erwachsenen, 16561 bis 19320 Aufwandspunkte
99.B8.1F †↔ IMC-Komplexbehandlung des Erwachsenen, 3221 bis 3680 Aufwandspunkte	99.B8.1O †↔ IMC-Komplexbehandlung des Erwachsenen, 19321 und mehr Aufwandspunkte

ADR G A50

Radioliganden-Therapie

Prozedur in Tabelle A50-1 und Prozedur nicht in Tabelle A50-2

DRG A50A

Selektive intravaskuläre Radionuklidtherapie

Prozedur in Tabelle A50-3

DRG A50B

Bestimmte Radiorezeptorthherapie mit dem DOTA konjugierten Somatostatin-Analogon

Prozedur in Tabelle A50-4

DRG A50C

Radiorezeptorthherapie mit bestimmten PSMA-Liganden

Prozedur in Tabelle A50-5

DRG A50D**Intravaskuläre Radiotherapie mit Radionukliden oder Radiotherapie mit kleinen Molekülen****Prozedur A50-1**

92.28.24 ↔	Selektive intravaskuläre Radiochemoembolisation mit I-131-Lipiodol	92.28.65 ↔	Radiorezeptorthherapie mit dem DOTA-konjugierten Somatostatin-Analagon TATE [Octreotate]
92.28.25 ↔	Selektive intravaskuläre Radionuklidtherapie [SIRT] durch Embolisation von Yttrium-90-markierten Mikrosphären	92.28.66 ↔	Radiorezeptorthherapie mit Somatostatin-Antagonisten
92.28.26 ↔	Selektive intravaskuläre Radionuklidtherapie [SIRT] durch Embolisation von Holmium-166 markierten Mikrosphären	92.28.69 ↔	Radiotherapie mit kleinen Molekülen, sonstige
92.28.64 ↔	Radiorezeptorthherapie mit dem DOTA-konjugierten Somatostatin-Analagon TOC [Octreotide]	92.28.6A ↔	Radiorezeptorthherapie mit 177Lu-PSMA-617
		92.28.6B ↔	Radiorezeptorthherapie mit 177Lu-PSMA I&T [177Lu-ITG-PSMA-1]
		92.28.6C ↔	Radiorezeptorthherapie mit sonstigen PSMA-Liganden

Prozedur A50-2

01.12.00 ↔	Offene Biopsie an den Hirnhäuten, n.n.bez.	01.24.22 ↔	Stereotaktisch geführte Schädelöffnung über die Kalotte als Zugang
01.12.10 ↔	Stereotaktische offene Biopsie an den Hirnhäuten	01.24.29 ↔	Kraniotomie der Kalotte als Zugang, sonstige
01.12.99 ↔	Offene Biopsie an den Hirnhäuten, sonstige	01.24.31 ↔	Zugang zur Schädelbasis, transoral
01.13.10 ↔	Stereotaktische geschlossene [perkutane] [Nadel-] Biopsie am Gehirn	01.24.32 ↔	Zugang zur Schädelbasis, transoral mit Spaltung des weichen Gaumens
01.13.99 ↔	Geschlossene [perkutane] [Nadel-] Biopsie am Gehirn, sonstige	01.24.33 ↔	Zugang zur Schädelbasis, transoral mit Spaltung des weichen sowie harten Gaumens
01.14.00 ↔	Offene Biopsie am Gehirn, n.n.bez.	01.24.34 ↔	Zugang zur Schädelbasis, transsphenoidal
01.14.10 ↔	Stereotaktische offene Biopsie am Gehirn	01.24.35 ↔	Zugang zur Schädelbasis, transethmoideal
01.14.99 ↔	Offene Biopsie am Gehirn, sonstige	01.24.36 ↔	Zugang zur Schädelbasis, transmastoidal
01.15 ↔	Biopsie am Schädel	01.24.37 ↔	Zugang zur Schädelbasis, translabyrinthär
01.18.10 ↔	Geschlossene Biopsie an intrakraniellm Blutgefäss	01.24.38 ↔	Zugang zur Schädelbasis, transpyramidal
01.18.11 ↔	Stereotaktische geschlossene Biopsie an intrakraniellm Blutgefäss	01.24.39 ↔	Zugang zur Schädelbasis, sonstige
01.18.19 ↔	Geschlossene Biopsie an intrakraniellm Blutgefäss, sonstige	01.24.3A ↔	Zugang zur Schädelbasis, transkondylär
01.18.20 ↔	Offene Biopsie an intrakraniellm Blutgefäss	01.24.3B ↔	Zugang zur Schädelbasis, transorbital
01.18.21 ↔	Stereotaktische offene Biopsie an intrakraniellm Blutgefäss	01.24.3C ↔	Zugang zur Schädelbasis, mit Le-Fort-I-Osteotomie
01.18.29 ↔	Offene Biopsie an intrakraniellm Blutgefäss, sonstige	01.24.3D ↔	Zugang zur Schädelbasis, transnasal-transcribiform
01.21 ↔	Inzision und Drainage an den kranialen Sinus	01.24.3E ↔	Zugang zur Schädelbasis, transnasal-transclival
01.23.00 ↔	Rekraniotomie, n.n.bez.	01.24.3F ↔	Zugang zur Schädelbasis, transoral-transclival
01.23.10 ↔	Rekraniotomie mit Einbringen einer Drainage	01.24.3G ↔	Zugang zur Schädelbasis, transnasal-transpterygoidal
01.23.20 ↔	Rekraniotomie mit Entfernen von alloplastischem Material oder Medikamententrägers aus dem Schädelknochen	01.24.99 ↔	Sonstige Kraniotomie, sonstige
01.23.21 ↔	Rekraniotomie mit Entfernen von alloplastischem Material oder Medikamententräger aus dem Epiduralraum	01.25.10 ↔	Sonstige Kraniektomie mit Dekompression
01.23.29 ↔	Rekraniotomie mit Entfernen von sonstigen Material	01.25.11 ↔	Sonstige Kraniektomie zur Entleerung eines epiduralen Hämatoms
01.23.99 ↔	Rekraniotomie, sonstige	01.25.12 ↔	Sonstige Kraniektomie zur Entleerung eines epiduralen Empyems
01.24.00 ↔	Sonstige Kraniotomie, n.n.bez.	01.25.13 ↔	Sonstige Kraniektomie zur Entfernung eines Fremdkörpers aus Schädelknochen oder Epiduralraum
01.24.10 ↔	Sonstige Kraniotomie mit Dekompression	01.25.14 ↔	Sonstige Kraniektomie mit Einlegen von alloplastischem Material oder eines Medikamententrägers in den Schädelknochen oder Epiduralraum
01.24.11 ↔	Sonstige Kraniotomie zur Entleerung eines epiduralen Hämatoms	01.25.19 ↔	Sonstige Kraniektomie zur Drainage epiduraler Flüssigkeit oder aus sonstigen Gründen
01.24.12 ↔	Sonstige Kraniotomie zur Entleerung eines epiduralen Empyems	01.25.20 ↔	Sonstige Kraniektomie, Rekraniektomie mit Einbringen einer Drainage
01.24.13 ↔	Sonstige Kraniotomie, Einlegen von alloplastischem Material oder Medikamententrägers in den Schädelknochen oder Epiduralraum	01.25.21 ↔	Sonstige Kraniektomie, Rekraniektomie zur Entfernung von alloplastischem Material oder eines Medikamententrägers aus dem Schädelknochen oder Epiduralraumes
01.24.14 ↔	Sonstige Kraniotomie, Entfernung von alloplastischem Material oder Medikamententrägers aus Schädelknochen oder Epiduralraum	01.26 ↔	Einsetzen und Ersetzen eines Katheters in die Schädelhöhle oder Hirngewebe
01.24.15 ↔	Sonstige Kraniotomie, Entfernung eines Fremdkörpers aus Schädelknochen oder Epiduralraum	01.28 ↔	Einsetzen von intrakraniellen Katheter(n) via Bohrloch(löcher)
01.24.16 ↔	Sonstige Kraniotomie, sonstige Drainage epiduraler Flüssigkeit oder aus sonstigen Gründen	01.29.00 ↔	Revision ohne Ersatz von Katheter(n) aus Schädelhöhle oder Hirngewebe, n.n.bez.

01.29.10 ↔	Stereotaktische Revision ohne Ersatz von intrazerebralen Kathetern zur intraventrikulären Infusion	01.6X.10 ↔	Exzision und Destruktion von Tumorgewebe an der Schädelbasis
01.29.99 ↔	Revision ohne Ersatz von Katheter(n) aus Schädelhöhle oder Hirngewebe, sonstige	01.6X.11 ↔	Exzision und Destruktion von Tumorgewebe an der Kalotte
01.31.00 ↔	Inzision an den Hirnhäuten, n.n.bez.	01.6X.20 ↔	Exzision und Destruktion vom sonstigem erkrankten Gewebe an der Schädelbasis
01.31.10 ↔	Inzision an den Hirnhäuten zur Entleerung eines subduralen Hämatoms (Hygroms)	01.6X.21 ↔	Exzision und Destruktion von sonstigem erkrankten Gewebe an der Kalotte
01.31.11 ↔	Inzision an den Hirnhäuten zur Entleerung eines subduralen Empyems	01.6X.22 ↔	Exzision und Destruktion von sonstigem erkrankten Gewebe an der Kalotte mit Hirnhäuten
01.31.20 ↔	Inzision an den Hirnhäuten zur Drainage von subduraler und subarachnoidaler Flüssigkeit	02.01 ↔	Eröffnen einer Schädelnaht
01.32.00 ↔	Lobotomie und Traktotomie, n.n.bez.	02.02 ↔	Elevation von Frakturfragmenten vom Schädel
01.32.10 ↔	Lobotomie und Traktotomie, Zingulotomie	02.03 ↔	Bildung eines Schädelknochenlappens
01.32.11 ↔	Lobotomie und Traktotomie, Subpiale Transsektion	02.04.00 ↔	Knochentransplantation an den Schädel, n.n.bez.
01.32.12 ↔	Lobotomie und Traktotomie, Multiple Lobotomien	02.04.10 ↔	Knochentransplantation an den Schädel, Schädeldach
01.32.20 ↔	Lobotomie und Traktotomie, Stereotaktische Unterbrechung von Bahnsystemen	02.04.99 ↔	Knochentransplantation an den Schädel, sonstige
01.32.99 ↔	Lobotomie und Traktotomie, sonstige	02.05.00 ↔	Einsetzen einer Schädelknochenplatte, n.n.bez.
01.39.10 ↔	Sonstige Inzision am Gehirn zur Entleerung eines intrazerebralen Hämatoms	02.05.10 ↔	Einsetzen eines CAD-Implantats an Hirnschädel ohne Beteiligung des Gesichtsschädels, einfacher Defekt
01.39.11 ↔	Sonstige Inzision am Gehirn zur Entleerung eines intrazerebralen Abszesses	02.05.11 ↔	Einsetzen eines CAD-Implantats an Hirnschädel ohne Beteiligung des Gesichtsschädels, grosser oder komplexer Defekt
01.39.19 ↔	Sonstige Inzision am Gehirn, Entleerung von sonstiger intrazerebraler Flüssigkeit	02.05.20 ↔	Einsetzen eines CAD-Implantats an Hirnschädel mit Beteiligung von Orbita, Temporalregion oder frontalem Sinus, bis zu 2 Regionen
01.39.20 ↔	Sonstige Inzision am Gehirn, Stereotaktische Entleerung eines intrakraniellen Hämatoms	02.05.30 ↔	Einsetzen eines CAD-Implantats an Hirnschädel mit Beteiligung multipler Regionen des Gesichtsschädels, ab 3 Regionen
01.39.21 ↔	Sonstige Inzision am Gehirn, Stereotaktische Entleerung eines intrakraniellen Abszesses	02.05.41 ↔	Wiedereinsetzen einer autologen Schädelknochenplatte
01.39.29 ↔	Sonstige Inzision am Gehirn, Stereotaktische Entleerung sonstiger intrakranieller Flüssigkeit	02.05.99 ↔	Einsetzen einer Schädelknochenplatte, sonstige
01.39.30 ↔	Sonstige Inzision am Gehirn, Entfernung eines intrazerebralen Fremdkörpers	02.06.00 ↔	Sonstige Osteoplastik am Schädel, n.n.bez.
01.39.40 ↔	Anlegen einer externen Drainage am Liquorsystem (z. B. ventrikulär, zisternal, subdural)	02.06.10 ↔	Frontoorbitale Kranioplastik zur Verlagerung
01.39.41 ↔	Anlegen eines Reservoirs am Liquorsystem (z. B. ventrikulär, zisternal, subdural)	02.06.20 ↔	Rekonstruktion des Hirnschädels ohne Beteiligung des Gesichtsschädels, mit einfachem Implantat (Knochenzement, alloplastisches Material)
01.41 ↔	Operationen am Thalamus	02.06.30 ↔	Rekonstruktion von Hirn- sowie Gesichtsschädel, mit einfachem Implantat (Knochenzement, alloplastisches Material)
01.42 ↔	Operationen am Globus pallidum	02.06.99 ↔	Sonstige Osteoplastik am Schädel, sonstige
01.51.00 ↔	Exzision und Destruktion von Läsion oder Gewebe an Gehirn und Hirnhäuten, n.n.bez.	02.07 ↔	Entfernen einer Schädelknochenplatte
01.51.10 ↔	Exzision von Tumorgewebe an den Hirnhäuten mit Präparation von infiltriertem Nachbargewebe	02.11 ↔	Einfache Naht an der Dura mater des Gehirns
01.51.19 ↔	Exzision von Läsion oder Gewebe an den Hirnhäuten, sonstige	02.12.00 ↔	Sonstige Rekonstruktion an den Hirnhäuten, n.n.bez.
01.51.21 ↔	Exzision von hirneigenem intrazerebralen Tumorgewebe	02.12.10 ↔	Sonstige Rekonstruktion an den Hirnhäuten ohne Kranioplastik
01.51.22 ↔	Exzision von nicht hirneigenem intrazerebralen Tumorgewebe	02.12.20 ↔	Sonstige Rekonstruktion an den Hirnhäuten mit Kranioplastik
01.51.29 ↔	Exzision von Läsion oder Gewebe am Gehirn, sonstige	02.12.21 ↔	Sonstige Duraplastik mit Kranioplastik an der Konvexität
01.51.31 ↔	Destruktion von Läsion oder Gewebe an Hirnhäuten	02.12.22 ↔	Sonstige Duraplastik mit Kranioplastik am kraniozervikalen Übergang
01.51.41 ↔	Destruktion von hirneigenem intrazerebralen Tumorgewebe	02.12.31 ↔	Duraplastik an der Frontobasis mit gestieltem Lappen
01.51.42 ↔	Destruktion von nicht hirneigenem intrazerebralen Tumorgewebe	02.12.99 ↔	Sonstige Rekonstruktion an den Hirnhäuten, sonstige
01.52.00 ↔	Hemisphärektomie, n.n.bez.	02.13 ↔	Ligatur eines Gefässes der Hirnhäute
01.52.10 ↔	Hemisphärektomie, hirneigenes intrazerebrales Tumorgewebe	02.14 ↔	Exzision am Plexus chorioideus
01.52.11 ↔	Hemisphärektomie, nicht hirneigenes intrazerebrales Tumorgewebe	02.2 ↔	Ventrikulostomie
01.52.99 ↔	Hemisphärektomie, sonstige	02.31 ↔	Ventrikelshunt zu Strukturen in Kopf und Hals
01.53.00 ↔	Lobektomie am Gehirn, n.n.bez.	02.32 ↔	Ventrikelshunt zum Kreislaufsystem
01.53.10 ↔	Lobektomie am Gehirn, hirneigenes intrazerebrales Tumorgewebe	02.33 ↔	Ventrikelshunt zur Thoraxhöhle
01.53.11 ↔	Lobektomie am Gehirn, nicht hirneigenes intrazerebrales Tumorgewebe	02.34 ↔	Ventrikelshunt zu Bauchhöhle und Bauchorganen
01.53.99 ↔	Lobektomie am Gehirn, sonstige	02.35 ↔	Ventrikelshunt zum Harnwegssystem
01.59 ↔	Sonstige Exzision und Destruktion an Gehirn und Hirnhäuten, sonstige	02.39 ↔	Sonstige Operationen zum Einrichten einer Ventrikeldrainage
		02.41.00 ↔	Spülung und Exploration eines Ventrikelshunts, n.n.bez.
		02.41.10 ↔	Spülung und Exploration eines Ventrikelshunts, zentraler Teil

02.41.20 ↔	Spülung und Exploration eines Ventrikelshunts, peripherer Teil	02.99.41 ↔	Revision ohne Ersatz einer Neuroprothese
02.41.99 ↔	Spülung und Exploration eines Ventrikelshunts, sonstige	02.99.50 ↔	Implantation und Entfernung eines Katheter-Ballon-Systems zur intrazerebralen Brachytherapie
02.42.00 ↔	Ersetzen eines Ventrikelshunts, n.n.bez.	02.9A.11 ↔	Implantation oder Wechsel eines Neurostimulators mit integrierten Elektroden zur Stimulation des Ganglion Sphenopalatinum [SPG]
02.42.10 ↔	Ersetzen eines Ventrikelshunts, zentraler Teil	03.03.21 ↔	Hemilaminektomie, 1 Segment
02.42.20 ↔	Ersetzen eines Ventrikelshunts, peripherer Teil	03.03.22 ↔	Hemilaminektomie, 2 Segmente
02.42.99 ↔	Ersetzen eines Ventrikelshunts, sonstige	03.03.23 ↔	Hemilaminektomie, 3 Segmente
02.43 ↔	Entfernen eines Ventrikelshunts	03.03.24 ↔	Hemilaminektomie, 4 Segmente
02.51.00 ↔	Synangiose, n.n.bez.	03.03.25 ↔	Hemilaminektomie, 5 Segmente
02.51.11 ↔	Encephalo-duro-arterio-synangiose [EDAS]	03.03.26 ↔	Hemilaminektomie, 6 Segmente
02.51.12 ↔	Encephalo-duro-synangiose [EDS]	03.03.27 ↔	Hemilaminektomie, 7 Segmente
02.51.14 ↔	Encephalo-myo-synangiose [EMS]	03.03.28 ↔	Hemilaminektomie, 8 Segmente
02.51.15 ↔	Encephalo-galea-periost-synangiose [EGPS]	03.03.2A ↔	Hemilaminektomie, 9 Segmente
02.51.99 ↔	Synangiose, sonstige	03.03.2B ↔	Hemilaminektomie, 10 und mehr Segmente
02.91 ↔	Lösung von kortikalen Adhäsionen	03.03.31 ↔	Laminektomie, 1 Segment
02.92 ↔	Plastische Rekonstruktion am Gehirn	03.03.32 ↔	Laminektomie, 2 Segmente
02.93.30 ↔	Implantation oder Wechsel der Elektroden zur intrakraniellen Neurostimulation, n.n.bez.	03.03.33 ↔	Laminektomie, 3 Segmente
02.93.31 ↔	Implantation oder Wechsel von temporären Mikroelektroden zur monolokulären Ableitung und Stimulation	03.03.34 ↔	Laminektomie, 4 Segmente
02.93.32 ↔	Implantation oder Wechsel von temporären Mikroelektroden zur multilokulären Ableitung und Stimulation	03.03.35 ↔	Laminektomie, 5 Segmente
02.93.33 ↔	Implantation oder Wechsel von permanenten Mikroelektroden zur monolokulären Ableitung und Stimulation	03.03.36 ↔	Laminektomie, 6 Segmente
02.93.34 ↔	Implantation oder Wechsel von permanenten Mikroelektroden zur multilokulären Ableitung und Stimulation	03.03.37 ↔	Laminektomie, 7 Segmente
02.93.39 ↔	Implantation oder Wechsel der Elektroden zur intrakraniellen Neurostimulation, sonstige	03.03.38 ↔	Laminektomie, 8 Segmente
02.96 ↔	Einsetzen einer sphenoidalen Elektrode	03.03.3A ↔	Laminektomie, 9 Segmente
02.97.10 ↔	Implantation oder Wechsel eines Neurostimulators zur intrakraniellen Neurostimulation, n.n.bez.	03.03.3B ↔	Laminektomie, 10 und mehr Segmente
02.97.11 ↔	Implantation oder Wechsel eines Neurostimulators zur intrakraniellen Neurostimulation, Einzelelektrodensystem, nicht wiederaufladbar	03.05.11 ↔	Inzision des Spinalkanals zur Drainage epiduraler Flüssigkeit
02.97.12 ↔	Implantation oder Wechsel eines Neurostimulators zur intrakraniellen Neurostimulation, Mehrelektrodensystem, nicht wiederaufladbar	03.05.12 ↔	Inzision des Rückenmarks und der Rückenmarkhäute zur Drainage subduraler Flüssigkeit
02.97.14 ↔	Implantation oder Wechsel eines Neurostimulators zur intrakraniellen Neurostimulation, Mehrelektrodensystem, wiederaufladbar, omnidirektional	03.05.13 ↔	Inzision des Rückenmarks und der Rückenmarkhäute zur Drainage intramedullärer Flüssigkeit
02.97.15 ↔	Implantation oder Wechsel eines Neurostimulators zur intrakraniellen Neurostimulation, Mehrelektrodensystem, wiederaufladbar, bidirektional	03.05.21 ↔	Inzision des Spinalkanals zur Entleerung eines epiduralen Hämatoms oder Empyems
02.97.19 ↔	Implantation oder Wechsel eines Neurostimulators zur intrakraniellen Neurostimulation, sonstige	03.05.22 ↔	Inzision des Rückenmarks und der Rückenmarkhäute zur Entleerung eines subduralen Hämatoms oder Empyems
02.99.10 ↔	Stereotaktische Eingriffe am Liquorsystem	03.05.23 ↔	Inzision des Rückenmarks und der Rückenmarkhäute zur Entleerung eines intramedullären Hämatoms oder Abszesses
02.99.11 ↔	Stereotaktische Implantation und Explantation von radioaktivem Material als selbstständiger Eingriff	03.09 ↔	Exploration und Dekompression an Strukturen des Spinalkanals, sonstige
02.99.12 ↔	Stereotaktische Implantation von Gewebe an Schädel, Gehirn und Hirnhäuten	03.1 ↔	Durchtrennung einer intraspinalen Nervenwurzel
02.99.13 ↔	Stereotaktische Instillation von Medikamenten als selbstständiger Eingriff	03.21 ↔	Perkutane Chordotomie
02.99.14 ↔	Stereotaktische Implantation, Revision oder Wechsel von intrazerebralen Kathetern zur intraventrikulären Infusion	03.29 ↔	Chordotomie, sonstige
02.99.20 ↔	Umwandlung eines Liquorshunts (oder Hirnwasserableitung) in eine Mehrfachableitung	03.32.09 ↔	Biopsie an Rückenmark oder Rückenmarkhäuten, sonstige
02.99.29 ↔	Sonstige Revision und Entfernung von Liquorableitungen	03.32.21 ↔	Offene Biopsie am Rückenmark
02.99.30 ↔	Implantation oder Wechsel einer intrakraniellen Messsonde	03.32.22 ↔	Offene Biopsie an Rückenmarkhäuten
02.99.31 ↔	Revision ohne Ersatz einer intrakraniellen Messsonde	03.4X.10 ↔	Exzision oder Destruktion von Tumorgewebe an Rückenmark (intramedullär)
02.99.40 ↔	Implantation oder Wechsel einer Neuroprothese	03.4X.11 ↔	Exzision oder Destruktion von Tumorgewebe an Rückenmarkhäuten und Knochen
		03.4X.12 ↔	Exzision oder Destruktion von Tumorgewebe an intraspinalen Nervenwurzeln und Ganglien
		03.4X.19 ↔	Exzision oder Destruktion von Tumorgewebe an Rückenmark oder Rückenmarkhäuten, sonstige
		03.4X.20 ↔	Exzision oder Destruktion einer sonstigen Läsion an Rückenmark (intramedullär)
		03.4X.21 ↔	Exzision oder Destruktion einer sonstigen Läsion an Rückenmarkhäuten
		03.4X.22 ↔	Exzision oder Destruktion einer sonstigen Läsion an intraspinalen Nervenwurzeln und Ganglien
		03.4X.29 ↔	Exzision oder Destruktion einer sonstigen Läsion an Rückenmark oder Rückenmarkhäuten, sonstige
		03.4X.99 ↔	Exzision oder Destruktion einer Läsion an Rückenmark oder Rückenmarkhäuten, sonstige
		03.51 ↔	Plastische Rekonstruktion an einer spinalen Meningozele
		03.52 ↔	Plastische Rekonstruktion an einer spinalen Myelomenigozele

03.59.10 ↔	Sonstige plastische Rekonstruktion und Operationen an Strukturen des Spinalkanals, Verschluss einer Diastematomyelie	03.9A.21 ↔	Implantation oder Wechsel eines Neurostimulators zur Vorderwurzel-Neurostimulation
03.59.11 ↔	Sonstige plastische Rekonstruktion und Operationen an Strukturen des Spinalkanals, Durchtrennung eines Filum terminale	03.9B.11 ↔	Implantation oder Wechsel einer vollständig implantierbaren Infusionspumpe zur intrathekalen und epiduralen Infusion mit programmierbarem variablem Tagesprofil
03.59.12 ↔	Sonstige plastische Rekonstruktion und Operationen an Strukturen des Spinalkanals, Verschluss einer spinalen Fistel	03.9B.12 ↔	Implantation oder Wechsel einer vollständig implantierbaren Infusionspumpe zur intrathekalen und epiduralen Infusion mit konstanter Flussrate
03.59.13 ↔	Sonstige plastische Rekonstruktion und Operationen an Strukturen des Spinalkanals, Spinale Duraplastik	03.9B.13 ↔	Implantation oder Wechsel einer vollständig implantierbaren Infusionspumpe zur intrathekalen und epiduralen Infusion mit integrierter elektronischer Okklusionsüberwachung
03.59.99 ↔	Sonstige plastische Rekonstruktion und Operationen an Strukturen des Spinalkanals, sonstige	03.9B.19 ↔	Implantation oder Wechsel einer vollständig implantierbaren Infusionspumpe zur intrathekalen und epiduralen Infusion, sonstige
03.6 ↔	Lösung von Adhäsionen an Rückenmark und Nervenwurzeln	04.01.00 ↔	Exzision eines Akustikusneurinoms, n.n.bez.
03.71 ↔	Subarachnoido-peritonealer Shunt am Spinalkanal	04.01.10 ↔	Exzision eines Akustikusneurinoms durch Kraniotomie
03.72 ↔	Subarachnoido-ureteraler Shunt am Spinalkanal	04.01.11 ↔	Exzision eines Akustikusneurinoms, translabyrinthärer Zugang
03.79 ↔	Shunt am Spinalkanal, sonstige	04.01.99 ↔	Exzision eines Akustikusneurinoms, sonstige
03.93.10 ↔	Implantation oder Wechsel der Elektrode(n) eines temporären epiduralen Neurostimulators, Einzelelektrodensystems, Teststimulation	04.02 ↔	Durchtrennung des N. trigeminus
03.93.11 ↔	Implantation oder Wechsel der Elektrode(n) eines temporären epiduralen Neurostimulators, Mehrelektrodensystems, Teststimulation	04.05.00 ↔	Exzision und Destruktion des Ganglion Gasseri, n.n.bez.
03.93.20 ↔	Implantation oder Wechsel der Elektrode(n) eines permanenten epiduralen Neurostimulators, Einzelelektrodensystems, Dauerstimulation, perkutan	04.05.10 ↔	Exzision des Ganglion Gasseri
03.93.21 ↔	Implantation oder Wechsel der Elektrode(n) eines permanenten epiduralen Neurostimulators, Mehrelektrodensystems, Dauerstimulation, perkutan	04.05.20 ↔	Destruktion des Ganglion Gasseri
03.93.22 ↔	Implantation oder Wechsel der Elektrode(n) eines permanenten epiduralen Neurostimulators, Einzelelektrodensystems, Dauerstimulation, offen chirurgisch	04.05.99 ↔	Exzision und Destruktion des Ganglion Gasseri, sonstige
03.93.23 ↔	Implantation oder Wechsel der Elektrode(n) eines permanenten epiduralen Neurostimulators, Mehrelektrodensystems, Dauerstimulation, offen chirurgisch	04.06.10 ↔	Exzision von intrakraniellen Ganglien
03.93.30 ↔	Implantation oder Wechsel einer subduralen Elektrode zur Vorderwurzelstimulation	04.06.20 ↔	Exzision von sonstigen peripheren Ganglien
03.93.99 ↔	Implantation oder Wechsel der Elektrode(n) eines spinalen Neurostimulators, sonstige	04.07.10 ↔	Exzision eines Nerven zur Transplantation
03.97 ↔	Revision eines Shunts an den Rückenmarkshäuten	04.07.11 ↔	Entfernung eines Nerventransplantates
03.98 ↔	Entfernen eines Shunts von den Rückenmarkshäuten	04.07.20 ↔	Sonstige Exzision oder Avulsion von intrakraniellen Nerven
03.99.19 ↔	Operation an intraspinalen Blutgefäßen, sonstige	04.07.30 ↔	Sonstige Exzision oder Avulsion von extrakraniellen Hirnnerven
03.99.20 ↔	Operation am spinalen Liquorsystem, Anlegen eines subkutanen Reservoirs am spinalen Liquorsystem	04.07.40 ↔	Sonstige Exzision oder Avulsion des Plexus brachialis
03.99.21 ↔	Operation am spinalen Liquorsystem, Revision eines subkutanen Reservoirs, eines Katheters oder einer Medikamentenpumpe zur intrathekalen und epiduralen Infusion	04.07.41 ↔	Sonstige Exzision oder Avulsion von Nerven der Schulter
03.99.22 ↔	Operation am spinalen Liquorsystem, Entfernung eines subkutanen Reservoirs am spinalen Liquorsystem	04.07.42 ↔	Sonstige Exzision oder Avulsion von Nerven des Armes und der Hand
03.99.40 ↔	Revision ohne Ersatz eines Katheters zur intrathekalen und epiduralen Infusion	04.07.43 ↔	Sonstige Exzision oder Avulsion von Nerven des Rumpfes und der unteren Extremität
03.9A.10 ↔	Implantation oder Wechsel eines Neurostimulators zur epiduralen Neurostimulation, n.n.bez.	04.08.00 ↔	Optikusscheidenfensterung, n.n.bez.
03.9A.11 ↔	Implantation oder Wechsel eines Neurostimulators zur epiduralen Neurostimulation, Einzelelektrodensystem, nicht wiederaufladbar	04.08.10 ↔	Sonstige Operationen am N. opticus
03.9A.12 ↔	Implantation oder Wechsel eines Neurostimulators zur epiduralen Neurostimulation, Mehrelektrodensystem, nicht wiederaufladbar	04.08.99 ↔	Optikusscheidenfensterung, sonstige
03.9A.13 ↔	Implantation oder Wechsel eines Neurostimulators zur epiduralen Neurostimulation, Mehrelektrodensystem, wiederaufladbar	04.2X.10 ↔	Destruktion von intrakraniellen Hirnnerven und Ganglien
03.9A.19 ↔	Implantation oder Wechsel eines Neurostimulators zur epiduralen Neurostimulation, sonstige	04.2X.20 ↔	Destruktion von extrakraniellen Hirnnerven
		04.2X.30 ↔	Destruktion des Plexus brachialis
		04.2X.31 ↔	Destruktion von Nerven der Schulter
		04.2X.32 ↔	Destruktion von Nerven des Armes und der Hand
		04.2X.33 ↔	Destruktion von Nerven des Rumpfes und Plexus lumbosacralis
		04.2X.34 ↔	Destruktion von Nerven des Beines und des Fusses
		04.2X.39 ↔	Destruktion von sonstigen peripheren Nerven oder Ganglien
		04.2X.99 ↔	Destruktion von kranialen und peripheren Nerven und Ganglien, sonstige
		04.3X.00 ↔	Naht an kranialen oder peripheren Nerven, n.n.bez.
		04.3X.10 ↔	Epineurale Naht von extrakraniellen Hirnnerven, primär
		04.3X.11 ↔	Epineurale Naht des Plexus brachialis, primär
		04.3X.12 ↔	Epineurale Naht von Nerven der Schulter, primär
		04.3X.13 ↔	Epineurale Naht von Nerven am Arm, primär
		04.3X.14 ↔	Epineurale Naht von Nerven der Hand, primär
		04.3X.15 ↔	Epineurale Naht von Nerven des Rumpfes, primär
		04.3X.16 ↔	Epineurale Naht von Nerven des Beines, primär
		04.3X.17 ↔	Epineurale Naht von Nerven des Fusses, primär

04.3X.19 ↔	Epineurale Naht von sonstigen kranialen oder peripheren Nerven, primär	04.49.99 ↔	Sonstige Dekompression oder Lösung von Adhäsionen an sonstigen peripheren Nerven oder Ganglion, sonstige
04.3X.20 ↔	Epineurale Naht von extrakraniellen Hirnnerven, sekundär	04.51.00 ↔	Transplantation von kranialem oder peripherem Nerv, n.n.bez.
04.3X.21 ↔	Epineurale Naht des Plexus brachialis, sekundär	04.51.09 ↔	Transplantation von kranialem oder peripherem Nerv, sonstige
04.3X.22 ↔	Epineurale Naht von Nerven der Schulter, sekundär	04.51.10 ↔	Transplantation von extrakraniellen Hirnnerven
04.3X.23 ↔	Epineurale Naht von Nerven am Arm, sekundär	04.51.11 ↔	Transplantation von Plexus brachialis und Nerven der Schulter
04.3X.24 ↔	Epineurale Naht von Nerven an der Hand, sekundär	04.51.12 ↔	Transplantation von Nerven des Armes und der Hand
04.3X.25 ↔	Epineurale Naht von Nerven des Rumpfes, sekundär	04.51.13 ↔	Transplantation von Nerven des Rumpfes und der unteren Extremität
04.3X.26 ↔	Epineurale Naht von Nerven des Beines, sekundär	04.51.19 ↔	Transplantation von sonstigem kranialem oder peripherem Nerv
04.3X.27 ↔	Epineurale Naht von Nerven des Fusses, sekundär	04.6X.00 ↔	Transposition von kranialen und peripheren Nerven, n.n.bez.
04.3X.29 ↔	Epineurale Naht von sonstigen kranialen und peripheren Nerven, sekundär	04.6X.10 ↔	Transposition eines extrakraniellen Hirnnerven mit epineuraler primärer Naht
04.3X.30 ↔	Interfaszikuläre Naht von extrakraniellen Hirnnerven, primär	04.6X.11 ↔	Transposition eines extrakraniellen Hirnnerven mit epineuraler sekundärer Naht
04.3X.31 ↔	Interfaszikuläre Naht des Plexus brachialis, primär	04.6X.12 ↔	Transposition eines extrakraniellen Hirnnerven mit interfaszikulärer primärer und sekundärer Naht
04.3X.32 ↔	Interfaszikuläre Naht von Nerven der Schulter, primär	04.6X.20 ↔	Transposition des Plexus brachialis mit epineuraler primärer Naht
04.3X.33 ↔	Interfaszikuläre Naht von Nerven am Arm, primär	04.6X.21 ↔	Transposition des Plexus brachialis mit epineuraler sekundärer Naht
04.3X.34 ↔	Interfaszikuläre Naht von Nerven an der Hand, primär	04.6X.22 ↔	Transposition des Plexus brachialis mit interfaszikulärer primärer Naht
04.3X.35 ↔	Interfaszikuläre Naht von Nerven des Rumpfes, primär	04.6X.23 ↔	Transposition des Plexus brachialis mit interfaszikulärer sekundärer Naht
04.3X.36 ↔	Interfaszikuläre Naht von Nerven des Beines, primär	04.6X.30 ↔	Transposition eines Nerven der Schulter mit epineuraler primärer und sekundärer Naht
04.3X.37 ↔	Interfaszikuläre Naht von Nerven des Fusses, primär	04.6X.31 ↔	Transposition eines Nerven der Schulter mit interfaszikulärer primärer und sekundärer Naht
04.3X.39 ↔	Interfaszikuläre Naht von sonstigen kranialen und peripheren Nerven, primär	04.6X.40 ↔	Transposition eines Nerven des Armes mit epineuraler primärer Naht
04.3X.40 ↔	Interfaszikuläre Naht von extrakraniellen Hirnnerven, sekundär	04.6X.41 ↔	Transposition eines Nerven des Armes mit epineuraler sekundärer Naht
04.3X.41 ↔	Interfaszikuläre Naht des Plexus brachialis, sekundär	04.6X.42 ↔	Transposition eines Nerven des Armes mit interfaszikulärer primärer Naht
04.3X.42 ↔	Interfaszikuläre Naht von Nerven der Schulter, sekundär	04.6X.43 ↔	Transposition eines Nerven des Armes mit interfaszikulärer sekundärer Naht
04.3X.43 ↔	Interfaszikuläre Naht von Nerven am Arm, sekundär	04.6X.50 ↔	Transposition eines Nerven des Rumpfes und der unteren Extremität mit epineuraler primärer und sekundärer Naht
04.3X.44 ↔	Interfaszikuläre Naht von Nerven an der Hand, sekundär	04.6X.51 ↔	Transposition eines Nerven des Rumpfes und der unteren Extremität mit interfaszikulärer primärer und sekundärer Naht
04.3X.45 ↔	Interfaszikuläre Naht von Nerven des Rumpfes, sekundär	04.6X.60 ↔	Transposition eines Nerven der Hand mit interfaszikulärer primärer und sekundärer Naht
04.3X.46 ↔	Interfaszikuläre Naht von Nerven des Beines, sekundär	04.6X.70 ↔	Transposition mit Neurolyse und Dekompression eines extrakraniellen Hirnnerven
04.3X.47 ↔	Interfaszikuläre Naht von Nerven des Fusses, sekundär	04.6X.71 ↔	Transposition mit Neurolyse und Dekompression des Plexus brachialis oder eines Nerven der Schulter
04.3X.49 ↔	Interfaszikuläre Naht von sonstigen kranialen und peripheren Nerven, sekundär	04.6X.72 ↔	Transposition mit Neurolyse und Dekompression eines Nerven des Armes
04.3X.99 ↔	Naht an kranialen oder peripheren Nerven, sonstige	04.6X.73 ↔	Transposition mit Neurolyse und Dekompression eines Nerven der Hand
04.41 ↔	Dekompression an der Wurzel des N. trigeminus	04.6X.74 ↔	Transposition mit Neurolyse und Dekompression eines Nerven des Rumpfes und der unteren Extremität
04.42.00 ↔	Sonstige Dekompression an kranialen Nerven, n.n.bez.	04.6X.75 ↔	Transposition von sonstigen kranialen und peripheren Nerven
04.42.10 ↔	Sonstige Dekompression an kranialen Nerven, intrakraniell	04.6X.99 ↔	Transposition von kranialen und peripheren Nerven, sonstige
04.42.20 ↔	Sonstige Dekompression an kranialen Nerven, extrakraniell	04.71 ↔	Hypoglosso-faziale Anastomose
04.42.99 ↔	Sonstige Dekompression an kranialen Nerven, sonstige	04.72 ↔	Akzessorio-faziale Anastomose
04.49.00 ↔	Sonstige Dekompression oder Lösung von Adhäsionen an peripherem Nerv oder Ganglion, n.n.bez.	04.73 ↔	Akzessorio-hypoglossale Anastomose
04.49.10 ↔	Sonstige Dekompression oder Lösung von Adhäsionen am Plexus brachialis		
04.49.11 ↔	Sonstige Dekompression oder Lösung von Adhäsionen an Nerven der Schulter		
04.49.12 ↔	Sonstige Dekompression oder Lösung von Adhäsionen an Nerven des Armes		
04.49.13 ↔	Sonstige Dekompression oder Lösung von Adhäsionen an Nerven der Hand		
04.49.14 ↔	Sonstige Dekompression oder Lösung von Adhäsionen am Plexus lumbosacralis, Leiste und Beckenboden		
04.49.15 ↔	Sonstige Dekompression oder Lösung von Adhäsionen an Nerven des Beines		
04.49.16 ↔	Sonstige Dekompression oder Lösung von Adhäsionen an Nerven des Fusses		

04.74.00 ↔	Sonstige Anastomose eines kranialen oder peripheren Nervs, n.n.bez.	06.2X.11 ↔	Unilaterale Hemithyreoidektomie, ohne Parathyreoidektomie
04.74.10 ↔	Fazio-faziale Nerven-Anastomose	06.2X.12 ↔	Unilaterale Hemithyreoidektomie, mit Parathyreoidektomie
04.74.11 ↔	Interkosto-faszikuläre Nerven-Anastomose	06.2X.99 ↔	Unilaterale Hemithyreoidektomie, sonstige
04.74.99 ↔	Sonstige Anastomose eines kranialen oder peripheren Nervs, sonstige	06.31 ↔	Exzision von Läsion oder Gewebe der Schilddrüse
04.75 ↔	Revision einer früheren plastischen Rekonstruktion an einem kranialen oder peripheren Nerv	06.33 ↔	Exzision eines Schilddrüsen Knotens
04.76 ↔	Plastische Rekonstruktion einer alten traumatischen Verletzung an kranialen und peripheren Nerven	06.34.11 ↔	Subtotale Resektion der Schilddrüse
04.79.09 ↔	Sonstige Neuroplastik, sonstige	06.34.12 ↔	Subtotale Resektion der Schilddrüse einseitig mit Exzision eines Knotens der Gegenseite
04.79.10 ↔	Transplantation sowie Transposition eines extrakraniellen Hirnnerven mit epineuraler Naht	06.34.13 ↔	Subtotale Resektion der Schilddrüse einseitig mit Hemithyreoidektomie der Gegenseite
04.79.11 ↔	Transplantation sowie Transposition des Plexus brachialis mit epineuraler Naht	06.35 ↔	Reexploration der Schilddrüse mit partieller Resektion
04.79.12 ↔	Transplantation sowie Transposition von Nerven der Schulter mit epineuraler Naht	06.36 ↔	Resektion des Isthmus der Schilddrüse
04.79.13 ↔	Transplantation sowie Transposition eines Nerven des Armes und der Hand mit epineuraler Naht	06.39 ↔	Partielle Thyreoidektomie, Exzision und Destruktion von Schilddrüsenengewebe, sonstige
04.79.14 ↔	Transplantation sowie Transposition von Nerven des Rumpfes und der unteren Extremität mit epineuraler Naht	06.4X.00 ↔	Vollständige [totale] Thyreoidektomie, n.n.bez.
04.79.19 ↔	Transplantation sowie Transposition eines sonstigen Nervens mit epineuraler Naht	06.4X.10 ↔	Vollständige [totale] Thyreoidektomie ohne Parathyreoidektomie
04.79.20 ↔	Transplantation sowie Transposition eines Nerven mit interfazikulärer Naht	06.4X.11 ↔	Vollständige [totale] Thyreoidektomie mit Parathyreoidektomie
04.79.21 ↔	Transplantation sowie Transposition eines extrakraniellen Hirnnerven mit interfazikulärer Naht	06.4X.99 ↔	Vollständige [totale] Thyreoidektomie, sonstige
04.79.22 ↔	Transplantation sowie Transposition des Plexus brachialis mit interfazikulärer Naht	06.50.00 ↔	Substernale Thyreoidektomie, n.n.bez.
04.79.23 ↔	Transplantation sowie Transposition von Nerven der Schulter mit interfazikulärer Naht	06.50.10 ↔	Substernale Thyreoidektomie durch Sternotomie
04.79.24 ↔	Transplantation sowie Transposition eines Nerven des Armes und der Hand mit interfazikulärer Naht	06.50.99 ↔	Substernale Thyreoidektomie, sonstige
04.79.25 ↔	Transplantation sowie Transposition von Nerven des Rumpfes und der unteren Extremität mit interfazikulärer Naht	06.51.00 ↔	Partielle substernale Thyreoidektomie, n.n.bez.
04.79.29 ↔	Transplantation sowie Transposition eines sonstigen Nerven mit interfazikulärer Naht	06.51.10 ↔	Partielle substernale Thyreoidektomie durch Sternotomie
04.95.10 ↔	Implantation oder Wechsel eines Neurostimulators zur peripheren Neurostimulation, n.n.bez.	06.51.99 ↔	Partielle substernale Thyreoidektomie, sonstige
04.95.11 ↔	Implantation oder Wechsel eines Neurostimulators zur peripheren Neurostimulation, Einzelelektrodensystem, nicht wiederaufladbar	06.52.00 ↔	Vollständige substernale Thyreoidektomie, n.n.bez.
04.95.12 ↔	Implantation oder Wechsel eines Neurostimulators zur peripheren Neurostimulation, Mehrelektrodensystem, nicht wiederaufladbar	06.52.10 ↔	Vollständige substernale Thyreoidektomie durch Sternotomie
04.95.13 ↔	Implantation oder Wechsel eines Neurostimulators zur peripheren Neurostimulation, Mehrelektrodensystem, wiederaufladbar	06.52.99 ↔	Vollständige substernale Thyreoidektomie, sonstige
04.95.14 ↔	Implantation oder Wechsel eines Neurostimulators zur Vagusnervstimulation	06.6X.00 ↔	Exzision einer Thyreoidea lingualis, n.n.bez.
04.95.15 ↔	Implantation oder Wechsel eines Neurostimulators zur peripheren Neurostimulation, Einzelelektrodensystem, wiederaufladbar	06.6X.10 ↔	Exzision einer Thyreoidea lingualis, transoral
04.95.19 ↔	Implantation oder Wechsel eines Neurostimulators zur peripheren Neurostimulation, sonstige	06.6X.11 ↔	Exzision einer Thyreoidea lingualis, transzervikal, ohne Resektion des medialen Zungenbeines
05.21 ↔	Exzision des Ganglion sphenopalatinum	06.6X.12 ↔	Exzision einer Thyreoidea lingualis, transzervikal, mit Resektion des medialen Zungenbeines
05.22 ↔	Zervikale Sympathektomie	06.6X.99 ↔	Exzision einer Thyreoidea lingualis, sonstige
05.23 ↔	Lumbale Sympathektomie	06.7X.00 ↔	Exzision des Ductus oder Tractus thyreoglossus, n.n.bez.
05.24 ↔	Präsakrale Sympathektomie	06.7X.10 ↔	Exzision einer medianen Halszyste, ohne Resektion des medialen Zungenbeines
05.25 ↔	Periarterielle Sympathektomie	06.7X.11 ↔	Exzision einer medianen Halszyste, mit Resektion des medialen Zungenbeines
05.26 ↔	Thorakale Sympathektomie	06.7X.12 ↔	Exzision einer medianen Halsfistel, ohne Resektion des medialen Zungenbeines
05.29 ↔	Sonstige Sympathektomie und Exzision eines Ganglions	06.7X.13 ↔	Exzision einer medianen Halsfistel, mit Resektion des medialen Zungenbeines
05.81 ↔	Plastische Rekonstruktion an sympathischem Nerv oder Ganglion	06.7X.14 ↔	Sekundärer Eingriff zur Exzision des Ductus thyreoglossus, mit Resektion des medialen Zungenbeines
06.12 ↔	Offene Biopsie an der Schilddrüse	06.7X.15 ↔	Sekundärer Eingriff zur Exzision des Ductus thyreoglossus, ohne Resektion des medialen Zungenbeines
06.13.12 ↔	Offene Biopsie an der Nebenschilddrüse	06.7X.99 ↔	Exzision des Ductus oder Tractus thyreoglossus, sonstige
06.2X.00 ↔	Unilaterale Hemithyreoidektomie, n.n.bez.	06.81.00 ↔	Vollständige Parathyreoidektomie, n.n.bez.
		06.81.10 ↔	Vollständige Parathyreoidektomie, ohne Replantation
		06.81.13 ↔	Vollständige Parathyreoidektomie durch Sternotomie, ohne Replantation
		06.81.99 ↔	Vollständige Parathyreoidektomie, sonstige
		06.89.00 ↔	Partielle Parathyreoidektomie, n.n.bez.
		06.89.11 ↔	Reexploration mit partieller Parathyreoidektomie
		06.89.13 ↔	Sonstige Operationen an der Nebenschilddrüse durch Sternotomie
		06.89.99 ↔	Partielle Parathyreoidektomie, sonstige
		06.91 ↔	Durchtrennung des Isthmus thyreoideae

06.94 ↔	Reimplantation von Schilddrüsengewebe	07.64 ↔	Totale Exzision der Hypophyse, transfrontaler Zugang
06.95.00 ↔	Reimplantation von Nebenschilddrüsengewebe, n.n.bez.	07.65 ↔	Totale Exzision der Hypophyse, transsphenoidaler Zugang
06.95.10 ↔	Vollständige Parathyreoidektomie, mit Replantation, n.n.bez.	07.68 ↔	Totale Exzision der Hypophyse, anderer näher bezeichneter Zugang
06.95.11 ↔	Vollständige Parathyreoidektomie, mit Replantation orthotop	07.69 ↔	Totale Exzision der Hypophyse, nicht näher bezeichneter Zugang
06.95.12 ↔	Vollständige Parathyreoidektomie, mit Replantation heterotop	07.71 ↔	Exploration der Fossa hypophysialis
06.95.20 ↔	Vollständige Parathyreoidektomie durch Sternotomie, mit Replantation, n.n.bez.	07.72 ↔	Inzision an der Hypophyse
06.95.21 ↔	Vollständige Parathyreoidektomie durch Sternotomie, mit Replantation orthotop	07.79 ↔	Sonstige Operation an der Hypophyse, sonstige
06.95.22 ↔	Vollständige Parathyreoidektomie durch Sternotomie, mit Replantation heterotop	07.80 ↔	Thymektomie, n.n.bez.
06.95.99 ↔	Reimplantation von Nebenschilddrüsengewebe, sonstige	07.81 ↔	Sonstige partielle Exzision am Thymus
06.98.00 ↔	Sonstige Operationen an der Schilddrüse, n.n.bez.	07.82 ↔	Sonstige totale Exzision des Thymus
06.98.10 ↔	Plastische Rekonstruktion der Schilddrüse	07.83 ↔	Thorakoskopische partielle Exzision am Thymus
06.98.99 ↔	Sonstige Operationen an der Schilddrüse, sonstige	07.84 ↔	Thorakoskopische totale Exzision des Thymus
06.99.00 ↔	Sonstige Operationen an der Nebenschilddrüse, n.n.bez.	07.91 ↔	Exploration im Gebiet des Thymus
06.99.10 ↔	Plastische Rekonstruktion der Nebenschilddrüse	07.92 ↔	Sonstige Inzision am Thymus
06.99.99 ↔	Sonstige Operationen an der Nebenschilddrüse, sonstige	07.93 ↔	Plastische Rekonstruktion am Thymus
07.12 ↔	Offene Biopsie an der Nebenniere	07.94 ↔	Transplantation von Thymusgewebe
07.13.10 ↔	Geschlossene [perkutane] [Nadel-] Biopsie an der Hypophyse durch transfrontalen Zugang	07.95 ↔	Thorakoskopische Inzision am Thymus
07.13.11 ↔	Offene Biopsie an der Hypophyse durch transfrontalen Zugang	07.98 ↔	Sonstige und nicht näher bezeichnete thorakoskopische Operationen am Thymus
07.13.12 ↔	Stereotaktische Biopsie an der Hypophyse durch transfrontalen Zugang	07.99 ↔	Sonstige und nicht näher bezeichnete Operationen am Thymus
07.13.99 ↔	Biopsie an der Hypophyse, transfrontaler Zugang, sonstige	08.31 ↔	Behebung einer Blepharoptose durch M. frontalis-Verfahren mit Naht
07.14.10 ↔	Geschlossene [perkutane] [Nadel-] Biopsie an der Hypophyse durch transsphenoidalen Zugang	08.32 ↔	Behebung einer Blepharoptose durch M. frontalis-Verfahren mit Faszienschlinge
07.14.11 ↔	Offene Biopsie an der Hypophyse durch transsphenoidalen Zugang	08.33 ↔	Behebung einer Blepharoptose durch Resektion oder Verlagerung des M. levator palpebrae oder seiner Aponeurose
07.14.12 ↔	Stereotaktische Biopsie an der Hypophyse durch transsphenoidalen Zugang	08.34 ↔	Behebung einer Blepharoptose durch andere Verfahren am M. levator palpebrae
07.14.99 ↔	Biopsie an der Hypophyse, transsphenoidaler Zugang, sonstige	08.35 ↔	Behebung einer Blepharoptose durch Tarsoplastik
07.16.11 ↔	Offene Biopsie am Thymus	08.36 ↔	Behebung einer Blepharoptose durch andere Verfahren
07.17.10 ↔	Geschlossene [perkutane] [Nadel-] Biopsie am Corpus pineale	08.37 ↔	Reduktion einer Ptosen-Überkorrektur
07.17.11 ↔	Offene Biopsie am Corpus pineale	08.38 ↔	Korrektur einer Lidretraktion
07.17.12 ↔	Stereotaktische Biopsie am Corpus pineale	08.41 ↔	Behebung von Entropium oder Ektropium durch Thermokauterisation
07.17.99 ↔	Biopsie am Corpus pineale, sonstige	08.42 ↔	Behebung von Entropium oder Ektropium durch Nahtverfahren
07.21 ↔	Lokale Exzision oder Destruktion von Läsion oder Gewebe der Nebenniere	08.43 ↔	Behebung von Entropium oder Ektropium durch Keilresektion
07.23 ↔	Rest-Adrenalektomie nach einer vorherigen partiellen Adrenalektomie	08.44.00 ↔	Behebung von Entropium oder Ektropium durch Lidplastik, n.n.bez.
07.29 ↔	Partielle Adrenalektomie, sonstige	08.44.10 ↔	Behebung von Entropium oder Ektropium durch Lidplastik, horizontale Verkürzung des Augenlides
07.3 ↔	Totale Adrenalektomie	08.44.99 ↔	Behebung von Entropium oder Ektropium durch Lidplastik, sonstige
07.41 ↔	Inzision an einer Nebenniere	08.49.00 ↔	Sonstiger Eingriff zur Korrektur eines Entropiums oder Ektropiums, n.n.bez.
07.42 ↔	Durchtrennung von afferenten Nerven der Nebennieren	08.49.10 ↔	Sonstiger Eingriff zur Korrektur eines Entropiums oder Ektropiums, Operation an den Lidretraktoren
07.43 ↔	Ligatur von Gefäßen der Nebennieren	08.49.11 ↔	Sonstiger Eingriff zur Korrektur eines Entropiums oder Ektropiums, Reposition einer Lidlamelle
07.44 ↔	Rekonstruktion an einer Nebenniere	08.49.99 ↔	Sonstiger Eingriff zur Korrektur eines Entropiums oder Ektropiums, sonstige
07.45 ↔	Reimplantation von Gewebe der Nebennieren	08.51 ↔	Kanthotomie
07.51 ↔	Exploration im Gebiet des Corpus pineale	08.59.00 ↔	Sonstige Anpassung der Lidposition, n.n.bez.
07.52 ↔	Inzision am Corpus pineale	08.59.10 ↔	Kanthoplastik, n.n.bez.
07.53 ↔	Partielle Exzision des Corpus pineale	08.59.11 ↔	Kanthopexie
07.54 ↔	Totale Exzision des Corpus pineale	08.59.12 ↔	Korrekturoperation bei Epikanthus
07.59 ↔	Operationen am Corpus pineale, sonstige	08.59.99 ↔	Sonstige Anpassung der Lidposition, sonstige
07.61 ↔	Partielle Exzision der Hypophyse, transfrontaler Zugang	08.61.10 ↔	Plastische Rekonstruktion des Augenlids mit Hautlappen
07.62 ↔	Partielle Exzision an der Hypophyse, transsphenoidaler Zugang	08.61.11 ↔	Plastische Rekonstruktion des Augenlids mit Hauttransplantat
07.63 ↔	Partielle Exzision an der Hypophyse, nicht näher bezeichneter Zugang	08.62 ↔	Plastische Rekonstruktion des Augenlids mit Schleimhautlappen oder -transplantat

08.63 ↔	Plastische Rekonstruktion des Augenlids mit Haarfollikeltransplantat	10.41.10 ↔	Plastische Rekonstruktion eines Symblepharons mit freiem Transplantat, autogen
08.64 ↔	Plastische Rekonstruktion des Augenlids mit tarsokonjunktivalem Lappen	10.41.11 ↔	Plastische Rekonstruktion eines Symblepharons mit freiem Transplantat, nicht autogen
08.69.00 ↔	Sonstige plastische Rekonstruktion des Augenlids mit Lappen oder Transplantaten, n.n.bez.	10.41.99 ↔	Plastische Rekonstruktion eines Symblepharons mit freiem Transplantat, sonstige
08.69.10 ↔	Plastische Rekonstruktion des Augenlids mit Knorpel	10.42.00 ↔	Konjunktivale Fornix-Rekonstruktion mit freiem Transplantat, n.n.bez.
08.69.11 ↔	Plastische Rekonstruktion des Augenlids mit alloplastischem Material	10.42.10 ↔	Konjunktivale Fornix-Rekonstruktion mit freiem Transplantat, autogen
08.69.12 ↔	Plastische Rekonstruktion des Augenlids mit Verschiebe- und Rotationsplastik des Lides	10.42.11 ↔	Konjunktivale Fornix-Rekonstruktion mit freiem Transplantat, nicht autogen
08.69.13 ↔	Plastische Rekonstruktion des Augenlids mit Oberlidverlängerung	10.42.99 ↔	Konjunktivale Fornix-Rekonstruktion mit freiem Transplantat, sonstige
08.69.99 ↔	Sonstige plastische Rekonstruktion des Augenlids mit Lappen oder Transplantaten, sonstige	10.43 ↔	Sonstige Rekonstruktion der konjunktivalen Fornix
08.71 ↔	Den Lidrand umfassende plastische Rekonstruktion des Augenlids, partielle Tiefe	10.44.00 ↔	Sonstiges freies Transplantat an die Konjunktiva, n.n.bez.
08.72 ↔	Sonstige plastische Rekonstruktion des Augenlids, partielle Tiefe	10.44.10 ↔	Sonstiges freies Transplantat an die Konjunktiva, autogen
08.73.00 ↔	Den Lidrand umfassende plastische Rekonstruktion des Augenlids, volle Tiefe, n.n.bez.	10.44.11 ↔	Sonstiges freies Transplantat an die Konjunktiva, nicht autogen
08.73.10 ↔	Verschiebeplastik der Lidkante	10.44.99 ↔	Sonstiges freies Transplantat an die Konjunktiva, sonstige
08.73.99 ↔	Den Lidrand umfassende plastische Rekonstruktion des Augenlids, volle Tiefe, sonstige	10.45.00 ↔	Limbusstammzelltransplantation, n.n.bez.
08.74.00 ↔	Sonstige plastische Rekonstruktion des Augenlids, volle Tiefe, n.n.bez.	10.45.09 ↔	Limbusstammzelltransplantation, sonstige
08.74.10 ↔	Oberlidverlängerung	10.45.11 ↔	Autologe Limbusstammzelltransplantation mit in vitro kultivierten Limbusstammzellen
08.74.99 ↔	Sonstige plastische Rekonstruktion des Augenlids, volle Tiefe, sonstige	10.49.00 ↔	Sonstige Konjunktivaplastik, n.n.bez.
08.82 ↔	Versorgung einer Risswunde des Augenlids, den Lidrand umfassend, partielle Tiefe	10.49.10 ↔	Sonstige Konjunktivaplastik, Tenonplastik
08.83 ↔	Sonstige Versorgung einer Risswunde des Augenlids, partielle Tiefe	10.49.99 ↔	Sonstige Konjunktivaplastik, sonstige
08.84 ↔	Versorgung einer Risswunde des Augenlids, den Lidrand umfassend, volle Tiefe	10.6X.99 ↔	Versorgung einer Konjunktivaverletzung, sonstige
08.85 ↔	Sonstige Versorgung einer Risswunde des Augenlids, volle Tiefe	11.0 ↔	Entfernen eines intrakornealen Fremdkörpers aus der Kornea mittels Magnet
08.86 ↔	Rhytidektomie am Unterlid	11.1 ↔	Inzision der Kornea
08.87 ↔	Rhytidektomie am Oberlid	11.31 ↔	Transposition eines Pterygiums
08.89.10 ↔	Plastische Rekonstruktion des Augenlids, medialer oder lateraler Lidwinkel	11.32 ↔	Exzision eines Pterygiums mit Korneatransplantat
08.89.11 ↔	Plastische Rekonstruktion des Augenlids durch Hebung der Augenbraue	11.39.00 ↔	Sonstige Exzision eines Pterygiums, n.n.bez.
08.89.12 ↔	Plastische Rekonstruktion des Augenlids durch Entfernung eines Fettgewebeprolapses der Orbita	11.39.10 ↔	Exzision eines Pterygiums mit (phototherapeutischer) Keratektomie
08.89.13 ↔	Plastische Rekonstruktion des Augenlids durch Oberflächenbehandlung mit Laser	11.39.11 ↔	Exzision eines Pterygiums mit sonstiger Bindehautplastik
08.89.14 ↔	Plastische Rekonstruktion des Augenlids durch sonstige Oberlidverlängerung	11.39.99 ↔	Sonstige Exzision eines Pterygiums, sonstige
08.89.15 ↔	Plastische Rekonstruktion des Augenlids durch Unterlidverlängerung	11.41 ↔	Mechanisches Entfernen von Korneaepithel
08.89.99 ↔	Sonstige plastische Rekonstruktion des Augenlids, sonstige	11.42 ↔	Thermokauterisation einer Kornealäsion
09.71 ↔	Korrektur eines evertierten Tränenpünktchens	11.43 ↔	Kryotherapie einer Kornealäsion
09.72 ↔	Sonstige plastische Rekonstruktion am Tränenpünktchen	11.49.00 ↔	Sonstiges Entfernen oder Destruktion einer Kornealäsion, n.n.bez.
09.73 ↔	Plastische Rekonstruktion eines Canaliculus lacrimalis	11.49.10 ↔	Destruktion einer Kornealäsion, durch Laserkoagulation
09.81 ↔	Dakryozystorhinostomie	11.49.20 ↔	Keratektomie einer Kornealäsion durch Phototherapie
09.82 ↔	Konjunktivozystorhinostomie	11.49.29 ↔	Sonstige Keratektomie einer Kornealäsion
09.83 ↔	Konjunktivozystorhinostomie mit Einsetzen von Tubus oder Stent	11.49.99 ↔	Sonstiges Entfernen oder Destruktion einer Kornealäsion, sonstige
09.99 ↔	Sonstige Operation am Tränensystem, sonstige	11.51 ↔	Naht einer Korneaverletzung
10.0 ↔	Entfernen eines subkonjunktivalen Fremdkörpers aus der Konjunktiva durch Inzision	11.52 ↔	Korrektur einer postoperativen Wunddehiszenz an der Kornea
10.31.10 ↔	Exzision von Läsion oder Gewebe der Konjunktiva mit Plastik	11.53 ↔	Versorgung einer Korneaverletzung oder -wunde mit Konjunktiva-Lappen
10.31.99 ↔	Exzision von Läsion oder Gewebe der Konjunktiva, sonstige	11.59.00 ↔	Sonstige Rekonstruktion an der Kornea, n.n.bez.
10.41.00 ↔	Plastische Rekonstruktion eines Symblepharons mit freiem Transplantat, n.n.bez.	11.59.10 ↔	Rekonstruktion durch Deckung der Kornea, n.n.bez.
		11.59.11 ↔	Rekonstruktion durch Deckung der Kornea durch eine Amnionmembran
		11.59.12 ↔	Rekonstruktion durch sonstige Deckung der Kornea
		11.59.99 ↔	Sonstige Rekonstruktion an der Kornea, sonstige
		11.60 ↔	Korneatransplantation, n.n.bez.
		11.61 ↔	Lamelläre Keratoplastik mit Autotransplantat
		11.62 ↔	Sonstige lamelläre Keratoplastik
		11.63 ↔	Penetrierende Keratoplastik mit Autotransplantat
		11.64 ↔	Sonstige penetrierende Keratoplastik
		11.69.00 ↔	Sonstige Korneatransplantation, n.n.bez.

11.69.10 ↔	Austausch-Keratoplastik	12.66 ↔	Postoperative Revision einer Sklerafistulisierungs-Massnahme
11.69.20 ↔	Perforierende Korneatransplantation	12.69.00 ↔	Sonstige Sklerafistulisierungs-Massnahme, n.n.bez.
11.69.99 ↔	Sonstige Korneatransplantation, sonstige	12.69.10 ↔	Filtrierende Operationen zur Senkung des Augeninnendrucks
11.71 ↔	Keratomileusis	12.69.99 ↔	Sonstige Sklerafistulisierungs-Massnahme, sonstige
11.72 ↔	Keratophakie	12.71 ↔	Zyklodiatthermie
11.73 ↔	Keratoprothese	12.72 ↔	Zyklokryotherapie
11.74 ↔	Thermokeratoplastik	12.73 ↔	Zyklophotokoagulation
11.75 ↔	Radiäre Keratotomie	12.74 ↔	Verkleinerung des Corpus ciliare, n.n.bez.
11.76 ↔	Epikeratophakie	12.79.00 ↔	Sonstige Glaukomoperationen, n.n.bez.
11.79.00 ↔	Sonstige rekonstruktive und refraktive Eingriffe an der Kornea, n.n.bez.	12.79.10 ↔	Viskokanalostomie bei Glaukom
11.79.10 ↔	Photorefraktive Keratektomie	12.79.11 ↔	Tiefe Sklerektomie bei Glaukom
11.79.20 ↔	Implantation eines intrastromalen Ringsegmentes an der Kornea	12.79.20 ↔	Implantation eines Glaukom-Drainage-Implantats
11.79.99 ↔	Sonstige rekonstruktive und refraktive Eingriffe an der Kornea, sonstige	12.79.99 ↔	Sonstige Glaukomoperationen, sonstige
11.91 ↔	Tätowierung der Kornea	12.81 ↔	Naht einer Skleraverletzung
11.92 ↔	Entfernen eines künstlichen Korneaimplantats	12.82 ↔	Verschluss einer Sklerafistel
12.00 ↔	Entfernen eines intraokulären Fremdkörpers aus der vorderen Augenkammer, n.n.bez.	12.83 ↔	Revision einer Operationswunde der vorderen Augenkammer, n.a.klass.
12.01 ↔	Entfernen eines intraokulären Fremdkörpers aus der vorderen Augenkammer mittels Magnet	12.84 ↔	Exzision oder Destruktion einer Skleraläsion
12.02 ↔	Entfernen eines intraokulären Fremdkörpers aus der vorderen Augenkammer ohne Magnet	12.85 ↔	Versorgung eines skleralen Staphyloms mit Transplantat
12.11 ↔	Iridotomie mit Transfixation	12.86 ↔	Sonstige Versorgung eines skleralen Staphyloms
12.12 ↔	Sonstige Iridotomie	12.87 ↔	Skleraverstärkung mit Transplantat
12.13 ↔	Exzision einer prolabierten Iris	12.88 ↔	Sonstige Skleraverstärkung
12.14 ↔	Sonstige Iridektomie	12.89 ↔	Operationen an der Sklera, sonstige
12.31 ↔	Lösung von Goniosynechien	12.91.00 ↔	Therapeutische Evakuierung der vorderen Augenkammer, n.n.bez.
12.32 ↔	Lösung von anderen vorderen Synechien	12.91.10 ↔	Vorderkammerspülung, n.n.bez.
12.33 ↔	Lösung von hinteren Synechien	12.91.11 ↔	Vorderkammerspülung mit Entfernung von Silikonöl
12.34 ↔	Lösung von korneovitrealen Adhäsionen	12.91.19 ↔	Vorderkammerspülung, sonstige
12.35 ↔	Koreplastik	12.91.20 ↔	Parazentese der vorderen Augenkammer
12.36 ↔	Implantation und Wechsel einer Irisprothese	12.91.99 ↔	Therapeutische Evakuierung der vorderen Augenkammer, sonstige
12.39.00 ↔	Sonstige Iridoplastik, n.n.bez.	12.92.09 ↔	Injektion in die vordere Augenkammer, sonstige
12.39.10 ↔	Iridoplastik durch Laser zur Erleichterung der intraokulären Zirkulation	12.92.21 ↔	Injektion in die vordere Augenkammer, Luft
12.39.99 ↔	Sonstige Iridoplastik, sonstige	12.92.29 ↔	Injektion in die vordere Augenkammer, sonstiges Gas
12.40 ↔	Entfernen einer Läsion der vorderen Augenkammer, n.n.bez.	12.93 ↔	Exzision oder Destruktion einer Epitheleinwucherung in die vordere Augenkammer
12.41 ↔	Destruktion einer Irlsläsion ohne Exzision	12.97 ↔	Sonstige Operationen an der Iris
12.42 ↔	Exzision einer Irlsläsion	12.98.00 ↔	Sonstige Operationen am Corpus ciliare, n.n.bez.
12.43 ↔	Destruktion einer Läsion des Corpus ciliare, ohne Exzision	12.98.10 ↔	Fixation des Ziliarkörpers
12.44 ↔	Exzision einer Läsion des Corpus ciliare	12.98.99 ↔	Sonstige Operationen am Corpus ciliare, sonstige
12.51 ↔	Goniotomie ohne Goniopunktion	12.99.00 ↔	Sonstige Operationen an der vorderen Augenkammer, n.n.bez.
12.52 ↔	Goniotomie ohne Goniopunktion	12.99.99 ↔	Sonstige Operationen an der vorderen Augenkammer, sonstige
12.53 ↔	Goniotomie mit Goniopunktion	13.00 ↔	Entfernen eines Fremdkörpers aus der Linse, n.n.bez.
12.54 ↔	Trabekulotomie ab externo	13.01 ↔	Entfernen eines Fremdkörpers aus der Linse mittels Magnet
12.55 ↔	Zyklodialyse	13.02 ↔	Entfernen eines Fremdkörpers aus der Linse ohne Magnet
12.59.00 ↔	Sonstige Erleichterung der intraokulären Zirkulation, n.n.bez.	13.11 ↔	Intrakapsuläre Exzision der Linse durch inferioren temporalen Zugang
12.59.10 ↔	Erleichterung der intraokulären Zirkulation durch Trabekuloplastik oder Gonioplastik	13.19 ↔	Intrakapsuläre Exzision der Linse, sonstige
12.59.11 ↔	Erleichterung der intraokulären Zirkulation durch Aspiration und Kürettage am Trabekelwerk	13.2 ↔	Extrakapsuläre Exzision der Linse durch lineares Extraktionsverfahren
12.59.99 ↔	Sonstige Erleichterung der intraokulären Zirkulation, sonstige	13.3 ↔	Extrakapsuläre Exzision der Linse durch einfaches Aspirations- (und Irrigations-) Verfahren
12.61.00 ↔	Trepanation der Sklera mit Iridektomie, n.n.bez.	13.41 ↔	Mechanische Phakoemulsifikation und Aspiration eines Katarakts
12.61.10 ↔	Gedechte Trepanation der Sklera mit Iridektomie	13.42 ↔	Mechanische Phakoemulsifikation und Aspiration eines Katarakts durch posterioren Zugang
12.61.11 ↔	Nicht gedechte Trepanation der Sklera mit Iridektomie	13.43 ↔	Mechanische Phakoemulsifikation und andere Aspiration eines Katarakts
12.61.99 ↔	Trepanation der Sklera mit Iridektomie, sonstige	13.51 ↔	Extrakapsuläre Exzision der Linse durch inferioren temporalen Zugang
12.62 ↔	Thermokauterisation der Sklera mit Iridektomie	13.59 ↔	Sonstige extrakapsuläre Exzision der Linse, sonstige
12.63 ↔	Iridenkleisis und Iridotaxis	13.64 ↔	Diszision einer Sekundärmembran (nach Katarakt)
12.64.00 ↔	Trabekulektomie ab externo, n.n.bez.	13.65 ↔	Exzision einer Sekundärmembran (nach Katarakt)
12.64.10 ↔	Gedechte Trabekulektomie ab externo		
12.64.11 ↔	Nicht gedechte Trabekulektomie ab externo		
12.64.99 ↔	Trabekulektomie ab externo, sonstige		
12.65 ↔	Sonstige Sklerafistulisierung mit Iridektomie		

13.66 ↔	Mechanische Fragmentation einer Sekundärmembran (nach Katarakt)	14.73.19 ↔	Mechanische Vitrektomie durch sonstigen anterioren Zugang
13.69 ↔	Sonstige Kataraktextraktion, sonstige	14.73.99 ↔	Mechanische Vitrektomie durch anterioren Zugang, sonstige
13.71 ↔	Implantation einer Intraokularlinse anlässlich einer Kataraktextraktion, einzeitig	14.74 ↔	Sonstige mechanische Vitrektomie
13.72 ↔	Sekundäre Implantation einer Intraokularlinse	14.9X.00 ↔	Sonstige Operationen an Retina, Chorioidea und hinterer Augenkammer, n.n.bez.
13.73 ↔	Implantation einer iristragenden Intraokularlinse	14.9X.10 ↔	Sonstige Operation an der Retina, Rotation der Netzhaut
13.79 ↔	Implantation einer Intraokularlinse, sonstige	14.9X.11 ↔	Einsetzen einer epiretinalen Netzhautprothese
13.8 ↔	Entfernen einer Intraokularlinse	14.9X.12 ↔	Wechsel einer epiretinalen Netzhautprothese
13.91 ↔	Implantation von intraokulärer teleskopischer Prothese	14.9X.13 ↔	Entfernen einer epiretinalen Netzhautprothese
13.92 ↔	Kapsulotomie an der Linse	14.9X.14 ↔	Einsetzen einer subretinalen Netzhautprothese
13.93 ↔	Verschluss eines Defekts an der Linse mit Gewebekleber	14.9X.15 ↔	Wechsel einer subretinalen Netzhautprothese
13.99 ↔	Sonstige Operationen an der Linse, sonstige	14.9X.16 ↔	Entfernen einer subretinalen Netzhautprothese
14.00 ↔	Entfernen eines Fremdkörpers aus der hinteren Augenkammer, n.n.bez.	14.9X.20 ↔	Fixierung von Markierungsplättchen für die Strahlentherapie an Retina, Chorioidea und hinterer Augenkammer
14.01 ↔	Entfernen eines Fremdkörpers aus der hinteren Augenkammer mittels Magnet	14.9X.21 ↔	Entfernung von Markierungsplättchen für die Strahlentherapie an Retina, Chorioidea und hinterer Augenkammer
14.02 ↔	Entfernen eines Fremdkörpers aus der hinteren Augenkammer ohne Magnet	14.9X.99 ↔	Sonstige Operationen an Retina, Chorioidea und hinterer Augenkammer, sonstige
14.2 ↔	Destruktion von Läsion oder Gewebe an Retina und Chorioidea	15.11.00 ↔	Rücklagerung eines äusseren Augenmuskels, n.n.bez.
14.31 ↔	Versorgung eines Retinarisses durch Diathermie	15.11.10 ↔	Rücklagerung eines äusseren geraden Augenmuskels
14.32 ↔	Versorgung eines Retinarisses durch Kryotherapie	15.11.11 ↔	Rücklagerung eines äusseren schrägen Augenmuskels
14.33 ↔	Versorgung eines Retinarisses durch Xenon-Bogen-Photokoagulation	15.11.99 ↔	Rücklagerung eines äusseren Augenmuskels, sonstige
14.34 ↔	Versorgung eines Retinarisses durch Laser-Photokoagulation	15.12.00 ↔	Vorverlagerung von einem äusseren Augenmuskel, n.n.bez.
14.35 ↔	Versorgung eines Retinarisses durch nicht näher bezeichnete Photokoagulation	15.12.10 ↔	Vorverlagerung von einem äusseren geraden Augenmuskel
14.39.00 ↔	Sonstige Versorgung eines Retinarisses, n.n.bez.	15.12.11 ↔	Vorverlagerung von einem äusseren schrägen Augenmuskel
14.39.10 ↔	Versorgung eines Retinarisses durch schwere Flüssigkeiten	15.12.99 ↔	Vorverlagerung von einem äusseren Augenmuskel, sonstige
14.39.99 ↔	Sonstige Versorgung eines Retinarisses, sonstige	15.13.00 ↔	Resektion von einem äusseren Augenmuskel, n.n.bez.
14.41 ↔	Sklera-Cerclage mit Plombe	15.13.10 ↔	Resektion von einem äusseren Augenmuskel, an einem geraden Augenmuskel
14.49 ↔	Sonstige Sklera-Cerclage	15.13.11 ↔	Resektion von einem äusseren Augenmuskel, an einem schrägen Augenmuskel
14.51 ↔	Behebung einer Amotio retinae durch Diathermie	15.13.99 ↔	Resektion von einem äusseren Augenmuskel, sonstige
14.52 ↔	Behebung einer Amotio retinae durch Kryotherapie	15.19.00 ↔	Sonstige Operationen an einem äusseren Augenmuskel mit temporärer Ablösung vom Augapfel, n.n.bez.
14.53 ↔	Behebung einer Amotio retinae durch Xenon-Bogen-Photokoagulation	15.19.10 ↔	Verstärkende Eingriffe an Augenmuskeln, n.n.bez.
14.54 ↔	Behebung einer Amotio retinae durch Laser-Photokoagulation	15.19.11 ↔	Verstärkende Eingriffe an einem geraden Augenmuskel
14.55 ↔	Behebung einer Amotio retinae durch nicht näher bezeichnete Photokoagulation	15.19.12 ↔	Verstärkende Eingriffe an einem schrägen Augenmuskel
14.59.00 ↔	Sonstige Verfahren zur Behebung einer Amotio retinae, n.n.bez.	15.19.19 ↔	Sonstige Verstärkende Eingriffe an Augenmuskeln
14.59.10 ↔	Behebung einer Amotio retinae durch schwere Flüssigkeiten	15.19.20 ↔	Schwächende Eingriffe an Augenmuskeln, n.n.bez.
14.59.11 ↔	Behebung einer Amotio retinae durch Endotamponade (Gas)	15.19.21 ↔	Schwächende Eingriffe an einem geraden Augenmuskel
14.59.99 ↔	Sonstige Verfahren zur Behebung einer Amotio retinae, sonstige	15.19.22 ↔	Schwächende Eingriffe an einem schrägen Augenmuskel
14.6X.00 ↔	Entfernen von chirurgisch implantiertem Material aus der hinteren Augenkammer, n.n.bez.	15.19.29 ↔	Sonstige Schwächende Eingriffe an Augenmuskeln
14.6X.10 ↔	Revision und Wechsel einer Sklera-Cerclage	15.19.30 ↔	Myopexie an geraden Augenmuskeln
14.6X.20 ↔	Entfernung einer Sklera-Cerclage	15.19.40 ↔	Chirurgie der Abrollstrecke
14.6X.99 ↔	Entfernen von chirurgisch implantiertem Material aus der hinteren Augenkammer, sonstige	15.19.99 ↔	Sonstige Operationen an einem äusseren Augenmuskel mit temporärer Ablösung vom Augapfel, sonstige
14.71.00 ↔	Entfernen des Glaskörpers durch anterioren Zugang, n.n.bez.	15.21.00 ↔	Verlängerungsverfahren an einem äusseren Augenmuskel, n.n.bez.
14.71.10 ↔	Vordere Vitrektomie über Pars plana	15.21.10 ↔	Verlängerungsverfahren an einem einzelnen äusseren geraden Augenmuskel
14.71.19 ↔	Sonstige Vitrektomie über Pars plana	15.21.11 ↔	Verlängerungsverfahren an einem einzelnen äusseren schrägen Augenmuskel
14.71.99 ↔	Entfernen des Glaskörpers durch anterioren Zugang, sonstige		
14.72 ↔	Sonstiges Entfernen des Glaskörpers		
14.73.00 ↔	Mechanische Vitrektomie durch anterioren Zugang, n.n.bez.		
14.73.10 ↔	Mechanische Vitrektomie durch anterioren Zugang, Pars-plana-Vitrektomie		

15.21.99 ↔	Sonstige Verlängerungsverfahren an einem äusseren Augenmuskel	15.4X.12 ↔	Sonstige Operation an mindestens zwei geraden sowie mindestens zwei schrägen Augenmuskeln ohne temporäre Ablösung von Augapfel
15.22.00 ↔	Verkürzungsverfahren an äusseren Augenmuskeln, n.n.bez.	15.4X.20 ↔	Myopexie an zwei geraden Augenmuskeln ohne temporäre Ablösung von Augapfel
15.22.10 ↔	Verkürzungsverfahren an einem einzelnen äusseren geraden Augenmuskel	15.4X.21 ↔	Myopexie an mindestens zwei geraden Augenmuskeln mit Operation an mindestens einem weiteren Augenmuskel ohne temporäre Ablösung von Augapfel
15.22.11 ↔	Verkürzungsverfahren an einem einzelnen äusseren schrägen Augenmuskel	15.4X.99 ↔	Operationen an zwei oder mehreren äusseren Augenmuskeln ohne temporäre Ablösung von Augapfel, sonstige
15.22.99 ↔	Verkürzungsverfahren an einem einzelnen äusseren Augenmuskel, sonstige	15.5X.00 ↔	Transposition eines äusseren Augenmuskels, n.n.bez.
15.29.00 ↔	Sonstige Operationen an einem einzelnen äusseren Augenmuskel, n.n.bez.	15.5X.10 ↔	Transposition eines äusseren geraden Augenmuskels
15.29.01 ↔	Sonstige Operationen an einem einzelnen äusseren geraden Augenmuskel	15.5X.11 ↔	Transposition eines äusseren schrägen Augenmuskels
15.29.02 ↔	Sonstige Operationen an einem einzelnen äusseren schrägen Augenmuskel	15.5X.99 ↔	Transposition eines äusseren Augenmuskels, sonstige
15.29.09 ↔	Sonstige Operationen an einem einzelnen äusseren Augenmuskel, sonstige	15.6 ↔	Revision einer Operation an den äusseren Augenmuskeln
15.29.10 ↔	Adhäsioolyse an einem einzelnen äusseren Augenmuskel, n.n.bez.	15.7 ↔	Versorgung eines Traumas an einem äusseren Augenmuskel
15.29.11 ↔	Adhäsioolyse an einem einzelnen äusseren geraden Augenmuskel	15.9 ↔	Sonstige Operationen an äusseren Augenmuskeln und Sehnen
15.29.12 ↔	Adhäsioolyse an einem einzelnen äusseren schrägen Augenmuskel	16.01 ↔	Orbitotomie mit Knochenlappen
15.29.19 ↔	Adhäsioolyse an einem einzelnen äusseren Augenmuskel, sonstige	16.02 ↔	Orbitotomie mit Einsetzen eines orbitalen Implantats
15.29.30 ↔	Absetzen eines einzelnen äusseren Augenmuskels, n.n.bez.	16.09 ↔	Orbitotomie, sonstige
15.29.31 ↔	Absetzen eines einzelnen äusseren geraden Augenmuskels	16.1 ↔	Entfernen eines penetrierenden Fremdkörpers aus dem Auge, n.n.bez.
15.29.32 ↔	Absetzen eines einzelnen äusseren schrägen Augenmuskels	16.31 ↔	Entfernen des Augeninhalts mit gleichzeitigem Implantat in die Skleraschale
15.29.39 ↔	Absetzen eines einzelnen äusseren Augenmuskels, sonstige	16.39 ↔	Eviszeration des Augapfels, sonstige
15.29.40 ↔	Refixation eines einzelnen äusseren Augenmuskels, n.n.bez.	16.41 ↔	Enukleation des Augapfels mit gleichzeitigem Implantat in die Tenon-Kapsel mit Anheftung der Muskeln
15.29.41 ↔	Refixation eines einzelnen äusseren geraden Augenmuskels	16.42 ↔	Enukleation des Augapfels mit anderem gleichzeitigem Implantat
15.29.42 ↔	Refixation eines einzelnen äusseren schrägen Augenmuskels	16.49 ↔	Enukleation des Augapfels, sonstige
15.29.49 ↔	Refixation eines einzelnen äusseren Augenmuskels, sonstige	16.51.00 ↔	Exenteration der Orbita mit Entfernen benachbarter Strukturen, n.n.bez.
15.3X.00 ↔	Operationen an zwei oder mehreren äusseren Augenmuskeln mit temporärer Ablösung vom Augapfel, n.n.bez.	16.51.10 ↔	Exenteration der Orbita mit Entfernen benachbarter Strukturen, mit Erhalt der Lidhaut
15.3X.10 ↔	Operationen an zwei geraden Augenmuskeln mit temporärer Ablösung vom Augapfel	16.51.11 ↔	Exenteration der Orbita mit Entfernen benachbarter Strukturen, ohne Erhalt der Lidhaut
15.3X.11 ↔	Operationen an mindestens drei schrägen Augenmuskeln mit temporärer Ablösung vom Augapfel	16.51.99 ↔	Exenteration der Orbita mit Entfernen benachbarter Strukturen, sonstige
15.3X.12 ↔	Operationen an mindestens zwei geraden sowie mindestens zwei schrägen Augenmuskeln mit temporärer Ablösung vom Augapfel	16.52.00 ↔	Exenteration der Orbita mit therapeutischem Entfernen von Orbitaknochen, n.n.bez.
15.3X.20 ↔	Myopexie an zwei geraden Augenmuskeln mit temporärer Ablösung vom Augapfel	16.52.10 ↔	Exenteration der Orbita mit therapeutischem Entfernen von Orbitaknochen, mit Erhalt der Lidhaut
15.3X.21 ↔	Myopexie an mindestens zwei geraden Augenmuskeln mit Operation an mindestens einem weiteren Augenmuskel mit temporärer Ablösung vom Augapfel	16.52.11 ↔	Exenteration der Orbita mit therapeutischem Entfernen von Orbitaknochen, ohne Erhalt der Lidhaut
15.3X.99 ↔	Operationen an zwei oder mehreren äusseren Augenmuskeln mit temporärer Ablösung vom Augapfel, sonstige	16.52.99 ↔	Exenteration der Orbita mit therapeutischem Entfernen von Orbitaknochen, sonstige
15.4X.00 ↔	Operationen an zwei oder mehreren äusseren Augenmuskeln ohne temporäre Ablösung von Augapfel, n.n.bez.	16.59.00 ↔	Sonstige Exenteration der Orbita, n.n.bez.
15.4X.10 ↔	Operation an zwei geraden Augenmuskeln ohne temporäre Ablösung von Augapfel	16.59.10 ↔	Sonstige Exenteration der Orbita, mit Erhalt der Lidhaut
15.4X.11 ↔	Operation an mindestens drei schrägen Augenmuskeln ohne temporäre Ablösung von Augapfel	16.59.11 ↔	Sonstige Exenteration der Orbita, ohne Erhalt der Lidhaut
		16.59.99 ↔	Sonstige Exenteration der Orbita, sonstige
		16.61.00 ↔	Sekundäres Einsetzen eines Augenimplantats, n.n.bez.
		16.61.10 ↔	Sekundäres Einsetzen eines Augenimplantats, Haut-Fettgewebe-Transplantat
		16.61.99 ↔	Sekundäres Einsetzen eines Augenimplantats, sonstige
		16.62.00 ↔	Revision und Reinsertion eines Augenimplantats, n.n.bez.
		16.62.10 ↔	Revision eines Augenimplantats

16.62.20 ↔	Wechsel eines Augenimplantats, Einführung eines Haut-Fettgewebe-Transplantates	19.29.00 ↔	Sonstige Revision einer Stapedotomie, Stapedektomie und Stapesplastik, n.n.bez.
16.62.29 ↔	Sonstiger Wechsel eines Augenimplantats	19.29.10 ↔	Sonstige Revision einer Stapedotomie und Stapedektomie mit Stapesprothese
16.62.99 ↔	Revision und Reinsertion eines Augenimplantats, sonstige	19.29.11 ↔	Sonstige Revision einer Stapedotomie und Stapedektomie mit autogener Stapesprothese
16.63 ↔	Revision einer Enukleationstasche mit Transplantat	19.29.12 ↔	Sonstige Revision einer Stapedotomie und Stapedektomie mit alloplastischer Stapesprothese
16.64 ↔	Sonstige Revision einer Enukleationstasche	19.29.13 ↔	Sonstige Revision einer Stapesplastik (ohne Inkus-Ersatz)
16.65.00 ↔	Sekundäres Transplantat in eine Exenterationshöhle, n.n.bez.	19.29.99 ↔	Sonstige Revision einer Stapedotomie, Stapedektomie und Stapesplastik, sonstige
16.65.10 ↔	Sekundäres Transplantat in eine Exenterationshöhle, Haut-Fettgewebe-Transplantat	19.3 ↔	Sonstige Operationen an den Gehörknöchelchen
16.65.99 ↔	Sekundäres Transplantat in eine Exenterationshöhle, sonstige	19.4 ↔	Myringoplastik
16.66 ↔	Sonstige Revision einer Exenterationshöhle	19.52 ↔	Tympanoplastik Typ II
16.71 ↔	Entfernen eines Augenimplantats	19.53 ↔	Tympanoplastik Typ III
16.72 ↔	Entfernen eines Orbitaimplantats	19.54 ↔	Tympanoplastik Typ IV
16.81 ↔	Versorgung einer Orbitawunde	19.55 ↔	Tympanoplastik Typ V
16.82 ↔	Versorgung einer Bulbusruptur	19.56.00 ↔	Tympanoplastik und Ossikuloplastik, n.n.bez.
16.89 ↔	Versorgung einer Verletzung von Orbita und Augapfel, sonstige	19.56.10 ↔	Tympanoplastik mit Antrotomie, Attikotomie, Attikoantrotomie oder Mastoidektomie, ohne Implantation einer Prothese oder mit Implantation eines autogenen Ossikels
16.92 ↔	Exzision einer Orbitaläsion	19.56.11 ↔	Tympanoplastik mit Antrotomie, Attikotomie, Attikoantrotomie oder Mastoidektomie, mit Implantation einer alloplastischen, allogenen oder xenogenen Prothese
16.98.10 ↔	Rekonstruktion der Orbita, n.n.bez.	19.56.20 ↔	Tympanoplastik mit Anlage einer Ohrradikalhöhle (offene Kavität), ohne Implantation einer Prothese oder mit Implantation eines autogenen Ossikels
16.98.11 ↔	Rekonstruktion der Orbitawand mit mikrovaskulärem Lappen	19.56.21 ↔	Tympanoplastik mit Anlage einer Ohrradikalhöhle (offene Kavität), mit Implantation einer alloplastischen, allogenen oder xenogenen Prothese
16.98.19 ↔	Sonstige Rekonstruktion der Orbitawand	19.56.99 ↔	Tympanoplastik und Ossikuloplastik, sonstige
16.98.20 ↔	Knöcherne Dekompression der Orbita	19.6 ↔	Revision einer Tympanoplastik
16.98.21 ↔	Resektion von Fettgewebe aus der Orbita	19.9X.11 ↔	Verkleinerung einer Radikalhöhle
18.32 ↔	Resektion der Ohrmuschel, total	19.9X.12 ↔	Rekonstruktion des Mittelohrs, Reimplantation, Rekonstruktion der hinteren Gehörgangswand
18.33 ↔	Exzision von Knorpel am äusseren Ohr zur Transplantation	19.9X.13 ↔	Rekonstruktion des Mittelohrs
18.5 ↔	Chirurgische Korrektur absteigender Ohren	19.9X.14 ↔	Verschluss einer Mastoid-Fistel
18.6X.00 ↔	Rekonstruktion des äusseren Gehörgangs, n.n.bez.	19.9X.19 ↔	Mikrochirurgische Operationen am Mittelohr, sonstige
18.6X.10 ↔	Erweiterung des äusseren Gehörgangs	19.9X.99 ↔	Sonstige plastische Rekonstruktion am Mittelohr, sonstige
18.6X.20 ↔	Rekonstruktion eines (bestehenden) äusseren Gehörgangs	20.21 ↔	Inzision am Mastoid
18.6X.30 ↔	Konstruktion eines (nicht bestehenden) äusseren Gehörgangs	20.22 ↔	Inzision an den Pyramidenzellen
18.6X.99 ↔	Rekonstruktion des äusseren Gehörgangs, sonstige	20.40 ↔	Mastoidektomie, n.n.bez.
18.71.00 ↔	Ohrmuschelaufbau, n.n.bez.	20.41 ↔	Einfache Mastoidektomie
18.71.10 ↔	Ohrmuschelaufbau, partiell, n.n.bez.	20.42 ↔	Radikale Mastoidektomie
18.71.11 ↔	Ohrmuschelaufbau, partiell mit Gewebeexpander	20.43.00 ↔	Mastoidektomie, mit Freilegung des Fazialiskanals, n.n.bez.
18.71.12 ↔	Ohrmuschelaufbau, partiell mit Galealappen	20.43.11 ↔	Mastoidektomie, mit Freilegung des Fazialiskanals, ohne Dekompression des Nerven
18.71.13 ↔	Ohrmuschelaufbau, partiell mit Knorpeltransplantat	20.43.12 ↔	Mastoidektomie, mit Freilegung des Fazialiskanals, mit Dekompression des Nerven
18.71.14 ↔	Ohrmuschelaufbau, partiell mit mikrovaskulärem Lappen	20.43.99 ↔	Mastoidektomie, mit Freilegung des Fazialiskanals, sonstige
18.71.19 ↔	Ohrmuschelaufbau, partiell, sonstige	20.44.00 ↔	Mastoidektomie, subtotale Resektion des Felsenbeins [subtotale Petrosektomie], n.n.bez.
18.71.20 ↔	Ohrmuschelaufbau, total, n.n.bez.	20.44.11 ↔	Mastoidektomie, subtotale Resektion des Felsenbeins [subtotale Petrosektomie], ohne Obliteration
18.71.21 ↔	Ohrmuschelaufbau, total mit Gewebeexpander	20.44.12 ↔	Mastoidektomie, subtotale Resektion des Felsenbeins [subtotale Petrosektomie], mit Obliteration von Fettgewebe
18.71.22 ↔	Ohrmuschelaufbau, total mit Galealappen	20.44.13 ↔	Mastoidektomie, subtotale Resektion des Felsenbeins [subtotale Petrosektomie], mit Obliteration von Muskelgewebe
18.71.23 ↔	Ohrmuschelaufbau, total mit Knorpeltransplantat	20.44.14 ↔	Mastoidektomie, subtotale Resektion des Felsenbeins [subtotale Petrosektomie], mit Obliteration von Fett- sowie Muskelgewebe
18.71.24 ↔	Ohrmuschelaufbau, total mit mikrovaskulärem Lappen		
18.71.29 ↔	Ohrmuschelaufbau, total, sonstige		
18.71.30 ↔	Implantation von alloplastischen Materialien beim Aufbau einer Ohrmuschel		
18.71.99 ↔	Ohrmuschelaufbau, sonstige		
18.72 ↔	Reinsertion eines amputierten Ohres		
19.0 ↔	Mobilisation des Stapes		
19.11 ↔	Stapedektomie und Stapesplastik mit Einpassen einer Stapesprothese		
19.19.00 ↔	Sonstige Stapedektomie und Stapesplastiken, n.n.bez.		
19.19.10 ↔	Stapedotomie mit Einpassen einer autogenen Stapesprothese (Inkus-Stapedotomie)		
19.19.11 ↔	Stapedotomie mit Einpassen einer alloplastischen Stapesprothese (Inkus-Stapedotomie)		
19.19.12 ↔	Malleo-Stapedotomie		
19.19.99 ↔	Sonstige Stapedektomie und Stapesplastiken, sonstige		
19.21 ↔	Revision einer Stapedotomie, Stapedektomie und Stapesplastik mit Inkus-Ersatz		

20.44.99 ↔	Mastoidektomie, subtotale Resektion des Felsenbeins [subtotale Petrosektomie], sonstige	21.4X.32 ↔	Resektion der Nase, total
20.45.10 ↔	Mastoidektomie, partielle Resektion des Felsenbeins, n.n.bez.	21.4X.99 ↔	Resektion der Nase, sonstige
20.45.11 ↔	Mastoidektomie, partielle Resektion des Felsenbeins, ohne Obliteration	21.82 ↔	Verschluss einer Nasenfistel
20.45.12 ↔	Mastoidektomie, partielle Resektion des Felsenbeins, mit Obliteration von Fettgewebe	21.83.00 ↔	Totale plastische Nasenrekonstruktion, n.n.bez.
20.45.13 ↔	Mastoidektomie, partielle Resektion des Felsenbeins, mit Obliteration von Muskelgewebe	21.83.10 ↔	Septorhinoplastik mit Korrektur des Knorpels oder des Knochens, mit lokalen autogenen Transplantaten
20.45.14 ↔	Mastoidektomie, partielle Resektion des Felsenbeins, mit Obliteration von Fett- sowie Muskelgewebe	21.83.11 ↔	Septorhinoplastik mit Korrektur des Knorpels oder des Knochens, mit distalen autogenen Transplantaten, allogenen oder xenogenen Transplantaten
20.45.15 ↔	Styloidektomie	21.83.12 ↔	Septorhinoplastik mit Korrektur des Knochens sowie des Knorpels
20.45.99 ↔	Mastoidektomie, partielle Resektion des Felsenbeins, sonstige	21.83.20 ↔	Totale plastische Nasenrekonstruktion mit Implantation von alloplastischen Materialien
20.49 ↔	Mastoidektomie, sonstige	21.83.99 ↔	Totale plastische Nasenrekonstruktion, sonstige
20.61.00 ↔	(Initiale) Fenestration am Innenohr, n.n.bez.	21.84 ↔	Revision einer Rhinoplastik
20.61.10 ↔	Fenestration am Innenohr, ohne Implantation einer Prothese (initiales Verfahren)	21.85 ↔	Augmentationsrhinoplastik
20.61.99 ↔	(Initiale) Fenestration am Innenohr, sonstige	21.86.00 ↔	Rhinoplastik der Nasenweichteile, n.n.bez.
20.62.00 ↔	Revision einer Fenestration am Innenohr, n.n.bez.	21.86.10 ↔	Rhinoplastik der Nasenweichteile, äussere Nase
20.62.10 ↔	Revision einer Fenestration am Innenohr, ohne Implantation einer Prothese	21.86.11 ↔	Rhinoplastik mit lokalen oder distalen Lappen
20.62.99 ↔	Revision einer Fenestration am Innenohr, sonstige	21.86.99 ↔	Rhinoplastik der Nasenweichteile, sonstige
20.71 ↔	Endolymphatischer Shunt	21.87 ↔	Sonstige Rhinoplastik
20.79.10 ↔	Exzision einer Läsion am Labyrinth	21.89 ↔	Plastische Rekonstruktion und Operationen an der Nase, sonstige
20.79.11 ↔	Kochleosacotomie	22.31 ↔	Radikale Operation des Sinus maxillaris
20.79.20 ↔	Labyrinthektomie, transtympanal	22.41.00 ↔	Sinusotomie des Sinus frontalis, n.n.bez.
20.79.21 ↔	Labyrinthektomie, transmastoidal	22.41.10 ↔	Sinusotomie des Sinus frontalis von aussen
20.79.22 ↔	Labyrinthdestruktion, transtympanal	22.41.11 ↔	Sinusotomie des Sinus frontalis, endonasal
20.79.23 ↔	Labyrinthdestruktion, transmastoidal	22.41.12 ↔	Sinusotomie des Sinus frontalis, Anlage einer Mediandrainage
20.79.99 ↔	Sonstige Inzision, Exzision und Destruktion am Innenohr, sonstige	22.41.99 ↔	Sinusotomie des Sinus frontalis, sonstige
20.8 ↔	Operationen an der Tuba auditiva	22.42.00 ↔	Sinusektomie des Sinus frontalis, n.n.bez.
20.91 ↔	Tympanosympathektomie	22.42.10 ↔	Osteoplastische Operation des Sinus frontalis mit Obliteration
20.92 ↔	Revision einer Mastoidektomie	22.42.11 ↔	Osteoplastische Operation des Sinus frontalis ohne Obliteration
20.93 ↔	Plastische Rekonstruktion am runden und ovalen Fenster	22.42.99 ↔	Sinusektomie des Sinus frontalis, sonstige
20.95.00 ↔	Implantation eines elektromagnetischen Hörapparates, n.n.bez.	22.52 ↔	Sphenoidotomie
20.95.10 ↔	Implantation oder Wechsel eines aktiven Hörapparates ohne Unterbrechung der Gehörknöchelchenkette	22.60 ↔	Sonstige nasale Sinusektomie, n.n.bez.
20.95.11 ↔	Implantation oder Wechsel eines aktiven Hörapparates mit Unterbrechung der Gehörknöchelchenkette	22.61 ↔	Exzision einer Läsion am Sinus maxillaris durch den Zugang nach Caldwell-Luc
20.95.99 ↔	Implantation eines elektromagnetischen Hörapparates, sonstige	22.62.00 ↔	Exzision einer Läsion am Sinus maxillaris durch anderen Zugang, n.n.bez.
20.96 ↔	Implantation oder Ersatz einer Kochleaprothese, n.n.bez.	22.62.10 ↔	Exzision einer Läsion am Sinus maxillaris, endoskopisch, n.n.bez.
20.97 ↔	Implantation oder Ersatz einer einkanalen Kochleaprothese	22.62.11 ↔	Endonasale Resektion der medialen Wand des Sinus maxillaris
20.98 ↔	Implantation oder Ersatz einer mehrkanaligen Kochleaprothese	22.62.19 ↔	Exzision einer Läsion am Sinus maxillaris, endoskopisch, sonstige
20.99.10 ↔	Implantation von Knochenverankerungen am Felsenbein, Mittel- oder Innenohr	22.62.20 ↔	Exzision einer Läsion am Sinus maxillaris, offen chirurgisch, n.n.bez.
20.99.20 ↔	Verschluss einer Labyrinthfistel	22.62.21 ↔	Mediale Resektion der Kieferhöhlenwand, offen chirurgisch
20.99.30 ↔	Entfernung eines Kochleaimplantats oder implantierbaren Hörgerätes	22.62.29 ↔	Exzision einer Läsion am Sinus maxillaris, offen chirurgisch, sonstige
21.04 ↔	Stillung einer Epistaxis durch Ligatur der Aa. ethmoidales	22.62.99 ↔	Exzision einer Läsion am Sinus maxillaris durch anderen Zugang, sonstige
21.05 ↔	Stillung einer Epistaxis durch (transantrale) Ligatur der A. maxillaris	22.63.00 ↔	Ethmoidektomie, n.n.bez.
21.06 ↔	Stillung einer Epistaxis durch Ligatur der A. carotis externa	22.63.10 ↔	Ethmoidektomie von aussen
21.07 ↔	Stillung einer Epistaxis durch Exzision von nasaler Mukosa sowie Hauttransplantation an Septum und laterale Nasenwand	22.63.11 ↔	Ethmoidektomie, endonasal oder transmaxillär
21.4X.00 ↔	Resektion der Nase, n.n.bez.	22.63.99 ↔	Ethmoidektomie, sonstige
21.4X.12 ↔	Resektion der Nase, partiell	22.64 ↔	Sphenoidektomie
21.4X.22 ↔	Resektion der Nase, subtotal	22.71 ↔	Verschluss einer Fistel eines Sinus paranasales
		22.79.00 ↔	Sonstige Rekonstruktion eines Sinus paranasales, n.n.bez.
		22.79.10 ↔	Rekonstruktion des Os frontale
		22.79.11 ↔	Rekonstruktion oder Kranialisierung einer Wand des Sinus frontalis
		22.79.19 ↔	Sonstige Rekonstruktion eines Sinus paranasales, sonstige
		24.2X.10 ↔	Gingivoplastik mit Transplantat oder Implantat

24.4X.00 ↔	Exzision einer Zahnläsion am Kiefer, n.n.bez.	25.2X.54 ↔	Pelviglossomandibulektomie, Rekonstruktion mit freiem mikrovaskulär-anastomosierten Transplantat
24.4X.10 ↔	Exzision einer Zahnläsion am Kiefer mit Eröffnung von Kieferhöhle oder Nasenboden	25.2X.59 ↔	Pelviglossomandibulektomie, mit sonstiger Rekonstruktion
24.4X.11 ↔	Exzision einer Zahnläsion am Kiefer mit Nervendarstellung	25.3X.00 ↔	Vollständige Glossektomie, n.n.bez.
24.5X.00 ↔	Alveoloplastik, n.n.bez.	25.3X.09 ↔	Vollständige Glossektomie, sonstige
24.5X.10 ↔	Alveoloplastik mit Transplantat	25.3X.10 ↔	Vollständige Glossektomie, transoraler Zugang, n.n.bez.
24.5X.99 ↔	Alveoloplastik, sonstige	25.3X.11 ↔	Vollständige Glossektomie, transoraler Zugang, ohne Rekonstruktion
24.91.10 ↔	Vestibulumplastik	25.3X.12 ↔	Vollständige Glossektomie, transoraler Zugang, Rekonstruktion mit lokaler Schleimhaut
24.91.11 ↔	Mundbodensenkung	25.3X.13 ↔	Vollständige Glossektomie, transoraler Zugang, Rekonstruktion mit myokutanem Lappen
24.91.99 ↔	Extension oder Vertiefung des Sulcus buccolabialis oder lingualis, sonstige	25.3X.14 ↔	Vollständige Glossektomie, transoraler Zugang, Rekonstruktion mit freiem mikrovaskulär-anastomosierten Transplantat
25.2X.00 ↔	Partielle Glossektomie, n.n.bez.	25.3X.19 ↔	Vollständige Glossektomie, transoraler Zugang, mit sonstiger Rekonstruktion
25.2X.09 ↔	Partielle Glossektomie, sonstige	25.3X.20 ↔	Vollständige Glossektomie, transmandibulärer Zugang, n.n.bez.
25.2X.10 ↔	Partielle Glossektomie, transoraler Zugang, n.n.bez.	25.3X.21 ↔	Vollständige Glossektomie, transmandibulärer Zugang, ohne Rekonstruktion
25.2X.11 ↔	Partielle Glossektomie, transoraler Zugang, ohne Rekonstruktion	25.3X.22 ↔	Vollständige Glossektomie, transmandibulärer Zugang, Rekonstruktion mit lokaler Schleimhaut
25.2X.12 ↔	Partielle Glossektomie, transoraler Zugang, Rekonstruktion mit lokaler Schleimhaut	25.3X.23 ↔	Vollständige Glossektomie, transmandibulärer Zugang, Rekonstruktion mit myokutanem Lappen
25.2X.13 ↔	Partielle Glossektomie, transoraler Zugang, Rekonstruktion mit myokutanem Lappen	25.3X.24 ↔	Vollständige Glossektomie, transmandibulärer Zugang, Rekonstruktion mit freiem mikrovaskulär-anastomosierten Transplantat
25.2X.14 ↔	Partielle Glossektomie, transoraler Zugang, Rekonstruktion mit freiem mikrovaskulär-anastomosierten Transplantat	25.3X.29 ↔	Vollständige Glossektomie, transmandibulärer Zugang, mit sonstiger Rekonstruktion
25.2X.19 ↔	Partielle Glossektomie, transoraler Zugang, mit sonstiger Rekonstruktion	25.3X.30 ↔	Vollständige Pelviglossektomie, transoraler Zugang, n.n.bez.
25.2X.20 ↔	Partielle Glossektomie, transmandibulärer Zugang, n.n.bez.	25.3X.31 ↔	Vollständige Pelviglossektomie, transoraler Zugang, ohne Rekonstruktion
25.2X.21 ↔	Partielle Glossektomie, transmandibulärer Zugang, ohne Rekonstruktion	25.3X.32 ↔	Vollständige Pelviglossektomie, transoraler Zugang, Rekonstruktion mit lokaler Schleimhaut
25.2X.22 ↔	Partielle Glossektomie, transmandibulärer Zugang, Rekonstruktion mit lokaler Schleimhaut	25.3X.33 ↔	Vollständige Pelviglossektomie, transoraler Zugang, Rekonstruktion mit myokutanem Lappen
25.2X.23 ↔	Partielle Glossektomie, transmandibulärer Zugang, Rekonstruktion mit myokutanem Lappen	25.3X.34 ↔	Vollständige Pelviglossektomie, transoraler Zugang, Rekonstruktion mit freiem mikrovaskulär-anastomosierten Transplantat
25.2X.24 ↔	Partielle Glossektomie, transmandibulärer Zugang, Rekonstruktion mit freiem mikrovaskulär-anastomosierten Transplantat	25.3X.39 ↔	Vollständige Pelviglossektomie, transoraler Zugang, mit sonstiger Rekonstruktion
25.2X.29 ↔	Partielle Glossektomie, transmandibulärer Zugang, mit sonstiger Rekonstruktion	25.3X.40 ↔	Vollständige Pelviglossektomie, transmandibulärer Zugang, n.n.bez.
25.2X.30 ↔	Pelviglossektomie, transoraler Zugang, n.n.bez.	25.3X.41 ↔	Vollständige Pelviglossektomie, transmandibulärer Zugang, ohne Rekonstruktion
25.2X.31 ↔	Pelviglossektomie, transoraler Zugang, ohne Rekonstruktion	25.3X.42 ↔	Vollständige Pelviglossektomie, transmandibulärer Zugang, Rekonstruktion mit lokaler Schleimhaut
25.2X.32 ↔	Pelviglossektomie, transoraler Zugang, Rekonstruktion mit lokaler Schleimhaut	25.3X.43 ↔	Vollständige Pelviglossektomie, transmandibulärer Zugang, Rekonstruktion mit myokutanem Lappen
25.2X.33 ↔	Pelviglossektomie, transoraler Zugang, Rekonstruktion mit myokutanem Lappen	25.3X.44 ↔	Vollständige Pelviglossektomie, transmandibulärer Zugang, Rekonstruktion mit freiem mikrovaskulär-anastomosierten Transplantat
25.2X.34 ↔	Pelviglossektomie, transoraler Zugang, Rekonstruktion mit freiem mikrovaskulär-anastomosierten Transplantat	25.3X.49 ↔	Vollständige Pelviglossektomie, transmandibulärer Zugang, mit sonstiger Rekonstruktion
25.2X.39 ↔	Pelviglossektomie, transoraler Zugang, mit sonstiger Rekonstruktion	25.3X.50 ↔	Vollständige Pelviglossomandibulektomie, n.n.bez.
25.2X.40 ↔	Pelviglossektomie, transmandibulärer Zugang, n.n.bez.	25.3X.51 ↔	Vollständige Pelviglossomandibulektomie, ohne Rekonstruktion
25.2X.41 ↔	Pelviglossektomie, transmandibulärer Zugang, ohne Rekonstruktion	25.3X.52 ↔	Vollständige Pelviglossomandibulektomie, Rekonstruktion mit lokaler Schleimhaut
25.2X.42 ↔	Pelviglossektomie, transmandibulärer Zugang, Rekonstruktion mit lokaler Schleimhaut	25.3X.53 ↔	Vollständige Pelviglossomandibulektomie, Rekonstruktion mit myokutanem Lappen
25.2X.43 ↔	Pelviglossektomie, transmandibulärer Zugang, Rekonstruktion mit myokutanem Lappen	25.3X.54 ↔	Vollständige Pelviglossomandibulektomie, Rekonstruktion mit freiem mikrovaskulär-anastomosierten Transplantat
25.2X.44 ↔	Pelviglossektomie, transmandibulärer Zugang, Rekonstruktion mit freiem mikrovaskulär-anastomosierten Transplantat	25.3X.59 ↔	Vollständige Pelviglossomandibulektomie, mit sonstiger Rekonstruktion
25.2X.49 ↔	Pelviglossektomie, transmandibulärer Zugang, mit sonstiger Rekonstruktion	25.4X.00 ↔	Radikale Glossektomie, n.n.bez.
25.2X.50 ↔	Pelviglossomandibulektomie, n.n.bez.		
25.2X.51 ↔	Pelviglossomandibulektomie, ohne Rekonstruktion		
25.2X.52 ↔	Pelviglossomandibulektomie, Rekonstruktion mit lokaler Schleimhaut		
25.2X.53 ↔	Pelviglossomandibulektomie, Rekonstruktion mit myokutanem Lappen		

25.4X.10 ↔	Radikale Glossektomie, transoraler Zugang, n.n.bez.	26.29.00 ↔	Sonstige Exzision einer Läsion an einer Speicheldrüse, n.n.bez.
25.4X.11 ↔	Radikale Glossektomie, transoraler Zugang, ohne Rekonstruktion	26.29.10 ↔	Destruktion einer Speicheldrüse, n.n.bez.
25.4X.12 ↔	Radikale Glossektomie, transoraler Zugang, Rekonstruktion mit lokaler Schleimhaut	26.29.99 ↔	Sonstige Exzision und Destruktion einer Läsion an einer Speicheldrüse, sonstige
25.4X.13 ↔	Radikale Glossektomie, transoraler Zugang, Rekonstruktion mit myokutanem Lappen	26.30 ↔	Sialoadenektomie, n.n.bez.
25.4X.14 ↔	Radikale Glossektomie, transoraler Zugang, Rekonstruktion mit freiem mikrovaskulär- anastomosierten Transplantat	26.31.00 ↔	Partielle Sialoadenektomie, n.n.bez.
25.4X.19 ↔	Radikale Glossektomie, transoraler Zugang, mit sonstiger Rekonstruktion	26.31.10 ↔	Partielle Parotidektomie ohne intraoperatives Fazialismonitoring
25.4X.20 ↔	Radikale Glossektomie, transmandibulärer Zugang, n.n.bez.	26.31.11 ↔	Partielle Parotidektomie mit intraoperatives Fazialismonitoring
25.4X.21 ↔	Radikale Glossektomie, transmandibulärer Zugang, ohne Rekonstruktion	26.31.99 ↔	Partielle Sialoadenektomie, sonstige
25.4X.22 ↔	Radikale Glossektomie, transmandibulärer Zugang, Rekonstruktion mit lokaler Schleimhaut	26.32.00 ↔	Vollständige Sialoadenektomie, n.n.bez.
25.4X.23 ↔	Radikale Glossektomie, transmandibulärer Zugang, Rekonstruktion mit myokutanem Lappen	26.32.10 ↔	Vollständige Parotidektomie mit Erhaltung des N. facialis, ohne intraoperatives Fazialismonitoring
25.4X.24 ↔	Radikale Glossektomie, transmandibulärer Zugang, Rekonstruktion mit freiem mikrovaskulär- anastomosierten Transplantat	26.32.11 ↔	Vollständige Parotidektomie mit Erhaltung des N. facialis, mit intraoperatives Fazialismonitoring
25.4X.29 ↔	Radikale Glossektomie, transmandibulärer Zugang, mit sonstiger Rekonstruktion	26.32.20 ↔	Vollständige Parotidektomie mit Resektion und Rekonstruktion des N. facialis
25.4X.30 ↔	Radikale Pelviglossektomie, transoraler Zugang, n.n.bez.	26.32.30 ↔	Vollständige Resektion Glandula submandibularis
25.4X.31 ↔	Radikale Pelviglossektomie, transoraler Zugang, ohne Rekonstruktion	26.32.99 ↔	Vollständige Sialoadenektomie, sonstige
25.4X.32 ↔	Radikale Pelviglossektomie, transoraler Zugang, Rekonstruktion mit lokaler Schleimhaut	26.41.00 ↔	Naht einer Risswunde an einer Speicheldrüse, n.n.bez.
25.4X.33 ↔	Radikale Pelviglossektomie, transoraler Zugang, Rekonstruktion mit myokutanem Lappen	26.41.10 ↔	Naht einer Risswunde an einem Speicheldrüsengang
25.4X.34 ↔	Radikale Pelviglossektomie, transoraler Zugang, Rekonstruktion mit freiem mikrovaskulär- anastomosierten Transplantat	26.41.99 ↔	Naht einer Risswunde an einer Speicheldrüse, sonstige
25.4X.39 ↔	Radikale Pelviglossektomie, transoraler Zugang, mit sonstiger Rekonstruktion	26.42 ↔	Verschluss einer Speicheldrüsenfistel
25.4X.40 ↔	Radikale Pelviglossektomie, transmandibulärer Zugang, n.n.bez.	26.49.00 ↔	Sonstige plastische Rekonstruktion an Speicheldrüse oder -gang, n.n.bez.
25.4X.41 ↔	Radikale Pelviglossektomie, transmandibulärer Zugang, ohne Rekonstruktion	26.49.10 ↔	Fistulisierung einer Speicheldrüse
25.4X.42 ↔	Radikale Pelviglossektomie, transmandibulärer Zugang, Rekonstruktion mit lokaler Schleimhaut	26.49.11 ↔	Transplantation einer Speichelgangöffnung
25.4X.43 ↔	Radikale Pelviglossektomie, transmandibulärer Zugang, Rekonstruktion mit myokutanem Lappen	26.49.12 ↔	Verlagerung eines Speicheldrüsenausführungsganges
25.4X.44 ↔	Radikale Pelviglossektomie, transmandibulärer Zugang, Rekonstruktion mit freiem mikrovaskulär- anastomosierten Transplantat	26.49.99 ↔	Sonstige plastische Rekonstruktion an Speicheldrüse oder -gang, sonstige
25.4X.49 ↔	Radikale Pelviglossektomie, transmandibulärer Zugang, mit sonstiger Rekonstruktion	27.31.00 ↔	Lokale Exzision oder Destruktion von Läsion oder Gewebe am knöchernen Gaumen, n.n.bez.
25.4X.50 ↔	Radikale Pelviglossomandibulektomie, n.n.bez.	27.31.10 ↔	Lokale Exzision von Läsion oder Gewebe am knöchernen Gaumen
25.4X.51 ↔	Radikale Pelviglossomandibulektomie, ohne Rekonstruktion	27.31.20 ↔	Partielle Exzision von Läsion oder Gewebe am knöchernen Gaumen
25.4X.52 ↔	Radikale Pelviglossomandibulektomie, Rekonstruktion mit lokaler Schleimhaut	27.31.30 ↔	Destruktion von Läsion oder Gewebe am knöchernen Gaumen
25.4X.53 ↔	Radikale Pelviglossomandibulektomie, Rekonstruktion mit myokutanem Lappen	27.31.99 ↔	Lokale Exzision oder Destruktion von Läsion oder Gewebe am knöchernen Gaumen, sonstige
25.4X.54 ↔	Radikale Pelviglossomandibulektomie, Rekonstruktion mit freiem mikrovaskulär- anastomosierten Transplantat	27.32.00 ↔	Ausgedehnte Exzision oder Destruktion von Läsion oder Gewebe am knöchernen Gaumen, n.n.bez.
25.4X.59 ↔	Radikale Pelviglossomandibulektomie, mit sonstiger Rekonstruktion	27.32.10 ↔	Totale transorale Exstirpation von Läsion oder Gewebe am knöchernen Gaumen
25.4X.99 ↔	Radikale Glossektomie, sonstige	27.32.11 ↔	Radikale transmandibuläre Exzision [En-bloc- Resektion] von Läsion oder Gewebe am knöchernen Gaumen
25.59.00 ↔	Sonstige Zungenrekonstruktion und Zungenplastik, n.n.bez.	27.32.12 ↔	Radikale transfazial Exzision [En-bloc-Resektion] von Läsion oder Gewebe am knöchernen Gaumen
25.59.10 ↔	Plastische Rekonstruktion der Zunge, n.n.bez.	27.32.99 ↔	Ausgedehnte Exzision oder Destruktion von Läsion oder Gewebe am knöchernen Gaumen, sonstige
25.59.11 ↔	Reduktionsplastik der Zunge	27.54.00 ↔	Plastische Rekonstruktion einer (angeborenen) Lippenspalte, n.n.bez.
25.59.99 ↔	Sonstige Zungenrekonstruktion und Zungenplastik, sonstige	27.54.10 ↔	Lippenplastik einer (angeborenen) Lippenspalte
26.21 ↔	Marsupialisation einer Speicheldrüsenzyste	27.54.11 ↔	Sekundäroperation einer (angeborenen) Lippenspalte
		27.54.99 ↔	Plastische Rekonstruktion einer (angeborenen) Lippenspalte, sonstige
		27.55.00 ↔	Vollhauttransplantat an Lippe und Mund, n.n.bez.
		27.55.10 ↔	Kleinflächiges Vollhauttransplantat an Lippe und Mund
		27.55.20 ↔	Grossflächiges Vollhauttransplantat an Lippe und Mund
		27.55.99 ↔	Vollhauttransplantat an Lippe und Mund, sonstige
		27.56.10 ↔	Kleinflächiges Spalthauttransplantat an Lippe und Mund

27.56.20 ↔	Grossflächiges Spalthauttransplantat an Lippe und Mund	28.3X.00 ↔	Tonsillektomie mit Adenoidektomie, n.n.bez.
27.56.30 ↔	Kleinflächige heterologe Hauttransplantation an die Lippe	28.3X.10 ↔	Partielle Resektion der Tonsille [Tonsillotomie] mit Adenoidektomie
27.56.40 ↔	Grossflächig heterologe Hauttransplantation an die Lippe	28.3X.11 ↔	Totale Tonsillektomie mit Adenoidektomie
27.56.50 ↔	Kleinflächige homologe Hauttransplantation an die Lippe	28.3X.12 ↔	Abszess tonsillektomie mit Adenoidektomie
27.56.60 ↔	Grossflächig homologe Hauttransplantation an die Lippe	28.3X.99 ↔	Tonsillektomie mit Adenoidektomie, sonstige
27.56.99 ↔	Sonstiges Hauttransplantat an Lippe und Mund, sonstige	28.4 ↔	Exzision eines Tonsillenrestes
27.57.10 ↔	Anbringen eines freien mikrovasculär-anastomosierten Transplantats an Lippe und Mund	28.5X.00 ↔	Exzision der Zungengrundtonsille, n.n.bez.
27.57.11 ↔	Anbringen eines gestielten Fernlappens an Lippe und Mund	28.5X.10 ↔	Exzision der Zungengrundtonsille, transoral
27.57.99 ↔	Anbringen eines gestielten oder freien Lappens an Lippe und Mund, sonstige	28.5X.11 ↔	Exzision der Zungengrundtonsille, durch Pharyngotomie
27.58 ↔	Revision eines gestielten oder freien Lappens oder freien Hauttransplantates an Lippe und Mund	28.5X.99 ↔	Exzision der Zungengrundtonsille, sonstige
27.59.20 ↔	Kleinflächige Weichteildeckung durch kultivierte Keratinozyten an der Lippe	28.6 ↔	Adenoidektomie ohne Tonsillektomie
27.59.21 ↔	Grossflächige Weichteildeckung durch kultivierte Keratinozyten an der Lippe	28.91 ↔	Entfernen eines Fremdkörpers von Tonsillen und Adenoiden durch Inzision
27.59.30 ↔	Kleinflächige temporäre Weichteildeckung durch Kombination mehrerer Verfahren an der Lippe	28.92 ↔	Exzision einer Läsion an Tonsillen und Adenoiden
27.59.31 ↔	Grossflächige temporäre Weichteildeckung durch Kombination mehrerer Verfahren an der Lippe	29.2X.00 ↔	Exzision von branchiogener Zyste oder Rest der Kiemenspalte, n.n.bez.
27.59.40 ↔	Sonstige plastische Rekonstruktion an Lippe und Mund mit freiem mikrovasculär-anastomosierten Transplantat	29.2X.10 ↔	Exzision einer lateralen Halszyste
27.59.41 ↔	Sonstige plastische Rekonstruktion an Lippe und Mund mit gestieltem Fernlappen	29.2X.11 ↔	Exzision von branchiogener Zyste oder Rest der Kiemenspalte als sekundär Eingriff
27.59.60 ↔	Einsetzen eines Gewebeexpanders an der Lippe	29.2X.20 ↔	Operation an Kiemengangsresten, n.n.bez.
27.59.99 ↔	Sonstige plastische Rekonstruktion an Lippe und Mund, sonstige	29.2X.21 ↔	Operation an Kiemengangsresten, sekundärer Eingriff
27.62.00 ↔	Korrektur einer Gaumenspalte, n.n.bez.	29.2X.99 ↔	Exzision von branchiogener Zyste oder Rest der Kiemenspalte, sonstige
27.62.10 ↔	Primäre plastische Rekonstruktion am knöchernen Gaumen ohne Knochentransplantat	29.31 ↔	Krikopharyngeale Myotomie
27.62.11 ↔	Primäre plastische Rekonstruktion am knöchernen Gaumen mit Knochentransplantat	29.32.00 ↔	Pharyngeale Divertikulektomie, n.n.bez.
27.62.12 ↔	Primäre plastische Rekonstruktion am weichen Gaumen	29.32.10 ↔	Endoskopische Divertikulostomie eines Zenker-Divertikels
27.62.20 ↔	Sekundäre plastische Rekonstruktion am knöchernen Gaumen ohne Knochentransplantat	29.32.11 ↔	Divertikulektomie eines Zenker-Divertikels
27.62.21 ↔	Sekundäre plastische Rekonstruktion am knöchernen Gaumen mit Knochentransplantat	29.32.99 ↔	Pharyngeale Divertikulektomie, sonstige
27.62.22 ↔	Sekundäre plastische Rekonstruktion am weichen Gaumen	29.33.00 ↔	(Partielle) Pharyngektomie, n.n.bez.
27.62.99 ↔	Korrektur einer Gaumenspalte, sonstige	29.33.10 ↔	Partielle Pharyngektomie, ohne Rekonstruktion
27.63.00 ↔	Revision der Korrektur einer Gaumenspalte, n.n.bez.	29.33.11 ↔	Partielle Pharyngektomie, Rekonstruktion mit gestieltem regionalen oder Fernlappen
27.63.10 ↔	Revision der Korrektur einer Gaumenspalte, Kieferplastik	29.33.12 ↔	Partielle Pharyngektomie, Rekonstruktion mit freiem mikrovasculär-anastomosierten Transplantat
27.63.11 ↔	Revision der Korrektur einer Gaumenspalte, Kieferplastik mit Osteoplastik	29.33.20 ↔	Totale Pharyngektomie, Rekonstruktion mit gestieltem regionalen oder Fernlappen
27.63.20 ↔	Revision der Korrektur einer Gaumenspalte, Sekundäroperation der Kieferspalte	29.33.21 ↔	Totale Pharyngektomie, Rekonstruktion mit freiem mikrovasculär-anastomosierten Transplantat, freiem Darmtransplantat oder Magenhochzug
27.63.99 ↔	Revision der Korrektur einer Gaumenspalte, sonstige	29.33.99 ↔	(Partielle) Pharyngektomie, sonstige
27.64 ↔	Einsetzen eines Gaumenimplantats	29.4X.10 ↔	Plastische Rekonstruktion am Pharynx, mit lokaler Schleimhaut oder freiem Hautlappen
27.69.10 ↔	Plastische Rekonstruktion am weichen Gaumen	29.4X.11 ↔	Plastische Rekonstruktion am Pharynx, mit gestieltem myokutanen Lappen
27.69.11 ↔	Plastische Rekonstruktion am knöchernen Gaumen	29.4X.12 ↔	Plastische Rekonstruktion am Pharynx, mit mikrovasculär anastomosiertem Transplantat, Darmtransplantat oder Magenhochzug
27.69.99 ↔	Sonstige plastische Rekonstruktion am Gaumen, sonstige	29.4X.99 ↔	Plastische Rekonstruktion am Pharynx, sonstige
27.73 ↔	Plastische Rekonstruktion an der Uvula	29.52 ↔	Verschluss einer branchiogenen Fistel
27.79 ↔	Operationen an der Uvula, sonstige	29.59 ↔	Sonstige plastische Rekonstruktion am Pharynx, sonstige
28.2X.00 ↔	Tonsillektomie ohne Adenoidektomie, n.n.bez.	29.99 ↔	Sonstige Operationen am Pharynx, sonstige
28.2X.10 ↔	Partielle Resektion der Tonsille [Tonsillotomie] ohne Adenoidektomie	30.1X.00 ↔	Hemilaryngektomie, n.n.bez.
28.2X.11 ↔	Totale Tonsillektomie ohne Adenoidektomie	30.1X.10 ↔	Hemilaryngektomie, supraglottisch horizontal
28.2X.12 ↔	Abszess tonsillektomie	30.1X.11 ↔	Hemilaryngektomie, supraglottisch mit Zungengrundresektion
28.2X.99 ↔	Tonsillektomie ohne Adenoidektomie, sonstige	30.1X.99 ↔	Hemilaryngektomie, sonstige
		30.21 ↔	Epiglottidektomie
		30.22.00 ↔	Chordektomie, n.n.bez.
		30.22.10 ↔	Chordektomie, endolaryngeal
		30.22.11 ↔	Chordektomie, durch Thyreotomie
		30.22.99 ↔	Chordektomie, sonstige
		30.29.00 ↔	Sonstige partielle Laryngektomie, n.n.bez.
		30.29.10 ↔	Cricohyoidoepiglottopexie [CHEP]
		30.29.11 ↔	Cricohyoidopexie [CHP]
		30.29.20 ↔	Partielle Larynx-Pharynx-Resektion
		30.29.21 ↔	Partielle Laryngektomie frontale (Huet)

30.29.22 ↔	Partielle Laryngektomie frontolaterale (Leroux-Robert)	31.62 ↔	Verschluss einer Larynxfistel
30.29.30 ↔	Arytenoidektomie	31.63 ↔	Revision einer Laryngostomie
30.29.99 ↔	Sonstige partielle Laryngektomie, sonstige	31.64 ↔	Versorgung einer Larynxfraktur
30.3X.00 ↔	Vollständige Laryngektomie, n.n.bez.	31.69.10 ↔	Laryngoplastik, n.n.bez.
30.3X.10 ↔	Vollständige Laryngektomie, ohne Rekonstruktion	31.69.11 ↔	Medialisierung Laryngoplastik, n.n.bez.
30.3X.11 ↔	Vollständige Laryngektomie, Rekonstruktion mit lokaler Schleimhaut	31.69.12 ↔	Medialisierung Laryngoplastik, Thyroplastik Typ I
30.3X.12 ↔	Vollständige Laryngektomie, Rekonstruktion mit nicht vaskularisiertem Transplantat	31.69.14 ↔	Medialisierung Laryngoplastik, externer Zugang
30.3X.13 ↔	Vollständige Laryngektomie, Rekonstruktion mit gestieltem regionalen Lappen	31.69.20 ↔	Erweiterungsplastik der Glottis (endolaryngeal)
30.3X.14 ↔	Vollständige Laryngektomie, Rekonstruktion mit gestieltem Fernlappen	31.69.30 ↔	Cricothyroidopexie
30.3X.15 ↔	Vollständige Laryngektomie, Rekonstruktion mit freiem mikrovaskulär-anastomosierten Transplantat	31.69.31 ↔	Arytenoidopexie
30.3X.16 ↔	Vollständige Laryngektomie, Rekonstruktion mit freiem Darmtransplantat	31.69.40 ↔	Konstruktion / Revision einer Neoglottis
30.3X.17 ↔	Vollständige Laryngektomie, Rekonstruktion mit Magenhochzug	31.69.41 ↔	Plastische Rekonstruktion des Larynx
30.3X.19 ↔	Vollständige Laryngektomie, sonstige Rekonstruktion	31.69.42 ↔	Plastische Rekonstruktion einer Stimmlippe
30.3X.99 ↔	Vollständige Laryngektomie, sonstige	31.69.99 ↔	Sonstige plastische Rekonstruktion am Larynx, sonstige
30.4X.00 ↔	Radikale Laryngektomie, n.n.bez.	31.71 ↔	Naht einer Rissverletzung an der Trachea
30.4X.10 ↔	Radikale Laryngektomie, mit Pharyngektomie, ohne Rekonstruktion	31.72 ↔	Verschluss einer äusseren trachealen Fistel
30.4X.11 ↔	Radikale Laryngektomie, mit Pharyngektomie, Rekonstruktion mit lokaler Schleimhaut	31.73 ↔	Verschluss einer anderen trachealen Fistel
30.4X.12 ↔	Radikale Laryngektomie, mit Pharyngektomie, Rekonstruktion mit nicht vaskularisiertem Transplantat	31.75 ↔	Rekonstruktion der Trachea sowie Konstruktion eines künstlichen Larynx
30.4X.13 ↔	Radikale Laryngektomie, mit Pharyngektomie, Rekonstruktion mit gestieltem regionalen Lappen	31.79.00 ↔	Sonstige plastische Rekonstruktion an der Trachea, n.n.bez.
30.4X.14 ↔	Radikale Laryngektomie, mit Pharyngektomie, Rekonstruktion mit gestieltem Lappen	31.79.11 ↔	Plastische Rekonstruktion der Trachea (Tracheatransplantation)
30.4X.15 ↔	Radikale Laryngektomie, mit Pharyngektomie, Rekonstruktion mit freiem mikrovaskulär-anastomosierten Transplantat	31.79.12 ↔	Tracheopexie
30.4X.16 ↔	Radikale Laryngektomie, mit Pharyngektomie, Rekonstruktion mit freiem Darmtransplantat	31.79.13 ↔	End-zu-End-Anastomose der Trachea (bei Ruptur)
30.4X.17 ↔	Radikale Laryngektomie, mit Pharyngektomie, Rekonstruktion mit Magenhochzug	31.79.14 ↔	Cricotracheale Resektion
30.4X.19 ↔	Radikale Laryngektomie, mit Pharyngektomie, sonstige Rekonstruktion	31.79.15 ↔	Sonstige (plastische) Rekonstruktion an der Trachea bei Trachealstenose
30.4X.20 ↔	Radikale Laryngektomie, mit Pharyngektomie sowie Schilddrüsenresektion, ohne Rekonstruktion	32.09.00 ↔	Sonstige lokale Exzision oder Destruktion von Läsion oder Gewebe an einem Bronchus, n.n.bez.
30.4X.21 ↔	Radikale Laryngektomie, mit Pharyngektomie sowie Schilddrüsenresektion, Rekonstruktion mit lokaler Schleimhaut	32.09.10 ↔	Sonstige lokale Exzision oder Destruktion von Läsion oder Gewebe an einem Bronchus, durch Thorakotomie
30.4X.22 ↔	Radikale Laryngektomie, mit Pharyngektomie sowie Schilddrüsenresektion, Rekonstruktion mit nicht vaskularisiertem Transplantat	32.09.20 ↔	Sonstige lokale Exzision oder Destruktion von Läsion oder Gewebe an einem Bronchus, durch Thorakoskopie
30.4X.23 ↔	Radikale Laryngektomie, mit Pharyngektomie sowie Schilddrüsenresektion, Rekonstruktion mit gestieltem regionalen Lappen	32.09.99 ↔	Sonstige lokale Exzision oder Destruktion von Läsion oder Gewebe an einem Bronchus, sonstige
30.4X.24 ↔	Radikale Laryngektomie, mit Pharyngektomie sowie Schilddrüsenresektion, Rekonstruktion mit gestieltem Lappen	32.1X.10 ↔	Sonstige Exzision an einem Bronchus, Bifurkationsresektion
30.4X.25 ↔	Radikale Laryngektomie, mit Pharyngektomie sowie Schilddrüsenresektion, Rekonstruktion mit freiem mikrovaskulär-anastomosierten Transplantat	32.1X.20 ↔	Sonstige Exzision an einem Bronchus, Revision einer Bronchusstumpfsuffizienz
30.4X.26 ↔	Radikale Laryngektomie, mit Pharyngektomie sowie Schilddrüsenresektion, Rekonstruktion mit freiem Darmtransplantat	32.21 ↔	Plikatur einer Emphyseblase
30.4X.27 ↔	Radikale Laryngektomie, mit Pharyngektomie sowie Schilddrüsenresektion, Rekonstruktion mit Magenhochzug	32.22 ↔	Chirurgische Lungenvolumenreduktion
30.4X.29 ↔	Radikale Laryngektomie, mit Pharyngektomie sowie Schilddrüsenresektion, sonstige Rekonstruktion	32.2A.09 ↔	Lokale Exzision und Destruktion von Läsion oder Gewebe an der Lunge, sonstige
30.4X.99 ↔	Radikale Laryngektomie, sonstige	32.2A.11 ↔	Lokale Exzision und Destruktion von Läsion oder Gewebe an der Lunge, offen chirurgisch
31.61 ↔	Naht einer Rissverletzung am Larynx	32.2A.12 ↔	Lokale Exzision und Destruktion von Läsion oder Gewebe an der Lunge, thorakoskopisch
		32.31.11 ↔	Anatomische Segmentresektion der Lunge, thorakoskopisch, ohne bronchoplastische sowie ohne angioplastische Erweiterung
		32.31.12 ↔	Anatomische Segmentresektion der Lunge, thorakoskopisch, mit bronchoplastischer Erweiterung
		32.31.13 ↔	Anatomische Segmentresektion der Lunge, thorakoskopisch, mit angioplastischer Erweiterung
		32.31.14 ↔	Anatomische Segmentresektion der Lunge, thorakoskopisch, mit bronchoplastischer sowie mit angioplastischer Erweiterung
		32.32.11 ↔	Anatomische Segmentresektion der Lunge, offen chirurgisch, ohne bronchoplastische sowie ohne angioplastische Erweiterung
		32.32.12 ↔	Anatomische Segmentresektion der Lunge, offen chirurgisch, mit bronchoplastischer Erweiterung
		32.32.13 ↔	Anatomische Segmentresektion der Lunge, offen chirurgisch, mit angioplastischer Erweiterung

32.32.14 ↔	Anatomische Segmentresektion der Lunge, offen chirurgisch, mit bronchoplastischer sowie mit angioplastischer Erweiterung	32.50.12 ↔	Pneumonektomie, thorakoskopisch, mit bronchoplastischer Erweiterung
32.39 ↔	Sonstige und nicht näher bezeichnete anatomische Segmentresektion der Lunge	32.50.13 ↔	Pneumonektomie, thorakoskopisch, mit angioplastischer Erweiterung
32.40 ↔	Lobektomie an der Lunge, n.n.bez.	32.50.14 ↔	Pneumonektomie, thorakoskopisch, mit bronchoplastischer sowie mit angioplastischer Erweiterung
32.41.15 ↔	Lobektomie an der Lunge, thorakoskopisch, ohne bronchoplastische sowie ohne angioplastische Erweiterung	32.51.15 ↔	Pneumonektomie, offen chirurgisch, ohne bronchoplastische sowie ohne angioplastische Erweiterung
32.41.16 ↔	Lobektomie an der Lunge, thorakoskopisch, mit bronchoplastischer Erweiterung	32.51.16 ↔	Pneumonektomie, offen chirurgisch, mit bronchoplastischer Erweiterung
32.41.17 ↔	Lobektomie an der Lunge, thorakoskopisch, mit angioplastischer Erweiterung	32.51.17 ↔	Pneumonektomie, offen chirurgisch, mit angioplastischer Erweiterung
32.41.18 ↔	Lobektomie an der Lunge, thorakoskopisch, mit bronchoplastischer sowie mit angioplastischer Erweiterung	32.51.18 ↔	Pneumonektomie, offen chirurgisch, mit bronchoplastischer sowie mit angioplastischer Erweiterung
32.42.15 ↔	Lobektomie an der Lunge, offen chirurgisch, ohne bronchoplastische sowie ohne angioplastische Erweiterung	32.52.11 ↔	Pneumonektomie, erweitert, offen chirurgisch, ohne bronchoplastische sowie ohne angioplastische Erweiterung
32.42.16 ↔	Lobektomie an der Lunge, offen chirurgisch, mit bronchoplastischer Erweiterung	32.52.12 ↔	Pneumonektomie, erweitert, offen chirurgisch, mit bronchoplastischer Erweiterung
32.42.17 ↔	Lobektomie an der Lunge, offen chirurgisch, mit angioplastischer Erweiterung	32.52.13 ↔	Pneumonektomie, erweitert, offen chirurgisch, mit angioplastischer Erweiterung
32.42.18 ↔	Lobektomie an der Lunge, offen chirurgisch, mit bronchoplastischer sowie mit angioplastischer Erweiterung	32.52.14 ↔	Pneumonektomie, erweitert, offen chirurgisch, mit bronchoplastischer sowie mit angioplastischer Erweiterung
32.43.11 ↔	Lobektomie an der Lunge, erweitert, thorakoskopisch, ohne bronchoplastische sowie ohne angioplastische Erweiterung	32.59 ↔	Pneumonektomie, n.n.bez. und sonstige
32.43.12 ↔	Lobektomie an der Lunge, erweitert, thorakoskopisch, mit bronchoplastischer Erweiterung	32.6 ↔	Radikale Dissektion von Thoraxstrukturen
32.43.13 ↔	Lobektomie an der Lunge, erweitert, thorakoskopisch, mit angioplastischer Erweiterung	33.20 ↔	Thorakoskopische Lungenbiopsie
32.43.14 ↔	Lobektomie an der Lunge, erweitert, thorakoskopisch, mit bronchoplastischer sowie mit angioplastischer Erweiterung	33.25 ↔	Offene Bronchusbiopsie
32.43.21 ↔	Lobektomie an der Lunge, erweitert, offen chirurgisch, ohne bronchoplastische sowie ohne angioplastische Erweiterung	33.28 ↔	Offene Lungenbiopsie
32.43.22 ↔	Lobektomie an der Lunge, erweitert, offen chirurgisch, mit bronchoplastischer Erweiterung	33.31 ↔	Destruktion des N. phrenicus für Lungenkollaps
32.43.23 ↔	Lobektomie an der Lunge, erweitert, offen chirurgisch, mit angioplastischer Erweiterung	33.33 ↔	Pneumoperitoneum für Lungenkollaps
32.43.24 ↔	Lobektomie an der Lunge, erweitert, offen chirurgisch, mit bronchoplastischer sowie mit angioplastischer Erweiterung	33.34.20 ↔	Thorakoplastik, komplett
32.44.11 ↔	Bilobektomie an der Lunge, thorakoskopisch, ohne bronchoplastische sowie ohne angioplastische Erweiterung	33.41 ↔	Naht eines Bronchusrisses
32.44.12 ↔	Bilobektomie an der Lunge, thorakoskopisch, mit bronchoplastischer Erweiterung	33.42 ↔	Verschluss einer Bronchusfistel
32.44.13 ↔	Bilobektomie an der Lunge, thorakoskopisch, mit angioplastischer Erweiterung	33.43 ↔	Verschluss einer Lungenverletzung
32.44.14 ↔	Bilobektomie an der Lunge, thorakoskopisch, mit bronchoplastischer sowie mit angioplastischer Erweiterung	33.50 ↔	Lungentransplantation, n.n.bez.
32.44.21 ↔	Bilobektomie an der Lunge, offen chirurgisch, ohne bronchoplastische sowie ohne angioplastische Erweiterung	33.51 ↔	Einseitige Lungentransplantation
32.44.22 ↔	Bilobektomie an der Lunge, offen chirurgisch, mit bronchoplastischer Erweiterung	33.52 ↔	Beidseitige Lungentransplantation
32.44.23 ↔	Bilobektomie an der Lunge, offen chirurgisch, mit angioplastischer Erweiterung	33.53 ↔	Lungen-Retransplantation während desselben stationären Aufenthaltes
32.44.24 ↔	Bilobektomie an der Lunge, offen chirurgisch, mit bronchoplastischer sowie mit angioplastischer Erweiterung	33.6X.00 ↔	Kombinierte Herz-Lungentransplantation, n.n.bez.
32.49 ↔	Lobektomie an der Lunge, sonstige	33.6X.10 ↔	Kombinierte Herz-Lungen-Retransplantation während desselben stationären Aufenthaltes
32.50.11 ↔	Pneumonektomie, thorakoskopisch, ohne bronchoplastische sowie ohne angioplastische Erweiterung	33.6X.99 ↔	Kombinierte Herz-Lungentransplantation, sonstige
		33.92 ↔	Ligatur eines Bronchus
		34.06 ↔	Thorakoskopische Drainage der Pleurahöhle
		34.1 ↔	Inzision des Mediastinums
		34.21.00 ↔	Transpleurale Thorakoskopie, n.n.bez.
		34.21.10 ↔	Transpleurale Thorakoskopie, Ersteingriff
		34.21.20 ↔	Transpleurale Thorakoskopie, Reeingriff
		34.21.99 ↔	Transpleurale Thorakoskopie, sonstige
		34.26 ↔	Offene Biopsie am Mediastinum
		34.27.20 ↔	Offene Biopsie am Zwerchfell
		34.3X.21 ↔	Resektion von Läsion oder Gewebe des Mediastinums, ohne Resektion an mediastinalen Organen
		34.3X.22 ↔	Resektion von Läsion oder Gewebe des Mediastinums, mit Lungenresektion oder Brustwandteilresektion
		34.3X.23 ↔	Resektion von Läsion oder Gewebe des Mediastinums, mit Perikardteilresektion
		34.3X.24 ↔	Resektion von Läsion oder Gewebe des Mediastinums, mit prothetischem Gefässersatz
		34.3X.25 ↔	Resektion von Läsion oder Gewebe des Mediastinums, mit Lungenresektion sowie Gefässersatz

34.3X.26 ↔	Resektion von Läsion oder Gewebe des Mediastinums, mit Lungenresektion sowie Perikardteilresektion	34.72 ↔	Verschluss einer Thorakostomie
34.3X.27 ↔	Resektion von Läsion oder Gewebe des Mediastinums, mit Perikardteilresektion sowie Gefässersatz	34.73 ↔	Verschluss anderer Thoraxfisteln
34.3X.28 ↔	Resektion von Läsion oder Gewebe des Mediastinums, mit Lungen- sowie Perikardteilresektion sowie Gefässersatz	34.74 ↔	Korrektur einer Brustwanddeformität
34.4X.21 ↔	Teilresektion einer Läsion an der Brustwand, ohne Rekonstruktion	34.75 ↔	Sekundärer Verschluss einer Thorakotomie und Sternotomie
34.4X.22 ↔	Teilresektion einer Läsion an der Brustwand, mit Rekonstruktion	34.76 ↔	Plastische Rekonstruktion zur Stabilisierung der Brustwand, offen chirurgisch
34.4X.31 ↔	Resektion einer Läsion an der Brustwand, komplette Resektion des Sternums, ohne Rekonstruktion	34.77 ↔	Knochen transplantation und Knochen transposition an der Brustwand
34.4X.32 ↔	Resektion einer Läsion an der Brustwand, komplette Resektion des Sternums, mit Rekonstruktion	34.79 ↔	Plastische Rekonstruktion an der Brustwand, sonstige
34.51.00 ↔	Pleurektomie und Dekortikation der Lunge, offen chirurgisch, n.n.bez.	34.82 ↔	Naht eines Zwerchfellrisses
34.51.11 ↔	Radikale Pleurektomie und Dekortikation der Lunge und Brustwand ohne Perikard- oder Zwerchfellresektion, offen chirurgisch	34.83 ↔	Verschluss einer Zwerchfellfistel
34.51.12 ↔	Radikale Pleurektomie und Dekortikation der Lunge und Brustwand mit Perikardresektion, offen chirurgisch	34.85 ↔	Implantation eines Zwerchfellschrittmachers
34.51.13 ↔	Radikale Pleurektomie und Dekortikation der Lunge und Brustwand mit Zwerchfellresektion, offen chirurgisch	34.99.10 ↔	Entnahme von Rippenknorpel als Transplantat
34.51.14 ↔	Radikale Pleurektomie und Dekortikation der Lunge und Brustwand mit Perikard- sowie Zwerchfellresektion, offen chirurgisch	35.31 ↔	Papillarmuskeloperation
34.51.15 ↔	Partielle Pleurektomie und Dekortikation, offen chirurgisch	35.32 ↔	Sehnenfaden-Operation
34.51.16 ↔	Subtotale Pleurektomie und Dekortikation, offen chirurgisch	35.34 ↔	Infundibulektomie
34.51.99 ↔	Pleurektomie und Dekortikation der Lunge, offen chirurgisch, sonstige	35.35.00 ↔	Operationen an den Trabeculae carneae cordis, n.n.bez.
34.52.00 ↔	Pleurektomie und Dekortikation der Lunge, thorakoskopisch, n.n.bez.	35.35.09 ↔	Operationen an den Trabeculae carneae cordis, sonstige
34.52.11 ↔	Radikale Pleurektomie und Dekortikation der Lunge und Brustwand ohne Perikard- oder Zwerchfellresektion, thorakoskopisch	35.35.10 ↔	Subvalvuläre fibröse oder muskuläre Resektion an der Aortenklappe
34.52.12 ↔	Radikale Pleurektomie und Dekortikation der Lunge und Brustwand mit Perikardresektion, thorakoskopisch	35.36.00 ↔	Supravalvuläre Resektion, Herzklappe, n.n.bez.
34.52.13 ↔	Radikale Pleurektomie und Dekortikation der Lunge und Brustwand mit Zwerchfellresektion, thorakoskopisch	35.36.09 ↔	Supravalvuläre Resektion, Herzklappe, sonstige
34.52.14 ↔	Radikale Pleurektomie und Dekortikation der Lunge und Brustwand mit Perikard- sowie Zwerchfellresektion, thorakoskopisch	35.36.11 ↔	Supravalvuläre Resektion, Aortenklappe
34.52.15 ↔	Partielle Pleurektomie und Dekortikation, thorakoskopisch	35.36.21 ↔	Supravalvuläre Resektion, Pulmonalklappe
34.52.16 ↔	Subtotale Pleurektomie und Dekortikation, thorakoskopisch	35.41.00 ↔	Vergrößerung eines bestehenden Vorhofseptumdefekts, n.n.bez.
34.52.99 ↔	Pleurektomie und Dekortikation der Lunge, thorakoskopisch, sonstige	35.41.10 ↔	Vergrößerung eines bestehenden Vorhofseptumdefekts, offen chirurgisch
34.59.10 ↔	Sonstige Exzision an der Pleura, thorakoskopische Pleurektomie	35.41.20 ↔	Vergrößerung eines bestehenden Vorhofseptumdefekts, perkutan-transluminal
34.59.20 ↔	Sonstige Exzision an der Pleura, offen chirurgische Pleurektomie	35.41.99 ↔	Vergrößerung eines bestehenden Vorhofseptumdefekts, sonstige
34.6X.11 ↔	Pleurodese, offen chirurgisch, ohne Dekortikation	35.42.00 ↔	Bildung von Herzseptumdefekten, n.n.bez.
34.6X.12 ↔	Pleurodese, offen chirurgisch, mit Dekortikation	35.42.09 ↔	Bildung von Herzseptumdefekten, sonstige
34.6X.13 ↔	Pleurodese, offen chirurgisch, durch Poudrage	35.42.10 ↔	Bildung von Herzseptumdefekten, offen chirurgisch
34.6X.19 ↔	Pleurodese, offen chirurgisch, sonstige	35.42.21 ↔	Bildung von Herzseptumdefekten, perkutan-transluminal, ohne Implantat
34.6X.21 ↔	Pleurodese, thorakoskopisch, ohne Dekortikation	35.42.22 ↔	Bildung von Herzseptumdefekten, perkutan-transluminal, mit Implantat
34.6X.22 ↔	Pleurodese, thorakoskopisch, mit Dekortikation	35.43.00 ↔	Vergrößerung eines bestehenden Ventrikelseptumdefekts, n.n.bez.
34.6X.23 ↔	Pleurodese, thorakoskopisch, durch Poudrage	35.43.10 ↔	Vergrößerung eines bestehenden Ventrikelseptumdefekts, offen chirurgisch
34.6X.29 ↔	Pleurodese, thorakoskopisch, sonstige	35.43.20 ↔	Vergrößerung eines bestehenden Ventrikelseptumdefekts, perkutan-transluminal
34.6X.99 ↔	Pleurodese, sonstige	35.43.99 ↔	Vergrößerung eines bestehenden Ventrikelseptumdefekts, sonstige
34.71 ↔	Naht einer Brustwandverletzung	35.50 ↔	Korrektur von nicht näher bezeichnetem Herzseptumdefekt mit Prothese
		35.51 ↔	Korrektur eines Vorhofseptumdefekts mit Prothese, offene Technik
		35.53 ↔	Korrektur eines Ventrikelseptumdefekts mit Prothese, offener Zugang
		35.54 ↔	Korrektur von Endokardkissendefekten (AV-Kanal) mit Prothese
		35.55 ↔	Korrektur eines Ventrikelseptumdefekts mit Prothese, geschlossen
		35.60 ↔	Korrektur eines nicht bezeichneten Herzseptumdefekts mit Bio-Graft
		35.61 ↔	Korrektur eines Vorhofseptumdefekts mit Bio-Graft
		35.62 ↔	Korrektur eines Ventrikelseptumdefekts mit Bio-Graft
		35.63 ↔	Korrektur von Endokardkissendefekten (AV-Kanal) mit Bio-Graft
		35.70 ↔	Sonstige nicht näher bezeichnete Korrektur von nicht näher bezeichneten Herzseptumdefekten

35.71 ↔	Sonstige nicht näher bezeichnete Korrektur eines Vorhofseptumdefekts	35.A4.12 ↔	Valvulotomie an der Trikuspidalklappe über minimalinvasive Thorakotomie (partielle obere Sternotomie, laterale Thorakotomie)
35.72.00 ↔	Korrektur eines Ventrikelseptumdefekts, n.n.bez.	35.A4.13 ↔	Valvulotomie an der Trikuspidalklappe, endovaskulärer Zugang
35.72.10 ↔	Verschluss eines erworbenen Ventrikelseptumdefekts	35.A4.14 ↔	Valvulotomie an der Trikuspidalklappe kathetergesteuert, transapikal
35.72.99 ↔	Korrektur eines Ventrikelseptumdefekts, sonstige	35.C1.00 ↔	Taschenrekonstruktion der Aortenklappe, n.n.bez.
35.73 ↔	Sonstige und nicht näher bezeichnete Korrektur von Endokardkissendefekten (AV-Kanal)	35.C1.09 ↔	Taschenrekonstruktion der Aortenklappe, sonstige
35.81 ↔	Totalkorrektur einer Fallot-Tetralogie	35.C1.11 ↔	Taschenrekonstruktion der Aortenklappe über vollständige Sternotomie
35.82 ↔	Totalkorrektur von total falsch mündenden Pulmonalvenen	35.C1.12 ↔	Taschenrekonstruktion der Aortenklappe über minimalinvasive Thorakotomie (partielle obere Sternotomie, laterale Thorakotomie)
35.83 ↔	Totale Rekonstruktion des Truncus arteriosus	35.C2.00 ↔	Segelrekonstruktion der Mitralklappe, n.n.bez.
35.84 ↔	Totalkorrektur der Transposition der grossen Gefässe, nicht andernorts klassifiziert	35.C2.09 ↔	Segelrekonstruktion der Mitralklappe, sonstige
35.85 ↔	Norwood-Typ-I-Operation	35.C2.11 ↔	Segelrekonstruktion der Mitralklappe über vollständige Sternotomie
35.91 ↔	Interatriale Transposition des venösen Rückflusses	35.C2.12 ↔	Segelrekonstruktion der Mitralklappe über minimalinvasive Thorakotomie (partielle obere Sternotomie, laterale Thorakotomie)
35.92 ↔	Erzeugen eines Conduits zwischen rechtem Ventrikel und Pulmonalarterie	35.C2.13 ↔	Segelrekonstruktion der Mitralklappe, endovaskulärer Zugang
35.93 ↔	Erzeugen eines Conduits zwischen linkem Ventrikel und Aorta	35.C3.00 ↔	Taschenrekonstruktion der Pulmonalklappe, n.n.bez.
35.94 ↔	Erzeugen eines Conduits zwischen Vorhof und Pulmonalarterie	35.C3.09 ↔	Taschenrekonstruktion der Pulmonalklappe, sonstige
35.95 ↔	Revision einer Korrekturoperation am Herzen	35.C3.11 ↔	Taschenrekonstruktion der Pulmonalklappe über vollständige Sternotomie
35.98.11 ↔	Perkutan-transluminaler Verschluss eines Vorhofseptumdefekts, mit 1 Verschlussdevice	35.C3.12 ↔	Taschenrekonstruktion der Pulmonalklappe über minimalinvasive Thorakotomie (partielle obere Sternotomie, laterale Thorakotomie)
35.98.12 ↔	Perkutan-transluminaler Verschluss eines Vorhofseptumdefekts, mit 2 und mehr Verschlussdevices	35.C4.00 ↔	Segelrekonstruktion der Trikuspidalklappe, n.n.bez.
35.98.19 ↔	Perkutan-transluminaler Verschluss eines Vorhofseptumdefekts, sonstige	35.C4.09 ↔	Segelrekonstruktion der Trikuspidalklappe, sonstige
35.98.30 ↔	Perkutan-transluminaler Verschluss eines Ventrikelseptumdefekts	35.C4.11 ↔	Segelrekonstruktion der Trikuspidalklappe über vollständige Sternotomie
35.98.99 ↔	Sonstige Operationen an Herzsepten, sonstige	35.C4.12 ↔	Segelrekonstruktion der Trikuspidalklappe über minimalinvasive Thorakotomie (partielle obere Sternotomie, laterale Thorakotomie)
35.A1.00 ↔	Valvulotomie an der Aortenklappe, n.n.bez.	35.D1.00 ↔	Anuloplastik der Aortenklappe, n.n.bez.
35.A1.09 ↔	Valvulotomie an der Aortenklappe, sonstige	35.D1.09 ↔	Anuloplastik der Aortenklappe, sonstige
35.A1.11 ↔	Valvulotomie an der Aortenklappe über vollständige Sternotomie	35.D1.11 ↔	Anuloplastik der Aortenklappe über vollständige Sternotomie
35.A1.12 ↔	Valvulotomie an der Aortenklappe über minimalinvasive Thorakotomie (partielle obere Sternotomie, laterale Thorakotomie)	35.D1.12 ↔	Anuloplastik der Aortenklappe über minimalinvasive Thorakotomie (partielle obere Sternotomie, laterale Thorakotomie)
35.A1.13 ↔	Valvulotomie an der Aortenklappe, endovaskulärer Zugang	35.D1.13 ↔	Anuloplastik der Aortenklappe, endovaskulärer Zugang
35.A1.14 ↔	Valvulotomie an der Aortenklappe kathetergesteuert, transapikal	35.D1.14 ↔	Anuloplastik der Aortenklappe kathetergesteuert, transapikal
35.A2.00 ↔	Valvulotomie an der Mitralklappe, n.n.bez.	35.D2.00 ↔	Anuloplastik der Mitralklappe, n.n.bez.
35.A2.09 ↔	Valvulotomie an der Mitralklappe, sonstige	35.D2.09 ↔	Anuloplastik der Mitralklappe, sonstige
35.A2.11 ↔	Valvulotomie an der Mitralklappe über vollständige Sternotomie	35.D2.11 ↔	Anuloplastik der Mitralklappe über vollständige Sternotomie
35.A2.12 ↔	Valvulotomie an der Mitralklappe über minimalinvasive Thorakotomie (partielle obere Sternotomie, laterale Thorakotomie)	35.D2.12 ↔	Anuloplastik der Mitralklappe über minimalinvasive Thorakotomie (partielle obere Sternotomie, laterale Thorakotomie)
35.A2.13 ↔	Valvulotomie an der Mitralklappe, endovaskulärer Zugang	35.D2.14 ↔	Anuloplastik der Mitralklappe kathetergesteuert, transapikal
35.A2.14 ↔	Valvulotomie an der Mitralklappe kathetergesteuert, transapikal	35.D2.21 ↔	Anuloplastik der Mitralklappe, transarteriell
35.A3.00 ↔	Valvulotomie an der Pulmonalklappe, n.n.bez.	35.D2.22 ↔	Anuloplastik der Mitralklappe, transvenös
35.A3.09 ↔	Valvulotomie an der Pulmonalklappe, sonstige	35.D2.23 ↔	Anuloplastik der Mitralklappe, über den Koronarsinus
35.A3.11 ↔	Valvulotomie an der Pulmonalklappe über vollständige Sternotomie	35.D3.00 ↔	Anuloplastik der Pulmonalklappe, n.n.bez.
35.A3.12 ↔	Valvulotomie an der Pulmonalklappe über minimalinvasive Thorakotomie (partielle obere Sternotomie, laterale Thorakotomie)	35.D3.09 ↔	Anuloplastik der Pulmonalklappe, sonstige
35.A3.13 ↔	Valvulotomie an der Pulmonalklappe, endovaskulärer Zugang	35.D3.11 ↔	Anuloplastik der Pulmonalklappe über vollständige Sternotomie
35.A3.14 ↔	Valvulotomie an der Pulmonalklappe kathetergesteuert, transapikal	35.D3.12 ↔	Anuloplastik der Pulmonalklappe über minimalinvasive Thorakotomie (partielle obere Sternotomie, laterale Thorakotomie)
35.A4.00 ↔	Valvulotomie an der Trikuspidalklappe, n.n.bez.	35.D3.13 ↔	Anuloplastik der Pulmonalklappe, endovaskulärer Zugang
35.A4.09 ↔	Valvulotomie an der Trikuspidalklappe, sonstige		
35.A4.11 ↔	Valvulotomie an der Trikuspidalklappe über vollständige Sternotomie		

- 35.D3.14 ↔ Anuloplastik der Pulmonalklappe kathetergesteuert, transapikal
- 35.D4.00 ↔ Anuloplastik der Trikuspidalklappe, n.n.bez.
- 35.D4.09 ↔ Anuloplastik der Trikuspidalklappe, sonstige
- 35.D4.11 ↔ Anuloplastik der Trikuspidalklappe über vollständige Sternotomie
- 35.D4.12 ↔ Anuloplastik der Trikuspidalklappe über minimalinvasive Thorakotomie (partielle obere Sternotomie, laterale Thorakotomie)
- 35.D4.14 ↔ Anuloplastik der Trikuspidalklappe kathetergesteuert, transapikal
- 35.D4.21 ↔ Anuloplastik der Trikuspidalklappe, transarteriell
- 35.D4.22 ↔ Anuloplastik der Trikuspidalklappe, transvenös
- 35.E1.11 ↔ Valvuloplastik der Aortenklappe über vollständige Sternotomie
- 35.E1.12 ↔ Valvuloplastik der Aortenklappe über minimalinvasive Thorakotomie (partielle obere Sternotomie, laterale Thorakotomie)
- 35.E2.11 ↔ Valvuloplastik der Mitralklappe über vollständige Sternotomie
- 35.E2.12 ↔ Valvuloplastik der Mitralklappe über minimalinvasive Thorakotomie (partielle obere Sternotomie, laterale Thorakotomie)
- 35.E2.13 ↔ Valvuloplastik der Mitralklappe, endovaskulärer Zugang, transarteriell
- 35.E2.14 ↔ Valvuloplastik der Mitralklappe, endovaskulärer Zugang, transvenös
- 35.E3.11 ↔ Valvuloplastik der Pulmonalklappe über vollständige Sternotomie
- 35.E3.12 ↔ Valvuloplastik der Pulmonalklappe über minimalinvasive Thorakotomie (partielle obere Sternotomie, laterale Thorakotomie)
- 35.E4.11 ↔ Valvuloplastik der Trikuspidalklappe über vollständige Sternotomie
- 35.E4.12 ↔ Valvuloplastik der Trikuspidalklappe über minimalinvasive Thorakotomie (partielle obere Sternotomie, laterale Thorakotomie)
- 35.F1.00 ↔ Aortenklappenersatz durch Herzklappenprothese oder klappentragende Gefäßprothese, n.n.bez.
- 35.F1.09 ↔ Aortenklappenersatz durch Herzklappenprothese oder klappentragende Gefäßprothese, sonstige
- 35.F1.11 ↔ Aortenklappenersatz durch Allograft [Homograft], über vollständige Sternotomie
- 35.F1.12 ↔ Aortenklappenersatz durch Allograft [Homograft], über minimalinvasive Thorakotomie (partielle obere Sternotomie, laterale Thorakotomie)
- 35.F1.21 ↔ Aortenklappenersatz durch Xenograft (Bioprothese), über vollständige Sternotomie
- 35.F1.22 ↔ Aortenklappenersatz durch Xenograft (Bioprothese), über minimalinvasive Thorakotomie (partielle obere Sternotomie, laterale Thorakotomie)
- 35.F1.23 ↔ Aortenklappenersatz durch Xenograft (Bioprothese), endovaskulärer Zugang
- 35.F1.24 ↔ Aortenklappenersatz durch Xenograft (Bioprothese), transapikal
- 35.F1.25 ↔ Aortenklappenersatz durch Xenograft (Bioprothese), transapikal, mit Verwendung eines perkutanen apikalen Zugangs- und Verschlusssystems
- 35.F1.26 ↔ Aortenklappenersatz durch Xenograft (Bioprothese), endovaskulärer Zugang, transcavalärer Zugang
- 35.F1.31 ↔ Aortenklappenersatz durch Xenograft, stentless, über vollständige Sternotomie
- 35.F1.32 ↔ Aortenklappenersatz durch Xenograft, stentless, über minimalinvasive Thorakotomie (partielle obere Sternotomie, laterale Thorakotomie)
- 35.F1.33 ↔ Aortenklappenersatz durch Xenograft, stentless, endovaskulärer Zugang
- 35.F1.34 ↔ Aortenklappenersatz durch Xenograft, stentless, transapikal
- 35.F1.35 ↔ Aortenklappenersatz durch Xenograft, stentless, transapikal, mit Verwendung eines perkutanen apikalen Zugangs- und Verschlusssystems
- 35.F1.41 ↔ Aortenklappenersatz durch selbstexpandierendes Xenograft, nahtfrei, über vollständige Sternotomie
- 35.F1.42 ↔ Aortenklappenersatz durch selbstexpandierendes Xenograft, nahtfrei, über minimalinvasive Thorakotomie (partielle obere Sternotomie, laterale Thorakotomie)
- 35.F1.43 ↔ Aortenklappenersatz durch selbstexpandierendes Xenograft, nahtfrei, endovaskulärer Zugang
- 35.F1.44 ↔ Aortenklappenersatz durch selbstexpandierendes Xenograft, nahtfrei, transapikal
- 35.F1.45 ↔ Aortenklappenersatz durch selbstexpandierendes Xenograft, nahtfrei, transapikal, mit Verwendung eines perkutanen apikalen Zugangs- und Verschlusssystems
- 35.F1.51 ↔ Aortenklappenersatz durch mechanische Prothese, über vollständige Sternotomie
- 35.F1.52 ↔ Aortenklappenersatz durch mechanische Prothese, über minimalinvasive Thorakotomie (partielle obere Sternotomie, laterale Thorakotomie)
- 35.F1.61 ↔ Aortenklappenersatz durch klappentragende Gefäßprothese, biologisch, über vollständige Sternotomie
- 35.F1.62 ↔ Aortenklappenersatz durch klappentragende Gefäßprothese, biologisch, über minimalinvasive Thorakotomie (partielle obere Sternotomie, laterale Thorakotomie)
- 35.F1.71 ↔ Aortenklappenersatz durch klappentragende Gefäßprothese, mechanisch, über vollständige Sternotomie
- 35.F1.72 ↔ Aortenklappenersatz durch klappentragende Gefäßprothese, mechanisch, über minimalinvasive Thorakotomie (partielle obere Sternotomie, laterale Thorakotomie)
- 35.F1.81 ↔ Aortenklappenersatz durch dezellularisiertes Allograft [Homograft], über vollständige Sternotomie
- 35.F1.82 ↔ Aortenklappenersatz durch dezellularisiertes Allograft [Homograft], über minimalinvasive Thorakotomie (partielle obere Sternotomie, laterale Thorakotomie)
- 35.F1.A2 ↔ Aortenklappenersatz durch ballonexpandierendes Xenograft mit Fixierungsnähten, über minimalinvasive Thorakotomie (partielle obere Sternotomie, laterale Thorakotomie)
- 35.F2.00 ↔ Mitralklappenersatz durch Herzklappenprothese, n.n.bez.
- 35.F2.09 ↔ Mitralklappenersatz durch Herzklappenprothese, sonstige
- 35.F2.11 ↔ Mitralklappenersatz durch Allograft [Homograft], über vollständige Sternotomie
- 35.F2.12 ↔ Mitralklappenersatz durch Allograft [Homograft], über minimalinvasive Thorakotomie (partielle obere Sternotomie, laterale Thorakotomie)
- 35.F2.21 ↔ Mitralklappenersatz durch Xenograft (Bioprothese), über vollständige Sternotomie
- 35.F2.22 ↔ Mitralklappenersatz durch Xenograft (Bioprothese), über minimalinvasive Thorakotomie (partielle obere Sternotomie, laterale Thorakotomie)
- 35.F2.23 ↔ Mitralklappenersatz durch Xenograft (Bioprothese), endovaskulärer Zugang
- 35.F2.24 ↔ Mitralklappenersatz durch Xenograft (Bioprothese), transapikal
- 35.F2.25 ↔ Mitralklappenersatz durch Xenograft (Bioprothese), transapikal mit Verwendung eines perkutanen apikalen Zugangs- und Verschlusssystems
- 35.F2.26 ↔ Mitralklappenersatz durch Xenograft (Bioprothese) mit transapikaler Verankerung, transapikaler Zugang
- 35.F2.31 ↔ Mitralklappenersatz durch Xenograft, stentless, über vollständige Sternotomie

- 35.F2.32 ↔ Mitralklappenersatz durch Xenograft, stentless, über minimalinvasive Thorakotomie (partielle obere Sternotomie, laterale Thorakotomie)
- 35.F2.33 ↔ Mitralklappenersatz durch Xenograft, stentless, endovaskulärer Zugang
- 35.F2.34 ↔ Mitralklappenersatz durch Xenograft, stentless, transapikal
- 35.F2.51 ↔ Mitralklappenersatz durch mechanische Prothese, über vollständige Sternotomie
- 35.F2.52 ↔ Mitralklappenersatz durch mechanische Prothese, über minimalinvasive Thorakotomie (partielle obere Sternotomie, laterale Thorakotomie)
- 35.F3.00 ↔ Pulmonalklappenersatz durch Herzklappenprothese oder klappentragende Gefässprothese, n.n.bez.
- 35.F3.09 ↔ Pulmonalklappenersatz durch Herzklappenprothese oder klappentragende Gefässprothese, sonstige
- 35.F3.11 ↔ Pulmonalklappenersatz durch Allograft [Homograft], über vollständige Sternotomie
- 35.F3.12 ↔ Pulmonalklappenersatz durch Allograft [Homograft], über minimalinvasive Thorakotomie (partielle obere Sternotomie, laterale Thorakotomie)
- 35.F3.21 ↔ Pulmonalklappenersatz durch Xenograft (Bioprothese), über vollständige Sternotomie
- 35.F3.22 ↔ Pulmonalklappenersatz durch Xenograft (Bioprothese), über minimalinvasive Thorakotomie (partielle obere Sternotomie, laterale Thorakotomie)
- 35.F3.23 ↔ Pulmonalklappenersatz durch Xenograft (Bioprothese), endovaskulärer Zugang
- 35.F3.24 ↔ Pulmonalklappenersatz durch Xenograft (Bioprothese), transapikal
- 35.F3.25 ↔ Pulmonalklappenersatz durch Xenograft (Bioprothese), transapikal, mit Verwendung eines perkutanen apikalen Zugangs- und Verschlussystems
- 35.F3.31 ↔ Pulmonalklappenersatz durch Xenograft, stentless, über vollständige Sternotomie
- 35.F3.32 ↔ Pulmonalklappenersatz durch Xenograft, stentless, über minimalinvasive Thorakotomie (partielle obere Sternotomie, laterale Thorakotomie)
- 35.F3.33 ↔ Pulmonalklappenersatz durch Xenograft, stentless, endovaskulärer Zugang
- 35.F3.34 ↔ Pulmonalklappenersatz durch Xenograft, stentless, transapikal
- 35.F3.35 ↔ Pulmonalklappenersatz durch Xenograft, stentless, transapikal, mit Verwendung eines perkutanen apikalen Zugangs- und Verschlussystems
- 35.F3.51 ↔ Pulmonalklappenersatz durch mechanische Prothese, über vollständige Sternotomie
- 35.F3.52 ↔ Pulmonalklappenersatz durch mechanische Prothese, über minimalinvasive Thorakotomie (partielle obere Sternotomie, laterale Thorakotomie)
- 35.F3.61 ↔ Pulmonalklappenersatz durch klappentragende Gefässprothese, biologisch, über vollständige Sternotomie
- 35.F3.62 ↔ Pulmonalklappenersatz durch klappentragende Gefässprothese, biologisch, über minimalinvasive Thorakotomie (partielle obere Sternotomie, laterale Thorakotomie)
- 35.F3.71 ↔ Pulmonalklappenersatz durch klappentragende Gefässprothese, mechanisch, über vollständige Sternotomie
- 35.F3.72 ↔ Pulmonalklappenersatz durch klappentragende Gefässprothese, mechanisch, über minimalinvasive Thorakotomie (partielle obere Sternotomie, laterale Thorakotomie)
- 35.F3.81 ↔ Pulmonalklappenersatz durch dezellularisiertes Allograft [Homograft], über vollständige Sternotomie
- 35.F3.82 ↔ Pulmonalklappenersatz durch dezellularisiertes Allograft [Homograft], über minimalinvasive Thorakotomie (partielle obere Sternotomie, laterale Thorakotomie)
- 35.F4.00 ↔ Trikuspidalklappenersatz durch Herzklappenprothese, n.n.bez.
- 35.F4.09 ↔ Trikuspidalklappenersatz durch Herzklappenprothese, sonstige
- 35.F4.11 ↔ Trikuspidalklappenersatz durch Allograft [Homograft], über vollständige Sternotomie
- 35.F4.12 ↔ Trikuspidalklappenersatz durch Allograft [Homograft], über minimalinvasive Thorakotomie (partielle obere Sternotomie, laterale Thorakotomie)
- 35.F4.21 ↔ Trikuspidalklappenersatz durch Xenograft (Bioprothese), über vollständige Sternotomie
- 35.F4.22 ↔ Trikuspidalklappenersatz durch Xenograft (Bioprothese), über minimalinvasive Thorakotomie (partielle obere Sternotomie, laterale Thorakotomie)
- 35.F4.23 ↔ Trikuspidalklappenersatz durch Xenograft (Bioprothese), endovaskulärer Zugang
- 35.F4.24 ↔ Trikuspidalklappenersatz durch Xenograft (Bioprothese), transapikal
- 35.F4.31 ↔ Trikuspidalklappenersatz durch Xenograft, stentless, über vollständige Sternotomie
- 35.F4.32 ↔ Trikuspidalklappenersatz durch Xenograft, stentless, über minimalinvasive Thorakotomie (partielle obere Sternotomie, laterale Thorakotomie)
- 35.F4.33 ↔ Trikuspidalklappenersatz durch Xenograft, stentless, endovaskulärer Zugang
- 35.F4.34 ↔ Trikuspidalklappenersatz durch Xenograft, stentless, transapikal
- 35.F4.51 ↔ Trikuspidalklappenersatz durch mechanische Prothese, über vollständige Sternotomie
- 35.F4.52 ↔ Trikuspidalklappenersatz durch mechanische Prothese, über minimalinvasive Thorakotomie (partielle obere Sternotomie, laterale Thorakotomie)
- 35.G0 ↔ Revision eines Herzklappenersatzes, n.n.bez.
- 35.G1.11 ↔ Revision eines Aortenklappenersatzes, über vollständige Sternotomie
- 35.G1.12 ↔ Revision eines Aortenklappenersatzes, über minimalinvasive Thorakotomie (partielle obere Sternotomie, laterale Thorakotomie)
- 35.G1.13 ↔ Revision eines Aortenklappenersatzes, endovaskulärer Zugang
- 35.G1.14 ↔ Revision eines Aortenklappenersatzes, transapikal
- 35.G2.11 ↔ Revision eines Mitralklappenersatzes, über vollständige Sternotomie
- 35.G2.12 ↔ Revision eines Mitralklappenersatzes, über minimalinvasive Thorakotomie (partielle obere Sternotomie, laterale Thorakotomie)
- 35.G2.13 ↔ Revision eines Mitralklappenersatzes, endovaskulärer Zugang
- 35.G2.14 ↔ Revision eines Mitralklappenersatzes, transapikal
- 35.G3.11 ↔ Revision eines Pulmonalklappenersatzes, über vollständige Sternotomie
- 35.G3.12 ↔ Revision eines Pulmonalklappenersatzes, über minimalinvasive Thorakotomie (partielle obere Sternotomie, laterale Thorakotomie)
- 35.G3.13 ↔ Revision eines Pulmonalklappenersatzes, endovaskulärer Zugang
- 35.G3.14 ↔ Revision eines Pulmonalklappenersatzes, transapikal
- 35.G4.11 ↔ Revision eines Trikuspidalklappenersatzes, über vollständige Sternotomie
- 35.G4.12 ↔ Revision eines Trikuspidalklappenersatzes, über minimalinvasive Thorakotomie (partielle obere Sternotomie, laterale Thorakotomie)
- 35.G4.13 ↔ Revision eines Trikuspidalklappenersatzes, endovaskulärer Zugang
- 35.G4.14 ↔ Revision eines Trikuspidalklappenersatzes, transapikal
- 35.G9 ↔ Revision eines Herzklappenersatzes, sonstige
- 35.H1.00 ↔ Entfernen sowie Implantation einer neuen Aortenklappenprothese oder klappentragenden Gefässprothese, n.n.bez.

- 35.H1.09 ↔ Entfernen sowie Implantation einer neuen Aortenklappenprothese oder klappentragenden Gefäßprothese, sonstige
- 35.H1.11 ↔ Entfernen einer Aortenklappenprothese sowie Implantation eines Allografts [Homograft], über vollständige Sternotomie
- 35.H1.12 ↔ Entfernen einer Aortenklappenprothese sowie Implantation eines Allografts [Homograft], über minimalinvasive Thorakotomie (partielle obere Sternotomie, laterale Thorakotomie)
- 35.H1.21 ↔ Entfernen einer Aortenklappenprothese sowie Implantation eines Xenografts (Bioprothese), über vollständige Sternotomie
- 35.H1.22 ↔ Entfernen einer Aortenklappenprothese sowie Implantation eines Xenografts (Bioprothese), über minimalinvasive Thorakotomie (partielle obere Sternotomie, laterale Thorakotomie)
- 35.H1.31 ↔ Entfernen einer Aortenklappenprothese sowie Implantation eines Xenografts, stentless, über vollständige Sternotomie
- 35.H1.32 ↔ Entfernen einer Aortenklappenprothese sowie Implantation eines Xenografts, stentless, über minimalinvasive Thorakotomie (partielle obere Sternotomie, laterale Thorakotomie)
- 35.H1.41 ↔ Entfernen einer Aortenklappenprothese sowie Implantation eines selbstexpandierenden Xenografts, nahtfrei, über vollständige Sternotomie
- 35.H1.42 ↔ Entfernen einer Aortenklappenprothese sowie Implantation eines selbstexpandierenden Xenografts, nahtfrei, über minimalinvasive Thorakotomie (partielle obere Sternotomie, laterale Thorakotomie)
- 35.H1.51 ↔ Entfernen einer Aortenklappenprothese sowie Implantation einer mechanischen Prothese, über vollständige Sternotomie
- 35.H1.52 ↔ Entfernen einer Aortenklappenprothese sowie Implantation einer mechanischen Prothese, über minimalinvasive Thorakotomie (partielle obere Sternotomie, laterale Thorakotomie)
- 35.H1.61 ↔ Entfernen einer Aortenklappenprothese sowie Implantation einer klappentragenden Gefäßprothese, biologisch, über vollständige Sternotomie
- 35.H1.62 ↔ Entfernen einer Aortenklappenprothese sowie Implantation einer klappentragenden Gefäßprothese, biologisch, über minimalinvasive Thorakotomie (partielle obere Sternotomie, laterale Thorakotomie)
- 35.H1.71 ↔ Entfernen einer Aortenklappenprothese sowie Implantation einer klappentragenden Gefäßprothese, mechanisch, über vollständige Sternotomie
- 35.H1.72 ↔ Entfernen einer Aortenklappenprothese sowie Implantation einer klappentragenden Gefäßprothese, mechanisch, über minimalinvasive Thorakotomie (partielle obere Sternotomie, laterale Thorakotomie)
- 35.H1.81 ↔ Entfernen einer Aortenklappenprothese sowie Implantation eines dezellularisierten Allografts [Homograft], über vollständige Sternotomie
- 35.H1.82 ↔ Entfernen einer Aortenklappenprothese sowie Implantation eines dezellularisierten Allografts [Homograft], über minimalinvasive Thorakotomie (partielle obere Sternotomie, laterale Thorakotomie)
- 35.H1.A2 ↔ Entfernen einer Aortenklappenprothese sowie Implantation eines ballonexpandierenden Xenografts mit Fixierungsnähten, über minimalinvasive Thorakotomie (partielle obere Sternotomie, laterale Thorakotomie)
- 35.H2.00 ↔ Entfernen sowie Implantation einer neuen Mitralklappenprothese, n.n.bez.
- 35.H2.09 ↔ Entfernen sowie Implantation einer neuen Mitralklappenprothese, sonstige
- 35.H2.11 ↔ Entfernen einer Mitralklappenprothese sowie Implantation eines Allografts [Homograft], über vollständige Sternotomie
- 35.H2.12 ↔ Entfernen einer Mitralklappenprothese sowie Implantation eines Allografts [Homograft], über minimalinvasive Thorakotomie (partielle obere Sternotomie, laterale Thorakotomie)
- 35.H2.21 ↔ Entfernen einer Mitralklappenprothese sowie Implantation eines Xenografts (Bioprothese), über vollständige Sternotomie
- 35.H2.22 ↔ Entfernen einer Mitralklappenprothese sowie Implantation eines Xenografts (Bioprothese), über minimalinvasive Thorakotomie (partielle obere Sternotomie, laterale Thorakotomie)
- 35.H2.24 ↔ Entfernen einer Mitralklappenprothese sowie Implantation eines Xenografts (Bioprothese), transapikal
- 35.H2.25 ↔ Entfernen einer Mitralklappenprothese sowie Implantation eines Xenografts (Bioprothese), transapikal mit Verwendung eines perkutanen apikalen Zugangs- und Verschlusssystems
- 35.H2.26 ↔ Entfernen einer Mitralklappenprothese sowie Implantation eines Xenografts (Bioprothese) mit transapikaler Verankerung, transapikaler Zugang
- 35.H2.31 ↔ Entfernen einer Mitralklappenprothese sowie Implantation eines Xenografts, stentless, über vollständige Sternotomie
- 35.H2.32 ↔ Entfernen einer Mitralklappenprothese sowie Implantation eines Xenografts, stentless, über minimalinvasive Thorakotomie (partielle obere Sternotomie, laterale Thorakotomie)
- 35.H2.34 ↔ Entfernen einer Mitralklappenprothese sowie Implantation eines Xenografts, stentless, transapikal
- 35.H2.51 ↔ Entfernen einer Mitralklappenprothese sowie Implantation einer mechanischen Prothese, über vollständige Sternotomie
- 35.H2.52 ↔ Entfernen einer Mitralklappenprothese sowie Implantation einer mechanischen Prothese, über minimalinvasive Thorakotomie (partielle obere Sternotomie, laterale Thorakotomie)
- 35.H3.00 ↔ Entfernen sowie Implantation einer neuen Pulmonalklappenprothese oder klappentragenden Gefäßprothese, n.n.bez.
- 35.H3.09 ↔ Entfernen sowie Implantation einer neuen Pulmonalklappenprothese oder klappentragenden Gefäßprothese, sonstige
- 35.H3.11 ↔ Entfernen einer Pulmonalklappenprothese sowie Implantation eines Allografts [Homograft], über vollständige Sternotomie
- 35.H3.12 ↔ Entfernen einer Pulmonalklappenprothese sowie Implantation eines Allografts [Homograft], über minimalinvasive Thorakotomie (partielle obere Sternotomie, laterale Thorakotomie)
- 35.H3.21 ↔ Entfernen einer Pulmonalklappenprothese sowie Implantation eines Xenografts (Bioprothese), über vollständige Sternotomie
- 35.H3.22 ↔ Entfernen einer Pulmonalklappenprothese sowie Implantation eines Xenografts (Bioprothese), über minimalinvasive Thorakotomie (partielle obere Sternotomie, laterale Thorakotomie)
- 35.H3.31 ↔ Entfernen einer Pulmonalklappenprothese sowie Implantation eines Xenografts, stentless, über vollständige Sternotomie
- 35.H3.32 ↔ Entfernen einer Pulmonalklappenprothese sowie Implantation eines Xenografts, stentless, über minimalinvasive Thorakotomie (partielle obere Sternotomie, laterale Thorakotomie)

35.H3.51 ↔ Entfernen einer Pulmonalklappenprothese sowie Implantation einer mechanischen Prothese, über vollständige Sternotomie	36.03.13 ↔ Endarteriektomie von Koronararterien, offen chirurgisch, an einer Koronararterie
35.H3.52 ↔ Entfernen einer Pulmonalklappenprothese sowie Implantation einer mechanischen Prothese, über minimalinvasive Thorakotomie (partielle obere Sternotomie, laterale Thorakotomie)	36.03.14 ↔ Endarteriektomie von Koronararterien, offen chirurgisch, an mehreren Koronararterie
35.H3.61 ↔ Entfernen einer Pulmonalklappenprothese sowie Implantation einer klappentragenden Gefäßprothese, biologisch, über vollständige Sternotomie	36.03.15 ↔ Endarteriektomie von Koronararterien mit Patch Graft, offen chirurgisch, an einer Koronararterie
35.H3.62 ↔ Entfernen einer Pulmonalklappenprothese sowie Implantation einer klappentragenden Gefäßprothese, biologisch, über minimalinvasive Thorakotomie (partielle obere Sternotomie, laterale Thorakotomie)	36.03.16 ↔ Endarteriektomie von Koronararterien mit Patch Graft, offen chirurgisch, an mehreren Koronararterie
35.H3.71 ↔ Entfernen einer Pulmonalklappenprothese sowie Implantation einer klappentragenden Gefäßprothese, mechanisch, über vollständige Sternotomie	36.03.21 ↔ Endarteriektomie von Koronararterien, offen chirurgisch, mit Implantation von Stents ohne Medikamentenfreisetzung, in einer Koronararterie
35.H3.72 ↔ Entfernen einer Pulmonalklappenprothese sowie Implantation einer klappentragenden Gefäßprothese, mechanisch, über minimalinvasive Thorakotomie (partielle obere Sternotomie, laterale Thorakotomie)	36.03.22 ↔ Endarteriektomie von Koronararterien, offen chirurgisch, mit Implantation von Stents ohne Medikamentenfreisetzung, in mehreren Koronararterien
35.H3.81 ↔ Entfernen einer Pulmonalklappenprothese sowie Implantation eines dezellularisierten Allografts [Homograft], über vollständige Sternotomie	36.03.31 ↔ Endarteriektomie von Koronararterien, offen chirurgisch, mit Implantation von selbstexpandierenden Stents ohne Medikamentenfreisetzung, in einer Koronararterie
35.H3.82 ↔ Entfernen einer Pulmonalklappenprothese sowie Implantation eines dezellularisierten Allografts [Homograft], über minimalinvasive Thorakotomie (partielle obere Sternotomie, laterale Thorakotomie)	36.03.32 ↔ Endarteriektomie von Koronararterien, offen chirurgisch, mit Implantation von selbstexpandierenden Stents ohne Medikamentenfreisetzung, in mehreren Koronararterien
35.H4.00 ↔ Entfernen sowie Implantation einer neuen Trikuspidalklappenprothese, n.n.bez.	36.03.41 ↔ Endarteriektomie von Koronararterien, offen chirurgisch, mit Implantation eines Bifurkationsstents, ohne Medikamentenfreisetzung
35.H4.09 ↔ Entfernen sowie Implantation einer neuen Trikuspidalklappenprothese, sonstige	36.03.42 ↔ Endarteriektomie von Koronararterien, offen chirurgisch, mit Implantation von gecoverten Stents ohne Medikamentenfreisetzung, in einer Koronararterie
35.H4.11 ↔ Entfernen einer Trikuspidalklappenprothese sowie Implantation eines Allografts [Homograft], über vollständige Sternotomie	36.03.43 ↔ Endarteriektomie von Koronararterien, offen chirurgisch, mit Implantation von gecoverten Stents ohne Medikamentenfreisetzung, in mehreren Koronararterien
35.H4.12 ↔ Entfernen einer Trikuspidalklappenprothese sowie Implantation eines Allografts [Homograft], über minimalinvasive Thorakotomie (partielle obere Sternotomie, laterale Thorakotomie)	36.03.51 ↔ Endarteriektomie von Koronararterien, offen chirurgisch, mit Implantation von Stents mit Medikamentenfreisetzung, in einer Koronararterie
35.H4.21 ↔ Entfernen einer Trikuspidalklappenprothese sowie Implantation eines Xenografts (Bioprothese), über vollständige Sternotomie	36.03.52 ↔ Endarteriektomie von Koronararterien, offen chirurgisch, mit Implantation von Stents mit Medikamentenfreisetzung, in mehreren Koronararterien
35.H4.22 ↔ Entfernen einer Trikuspidalklappenprothese sowie Implantation eines Xenografts (Bioprothese), über minimalinvasive Thorakotomie (partielle obere Sternotomie, laterale Thorakotomie)	36.03.61 ↔ Endarteriektomie von Koronararterien, offen chirurgisch, mit Implantation von selbstexpandierenden Stents mit Medikamentenfreisetzung, in einer Koronararterie
35.H4.31 ↔ Entfernen einer Trikuspidalklappenprothese sowie Implantation eines Xenografts, stentless, über vollständige Sternotomie	36.03.62 ↔ Endarteriektomie von Koronararterien, offen chirurgisch, mit Implantation von selbstexpandierenden Stents mit Medikamentenfreisetzung, in mehreren Koronararterien
35.H4.32 ↔ Entfernen einer Trikuspidalklappenprothese sowie Implantation eines Xenografts, stentless, über minimalinvasive Thorakotomie (partielle obere Sternotomie, laterale Thorakotomie)	36.03.71 ↔ Endarteriektomie von Koronararterien, offen chirurgisch, mit Implantation eines Bifurkationsstents mit Medikamentenfreisetzung
35.H4.51 ↔ Entfernen einer Trikuspidalklappenprothese sowie Implantation einer mechanischen Prothese, über vollständige Sternotomie	36.03.72 ↔ Endarteriektomie von Koronararterien, offen chirurgisch, mit Implantation von gecoverten Stents mit Medikamentenfreisetzung, in einer Koronararterie
35.H4.52 ↔ Entfernen einer Trikuspidalklappenprothese sowie Implantation einer mechanischen Prothese, über minimalinvasive Thorakotomie (partielle obere Sternotomie, laterale Thorakotomie)	36.03.73 ↔ Endarteriektomie von Koronararterien, offen chirurgisch, mit Implantation von gecoverten Stents mit Medikamentenfreisetzung, in mehreren Koronararterien
35.I1.11 ↔ Operation nach Brock	36.03.81 ↔ Endarteriektomie von Koronararterien, offen chirurgisch, mit Implantation von beschichteten Stents in einer Koronararterie
35.I2.11 ↔ Operation nach Ross	36.03.82 ↔ Endarteriektomie von Koronararterien, offen chirurgisch, mit Implantation von beschichteten Stents in mehreren Koronararterien
35.I3.11 ↔ Tirone David Operation	36.09 ↔ Sonstige Koronararterien-Desobliteration
35.I3.12 ↔ Operation nach Yacoub	36.10 ↔ Aortokoronarer Bypass zur Myokard-Revaskularisation, n.n.bez.
36.03.00 ↔ Koronarangioplastik am offenen Thorax, n.n.bez.	
36.03.09 ↔ Koronarangioplastik am offenen Thorax, sonstige	

36.11.00 ↔ Einfacher (aorto)koronarer Bypass, nach Technik und Material, n.n.bez.	36.12.24 ↔ Zweifacher (aorto)koronarer Bypass, offen chirurgisch (Thorakotomie, Minithorakotomie, Sternotomie), mit autogener Arterie, A. abdominalis
36.11.21 ↔ Einfacher (aorto)koronarer Bypass, offen chirurgisch (Thorakotomie, Minithorakotomie, Sternotomie), mit autogener Arterie, A. radialis	36.12.25 ↔ Zweifacher (aorto)koronarer Bypass, offen chirurgisch (Thorakotomie, Minithorakotomie, Sternotomie), mit autogener Arterie, sonstige Arterie
36.11.22 ↔ Einfacher (aorto)koronarer Bypass, offen chirurgisch (Thorakotomie, Minithorakotomie, Sternotomie), mit autogener Arterie, A. mammaria interna (A. thoracica interna)	36.12.26 ↔ Zweifacher (aorto)koronarer Bypass, offen chirurgisch (Thorakotomie, Minithorakotomie, Sternotomie), mit autogener Vene, ohne externes Stabilisierungsnetz
36.11.23 ↔ Einfacher (aorto)koronarer Bypass, offen chirurgisch (Thorakotomie, Minithorakotomie, Sternotomie), mit autogener Arterie, freies A. mammaria interna [A. thoracica interna] Transplantat [IMA-Transplantat]	36.12.27 ↔ Zweifacher (aorto)koronarer Bypass, offen chirurgisch (Thorakotomie, Minithorakotomie, Sternotomie), mit autogener Vene, mit externem Stabilisierungsnetz
36.11.24 ↔ Einfacher (aorto)koronarer Bypass, offen chirurgisch (Thorakotomie, Minithorakotomie, Sternotomie), mit autogener Arterie, A. abdominalis	36.12.28 ↔ Zweifacher (aorto)koronarer Bypass, offen chirurgisch (Thorakotomie, Minithorakotomie, Sternotomie), mit Xenotransplantat
36.11.25 ↔ Einfacher (aorto)koronarer Bypass, offen chirurgisch (Thorakotomie, Minithorakotomie, Sternotomie), mit autogener Arterie, sonstige Arterie	36.12.2A ↔ Zweifacher (aorto)koronarer Bypass, offen chirurgisch (Thorakotomie, Minithorakotomie, Sternotomie), mit Gefäßsprothese
36.11.26 ↔ Einfacher (aorto)koronarer Bypass, offen chirurgisch (Thorakotomie, Minithorakotomie, Sternotomie), mit autogener Vene, ohne externes Stabilisierungsnetz	36.12.31 ↔ Zweifacher (aorto)koronarer Bypass, minimalinvasiv, mit autogener Arterie, A. radialis
36.11.27 ↔ Einfacher (aorto)koronarer Bypass, offen chirurgisch (Thorakotomie, Minithorakotomie, Sternotomie), mit autogener Vene, mit externem Stabilisierungsnetz	36.12.32 ↔ Zweifacher (aorto)koronarer Bypass, minimalinvasiv, mit autogener Arterie, A. mammaria interna [A. thoracica interna]
36.11.28 ↔ Einfacher (aorto)koronarer Bypass, offen chirurgisch (Thorakotomie, Minithorakotomie, Sternotomie), mit Xenotransplantat	36.12.33 ↔ Zweifacher (aorto)koronarer Bypass, minimalinvasiv, mit autogener Arterie, freies A. mammaria interna [A. thoracica interna] Transplantat [IMA-Transplantat]
36.11.2A ↔ Einfacher (aorto)koronarer Bypass, offen chirurgisch (Thorakotomie, Minithorakotomie, Sternotomie), mit Gefäßsprothese	36.12.34 ↔ Zweifacher (aorto)koronarer Bypass, minimalinvasiv, mit autogener Arterie, A. abdominalis
36.11.31 ↔ Einfacher (aorto)koronarer Bypass, minimalinvasiv, mit autogener Arterie, A. radialis	36.12.35 ↔ Zweifacher (aorto)koronarer Bypass, minimalinvasiv, mit autogener Arterie, sonstige Arterie
36.11.32 ↔ Einfacher (aorto)koronarer Bypass, minimalinvasiv, mit autogener Arterie, A. mammaria interna (A. thoracica interna)	36.12.36 ↔ Zweifacher (aorto)koronarer Bypass, minimalinvasiv, mit autogener Vene, ohne externes Stabilisierungsnetz
36.11.33 ↔ Einfacher (aorto)koronarer Bypass, minimalinvasiv, mit autogener Arterie, freies A. mammaria interna [A. thoracica interna] Transplantat [IMA-Transplantat]	36.12.37 ↔ Zweifacher (aorto)koronarer Bypass, minimalinvasiv, mit autogener Vene, mit externem Stabilisierungsnetz
36.11.34 ↔ Einfacher (aorto)koronarer Bypass, minimalinvasiv, mit autogener Arterie, A. abdominalis	36.12.38 ↔ Zweifacher (aorto)koronarer Bypass, minimalinvasiv, mit Xenotransplantat
36.11.35 ↔ Einfacher (aorto)koronarer Bypass, minimalinvasiv, mit autogener Arterie, sonstige Arterie	36.12.3A ↔ Zweifacher (aorto)koronarer Bypass, minimalinvasiv, mit Gefäßsprothese
36.11.36 ↔ Einfacher (aorto)koronarer Bypass, minimalinvasiv, mit autogener Vene, ohne externes Stabilisierungsnetz	36.12.99 ↔ Zweifacher (aorto)koronarer Bypass, nach Material und Technik, sonstige
36.11.37 ↔ Einfacher (aorto)koronarer Bypass, minimalinvasiv, mit autogener Vene, mit externem Stabilisierungsnetz	36.13.00 ↔ Dreifacher (aorto)koronarer Bypass, nach Technik und Material, n.n.bez.
36.11.38 ↔ Einfacher (aorto)koronarer Bypass, minimalinvasiv, mit Xenotransplantat	36.13.21 ↔ Dreifacher (aorto)koronarer Bypass, offen chirurgisch (Thorakotomie, Minithorakotomie, Sternotomie), mit autogener Arterie, A. radialis
36.11.3A ↔ Einfacher (aorto)koronarer Bypass, minimalinvasiv, mit Gefäßsprothese	36.13.22 ↔ Dreifacher (aorto)koronarer Bypass, offen chirurgisch (Thorakotomie, Minithorakotomie, Sternotomie), mit autogener Arterie, A. mammaria interna (A. thoracica interna)
36.11.99 ↔ Einfacher (aorto)koronarer Bypass, nach Technik und Material, sonstige	36.13.23 ↔ Dreifacher (aorto)koronarer Bypass, offen chirurgisch (Thorakotomie, Minithorakotomie, Sternotomie), mit autogener Arterie, freies A. mammaria interna [A. thoracica interna] Transplantat [IMA-Transplantat]
36.12.00 ↔ Zweifacher (aorto)koronarer Bypass, nach Technik und Material, n.n.bez.	36.13.24 ↔ Dreifacher (aorto)koronarer Bypass, offen chirurgisch (Thorakotomie, Minithorakotomie, Sternotomie), mit autogener Arterie, A. abdominalis
36.12.21 ↔ Zweifacher (aorto)koronarer Bypass, offen chirurgisch (Thorakotomie, Minithorakotomie, Sternotomie), mit autogener Arterie, A. radialis	36.13.25 ↔ Dreifacher (aorto)koronarer Bypass, offen chirurgisch (Thorakotomie, Minithorakotomie, Sternotomie), mit autogener Arterie, sonstige Arterie
36.12.22 ↔ Zweifacher (aorto)koronarer Bypass, offen chirurgisch (Thorakotomie, Minithorakotomie, Sternotomie), mit autogener Arterie, A. mammaria interna (A. thoracica interna)	36.13.26 ↔ Dreifacher (aorto)koronarer Bypass, offen chirurgisch (Thorakotomie, Minithorakotomie, Sternotomie), mit autogener Vene, ohne externes Stabilisierungsnetz
36.12.23 ↔ Zweifacher (aorto)koronarer Bypass, offen chirurgisch (Thorakotomie, Minithorakotomie, Sternotomie), mit autogener Arterie, freies A. mammaria interna [A. thoracica interna] Transplantat [IMA-Transplantat]	

- 36.13.27 ↔ Dreifacher (aorto)koronarer Bypass, offen chirurgisch (Thorakotomie, Minithorakotomie, Sternotomie), mit autogener Vene, mit externem Stabilisierungsnetz
- 36.13.28 ↔ Dreifacher (aorto)koronarer Bypass, offen chirurgisch (Thorakotomie, Minithorakotomie, Sternotomie), mit Xenotransplantat
- 36.13.2A ↔ Dreifacher (aorto)koronarer Bypass, offen chirurgisch (Thorakotomie, Minithorakotomie, Sternotomie), mit Gefäßprothese
- 36.13.31 ↔ Dreifacher (aorto)koronarer Bypass, minimalinvasiv, mit autogener Arterie, A. radialis
- 36.13.32 ↔ Dreifacher (aorto)koronarer Bypass, minimalinvasiv, mit autogener Arterie, A. mammaria interna [A. thoracica interna]
- 36.13.33 ↔ Dreifacher (aorto)koronarer Bypass, minimalinvasiv, mit autogener Arterie, freies A. mammaria interna [A. thoracica interna] Transplantat [IMA-Transplantat]
- 36.13.34 ↔ Dreifacher (aorto)koronarer Bypass, minimalinvasiv, mit autogener Arterie, A. abdominalis
- 36.13.35 ↔ Dreifacher (aorto)koronarer Bypass, minimalinvasiv, mit autogener Arterie, sonstige Arterie
- 36.13.36 ↔ Dreifacher (aorto)koronarer Bypass, minimalinvasiv, mit autogener Vene, ohne externes Stabilisierungsnetz
- 36.13.37 ↔ Dreifacher (aorto)koronarer Bypass, minimalinvasiv, mit autogener Vene, mit externem Stabilisierungsnetz
- 36.13.38 ↔ Dreifacher (aorto)koronarer Bypass, minimalinvasiv, mit Xenotransplantat
- 36.13.3A ↔ Dreifacher (aorto)koronarer Bypass, minimalinvasiv, mit Gefäßprothese
- 36.13.99 ↔ Dreifacher (aorto)koronarer Bypass, nach Technik und Material, sonstige
- 36.18.00 ↔ Vierfacher (aorto)koronarer Bypass, nach Technik und Material, n.n.bez.
- 36.18.11 ↔ Vierfacher (aorto)koronarer Bypass, offen chirurgisch (Thorakotomie, Minithorakotomie, Sternotomie), mit autogener Arterie, A. radialis
- 36.18.12 ↔ Vierfacher (aorto)koronarer Bypass, offen chirurgisch (Thorakotomie, Minithorakotomie, Sternotomie), mit autogener Arterie, A. mammaria interna [A. thoracica interna]
- 36.18.13 ↔ Vierfacher (aorto)koronarer Bypass, offen chirurgisch (Thorakotomie, Minithorakotomie, Sternotomie), mit autogener Arterie, freies A. mammaria interna [A. thoracica interna] Transplantat [IMA-Transplantat]
- 36.18.14 ↔ Vierfacher (aorto)koronarer Bypass, offen chirurgisch (Thorakotomie, Minithorakotomie, Sternotomie), mit autogener Arterie, A. abdominalis
- 36.18.15 ↔ Vierfacher (aorto)koronarer Bypass, offen chirurgisch (Thorakotomie, Minithorakotomie, Sternotomie), mit autogener Arterie, sonstige Arterie
- 36.18.16 ↔ Vierfacher (aorto)koronarer Bypass, offen chirurgisch (Thorakotomie, Minithorakotomie, Sternotomie), mit autogener Vene, ohne externes Stabilisierungsnetz
- 36.18.17 ↔ Vierfacher (aorto)koronarer Bypass, offen chirurgisch (Thorakotomie, Minithorakotomie, Sternotomie), mit autogener Vene, mit externem Stabilisierungsnetz
- 36.18.18 ↔ Vierfacher (aorto)koronarer Bypass, offen chirurgisch (Thorakotomie, Minithorakotomie, Sternotomie), mit Xenotransplantat
- 36.18.1A ↔ Vierfacher (aorto)koronarer Bypass, offen chirurgisch (Thorakotomie, Minithorakotomie, Sternotomie), mit Gefäßprothese
- 36.18.21 ↔ Vierfacher (aorto)koronarer Bypass, minimalinvasiv, mit autogener Arterie, A. radialis
- 36.18.22 ↔ Vierfacher (aorto)koronarer Bypass, minimalinvasiv, mit autogener Arterie, A. mammaria interna [A. thoracica interna]
- 36.18.23 ↔ Vierfacher (aorto)koronarer Bypass, minimalinvasiv, mit autogener Arterie, freies A. mammaria interna [A. thoracica interna] Transplantat [IMA-Transplantat]
- 36.18.24 ↔ Vierfacher (aorto)koronarer Bypass, minimalinvasiv, mit autogener Arterie, A. abdominalis
- 36.18.25 ↔ Vierfacher (aorto)koronarer Bypass, minimalinvasiv, mit autogener Arterie, sonstige Arterie
- 36.18.26 ↔ Vierfacher (aorto)koronarer Bypass, minimalinvasiv, mit autogener Vene, ohne externes Stabilisierungsnetz
- 36.18.27 ↔ Vierfacher (aorto)koronarer Bypass, minimalinvasiv, mit autogener Vene, mit externem Stabilisierungsnetz
- 36.18.28 ↔ Vierfacher (aorto)koronarer Bypass, minimalinvasiv, mit Xenotransplantat
- 36.18.2A ↔ Vierfacher (aorto)koronarer Bypass, minimalinvasiv, mit Gefäßprothese
- 36.18.99 ↔ Vierfacher (aorto)koronarer Bypass, nach Technik und Material, sonstige
- 36.19 ↔ Bypass-Anastomose zur Myokard-Revaskularisation, sonstige
- 36.1A.00 ↔ Fünffacher (aorto)koronarer Bypass, nach Technik und Material, n.n.bez.
- 36.1A.11 ↔ Fünffacher (aorto)koronarer Bypass, offen chirurgisch (Thorakotomie, Minithorakotomie, Sternotomie), mit autogener Arterie, A. radialis
- 36.1A.12 ↔ Fünffacher (aorto)koronarer Bypass, offen chirurgisch (Thorakotomie, Minithorakotomie, Sternotomie), mit autogener Arterie, A. mammaria interna [A. thoracica interna]
- 36.1A.13 ↔ Fünffacher (aorto)koronarer Bypass, offen chirurgisch (Thorakotomie, Minithorakotomie, Sternotomie), mit autogener Arterie, freies A. mammaria interna [A. thoracica interna] Transplantat [IMA-Transplantat]
- 36.1A.14 ↔ Fünffacher (aorto)koronarer Bypass, offen chirurgisch (Thorakotomie, Minithorakotomie, Sternotomie), mit autogener Arterie, A. abdominalis
- 36.1A.15 ↔ Fünffacher (aorto)koronarer Bypass, offen chirurgisch (Thorakotomie, Minithorakotomie, Sternotomie), mit autogener Arterie, sonstige Arterie
- 36.1A.16 ↔ Fünffacher (aorto)koronarer Bypass, offen chirurgisch (Thorakotomie, Minithorakotomie, Sternotomie), mit autogener Vene, ohne externes Stabilisierungsnetz
- 36.1A.17 ↔ Fünffacher (aorto)koronarer Bypass, offen chirurgisch (Thorakotomie, Minithorakotomie, Sternotomie), mit autogener Vene, mit externem Stabilisierungsnetz
- 36.1A.18 ↔ Fünffacher (aorto)koronarer Bypass, offen chirurgisch (Thorakotomie, Minithorakotomie, Sternotomie), mit Xenotransplantat
- 36.1A.1A ↔ Fünffacher (aorto)koronarer Bypass, offen chirurgisch (Thorakotomie, Minithorakotomie, Sternotomie), mit Gefäßprothese
- 36.1A.21 ↔ Fünffacher (aorto)koronarer Bypass, minimalinvasiv, mit autogener Arterie, A. radialis
- 36.1A.22 ↔ Fünffacher (aorto)koronarer Bypass, minimalinvasiv, mit autogener Arterie, A. mammaria interna [A. thoracica interna]
- 36.1A.23 ↔ Fünffacher (aorto)koronarer Bypass, minimalinvasiv, mit autogener Arterie, freies A. mammaria interna [A. thoracica interna] Transplantat [IMA-Transplantat]
- 36.1A.24 ↔ Fünffacher (aorto)koronarer Bypass, minimalinvasiv, mit autogener Arterie, A. abdominalis
- 36.1A.25 ↔ Fünffacher (aorto)koronarer Bypass, minimalinvasiv, mit autogener Arterie, sonstige Arterie

36.1A.26 ↔	Fünffacher (aorto)koronarer Bypass, minimalinvasiv, mit autogener Vene, ohne externes Stabilisierungsnetz	36.2 ↔	Myokard-Revaskularisation mit Arterien-Implantat
36.1A.27 ↔	Fünffacher (aorto)koronarer Bypass, minimalinvasiv, mit autogener Vene, mit externem Stabilisierungsnetz	36.32 ↔	Sonstige transmyokardiale Revaskularisation
36.1A.28 ↔	Fünffacher (aorto)koronarer Bypass, minimalinvasiv, mit Xenotransplantat	36.33 ↔	Endoskopische transmyokardiale Revaskularisation
36.1A.2A ↔	Fünffacher (aorto)koronarer Bypass, minimalinvasiv, mit Gefäßprothese	36.39.11 ↔	Revision eines Koronararterienbypass
36.1A.99 ↔	Fünffacher (aorto)koronarer Bypass, sonstige	36.39.13 ↔	Transposition von Koronararterien
36.1B.00 ↔	Sechs- und mehrfacher (aorto)koronarer Bypass, nach Technik und Material, n.n.bez.	36.91 ↔	Korrektur eines Koronargefäß-Aneurysmas
36.1B.11 ↔	Sechs- und mehrfacher (aorto)koronarer Bypass, offen chirurgisch (Thorakotomie, Minithorakotomie, Sternotomie), mit autogener Arterie, A. radialis	36.99.20 ↔	Operationen bei kongenitalen Anomalien der Herzgefäße
36.1B.12 ↔	Sechs- und mehrfacher (aorto)koronarer Bypass, offen chirurgisch (Thorakotomie, Minithorakotomie, Sternotomie), mit autogener Arterie, A. mammaria interna [A. thoracica interna]	36.99.30 ↔	Rekonstruktion des Koronarostiums
36.1B.13 ↔	Sechs- und mehrfacher (aorto)koronarer Bypass, offen chirurgisch (Thorakotomie, Minithorakotomie, Sternotomie), mit autogener Arterie, freies A. mammaria interna [A. thoracica interna] Transplantat [IMA-Transplantat]	36.99.40 ↔	Sympathektomie der Koronararterien
36.1B.14 ↔	Sechs- und mehrfacher (aorto)koronarer Bypass, offen chirurgisch (Thorakotomie, Minithorakotomie, Sternotomie), mit autogener Arterie, A. abdominalis	37.11 ↔	Kardiotomie
36.1B.15 ↔	Sechs- und mehrfacher (aorto)koronarer Bypass, offen chirurgisch (Thorakotomie, Minithorakotomie, Sternotomie), mit autogener Arterie, sonstige Arterie	37.12.00 ↔	Perikardiotomie, n.n.bez.
36.1B.16 ↔	Sechs- und mehrfacher (aorto)koronarer Bypass, offen chirurgisch (Thorakotomie, Minithorakotomie, Sternotomie), mit autogener Vene, ohne externes Stabilisierungsnetz	37.12.09 ↔	Perikardiotomie, sonstige
36.1B.17 ↔	Sechs- und mehrfacher (aorto)koronarer Bypass, offen chirurgisch (Thorakotomie, Minithorakotomie, Sternotomie), mit autogener Vene, mit externem Stabilisierungsnetz	37.12.11 ↔	Perikardiotomie, offen chirurgisch
36.1B.18 ↔	Sechs- und mehrfacher (aorto)koronarer Bypass, offen chirurgisch (Thorakotomie, Minithorakotomie, Sternotomie), mit Xenotransplantat	37.12.12 ↔	Perikardiotomie, thorakoskopisch
36.1B.1A ↔	Sechs- und mehrfacher (aorto)koronarer Bypass, offen chirurgisch (Thorakotomie, Minithorakotomie, Sternotomie), mit Gefäßprothese	37.24.20 ↔	Offene Perikardbiopsie
36.1B.21 ↔	Sechs- und mehrfacher (aorto)koronarer Bypass, minimalinvasiv, mit autogener Arterie, A. radialis	37.25.20 ↔	Transvasale Biopsie des Endokards, Myokards und Endomyokards
36.1B.22 ↔	Sechs- und mehrfacher (aorto)koronarer Bypass, minimalinvasiv, mit autogener Arterie, A. mammaria interna [A. thoracica interna]	37.25.30 ↔	Herzbiopsie, offen
36.1B.23 ↔	Sechs- und mehrfacher (aorto)koronarer Bypass, minimalinvasiv, mit autogener Arterie, freies A. mammaria interna [A. thoracica interna] Transplantat [IMA-Transplantat]	37.31.00 ↔	Perikardektomie, n.n.bez.
36.1B.24 ↔	Sechs- und mehrfacher (aorto)koronarer Bypass, minimalinvasiv, mit autogener Arterie, A. abdominalis	37.31.10 ↔	Perikardektomie, partiell
36.1B.25 ↔	Sechs- und mehrfacher (aorto)koronarer Bypass, minimalinvasiv, mit autogener Arterie, sonstige Arterie	37.31.20 ↔	Perikardektomie, total
36.1B.26 ↔	Sechs- und mehrfacher (aorto)koronarer Bypass, minimalinvasiv, mit autogener Vene, ohne externes Stabilisierungsnetz	37.31.30 ↔	Adhäsiolyse am Perikard
36.1B.27 ↔	Sechs- und mehrfacher (aorto)koronarer Bypass, minimalinvasiv, mit autogener Vene, mit externem Stabilisierungsnetz	37.31.99 ↔	Perikardektomie, sonstige
36.1B.28 ↔	Sechs- und mehrfacher (aorto)koronarer Bypass, minimalinvasiv, mit Xenotransplantat	37.32 ↔	Aneurysmektomie am Herzen
36.1B.2A ↔	Sechs- und mehrfacher (aorto)koronarer Bypass, minimalinvasiv, mit Gefäßprothese	37.33.00 ↔	Exzision oder Destruktion von anderer Läsion oder Gewebe des Herzens, offener Zugang, n.n.bez.
36.1B.99 ↔	Sechs- und mehrfacher (aorto)koronarer Bypass, nach Technik und Material, sonstige	37.33.10 ↔	Exzision oder Destruktion am Reizleitungssystem, offener Zugang, n.n.bez.
		37.33.11 ↔	Exzision oder Destruktion am Reizleitungssystem, offener Zugang, ablativ Massnahmen bei Tachyarrhythmie
		37.33.19 ↔	Exzision oder Destruktion am Reizleitungssystem, offener Zugang, sonstige
		37.33.20 ↔	Exzision von anderer Läsion oder Gewebe des Herzens, offener Zugang
		37.33.30 ↔	Destruktion von anderer Läsion oder Gewebe des Herzens, offener Zugang
		37.33.99 ↔	Exzision oder Destruktion von anderer Läsion oder Gewebe des Herzens, offener Zugang, sonstige
		37.34.10 ↔	Ablation bei Tachyarrhythmie, n.n.bez.
		37.34.11 ↔	Ablation bei Tachyarrhythmie, konventionelle Radiofrequenzablation
		37.34.12 ↔	Ablation bei Tachyarrhythmie, gekühlte Radiofrequenzablation
		37.34.13 ↔	Ablation bei Tachyarrhythmie, mit anderen Energiequellen
		37.34.15 ↔	Ablation bei Tachyarrhythmie, Kryoablation
		37.34.16 ↔	Ablation bei Tachyarrhythmie, multipolare phasenverschobene Radiofrequenzablation
		37.34.19 ↔	Ablation bei Tachyarrhythmie, sonstige
		37.34.1C ↔	Ablation bei Tachyarrhythmie, irreversible Elektroporation
		37.34.31 ↔	Ablation bei Tachyarrhythmie mit Hilfe von 3D-Mappingverfahren
		37.35 ↔	Partielle Ventrikulektomie
		37.40 ↔	Plastische Rekonstruktion von Herz und Perikard, n.n.bez.
		37.41 ↔	Implantation von prothetischem herzunterstützendem System am Herzen
		37.42.11 ↔	Naht des Perikards (nach Verletzung)
		37.42.21 ↔	Naht des Myokards (nach Verletzung)
		37.43.11 ↔	Plastische Rekonstruktion des Myokardes mit myokardiale Verankerungssystem, offen chirurgisch
		37.43.12 ↔	Plastische Rekonstruktion des Myokardes mit myokardiale Verankerungssystem, Hybrideingriff
		37.49 ↔	Plastische Rekonstruktion am Herzen und Perikard, sonstige
		37.51.00 ↔	Herztransplantation, n.n.bez.
		37.51.10 ↔	Herztransplantation

- 37.51.20 ↔ Herz-Retransplantation während desselben stationären Aufenthaltes
- 37.51.99 ↔ Herztransplantation, sonstige
- 37.52 ↔ Implantation eines kompletten vollimplantierbaren Herzersatzsystems
- 37.53 ↔ Ersatz oder Reparatur der thorakalen Einheit eines kompletten Herzersatzsystems
- 37.54 ↔ Ersatz oder Reparatur von sonstigen implantierbaren Bestandteilen eines kompletten Herzersatzsystems
- 37.6A.11 ↔ Implantation eines herzkreislaufunterstützenden Systems, mit Pumpe, ohne Gasaustauschfunktion, extrakorporal, linksventrikulär, offen chirurgisch thorakal (Thorakotomie, Minithorakotomie, Sternotomie)
- 37.6A.12 ↔ Implantation eines herzkreislaufunterstützenden Systems, mit Pumpe, ohne Gasaustauschfunktion, extrakorporal, rechtsventrikulär, offen chirurgisch thorakal (Thorakotomie, Minithorakotomie, Sternotomie)
- 37.6A.21 ↔ Implantation eines herzkreislaufunterstützenden Systems, mit Pumpe, ohne Gasaustauschfunktion, extrakorporal, biventrikulär, offen chirurgisch thorakal (Thorakotomie, Minithorakotomie, Sternotomie)
- 37.6A.35 ↔ Implantation eines herzkreislaufunterstützenden Systems, mit Pumpe, ohne Gasaustauschfunktion, intrakorporal, linksventrikulär, Hospital Set, offen chirurgisch thorakal (Thorakotomie, Minithorakotomie, Sternotomie)
- 37.6A.37 ↔ Implantation eines herzkreislaufunterstützenden Systems, mit Pumpe, ohne Gasaustauschfunktion, intrakorporal, rechtsventrikulär, Hospital Set, offen chirurgisch thorakal (Thorakotomie, Minithorakotomie, Sternotomie)
- 37.6A.3A ↔ Implantation eines herzkreislaufunterstützenden Systems, mit Pumpe, ohne Gasaustauschfunktion, intrakorporal, biventrikulär, Hospital Set, offen chirurgisch thorakal (Thorakotomie, Minithorakotomie, Sternotomie)
- 37.6A.48 ↔ Implantation eines herzkreislaufunterstützenden Systems, mit Pumpe, ohne Gasaustauschfunktion, intravasal (inkl. intrakardial), rechtsventrikulär, offen chirurgisch thorakal (Thorakotomie, Minithorakotomie, Sternotomie)
- 37.6A.4A ↔ Implantation eines herzkreislaufunterstützenden Systems, mit Pumpe, ohne Gasaustauschfunktion, intravasal (inkl. intrakardial), linksventrikulär, offen chirurgisch thorakal (Thorakotomie, Minithorakotomie, Sternotomie), mit einer n.n.bez. potentiellen Pumpleistung
- 37.6A.4B ↔ Implantation eines herzkreislaufunterstützenden Systems, mit Pumpe, ohne Gasaustauschfunktion, intravasal (inkl. intrakardial), linksventrikulär, offen chirurgisch thorakal (Thorakotomie, Minithorakotomie, Sternotomie), mit einer potentiellen Pumpleistung bis maximal 2.5 l/min
- 37.6A.4C ↔ Implantation eines herzkreislaufunterstützenden Systems, mit Pumpe, ohne Gasaustauschfunktion, intravasal (inkl. intrakardial), linksventrikulär, offen chirurgisch thorakal (Thorakotomie, Minithorakotomie, Sternotomie), mit einer potentiellen Pumpleistung von mehr als 2.5 l/min bis weniger als 5.0 l/min
- 37.6A.4D ↔ Implantation eines herzkreislaufunterstützenden Systems, mit Pumpe, ohne Gasaustauschfunktion, intravasal (inkl. intrakardial), linksventrikulär, offen chirurgisch thorakal (Thorakotomie, Minithorakotomie, Sternotomie), mit einer potentiellen Pumpleistung von mindestens 5.0 l/min bis weniger als 5.5 l/min
- 37.6A.4E ↔ Implantation eines herzkreislaufunterstützenden Systems, mit Pumpe, ohne Gasaustauschfunktion, intravasal (inkl. intrakardial), linksventrikulär, offen chirurgisch thorakal (Thorakotomie, Minithorakotomie, Sternotomie), mit einer potentiellen Pumpleistung von 5.5 l/min und mehr
- 37.6A.4F ↔ Implantation eines herzkreislaufunterstützenden Systems, mit Pumpe, ohne Gasaustauschfunktion, intravasal (inkl. intrakardial), rechtsventrikulär, offen chirurgisch extra-thorakal (z. B. Gefässfreilegung)
- 37.6A.4G ↔ Implantation eines herzkreislaufunterstützenden Systems, mit Pumpe, ohne Gasaustauschfunktion, intravasal (inkl. intrakardial), linksventrikulär, offen chirurgisch extra-thorakal (z. B. Gefässfreilegung), mit einer n.n.bez. potentiellen Pumpleistung
- 37.6A.4H ↔ Implantation eines herzkreislaufunterstützenden Systems, mit Pumpe, ohne Gasaustauschfunktion, intravasal (inkl. intrakardial), linksventrikulär, offen chirurgisch extra-thorakal (z. B. Gefässfreilegung), mit einer potentiellen Pumpleistung bis maximal 2.5 l/min
- 37.6A.4I ↔ Implantation eines herzkreislaufunterstützenden Systems, mit Pumpe, ohne Gasaustauschfunktion, intravasal (inkl. intrakardial), linksventrikulär, offen chirurgisch extra-thorakal (z. B. Gefässfreilegung), mit einer potentiellen Pumpleistung von mehr als 2.5 l/min bis weniger als 5.0 l/min
- 37.6A.4J ↔ Implantation eines herzkreislaufunterstützenden Systems, mit Pumpe, ohne Gasaustauschfunktion, intravasal (inkl. intrakardial), linksventrikulär, offen chirurgisch extra-thorakal (z. B. Gefässfreilegung), mit einer potentiellen Pumpleistung von mindestens 5.0 l/min bis weniger als 5.5 l/min
- 37.6A.4K ↔ Implantation eines herzkreislaufunterstützenden Systems, mit Pumpe, ohne Gasaustauschfunktion, intravasal (inkl. intrakardial), linksventrikulär, offen chirurgisch extra-thorakal (z. B. Gefässfreilegung), mit einer potentiellen Pumpleistung von 5.5 l/min und mehr
- 37.6A.51 ↔ Implantation eines herzkreislauf- und lungenunterstützenden Systems, mit Pumpe, mit CO2-removal, extrakorporal, veno-venös, perkutan
- 37.6A.61 ↔ Implantation eines herzkreislauf- und lungenunterstützenden Systems, mit Pumpe, mit Oxygenator (inkl. CO2-removal), extrakorporal, veno-venös, offen chirurgisch extra-thorakal (z. B. Gefässfreilegung)
- 37.6A.62 ↔ Implantation eines herzkreislauf- und lungenunterstützenden Systems, mit Pumpe, mit Oxygenator (inkl. CO2-removal), extrakorporal, veno-venös, perkutan
- 37.6A.71 ↔ Implantation eines herzkreislauf- und lungenunterstützenden Systems, mit Pumpe, mit Oxygenator (inkl. CO2-removal), extrakorporal, veno-arteriell oder veno-venoarteriell, offen chirurgisch thorakal (Thorakotomie, Minithorakotomie, Sternotomie)
- 37.6A.72 ↔ Implantation eines herzkreislauf- und lungenunterstützenden Systems, mit Pumpe, mit Oxygenator (inkl. CO2-removal), extrakorporal, veno-arteriell oder veno-venoarteriell, offen chirurgisch extra-thorakal (z. B. Gefässfreilegung)
- 37.6A.73 ↔ Implantation eines herzkreislauf- und lungenunterstützenden Systems, mit Pumpe, mit Oxygenator (inkl. CO2-removal), extrakorporal, veno-arteriell oder veno-venoarteriell, perkutan
- 37.6A.81 ↔ Implantation einer intraaortale Ballonpumpe [IABP], offen chirurgisch

- 37.6C.11 ↔ Revision ohne Ersatz eines herzkreislaufunterstützenden Systems, mit Pumpe, ohne Gasaustauschfunktion, extrakorporal, linksventrikulär, offen chirurgisch thorakal (Thorakotomie, Minithorakotomie, Sternotomie)
- 37.6C.12 ↔ Revision ohne Ersatz eines herzkreislaufunterstützenden Systems, mit Pumpe, ohne Gasaustauschfunktion, extrakorporal, rechtsventrikulär, offen chirurgisch thorakal (Thorakotomie, Minithorakotomie, Sternotomie)
- 37.6C.21 ↔ Revision ohne Ersatz eines herzkreislaufunterstützenden Systems, mit Pumpe, ohne Gasaustauschfunktion, extrakorporal, biventrikulär, offen chirurgisch thorakal (Thorakotomie, Minithorakotomie, Sternotomie)
- 37.6C.31 ↔ Revision ohne Ersatz eines herzkreislaufunterstützenden Systems, mit Pumpe, ohne Gasaustauschfunktion, intrakorporal, linksventrikulär, offen chirurgisch thorakal (Thorakotomie, Minithorakotomie, Sternotomie)
- 37.6C.32 ↔ Revision ohne Ersatz eines herzkreislaufunterstützenden Systems, mit Pumpe, ohne Gasaustauschfunktion, intrakorporal, rechtsventrikulär, offen chirurgisch thorakal (Thorakotomie, Minithorakotomie, Sternotomie)
- 37.6C.33 ↔ Revision ohne Ersatz eines herzkreislaufunterstützenden Systems, mit Pumpe, ohne Gasaustauschfunktion, intrakorporal, biventrikulär, offen chirurgisch thorakal (Thorakotomie, Minithorakotomie, Sternotomie)
- 37.6C.43 ↔ Revision ohne Ersatz eines herzkreislaufunterstützenden Systems, mit Pumpe, ohne Gasaustauschfunktion, intravasal (inkl. Intrakardial), linksventrikulär, offen chirurgisch thorakal (Thorakotomie, Minithorakotomie, Sternotomie)
- 37.6C.44 ↔ Revision ohne Ersatz eines herzkreislaufunterstützenden Systems, mit Pumpe, ohne Gasaustauschfunktion, intravasal (inkl. Intrakardial), rechtsventrikulär, offen chirurgisch thorakal (Thorakotomie, Minithorakotomie, Sternotomie)
- 37.6C.45 ↔ Revision ohne Ersatz eines herzkreislaufunterstützenden Systems, mit Pumpe, ohne Gasaustauschfunktion, intravasal (inkl. Intrakardial), linksventrikulär, offen chirurgisch extra-thorakal (z. B. Gefäßfreilegung)
- 37.6C.46 ↔ Revision ohne Ersatz eines herzkreislaufunterstützenden Systems, mit Pumpe, ohne Gasaustauschfunktion, intravasal (inkl. Intrakardial), rechtsventrikulär, offen chirurgisch extra-thorakal (z. B. Gefäßfreilegung)
- 37.6C.61 ↔ Revision ohne Ersatz eines herzkreislauf- und lungenunterstützenden Systems, mit Pumpe, mit Oxygenator (inkl. CO₂-removal), extrakorporal, veno-venös, offen chirurgisch extra-thorakal (z. B. Gefäßfreilegung)
- 37.6C.71 ↔ Revision ohne Ersatz eines herzkreislauf- und lungenunterstützenden Systems, mit Pumpe, mit Oxygenator (inkl. CO₂-removal), extrakorporal, veno-arteriell oder veno-venoarteriell, offen chirurgisch thorakal (Thorakotomie, Minithorakotomie, Sternotomie)
- 37.6C.72 ↔ Revision ohne Ersatz eines herzkreislauf- und lungenunterstützenden Systems, mit Pumpe, mit Oxygenator (inkl. CO₂-removal), extrakorporal, veno-arteriell oder veno-venoarteriell, offen chirurgisch extra-thorakal (z. B. Gefäßfreilegung)
- 37.6C.A1 ↔ Revision ohne Ersatz eines herzkreislauf- und lungenunterstützenden Systems, ohne Pumpe, mit CO₂-removal, extrakorporal, arteriovenös, offen chirurgisch extra-thorakal (z. B. Gefäßfreilegung)
- 37.75.09 ↔ Revision ohne Ersatz einer Elektrode am Herzen, sonstige
- 37.75.31 ↔ Revision ohne Ersatz einer transvenösen Ventrikelelektrode
- 37.75.32 ↔ Revision ohne Ersatz einer transvenösen Vorhof- sowie Ventrikelelektrode
- 37.75.33 ↔ Revision ohne Ersatz einer transvenösen Vorhofelektrode
- 37.75.34 ↔ Revision ohne Ersatz einer transvenösen Elektrode auf dem linken Ventrikel durch den Koronarsinus
- 37.75.41 ↔ Revision ohne Ersatz einer Epikardelektrode
- 37.75.51 ↔ Revision ohne Ersatz einer transvenösen Schockelektrode
- 37.75.52 ↔ Revision ohne Ersatz einer subkutanen Schockelektrode
- 37.7A.00 ↔ Implantation einer Elektrode am Herzen, n.n.bez.
- 37.7A.09 ↔ Implantation einer Elektrode am Herzen, sonstige
- 37.7A.11 ↔ Implantation einer transvenösen Ventrikelelektrode
- 37.7A.12 ↔ Implantation einer transvenösen Ventrikelelektrode mit atrialem Sensing
- 37.7A.13 ↔ Implantation einer transvenösen Vorhofelektrode
- 37.7A.14 ↔ Implantation einer transvenösen Elektrode auf dem linken Ventrikel durch den Koronarsinus
- 37.7A.21 ↔ Implantation einer Elektrode am Epikard, durch Thorakotomie und Sternotomie, offen chirurgisch
- 37.7A.22 ↔ Implantation einer Elektrode am Epikard über einen subxyphoidalen Zugang, offen chirurgisch
- 37.7A.23 ↔ Implantation einer Elektrode am Epikard, thorakoskopisch
- 37.7A.31 ↔ Implantation einer transvenösen Schockelektrode
- 37.7A.32 ↔ Implantation einer subkutanen Schockelektrode
- 37.7A.33 ↔ Implantation einer subkutanen Schockelektrode zur Verwendung mit einem subkutanen Defibrillatorsystem
- 37.7A.51 ↔ Implantation eines Drucksensors am Herzen
- 37.8A.00 ↔ Implantation eines permanenten Herzschrittmachers, n.n.bez.
- 37.8A.09 ↔ Implantation eines permanenten Herzschrittmachers, sonstige
- 37.8A.11 ↔ Implantation eines Einkammer-Schrittmachers
- 37.8A.21 ↔ Implantation eines Zweikammer-Schrittmachers, ohne antitachykarde Stimulation
- 37.8A.22 ↔ Implantation eines Zweikammer-Schrittmachers, mit antitachykarder Stimulation
- 37.8A.31 ↔ Implantation eines Resynchronisationsherzschrittmacher [CRT-P]
- 37.8A.42 ↔ Implantation eines transvenösen, sondenlosen Herzschrittmachers, Einkammerstimulation
- 37.8A.43 ↔ Implantation eines transvenösen, sondenlosen Herzschrittmachers, Zweikammerstimulation
- 37.8A.44 ↔ Implantation eines transvenösen, sondenlosen Herzschrittmachers, Einkammerstimulation mit AV-Synchronisation
- 37.8B.00 ↔ Entfernen eines permanenten Herzschrittmachers, n.n.bez.
- 37.8B.09 ↔ Entfernen eines permanenten Herzschrittmachers, sonstige
- 37.8B.11 ↔ Entfernen eines Einkammer-Schrittmachers
- 37.8B.21 ↔ Entfernen eines Zweikammerschrittmachers, ohne antitachykarde Stimulation
- 37.8B.22 ↔ Entfernen eines Zweikammerschrittmachers, mit antitachykarder Stimulation
- 37.8B.31 ↔ Entfernen eines Resynchronisationsherzschrittmachers [CRT-P]
- 37.8B.42 ↔ Entfernen eines transvenösen, sondenlosen Herzschrittmachers, Einkammerstimulation

37.8B.43 ↔ Entfernen eines transvenösen, sondenlosen Herzschrittmachers, Zweikammerstimulation	38.07.11 ↔ Inzision der V. cava inferior
37.8B.44 ↔ Entfernen eines transvenösen, sondenlosen Herzschrittmachers, Einkammerstimulation mit AV-Synchronisation	38.11 ↔ Endarteriektomie von intrakraniellen Gefässen
37.8C ↔ Implantation eines Ereignisrekorders	38.12 ↔ Endarteriektomie von anderen Gefässen an Kopf und Hals
37.8D ↔ Entfernen eines Ereignisrekorders	38.13 ↔ Endarteriektomie von Gefässen der oberen Extremität
37.8E.00 ↔ Implantation eines Kardioverters oder Defibrillators, n.n.bez.	38.14.10 ↔ Endarteriektomie von Aorta ascendens und Aortenbogen
37.8E.09 ↔ Implantation eines Kardioverters oder Defibrillators, sonstige	38.14.20 ↔ Endarteriektomie der Aorta descendens
37.8E.11 ↔ Implantation eines Einkammer-Defibrillators	38.14.30 ↔ Endarteriektomie der Aorta abdominalis
37.8E.12 ↔ Implantation eines Zweikammer-Defibrillators	38.14.40 ↔ Endarteriektomie von künstlich angelegter Aorta
37.8E.21 ↔ Implantation eines Resynchronisationsdefibrillators [CRT-D]	38.14.99 ↔ Endarteriektomie der Aorta, sonstige
37.8E.22 ↔ Implantation eines Einkammer-Defibrillators mit atrialem Sensing	38.15.10 ↔ Endarteriektomie der A. subclavia
37.8E.31 ↔ Implantation eines subkutanen Defibrillatorsystems	38.15.20 ↔ Endarteriektomie des Truncus brachiocephalicus
37.8F.00 ↔ Entfernen eines Kardioverters oder Defibrillators, n.n.bez.	38.15.30 ↔ Endarteriektomie der A. pulmonalis
37.8F.09 ↔ Entfernen eines Kardioverters oder Defibrillators, sonstige	38.15.40 ↔ Endarteriektomie der V. pulmonalis
37.8F.11 ↔ Entfernen eines Einkammer-Defibrillators	38.15.50 ↔ Endarteriektomie von anderen künstlich angelegten thorakalen Gefässen
37.8F.12 ↔ Entfernen eines Zweikammer-Defibrillators	38.15.99 ↔ Endarteriektomie der anderen thorakalen Gefässe, sonstige
37.8F.21 ↔ Entfernen eines Resynchronisationsdefibrillators [CRT-D]	38.16.01 ↔ Endarteriektomie und Endovenektomie von künstlich angelegten abdominalen Gefässen
37.8F.22 ↔ Entfernen eines Einkammer-Defibrillators mit atrialem Sensing	38.16.09 ↔ Endarteriektomie und Endovenektomie von abdominalen Gefässen, sonstige
37.8F.31 ↔ Entfernen eines subkutanen Defibrillatorsystems	38.16.11 ↔ Endarteriektomie des Truncus coeliacus
37.90.09 ↔ Einsetzen von Vorrichtungen ins linke Herzohr, sonstige	38.16.12 ↔ Endarteriektomie der A. gastrica
37.90.10 ↔ Perkutaner Verschluss des linken Vorhofsohres	38.16.13 ↔ Endarteriektomie der A. hepatica
37.91 ↔ Offene Herzmassage	38.16.14 ↔ Endarteriektomie der A. lienalis
37.99.00 ↔ Sonstige Operationen an Herz und Perikard, n.n.bez.	38.16.15 ↔ Endarteriektomie der A. renalis
37.99.20 ↔ Operationen bei kongenitalen Anomalien des Herzens, n.n.bez.	38.16.16 ↔ Endarteriektomie der A. mesenterialis
37.99.21 ↔ Korrektur eines Double-outlet-right-ventricle vom Fallot-Typ	38.16.17 ↔ Endarteriektomie der A. lumbalis
37.99.22 ↔ Korrektur eines sonstigen Double-outlet-right-ventricle	38.16.18 ↔ Endarteriektomie der A. iliaca
37.99.23 ↔ Operation an einem funktionell/morphologisch univentrikulären Herzen	38.16.21 ↔ Endovenektomie an der Iliakalvene
37.99.24 ↔ Korrektur eines Cor triatriatum	38.18.01 ↔ Endarteriektomie und Endovenektomie von künstlich angelegten Gefässen der unteren Extremität
37.99.25 ↔ Korrektur eines Absent Pulmonary Valve Syndrom	38.18.09 ↔ Endarteriektomie und Endovenektomie von Gefässen der unteren Extremität, sonstige
37.99.29 ↔ Operationen bei kongenitalen Anomalien des Herzens, sonstige	38.18.10 ↔ Endarteriektomie der A. femoralis (communis) (superficialis)
37.99.30 ↔ Ligatur eines Herzohres	38.18.11 ↔ Endarteriektomie der A. profunda femoris
37.99.80 ↔ Reoperation an Herz und Perikard	38.18.12 ↔ Endarteriektomie der A. poplitea
37.9A.00 ↔ Implantation eines herzmuskelstimulierenden Systems, n.n.bez.	38.18.21 ↔ Endovenektomie an der Femoralvene
37.9A.11 ↔ Implantation oder Wechsel eines myokardmodulierenden Systems [CCM]	38.31 ↔ Resektion von intrakraniellen Gefässen mit Anastomose
37.9A.12 ↔ Entfernung oder Revision eines myokardmodulierenden Systems [CCM]	38.32.10 ↔ Resektion von extrakraniellen Arterien an Kopf und Hals mit Anastomose
37.9A.99 ↔ Implantation eines herzmuskelstimulierenden Systems, sonstige	38.32.21 ↔ Resektion der V. jugularis mit Anastomose
37.9B.11 ↔ Entfernung von Implantaten am Herzen, über vollständige Sternotomie	38.32.22 ↔ Resektion von oberflächlichen extrakraniellen Venen an Kopf und Hals mit Anastomose
37.9B.12 ↔ Entfernung von Implantaten am Herzen, über minimalinvasive Thorakotomie (partielle obere Sternotomie, laterale Thorakotomie)	38.32.99 ↔ Resektion von anderen Gefässen an Kopf und Hals mit Anastomose, sonstige
38.01 ↔ Inzision von intrakraniellen Gefässen	38.33.00 ↔ Resektion von Gefässen der oberen Extremität mit Anastomose, n.n.bez.
38.04.10 ↔ Inzision von Aorta ascendens und Aortenbogen	38.33.10 ↔ Resektion von Arterien der oberen Extremität mit Anastomose, n.n.bez.
38.04.20 ↔ Inzision der Aorta descendens	38.33.11 ↔ Resektion von Arterien des Oberarms mit Anastomose
38.04.30 ↔ Inzision der Aorta abdominalis	38.33.12 ↔ Resektion der A. ulnaris mit Anastomose
38.05.00 ↔ Inzision von anderen thorakalen Gefässen, n.n.bez.	38.33.13 ↔ Resektion von sonstigen Arterien des Unterarms mit Anastomose
38.05.10 ↔ Inzision von anderen thorakalen Arterien	38.33.14 ↔ Resektion von Arterien der Hand mit Anastomose
38.05.20 ↔ Inzision von thorakalen Venen, n.n.bez.	38.33.20 ↔ Resektion von Venen der oberen Extremität mit Anastomose, n.n.bez.
38.05.21 ↔ Inzision von thorakalen tiefen Venen	38.33.21 ↔ Resektion der V. axillaris mit Anastomose
38.05.29 ↔ Inzision von thorakalen Venen, sonstige	38.33.22 ↔ Resektion von sonstigen tiefen Venen der oberen Extremität mit Anastomose
38.06.11 ↔ Inzision des Truncus coeliacus	38.33.23 ↔ Resektion von oberflächlichen Venen der oberen Extremität mit Anastomose
	38.33.99 ↔ Resektion von Gefässen der oberen Extremität mit Anastomose, sonstige

38.34.10 ↔	Resektion der Aorta ascendens und des Aortenbogens mit Anastomose	38.43.99 ↔	Resektion von Blutgefässen der oberen Extremität mit Ersatz, sonstige
38.34.20 ↔	Resektion der Aorta descendens mit Anastomose	38.44.10 ↔	Resektion der Aorta abdominalis, suprarenal mit Ersatz
38.34.30 ↔	Resektion der Aorta abdominalis mit Anastomose	38.44.11 ↔	Resektion der Aorta abdominalis, infrarenal mit Ersatz
38.34.99 ↔	Resektion der Aorta mit Anastomose, sonstige	38.44.12 ↔	Resektion der Aorta abdominalis, juxtarenal mit Ersatz
38.35.00 ↔	Resektion von thorakalen Gefässen mit Anastomose, n.n.bez.	38.44.99 ↔	Resektion der Aorta abdominalis mit Ersatz, sonstige
38.35.10 ↔	Resektion von thorakalen Arterien mit Anastomose, n.n.bez.	38.45.00 ↔	Resektion von thorakalen Blutgefässen mit Ersatz, n.n.bez.
38.35.11 ↔	Resektion der A. subclavia mit Anastomose	38.45.12 ↔	Resektion der Aorta thoracica mit Ersatz
38.35.12 ↔	Resektion des Truncus brachiocephalicus mit Anastomose	38.45.13 ↔	Resektion der Aorta thoracoabdominalis mit Ersatz
38.35.13 ↔	Resektion der A. pulmonalis mit Anastomose	38.45.14 ↔	Resektion der thorakalen Aorta und Ersatz mit Hybridprothese
38.35.19 ↔	Resektion von thorakalen Arterien mit Anastomose, sonstige	38.45.15 ↔	Resektion der Aorta ascendens mit Ersatz
38.35.20 ↔	Resektion von thorakalen Venen mit Anastomose, n.n.bez.	38.45.16 ↔	Resektion des Aortenbogens mit Ersatz
38.35.21 ↔	Resektion der V. pulmonalis mit Anastomose	38.45.17 ↔	Resektion der Aorta ascendens sowie des Aortenbogens mit Ersatz
38.35.22 ↔	Resektion der V. subclavia mit Anastomose	38.45.21 ↔	Resektion der A. pulmonalis mit Ersatz
38.35.23 ↔	Resektion der V. cava superior mit Anastomose	38.45.22 ↔	Resektion des Truncus brachiocephalicus mit Ersatz
38.35.28 ↔	Resektion von sonstigen tiefen thorakalen Venen mit Anastomose	38.45.29 ↔	Resektion sonstiger thorakaler Arterien mit Ersatz
38.35.29 ↔	Resektion von thorakalen Venen mit Anastomose, sonstige	38.45.31 ↔	Resektion der V. cava superior mit Ersatz
38.35.99 ↔	Resektion von thorakalen Gefässen mit Anastomose, sonstige	38.45.38 ↔	Resektion sonstiger tiefer thorakaler Venen mit Ersatz
38.36.11 ↔	Resektion des Truncus coeliacus mit Anastomose	38.45.39 ↔	Resektion thorakaler Venen mit Ersatz, sonstige
38.36.12 ↔	Resektion der A. gastrica mit Anastomose	38.45.99 ↔	Resektion von thorakalen Blutgefässen mit Ersatz, sonstige
38.36.13 ↔	Resektion der A. hepatica mit Anastomose	38.46 ↔	Resektion von abdominalen Arterien mit Ersatz
38.36.14 ↔	Resektion der A. lienalis mit Anastomose	38.47.11 ↔	Resektion der V. cava inferior mit Ersatz
38.36.15 ↔	Resektion der A. renalis mit Anastomose	38.47.12 ↔	Resektion der V. iliaca mit Ersatz
38.36.16 ↔	Resektion der A. mesenterialis mit Anastomose	38.47.19 ↔	Resektion von tiefen abdominalen Venen mit Ersatz, sonstige
38.36.17 ↔	Resektion der A. iliaca mit Anastomose	38.47.99 ↔	Resektion von abdominalen Venen mit Ersatz, sonstige
38.36.19 ↔	Resektion von viszerale Arterien mit Anastomose, sonstige	38.48.10 ↔	Resektion der A. femoralis mit Ersatz (communis) (superficialis)
38.36.99 ↔	Resektion von abdominalen Arterien mit Anastomose, sonstige	38.48.11 ↔	Resektion der A. profunda femoris mit Ersatz
38.37.11 ↔	Resektion der V. cava inferior mit Anastomose	38.48.12 ↔	Resektion der A. poplitea mit Ersatz
38.37.12 ↔	Resektion der V. iliaca mit Anastomose	38.48.13 ↔	Resektion von Arterien des Unterschenkels mit Ersatz
38.37.19 ↔	Resektion von tiefen abdominalen Venen mit Anastomose, sonstige	38.48.99 ↔	Resektion von Arterien der unteren Extremität mit Ersatz, sonstige
38.37.99 ↔	Resektion von abdominalen Venen mit Anastomose, sonstige	38.49.00 ↔	Resektion von Venen der unteren Extremität mit Ersatz, n.n.bez.
38.38.10 ↔	Resektion der A. femoralis mit Anastomose (communis) (superficialis)	38.49.10 ↔	Resektion von tiefen Venen der unteren Extremität mit Ersatz
38.38.11 ↔	Resektion der A. profunda femoris mit Anastomose	38.49.99 ↔	Resektion von Venen der unteren Extremität mit Ersatz, sonstige
38.38.12 ↔	Resektion der A. poplitea mit Anastomose	38.66.00 ↔	Sonstige Exzision von abdominalen Arterien, n.n.bez.
38.38.99 ↔	Resektion von Arterien der unteren Extremität mit Anastomose, sonstige	38.66.10 ↔	Sonstige Exzision von viszerale Arterien, n.n.bez.
38.39.00 ↔	Resektion von Venen der unteren Extremität mit Anastomose, n.n.bez.	38.66.11 ↔	Sonstige Exzision des Truncus coeliacus
38.39.10 ↔	Resektion von Venen der unteren Extremität mit Anastomose, tiefe Venen	38.66.12 ↔	Sonstige Exzision der A. gastrica
38.39.99 ↔	Resektion von Venen der unteren Extremität mit Anastomose, sonstige	38.66.13 ↔	Sonstige Exzision der A. hepatica
38.41 ↔	Resektion von intrakraniellen Blutgefässen mit Ersatz	38.66.14 ↔	Sonstige Exzision der A. lienalis
38.42 ↔	Resektion von anderen Blutgefässen an Kopf und Hals mit Ersatz	38.66.15 ↔	Sonstige Exzision der A. renalis
38.43.00 ↔	Resektion von Blutgefässen der oberen Extremität mit Ersatz, n.n.bez.	38.66.16 ↔	Sonstige Exzision der A. mesenterialis
38.43.10 ↔	Resektion von Arterien der oberen Extremität mit Ersatz	38.66.17 ↔	Sonstige Exzision der A. lumbalis
38.43.11 ↔	Resektion der A. axillaris mit Ersatz	38.66.18 ↔	Sonstige Exzision der A. iliaca
38.43.20 ↔	Resektion von Venen der oberen Extremität mit Ersatz, n.n.bez.	38.66.19 ↔	Sonstige Exzision viszerale Arterien, sonstige
38.43.21 ↔	Resektion der V. axillaris mit Ersatz	38.66.99 ↔	Sonstige Exzision abdominaler Arterien, sonstige
38.43.28 ↔	Resektion von sonstigen tiefen Venen der oberen Extremität mit Ersatz	38.68.00 ↔	Sonstige Exzision von Arterien der unteren Extremität, n.n.bez.
38.43.29 ↔	Resektion von Venen der oberen Extremität mit Ersatz, sonstige	38.68.10 ↔	Sonstige Exzision von Arterien des Oberschenkels
		38.68.20 ↔	Sonstige Exzision von Arterien des Unterschenkels und des Fusses
		38.68.99 ↔	Sonstige Exzision von Arterien der unteren Extremität, sonstige
		38.7X.10 ↔	Unterbrechung der Vena cava, offen chirurgisch, n.n.bez.

38.7X.11 ↔ Einsetzen eines Embolie-Protektionssystems in die Vena cava, offen chirurgisch	39.0X.99 ↔ Shunt einer systemischen Arterie zur Pulmonalarterie, sonstige
38.7X.12 ↔ Entfernung eines Embolie-Protektionssystems in der Vena cava, offen chirurgisch	39.10 ↔ Intraabdominaler venöser Shunt, n.n.bez.
38.7X.13 ↔ Ligatur oder Plikatur der Vena cava, offen chirurgisch	39.11.00 ↔ Anlage und Revision portosystemischer Shunt, TIPSS, n.n.bez.
38.7X.19 ↔ Unterbrechung der Vena cava, offen chirurgisch, sonstige	39.11.11 ↔ Anlage portosystemischer Shunt, Einsatz von perkutaner (Ballon-)Angioplastie
38.84.00 ↔ Sonstiger chirurgischer Verschluss der Aorta, n.n.bez.	39.11.12 ↔ Anlage portosystemischer Shunt, Perkutane Thrombolyse und Thrombektomie
38.84.09 ↔ Sonstiger chirurgischer Verschluss der Aorta, sonstige	39.11.13 ↔ Anlage portosystemischer Shunt, Einsatz von Stent
38.84.10 ↔ Sonstiger chirurgischer Verschluss der thorakalen Aorta	39.11.21 ↔ Revision portosystemischer Shunt, perkutaner Verschluss
38.84.20 ↔ Sonstiger chirurgischer Verschluss der Aorta abdominalis	39.11.22 ↔ Revision portosystemischer Shunt, Einsatz von Stenteinlage
38.84.31 ↔ Ligatur des Ductus arteriosus apertus	39.11.23 ↔ Revision portosystemischer Shunt, Einsatz von perkutaner Thrombektomie und Thrombolyse
38.85.11 ↔ Sonstiger chirurgischer Verschluss der A. subclavia	39.11.24 ↔ Revision portosystemischer Shunt, Durchführung von perkutaner Verkleinerung eines bestehenden portosystemischen Shunts
38.85.12 ↔ Sonstiger chirurgischer Verschluss der A. pulmonalis	39.11.99 ↔ Anlage und Revision portosystemischer Shunt, TIPSS, sonstige
38.85.13 ↔ Sonstiger chirurgischer Verschluss des Truncus brachiocephalicus	39.19 ↔ Intraabdominaler venöser Shunt, sonstige
38.85.21 ↔ Sonstiger chirurgischer Verschluss der V. cava superior	39.21.00 ↔ Anastomose von der V. cava zur A. pulmonalis, n.n.bez.
38.85.22 ↔ Sonstiger chirurgischer Verschluss der V. pulmonalis	39.21.10 ↔ Glenn-Operation an einem funktionell/morphologisch univentrikulären Herzen
38.85.23 ↔ Sonstiger chirurgischer Verschluss der V. subclavia	39.21.99 ↔ Anastomose von der V. cava zur A. pulmonalis, sonstige
38.86.00 ↔ Sonstiger chirurgischer Verschluss von abdominalen Arterien, n.n.bez.	39.22.11 ↔ Bypass zwischen A. carotis und A. carotis
38.86.10 ↔ Sonstiger chirurgischer Verschluss von viszerale Arterien, n.n.bez.	39.22.12 ↔ Bypass zwischen A. carotis und A. vertebralis
38.86.11 ↔ Sonstiger chirurgischer Verschluss des Truncus coeliacus	39.22.13 ↔ Bypass zwischen A. carotis und A. subclavia
38.86.12 ↔ Sonstiger chirurgischer Verschluss der A. gastrica	39.22.14 ↔ Bypass zwischen A. carotis und Aorta
38.86.13 ↔ Sonstiger chirurgischer Verschluss der A. hepatica	39.22.19 ↔ Bypass an der A. carotis, sonstige
38.86.14 ↔ Sonstiger chirurgischer Verschluss der A. lienalis	39.22.21 ↔ Bypass zwischen A. subclavia und Aorta
38.86.15 ↔ Sonstiger chirurgischer Verschluss der A. renalis	39.22.29 ↔ Bypass an der A. subclavia, sonstige
38.86.16 ↔ Sonstiger chirurgischer Verschluss der A. mesenterialis	39.22.99 ↔ Bypass zwischen Aorta, A. subclavia und A. carotis, sonstige
38.86.17 ↔ Sonstiger chirurgischer Verschluss der A. iliaca	39.23 ↔ Sonstiger intrathorakaler, vaskulärer Shunt oder Bypass
38.86.19 ↔ Sonstiger chirurgischer Verschluss von viszerale Arterien, sonstige	39.24 ↔ Aorto-renaler Bypass
38.86.99 ↔ Sonstiger chirurgischer Verschluss von abdominalen Arterien, sonstige	39.25.09 ↔ Gefäß-Bypass von der Aorta oder der A. iliaca zu weiteren Arterien der unteren Extremität, sonstige
38.87.00 ↔ Sonstiger chirurgischer Verschluss von abdominalen Venen, n.n.bez.	39.25.11 ↔ Aorto-iliakaler Bypass
38.87.10 ↔ Sonstiger chirurgischer Verschluss von tiefen abdominalen Venen, n.n.bez.	39.25.12 ↔ Aorto-femorale Bypass
38.87.11 ↔ Sonstiger chirurgischer Verschluss der V. cava inferior	39.25.13 ↔ Aorto-poplitealer Bypass
38.87.12 ↔ Sonstiger chirurgischer Verschluss der V. iliaca communis und V. iliaca interna	39.25.14 ↔ Aorto-cruraler Bypass
38.87.19 ↔ Sonstiger chirurgischer Verschluss von tiefen abdominalen Venen, sonstige	39.25.15 ↔ Aorto-ilio-femorale Bypass
38.87.99 ↔ Sonstiger chirurgischer Verschluss von abdominalen Venen, sonstige	39.25.16 ↔ Aorto-ilio-poplitealer Bypass
39.0X.00 ↔ Shunt einer systemischen Arterie zur Pulmonalarterie, n.n.bez.	39.25.21 ↔ Ilio-iliakaler Bypass
39.0X.10 ↔ Anastomose zwischen A. subclavia und A. pulmonalis [Blalock-Taussig]	39.25.22 ↔ Ilio-femorale Bypass
39.0X.11 ↔ Anastomose zwischen Aorta und A. pulmonalis dextra [Waterston-Cooley]	39.25.23 ↔ Ilio-poplitealer Bypass
39.0X.12 ↔ Anastomose zwischen Aorta descendens und A. pulmonalis sinistra [Potts-Smith]	39.25.24 ↔ Ilio-cruraler Bypass
39.0X.13 ↔ Anastomose zwischen A. pulmonalis sinistra und A. pulmonalis dextra	39.25.30 ↔ Obturator-Bypass (extraanatomisch)
39.0X.20 ↔ Prothesenshunt zwischen A. pulmonalis und Aorta, zentral	39.26.10 ↔ Sonstiger intraabdominaler Gefäß-Shunt oder -Bypass, Viszeralarterien
39.0X.21 ↔ Prothesenshunt zwischen A. pulmonalis und Aorta, peripher	39.26.11 ↔ Sonstiger intraabdominaler Gefäß-Shunt oder -Bypass, Aorta
39.0X.23 ↔ Pulmonalarterielle Banding	39.26.12 ↔ Sonstiger intraabdominaler Gefäß-Shunt oder -Bypass, A. renalis
39.0X.24 ↔ Shunt einer systemischen Arterie zur Pulmonalarterie, Damus-Kay-Stansel-Operation	39.26.19 ↔ Sonstiger intraabdominaler Gefäß-Shunt oder -Bypass, sonstige Viszeralarterien
	39.26.99 ↔ Sonstiger intraabdominaler Gefäß-Shunt oder -Bypass, sonstige
	39.28 ↔ Extrakraniell-intrakranieller Gefäß-Bypass
	39.29.09 ↔ Sonstiger (peripherer) Gefäß-Shunt oder -Bypass, sonstige
	39.29.10 ↔ Gefäß-Shunt oder Bypass an Arterien der unteren Extremität, n.n.bez.
	39.29.11 ↔ Femorofemorale Gefäß-Shunt oder -Bypass
	39.29.12 ↔ Femoropoplitealer Gefäß-Shunt oder -Bypass
	39.29.13 ↔ Femorocruraler Gefäß-Shunt oder -Bypass

39.29.14 ↔	Femoropedaler Gefäss-Shunt oder -Bypass	39.52.21 ↔	Sonstige offen chirurgische Korrektur eines Aneurysmas der Aorta ascendens, des Aortenbogens und der thorakalen Aorta
39.29.15 ↔	Popliteocruraler und popliteopedaler Gefäss-Shunt oder -Bypass	39.52.22 ↔	Sonstige offen chirurgische Korrektur eines Aneurysmas der Aorta abdominalis
39.29.16 ↔	Gefäss-Shunt oder Bypass an Arterien des Unterschenkels und des Fusses	39.52.29 ↔	Sonstige Korrektur eines Aneurysmas der Aorta, sonstige
39.29.19 ↔	Gefäss-Shunt oder Bypass an Arterien der unteren Extremität, sonstige	39.53 ↔	Verschluss einer arteriovenösen Fistel
39.29.20 ↔	Gefäss-Shunt oder Bypass an Arterien der oberen Extremität	39.54.11 ↔	Re-entry Operation, thorakale Aorta, offen chirurgisch
39.29.30 ↔	Sonstiger (peripherer) Gefäss-Shunt oder -Bypass, extraanatomisch, n.n.bez.	39.54.12 ↔	Re-entry Operation, thorakale Aorta, endovaskulärer Zugang
39.29.31 ↔	Subclaviafemoraler Gefäss-Shunt oder Bypass	39.54.21 ↔	Re-entry Operation, Aorta abdominalis, offen chirurgisch
39.29.32 ↔	Axillofemoraler Gefäss-Shunt oder Bypass	39.54.22 ↔	Re-entry Operation, Aorta abdominalis, endovaskulärer Zugang
39.29.33 ↔	Femorofemoraler Cross-over-Bypass	39.55 ↔	Reimplantation eines aberrierenden Nierengefäßes
39.29.39 ↔	Sonstiger (peripherer) Gefäss-Shunt oder -Bypass, extraanatomisch, sonstige	39.56.00 ↔	Plastische Rekonstruktion eines Blutgefäßes mit Gewebe-Patch, n.n.bez.
39.29.40 ↔	Gefäss-Shunt oder -Bypass an Venen	39.56.11 ↔	Plastische Rekonstruktion von intrakraniellen Gefässen mit Gewebe-Patch
39.29.81 ↔	Temporärer intraoperativer Shunt, arterioarteriell	39.56.12 ↔	Plastische Rekonstruktion der V. jugularis mit Gewebe-Patch
39.29.82 ↔	Temporärer intraoperativer Shunt, arteriovenös	39.56.19 ↔	Plastische Rekonstruktion von Gefässen an Kopf und Hals mit Gewebe-Patch, sonstige
39.29.89 ↔	Temporärer intraoperativer Shunt, sonstige	39.56.20 ↔	Plastische Rekonstruktion von Gefässen der oberen Extremität mit Gewebe-Patch, n.n.bez.
39.2A ↔	Intra-intrakranieller Gefäss-Bypass	39.56.21 ↔	Plastische Rekonstruktion von Arterien der oberen Extremität mit Gewebe-Patch
39.31.10 ↔	Naht einer Arterie an Kopf und Hals, n.n.bez.	39.56.22 ↔	Plastische Rekonstruktion der V. subclavia, V. axillaris und V. brachiocephalica mit Gewebe-Patch
39.31.11 ↔	Naht einer intrakraniellen Arterie	39.56.23 ↔	Plastische Rekonstruktion von sonstigen tiefen Venen der oberen Extremitäten mit Gewebe-Patch
39.31.19 ↔	Naht einer Arterie an Kopf und Hals, sonstige	39.56.29 ↔	Plastische Rekonstruktion von Gefässen der oberen Extremität mit Gewebe-Patch, sonstige
39.31.20 ↔	Naht einer Arterie des Oberarms, n.n.bez.	39.56.30 ↔	Plastische Rekonstruktion von thorakalen Gefässen mit Gewebe-Patch, n.n.bez.
39.31.21 ↔	Naht der A. axillaris	39.56.31 ↔	Plastische Rekonstruktion der thorakalen Aorta mit Gewebe-Patch
39.31.22 ↔	Naht der A. brachialis	39.56.32 ↔	Plastische Rekonstruktion der V. pulmonalis mit Gewebe-Patch
39.31.29 ↔	Naht einer Arterie des Oberarms, sonstige	39.56.33 ↔	Plastische Rekonstruktion der V. cava superior mit Gewebe-Patch
39.31.30 ↔	Naht einer Arterie des Unterarms	39.56.39 ↔	Plastische Rekonstruktion von thorakalen Gefässen mit Gewebe-Patch, sonstige
39.31.40 ↔	Naht einer Arterie der Hand	39.56.40 ↔	Plastische Rekonstruktion abdominaler Arterien mit Gewebe-Patch, n.n.bez.
39.31.50 ↔	Naht einer Arterie der unteren Extremität	39.56.41 ↔	Plastische Rekonstruktion der abdominalen Aorta mit Gewebe-Patch
39.31.60 ↔	Naht der Aorta, n.n.bez.	39.56.42 ↔	Plastische Rekonstruktion des Truncus coeliacus mit Gewebe-Patch
39.31.61 ↔	Naht der thorakalen Aorta	39.56.43 ↔	Plastische Rekonstruktion der A. gastrica mit Gewebe-Patch
39.31.62 ↔	Naht der abdominalen Aorta	39.56.44 ↔	Plastische Rekonstruktion der A. hepatica mit Gewebe-Patch
39.31.69 ↔	Naht der Aorta, sonstige	39.56.45 ↔	Plastische Rekonstruktion der A. lienalis mit Gewebe-Patch
39.31.70 ↔	Naht von sonstigen thorakalen Arterien, n.n.bez.	39.56.46 ↔	Plastische Rekonstruktion der A. renalis mit Gewebe-Patch
39.31.71 ↔	Naht der A. pulmonalis	39.56.47 ↔	Plastische Rekonstruktion der A. mesenterica mit Gewebe-Patch
39.31.72 ↔	Naht des Truncus brachiocephalicus	39.56.48 ↔	Plastische Rekonstruktion der A. iliaca mit Gewebe-Patch
39.31.73 ↔	Naht der A. subclavia	39.56.49 ↔	Plastische Rekonstruktion abdominaler Arterien mit Gewebe-Patch, sonstige
39.31.79 ↔	Naht von thorakalen Arterien, sonstige	39.56.50 ↔	Plastische Rekonstruktion abdominaler Venen mit Gewebe-Patch, n.n.bez.
39.31.80 ↔	Naht von abdominalen Arterien, n.n.bez.	39.56.51 ↔	Plastische Rekonstruktion der V. cava inferior mit Gewebe-Patch
39.31.81 ↔	Naht des Truncus coeliacus	39.56.52 ↔	Plastische Rekonstruktion der V. iliaca mit Gewebe-Patch
39.31.82 ↔	Naht der A. gastrica		
39.31.83 ↔	Naht der A. hepatica		
39.31.84 ↔	Naht der A. lienalis		
39.31.85 ↔	Naht der A. renalis		
39.31.86 ↔	Naht der A. mesenterialis		
39.31.87 ↔	Naht der A. lumbalis		
39.31.88 ↔	Naht der A. iliaca		
39.31.89 ↔	Naht von abdominalen Arterien, sonstige		
39.32.11 ↔	Naht einer intrakraniellen Vene		
39.32.19 ↔	Naht einer Vene an Kopf und Hals, sonstige		
39.32.30 ↔	Naht einer thorakalen Vene, n.n.bez.		
39.32.31 ↔	Naht der V. cava superior		
39.32.32 ↔	Naht der V. brachiocephalica		
39.32.39 ↔	Naht einer thorakalen Vene, sonstige		
39.32.40 ↔	Naht einer abdominalen Vene, n.n.bez.		
39.32.41 ↔	Naht der V. cava inferior		
39.32.42 ↔	Naht der V. iliaca communis und V. iliaca interna		
39.49.10 ↔	Revision einer Gefässanastomose		
39.49.30 ↔	Ersatz eines kardialen Conduit		
39.51.00 ↔	Aneurysma-Clipping, n.n.bez.		
39.51.11 ↔	Aneurysma-Clipping intrakraniell		
39.51.99 ↔	Aneurysma-Clipping, sonstige		
39.52.11 ↔	Sonstige Korrektur eines Aneurysmas von intrakraniellen Blutgefässen		
39.52.19 ↔	Sonstige Korrektur eines Aneurysmas von Blutgefässen an Kopf und Hals, sonstige		
39.52.20 ↔	Sonstige Korrektur eines Aneurysmas der Aorta, n.n.bez.		

- 39.56.59 ↔ Plastische Rekonstruktion abdominaler Venen mit Gewebe-Patch, sonstige
- 39.56.60 ↔ Plastische Rekonstruktion von Gefässen der unteren Extremität mit Gewebe-Patch, n.n.bez.
- 39.56.61 ↔ Plastische Rekonstruktion von Arterien der unteren Extremität mit Gewebe-Patch
- 39.56.62 ↔ Plastische Rekonstruktion der V. femoralis und V. poplitea mit Gewebe-Patch
- 39.56.63 ↔ Plastische Rekonstruktion von sonstigen tiefen Venen der unteren Extremitäten mit Gewebe-Patch
- 39.56.64 ↔ Plastische Rekonstruktion von oberflächlichen Venen des Oberschenkels mit Gewebe-Patch
- 39.56.69 ↔ Plastische Rekonstruktion von Gefässen der unteren Extremität mit Gewebe-Patch, sonstige
- 39.56.99 ↔ Plastische Rekonstruktion eines Blutgefässes mit Gewebe-Patch, sonstige
- 39.57.00 ↔ Plastische Rekonstruktion eines Blutgefässes mit synthetischem Patch Graft, n.n.bez.
- 39.57.11 ↔ Plastische Rekonstruktion von intrakraniellen Gefässen mit synthetischem Patch Graft
- 39.57.12 ↔ Plastische Rekonstruktion von extrakraniellen Arterien an Kopf und Hals mit synthetischem Patch Graft
- 39.57.13 ↔ Plastische Rekonstruktion der V. jugularis mit synthetischem Patch Graft
- 39.57.19 ↔ Plastische Rekonstruktion von Gefässen an Kopf und Hals mit synthetischem Patch Graft, sonstige
- 39.57.20 ↔ Plastische Rekonstruktion von Gefässen der oberen Extremität mit synthetischem Patch Graft, n.n.bez.
- 39.57.21 ↔ Plastische Rekonstruktion von Arterien der oberen Extremität mit synthetischem Patch Graft
- 39.57.22 ↔ Plastische Rekonstruktion der V. subclavia, V. axillaris und V. brachiocephalica mit synthetischem Patch Graft
- 39.57.23 ↔ Plastische Rekonstruktion von sonstigen tiefen Venen der oberen Extremitäten mit synthetischem Patch Graft
- 39.57.29 ↔ Plastische Rekonstruktion von Gefässen der oberen Extremität mit synthetischem Patch Graft, sonstige
- 39.57.30 ↔ Plastische Rekonstruktion von thorakalen Gefässen mit synthetischem Patch Graft, n.n.bez.
- 39.57.31 ↔ Plastische Rekonstruktion der thorakalen Aorta mit synthetischem Patch Graft
- 39.57.32 ↔ Plastische Rekonstruktion der V. pulmonalis mit synthetischem Patch Graft
- 39.57.33 ↔ Plastische Rekonstruktion der V. cava superior mit synthetischem Patch Graft
- 39.57.39 ↔ Plastische Rekonstruktion von thorakalen Gefässen mit synthetischem Patch Graft, sonstige
- 39.57.40 ↔ Plastische Rekonstruktion abdominaler Arterien mit synthetischem Patch Graft, n.n.bez.
- 39.57.41 ↔ Plastische Rekonstruktion der abdominalen Aorta mit synthetischem Patch Graft
- 39.57.42 ↔ Plastische Rekonstruktion des Truncus coeliacus mit synthetischem Patch Graft
- 39.57.43 ↔ Plastische Rekonstruktion der A. gastrica mit synthetischem Patch Graft
- 39.57.44 ↔ Plastische Rekonstruktion der A. hepatica mit synthetischem Patch Graft
- 39.57.45 ↔ Plastische Rekonstruktion der A. lienalis mit synthetischem Patch Graft
- 39.57.46 ↔ Plastische Rekonstruktion der A. renalis mit synthetischem Patch Graft
- 39.57.47 ↔ Plastische Rekonstruktion der A. mesenterica mit synthetischem Patch Graft
- 39.57.48 ↔ Plastische Rekonstruktion der A. iliaca mit synthetischem Patch Graft
- 39.57.49 ↔ Plastische Rekonstruktion abdominaler Arterien mit synthetischem Patch Graft, sonstige
- 39.57.50 ↔ Plastische Rekonstruktion abdominaler Venen mit synthetischem Patch Graft, n.n.bez.
- 39.57.51 ↔ Plastische Rekonstruktion der V. cava inferior mit synthetischem Patch Graft
- 39.57.52 ↔ Plastische Rekonstruktion der V. iliaca mit synthetischem Patch Graft
- 39.57.59 ↔ Plastische Rekonstruktion abdominaler Venen mit synthetischem Patch Graft, sonstige
- 39.57.60 ↔ Plastische Rekonstruktion von Gefässen der unteren Extremität mit synthetischem Patch Graft, n.n.bez.
- 39.57.61 ↔ Plastische Rekonstruktion von Arterien der unteren Extremität mit synthetischem Patch Graft
- 39.57.62 ↔ Plastische Rekonstruktion der V. femoralis und V. poplitea mit synthetischem Patch Graft
- 39.57.63 ↔ Plastische Rekonstruktion von sonstigen tiefen Venen der unteren Extremitäten mit synthetischem Patch Graft
- 39.57.64 ↔ Plastische Rekonstruktion von oberflächlichen Venen des Oberschenkels mit synthetischem Patch Graft
- 39.57.69 ↔ Plastische Rekonstruktion von Gefässen der unteren Extremität mit synthetischem Patch Graft, sonstige
- 39.57.99 ↔ Plastische Rekonstruktion eines Blutgefässes mit synthetischem Patch Graft, sonstige
- 39.59.31 ↔ Sonstige plastische Rekonstruktion eines intrakraniellen Gefässes
- 39.59.32 ↔ Sonstige plastische Rekonstruktion der extrakraniellen A. vertebralis
- 39.59.33 ↔ Sonstige plastische Rekonstruktion von extrakraniellen Arterien an Kopf und Hals, sonstige
- 39.59.34 ↔ Sonstige plastische Rekonstruktion der V. jugularis
- 39.59.39 ↔ Sonstige plastische Rekonstruktion von Gefässen an Kopf und Hals, sonstige
- 39.59.40 ↔ Sonstige plastische Rekonstruktion von Gefässen der oberen Extremität, n.n.bez.
- 39.59.41 ↔ Sonstige plastische Rekonstruktion von Arterien der oberen Extremität
- 39.59.42 ↔ Sonstige plastische Rekonstruktion der V. subclavia, V. axillaris und V. brachiocephalica
- 39.59.48 ↔ Sonstige plastische Rekonstruktion von sonstigen tiefen Venen der oberen Extremität
- 39.59.49 ↔ Sonstige plastische Rekonstruktion von Gefässen der oberen Extremität, sonstige
- 39.59.50 ↔ Sonstige plastische Rekonstruktion von thorakalen Gefässen, n.n.bez.
- 39.59.51 ↔ Sonstige plastische Rekonstruktion der thorakalen Aorta
- 39.59.52 ↔ Sonstige plastische Rekonstruktion der A. pulmonalis
- 39.59.53 ↔ Sonstige plastische Rekonstruktion von thorakalen Arterien, sonstige
- 39.59.54 ↔ Sonstige plastische Rekonstruktion der V. pulmonalis
- 39.59.55 ↔ Sonstige plastische Rekonstruktion der V. cava superior
- 39.59.59 ↔ Sonstige plastische Rekonstruktion von thorakalen Gefässen, sonstige
- 39.59.60 ↔ Sonstige plastische Rekonstruktion von abdominalen Arterien, n.n.bez.
- 39.59.61 ↔ Sonstige plastische Rekonstruktion der abdominalen Aorta
- 39.59.62 ↔ Sonstige plastische Rekonstruktion des Truncus coeliacus
- 39.59.63 ↔ Sonstige plastische Rekonstruktion der A. gastrica
- 39.59.64 ↔ Sonstige plastische Rekonstruktion A. hepatica
- 39.59.65 ↔ Sonstige plastische Rekonstruktion der A. lienalis
- 39.59.66 ↔ Sonstige plastische Rekonstruktion der A. renalis
- 39.59.67 ↔ Sonstige plastische Rekonstruktion der A. mesenterica
- 39.59.68 ↔ Sonstige plastische Rekonstruktion der A. iliaca
- 39.59.69 ↔ Sonstige plastische Rekonstruktion von abdominalen Arterien, sonstige
- 39.59.70 ↔ Sonstige plastische Rekonstruktion von abdominalen Venen, n.n.bez.

- 39.59.71 ↔ Sonstige plastische Rekonstruktion der V. cava inferior
- 39.59.72 ↔ Sonstige plastische Rekonstruktion der V. iliaca
- 39.59.79 ↔ Sonstige plastische Rekonstruktion von abdominalen Venen, sonstige
- 39.59.80 ↔ Sonstige plastische Rekonstruktion von Gefäßen der unteren Extremität, n.n.bez.
- 39.59.81 ↔ Sonstige plastische Rekonstruktion von Arterien der unteren Extremität
- 39.59.82 ↔ Sonstige plastische Rekonstruktion der V. femoralis
- 39.59.83 ↔ Sonstige plastische Rekonstruktion der V. poplitea
- 39.59.88 ↔ Sonstige plastische Rekonstruktion von sonstigen tiefen Venen der unteren Extremität
- 39.59.90 ↔ Sonstige plastische Rekonstruktion eines Gefäßes, Venenklappenplastik
- 39.61.00 ↔ Extrakorporelle Zirkulation [ECC], n.n.bez.
- 39.61.10 ↔ Konventionelle extrakorporelle Zirkulation [ECC] unter Normothermie (mehr als 35 °C)
- 39.61.11 ↔ Konventionelle extrakorporelle Zirkulation [ECC] unter milder Hypothermie (32 - 35 °C)
- 39.61.12 ↔ Konventionelle extrakorporelle Zirkulation [ECC] unter moderater Hypothermie (26 bis unter 32 °C)
- 39.61.13 ↔ Konventionelle extrakorporelle Zirkulation [ECC] unter tiefer Hypothermie (20 bis unter 26 °C)
- 39.61.14 ↔ Konventionelle extrakorporelle Zirkulation [ECC] unter profunder Hypothermie (unter 20 °C)
- 39.61.15 ↔ Konventionelle extrakorporelle Zirkulation [ECC] unter Hypothermie, unbekannte Temperatur
- 39.61.21 ↔ Minimalisierte extrakorporelle Zirkulation [ECC] unter Normothermie (mehr als 35 °C)
- 39.61.22 ↔ Minimalisierte extrakorporelle Zirkulation [ECC] unter milder Hypothermie (32 - 35 °C)
- 39.61.23 ↔ Minimalisierte extrakorporelle Zirkulation [ECC] unter moderater Hypothermie (26 bis unter 32 °C)
- 39.61.24 ↔ Minimalisierte extrakorporelle Zirkulation [ECC] unter tiefer Hypothermie (20 bis unter 26 °C)
- 39.61.25 ↔ Minimalisierte extrakorporelle Zirkulation [ECC] unter profunder Hypothermie (unter 20 °C)
- 39.61.26 ↔ Minimalisierte extrakorporelle Zirkulation [ECC] unter Hypothermie, unbekannte Temperatur
- 39.61.99 ↔ Extrakorporelle Zirkulation [ECC], sonstige
- 39.66 ↔ Perkutaner kardiopulmonaler Bypass
- 39.71.00 ↔ Endovaskuläre Implantation eines Stent-Grafts [Stent-Prothesen] an der abdominalen Aorta, n.n.bez.
- 39.71.09 ↔ Endovaskuläre Implantation eines Stent-Grafts [Stent-Prothesen] an der abdominalen Aorta, sonstige
- 39.71.21 ↔ Endovaskuläre Implantation in die Aorta abdominalis von Stent-Grafts [Stent-Prothesen], ohne Öffnung
- 39.71.22 ↔ Endovaskuläre Implantation in die Aorta abdominalis von Stent-Grafts [Stent-Prothesen], mit 1 Öffnung
- 39.71.23 ↔ Endovaskuläre Implantation in die Aorta abdominalis von Stent-Grafts [Stent-Prothesen], mit 2 Öffnungen
- 39.71.24 ↔ Endovaskuläre Implantation in die Aorta abdominalis von Stent-Grafts [Stent-Prothesen], mit 3 Öffnungen
- 39.71.25 ↔ Endovaskuläre Implantation in die Aorta abdominalis von Stent-Grafts [Stent-Prothesen], mit 4 und mehr Öffnungen
- 39.71.31 ↔ Endovaskuläre Implantation in die Aorta abdominalis von Stent-Grafts [Stent-Prothesen], mit Versorgung eines Gefäßabganges in Parallelgraft-Technik
- 39.71.32 ↔ Endovaskuläre Implantation in die Aorta abdominalis von Stent-Grafts [Stent-Prothesen], mit Versorgung von zwei oder mehr Gefäßabgängen in Parallelgraft-Technik
- 39.72.09 ↔ Endovaskuläre plastische Rekonstruktion oder Okklusion von Gefäßen am Kopf und Hals, sonstige
- 39.72.14 ↔ Selektive Embolisation von intrakraniellen Gefäßen mit adhäsivem Embolisat
- 39.72.15 ↔ Selektive Embolisation von intrakraniellen Gefäßen mit Plugs
- 39.72.16 ↔ Selektive Embolisation von intrakraniellen Gefäßen mit Coils
- 39.72.17 ↔ Selektive Embolisation von intrakraniellen Gefäßen mit Partikeln
- 39.72.18 ↔ Selektive Embolisation von intrakraniellen Gefäßen mit embolisierenden Flüssigkeiten
- 39.72.19 ↔ Selektive Embolisation von intrakraniellen Gefäßen, sonstige
- 39.72.1A ↔ Selektive Embolisation von intrakraniellen Gefäßen mit embolisierenden (ablösbaren) Ballons
- 39.72.1B ↔ Selektive Embolisation von intrakraniellen Gefäßen mit Schirmen
- 39.72.24 ↔ Selektive Embolisation von extrakraniellen Gefäßen des Kopfes und des Halses mit adhäsivem Embolisat
- 39.72.25 ↔ Selektive Embolisation von extrakraniellen Gefäßen des Kopfes und des Halses mit Plugs
- 39.72.26 ↔ Selektive Embolisation von extrakraniellen Gefäßen des Kopfes und des Halses mit Coils
- 39.72.27 ↔ Selektive Embolisation von extrakraniellen Gefäßen des Kopfes und des Halses mit Partikeln
- 39.72.28 ↔ Selektive Embolisation von extrakraniellen Gefäßen des Kopfes und des Halses mit embolisierenden Flüssigkeiten
- 39.72.29 ↔ Selektive Embolisation von extrakraniellen Gefäßen des Kopfes und des Halses, sonstige
- 39.72.2A ↔ Selektive Embolisation von extrakraniellen Gefäßen des Kopfes und des Halses mit embolisierenden (ablösbaren) Ballons
- 39.72.2B ↔ Selektive Embolisation von extrakraniellen Gefäßen des Kopfes und des Halses mit Schirmen
- 39.73.00 ↔ Endovaskuläre Implantation eines Stent-Grafts [Stent-Prothesen] an der Aorta ascendens, dem Aortenbogen, der thorakalen und thorakoabdominalen Aorta, n.n.bez.
- 39.73.09 ↔ Endovaskuläre Implantation eines Stent-Grafts [Stent-Prothesen] an der Aorta ascendens, dem Aortenbogen, der thorakalen und thorakoabdominalen Aorta, sonstige
- 39.73.31 ↔ Endovaskuläre Implantation in die Aorta thoracica von Stent-Grafts [Stent-Prothesen], ohne Öffnung
- 39.73.32 ↔ Endovaskuläre Implantation in die Aorta thoracica von Stent-Grafts [Stent-Prothesen], mit 1 Öffnung
- 39.73.33 ↔ Endovaskuläre Implantation in die Aorta thoracica von Stent-Grafts [Stent-Prothesen], mit 2 Öffnungen
- 39.73.34 ↔ Endovaskuläre Implantation in die Aorta thoracica von Stent-Grafts [Stent-Prothesen], mit 3 Öffnungen
- 39.73.35 ↔ Endovaskuläre Implantation in die Aorta thoracica von Stent-Grafts [Stent-Prothesen], mit 4 und mehr Öffnungen
- 39.73.36 ↔ Endovaskuläre Implantation in die Aorta thoracica von Stent-Grafts [Stent-Prothesen], mit Versorgung eines Gefäßabganges in Parallelgraft-Technik
- 39.73.37 ↔ Endovaskuläre Implantation in die Aorta thoracica von Stent-Grafts [Stent-Prothesen], mit Versorgung von 2 und mehr Gefäßabgängen in Parallelgraft-Technik
- 39.73.41 ↔ Endovaskuläre Implantation in die Aorta thoracoabdominalis von Stent-Grafts [Stent-Prothesen], ohne Öffnung
- 39.73.42 ↔ Endovaskuläre Implantation in die Aorta thoracoabdominalis von Stent-Grafts [Stent-Prothesen], mit 1 Öffnung
- 39.73.43 ↔ Endovaskuläre Implantation in die Aorta thoracoabdominalis von Stent-Grafts [Stent-Prothesen], mit 2 Öffnungen
- 39.73.44 ↔ Endovaskuläre Implantation in die Aorta thoracoabdominalis von Stent-Grafts [Stent-Prothesen], mit 3 Öffnungen

- 39.73.45 ↔ Endovaskuläre Implantation in die Aorta thoracoabdominalis von Stent-Grafts [Stent-Prothesen], mit 4 und mehr Öffnungen
- 39.73.46 ↔ Endovaskuläre Implantation in die Aorta thoracoabdominalis von Stent-Grafts [Stent-Prothesen], mit Versorgung eines Gefässabganges in Parallelgraft-Technik
- 39.73.47 ↔ Endovaskuläre Implantation in die Aorta thoracoabdominalis von Stent-Grafts [Stent-Prothesen], mit Versorgung von 2 und mehr Gefässabgängen in Parallelgraft-Technik
- 39.73.51 ↔ Endovaskuläre Implantation in die Aorta ascendens und den Aortenbogen von Stent-Grafts [Stent-Prothesen], ohne Öffnung
- 39.73.52 ↔ Endovaskuläre Implantation in die Aorta ascendens und den Aortenbogen von Stent-Grafts [Stent-Prothesen], mit 1 Öffnung
- 39.73.53 ↔ Endovaskuläre Implantation in die Aorta ascendens und den Aortenbogen von Stent-Grafts [Stent-Prothesen], mit 2 Öffnungen
- 39.73.54 ↔ Endovaskuläre Implantation in die Aorta ascendens und den Aortenbogen von Stent-Grafts [Stent-Prothesen], mit 3 und mehr Öffnungen
- 39.73.55 ↔ Endovaskuläre Implantation in die Aorta ascendens und den Aortenbogen von Stent-Grafts [Stent-Prothesen], mit Versorgung eines Gefässabganges in Parallelgraft-Technik
- 39.73.56 ↔ Endovaskuläre Implantation in die Aorta ascendens und den Aortenbogen von Stent-Grafts [Stent-Prothesen], mit Versorgung von 2 und mehr Gefässabgängen in Parallelgraft-Technik
- 39.76.62 ↔ Perkutane Thrombektomie an präzerebralem(en) (extrakraniell(en)) Gefäss(en)
- 39.77.10 ↔ Perkutane Ballonangioplastie an intrakraniell(en) Gefäss(en)
- 39.77.20 ↔ Perkutane Bladeangioplastie an intrakraniell(en) Gefäss(en)
- 39.77.30 ↔ Perkutane Laserangioplastie an intrakraniell(en) Gefäss(en)
- 39.77.40 ↔ Perkutane Atherektomie an intrakraniell(en) Gefäss(en)
- 39.77.50 ↔ Perkutane selektive Thrombolyse von intrakraniell(en) Gefäss(en)
- 39.77.61 ↔ Perkutane Rotationsthrombektomie an intrakraniell(en) Gefäss(en)
- 39.77.62 ↔ Perkutane Thrombektomie an intrakraniell(en) Gefäss(en)
- 39.77.70 ↔ Perkutane endovaskuläre Fremdkörperentfernung aus intrakraniell(en) Gefäss(en)
- 39.77.80 ↔ Perkutan-transluminale intraarterielle Spasmolyse bei zerebrovaskulären Vasospasmen
- 39.79.21 ↔ Coil-Embolisation oder -Verschluss von Gefässen der oberen Extremitäten
- 39.79.22 ↔ Coil-Embolisation oder -Verschluss der Aorta
- 39.79.24 ↔ Coil-Embolisation oder -Verschluss von thorakalen Gefässen
- 39.79.25 ↔ Coil-Embolisation oder -Verschluss von viszerale Gefässen
- 39.79.26 ↔ Coil-Embolisation oder -Verschluss von abdominalen und pelvinen Gefässen
- 39.79.27 ↔ Coil-Embolisation oder -Verschluss von Gefässen der unteren Extremitäten
- 39.79.28 ↔ Coil-Embolisation oder -Verschluss von spinalen Gefässen
- 39.79.29 ↔ Coil-Embolisation oder -Verschluss von sonstigen Gefässen, sonstige
- 39.79.41 ↔ Selektive Embolisation mit ablösbaren Ballons von Gefässen der oberen Extremitäten
- 39.79.42 ↔ Selektive Embolisation mit ablösbaren Ballons der Aorta
- 39.79.44 ↔ Selektive Embolisation mit ablösbaren Ballons von thorakalen Gefässen
- 39.79.45 ↔ Selektive Embolisation mit ablösbaren Ballons von viszerale Gefässen
- 39.79.46 ↔ Selektive Embolisation mit ablösbaren Ballons von abdominalen und pelvinen Gefässen
- 39.79.47 ↔ Selektive Embolisation mit ablösbaren Ballons von spinalen Gefässen
- 39.79.48 ↔ Selektive Embolisation mit ablösbaren Ballons von Gefässen der unteren Extremitäten
- 39.79.49 ↔ Selektive Embolisation mit ablösbaren Ballons von sonstigen Gefässen, sonstige
- 39.79.51 ↔ Selektive Embolisation mit Schirmen von Gefässen der oberen Extremitäten
- 39.79.52 ↔ Selektive Embolisation mit Schirmen der Aorta
- 39.79.54 ↔ Selektive Embolisation mit Schirmen von thorakalen Gefässen
- 39.79.55 ↔ Selektive Embolisation mit Schirmen von viszerale Gefässen
- 39.79.56 ↔ Selektive Embolisation mit Schirmen von abdominalen und pelvinen Gefässen
- 39.79.57 ↔ Selektive Embolisation mit Schirmen von Gefässen der unteren Extremitäten
- 39.79.58 ↔ Selektive Embolisation mit Schirmen von spinalen Gefässen
- 39.79.59 ↔ Selektive Embolisation mit Schirmen von sonstigen Gefässen, sonstige
- 39.79.61 ↔ Selektive Embolisation mit Partikeln von Gefässen der oberen Extremitäten
- 39.79.62 ↔ Selektive Embolisation mit Partikeln der Aorta
- 39.79.64 ↔ Selektive Embolisation mit Partikeln von thorakalen Gefässen
- 39.79.65 ↔ Selektive Embolisation mit Partikeln von viszerale Gefässen
- 39.79.66 ↔ Selektive Embolisation mit Partikeln von abdominalen und pelvinen Gefässen
- 39.79.67 ↔ Selektive Embolisation mit Partikeln von Gefässen der unteren Extremitäten
- 39.79.68 ↔ Selektive Embolisation mit Partikeln von spinalen Gefässen
- 39.79.71 ↔ Kathetertechnischer Verschluss mittels Laser, an Arterien der oberen Extremitäten
- 39.79.72 ↔ Kathetertechnischer Verschluss mittels Laser, an der Aorta
- 39.79.74 ↔ Kathetertechnischer Verschluss mittels Laser, an thorakalen Gefässen
- 39.79.75 ↔ Kathetertechnischer Verschluss mittels Laser, an Gefässen der unteren Extremitäten
- 39.79.76 ↔ Kathetertechnischer Verschluss mittels Laser, an viszerale Gefässen
- 39.79.77 ↔ Kathetertechnischer Verschluss mittels Laser, an abdominalen und pelvinen Gefässen
- 39.79.79 ↔ Kathetertechnischer Verschluss von Arterien mittels Laser, sonstige Gefässe, sonstige
- 39.79.81 ↔ Kathetertechnischer Verschluss mittels Radiofrequenz an Arterien der oberen Extremitäten
- 39.79.82 ↔ Kathetertechnischer Verschluss mittels Radiofrequenz an der Aorta
- 39.79.84 ↔ Kathetertechnischer Verschluss mittels Radiofrequenz an thorakalen Gefässen
- 39.79.85 ↔ Kathetertechnischer Verschluss mittels Radiofrequenz an Gefässen der unteren Extremitäten
- 39.79.86 ↔ Kathetertechnischer Verschluss mittels Radiofrequenz an viszerale Gefässen
- 39.79.87 ↔ Kathetertechnischer Verschluss mittels Radiofrequenz an abdominalen und pelvinen Gefässen
- 39.79.89 ↔ Kathetertechnischer Verschluss mittels Radiofrequenz an sonstigen Gefässen, sonstige

39.79.91 ↔	Selektive Embolisation von Gefässen der oberen Extremitäten, sonstige	39.7A.31 ↔	Endovaskuläre Implantation eines Stent-Grafts [Stent-Prothese] in die V. cava
39.79.92 ↔	Selektive Embolisation der Aorta, sonstige	39.7A.32 ↔	Endovaskuläre Implantation eines Stent-Grafts [Stent-Prothese] in die V. portae
39.79.94 ↔	Selektive Embolisation von thorakalen Gefässen, sonstige	39.7A.41 ↔	Endovaskuläre Implantation eines Stent-Grafts [Stent-Prothese] in Nierengefässe
39.79.95 ↔	Selektive Embolisation von viszeralen Gefässen, sonstige	39.8X.10 ↔	Exploration des Glomus caroticum und anderer Paraganglien
39.79.96 ↔	Selektive Embolisation von abdominalen und pelvinen Gefässen, sonstige	39.8X.11 ↔	Exzision des Glomus caroticum und anderer Paraganglien
39.79.98 ↔	Selektive Embolisation von spinalen Gefässen, sonstige	39.8X.20 ↔	Implantation oder Ersetzen eines Impulsgenerators zur Aktivierung des Baroreflexes
39.79.A1 ↔	Selektive Embolisation mit Plugs von Gefässen der oberen Extremitäten	39.99.10 ↔	Aortopexie
39.79.A2 ↔	Selektive Embolisation mit Plugs der Aorta	39.99.20 ↔	Operationen bei kongenitalen Gefässanomalien, n.n.bez.
39.79.A4 ↔	Selektive Embolisation mit Plugs von thorakalen Gefässen	39.99.21 ↔	Operationen bei kongenitaler Anomalie des Aortenisthmus (Stenose) oder bei unterbrochenem Aortenbogen
39.79.A5 ↔	Selektive Embolisation mit Plugs von viszeralen Gefässen	39.99.22 ↔	Operationen bei kongenitalen Anomalien der A. oder V. pulmonalis oder bei A. lusoria
39.79.A6 ↔	Selektive Embolisation mit Plugs von abdominalen und pelvinen Gefässen	39.99.23 ↔	Operationen bei kongenitalen Anomalien der V. cava
39.79.A7 ↔	Selektive Embolisation mit Plugs von Gefässen der unteren Extremitäten	39.99.24 ↔	Operationen bei kongenitalen Kollateralgefässen und Unifokalisierung
39.79.A8 ↔	Selektive Embolisation mit Plugs von spinalen Gefässen	39.99.31 ↔	Katheterinterventioneller Verschluss des Ductus arteriosus Botalli, mit Coil
39.79.A9 ↔	Selektive Embolisation mit Plugs von sonstigen Gefässen, sonstige	39.99.32 ↔	Katheterinterventioneller Verschluss des Ductus arteriosus Botalli, mit Amplatz-Ductus-Occluder
39.79.B1 ↔	Selektive Embolisation mit embolisierenden Flüssigkeiten von Gefässen der oberen Extremitäten	39.99.38 ↔	Katheterinterventioneller Verschluss des Ductus arteriosus Botalli, sonstige
39.79.B2 ↔	Selektive Embolisation mit embolisierenden Flüssigkeiten der Aorta	39.99.39 ↔	Operationen bei sonstigen kongenitalen Gefässanomalien
39.79.B4 ↔	Selektive Embolisation mit embolisierenden Flüssigkeiten von thorakalen Gefässen	39.A1.21 ↔	Platzierung einer Elektrode zur direkten Stimulation des intrakardialen Leitungssystems (His Bundle Pacing)
39.79.B5 ↔	Selektive Embolisation mit embolisierenden Flüssigkeiten von viszeralen Gefässen	39.B1.11 ↔	(Perkutan-)transluminale Implantation von Stents ohne Medikamentenfreisetzung, intrakranielle Gefässe
39.79.B6 ↔	Selektive Embolisation mit embolisierenden Flüssigkeiten von abdominalen und pelvinen Gefässen	39.B1.L1 ↔	(Perkutan-)transluminale Implantation von Stents ohne Medikamentenfreisetzung, spinale Gefässe
39.79.B8 ↔	Selektive Embolisation mit embolisierenden Flüssigkeiten von spinalen Gefässen	39.B2.11 ↔	(Perkutan-)transluminale Implantation von Stents mit Medikamentenfreisetzung, intrakranielle Gefässe
39.79.C1 ↔	Selektive Embolisation mit adhäsivem Embolisat von Gefässen der oberen Extremitäten	39.B2.L1 ↔	(Perkutan-)transluminale Implantation von Stents mit Medikamentenfreisetzung, spinale Gefässe
39.79.C2 ↔	Selektive Embolisation mit adhäsivem Embolisat der Aorta	39.B3.11 ↔	(Perkutan-)transluminale Implantation von gecoverten Stents ohne Medikamentenfreisetzung, intrakranielle Gefässe
39.79.C4 ↔	Selektive Embolisation mit adhäsivem Embolisat von thorakalen Gefässen	39.B3.L1 ↔	(Perkutan-)transluminale Implantation von gecoverten Stents ohne Medikamentenfreisetzung, spinale Gefässe
39.79.C5 ↔	Selektive Embolisation mit adhäsivem Embolisat von viszeralen Gefässen	39.B4.11 ↔	(Perkutan-)transluminale Implantation von gecoverten Stents mit Medikamentenfreisetzung, intrakranielle Gefässe
39.79.C6 ↔	Selektive Embolisation mit adhäsivem Embolisat von abdominalen und pelvinen Gefässen	39.B4.L1 ↔	(Perkutan-)transluminale Implantation von gecoverten Stents mit Medikamentenfreisetzung, spinale Gefässe
39.79.C8 ↔	Selektive Embolisation mit adhäsivem Embolisat von spinalen Gefässen	39.B5.11 ↔	(Perkutan-)transluminale Implantation von ungedeckten Cheatham-Platinum-Stents, intrakranielle Gefässe
39.7A.09 ↔	Endovaskuläre Implantation eines Stent-Grafts [Stent-Prothese] in sonstige Gefässe, sonstige	39.B5.L1 ↔	(Perkutan-)transluminale Implantation von ungedeckten Cheatham-Platinum-Stents, spinale Gefässe
39.7A.11 ↔	Endovaskuläre Implantation, iliakal, 1 Stent-Prothese, ohne Öffnung	39.B6.11 ↔	(Perkutan-)transluminale Implantation von gecoverten Cheatham-Platinum-Stents, intrakranielle Gefässe
39.7A.12 ↔	Endovaskuläre Implantation, iliakal, 2 Stent-Prothesen, ohne Öffnung	39.B6.L1 ↔	(Perkutan-)transluminale Implantation von gecoverten Cheatham-Platinum-Stents, spinale Gefässe
39.7A.13 ↔	Endovaskuläre Implantation, iliakal, 3 Stent-Prothesen, ohne Öffnung	39.B7.11 ↔	(Perkutan-)transluminale Implantation von ungedeckten grosslumige Stents, intrakranielle Gefässe
39.7A.14 ↔	Endovaskuläre Implantation, iliakal, 4 Stent-Prothesen, ohne Öffnung		
39.7A.15 ↔	Endovaskuläre Implantation, iliakal, 5 Stent-Prothesen, ohne Öffnung		
39.7A.16 ↔	Endovaskuläre Implantation, iliakal, 6 und mehr Stent-Prothesen, ohne Öffnung		
39.7A.21 ↔	Endovaskuläre Implantation in Beckenarterien eines Stent-Grafts [Stent-Prothese], iliakal mit Öffnung		
39.7A.22 ↔	Endovaskuläre Implantation in Beckenarterie eines Stent-Grafts [Stent-Prothese], mit Versorgung eines Gefässabganges in Parallelgraft-Technik		

39.B7.L1 ↔	(Perkutan-)transluminale Implantation von ungecoverten grosslumige Stents, spinale Gefässe	40.54.11 ↔	Radikale Exzision von inguinalen Lymphknoten im Rahmen eines anderen Eingriffs
39.B8.11 ↔	(Perkutan-)transluminale Implantation von gecoverten grosslumige Stents, intrakranielle Gefässe	40.54.99 ↔	Radikale Exzision von inguinalen Lymphknoten, sonstige
39.B8.L1 ↔	(Perkutan-)transluminale Implantation von gecoverten grosslumige Stents, spinale Gefässe	40.59.11 ↔	Radikale Exzision mediastinaler Lymphknoten als selbstständiger Eingriff
39.BE ↔	(Perkutan-)transluminale Implantation eines selbstexpandierenden Bifurkationsstents, intrakraniell	40.59.12 ↔	Radikale Exzision peribronchialer Lymphknoten als selbstständiger Eingriff
39.BF.11 ↔	(Perkutan-)transluminale Implantation von selbstexpandierenden Mikrostents, intrakranielle Gefässe	40.59.19 ↔	Radikale Exzision anderer Lymphknoten als selbstständiger Eingriff, sonstige
39.BH.11 ↔	(Perkutan-)transluminale Implantation von Stents zur Strömungslaminierung bei Aneurysmen, intrakranielle Gefässe	40.59.21 ↔	Radikale Exzision mediastinaler Lymphknoten im Rahmen eines anderen Eingriffs
39.BH.L1 ↔	(Perkutan-)transluminale Implantation von Stents zur Strömungslaminierung bei Aneurysmen, spinale Gefässe	40.59.22 ↔	Radikale Exzision peribronchialer Lymphknoten im Rahmen eines anderen Eingriffs
39.D1.11 ↔	Implantation eines Drucksensors in die Pulmonalarterie	40.59.29 ↔	Radikale Exzision anderer Lymphknoten im Rahmen eines anderen Eingriffs, sonstige
40.3X.11 ↔	Regionale Lymphadenektomie als selbstständiger Eingriff, zervikal	40.59.99 ↔	Radikale Exzision anderer Lymphknoten, sonstige
40.3X.12 ↔	Regionale Lymphadenektomie als selbstständiger Eingriff, axillär	40.62 ↔	Fistulierung des Ductus thoracicus
40.3X.13 ↔	Regionale Lymphadenektomie als selbstständiger Eingriff, paraaortal, pelvin, obturatorisch oder iliakal	40.63 ↔	Verschluss einer Fistel des Ductus thoracicus
40.3X.14 ↔	Regionale Lymphadenektomie als selbstständiger Eingriff, inguinal, offen chirurgisch	40.64 ↔	Ligatur des Ductus thoracicus
40.3X.15 ↔	Regionale Lymphadenektomie als selbstständiger Eingriff, inguinale, laparoskopisch	40.71.11 ↔	Mikrochirurgische lymphovenöse Anastomosierung
40.3X.16 ↔	Regionale Lymphadenektomie als selbstständiger Eingriff, mediastinal und peribronchial	40.71.21 ↔	Transplantation von Lymphknoten mit mikrovaskulärer Anastomose
40.3X.19 ↔	Regionale Lymphadenektomie als selbstständiger Eingriff, sonstige	40.71.31 ↔	Transplantation von peripheren Lymphgefässen mit mikrovaskulärer Anastomose
40.43.11 ↔	Selektive (funktionelle) Neck dissection, supraomohyoid (Region I-III)	40.79 ↔	Plastische Rekonstruktion und Transplantation an lymphatischen Strukturen, sonstige
40.43.12 ↔	Selektive (funktionelle) Neck dissection, lateral (Region II-IV)	40.9X.20 ↔	Inzision einer Lymphozele
40.43.13 ↔	Selektive (funktionelle) Neck dissection, anterolateral (Region I-IV)	41.0B.09 ↔	Hämatopoetische Stammzelltransplantation, sonstige
40.43.14 ↔	Selektive (funktionelle) Neck dissection, posterolateral (Region II-V)	41.0B.11 ↔	Hämatopoetische Stammzelltransplantation aus dem Knochenmark, autolog
40.43.15 ↔	Selektive (funktionelle) Neck dissection, zentral (Region VI)	41.0B.12 ↔	Hämatopoetische Stammzelltransplantation aus dem Knochenmark, allogene, verwandt, HLA-identisch
40.44 ↔	Radikale Neck dissection	41.0B.13 ↔	Hämatopoetische Stammzelltransplantation aus dem Knochenmark, allogene, verwandt, nicht-HLA-identisch
40.45 ↔	Erweiterte radikale Neck dissection	41.0B.14 ↔	Hämatopoetische Stammzelltransplantation aus dem Knochenmark, allogene, nicht-verwandt, HLA-identisch
40.49 ↔	Neck dissection, sonstige	41.0B.15 ↔	Hämatopoetische Stammzelltransplantation aus dem Knochenmark, allogene, nicht-verwandt, nicht-HLA-identisch
40.51.10 ↔	Radikale Exzision von axillären Lymphknoten als selbstständiger Eingriff	41.0B.21 ↔	Hämatopoetische Stammzelltransplantation aus dem peripheren Blut, autolog
40.51.11 ↔	Radikale Exzision von axillären Lymphknoten im Rahmen eines anderen Eingriffs	41.0B.22 ↔	Hämatopoetische Stammzelltransplantation aus dem peripheren Blut, allogene, verwandt, HLA-identisch
40.51.99 ↔	Radikale Exzision von axillären Lymphknoten, sonstige	41.0B.23 ↔	Hämatopoetische Stammzelltransplantation aus dem peripheren Blut, allogene, verwandt, nicht-HLA-identisch
40.52.10 ↔	Radikale Exzision von retroperitonealen (paraaortal, parakaval) und pelvinalen Lymphknoten als selbstständiger Eingriff	41.0B.24 ↔	Hämatopoetische Stammzelltransplantation aus dem peripheren Blut, allogene, nicht-verwandt, HLA-identisch
40.52.11 ↔	Radikale Exzision von retroperitonealen (paraaortal, parakaval) und pelvinalen Lymphknoten im Rahmen eines anderen Eingriffs	41.0B.25 ↔	Hämatopoetische Stammzelltransplantation aus dem peripheren Blut, allogene, nicht-verwandt, nicht-HLA-identisch
40.52.99 ↔	Radikale Exzision von periaortalen Lymphknoten, sonstige	41.0B.31 ↔	Hämatopoetische Stammzelltransplantation aus Nabelschnurblut, autolog
40.53.10 ↔	Radikale Exzision von iliakalen Lymphknoten als selbstständiger Eingriff	41.0B.32 ↔	Hämatopoetische Stammzelltransplantation aus Nabelschnurblut, allogene gerichtet, verwandt, HLA-identisch
40.53.11 ↔	Radikale Exzision von iliakalen Lymphknoten im Rahmen eines anderen Eingriffs	41.0B.33 ↔	Hämatopoetische Stammzelltransplantation aus Nabelschnurblut, allogene gerichtet, verwandt, nicht-HLA-identisch
40.53.99 ↔	Radikale Exzision von iliakalen Lymphknoten, sonstige	41.0B.34 ↔	Hämatopoetische Stammzelltransplantation aus Nabelschnurblut, allogene gerichtet, nicht-verwandt, HLA-identisch
40.54.10 ↔	Radikale Exzision von inguinalen Lymphknoten als selbstständiger Eingriff	41.0B.35 ↔	Hämatopoetische Stammzelltransplantation aus Nabelschnurblut, allogene gerichtet, nicht-verwandt, nicht-HLA-identisch

41.0C.42 ↔	In-vitro-Aufbereitung des hämatopoetischen Stammzelltransplantats, mittels CRISPR/Cas9 Geneditierung	42.62 ↔	Prästernale Ösophagogastrostomie
41.0F.13 ↔	Transplantation von CAR [chimeric antigen receptor] T-Zellen	42.63 ↔	Prästernale Ösophagusanastomose mit Interposition von Dünndarm
41.0F.14 ↔	Transplantation von TILs [tumor infiltrating lymphocytes]	42.64 ↔	Sonstige prästernale Ösophagoenterostomie
41.2 ↔	Splenotomie	42.65 ↔	Prästernale Ösophagusanastomose mit Interposition von Dickdarm
41.33 ↔	Offene Milzbiopsie	42.66 ↔	Sonstige prästernale Ösophagokolostomie
41.41 ↔	Marsupialisation einer Milzzyste	42.68 ↔	Sonstige prästernale Ösophagusanastomose mit Interposition
41.42.00 ↔	Exzision oder Destruktion von Läsion oder Gewebe der Milz, n.n.bez.	42.69 ↔	Prästernale Ösophagusanastomose, sonstige
41.42.10 ↔	Exzision von Läsion oder Gewebe der Milz	42.7X.11 ↔	Ösophagomyotomie, offen chirurgisch
41.42.20 ↔	Destruktion von Läsion oder Gewebe der Milz	42.7X.12 ↔	Ösophagomyotomie, laparoskopisch
41.42.99 ↔	Exzision oder Destruktion von Läsion oder Gewebe der Milz, sonstige	42.7X.21 ↔	Ösophagomyotomie, pharyngozerikal, offen chirurgisch
41.43 ↔	Partielle Splenektomie	42.7X.22 ↔	Ösophagomyotomie, pharyngozerikal, laparoskopisch
41.5 ↔	Totale Splenektomie	42.7X.31 ↔	Ösophago-Gastromyotomie, offen chirurgisch
41.93 ↔	Exzision einer akzessorischen Milz	42.7X.32 ↔	Ösophago-Gastromyotomie, laparoskopisch
41.94 ↔	Milztransplantation	42.81.20 ↔	Einsetzen und Wechsel von einer nicht selbstexpandierenden Prothese (permanenter Tubus) in den Ösophagus, offen chirurgisch
41.95.00 ↔	Plastische Rekonstruktion an der Milz, n.n.bez.	42.81.21 ↔	Einsetzen und Wechsel von zwei nicht selbstexpandierenden Prothesen (permanenter Tubus) in den Ösophagus, offen chirurgisch
41.95.10 ↔	Plastische Rekonstruktion an der Milz, Naht	42.81.22 ↔	Einsetzen und Wechsel von mehr als zwei nicht selbstexpandierenden Prothesen (permanenter Tubus) in den Ösophagus, offen chirurgisch
41.95.99 ↔	Plastische Rekonstruktion an der Milz, sonstige	42.81.23 ↔	Einsetzen und Wechsel von einer nicht selbstexpandierenden Prothese (permanenter Tubus) in den Ösophagus, laparoskopisch
41.99 ↔	Sonstige Operationen an der Milz	42.81.30 ↔	Einsetzen und Wechsel von einer nicht selbstexpandierenden Prothese (permanenter Tubus) in den Ösophagus, laparoskopisch
42.09.11 ↔	Andere Inzision am Ösophagus, offen chirurgisch	42.81.31 ↔	Einsetzen und Wechsel von zwei nicht selbstexpandierenden Prothesen (permanenter Tubus) in den Ösophagus, laparoskopisch
42.09.12 ↔	Andere Inzision am Ösophagus, laparoskopisch	42.81.32 ↔	Einsetzen und Wechsel von mehr als zwei nicht selbstexpandierenden Prothesen (permanenter Tubus) in den Ösophagus, laparoskopisch
42.10 ↔	Ösophagostomie, n.n.bez.	42.81.50 ↔	Einsetzen und Wechsel einer selbstexpandierenden Prothese (permanenter Tubus) in den Ösophagus, offen chirurgisch
42.11 ↔	Zervikale Ösophagostomie	42.81.51 ↔	Einsetzen und Wechsel von zwei selbstexpandierenden Prothesen (permanenter Tubus) in den Ösophagus, laparoskopisch
42.12 ↔	Exteriorisation einer ösophagealen Tasche	42.81.52 ↔	Einsetzen und Wechsel von mehr als zwei selbstexpandierenden Prothesen (permanenter Tubus) in den Ösophagus, offen chirurgisch
42.19 ↔	Sonstige Fistulisierung des Ösophagus nach aussen	42.81.60 ↔	Einsetzen und Wechsel einer selbstexpandierenden Prothese (permanenter Tubus) in den Ösophagus, laparoskopisch
42.21 ↔	Operative Ösophagoskopie durch Inzision	42.81.61 ↔	Einsetzen und Wechsel von zwei selbstexpandierenden Prothesen (permanenter Tubus) in den Ösophagus, laparoskopisch
42.25 ↔	Offene Biopsie am Ösophagus	42.81.62 ↔	Einsetzen und Wechsel von mehr als zwei selbstexpandierenden Prothesen (permanenter Tubus) in den Ösophagus, laparoskopisch
42.31 ↔	Lokale Exzision eines Ösophagus-Divertikels	42.82 ↔	Naht einer Ösophagus-Verletzung
42.32 ↔	Lokale Exzision von anderer Läsion oder Gewebe aus dem Ösophagus	42.83 ↔	Verschluss einer Ösophagostomie
42.39 ↔	Sonstige Destruktion von Läsion oder Gewebe aus dem Ösophagus	42.85 ↔	Plastische Rekonstruktion an einer Ösophagusstenose
42.40 ↔	Ösophagektomie, n.n.bez.	42.87 ↔	Sonstiges Transplantat am Ösophagus
42.41.00 ↔	Partielle Ösophagektomie, n.n.bez.	42.88.00 ↔	Entfernung von Prothesen aus dem Ösophagus, n.n.bez.
42.41.10 ↔	Partielle Ösophagektomie ohne Wiederherstellung der Kontinuität	42.88.11 ↔	Entfernung von Prothesen aus dem Ösophagus, offen chirurgisch
42.41.20 ↔	Partielle Ösophagektomie mit Wiederherstellung der Kontinuität	42.88.12 ↔	Entfernung von Prothesen aus dem Ösophagus, laparoskopisch
42.41.99 ↔	Partielle Ösophagektomie, sonstige	42.88.99 ↔	Entfernung von Prothesen aus dem Ösophagus, sonstige
42.42.00 ↔	Totale Ösophagektomie, n.n.bez.	42.91 ↔	Ligatur von Ösophagusvarizen, offen chirurgisch
42.42.10 ↔	Totale Ösophagektomie, ohne Wiederherstellung der Kontinuität	42.99.10 ↔	Sonstige Operation am Ösophagus, Sperroperation am Ösophagus
42.42.20 ↔	Totale Ösophagektomie, mit Wiederherstellung der Kontinuität, transmediastinal		
42.42.21 ↔	Totale Ösophagektomie, mit Wiederherstellung der Kontinuität, thorakoabdominal		
42.42.29 ↔	Totale Ösophagektomie, mit Wiederherstellung der Kontinuität, sonstiger Zugang		
42.42.99 ↔	Totale Ösophagektomie, sonstige		
42.51.00 ↔	Intrathorakale Ösophagoösophagostomie, n.n.bez.		
42.51.10 ↔	Intrathorakale Ösophagoösophagostomie, Rekonstruktion der Ösophaguspassage bei Atresie und Versorgung einer kongenitalen ösophagotrachealen Fistel		
42.51.99 ↔	Intrathorakale Ösophagoösophagostomie, sonstige		
42.52 ↔	Intrathorakale Ösophagogastrostomie		
42.53 ↔	Intrathorakale Ösophagusanastomose mit Interposition von Dünndarm		
42.54 ↔	Sonstige intrathorakale Ösophagoenterostomie		
42.55 ↔	Intrathorakale Ösophagusanastomose mit Interposition von Dickdarm		
42.56 ↔	Sonstige intrathorakale Ösophagokolostomie		
42.58 ↔	Intrathorakale Ösophagusanastomose mit anderer Interposition		
42.59 ↔	Intrathorakale Anastomose am Ösophagus, sonstige		
42.61 ↔	Prästernale Ösophagoösophagostomie		

42.99.35 ↔	Implantation eines Antirefluxsystems zur Unterstützung der ösophagealen Sphinkterfunktion, offen chirurgisch	43.89.45 ↔	Re-sleeve resection, laparoskopisch
42.99.36 ↔	Implantation eines Antirefluxsystems zur Unterstützung der ösophagealen Sphinkterfunktion, laparoskopisch	43.89.50 ↔	Duodenal-Switch nach Sleeve resection (Zweiteingriff), offen chirurgisch
42.99.37 ↔	Implantation einer Sonde eines Antirefluxsystems zur Unterstützung der ösophagealen Sphinkterfunktion, offen chirurgisch	43.89.51 ↔	Duodenal-Switch nach Sleeve resection (Zweiteingriff), laparoskopisch
42.99.38 ↔	Implantation einer Sonde eines Antirefluxsystems zur Unterstützung der ösophagealen Sphinkterfunktion, laparoskopisch	43.89.61 ↔	Partielle Gastrektomie mit Gastrogastrostomie
42.99.3A ↔	Entfernen eines Antirefluxsystems zur Unterstützung der ösophagealen Sphinkterfunktion, offen chirurgisch	43.91 ↔	Totale Gastrektomie mit intestinaler Interposition
42.99.3B ↔	Entfernen eines Antirefluxsystems zur Unterstützung der ösophagealen Sphinkterfunktion, laparoskopisch	43.92 ↔	Ösophagoduodenostomie oder Ösophagojejunostomie mit vollständiger Gastrektomie
42.99.3C ↔	Entfernen einer Sonde eines Antirefluxsystems zur Unterstützung der ösophagealen Sphinkterfunktion, offen chirurgisch	43.99.00 ↔	Sonstige totale Gastrektomie, n.n.bez.
42.99.3D ↔	Entfernen einer Sonde eines Antirefluxsystems zur Unterstützung der ösophagealen Sphinkterfunktion, laparoskopisch	43.99.10 ↔	Restgastrektomie nach bariatrischem Voreingriff, offen chirurgisch
42.99.3E ↔	Revision ohne Ersatz eines Antirefluxsystems zur Unterstützung der ösophagealen Sphinkterfunktion, offen chirurgisch	43.99.11 ↔	Restgastrektomie nach bariatrischem Voreingriff, laparoskopisch
42.99.3F ↔	Revision ohne Ersatz eines Antirefluxsystems zur Unterstützung der ösophagealen Sphinkterfunktion, laparoskopisch	43.99.99 ↔	Sonstige totale Gastrektomie, sonstige
42.99.42 ↔	Schlingenligatur und Clipping am Ösophagus, offen chirurgisch	44.00 ↔	Vagotomie, n.n.bez.
43.0 ↔	Gastrotomie	44.01 ↔	Trunkuläre Vagotomie
43.3 ↔	Pyloromyotomie	44.02 ↔	Superselektive Vagotomie
43.5 ↔	Partielle Gastrektomie mit Anastomose zum Ösophagus	44.03 ↔	Sonstige selektive Vagotomie
43.6X.00 ↔	Partielle Gastrektomie mit Anastomose zum Duodenum, n.n.bez.	44.11 ↔	Transabdominale Gastroskopie
43.6X.10 ↔	Pylorusresektion mit Anastomose zum Duodenum	44.15 ↔	Offene Biopsie am Magen
43.6X.20 ↔	Billroth I	44.21 ↔	Dilatation des Pylorus durch Inzision
43.6X.99 ↔	Partielle Gastrektomie mit Anastomose zum Duodenum, sonstige	44.29 ↔	Pyloroplastik, sonstige
43.70 ↔	Partielle Gastrektomie mit Anastomose zum Jejunum und Ileum, n.n.bez.	44.31.00 ↔	Magenbypass, n.n.bez.
43.71.11 ↔	Partielle Gastrektomie (2/3-Resektion) mit Anastomose zum Jejunum	44.31.09 ↔	Magenbypass, sonstige
43.71.21 ↔	Partielle Gastrektomie (4/5-Resektion) mit Anastomose zum Jejunum	44.31.11 ↔	Proximaler Magenbypass, offen chirurgisch
43.72.11 ↔	Partielle Gastrektomie (2/3-Resektion) mit Anastomose zum Ileum	44.31.12 ↔	Proximaler Magenbypass, laparoskopisch
43.72.21 ↔	Partielle Gastrektomie (4/5-Resektion) mit Anastomose zum Ileum	44.31.13 ↔	Proximaler Magenbypass nach Sleeve resection, reversal Eingriff, offen chirurgisch
43.79 ↔	Partielle Gastrektomie mit Anastomose zum Jejunum und Ileum, sonstige	44.31.14 ↔	Proximaler Magenbypass nach Sleeve resection, reversal Eingriff, laparoskopisch
43.81 ↔	Partielle Gastrektomie mit Dünndarmtransposition	44.31.15 ↔	Proximaler Magenbypass nach Gastric Banding, nach bariatrischem Voreingriff, offen chirurgisch
43.89.00 ↔	Sonstige partielle Gastrektomie, n.n.bez.	44.31.16 ↔	Proximaler Magenbypass nach Gastric Banding, nach bariatrischem Voreingriff, laparoskopisch
43.89.09 ↔	Sonstige partielle Gastrektomie, sonstige	44.31.21 ↔	Distaler Magenbypass, offen chirurgisch
43.89.10 ↔	Segmentresektion des Magens	44.31.22 ↔	Distaler Magenbypass, laparoskopisch
43.89.20 ↔	Biliopankreatische Diversion des Magens nach Scopinaro, offen chirurgisch	44.31.31 ↔	Omega-loop Gastric Bypass, offen chirurgisch
43.89.21 ↔	Biliopankreatische Diversion des Magens nach Scopinaro, laparoskopisch	44.31.32 ↔	Omega-loop Gastric Bypass, laparoskopisch
43.89.30 ↔	Biliopankreatische Diversion des Magens mit Duodenal-Switch [BPD-DS], offen chirurgisch	44.31.41 ↔	Roux-en-Y-Magenbypass, offen chirurgisch
43.89.31 ↔	Biliopankreatische Diversion des Magens mit Duodenal-Switch [BPD-DS], laparoskopisch	44.31.42 ↔	Roux-en-Y-Magenbypass, laparoskopisch
43.89.40 ↔	Sleeve resection, laparoskopisch	44.38 ↔	Gastroenterostomie ohne Gastrektomie, laparoskopisch
43.89.41 ↔	Sleeve resection nach Magenband, offen chirurgisch	44.39 ↔	Gastroenterostomie ohne Gastrektomie, sonstige
43.89.42 ↔	Sleeve resection nach Magenband, laparoskopisch	44.40 ↔	Übernähung eines peptischen Ulkus, n.n.bez.
43.89.43 ↔	Re-sleeve resection, offen chirurgisch	44.41 ↔	Übernähung eines Ulcus ventriculi
43.89.44 ↔		44.42 ↔	Übernähung eines Ulcus duodeni
		44.49.10 ↔	Sklerosierung von Fundusvarizen, offen chirurgisch
		44.49.11 ↔	Sklerosierung von Fundusvarizen, laparoskopisch
		44.49.20 ↔	Ligatur von Fundusvarizen, offen chirurgisch
		44.49.21 ↔	Ligatur von Fundusvarizen, laparoskopisch
		44.49.30 ↔	Sperroperation am Fundus
		44.5X.00 ↔	Revision einer Magenanastomose, n.n.bez.
		44.5X.10 ↔	Revision einer Magenanastomose nach Billroth I und II-Operation
		44.5X.21 ↔	Revision einer Magenanastomose nach Magenbypass oder mit intestinaler Interposition, offen chirurgisch
		44.5X.22 ↔	Revision einer Magenanastomose nach Magenbypass oder mit intestinaler Interposition, laparoskopisch
		44.5X.33 ↔	Pouchrevision nach Gastric Bypass ohne Neuanlage, offen chirurgisch
		44.5X.34 ↔	Pouchrevision nach Gastric Bypass ohne Neuanlage, laparoskopisch
		44.5X.35 ↔	Pouchrevision nach Gastric Bypass mit Neuanlage, offen chirurgisch
		44.5X.36 ↔	Pouchrevision nach Gastric Bypass mit Neuanlage, laparoskopisch

44.5X.41 ↔	Revision nach biliopankreatischer Diversion [BPD], offen chirurgisch	44.97.99 ↔	Entfernen von Vorrichtung(en) einer Magenrestriktion, sonstige
44.5X.42 ↔	Revision nach biliopankreatischer Diversion [BPD], laparoskopisch	44.99.11 ↔	Bougierung am Magen, offen chirurgisch
44.5X.43 ↔	Reversal nach biliopankreatischer Diversion (BPD), offen chirurgisch	44.99.12 ↔	Bougierung am Magen, laparoskopisch
44.5X.44 ↔	Reversal nach biliopankreatischer Diversion (BPD), laparoskopisch	44.99.21 ↔	Schlingenligatur und Clipping am Magen, offen chirurgisch
44.5X.51 ↔	Reversal nach Gastric Bypass, offen chirurgisch	44.99.22 ↔	Schlingenligatur und Clipping am Magen, laparoskopisch
44.5X.52 ↔	Reversal nach Gastric Bypass, laparoskopisch	44.99.51 ↔	Einlegen oder Wechsel einer nicht selbstexpandierenden Prothese am Magen, offen chirurgisch
44.5X.99 ↔	Revision einer Magenanastomose, sonstige	44.99.52 ↔	Einlegen oder Wechsel einer nicht selbstexpandierenden Prothese am Magen, laparoskopisch
44.61 ↔	Naht einer Magenverletzung	44.99.61 ↔	Einlegen oder Wechsel einer selbstexpandierenden Prothese am Magen, offen chirurgisch
44.63.00 ↔	Verschluss einer anderen Magenfistel, n.n.bez.	44.99.62 ↔	Einlegen oder Wechsel einer selbstexpandierenden Prothese am Magen, laparoskopisch
44.63.11 ↔	Verschluss einer anderen Magenfistel, offen chirurgisch	44.99.71 ↔	Entfernen einer Prothese aus dem Magen, offen chirurgisch
44.63.12 ↔	Verschluss einer anderen Magenfistel, laparoskopisch	44.99.72 ↔	Entfernen einer Prothese aus dem Magen, laparoskopisch
44.63.99 ↔	Verschluss einer anderen Magenfistel, sonstige	44.99.80 ↔	Implantation und Wechsel eines Magenschrittmachers (inkl. Sonden)
44.64 ↔	Gastropexie	44.99.81 ↔	Revision ohne Ersatz eines Magenschrittmachers (inkl. Sonden)
44.65.00 ↔	Ösophagogastroplastik, n.n.bez.	44.99.91 ↔	Sonstige Operationen am Pylorus
44.65.10 ↔	Ösophagogastroplastik, Kardioplastik, offen chirurgisch	45.15 ↔	Offene Biopsie am Dünndarm
44.65.20 ↔	Ösophagogastroplastik, (Hemi-)Fundoplikatio, offen chirurgisch	45.26 ↔	Offene Biopsie am Dickdarm
44.65.99 ↔	Ösophagogastroplastik, sonstige	45.50 ↔	Isolation eines Darmsegments, n.n.bez.
44.66.00 ↔	Sonstige Massnahmen zur Rekonstruktion der ösophagogastrischen Sphinkterfunktion, n.n.bez.	45.51 ↔	Isolation eines Dünndarmsegments
44.66.11 ↔	Hiatusplastik bei bariatrischem Eingriff, offen chirurgisch	45.52 ↔	Isolation eines Dickdarmsegments
44.66.99 ↔	Sonstige Massnahmen zur Rekonstruktion der ösophagogastrischen Sphinkterfunktion, sonstige	45.61 ↔	Multiple Segmentresektion am Dünndarm
44.67.00 ↔	Laparoskopische Massnahmen zur Rekonstruktion der ösophagogastrischen Sphinkterfunktion, n.n.bez.	45.62 ↔	Sonstige Teilresektion am Dünndarm
44.67.10 ↔	Laparoskopische Massnahmen zur Rekonstruktion der ösophagogastrischen Sphinkterfunktion, Kardioplastik, laparoskopisch	45.63.00 ↔	Totalextirpation des Dünndarms, n.n.bez.
44.67.20 ↔	Laparoskopische Massnahmen zur Rekonstruktion der ösophagogastrischen Sphinkterfunktion, (Hemi-)Fundoplikatio, laparoskopisch	45.63.99 ↔	Totalextirpation des Dünndarms, sonstige
44.67.99 ↔	Laparoskopische Massnahmen zur Rekonstruktion der ösophagogastrischen Sphinkterfunktion, sonstige	45.70 ↔	Teilresektion am Dickdarm, n.n.bez.
44.68 ↔	Gastroplastik	45.72.11 ↔	Ileozäkale Resektion, offen chirurgisch
44.69 ↔	Sonstige Rekonstruktion am Magen, sonstige	45.72.12 ↔	Ileozäkale Resektion, laparoskopisch
44.91 ↔	Ligatur von Magenvarizen, offen chirurgisch	45.73.11 ↔	Hemikolektomie rechts, offen chirurgisch
44.92 ↔	Intraoperative Manipulation am Magen	45.73.12 ↔	Hemikolektomie rechts, laparoskopisch
44.93 ↔	Einsetzen eines Magenballons	45.74.11 ↔	Resektion des Colon transversum, offen chirurgisch
44.94 ↔	Entfernen eines Magenballons	45.74.12 ↔	Resektion des Colon transversum, laparoskopisch
44.95.00 ↔	Restriktive Magenoperation, n.n.bez.	45.75.11 ↔	Hemikolektomie links, offen chirurgisch
44.95.09 ↔	Restriktive Magenoperation, sonstige	45.75.12 ↔	Hemikolektomie links, laparoskopisch
44.95.11 ↔	Gastric banding, offen chirurgisch	45.75.21 ↔	Hemikolektomie links mit Sigmoidektomie, offen chirurgisch
44.95.12 ↔	Gastric banding, laparoskopisch	45.75.22 ↔	Hemikolektomie links mit Sigmoidektomie, laparoskopisch
44.95.21 ↔	Vertikale Gastroplastik, offen chirurgisch	45.76.00 ↔	Sigmoidektomie, n.n.bez.
44.95.22 ↔	Vertikale Gastroplastik, laparoskopisch	45.76.09 ↔	Sigmoidektomie, sonstige
44.96.00 ↔	Revision von restriktiven Magenoperationen, n.n.bez.	45.76.11 ↔	Sigmoidektomie, offen chirurgisch
44.96.11 ↔	Bandreposition nach Gastric Banding, offen chirurgisch	45.76.21 ↔	Sigmoidektomie, laparoskopisch
44.96.12 ↔	Bandreposition nach Gastric Banding, laparoskopisch	45.77.11 ↔	Erweiterte Hemikolektomie rechts, offen chirurgisch
44.96.13 ↔	Bandwechsel nach Gastric Banding, offen chirurgisch	45.77.12 ↔	Erweiterte Hemikolektomie rechts, laparoskopisch
44.96.14 ↔	Bandwechsel nach Gastric Banding, laparoskopisch	45.77.21 ↔	Erweiterte Hemikolektomie links, offen chirurgisch
44.96.16 ↔	Katheterreparation nach Gastric banding, mit intraabdominalem Eingriff, offen chirurgisch	45.77.22 ↔	Erweiterte Hemikolektomie links, laparoskopisch
44.96.17 ↔	Katheterreparation nach Gastric banding, mit intraabdominalem Eingriff, laparoskopisch	45.78.11 ↔	Segmentresektion, offen chirurgisch
44.96.18 ↔	Portwechsel nach Gastric Banding	45.78.12 ↔	Segmentresektion, laparoskopisch
44.96.99 ↔	Revision von restriktiven Magenoperationen, sonstige	45.78.21 ↔	Multiple Segmentresektion, offen chirurgisch
44.97.00 ↔	Entfernen von Vorrichtung(en) einer Magenrestriktion, n.n.bez.	45.78.22 ↔	Multiple Segmentresektion, laparoskopisch
44.97.11 ↔	Entfernen von Magenband, offen chirurgisch	45.79 ↔	Teilresektion am Dickdarm, sonstige
44.97.12 ↔	Entfernen von Magenband, laparoskopisch	45.80 ↔	Kolektomie und Proktokolektomie, n.n.bez.
		45.81.11 ↔	Kolektomie, offen chirurgisch
		45.81.12 ↔	Kolektomie, laparoskopisch
		45.82.11 ↔	Proktokolektomie, offen chirurgisch
		45.82.12 ↔	Proktokolektomie, laparoskopisch
		45.89 ↔	Kolektomie und Proktokolektomie, sonstige
		45.90 ↔	Intestinale Anastomose, n.n.bez.
		45.91 ↔	Dünndarm-Dünndarm-Anastomose

45.92.11 ↔	Dünndarm-Rektum-Anastomose mit Bildung eines Reservoirs [Pouch]	46.43.11 ↔	Neueinpflanzung eines Kolostomas
45.92.12 ↔	Dünndarm-Rektum-Anastomose ohne Bildung eines Reservoirs [Pouch]	46.43.12 ↔	Abtragung des vorverlagerten Teiles eines Kolostomas
45.93 ↔	Dünndarm-Dickdarm-Anastomose	46.43.20 ↔	Umwandlung eines Kolostomas in ein kontinentes Stoma
45.94 ↔	Dickdarm-Dickdarm-Anastomose	46.43.99 ↔	Sonstige Revision eines künstlichen Dickdarmstomas, sonstige
45.95.11 ↔	Dünndarm-Anus-Anastomose mit Bildung eines Reservoirs	46.51.00 ↔	Verschluss eines Dünndarm-Stomas, n.n.bez.
45.95.12 ↔	Dünndarm-Anus-Anastomose ohne Bildung eines Reservoirs	46.51.10 ↔	Verschluss eines doppelläufigen Dünndarm-Stomas
45.95.21 ↔	Dickdarm-Anus-Anastomose	46.51.20 ↔	Verschluss eines endständigen Dünndarm-Stomas
45.96 ↔	Dickdarm-Rektum-Anastomose	46.51.99 ↔	Verschluss eines Dünndarm-Stomas, sonstige
45.97.11 ↔	Neuanlage einer Fusspunktanastomose am Dünndarm, offen chirurgisch	46.52.10 ↔	Verschluss einer doppelläufigen Kolostomie
45.97.12 ↔	Neuanlage einer Fusspunktanastomose am Dünndarm, laparoskopisch	46.52.20 ↔	Verschluss einer endständigen Kolostomie
45.98.11 ↔	Revision einer Dünndarmanastomose	46.71 ↔	Naht einer Duodenalverletzung
45.98.12 ↔	Revision einer Dickdarmanastomose	46.72.11 ↔	Verschluss einer Duodenalfistel, offen chirurgisch
45.98.13 ↔	Revision einer Anastomose zum Anus	46.72.12 ↔	Verschluss einer Duodenalfistel, laparoskopisch
45.99 ↔	Intestinale Anastomose, sonstige	46.73 ↔	Naht einer Verletzung am Jejunum und Ileum
46.02 ↔	Resektion eines exteriorisierten Dünndarmsegments	46.74.11 ↔	Verschluss einer Fistel am Jejunum und Ileum, offen chirurgisch
46.04 ↔	Resektion eines exteriorisierten Dickdarmsegments	46.74.12 ↔	Verschluss einer Fistel am Jejunum und Ileum, laparoskopisch
46.10 ↔	Kolostomie, n.n.bez.	46.75 ↔	Naht einer Dickdarmverletzung
46.12.11 ↔	Endständige Kolostomie, offen chirurgisch	46.76.11 ↔	Verschluss einer Dickdarmfistel, offen chirurgisch
46.12.12 ↔	Endständige Kolostomie, laparoskopisch	46.76.12 ↔	Verschluss einer Dickdarmfistel, laparoskopisch
46.15.11 ↔	Doppelläufige Kolostomie, offen chirurgisch	46.79.21 ↔	Verschluss einer sonstigen Darmfistel, offen chirurgisch
46.15.12 ↔	Doppelläufige Kolostomie, laparoskopisch	46.79.22 ↔	Verschluss einer sonstigen Darmfistel, laparoskopisch
46.19 ↔	Kolostomie, sonstige	46.79.30 ↔	Erweiterungs- und Verschmälerungsplastik am Darm
46.20 ↔	Jejunostomie und Ileostomie, n.n.bez.	46.79.31 ↔	Longitudinale Darmverlängerung nach Bianchi
46.25.11 ↔	Endständige Jejunostomie und Ileostomie, offen chirurgisch	46.79.32 ↔	Serielle transverse Enteroplastie [STEP]
46.25.12 ↔	Endständige Jejunostomie und Ileostomie, laparoskopisch	46.79.39 ↔	Sonstige Darmverlängerung
46.26.11 ↔	Doppelläufige Jejunostomie und Ileostomie, offen chirurgisch	46.79.40 ↔	Anlegen eines Reservoirs, Dünndarm
46.26.12 ↔	Doppelläufige Jejunostomie und Ileostomie, laparoskopisch	46.79.41 ↔	Anlegen eines Reservoirs, Dickdarm
46.29 ↔	Jejunostomie und Ileostomie, sonstige	46.79.50 ↔	Revision eines Reservoirs, Dünndarm
46.2A ↔	Anlage einer Bishop-Koop-Anastomose	46.79.51 ↔	Revision eines Reservoirs, Dickdarm
46.33 ↔	Anlage einer Duodenostomie	46.91 ↔	Myotomie am Colon sigmoideum
46.39 ↔	Sonstige Enterostomie, sonstige	46.92 ↔	Myotomie am übrigen Kolon, ausser Sigmoid
46.40 ↔	Revision eines intestinalen Stomas, n.n.bez.	46.97.00 ↔	Darmtransplantation, n.n.bez.
46.41.00 ↔	Revision eines Dünndarm-Stomas, n.n.bez.	46.97.10 ↔	Darmtransplantation, Dünndarm-Retransplantation während desselben stationären Aufenthaltes
46.41.10 ↔	Plastische Erweiterung oder Einengung eines Dünndarm-Stomas	46.97.99 ↔	Darmtransplantation, sonstige
46.41.11 ↔	Neueinpflanzung eines Dünndarm-Stomas	47.00 ↔	Appendektomie, n.n.bez.
46.41.12 ↔	Abtragung des vorverlagerten Teiles eines Dünndarm-Stomas	47.01 ↔	Appendektomie, laparoskopisch
46.41.20 ↔	Umwandlung eines Dünndarm-Stomas in ein kontinentes Stoma	47.02 ↔	Appendektomie, offen chirurgisch
46.41.99 ↔	Revision eines Dünndarm-Stomas, sonstige	47.09 ↔	Appendektomie, sonstige
46.42.00 ↔	Plastische Rekonstruktion einer Parastomalhernie, n.n.bez.	47.11 ↔	Inzidente Appendektomie, während einer Laparoskopie aus anderem Grund
46.42.09 ↔	Plastische Rekonstruktion einer Parastomalhernie, sonstige	47.2 ↔	Drainage eines Appendixabszesses
46.42.11 ↔	Plastische Rekonstruktion einer Parastomalhernie, offen chirurgisch, ohne Implantation von Membranen oder Netzen	47.9 ↔	Operationen an der Appendix, sonstige
46.42.12 ↔	Plastische Rekonstruktion einer Parastomalhernie, offen chirurgisch, mit Implantation von Membranen oder Netzen	48.0 ↔	Proktotomie
46.42.21 ↔	Plastische Rekonstruktion einer Parastomalhernie, laparoskopisch, ohne Implantation von Membranen oder Netzen	48.1 ↔	Proktostomie
46.42.22 ↔	Plastische Rekonstruktion einer Parastomalhernie, laparoskopisch, mit Implantation von Membranen oder Netzen	48.21 ↔	Transabdominale Rektosigmoidoskopie
46.43.00 ↔	Sonstige Revision eines künstlichen Dickdarmstomas, n.n.bez.	48.25 ↔	Offene Biopsie am Rektum
46.43.10 ↔	Plastische Erweiterung oder Einengung eines Kolostomas	48.41 ↔	Submuköse Rektumresektion nach Soave
		48.49 ↔	Rektumresektion mit Durchzugsverfahren, sonstige
		48.50 ↔	Rektumresektion ohne Sphinktererhaltung, n.n.bez.
		48.51 ↔	Abdominoperineale Rektumresektion
		48.53 ↔	Abdominosakrale, sakroperineale und perineale Rektumresektion
		48.59 ↔	Rektumresektion ohne Sphinktererhaltung, sonstige
		48.65 ↔	Rektumresektion nach Duhamel
		48.66.00 ↔	Rektumresektion mit Sphinktererhaltung, n.n.bez.
		48.66.09 ↔	Rektumresektion mit Sphinktererhaltung, sonstige
		48.66.11 ↔	Manschettenresektion und tubuläre Resektion des Rektums, mit Anastomose, offen chirurgisch
		48.66.12 ↔	Manschettenresektion und tubuläre Resektion des Rektums, mit Enterostoma und Blindverschluss, offen chirurgisch
		48.66.13 ↔	Manschettenresektion und tubuläre Resektion des Rektums, mit Anastomose, laparoskopisch

48.66.14 ↔	Manschettenresektion und tubuläre Resektion des Rektums, mit Enterostoma und Blindverschluss, laparoskopisch	50.12.11 ↔	Biopsie an der Leber, durch Exzision, offen chirurgisch
48.66.15 ↔	Manschettenresektion und tubuläre Resektion des Rektums, peranal	50.12.12 ↔	Biopsie an der Leber, durch Nadelbiopsie, offen chirurgisch
48.66.21 ↔	Anteriore Rektumresektion, mit Anastomose, offen chirurgisch	50.21.11 ↔	Fenestration einer oder mehrerer Leberzyste(n), offen chirurgisch
48.66.22 ↔	Anteriore Rektumresektion, mit Enterostoma sowie Blindverschluss, offen chirurgisch	50.21.12 ↔	Fenestration einer oder mehrerer Leberzyste(n), laparoskopisch
48.66.23 ↔	Anteriore Rektumresektion, mit Anastomose, laparoskopisch	50.23.11 ↔	Lokale Leberexzision von 1-2 Herden, je bis zu 4 cm im Durchmesser, offen chirurgisch
48.66.24 ↔	Anteriore Rektumresektion, mit Enterostoma sowie Blindverschluss, laparoskopisch	50.23.12 ↔	Lokale Leberexzision von 1-2 Herden, mindestens 1 Herd über 4 cm im Durchmesser, offen chirurgisch
48.66.25 ↔	Anteriore Rektumresektion, peranal	50.23.13 ↔	Lokale Leberexzision von 3 und mehr Herden, offen chirurgisch
48.66.31 ↔	Tiefe anteriore Rektumresektion, mit Anastomose, offen chirurgisch	50.25.11 ↔	Lokale Leberexzision von 1-2 Herden, je bis zu 4 cm im Durchmesser, laparoskopisch
48.66.32 ↔	Tiefe anteriore Rektumresektion, mit Enterostoma sowie Blindverschluss, offen chirurgisch	50.25.12 ↔	Lokale Leberexzision von 1-2 Herden, mindestens 1 Herd über 4 cm im Durchmesser, laparoskopisch
48.66.33 ↔	Tiefe anteriore Rektumresektion, mit Anastomose, laparoskopisch	50.25.13 ↔	Lokale Leberexzision von 3 und mehr Herden, laparoskopisch
48.66.34 ↔	Tiefe anteriore Rektumresektion, mit Enterostoma sowie Blindverschluss, laparoskopisch	50.27.11 ↔	Lokale Destruktion von Läsion oder Gewebe der Leber, durch Alkoholinjektion, offen chirurgisch
48.66.35 ↔	Tiefe anteriore Rektumresektion, mit Anastomose, peranal	50.27.12 ↔	Lokale Destruktion von Läsion oder Gewebe der Leber, durch hochfrequenzinduzierte Thermotherapie, offen chirurgisch
48.69 ↔	Sonstige Rektumresektion, sonstige	50.27.13 ↔	Lokale Destruktion von Läsion oder Gewebe der Leber, durch Kryotherapie, offen chirurgisch
48.71 ↔	Naht einer Rektumverletzung	50.27.14 ↔	Lokale Destruktion von Läsion oder Gewebe der Leber, durch Laser, offen chirurgisch
48.72 ↔	Verschluss einer Proktostomie	50.27.15 ↔	Lokale Destruktion von Läsion oder Gewebe der Leber, durch irreversible Elektroporation, offen chirurgisch
48.73 ↔	Verschluss einer anderen rektalen Fistel	50.27.19 ↔	Lokale Destruktion von Läsion oder Gewebe der Leber, offen chirurgisch, sonstige
48.75.00 ↔	Abdominale Rektopexie, n.n.bez.	50.27.21 ↔	Lokale Destruktion von Läsion oder Gewebe der Leber, durch Alkoholinjektion, laparoskopisch
48.75.09 ↔	Abdominale Rektopexie, sonstige	50.27.22 ↔	Lokale Destruktion von Läsion oder Gewebe der Leber, durch Thermotherapie, laparoskopisch
48.75.11 ↔	Abdominale Rektopexie, offen chirurgisch	50.27.23 ↔	Lokale Destruktion von Läsion oder Gewebe der Leber, durch Kryotherapie, laparoskopisch
48.75.21 ↔	Abdominale Rektopexie, laparoskopisch	50.27.24 ↔	Lokale Destruktion von Läsion oder Gewebe der Leber, durch Laser, laparoskopisch
48.76.00 ↔	Sonstige Rektopexie, n.n.bez.	50.27.25 ↔	Lokale Destruktion von Läsion oder Gewebe der Leber, durch irreversible Elektroporation, laparoskopisch
48.76.10 ↔	Rektopexie durch Rectotomia posterior	50.27.29 ↔	Lokale Destruktion von Läsion oder Gewebe der Leber, laparoskopisch, sonstige
48.76.11 ↔	Extraanale Mukosaresektion (Rehn-Delorme)	50.2A.11 ↔	Leberzystenresektion, offen chirurgisch
48.76.99 ↔	Sonstige Rektopexie, sonstige	50.2A.12 ↔	Leberzystenresektion, laparoskopisch
48.92 ↔	Anorektale Myektomie	50.2A.21 ↔	Bisegmentektomie links, offen chirurgisch
48.93 ↔	Verschluss einer perirektalen Fistel	50.2A.22 ↔	Bisegmentektomie links, laparoskopisch
49.51 ↔	Links-laterale anale Sphinkterotomie	50.2A.23 ↔	Hemihepatektomie links, offen chirurgisch
49.52 ↔	Posteriore anale Sphinkterotomie	50.2A.24 ↔	Hemihepatektomie links, laparoskopisch
49.59 ↔	Anale Sphinkterotomie, sonstige	50.2A.25 ↔	Erweiterte Hemihepatektomie links, offen chirurgisch
49.74 ↔	M. gracilis-Transposition bei Analinkontinenz	50.2A.26 ↔	Erweiterte Hemihepatektomie links, laparoskopisch
49.75 ↔	Implantation oder Revision eines künstlichen Analsphinkters	50.2A.27 ↔	Hemihepatektomie rechts, offen chirurgisch
49.76 ↔	Entfernen eines künstlichen Analsphinkters	50.2A.28 ↔	Hemihepatektomie rechts, laparoskopisch
49.77.11 ↔	Anoproktoplastik, offen chirurgisch	50.2A.2A ↔	Erweiterte Hemihepatektomie rechts, offen chirurgisch
49.77.12 ↔	Anoproktoplastik, perineal	50.2A.2B ↔	Erweiterte Hemihepatektomie rechts, laparoskopisch
49.77.13 ↔	Anoproktoplastik, laparoskopisch	50.2A.2C ↔	Sonstige Resektion mehrerer zusammenhängender Segmente, offen chirurgisch
49.78.00 ↔	Rekonstruktion kongenitaler anorektaler Agenesien und Analatresien, n.n.bez.	50.2A.2D ↔	Sonstige Resektion mehrerer zusammenhängender Segmente, laparoskopisch
49.78.09 ↔	Rekonstruktion kongenitaler anorektaler Agenesien und Analatresien, sonstige	50.2B.11 ↔	Transsektion der Leber sowie Ligatur von Portalvenenästen, ALPPS, Schritt 1, offen chirurgisch
49.78.11 ↔	Anteriore Anorektoplastik, offen chirurgisch und perineal	50.2B.12 ↔	Transsektion der Leber sowie Ligatur von Portalvenenästen, ALPPS, Schritt 1, laparoskopisch
49.78.12 ↔	Posteriore sagittale Anorektoplastik [PSARP], offen chirurgisch und perineal	50.2C.11 ↔	Bisegmentektomie links zur Lebend-Organpende, offen chirurgisch
49.78.13 ↔	Posteriore sagittale Anorektoplastik [PSARP] mit Fistelverschluss zum Urogenitaltrakt, offen chirurgisch und perineal		
49.78.14 ↔	Posteriore sagittale Anorektoplastik [PSARP] mit Korrektur einer Fehlbildung der Vagina, offen chirurgisch und perineal		
49.78.21 ↔	Abdominoperineale oder sakroabdominoperineale Durchzugsoperation bei kongenitalen anorektalen Agenesien und Analatresien		
49.78.31 ↔	Plastische Rekonstruktion des Anus bei kongenitalen anorektalen Agenesien und Analatresien, perineal		
49.79 ↔	Rekonstruktion am Anus, sonstige		
50.0 ↔	Hepatotomie		
50.12.00 ↔	Offene Biopsie an der Leber, n.n.bez.		
50.12.09 ↔	Offene Biopsie an der Leber, sonstige		

50.2C.12 ↔	Bisegmentektomie links zur Lebend-Organ spende, laparoskopisch	51.43 ↔	Einsetzen eines choledochohepatischen Katheters zur Dekompression
50.2C.13 ↔	Hemihepatektomie links zur Lebend-Organ spende, offen chirurgisch	51.44.00 ↔	Inzision des Ductus cysticus und der Ducti hepatici zur Steinentfernung, n.n.bez.
50.2C.14 ↔	Hemihepatektomie links zur Lebend-Organ spende, laparoskopisch	51.44.09 ↔	Inzision des Ductus cysticus und der Ducti hepatici zur Steinentfernung, sonstige
50.2C.15 ↔	Hemihepatektomie rechts zur Lebend-Organ spende, offen chirurgisch	51.44.11 ↔	Inzision des Ductus cysticus und der Ducti hepatici zur Steinentfernung, offen chirurgisch
50.2C.16 ↔	Hemihepatektomie rechts zur Lebend-Organ spende, laparoskopisch	51.44.21 ↔	Inzision des Ductus cysticus und der Ducti hepatici zur Steinentfernung, laparoskopisch
50.50 ↔	Lebertransplantation, n.n.bez.	51.49.00 ↔	Inzision des Ductus cysticus und der Ducti hepatici zur Behebung einer Obstruktion, n.n.bez.
50.52 ↔	Lebertransplantation, gesamtes Organ	51.49.09 ↔	Inzision des Ductus cysticus und der Ducti hepatici zur Behebung einer Obstruktion, sonstige
50.53 ↔	Lebertransplantation, Split-Leber	51.49.11 ↔	Inzision des Ductus cysticus und der Ducti hepatici zur Behebung einer Obstruktion, offen chirurgisch
50.59 ↔	Lebertransplantation, sonstige	51.49.21 ↔	Inzision des Ductus cysticus und der Ducti hepatici zur Behebung einer Obstruktion, laparoskopisch
50.62 ↔	Verschluss einer Leberverletzung und Rekonstruktion, durch Naht	51.61 ↔	Exzision eines Zystikusrestes
50.63 ↔	Verschluss einer Leberverletzung und Rekonstruktion, durch Tamponade	51.62 ↔	Exzision der Ampulla Vateri (mit Reimplantation des Ductus choledochus)
50.69 ↔	Rekonstruktion an der Leber, sonstige	51.63 ↔	Sonstige Exzision am Ductus choledochus
50.71 ↔	Totale Hepatektomie zur Lebend-Organ spende, offen chirurgisch	51.69 ↔	Exzision eines anderen Gallengangs
50.99.10 ↔	Implantation und Wechsel eines Katheterverweilsystems in Leberarterie und Pfortader	51.71 ↔	Einfache Naht am Ductus choledochus
50.99.11 ↔	Entfernung eines Katheterverweilsystems aus Leberarterie und Pfortader	51.72 ↔	Choledochoplastik
51.02 ↔	Cholezystostomie durch Trokar	51.79 ↔	Plastische Rekonstruktion des Ductus cysticus und der Ducti hepatici
51.03 ↔	Sonstige Cholezystostomie	51.81 ↔	Dilatation des Sphincter Oddii
51.04 ↔	Sonstige Cholezystostomie	51.83 ↔	Plastische Rekonstruktion des Sphincter pancreaticus
51.13 ↔	Offene Biopsie an Gallenblase oder Gallengängen	51.89 ↔	Sonstige Operationen am Sphincter Oddii
51.21 ↔	Sonstige partielle Cholezystektomie	51.91 ↔	Versorgung einer Gallenblasenverletzung
51.22.00 ↔	Cholezystektomie, n.n.bez.	51.92 ↔	Verschluss einer Cholezystostomie
51.22.10 ↔	Cholezystektomie ohne operative Revision der Gallengänge	51.93 ↔	Verschluss einer anderen Gallenfistel
51.22.11 ↔	Cholezystektomie mit operativer Revision der Gallengänge	51.94 ↔	Revision einer Gallenwegsanastomose
51.22.12 ↔	Erweiterte Cholezystektomie	51.95.20 ↔	Entfernen einer Endoprothese aus dem Gallengang, offen chirurgisch
51.22.99 ↔	Cholezystektomie, sonstige	51.95.21 ↔	Entfernen einer Endoprothese aus dem Gallengang, laparoskopisch
51.23 ↔	Laparoskopische Cholezystektomie	51.9A.41 ↔	Laparoskopische Einlage oder Wechsel von nicht selbstexpandierendem Stent in den Gallengang, 1 Stent
51.24 ↔	Partielle laparoskopische Cholezystektomie	51.9A.42 ↔	Laparoskopische Einlage oder Wechsel von nicht selbstexpandierenden Stents in den Gallengang, 2 und mehr Stents
51.31 ↔	Anastomose zwischen Gallenblase und hepatischen Gängen	51.9A.51 ↔	Laparoskopische Einlage oder Wechsel von selbstexpandierendem, nicht beschichtetem Stent in den Gallengang, 1 Stent
51.32 ↔	Anastomose zwischen Gallenblase und Darm	51.9A.52 ↔	Laparoskopische Einlage oder Wechsel von selbstexpandierenden, nicht beschichteten Stents in den Gallengang, 2 Stents
51.33 ↔	Anastomose zwischen Gallenblase und Pankreas	51.9A.53 ↔	Laparoskopische Einlage oder Wechsel von selbstexpandierenden, nicht beschichteten Stents in den Gallengang, 3 Stents
51.34 ↔	Anastomose zwischen Gallenblase und Magen	51.9A.54 ↔	Laparoskopische Einlage oder Wechsel von selbstexpandierenden, nicht beschichteten Stents in den Gallengang, 4 Stents
51.35 ↔	Sonstige Anastomose der Gallenblase	51.9A.55 ↔	Laparoskopische Einlage oder Wechsel von selbstexpandierenden, nicht beschichteten Stents in den Gallengang, 5 Stents
51.36 ↔	Choledochoenterostomie	51.9A.56 ↔	Laparoskopische Einlage oder Wechsel von selbstexpandierenden, nicht beschichteten Stents in den Gallengang, 6 und mehr Stents
51.37 ↔	Anastomose zwischen Ductus hepaticus und Gastrointestinaltrakt	51.9A.61 ↔	Laparoskopische Einlage oder Wechsel von selbstexpandierendem, beschichtetem Stent in den Gallengang, 1 Stent
51.38.11 ↔	Anastomose zwischen Gallenwegen und Gastrointestinaltrakt, offen chirurgisch	51.9A.62 ↔	Laparoskopische Einlage oder Wechsel von selbstexpandierenden, beschichteten Stents in den Gallengang, 2 Stents
51.38.21 ↔	Anastomose zwischen Gallenwegen und Gastrointestinaltrakt, laparoskopisch		
51.39 ↔	Sonstige Gallenganganastomose		
51.41.00 ↔	Inzision des Ductus choledochus mit Steinentfernung, n.n.bez.		
51.41.09 ↔	Inzision des Ductus choledochus mit Steinentfernung, sonstige		
51.41.11 ↔	Inzision des Ductus choledochus mit Steinentfernung, offen chirurgisch		
51.41.21 ↔	Inzision des Ductus choledochus mit Steinentfernung, laparoskopisch		
51.42.00 ↔	Inzision des Ductus choledochus mit Behebung einer anderen Obstruktion, n.n.bez.		
51.42.09 ↔	Inzision des Ductus choledochus mit Behebung einer anderen Obstruktion, sonstige		
51.42.11 ↔	Inzision des Ductus choledochus mit Behebung einer anderen Obstruktion, offen chirurgisch		
51.42.21 ↔	Inzision des Ductus choledochus mit Behebung einer anderen Obstruktion, laparoskopisch		

51.9A.63 ↔	Laparoskopische Einlage oder Wechsel von selbstexpandierenden, beschichteten Stents in den Gallengang, 3 Stents	52.22.99 ↔	Sonstige Exzision oder Destruktion von Läsion oder Gewebe an Pankreas und an Ductus pancreaticus, sonstige
51.9A.64 ↔	Laparoskopische Einlage oder Wechsel von selbstexpandierenden, beschichteten Stents in den Gallengang, 4 Stents	52.3 ↔	Marsupialisation einer Pankreaszyste
51.9A.65 ↔	Laparoskopische Einlage oder Wechsel von selbstexpandierenden, beschichteten Stents in den Gallengang, 5 Stents	52.4 ↔	Interne Drainage einer Pankreaszyste
51.9A.66 ↔	Laparoskopische Einlage oder Wechsel von selbstexpandierenden, beschichteten Stents in den Gallengang, 6 und mehr Stents	52.50 ↔	Partielle Pankreatektomie, n.n.bez.
51.9A.71 ↔	Offen chirurgische Einlage oder Wechsel von nicht selbstexpandierendem Stent in den Gallengang, 1 Stent	52.51.10 ↔	Proximale Pankreatektomie, pyloruserhaltend
51.9A.72 ↔	Offen chirurgische Einlage oder Wechsel von nicht selbstexpandierenden Stents in den Gallengang, 2 und mehr Stents	52.51.20 ↔	Proximale Pankreatektomie, duodenumhaltend
51.9A.81 ↔	Offen chirurgische Einlage oder Wechsel von selbstexpandierendem, nicht beschichtetem Stent in den Gallengang, 1 Stent	52.51.31 ↔	Pankreatikoduodenale Resektion mit Teilresektion des Magens
51.9A.82 ↔	Offen chirurgische Einlage oder Wechsel von selbstexpandierenden, nicht beschichteten Stents in den Gallengang, 2 Stents	52.52.11 ↔	Distale Pankreatektomie, offen chirurgisch
51.9A.83 ↔	Offen chirurgische Einlage oder Wechsel von selbstexpandierenden, nicht beschichteten Stents in den Gallengang, 3 Stents	52.52.12 ↔	Distale Pankreatektomie, laparoskopisch
51.9A.84 ↔	Offen chirurgische Einlage oder Wechsel von selbstexpandierenden, nicht beschichteten Stents in den Gallengang, 4 Stents	52.54 ↔	Segmentresektion am Pankreaskörper
51.9A.85 ↔	Offen chirurgische Einlage oder Wechsel von selbstexpandierenden, nicht beschichteten Stents in den Gallengang, 5 Stents	52.59 ↔	Partielle Pankreatektomie, sonstige
51.9A.86 ↔	Offen chirurgische Einlage oder Wechsel von selbstexpandierenden, nicht beschichteten Stents in den Gallengang, 6 und mehr Stents	52.60 ↔	Totale Pankreatektomie, n.n.bez.
51.9A.A1 ↔	Offen chirurgische Einlage oder Wechsel von selbstexpandierendem, beschichtetem Stent in den Gallengang, 1 Stent	52.61 ↔	Totale Pankreatektomie mit partieller Gastrektomie
51.9A.A2 ↔	Offen chirurgische Einlage oder Wechsel von selbstexpandierenden, beschichteten Stents in den Gallengang, 2 Stents	52.62 ↔	Totale Pankreatektomie, pyloruserhaltend
51.9A.A3 ↔	Offen chirurgische Einlage oder Wechsel von selbstexpandierenden, beschichteten Stents in den Gallengang, 3 Stents	52.63 ↔	Totale Pankreatektomie, duodenumhaltend
51.9A.A4 ↔	Offen chirurgische Einlage oder Wechsel von selbstexpandierenden, beschichteten Stents in den Gallengang, 4 Stents	52.69 ↔	Totale Pankreatektomie, sonstige
51.9A.A5 ↔	Offen chirurgische Einlage oder Wechsel von selbstexpandierenden, beschichteten Stents in den Gallengang, 5 Stents	52.82 ↔	Homotransplantat des Pankreas
51.9A.A6 ↔	Offen chirurgische Einlage oder Wechsel von selbstexpandierenden, beschichteten Stents in den Gallengang, 6 und mehr Stents	52.83.00 ↔	Heterotransplantat des Pankreas, n.n.bez.
52.01.12 ↔	Transgastrale Drainage einer Pankreaszyste, offen chirurgisch	52.83.10 ↔	Heterotransplantat des Pankreas, Retransplantation eines Pankreassegmentes während desselben stationären Aufenthaltes
52.01.13 ↔	Transgastrale Drainage einer Pankreaszyste, laparoskopisch	52.83.11 ↔	Heterotransplantat des Pankreas, Retransplantation des Pankreas während desselben stationären Aufenthaltes
52.01.22 ↔	Transduodenale Drainage einer Pankreaszyste, offen chirurgisch	52.83.99 ↔	Heterotransplantat des Pankreas, sonstige
52.01.23 ↔	Transduodenale Drainage einer Pankreaszyste, laparoskopisch	52.84 ↔	Autotransplantation von Langerhans-Zellen
52.09.00 ↔	Sonstige Pankreatotomie, n.n.bez.	52.85 ↔	Allotransplantation von Langerhans-Zellen
52.09.10 ↔	Sonstige Pankreatotomie, Inzision des Pankreas	52.86 ↔	Transplantation von Langerhans-Zellen, n.n.bez.
52.09.11 ↔	Sonstige Pankreatotomie, Inzision des Ductus pancreaticus	52.95.10 ↔	Extraktion von Stein(en) aus dem Ductus pancreaticus, offen chirurgisch
52.09.99 ↔	Sonstige Pankreatotomie, sonstige	52.95.11 ↔	Extraktion von Stein(en) aus dem Ductus pancreaticus, laparoskopisch
52.12 ↔	Offene Biopsie am Pankreas	52.95.20 ↔	Dilatation des Ductus pancreaticus, laparoskopisch
52.22.00 ↔	Sonstige Exzision oder Destruktion von Läsion oder Gewebe an Pankreas und an Ductus pancreaticus, n.n.bez.	52.95.30 ↔	Einlage einer Drainage in den Pankreasgang, offen chirurgisch
		52.95.31 ↔	Einlage einer Drainage in den Pankreasgang, laparoskopisch
		52.95.40 ↔	Einlage oder Wechsel eines nicht selbstexpandierenden Stents [Prothese] in den Pankreasgang, offen chirurgisch
		52.95.41 ↔	Einlage oder Wechsel eines nicht selbstexpandierenden Stents [Prothese] in den Pankreasgang, laparoskopisch
		52.95.50 ↔	Einlage oder Wechsel eines selbstexpandierenden Stents [Prothese] in den Pankreasgang, offen chirurgisch
		52.95.51 ↔	Einlage oder Wechsel eines selbstexpandierenden Stents [Prothese] in den Pankreasgang, laparoskopisch
		52.95.60 ↔	Plastische Rekonstruktion des Ductus pancreaticus, laparoskopisch
		52.95.70 ↔	Plastische Rekonstruktion des Pankreas
		52.95.90 ↔	Sonstige endoskopische Operation am Pankreas
		52.95.A1 ↔	Entfernen eines Stents [Prothese] aus dem Pankreasgang, offen chirurgisch
		52.95.A2 ↔	Entfernen eines Stents [Prothese] aus dem Pankreasgang, laparoskopisch
		52.96.11 ↔	Anastomose zwischen Pankreasgang und Gastrointestinaltrakt, offen chirurgisch
		52.96.21 ↔	Anastomose zwischen Pankreasgang und Gastrointestinaltrakt, laparoskopisch
		52.99.00 ↔	Sonstige offene Operation am Pankreas, n.n.bez.
		52.99.10 ↔	Sonstige offene Operation am Pankreas, Dilatation des Ductus pancreaticus
		52.99.20 ↔	Sonstige offene Operation am Pankreas, Plastische Rekonstruktion des Ductus pancreaticus
		52.99.99 ↔	Sonstige offene Operation am Pankreas, sonstige
		53.00 ↔	Operation einer Inguinalhernie, n.n.bez.

53.06.11 ↔	Operation einer Inguinalhernie, offen chirurgisch, ohne Implantation von Membranen oder Netzen	53.72.11 ↔	Operation einer Zwerchfellhernie, laparoskopisch, ohne Implantation von Membranen und Netzen
53.06.21 ↔	Operation einer Inguinalhernie, offen chirurgisch, mit Implantation von Membranen und Netzen	53.72.21 ↔	Operation einer Zwerchfellhernie, laparoskopisch, mit Implantation von Membranen und Netzen
53.07.11 ↔	Operation einer Inguinalhernie, laparoskopisch, ohne Implantation von Membranen oder Netzen	53.79 ↔	Operation einer Zwerchfellhernie, abdominaler Zugang, sonstige
53.07.21 ↔	Operation einer Inguinalhernie, laparoskopisch, mit Implantation von Membranen und Netzen	53.80 ↔	Operation einer Zwerchfellhernie, thorakaler und thorakoabdominaler Zugang, n.n.bez.
53.09 ↔	Operation einer Inguinalhernie, sonstige	53.81 ↔	Plikatur des Zwerchfells
53.20 ↔	Operation einer Femoralhernie, n.n.bez.	53.82 ↔	Operation einer parasternalen Hernie
53.22.11 ↔	Operation einer Femoralhernie, offen chirurgisch, ohne Implantation von Membranen oder Netzen	53.83.11 ↔	Operation einer Zwerchfellhernie, thorakaler Zugang, offen chirurgisch, ohne Implantation von Membranen und Netzen
53.22.21 ↔	Operation einer Femoralhernie, offen chirurgisch, mit Implantation von Membranen und Netzen	53.83.21 ↔	Operation einer Zwerchfellhernie, thorakaler Zugang, offen chirurgisch, mit Implantation von Membranen und Netzen
53.23.11 ↔	Operation einer Femoralhernie, laparoskopisch, ohne Implantation von Membranen oder Netzen	53.84.11 ↔	Operation einer Zwerchfellhernie, thorakoskopisch, ohne Implantation von Membranen und Netzen
53.23.21 ↔	Operation einer Femoralhernie, laparoskopisch, mit Implantation von Membranen und Netzen	53.84.21 ↔	Operation einer Zwerchfellhernie, thorakoskopisch, mit Implantation von Membranen und Netzen
53.29 ↔	Operation einer Femoralhernie, sonstige	53.85.11 ↔	Operation einer Zwerchfellhernie, thorakoabdominaler Zugang, offen chirurgisch, ohne Implantation von Membranen und Netzen
53.40 ↔	Operation einer Umbilikalhernie, n.n.bez.	53.85.21 ↔	Operation einer Zwerchfellhernie, thorakoabdominaler Zugang, offen chirurgisch, mit Implantation von Membranen und Netzen
53.42.11 ↔	Operation einer Umbilikalhernie, offen chirurgisch, ohne Implantation von Membranen oder Netzen	53.89 ↔	Operation einer Zwerchfellhernie, thorakaler und thorakoabdominaler Zugang, sonstige
53.42.21 ↔	Operation einer Umbilikalhernie, offen chirurgisch, mit Implantation von Membranen und Netzen	53.9 ↔	Operation einer Hernie, sonstige
53.43.11 ↔	Operation einer Umbilikalhernie, laparoskopisch, ohne Implantation von Membranen oder Netzen	54.11 ↔	Probelaparotomie
53.43.21 ↔	Operation einer Umbilikalhernie, laparoskopisch, mit Implantation von Membranen und Netzen	54.12.00 ↔	Relaparotomie, n.n.bez.
53.49 ↔	Operation einer Umbilikalhernie, sonstige	54.12.11 ↔	Laparotomie zur Stillung einer postoperativen Blutung
53.51.00 ↔	Operation einer Narbenhernie, ohne Implantation von Membranen oder Netzen, n.n.bez.	54.12.99 ↔	Relaparotomie, sonstige
53.51.09 ↔	Operation einer Narbenhernie, ohne Implantation von Membranen oder Netzen, sonstige	54.13 ↔	Laparotomie mit Drainage
53.51.11 ↔	Operation einer Narbenhernie, ohne Implantation von Membranen oder Netzen, offen chirurgisch	54.19 ↔	Laparotomie, sonstige
53.51.21 ↔	Operation einer Narbenhernie, ohne Implantation von Membranen oder Netzen, laparoskopisch	54.21.10 ↔	Laparoskopie, Diagnostische Laparoskopie
53.52.11 ↔	Operation einer anderen Hernie der Bauchwand, ohne Implantation von Membranen oder Netzen, offen chirurgisch	54.21.30 ↔	Laparoskopie, Laparoskopie mit Drainage
53.52.21 ↔	Operation einer anderen Hernie der Bauchwand, ohne Implantation von Membranen oder Netzen, laparoskopisch	54.21.99 ↔	Laparoskopie, sonstige
53.58 ↔	Operation einer anderen Hernie der Bauchwand, ohne Implantation von Membranen oder Netzen, sonstige	54.25 ↔	Peritoneallavage
53.61.00 ↔	Operation einer Narbenhernie, mit Implantation von Membranen oder Netzen, n.n.bez.	54.3X.10 ↔	Omphalektomie
53.61.09 ↔	Operation einer Narbenhernie, mit Implantation von Membranen oder Netzen, sonstige	54.4X.11 ↔	Exzision von Mesenterium
53.61.11 ↔	Operation einer Narbenhernie, mit Implantation von Membranen oder Netzen, offen chirurgisch	54.4X.12 ↔	Exzision von Omentum
53.61.21 ↔	Operation einer Narbenhernie, mit Implantation von Membranen oder Netzen, laparoskopisch	54.4X.99 ↔	Exzision oder Destruktion von Peritonealgewebe und Peritonealläsion, sonstige
53.62.11 ↔	Operation einer anderen Hernie der Bauchwand, mit Implantation von Membranen oder Netzen, offen chirurgisch	54.51 ↔	Lösung von peritonealen Adhäsionen, laparoskopisch
53.62.21 ↔	Operation einer anderen Hernie der Bauchwand, mit Implantation von Membranen oder Netzen, laparoskopisch	54.62.11 ↔	Verzögerter Verschluss einer granulierenden Abdominalwunde im Operationsaal
53.69 ↔	Operation einer anderen Hernie der ventralen Bauchwand mit Implantation von Membranen oder Netzen, sonstige	54.6B ↔	Sekundärer Verschluss einer Abdominalwunde von Peritoneum, Muskulatur sowie Faszie
53.70 ↔	Operation einer Zwerchfellhernie, abdominaler Zugang, n.n.bez.	54.6C ↔	Sekundärer Verschluss einer Abdominalwunde von Muskulatur sowie Faszie
53.71.11 ↔	Operation einer Zwerchfellhernie, abdominaler Zugang, offen chirurgisch, ohne Implantation von Membranen und Netzen	54.71.00 ↔	Versorgung einer Gastroschisis, n.n.bez.
53.71.21 ↔	Operation einer Zwerchfellhernie, abdominaler Zugang, offen chirurgisch, mit Implantation von Membranen und Netzen	54.71.10 ↔	Versorgung einer Gastroschisis, mit Transplantat oder Prothese
		54.71.99 ↔	Versorgung einer Gastroschisis, sonstige
		54.73 ↔	Sonstige Rekonstruktion am Peritoneum
		54.74 ↔	Sonstige Rekonstruktion am Omentum
		54.75 ↔	Sonstige Rekonstruktion am Mesenterium
		54.92 ↔	Entfernen eines Fremdkörpers aus der Peritonealhöhle
		54.94 ↔	Formung eines peritoneovaskulären Shunts
		54.99.31 ↔	Debulking über Laparotomie
		54.99.40 ↔	Revision einer kutaneoperitonealen Fistel (Katheterverweilsystem)
		54.99.50 ↔	Anlegen eines temporären Bauchwandverschlusses
		54.99.51 ↔	Eröffnen und Wiederanlegen eines temporären Bauchwandverschlusses

54.99.52 ↔ Operative Anlage einer externen Vorrichtung zur Faszientraktion am Abdomen [Bauchdeckentraktion], mit definierbarer Krafteinstellung	56.2X.20 ↔ Ureterotomie, ureterorenoskopisch
54.99.60 ↔ Lumbotomie	56.2X.30 ↔ Ureterotomie, offen chirurgisch
54.99.61 ↔ Relumbotomie	56.2X.40 ↔ Ureterotomie, laparoskopisch
54.99.81 ↔ Revision ohne Ersatz von Kathetern sowie automatischer, programmierbarer und wiederaufladbarer Pumpe zur kontinuierlichen Aszitesdrainage	56.2X.99 ↔ Ureterotomie, sonstige
54.99.82 ↔ Behebung einer mechanischen Obstruktion von Kathetern einer automatischen, programmierbaren und wiederaufladbaren Pumpe zur kontinuierlichen Aszitesdrainage	56.40 ↔ Ureterektomie, n.n.bez.
54.99.84 ↔ Wechsel der Katheter einer automatischen, programmierbaren und wiederaufladbaren Pumpe zur kontinuierlichen Aszitesdrainage	56.41.00 ↔ Partielle Ureterektomie, n.n.bez.
54.A1 ↔ Exzision und Destruktion von retroperitoneal gelegenen Gewebe	56.41.10 ↔ Partielle Ureterektomie, Resektion des Ureterostiums, perkutan-transvesikal
55.01.11 ↔ Nephrotomie, offen chirurgisch	56.41.11 ↔ Partielle Ureterektomie, Resektion des Ureterostiums, transurethral
55.01.12 ↔ Nephrotomie, offen chirurgisch zur Exploration	56.41.12 ↔ Partielle Ureterektomie, Resektion des Ureterostiums, offen chirurgisch
55.01.13 ↔ Nephrotomie, offen chirurgisch zur Punktion einer Zyste	56.41.20 ↔ Partielle Ureterektomie, offen chirurgisch
55.02.11 ↔ Nephrostomie, offen chirurgisch	56.41.21 ↔ Partielle Ureterektomie, laparoskopisch
55.24 ↔ Offene Nierenbiopsie	56.41.30 ↔ Partielle Ureterektomie, Resektion eines Ureterstumpfes
55.31 ↔ Marsupialisation einer Läsion an der Niere	56.41.40 ↔ Resektion einer Ureterozele, transurethral
55.3A.11 ↔ Lokale Exzision und Destruktion von Läsion oder Gewebe an der Niere, offen chirurgisch	56.41.41 ↔ Resektion einer Ureterozele, offen chirurgisch
55.3A.12 ↔ Lokale Exzision und Destruktion von Läsion oder Gewebe an der Niere, laparoskopisch	56.41.49 ↔ Resektion einer Ureterozele, sonstiger Zugang
55.3A.13 ↔ Lokale Exzision und Destruktion von Läsion oder Gewebe an der Niere, ureterorenoskopisch	56.41.99 ↔ Partielle Ureterektomie, sonstige
55.3Y ↔ Lokale Exzision und Destruktion von Läsion oder Gewebe an der Niere, sonstige	56.42 ↔ Totale Ureterektomie
55.4 ↔ Partielle Nephrektomie	56.51.10 ↔ Aufbau einer kutanen Ureteroileostomie, Ureteroileokutaneostomie [Ileum-Conduit] oder Ureterokolokutaneostomie [Kolon-/Sigma-Conduit], offen chirurgisch
55.51.00 ↔ Nephroureterektomie, n.n.bez.	56.51.11 ↔ Aufbau einer kutanen Ureteroileostomie, Ureteroileokutaneostomie [Ileum-Conduit] oder Ureterokolokutaneostomie [Kolon-/Sigma-Conduit], laparoskopisch
55.51.01 ↔ Nephroureterektomie, ausser zur Transplantation	56.51.12 ↔ Aufbau einer kutanen Ureteroileostomie, mit Darminterponat [Conduit] (nicht kontinentes Stoma), sonstiger Zugang
55.51.02 ↔ Nephrektomie zur Transplantation, Lebendspende	56.51.20 ↔ Aufbau einer kutanen Ureteroileostomie, Umwandlung einer anderen supravessikalen Harnableitung in eine kutane Ureteroileostomie, mit Darmreservoir (kontinentes Stoma)
55.51.99 ↔ Nephroureterektomie, sonstige	56.51.30 ↔ Aufbau einer kutanen Ureteroileostomie, mit Darmreservoir (kontinentes Stoma)
55.52 ↔ Nephrektomie einer belassenen Niere	56.52.00 ↔ Revision einer kutanen Ureteroileostomie, n.n.bez.
55.53 ↔ Entfernen einer transplantierten oder abgestossenen Niere	56.52.10 ↔ Revision einer kutanen Ureteroileostomie, mit Darminterponat [Conduit]
55.54 ↔ Beidseitige Nephrektomie	56.52.20 ↔ Revision einer kutanen Ureteroileostomie, mit Darmreservoir (kontinentes Stoma)
55.61 ↔ Autotransplantation einer Niere	56.52.99 ↔ Revision einer kutanen Ureteroileostomie, sonstige
55.69.00 ↔ Sonstige Nierentransplantation, n.n.bez.	56.61.00 ↔ Aufbau einer anderen kutanen Ureterostomie, n.n.bez.
55.69.10 ↔ Sonstige Nierentransplantation, allogene	56.61.10 ↔ Aufbau einer anderen kutanen Ureterostomie, Ureterokutaneostomie und Transureterokutaneostomie, laparoskopisch
55.69.20 ↔ Sonstige Nierentransplantation, syngene	56.61.20 ↔ Aufbau einer anderen kutanen Ureterostomie, Umwandlung einer anderen supravessikalen Harnableitung in eine kutane Ureterostomie
55.69.30 ↔ Sonstige Nierentransplantation, En-bloc-Transplantat	56.61.99 ↔ Aufbau einer anderen kutanen Ureterostomie, sonstige
55.69.40 ↔ Sonstige Nierentransplantation, Nieren-Retransplantation während desselben stationären Aufenthaltes	56.62 ↔ Revision einer anderen kutanen Ureterostomie
55.69.99 ↔ Sonstige Nierentransplantation, sonstige	56.71.00 ↔ Harnableitung in den Darm, n.n.bez.
55.7 ↔ Nephropexie	56.71.10 ↔ Ureterosigmoideostomie mit Reservoirbildung, offen chirurgisch
55.81 ↔ Naht einer Rissverletzung an der Niere	56.71.11 ↔ Ureterosigmoideostomie mit Reservoirbildung, laparoskopisch
55.82 ↔ Verschluss einer Nephrostomie und Pyelostomie	56.71.20 ↔ Umwandlung einer anderen supravessikalen Harnableitung in eine Harnableitung in den Darm
55.83 ↔ Verschluss von anderen Nierenfisteln	56.71.99 ↔ Harnableitung in den Darm, sonstige
55.84 ↔ Reposition einer Nierenstiel-Torsion	56.72 ↔ Revision einer ureterointestinalen Anastomose
55.85 ↔ Symphysiotomie einer Hufeisenniere	56.73 ↔ Nephrozystanastomose, n.n.bez.
55.86 ↔ Anastomose an der Niere	56.74.00 ↔ Ureterozystoneostomie, n.n.bez.
55.87 ↔ Plastische Rekonstruktion am pyeloureteralen Übergang	56.74.10 ↔ Ureterozystoneostomie, Isolierte Antirefluxplastik (z. B. nach Lich-Gregoir), offen chirurgisch
55.89 ↔ Sonstige plastische Rekonstruktion an der Niere, sonstige	56.74.11 ↔ Ureterozystoneostomie, isolierte Antirefluxplastik (z. B. nach Lich-Gregoir), laparoskopisch
55.91 ↔ Nierendekapsulation	56.74.20 ↔ Ureterozystoneostomie, mit Uretermodellage
55.99.10 ↔ Sonstige Operationen an der Niere, Revisionsoperation an der Niere	56.74.99 ↔ Ureterozystoneostomie, sonstige
56.2X.00 ↔ Ureterotomie, n.n.bez.	
56.2X.10 ↔ Ureterotomie, perkutan-transrenal	
56.2X.11 ↔ Ureterotomie, perkutan-transrenal, mit Entfernung eines Harnsteins	

56.75 ↔	Transureteroureterostomie	57.6X.22 ↔	Partielle Zystektomie, Supratrigonale oder subtotale Resektion mit einseitiger oder beidseitiger Ureterneointegration, offen chirurgisch
56.79 ↔	Sonstige Anastomose eines Ureters oder Harnableitung	57.6X.23 ↔	Partielle Zystektomie, Supratrigonale oder subtotale Resektion mit einseitiger oder beidseitiger Ureterneointegration, laparoskopisch
56.81 ↔	Lösung von intraluminalen Adhäsionen im Ureter	57.6X.99 ↔	Partielle Zystektomie, sonstige
56.82 ↔	Naht einer Ureterverletzung	57.71.00 ↔	Radikale Zystektomie, n.n.bez.
56.83 ↔	Verschluss einer Ureterostomie	57.71.10 ↔	Radikale Zystektomie, ohne Urethrektomie, beim Mann, offen chirurgisch
56.84.00 ↔	Verschluss einer anderen Ureterfistel, n.n.bez.	57.71.11 ↔	Radikale Zystektomie, ohne Urethrektomie, beim Mann, laparoskopisch
56.84.10 ↔	Verschluss einer Ureter-Darm-Fistel, offen chirurgisch	57.71.20 ↔	Radikale Zystektomie, mit Urethrektomie, beim Mann, offen chirurgisch
56.84.11 ↔	Verschluss einer Ureter-Darm-Fistel, laparoskopisch	57.71.21 ↔	Radikale Zystektomie, mit Urethrektomie, beim Mann, laparoskopisch
56.84.20 ↔	Verschluss einer ureterovaginale Fistel, offen chirurgisch	57.71.30 ↔	Radikale Zystektomie, ohne Urethrektomie, bei der Frau, offen chirurgisch
56.84.21 ↔	Verschluss einer ureterovaginale Fistel, laparoskopisch	57.71.31 ↔	Radikale Zystektomie, ohne Urethrektomie, bei der Frau, laparoskopisch
56.84.22 ↔	Verschluss einer ureterovaginale Fistel, vaginal	57.71.40 ↔	Radikale Zystektomie, mit Urethrektomie, bei der Frau, offen chirurgisch
56.84.99 ↔	Verschluss einer anderen Ureterfistel, sonstige Ureteropexie	57.71.41 ↔	Radikale Zystektomie, mit Urethrektomie, bei der Frau, laparoskopisch
56.85 ↔	Entfernen einer Ureterligatur	57.71.50 ↔	Radikale Zystektomie, Becken-Eviszeration [Exenteration] beim Mann, offen chirurgisch
56.89 ↔	Plastische Rekonstruktion eines Ureters, sonstige	57.71.51 ↔	Radikale Zystektomie, Becken-Eviszeration [Exenteration] beim Mann, laparoskopisch
56.92 ↔	Implantation eines elektronischen Ureterstimulators	57.71.99 ↔	Radikale Zystektomie, sonstige
56.93 ↔	Ersetzen eines elektronischen Ureterstimulators	57.79.00 ↔	Sonstige totale Zystektomie, n.n.bez.
56.94 ↔	Entfernen eines elektronischen Ureterstimulators	57.79.10 ↔	Sonstige totale Zystektomie, Einfache Zystektomie, beim Mann, offen chirurgisch
56.95 ↔	Ligatur an einem Ureter	57.79.11 ↔	Sonstige totale Zystektomie, Einfache Zystektomie, beim Mann, laparoskopisch
57.12 ↔	Lösung von intraluminalen Adhäsionen mit Inzision an der Harnblase	57.79.20 ↔	Sonstige totale Zystektomie, Einfache Zystektomie, bei der Frau, offen chirurgisch
57.21 ↔	Vesikostomie	57.79.21 ↔	Sonstige totale Zystektomie, Einfache Zystektomie, bei der Frau, laparoskopisch
57.22 ↔	Revision einer Vesikostomie	57.79.99 ↔	Sonstige totale Zystektomie, sonstige
57.23.00 ↔	Appendikovesikostomie, n.n.bez.	57.81 ↔	Naht einer Harnblasenverletzung
57.23.11 ↔	Anlegen einer Appendikovesikostomie	57.83 ↔	Verschluss einer vesikointestinalen Fistel
57.23.12 ↔	Oberflächliche Revision einer Appendikovesikostomie	57.84.00 ↔	Verschluss einer anderen Harnblasenfistel, n.n.bez.
57.23.13 ↔	Tiefe Revision einer Appendikovesikostomie	57.84.10 ↔	Verschluss einer vesikovaginalen Fistel, offen chirurgisch (abdominal)
57.23.99 ↔	Appendikovesikostomie, sonstige	57.84.11 ↔	Verschluss einer vesikovaginalen Fistel, vaginal
57.49.00 ↔	Sonstige transurethrale Exzision oder Destruktion von Läsion oder Gewebe der Harnblase, n.n.bez.	57.84.12 ↔	Verschluss einer vesikovaginalen Fistel, transvesikal
57.49.11 ↔	Sonstige transurethrale Destruktion von Läsion oder Gewebe der Harnblase	57.84.13 ↔	Verschluss einer vesikovaginalen Fistel, laparoskopisch
57.49.12 ↔	Sonstige transurethrale Resektion von Läsion oder Gewebe der Harnblase	57.84.20 ↔	Verschluss einer vesikokutanen Fistel, offen chirurgisch
57.49.99 ↔	Sonstige transurethrale Exzision oder Destruktion von Läsion oder Gewebe der Harnblase, sonstige Exzision des Urachus	57.84.21 ↔	Verschluss einer vesikokutanen Fistel, laparoskopisch
57.51 ↔	Laparoskopische Exzision oder Destruktion von anderer Läsion oder Gewebe an der Harnblase	57.84.99 ↔	Verschluss einer anderen Harnblasenfistel, sonstige Zystourethroplastik und plastische Rekonstruktion am Harnblasenhals
57.58 ↔	Laparoskopische Exzision oder Destruktion von anderer Läsion oder Gewebe an der Harnblase	57.85 ↔	Plastische Rekonstruktion bei Ekstrophie der Harnblase
57.59.00 ↔	Offene Exzision oder Destruktion von anderer Läsion oder Gewebe an der Harnblase, n.n.bez.	57.86 ↔	Rekonstruktion an der Harnblase, n.n.bez.
57.59.10 ↔	Offene Exzision oder Destruktion von anderer Läsion oder Gewebe an der Harnblase, Exzision, offen chirurgisch	57.87.00 ↔	Rekonstruktion an der Harnblase, mit Ileum, Kolon oder Magen, offen chirurgisch
57.59.20 ↔	Offene Exzision oder Destruktion von anderer Läsion oder Gewebe an der Harnblase, Myektomie	57.87.10 ↔	Rekonstruktion an der Harnblase, mit Ileum, Kolon oder Magen, laparoskopisch
57.59.99 ↔	Offene Exzision oder Destruktion von anderer Läsion oder Gewebe an der Harnblase, sonstige	57.87.11 ↔	Umwandlung einer anderen supravessikalen Harnableitung in eine Ersatzharnblase, offen chirurgisch
57.6X.00 ↔	Partielle Zystektomie, n.n.bez.	57.87.20 ↔	Umwandlung einer anderen supravessikalen Harnableitung in eine Ersatzharnblase, laparoskopisch
57.6X.10 ↔	Partielle Zystektomie, ohne Ureterneointegration, offen chirurgisch	57.87.21 ↔	Umwandlung einer anderen supravessikalen Harnableitung in eine Ersatzharnblase, laparoskopisch
57.6X.11 ↔	Partielle Zystektomie, ohne Ureterneointegration, laparoskopisch	57.87.30 ↔	Reduktionsplastik der Harnblase, offen chirurgisch
57.6X.12 ↔	Partielle Zystektomie, mit einseitiger oder beidseitiger Ureterneointegration, offen chirurgisch	57.87.31 ↔	Reduktionsplastik der Harnblase, laparoskopisch
57.6X.13 ↔	Partielle Zystektomie, mit einseitiger oder beidseitiger Ureterneointegration, laparoskopisch	57.87.40 ↔	Augmentation der Harnblase, offen chirurgisch
57.6X.20 ↔	Partielle Zystektomie, Supratrigonale oder subtotale Resektion, ohne Ureterneointegration, offen chirurgisch		
57.6X.21 ↔	Partielle Zystektomie, Supratrigonale oder subtotale Resektion, ohne Ureterneointegration, laparoskopisch		

57.87.41 ↔	Augmentation der Harnblase, laparoskopisch	59.03.00 ↔	Laparoskopische Lösung von perirenenalen oder periureteralen Adhäsionen, n.n.bez.
57.87.99 ↔	Rekonstruktion an der Harnblase, sonstige	59.03.10 ↔	Ureterolyse ohne intraperitoneale Verlagerung, laparoskopisch
57.88 ↔	Sonstige Anastomose an der Harnblase	59.03.11 ↔	Ureterolyse mit intraperitonealer Verlagerung, laparoskopisch
57.89 ↔	Sonstige plastische Rekonstruktion an der Harnblase, sonstige	59.03.99 ↔	Laparoskopische Lösung von perirenenalen oder periureteralen Adhäsionen, sonstige
58.41 ↔	Naht einer Urethraverletzung	59.09 ↔	Sonstige Inzision am perirenenalen oder periureteralen Gewebe
58.42 ↔	Verschluss einer Urethrostomie	59.11 ↔	Sonstige Lösung von perivesikalen Adhäsionen
58.43.00 ↔	Verschluss einer anderen Urethrafistel, n.n.bez.	59.12 ↔	Laparoskopische Lösung von perivesikalen Adhäsionen
58.43.10 ↔	Verschluss einer urethrovaginalen Fistel, offen chirurgisch (abdominal)	59.21 ↔	Biopsie am perirenenalen oder perivesikalen Gewebe
58.43.11 ↔	Verschluss einer urethrovaginalen Fistel, laparoskopisch	59.3 ↔	Plikatur am urethrovesikalen Übergang
58.43.12 ↔	Verschluss einer urethrovaginalen Fistel, vaginal	59.4 ↔	Suprapubische Schlingensuspension
58.43.20 ↔	Verschluss einer urethrokutanen Fistel	59.5 ↔	Retropubische urethrale Suspension
58.43.30 ↔	Verschluss einer urethrorektalen Fistel	59.6 ↔	Paraurethrale Suspension
58.43.99 ↔	Verschluss einer anderen Urethrafistel, sonstige	59.71 ↔	Levatorplastik zur urethrovesikalen Suspension
58.44 ↔	Reanastomose der Urethra	59.72 ↔	Implantat-Injektion in Urethra und Harnblasenhals
58.45.00 ↔	Plastische Rekonstruktion bei Hypospadie oder Epispadie, n.n.bez.	59.73.00 ↔	Transvaginale Suspension, n.n.bez.
58.45.10 ↔	Plastische Rekonstruktion bei Hypospadie oder Epispadie, bei der Frau	59.73.10 ↔	Transvaginale Suspension mit alloplastischer Bänderinlage, n.n.bez.
58.45.20 ↔	Plastische Rekonstruktion bei Hypospadie oder Epispadie, beim Mann, Schaftaufrichtung und Chordektomie	59.73.11 ↔	Transvaginale Suspension mit alloplastischer Bänderinlage, spannungsfreies transvaginales Band [TVT]
58.45.21 ↔	Plastische Rekonstruktion bei Hypospadie oder Epispadie, beim Mann, sonstige Verfahren	59.73.12 ↔	Transvaginale Suspension mit alloplastischer Bänderinlage, transobturatorisches Band [TOT]
58.45.99 ↔	Plastische Rekonstruktion bei Hypospadie oder Epispadie, sonstige	59.73.19 ↔	Transvaginale Suspension mit alloplastischer Bänderinlage, sonstige
58.46.00 ↔	Sonstige Rekonstruktion der Urethra, n.n.bez.	59.73.99 ↔	Transvaginale Suspension, sonstige
58.46.10 ↔	Rekonstruktion des distalen Teils der Urethra nach Verletzung	59.74 ↔	Suspensionsoperation beim Mann
58.46.11 ↔	Rekonstruktion der Pars prostatica oder der Pars membranacea der Urethra nach Verletzung	59.79 ↔	Sonstige plastische Rekonstruktion bei Stressinkontinenz
58.46.99 ↔	Sonstige Rekonstruktion der Urethra, sonstige	59.91 ↔	Exzision am perirenenalen oder perivesikalen Gewebe
58.49.10 ↔	Einzeitige plastische Rekonstruktion der Urethra, mit Präputial- oder Penishaut	59.92 ↔	Sonstige Operationen am perirenenalen oder perivesikalen Gewebe
58.49.11 ↔	Einzeitige plastische Rekonstruktion der Urethra, mit Mund- oder Harnblasenschleimhaut, sonstige Rekonstruktion	59.95 ↔	Desintegration eines Harnsteins mit Ultraschall
58.49.20 ↔	Zweizeitige plastische Rekonstruktion der Urethra, erste Sitzung, mit Präputial- oder Penishaut	59.99 ↔	Sonstige Operationen an den Harnorganen, sonstige
58.49.21 ↔	Zweizeitige plastische Rekonstruktion der Urethra, erste Sitzung, mit Mund- oder Harnblasenschleimhaut	60.0 ↔	Inzision an der Prostata
58.49.29 ↔	Sonstige plastische Rekonstruktion der Urethra, zweizeitig, erste Sitzung, sonstige Rekonstruktion	60.20 ↔	Transurethrale Prostatektomie, n.n.bez.
58.49.30 ↔	Zweizeitige plastische Rekonstruktion der Urethra, zweite Sitzung, n.n.bez.	60.21.11 ↔	Transurethrale laserinduzierte Prostatektomie mit Kontakt beim Laser
58.49.31 ↔	Zweizeitige plastische Rekonstruktion der Urethra, zweite Sitzung, mit Präputial- oder Penishaut	60.21.12 ↔	Transurethrale laserinduzierte Prostatektomie ohne Kontakt beim Laser
58.49.33 ↔	Zweizeitige plastische Rekonstruktion der Urethra, zweite Sitzung, mit Mund- oder Harnblasenschleimhaut	60.22 ↔	Transurethrale Prostatektomie, Elektroresektion und Elektrovaporisation von Prostatagewebe
58.49.39 ↔	Zweizeitige plastische Rekonstruktion der Urethra, zweite Sitzung, sonstige	60.29 ↔	Transurethrale Prostatektomie, sonstige
58.49.40 ↔	Revision einer plastischen Rekonstruktion an der Urethra	60.3 ↔	Suprapubische Prostatektomie
58.49.99 ↔	Sonstige plastische Rekonstruktion an der Urethra, sonstige	60.4 ↔	Retropubische Prostatektomie
58.93.11 ↔	Implantation eines künstlichen Harnblasensphinkters	60.5X.00 ↔	Radikale Prostatektomie, n.n.bez.
58.94.00 ↔	Adjustierbare Harninkontinenztherapie, n.n.bez.	60.5X.10 ↔	Radikale Prostatektomie, laparoskopisch
58.94.11 ↔	Implantation eines Systems zur adjustierbaren Harninkontinenztherapie	60.5X.20 ↔	Radikale Prostatektomie, perineal
58.94.21 ↔	Entfernen eines Systems zur adjustierbaren Harninkontinenztherapie	60.5X.30 ↔	Radikale Prostatektomie, retropubisch
58.94.31 ↔	Revision ohne Ersatz eines Systems zur adjustierbaren Harninkontinenztherapie	60.5X.99 ↔	Radikale Prostatektomie, sonstige
58.94.99 ↔	Adjustierbare Harninkontinenztherapie, sonstige	60.61.00 ↔	Lokale Exzision einer Läsion an der Prostata, n.n.bez.
59.00 ↔	Retroperitoneale Dissektion, n.n.bez.	60.61.10 ↔	Lokale Exzision einer Läsion an der Prostata, transurethral
59.02 ↔	Sonstige Lösung von perirenenalen oder periureteralen Adhäsionen	60.61.11 ↔	Lokale Exzision einer Läsion an der Prostata, suprapubisch-transvesikal
		60.61.12 ↔	Lokale Exzision einer Läsion an der Prostata, retropubisch
		60.61.13 ↔	Lokale Exzision einer Läsion an der Prostata, perineal
		60.61.99 ↔	Lokale Exzision einer Läsion an der Prostata, sonstige
		60.62 ↔	Perineale Prostatektomie
		60.69 ↔	Sonstige Prostatektomie, sonstige
		60.72 ↔	Inzision an einer Vesicula seminalis
		60.73 ↔	Exzision einer Vesicula seminalis
		60.79 ↔	Operationen an den Vesiculae seminales, sonstige
		60.81 ↔	Inzision am periprostatistischem Gewebe

60.82 ↔	Exzision am periprostatichen Gewebe	63.84 ↔	Entfernen einer Ligatur vom Ductus deferens
60.93 ↔	Plastische Rekonstruktion an der Prostata	63.85 ↔	Entfernen eines Ventils vom Ductus deferens
60.96 ↔	Transurethrale Destruktion von prostatischem Gewebe durch Mikrowellenwärmetherapie	63.89 ↔	Plastische Rekonstruktion an Ductus deferens und Epididymis, sonstige
60.97 ↔	Sonstige transurethrale Destruktion von prostatischem Gewebe durch sonstige Wärmetherapie	63.92 ↔	Epididymotomie
61.0X.00 ↔	Inzision und Drainage an Skrotum und Tunica vaginalis testis, n.n.bez.	63.93 ↔	Inzision am Funiculus spermaticus
61.0X.10 ↔	Inzision und Drainage an Skrotum und Tunica vaginalis testis, zur Fremdkörperentfernung	63.94 ↔	Lösung von Adhäsionen am Funiculus spermaticus
61.0X.99 ↔	Inzision und Drainage an Skrotum und Tunica vaginalis testis, sonstige	63.95 ↔	Einsetzen eines Ventils in den Ductus deferens
61.2 ↔	Exzision einer Hydrocele testis	63.99 ↔	Sonstige Operationen an Funiculus spermaticus, Epididymis und Ductus deferens, sonstige
61.3X.00 ↔	Exzision oder Destruktion von Läsion oder Gewebe am Skrotum, n.n.bez.	64.3X.00 ↔	Amputation des Penis, n.n.bez.
61.3X.10 ↔	Exzision oder Destruktion von Läsion oder Gewebe am Skrotum, partielle Resektion	64.3X.10 ↔	Amputation des Penis, partiell
61.3X.11 ↔	Exzision oder Destruktion von Läsion oder Gewebe am Skrotum, totale Resektion	64.3X.11 ↔	Amputation des Penis, total
61.3X.12 ↔	Exzision oder Destruktion von Läsion oder Gewebe am Skrotum, radikale Resektion	64.3X.12 ↔	Amputation des Penis, Emaskulation
61.3X.99 ↔	Exzision oder Destruktion von Läsion oder Gewebe am Skrotum, sonstige	64.3X.99 ↔	Amputation des Penis, sonstige
61.42 ↔	Verschluss einer Fistel am Skrotum	64.41 ↔	Naht einer Penisverletzung
61.49 ↔	Plastische Rekonstruktion an Skrotum und Tunica vaginalis testis, sonstige	64.42 ↔	Lösung einer Chorda des Penis
61.92 ↔	Exzision einer Läsion an der Tunica vaginalis testis, mit Ausnahme einer Hydrocele testis	64.43 ↔	Konstruktion eines Penis
61.99 ↔	Sonstige Operationen an Skrotum und Tunica vaginalis testis, sonstige	64.44.00 ↔	Rekonstruktion des Penis, n.n.bez.
62.0 ↔	Inzision am Hoden	64.44.10 ↔	Rekonstruktion des Penis, Streckung des Penischaftes
62.2 ↔	Exzision oder Destruktion einer Läsion am Hoden	64.44.11 ↔	Rekonstruktion des Penis, Korrektur einer penoskrotalen Transposition oder eines vergrabenen Penis (concealed penis oder buried penis)
62.3X.00 ↔	Einseitige Orchidektomie, n.n.bez.	64.44.99 ↔	Rekonstruktion des Penis, sonstige
62.3X.10 ↔	Einseitige Orchidektomie, skrotal, ohne Epididymektomie	64.45 ↔	Reimplantation des Penis
62.3X.11 ↔	Einseitige Orchidektomie, skrotal, mit Epididymektomie	64.51 ↔	Operation zur Geschlechtsangleichung von weiblich zu männlich
62.3X.20 ↔	Einseitige Orchidektomie, Inguinalhoden, ohne Epididymektomie	64.52 ↔	Operation zur Geschlechtsangleichung von männlich zu weiblich
62.3X.21 ↔	Einseitige Orchidektomie, Inguinalhoden, mit Epididymektomie	64.59 ↔	Operation zur Geschlechtsangleichung, sonstige
62.3X.30 ↔	Einseitige Orchidektomie, Abdominalhoden, offen chirurgisch	64.95 ↔	Einsetzen oder Ersetzen einer nicht-aufblasbaren Penisprothese
62.3X.31 ↔	Einseitige Orchidektomie, Abdominalhoden, laparoskopisch	64.97 ↔	Einsetzen oder Ersetzen einer aufblasbaren Penisprothese
62.3X.40 ↔	Einseitige Orchidektomie, radikal	64.98.20 ↔	Revaskularisierungsoperation oder venöse Sperroperation (bei erektiler Dysfunktion)
62.3X.99 ↔	Einseitige Orchidektomie, sonstige	64.98.30 ↔	Shuntoperation am Corpus cavernosum
62.41 ↔	Entfernen beider Hoden im gleichen Eingriff	64.98.40 ↔	Revision einer internen Penisprothese
62.42 ↔	Entfernen eines belassenen Hodens	65.01 ↔	Laparoskopische Ovariectomie
62.5 ↔	Orchidopexie	65.09 ↔	Ovariectomie, sonstige
62.61 ↔	Naht einer Hodenverletzung	65.21 ↔	Marsupialisation einer ovariellen Zyste
62.69 ↔	Sonstige plastische Rekonstruktion am Hoden	65.22 ↔	Keilresektion am Ovar
62.99.20 ↔	Operative Verlagerung eines Abdominalhodens	65.23 ↔	Laparoskopische Marsupialisation einer ovariellen Zyste
62.99.30 ↔	Entnahme von Hoden- oder Nebenhodengewebe zur Aufbereitung für die künstliche Insemination	65.24 ↔	Laparoskopische Keilresektion am Ovar
63.1 ↔	Exzision einer Varikozele und Hydrocele funiculi	65.25 ↔	Sonstige laparoskopische lokale Exzision oder Destruktion am Ovar
63.2 ↔	Exzision einer Epididymis-Zyste	65.29 ↔	Sonstige lokale Exzision oder Destruktion am Ovar
63.3 ↔	Exzision von anderer Läsion oder Gewebe an Funiculus spermaticus und Epididymis	65.30 ↔	Ovarektomie, n.n.bez.
63.4 ↔	Epididymektomie	65.31 ↔	Ovarektomie, laparoskopisch
63.51 ↔	Naht eines Risses an Funiculus spermaticus und Epididymis	65.32 ↔	Ovarektomie, offen chirurgisch
63.53 ↔	Transplantation eines Funiculus spermaticus	65.33 ↔	Ovarektomie, vaginal
63.59 ↔	Plastische Rekonstruktion an Funiculus spermaticus und Epididymis, sonstige	65.34 ↔	Ovarektomie, vaginal-laparoskopisch assistiert
63.81 ↔	Naht einer Verletzung an Ductus deferens und Epididymis	65.39 ↔	Ovarektomie, sonstige
63.82 ↔	Plastische Rekonstruktion eines chirurgisch durchtrennten Ductus deferens	65.40 ↔	Salpingoovarektomie, n.n.bez.
63.83 ↔	Epididymovasostomie	65.41 ↔	Salpingoovarektomie, laparoskopisch
		65.42 ↔	Salpingoovarektomie, offen chirurgisch
		65.43 ↔	Salpingoovarektomie, vaginal
		65.44 ↔	Salpingoovarektomie, vaginal-laparoskopisch assistiert
		65.49 ↔	Salpingoovarektomie, sonstige
		65.71 ↔	Sonstige einfache Naht am Ovar
		65.72 ↔	Sonstige Reimplantation eines Ovars
		65.73 ↔	Sonstige Salpingoovarioplastik
		65.74 ↔	Laparoskopische einfache Naht am Ovar
		65.75 ↔	Laparoskopische Reimplantation eines Ovars
		65.76 ↔	Laparoskopische Salpingoovarioplastik
		65.79 ↔	Plastische Rekonstruktion am Ovar, sonstige
		65.81.00 ↔	Laparoskopische Lösung von Adhäsionen an Ovar und Tuba uterina, n.n.bez.

65.81.10 ↔	Laparoskopische Lösung von Adhäsionen an Ovar und Tuba uterina am Peritoneum des weiblichen Beckens	66.B2 ↔	Exzision und Destruktion von Gewebe oder Läsion an der Tuba uterina, vaginal
65.81.99 ↔	Laparoskopische Lösung von Adhäsionen an Ovar und Tuba uterina, sonstige	66.B3 ↔	Exzision und Destruktion von Gewebe oder Läsion an der Tuba uterina, vaginal-laparoskopisch assistiert
65.89.00 ↔	Sonstige Lösung von Adhäsionen von Ovar und Tuba uterina, n.n.bez.	66.B4 ↔	Exzision und Destruktion von Gewebe oder Läsion an der Tuba uterina, laparoskopisch
65.89.10 ↔	Sonstige Lösung von Adhäsionen von Ovar und Tuba uterina, offen chirurgisch	66.B9 ↔	Exzision und Destruktion von Gewebe oder Läsion an der Tuba uterina, sonstige
65.89.11 ↔	Sonstige Lösung von Adhäsionen von Ovar und Tuba uterina, mit mikrochirurgischer Versorgung	67.4X.00 ↔	Zervixamputation, n.n.bez.
65.89.12 ↔	Sonstige Lösung von Adhäsionen von Ovar und Tuba uterina am Peritoneum des weiblichen Beckens, offen chirurgisch	67.4X.10 ↔	Radikale Zervixstumpfexstirpation, n.n.bez.
65.89.13 ↔	Sonstige Lösung von Adhäsionen von Ovar und Tuba uterina am Peritoneum des weiblichen Beckens, mit mikrochirurgischer Versorgung	67.4X.11 ↔	Radikale Zervixstumpfexstirpation, ohne Lymphadenektomie, offen chirurgisch (abdominal)
65.89.99 ↔	Sonstige Lösung von Adhäsionen von Ovar und Tuba uterina, sonstige	67.4X.12 ↔	Radikale Zervixstumpfexstirpation, ohne Lymphadenektomie, vaginal
65.92 ↔	Ovar-Transplantation	67.4X.13 ↔	Radikale Zervixstumpfexstirpation, ohne Lymphadenektomie, vaginal, laparoskopisch unterstützt
65.93 ↔	Manuelle Ruptur einer ovariellen Zyste	67.4X.14 ↔	Radikale Zervixstumpfexstirpation, ohne Lymphadenektomie, laparoskopisch
65.94 ↔	Denervation am Ovar	67.4X.20 ↔	Radikale Zervixstumpfexstirpation, mit Lymphadenektomie, n.n.bez.
65.95 ↔	Lösung einer Torsion am Ovar	67.4X.21 ↔	Radikale Zervixstumpfexstirpation, mit Lymphadenektomie, offen chirurgisch (abdominal)
65.99 ↔	Sonstige Operationen am Ovar, sonstige	67.4X.22 ↔	Radikale Zervixstumpfexstirpation, mit Lymphadenektomie, vaginal
66.03 ↔	Salpingotomie, offen chirurgisch	67.4X.23 ↔	Radikale Zervixstumpfexstirpation, mit Lymphadenektomie, vaginal, laparoskopisch unterstützt
66.04 ↔	Salpingotomie, laparoskopisch	67.4X.24 ↔	Radikale Zervixstumpfexstirpation, mit Lymphadenektomie, laparoskopisch
66.05 ↔	Salpingotomie, vaginal	67.4X.29 ↔	Radikale Zervixstumpfexstirpation, mit Lymphadenektomie, sonstige
66.06 ↔	Salpingotomie, vaginal-laparoskopisch assistiert	67.4X.30 ↔	Exzision eines Stumpfes an der Zervix
66.09 ↔	Salpingotomie, sonstige	67.4X.99 ↔	Zervixamputation, sonstige
66.41.11 ↔	Totale Salpingektomie, offen chirurgisch	67.51.11 ↔	Cerclage der Zervix, offen chirurgisch
66.41.21 ↔	Totale Salpingektomie, laparoskopisch	67.51.12 ↔	Cerclage der Zervix, laparoskopisch
66.41.31 ↔	Totale Salpingektomie, vaginal	67.61 ↔	Naht eines Zervixrisses
66.41.41 ↔	Totale Salpingektomie, vaginal-laparoskopisch assistiert	67.62 ↔	Verschluss einer zervikalen Fistel
66.42.11 ↔	Partielle Salpingektomie, offen chirurgisch	68.0 ↔	Hysterotomie
66.42.21 ↔	Partielle Salpingektomie, laparoskopisch	68.21.10 ↔	Durchtrennung von endometrialen Synechien, n.n.bez.
66.42.31 ↔	Partielle Salpingektomie, vaginal	68.21.11 ↔	Durchtrennung von endometrialen Synechien, hysteroskopisch
66.42.41 ↔	Partielle Salpingektomie, vaginal-laparoskopisch assistiert	68.21.99 ↔	Durchtrennung von endometrialen Synechien, sonstige
66.49 ↔	Salpingektomie, sonstige	68.23.11 ↔	Dilatation und Curettage zur Beendigung einer Schwangerschaft
66.71 ↔	Einfache Naht an einer Tuba uterina	68.23.12 ↔	Dilatation und Curettage im Anschluss an Geburt oder Abort
66.72 ↔	Salpingoovariostomie	68.23.21 ↔	Aspirationscurettage am Uterus zur Beendigung einer Schwangerschaft
66.73 ↔	Salpingosalpingostomie	68.23.22 ↔	Aspirationscurettage im Anschluss an Geburt oder Abort
66.74 ↔	Salpingouterostomie	68.29.1G ↔	Exzision und Destruktion von Läsion oder Gewebe des Uterus und uterinem Halteapparat, offen chirurgisch (abdominal)
66.79.10 ↔	Sonstige plastische Rekonstruktion an der Tuba uterina, offen chirurgisch (abdominal)	68.29.1H ↔	Exzision und Destruktion von Läsion oder Gewebe des Uterus und uterinem Halteapparat, vaginal, laparoskopisch assistiert
66.79.20 ↔	Sonstige plastische Rekonstruktion an der Tuba uterina, vaginal	68.29.1I ↔	Exzision und Destruktion von Läsion oder Gewebe des Uterus und uterinem Halteapparat, laparoskopisch
66.79.21 ↔	Sonstige plastische Rekonstruktion an der Tuba uterina, vaginal, laparoskopisch assistiert	68.29.46 ↔	Exzision und Destruktion eines oder mehrerer Myome am Uterus, offen chirurgisch (abdominal)
66.79.30 ↔	Sonstige plastische Rekonstruktion an der Tuba uterina, laparoskopisch	68.29.47 ↔	Exzision und Destruktion eines oder mehrerer Myome am Uterus, vaginal, laparoskopisch assistiert
66.79.99 ↔	Sonstige plastische Rekonstruktion an der Tuba uterina, sonstige	68.29.48 ↔	Exzision und Destruktion eines oder mehrerer Myome am Uterus, laparoskopisch
66.93 ↔	Implantation oder Ersetzen einer Tuba uterina-Prothese	68.29.4A ↔	Exzision und Destruktion eines oder mehrerer Myome am Uterus, transzervikal
66.94 ↔	Entfernen einer Tuba uterina-Prothese		
66.96 ↔	Dilatation einer Tuba uterina		
66.97 ↔	Fimbrienimplantation in die Uteruswand		
66.A1 ↔	Destruktion und Verschluss der Tubae uterinae, offen chirurgisch		
66.A2 ↔	Destruktion und Verschluss der Tubae uterinae, laparoskopisch		
66.A3 ↔	Destruktion und Verschluss der Tubae uterinae, vaginal		
66.A4 ↔	Destruktion und Verschluss der Tubae uterinae, vaginal-laparoskopisch assistiert		
66.A9 ↔	Destruktion und Verschluss der Tubae uterinae, sonstige		
66.B1 ↔	Exzision und Destruktion von Gewebe oder Läsion an der Tuba uterina, offen chirurgisch		

68.29.4B ↔	Exzision und Destruktion eines oder mehrerer Myome am Uterus, transkutan	70.A1.31 ↔	Deszensuschirurgie [Suspensionsoperation], ein Kompartiment, vaginal, ohne Netz
68.30 ↔	Subtotale Hysterektomie, n.n.bez.	70.A1.32 ↔	Deszensuschirurgie [Suspensionsoperation], ein Kompartiment, vaginal, mit Netz
68.31 ↔	Subtotale Hysterektomie, laparoskopisch	70.A2.11 ↔	Deszensuschirurgie [Suspensionsoperation], zwei oder drei Kompartimente, offen chirurgisch, ohne Netz
68.32 ↔	Subtotale Hysterektomie, offen chirurgisch	70.A2.12 ↔	Deszensuschirurgie [Suspensionsoperation], zwei oder drei Kompartimente, offen chirurgisch, mit Netz
68.39 ↔	Subtotale Hysterektomie, sonstige	70.A2.21 ↔	Deszensuschirurgie [Suspensionsoperation], zwei oder drei Kompartimente, laparoskopisch, ohne Netz
68.40 ↔	Totale Hysterektomie, n.n.bez.	70.A2.22 ↔	Deszensuschirurgie [Suspensionsoperation], zwei oder drei Kompartimente, laparoskopisch, mit Netz
68.41 ↔	Totale Hysterektomie, laparoskopisch	70.A2.31 ↔	Deszensuschirurgie [Suspensionsoperation], zwei oder drei Kompartimente, vaginal, ohne Netz
68.42 ↔	Totale Hysterektomie, offen chirurgisch	70.A2.32 ↔	Deszensuschirurgie [Suspensionsoperation], zwei oder drei Kompartimente, vaginal, mit Netz
68.43 ↔	Totale Hysterektomie, vaginal	70.A3 ↔	Deszensuschirurgie [Suspensionsoperation], obliterativ
68.44 ↔	Totale Hysterektomie, vaginal-laparoskopisch assistiert [LAVH]	70.A9 ↔	Deszensuschirurgie [Suspensionsoperation], sonstige
68.49 ↔	Totale Hysterektomie, sonstige	71.5 ↔	Radikale Vulvektomie
68.60 ↔	Radikale Hysterektomie, n.n.bez.	71.61 ↔	Partielle Vulvektomie
68.61 ↔	Radikale Hysterektomie, laparoskopisch	71.62 ↔	Totale Vulvektomie
68.62 ↔	Radikale Hysterektomie, offen chirurgisch	71.72 ↔	Verschluss einer Fistel an Vulva und Perineum
68.63 ↔	Radikale Hysterektomie, vaginal	71.73 ↔	Konstruktion des Introitus vaginae
68.64 ↔	Radikale Hysterektomie, vaginal-laparoskopisch assistiert [LARVH]	73.94 ↔	Symphysiotomie zur Geburtserleichterung
68.6A ↔	Radikale Hysterektomie, sonstige	74.0X.00 ↔	Klassische Sectio caesarea, n.n.bez.
68.8 ↔	Beckeneviszeration	74.0X.10 ↔	Klassische Sectio caesarea, primär
69.2 ↔	Plastische Rekonstruktion des uterinen Halteapparats	74.0X.20 ↔	Klassische Sectio caesarea, sekundär
69.3 ↔	Parazervikale Uterusdenervation	74.0X.99 ↔	Klassische Sectio caesarea, sonstige
69.41 ↔	Naht eines Risses am Uterus	74.1X.00 ↔	Tiefe zervikale Sectio caesarea, n.n.bez.
69.42 ↔	Verschluss einer Uterusfistel	74.1X.10 ↔	Tiefe zervikale Sectio caesarea, primär
69.43 ↔	Plastische Rekonstruktion am Uterus, offen chirurgisch (abdominal)	74.1X.20 ↔	Tiefe zervikale Sectio caesarea, sekundär
69.44 ↔	Plastische Rekonstruktion am Uterus, vaginal	74.1X.99 ↔	Tiefe zervikale Sectio caesarea, sonstige
69.45 ↔	Plastische Rekonstruktion am Uterus, vaginal, laparoskopisch assistiert	74.2X.00 ↔	Extraperitoneale Sectio caesarea, n.n.bez.
69.46 ↔	Plastische Rekonstruktion am Uterus, laparoskopisch	74.2X.10 ↔	Extraperitoneale Sectio caesarea, primär
69.49 ↔	Plastische Rekonstruktion am Uterus, sonstige	74.2X.20 ↔	Extraperitoneale Sectio caesarea, sekundär
69.6 ↔	Chirurgische Massnahmen zur Provokation oder Regulation der Menstruation	74.2X.99 ↔	Extraperitoneale Sectio caesarea, sonstige
70.12 ↔	Kuldotomie	74.3 ↔	Entfernen einer extratubären, ektopischen Schwangerschaft
70.13 ↔	Lösung von intraluminalen Adhäsionen der Vagina	74.4X.00 ↔	Sectio caesarea eines anderen näher bezeichneten Typs, n.n.bez.
70.41 ↔	Kolpektomie, subtotal	74.4X.10 ↔	Sectio caesarea eines anderen näher bezeichneten Typs, primär
70.42 ↔	Kolpektomie, total	74.4X.20 ↔	Sectio caesarea eines anderen näher bezeichneten Typs, sekundär
70.43 ↔	Kolpektomie, erweitert (radikal)	74.4X.99 ↔	Sectio caesarea eines anderen näher bezeichneten Typs, sonstige
70.49 ↔	Obliteration und subtotale oder totale Exstirpation der Vagina, sonstige	74.99.00 ↔	Sonstige nicht näher bezeichnete Typen der Sectio caesarea, n.n.bez.
70.61.11 ↔	Konstruktion einer Vagina mit gestielter Haut des Penis (zur Geschlechtsangleichung)	74.99.10 ↔	Sonstige nicht näher bezeichnete Typen der Sectio caesarea, primär
70.61.99 ↔	Konstruktion einer Vagina, sonstige	74.99.20 ↔	Sonstige nicht näher bezeichnete Typen der Sectio caesarea, sekundär
70.62 ↔	Rekonstruktion der Vagina	74.99.99 ↔	Sonstige nicht näher bezeichnete Typen der Sectio caesarea, sonstige
70.63 ↔	Konstruktion einer Vagina mit Transplantat oder Prothese	75.50 ↔	Naht eines frischen geburtsbedingten Uterusrisses, n.n.bez.
70.64 ↔	Rekonstruktion der Vagina mit Transplantat oder Prothese	75.51 ↔	Naht eines frischen geburtsbedingten Risses der Zervix
70.72.10 ↔	Verschluss einer kolovaginalen Fistel, offen chirurgisch (abdominal)	75.52 ↔	Naht eines frischen geburtsbedingten Risses des Corpus uteri
70.72.20 ↔	Verschluss einer kolovaginalen Fistel, vaginal	75.93 ↔	Chirurgische Korrektur einer Inversio uteri
70.72.30 ↔	Verschluss einer kolovaginalen Fistel, laparoskopisch	75.C2 ↔	Ultraschallgesteuerte Shunteinlage beim Fetus
70.72.99 ↔	Verschluss einer kolovaginalen Fistel, sonstige	75.C3 ↔	Ultraschallgesteuerte Destruktion von fetalem Gewebe
70.73.10 ↔	Verschluss einer rektovaginalen Fistel, offen chirurgisch (abdominal)	75.C4 ↔	Ultraschallgesteuerte Embolisation zur fetalen Therapie
70.73.20 ↔	Verschluss einer rektovaginalen Fistel, vaginal	75.C8.11 ↔	Ultraschallgesteuerte Ballonkathetersprengung von Herzklappen
70.73.30 ↔	Verschluss einer rektovaginalen Fistel, laparoskopisch		
70.73.99 ↔	Verschluss einer rektovaginalen Fistel, sonstige		
70.74 ↔	Verschluss einer vaginointestinalen Fistel		
70.75 ↔	Verschluss einer anderen Vaginalfistel		
70.A1.11 ↔	Deszensuschirurgie [Suspensionsoperation], ein Kompartiment, offen chirurgisch, ohne Netz		
70.A1.12 ↔	Deszensuschirurgie [Suspensionsoperation], ein Kompartiment, offen chirurgisch, mit Netz		
70.A1.21 ↔	Deszensuschirurgie [Suspensionsoperation], ein Kompartiment, laparoskopisch, ohne Netz		
70.A1.22 ↔	Deszensuschirurgie [Suspensionsoperation], ein Kompartiment, laparoskopisch, mit Netz		

75.C8.99 ↔	Ultraschallgesteuerte Eingriffe am fetalen Herz, sonstige	76.44.10 ↔	Totale Ostektomie an anderen Gesichtsschädelknochen, Rekonstruktion mit mikrovaskulär-anastomosiertem Transplantat
75.C9 ↔	Ultraschallgesteuerte invasive fetale Therapien, sonstige	76.44.11 ↔	Totale Ostektomie an anderen Gesichtsschädelknochen, Rekonstruktion mit nicht vaskularisiertem Transplantat
75.D1 ↔	Fetoskopische Destruktion und Exzision von fetalem Gewebe	76.44.19 ↔	Totale Ostektomie an anderen Gesichtsschädelknochen mit sonstiger Rekonstruktion
75.D2 ↔	Fetoskopische Einlage und Entfernen eines Trachea-Ballons	76.44.99 ↔	Totale Ostektomie an anderen Gesichtsschädelknochen mit gleichzeitiger Rekonstruktion, sonstige
75.D9 ↔	Fetoskopische invasive fetalen Therapien, sonstige	76.45 ↔	Sonstige totale Ostektomie an anderen Gesichtsschädelknochen
75.E1 ↔	Chirurgischer Eingriff am offenen Uterus zur Exzision von Gewebe am Fetus	76.46.00 ↔	Sonstige Rekonstruktion an anderen Gesichtsschädelknochen, n.n.bez.
75.E2 ↔	Chirurgischer Eingriff am offenen Uterus zur plastischen Rekonstruktion am Fetus	76.46.10 ↔	Sonstige Rekonstruktion an anderen Gesichtsschädelknochen mit mikrovaskulär-anastomosiertem Transplantat
75.E9 ↔	Offen chirurgische fetale Eingriffe, sonstige	76.46.99 ↔	Sonstige Rekonstruktion an anderen Gesichtsschädelknochen, sonstige
76.01 ↔	Sequestrektomie an Gesichtsschädelknochen	76.5X.00 ↔	Temporomandibuläre Arthroplastik, n.n.bez.
76.09.10 ↔	Reosteotomie nach Frakturposition	76.5X.10 ↔	Kondylektomie am Kiefergelenk mit Rekonstruktion
76.2X.00 ↔	Lokale Exzision oder Destruktion von Läsion und Gewebe an Gesichtsschädelknochen, n.n.bez.	76.5X.19 ↔	Sonstige Kondylektomie am Kiefergelenk
76.2X.10 ↔	Dekortikation eines Gesichtsschädelknochens	76.5X.20 ↔	Diskoplastik am Kiefergelenk mit Rekonstruktion
76.2X.11 ↔	Exzision von periostalem Gewebe an Gesichtsschädelknochen	76.5X.29 ↔	Sonstige Diskoplastik am Kiefergelenk
76.2X.20 ↔	Destruktion von Läsion und Gewebe an Gesichtsschädelknochen	76.5X.30 ↔	Exstirpation des Discus articularis am Kiefergelenk mit Rekonstruktion
76.2X.31 ↔	Knochenentnahme an Gesichtsschädelknochen zur Transplantation	76.5X.39 ↔	Sonstige Exstirpation des Discus articularis am Kiefergelenk
76.2X.99 ↔	Lokale Exzision oder Destruktion von Läsion und Gewebe an Gesichtsschädelknochen, sonstige	76.5X.40 ↔	Resektion am Tuberculum articulare des Kiefergelenks
76.31.00 ↔	Partielle Mandibulektomie, n.n.bez.	76.5X.41 ↔	Plastische Rekonstruktion am Kiefergelenk
76.31.10 ↔	Partielle Mandibulektomie ohne Rekonstruktion	76.5X.42 ↔	Gelenkstabilisierung (bewegungseinschränkend) des Kiefergelenks
76.31.20 ↔	Partielle Mandibulektomie mit Rekonstruktion mit mikrovaskulär-anastomosiertem Transplantat	76.5X.50 ↔	Arthroskopische Entfernung eines freien Gelenkkörpers am Kiefergelenk
76.31.21 ↔	Partielle Mandibulektomie mit Kontinuitätsdurchtrennung sowie alloplastischer Rekonstruktion	76.5X.59 ↔	Sonstige Entfernung eines freien Gelenkkörpers am Kiefergelenk
76.31.29 ↔	Partielle Mandibulektomie mit sonstiger Rekonstruktion	76.5X.60 ↔	Implantation einer Endoprothese am Kiefergelenk
76.31.99 ↔	Partielle Mandibulektomie, sonstige	76.5X.61 ↔	Wechsel einer Endoprothese am Kiefergelenk
76.39.00 ↔	Partielle Ostektomie an anderen Gesichtsschädelknochen, n.n.bez.	76.5X.70 ↔	Implantation einer Totalendoprothese am Kiefergelenk mit vorgefertigten Komponenten
76.39.10 ↔	Partielle Ostektomie an anderen Gesichtsschädelknochen, Rekonstruktion mit mikrovaskulär-anastomosiertem Transplantat	76.5X.71 ↔	Implantation einer Totalendoprothese am Kiefergelenk mit CAD-CAM gefertigten Komponenten
76.39.11 ↔	Partielle Ostektomie an anderen Gesichtsschädelknochen, Rekonstruktion von Weich- und Hartgewebe	76.5X.90 ↔	Sonstige temporomandibuläre Arthroplastik oder Diskoplastik am Kiefergelenk
76.39.19 ↔	Partielle Ostektomie an anderen Gesichtsschädelknochen, sonstige Rekonstruktion	76.5X.99 ↔	Temporomandibuläre Arthroplastik, sonstige
76.39.99 ↔	Partielle Ostektomie an anderen Gesichtsschädelknochen, sonstige	76.61.00 ↔	Geschlossene Osteoplastik [Osteotomie] am Ramus mandibulae, n.n.bez.
76.41.00 ↔	Totale Mandibulektomie mit gleichzeitiger Rekonstruktion, n.n.bez.	76.61.10 ↔	Geschlossene Osteoplastik [Osteotomie] am Ramus mandibulae, ohne Distraction
76.41.10 ↔	Totale Mandibulektomie mit gleichzeitiger Rekonstruktion, Rekonstruktion mit mikrovaskulär-anastomosiertem Transplantat	76.61.20 ↔	Geschlossene Osteoplastik [Osteotomie] am Ramus mandibulae, mit Distraction
76.41.99 ↔	Totale Mandibulektomie mit gleichzeitiger Rekonstruktion, sonstige	76.61.99 ↔	Geschlossene Osteoplastik [Osteotomie] am Ramus mandibulae, sonstige
76.42 ↔	Sonstige totale Mandibulektomie	76.62.00 ↔	Offene Osteoplastik [Osteotomie] am Ramus mandibulae, n.n.bez.
76.43.00 ↔	Sonstige Rekonstruktion der Mandibula, n.n.bez.	76.62.10 ↔	Offene Osteoplastik [Osteotomie] am Ramus mandibulae, ohne Distraction
76.43.10 ↔	Sonstige Rekonstruktion der Mandibula mit mikrovaskulär-anastomosiertem Transplantat	76.62.20 ↔	Offene Osteoplastik [Osteotomie] am Ramus mandibulae, mit Distraction
76.43.11 ↔	Einsetzen eines CAD-Implantats an Mandibula, zur plastischen Rekonstruktion eines einfachen Defekts	76.62.99 ↔	Offene Osteoplastik [Osteotomie] am Ramus mandibulae, sonstige
76.43.12 ↔	Einsetzen eines CAD-Implantats an Mandibula, zur plastischen Rekonstruktion eines grossen oder komplexen Defekts	76.63.00 ↔	Osteoplastik [Osteotomie] am Corpus mandibulae, n.n.bez.
76.43.99 ↔	Sonstige Rekonstruktion der Mandibula, sonstige	76.63.10 ↔	Osteoplastik [Osteotomie] im seitlichen Alveolarkambereich oder mit frontaler Kontinuitätsdurchtrennung der Mandibula ohne Distraction
76.44.00 ↔	Totale Ostektomie an anderen Gesichtsschädelknochen mit gleichzeitiger Rekonstruktion, n.n.bez.		

76.63.11 ↔ Osteoplastik [Osteotomie] im frontalen Alveolarkambereich oder mit Kontinuitätsdurchtrennung am horizontalen Mandibulaast ohne Distraction	76.76.30 ↔ Offene Reposition (transoral oder von aussen) einer Fraktur des Processus articularis mandibulae
76.63.12 ↔ Osteoplastik [Osteotomie] zur Kinnverlagerung ohne Distraction	76.76.99 ↔ Offene Reposition einer Mandibulafraktur, sonstige
76.63.20 ↔ Verlagerung des Alveolarfortsatzes durch horizontale Distraction nach Osteotomie	76.77.00 ↔ Offene Reposition einer Processus alveolaris-Fraktur, n.n.bez.
76.63.21 ↔ Verlagerung der Mandibula durch Distraction nach Osteotomie im horizontalen Mandibulaast	76.77.10 ↔ Offene Reposition einer Processus alveolaris-Fraktur der Maxilla
76.63.99 ↔ Osteoplastik [Osteotomie] am Corpus mandibulae, sonstige	76.77.11 ↔ Offene Reposition einer Processus alveolaris-Fraktur der Mandibula
76.64 ↔ Sonstige orthognathische Chirurgie an der Mandibula	76.77.99 ↔ Offene Reposition einer Processus alveolaris-Fraktur, sonstige
76.65.00 ↔ Segmentale Osteoplastik [Osteotomie] der Maxilla, n.n.bez.	76.78.11 ↔ Endoskopische Reposition einer Stirnhöhlenvorderwandfraktur
76.65.10 ↔ Segmentale Osteoplastik [Osteotomie] der Maxilla, ohne Distraction	76.78.21 ↔ Endoskopische Reposition einer Orbitafraktur
76.65.20 ↔ Osteotomie der Maxilla im frontalen Alveolarkambereich, mit Distraction	76.79.00 ↔ Sonstige offene Reposition einer Gesichtsschädelfraktur, n.n.bez.
76.65.21 ↔ Osteotomie der Maxilla im seitlichen Alveolarkambereich, mit Distraction	76.79.10 ↔ Sonstige offene Reposition einer Fraktur des Orbitadaches
76.65.22 ↔ Osteotomie der Maxilla im frontalen sowie seitlichen Alveolarkambereich in mehreren Segmenten, mit Distraction	76.79.11 ↔ Sonstige offene Reposition einer Fraktur der lateralen Orbitawand
76.65.99 ↔ Segmentale Osteoplastik [Osteotomie] der Maxilla, sonstige	76.79.19 ↔ Sonstige offene Reposition einer sonstigen Orbitafraktur
76.66.00 ↔ Totale Osteoplastik [Osteotomie] der Maxilla, n.n.bez.	76.79.20 ↔ Sonstige offene Reposition einer Stirnhöhlenwandfraktur
76.66.10 ↔ Totale Osteoplastik [Osteotomie] der Maxilla ohne Distraction	76.79.30 ↔ Sonstige offene Reposition einer nasoethmoidalen Mittelgesichtsfraktur
76.66.20 ↔ Osteotomie der Maxilla in der Le-Fort-I-Ebene in einem Stück mit Distraction	76.79.31 ↔ Sonstige offene Reposition einer zentrolateralen Mittelgesichtsfraktur
76.66.21 ↔ Osteotomie der Maxilla in der Le-Fort-I-Ebene in zwei Stücken mit Distraction	76.79.39 ↔ Sonstige offene Reposition einer sonstigen lateralen Mittelgesichtsfraktur
76.66.22 ↔ Osteotomie der Maxilla in der Le-Fort-I-Ebene in drei oder mehr Stücken mit Distraction	76.79.40 ↔ Sonstige offene Reposition kombinierter Mittelgesichtsfrakturen (Mehrfachfraktur)
76.66.30 ↔ Plastische Rekonstruktion sowie Augmentation der Maxilla durch totale Auflagerungsplastik	76.79.99 ↔ Sonstige offene Reposition einer Gesichtsschädelfraktur, sonstige
76.66.99 ↔ Totale Osteoplastik [Osteotomie] der Maxilla, sonstige	76.91.00 ↔ Knochentransplantat an Gesichtsschädelknochen, n.n.bez.
76.67 ↔ Reduktionsgenioplastik	76.91.10 ↔ Transplantat an Gesichtsschädelknochen
76.68 ↔ Augmentationsgenioplastik	76.91.11 ↔ Knochentransplantat an Gesichtsschädelknochen, gefässgestielt
76.69.10 ↔ Osteotomie zur Verlagerung des Mittelgesichts in der Le-Fort-II- oder Le-Fort-III-Ebene ohne Distraction	76.91.99 ↔ Knochentransplantat an Gesichtsschädelknochen, sonstige
76.69.20 ↔ Osteotomie zur Verlagerung des Mittelgesichts in der Le-Fort-II-Ebene mit Distraction	76.92.20 ↔ Einsetzen von CAD-Implantat an Gesichtsschädel ohne Beteiligung des Hirnschädels, bis zu 2 Regionen
76.69.21 ↔ Osteotomie zur Verlagerung des Mittelgesichts in der Le-Fort-II-Ebene, kombiniert mit anderer Osteotomie mit Distraction	76.92.21 ↔ Einsetzen von CAD-Implantat an Gesichtsschädel ohne Beteiligung des Hirnschädels, ab 3 Regionen
76.69.30 ↔ Osteotomie zur Verlagerung des Mittelgesichts in der Le-Fort-III-Ebene mit Distraction	76.92.30 ↔ Einsetzen eines CAD-Implantats an Maxilla, zur plastischen Rekonstruktion eines einfachen Defekts
76.69.40 ↔ Osteotomie zur Verlagerung des Mittelgesichts in der Le-Fort-III-Ebene, kombiniert mit Le-Fort-I-Ebene mit Distraction	76.92.31 ↔ Einsetzen eines CAD-Implantats an Maxilla, zur plastischen Rekonstruktion eines grossen oder komplexen Defekts
76.69.90 ↔ Sonstige Osteotomie zur Verlagerung des Mittelgesichts	76.94 ↔ Offene Reposition einer Kiefergelenksluxation
76.70 ↔ Reposition einer Gesichtsschädelfraktur, n.n.bez.	76.97 ↔ Entfernen von internem Osteosynthesematerial vom Gesichtsschädelknochen
76.72 ↔ Offene Reposition einer Jochbein- und Jochbogenfraktur	77.00 ↔ Sequestrektomie, n.n.bez.
76.74 ↔ Offene Reposition einer Maxillafraktur	77.01.00 ↔ Sequestrektomie an Skapula, Klavikula, Rippen und Sternum, n.n.bez.
76.76.00 ↔ Offene Reposition einer Mandibulafraktur, n.n.bez.	77.01.10 ↔ Sequestrektomie an Skapula und Klavikula, ohne Einlage eines Medikamententrägers
76.76.10 ↔ Offene Reposition einer Einfachfraktur des Corpus mandibulae	77.01.11 ↔ Sequestrektomie an Skapula und Klavikula, mit Einlage eines Medikamententrägers
76.76.11 ↔ Offene Reposition einer Mehrfachfraktur des Corpus mandibulae	77.01.20 ↔ Sequestrektomie an Rippen und Sternum, ohne Einlage eines Medikamententrägers
76.76.20 ↔ Offene Reposition (von aussen) einer Einfach- oder Mehrfachfraktur des Ramus mandibulae	77.01.21 ↔ Sequestrektomie an Rippen und Sternum, mit Einlage eines Medikamententrägers
76.76.21 ↔ Offene Reposition (transoral) einer Einfach- oder Mehrfachfraktur des Ramus mandibulae	77.01.99 ↔ Sequestrektomie an Skapula, Klavikula, Rippen und Sternum, sonstige
	77.02.00 ↔ Sequestrektomie am Humerus, n.n.bez.
	77.02.10 ↔ Sequestrektomie am Humerus, ohne Einlage eines Medikamententrägers

77.02.11 ↔ Sequestrektomie am Humerus, mit Einlage eines Medikamententrägers	77.12.10 ↔ Sonstige Knocheninzision ohne Knochendurchtrennung am Humerus, Exploration und Knochenbohrung
77.02.99 ↔ Sequestrektomie am Humerus, sonstige	77.12.11 ↔ Sonstige Knocheninzision ohne Knochendurchtrennung am Humerus, Fremdkörperentfernung
77.03.00 ↔ Sequestrektomie an Radius und Ulna, n.n.bez.	77.12.12 ↔ Sonstige Knocheninzision ohne Knochendurchtrennung am Humerus, Einlage und Entfernung eines Medikamententrägers
77.03.10 ↔ Sequestrektomie an Radius und Ulna, ohne Einlage eines Medikamententrägers	77.12.13 ↔ Sonstige Knocheninzision ohne Knochendurchtrennung am Humerus, Drainage
77.03.11 ↔ Sequestrektomie an Radius und Ulna, mit Einlage eines Medikamententrägers	77.13.10 ↔ Sonstige Knocheninzision ohne Knochendurchtrennung an Radius und Ulna, Exploration und Knochenbohrung
77.03.99 ↔ Sequestrektomie an Radius und Ulna, sonstige	77.13.11 ↔ Sonstige Knocheninzision ohne Knochendurchtrennung an Radius und Ulna, Fremdkörperentfernung
77.04.00 ↔ Sequestrektomie an Karpalia und Metakarpalia, n.n.bez.	77.13.12 ↔ Sonstige Knocheninzision ohne Knochendurchtrennung an Radius und Ulna, Einlage und Entfernung eines Medikamententrägers
77.04.10 ↔ Sequestrektomie an Karpalia und Metakarpalia, ohne Einlage eines Medikamententrägers	77.13.13 ↔ Sonstige Knocheninzision ohne Knochendurchtrennung an Radius und Ulna, Drainage
77.04.11 ↔ Sequestrektomie an Karpalia und Metakarpalia, mit Einlage eines Medikamententrägers	77.14.10 ↔ Sonstige Knocheninzision ohne Knochendurchtrennung an Karpalia und Metakarpalia, Exploration und Knochenbohrung
77.04.99 ↔ Sequestrektomie an Karpalia und Metakarpalia, sonstige	77.14.11 ↔ Sonstige Knocheninzision ohne Knochendurchtrennung an Karpalia und Metakarpalia, Fremdkörperentfernung
77.05.00 ↔ Sequestrektomie an Femur, n.n.bez.	77.14.12 ↔ Sonstige Knocheninzision ohne Knochendurchtrennung an Karpalia und Metakarpalia, Einlage und Entfernung eines Medikamententrägers
77.05.10 ↔ Sequestrektomie an Femur, ohne Einlage eines Medikamententrägers	77.14.13 ↔ Sonstige Knocheninzision ohne Knochendurchtrennung an Karpalia und Metakarpalia, Drainage
77.05.11 ↔ Sequestrektomie an Femur, mit Einlage eines Medikamententrägers	77.15.10 ↔ Sonstige Knocheninzision ohne Knochendurchtrennung am (sonstigen) Femur, Exploration und Knochenbohrung
77.05.99 ↔ Sequestrektomie an Femur, sonstige	77.15.11 ↔ Sonstige Knocheninzision ohne Knochendurchtrennung am Femur, Fremdkörperentfernung
77.06.00 ↔ Sequestrektomie an der Patella, n.n.bez.	77.15.12 ↔ Sonstige Knocheninzision ohne Knochendurchtrennung am Femur, Einlage und Entfernung eines Medikamententrägers
77.06.10 ↔ Sequestrektomie an der Patella, ohne Einlage eines Medikamententrägers	77.15.13 ↔ Sonstige Knocheninzision ohne Knochendurchtrennung am Femur, Drainage
77.06.11 ↔ Sequestrektomie an der Patella, mit Einlage eines Medikamententrägers	77.15.20 ↔ Sonstige Knocheninzision ohne Knochendurchtrennung am Femur, Exploration und Knochenbohrung am Schenkelhals
77.06.99 ↔ Sequestrektomie an der Patella, sonstige	77.16.10 ↔ Sonstige Knocheninzision ohne Knochendurchtrennung an der Patella, Exploration und Knochenbohrung
77.07.00 ↔ Sequestrektomie an Tibia und Fibula, n.n.bez.	77.16.11 ↔ Sonstige Knocheninzision ohne Knochendurchtrennung an der Patella, Fremdkörperentfernung
77.07.10 ↔ Sequestrektomie an Tibia und Fibula, ohne Einlage eines Medikamententrägers	77.16.12 ↔ Sonstige Knocheninzision ohne Knochendurchtrennung an der Patella, Einlage und Entfernung eines Medikamententrägers
77.07.11 ↔ Sequestrektomie an Tibia und Fibula, mit Einlage eines Medikamententrägers	77.16.13 ↔ Sonstige Knocheninzision ohne Knochendurchtrennung an der Patella, Drainage
77.07.99 ↔ Sequestrektomie an Tibia und Fibula, sonstige	77.17.10 ↔ Sonstige Knocheninzision ohne Knochendurchtrennung an Tibia und Fibula, Exploration und Knochenbohrung
77.08.10 ↔ Sequestrektomie an Tarsalia und Metatarsalia, ohne Einlage eines Medikamententrägers	77.17.11 ↔ Sonstige Knocheninzision ohne Knochendurchtrennung an Tibia und Fibula, Fremdkörperentfernung
77.08.11 ↔ Sequestrektomie an Tarsalia und Metatarsalia, mit Einlage eines Medikamententrägers	77.17.12 ↔ Sonstige Knocheninzision ohne Knochendurchtrennung an Tibia und Fibula, Einlage und Entfernung eines Medikamententrägers
77.08.99 ↔ Sequestrektomie an Tarsalia und Metatarsalia, sonstige	
77.09.00 ↔ Sequestrektomie an anderen näher bezeichneten Knochen, ohne Gesichtsschädelknochen, n.n.bez.	
77.09.10 ↔ Sequestrektomie an Phalangen der Hand, ohne Einlage eines Medikamententrägers	
77.09.11 ↔ Sequestrektomie an Phalangen der Hand, mit Einlage eines Medikamententrägers	
77.11.10 ↔ Sonstige Knocheninzision ohne Knochendurchtrennung an Skapula und Klavikula, Exploration und Knochenbohrung	
77.11.11 ↔ Sonstige Knocheninzision ohne Knochendurchtrennung an Skapula und Klavikula, Fremdkörperentfernung	
77.11.12 ↔ Sonstige Knocheninzision ohne Knochendurchtrennung an Skapula und Klavikula, Einlage und Entfernung eines Medikamententrägers	
77.11.13 ↔ Sonstige Knocheninzision ohne Knochendurchtrennung an Skapula und Klavikula, Drainage	
77.11.20 ↔ Sonstige Knocheninzision ohne Knochendurchtrennung an Rippen und Sternum, Exploration und Knochenbohrung	
77.11.21 ↔ Sonstige Knocheninzision ohne Knochendurchtrennung an Rippen und Sternum, Fremdkörperentfernung	
77.11.22 ↔ Sonstige Knocheninzision ohne Knochendurchtrennung an Rippen und Sternum, Einlage und Entfernung eines Medikamententrägers	
77.11.23 ↔ Sonstige Knocheninzision ohne Knochendurchtrennung an Rippen und Sternum, Drainage	

77.17.13 ↔ Sonstige Knocheninzision ohne Knochendurchtrennung an Tibia und Fibula, Drainage	77.19.43 ↔ Knocheninzision an den Phalangen des Fusses, Drainage
77.18.11 ↔ Sonstige Knocheninzision ohne Knochendurchtrennung am Talus, Exploration und Knochenbohrung	77.19.49 ↔ Sonstige Knocheninzision an den Phalangen des Fusses
77.18.12 ↔ Sonstige Knocheninzision ohne Knochendurchtrennung am Talus, Fremdkörperentfernung	77.19.90 ↔ Knocheninzision an sonstigen näher bezeichneten Knochen, Exploration und Knochenbohrung
77.18.13 ↔ Sonstige Knocheninzision ohne Knochendurchtrennung am Talus, Einlage und Entfernung eines Medikamententrägers	77.19.91 ↔ Knocheninzision an sonstigen näher bezeichneten Knochen, Fremdkörperentfernung
77.18.14 ↔ Sonstige Knocheninzision ohne Knochendurchtrennung am Talus, Drainage	77.19.92 ↔ Knocheninzision an sonstigen näher bezeichneten Knochen, Einlage und Entfernung eines Medikamententrägers
77.18.21 ↔ Sonstige Knocheninzision ohne Knochendurchtrennung am Kalkaneus, Exploration und Knochenbohrung	77.19.93 ↔ Knocheninzision an sonstigen näher bezeichneten Knochen, Drainage
77.18.22 ↔ Sonstige Knocheninzision ohne Knochendurchtrennung am Kalkaneus, Fremdkörperentfernung	77.21.10 ↔ Keilosteotomie an Skapula
77.18.23 ↔ Sonstige Knocheninzision ohne Knochendurchtrennung am Kalkaneus, Einlage und Entfernung eines Medikamententrägers	77.21.11 ↔ Keilosteotomie an Klavikula
77.18.24 ↔ Sonstige Knocheninzision ohne Knochendurchtrennung am Kalkaneus, Drainage	77.21.20 ↔ Keilosteotomie an einer Rippe
77.18.31 ↔ Sonstige Knocheninzision ohne Knochendurchtrennung an sonstigen Tarsalia, Exploration und Knochenbohrung	77.21.21 ↔ Keilosteotomie am Sternum
77.18.32 ↔ Sonstige Knocheninzision ohne Knochendurchtrennung an sonstigen Tarsalia, Fremdkörperentfernung	77.22 ↔ Keilosteotomie am Humerus
77.18.33 ↔ Sonstige Knocheninzision ohne Knochendurchtrennung an sonstigen Tarsalia, Einlage und Entfernung eines Medikamententrägers	77.23 ↔ Keilosteotomie an Radius und Ulna
77.18.34 ↔ Sonstige Knocheninzision ohne Knochendurchtrennung an sonstigen Tarsalia, Drainage	77.24 ↔ Keilosteotomie an Karpalia und Metakarpalia
77.18.41 ↔ Sonstige Knocheninzision ohne Knochendurchtrennung an Metatarsalia, Exploration und Knochenbohrung	77.25.00 ↔ Keilosteotomie am Femur, n.n.bez.
77.18.42 ↔ Sonstige Knocheninzision ohne Knochendurchtrennung an Metatarsalia, Fremdkörperentfernung	77.25.10 ↔ Keilosteotomie am Schenkelhals
77.18.43 ↔ Sonstige Knocheninzision ohne Knochendurchtrennung an Metatarsalia, Einlage und Entfernung eines Medikamententrägers	77.25.20 ↔ Keilosteotomie am sonstigen Femur
77.18.44 ↔ Sonstige Knocheninzision ohne Knochendurchtrennung an Metatarsalia, Drainage	77.25.99 ↔ Keilosteotomie am Femur, sonstige
77.19.10 ↔ Knocheninzision an Phalangen der Hand, Exploration und Knochenbohrung	77.27.00 ↔ Keilosteotomie an Tibia und Fibula, n.n.bez.
77.19.11 ↔ Knocheninzision an Phalangen der Hand, Fremdkörperentfernung	77.27.10 ↔ Keilosteotomie an der Tibia
77.19.12 ↔ Knocheninzision an Phalangen der Hand, Einlage und Entfernung eines Medikamententrägers	77.27.20 ↔ Keilosteotomie an der Fibula
77.19.13 ↔ Knocheninzision an Phalangen der Hand, Drainage	77.27.99 ↔ Keilosteotomie an Tibia und Fibula, sonstige
77.19.19 ↔ Sonstige Knocheninzision an Phalangen der Hand	77.28.10 ↔ Keilosteotomie am Talus
77.19.30 ↔ Knocheninzision am Beckenknochen, Exploration und Knochenbohrung	77.28.20 ↔ Keilosteotomie am Kalkaneus
77.19.31 ↔ Knocheninzision am Beckenknochen, Fremdkörperentfernung	77.28.30 ↔ Keilosteotomie an sonstigen Tarsalia
77.19.32 ↔ Knocheninzision am Beckenknochen, Einlage und Entfernung von Medikamententrägern	77.28.40 ↔ Keilosteotomie an Metatarsalia
77.19.33 ↔ Knocheninzision am Beckenknochen, Drainage	77.28.99 ↔ Keilosteotomie an Tarsalia und Metatarsalia, sonstige
77.19.39 ↔ Sonstige Knocheninzision am Beckenknochen	77.29.10 ↔ Keilosteotomie an Phalangen der Hand
77.19.40 ↔ Knocheninzision an den Phalangen des Fusses, Exploration und Knochenbohrung	77.29.30 ↔ Keilosteotomie am Beckenknochen
77.19.41 ↔ Knocheninzision an den Phalangen des Fusses, Fremdkörperentfernung	77.29.40 ↔ Keilosteotomie an Phalangen des Fusses
77.19.42 ↔ Knocheninzision an den Phalangen des Fusses, Einlage und Entfernung eines Medikamententrägers	77.31.10 ↔ Sonstige Knochendurchtrennung an Skapula
	77.31.11 ↔ Sonstige Knochendurchtrennung an Klavikula
	77.31.12 ↔ Komplexe (mehrdimensionale) Osteotomie (mit Achsenkorrektur) an Skapula
	77.31.13 ↔ Komplexe (mehrdimensionale) Osteotomie (mit Achsenkorrektur) an Klavikula
	77.31.20 ↔ Sonstige Knochendurchtrennung an der Rippe
	77.31.21 ↔ Sonstige Knochendurchtrennung am Sternum
	77.32.10 ↔ Kortikotomie bei Segmenttransport am Humerus
	77.33.00 ↔ Sonstige Knochendurchtrennung an Radius und Ulna, n.n.bez.
	77.33.10 ↔ Kortikotomie bei Segmenttransport an Radius und Ulna
	77.33.11 ↔ Komplexe (mehrdimensionale) Osteotomie (mit Achsenkorrektur) an Radius und Ulna
	77.33.20 ↔ Knochendurchtrennung an distaler Ulna und Ulnaschaft
	77.33.99 ↔ Sonstige Knochendurchtrennung an Radius und Ulna, sonstige
	77.34.10 ↔ Rotationsosteotomie an Karpalia und Metakarpalia
	77.34.11 ↔ Komplexe (mehrdimensionale) Osteotomie an Karpalia und Metakarpalia
	77.34.99 ↔ Sonstige Knochendurchtrennung an Karpalia und Metakarpalia, sonstige
	77.35.00 ↔ Sonstige Knochendurchtrennung am Femur, n.n.bez.
	77.35.10 ↔ Rotationsosteotomie am Schenkelhals
	77.35.11 ↔ Kortikotomie bei Segmenttransport am Schenkelhals
	77.35.12 ↔ Komplexe (mehrdimensionale) Osteotomie (mit Achsenkorrektur) am Schenkelhals
	77.35.19 ↔ Sonstige Knochendurchtrennung am Schenkelhals
	77.35.20 ↔ Rotationsosteotomie an sonstigen Teilen des Femurs
	77.35.21 ↔ Kortikotomie bei Segmenttransport an sonstigen Teilen des Femurs

77.35.22 ↔ Komplexe (mehrdimensionale) Osteotomie (mit Achsenkorrektur) an sonstigen Teilen des Femurs	77.64.20 ↔ Débridement an Karpalia und Metakarpalia
77.35.24 ↔ Trochanterosteotomie bei chirurgischer Hüftluxation	77.64.99 ↔ Lokale Exzision und Destruktion von Knochenläsion oder -gewebe an Karpalia und Metakarpalia, sonstige
77.35.99 ↔ Sonstige Knochendurchtrennung am Femur, sonstige	77.65.20 ↔ Débridement am Femur
77.37.00 ↔ Sonstige Knochendurchtrennung an Tibia und Fibula, n.n.bez.	77.65.99 ↔ Lokale Exzision und Destruktion von Knochenläsion oder -gewebe am Femur, sonstige
77.37.10 ↔ Rotationsosteotomie an der Tibia	77.67.20 ↔ Débridement an Tibia
77.37.12 ↔ Kortikotomie bei Segmenttransport an der Tibia	77.67.21 ↔ Débridement an Fibula
77.37.13 ↔ Komplexe (mehrdimensionale) Osteotomie (mit Achsenkorrektur) an der Tibia	77.68.10 ↔ Lokale Exzision und Destruktion von Knochenläsion oder -gewebe an Tarsalia
77.37.14 ↔ Valgisierende oder varisierende Osteotomie an der Tibia	77.68.11 ↔ Lokale Exzision und Destruktion von Knochenläsion oder -gewebe an Metatarsalia
77.37.19 ↔ Sonstige Knochendurchtrennung an der Tibia	77.68.20 ↔ Débridement an Tarsalia
77.37.20 ↔ Rotationsosteotomie an der Fibula	77.68.21 ↔ Débridement an Metatarsalia
77.37.21 ↔ Kortikotomie bei Segmenttransport an der Fibula	77.68.99 ↔ Lokale Exzision und Destruktion von Knochenläsion oder -gewebe an Tarsalia und Metatarsalia, sonstige
77.37.22 ↔ Komplexe (mehrdimensionale) Osteotomie (mit Achsenkorrektur) an der Fibula	77.69.10 ↔ Lokale Exzision und Destruktion von Knochenläsion oder -gewebe an Phalangen der Hand
77.37.29 ↔ Sonstige Knochendurchtrennung an der Fibula	77.69.12 ↔ Lokale Exzision und Destruktion von Knochenläsion oder -gewebe am Becken
77.37.99 ↔ Sonstige Knochendurchtrennung an Tibia und Fibula, sonstige	77.69.13 ↔ Lokale Exzision und Destruktion von Knochenläsion oder -gewebe an Phalangen des Fusses
77.38.10 ↔ Rotationsosteotomie an Tarsalia	77.69.20 ↔ Débridement an Phalangen der Hand
77.38.11 ↔ Kortikotomie bei Segmenttransport an Tarsalia	77.69.22 ↔ Débridement am Becken
77.38.12 ↔ Komplexe (mehrdimensionale) Osteotomie (mit Achsenkorrektur) an Tarsalia	77.69.23 ↔ Débridement an Phalangen des Fusses
77.38.13 ↔ Komplexe (mehrdimensionale) Osteotomie (mit Achsenkorrektur) an Metatarsalia	77.81.11 ↔ Sonstige partielle Knochenresektion an einer Rippe
77.38.19 ↔ Sonstige Knochendurchtrennung an Tarsalia	77.81.12 ↔ Sonstige partielle Knochenresektion am Sternum
77.38.29 ↔ Sonstige Knochendurchtrennung an Metatarsalia	77.82 ↔ Sonstige partielle Knochenresektion am Humerus
77.38.99 ↔ Sonstige Knochendurchtrennung an Tarsalia und Metatarsalia, sonstige	77.83 ↔ Sonstige partielle Knochenresektion an Radius und Ulna
77.39.10 ↔ Rotationsosteotomie an Phalangen der Hand	77.84 ↔ Sonstige partielle Knochenresektion an Karpalia und Metakarpalia
77.39.19 ↔ Sonstige Knochendurchtrennung an Phalangen der Hand	77.85 ↔ Sonstige partielle Knochenresektion am Femur
77.39.30 ↔ Rotationsosteotomie am Becken	77.86 ↔ Sonstige partielle Knochenresektion aus der Patella
77.39.31 ↔ Kortikotomie bei Segmenttransport am Becken	77.87.00 ↔ Sonstige partielle Knochenresektion an Tibia und Fibula, n.n.bez.
77.39.32 ↔ Komplexe (mehrdimensionale) Osteotomie (mit Achsenkorrektur) am Becken	77.87.10 ↔ Sonstige partielle Knochenresektion an Tibia
77.39.39 ↔ Sonstige Knochendurchtrennung am Becken	77.87.11 ↔ Sonstige partielle Knochenresektion an Fibula
77.39.40 ↔ Korrekturosteotomie an Phalangen des Fusses	77.87.99 ↔ Sonstige partielle Knochenresektion an Tibia und Fibula, sonstige
77.39.49 ↔ Sonstige Knochendurchtrennung an Phalangen des Fusses	77.88 ↔ Sonstige partielle Knochenresektion an Tarsalia und Metatarsalia
77.51 ↔ Plastische Rekonstruktion bei Hallux valgus und rigidus mit Exostosenresektion, Weichteilkorrektur sowie Osteotomie am Os metatarsale I	77.89.10 ↔ Sonstige partielle Knochenresektion an Phalangen der Hand
77.52 ↔ Plastische Rekonstruktion bei Hallux valgus und rigidus mit Exostosenresektion, Weichteilkorrektur sowie Arthrorese	77.89.30 ↔ Sonstige partielle Knochenresektion am Becken
77.53 ↔ Plastische Rekonstruktion bei Hallux valgus und rigidus mit anderer Exostosenresektion sowie Weichteilkorrektur	77.89.40 ↔ Sonstige partielle Knochenresektion an Phalangen des Fusses
77.54 ↔ Resektion oder Korrekturosteotomie bei Digitus quintus varus	77.91.00 ↔ Totale Resektion von Skapula, Klavikula, Rippen und Sternum, n.n.bez.
77.56 ↔ Plastische Rekonstruktion bei Hammerzehe	77.91.10 ↔ Totale Resektion von Skapula und Klavikula
77.57 ↔ Plastische Rekonstruktion bei Krallenzehe	77.91.11 ↔ Totale Resektion einer Rippe
77.58 ↔ Sonstige Resektion, Arthrorese und plastische Rekonstruktion an Zehen	77.91.12 ↔ Totale Resektion einer Halsrippe
77.5A ↔ Sonstige Exostosenresektion bei Hallux valgus und rigidus	77.91.13 ↔ Totale Resektion des Sternums
77.61.10 ↔ Lokale Exzision und Destruktion von Knochenläsion oder -gewebe an Skapula und Klavikula	77.91.99 ↔ Totale Resektion von Skapula, Klavikula, Rippen und Sternum, sonstige
77.61.11 ↔ Lokale Exzision und Destruktion von Knochenläsion oder -gewebe an einer Rippe	77.92 ↔ Totale Humerusresektion
77.61.12 ↔ Lokale Exzision und Destruktion von Knochenläsion oder -gewebe am Sternum	77.93 ↔ Totale Resektion von Radius und Ulna
77.61.20 ↔ Débridement an Skapula und Klavikula	77.94 ↔ Totale Resektion von Karpalia und Metakarpalia
77.62.20 ↔ Débridement am Humerus	77.95 ↔ Totale Femur-Resektion
77.62.99 ↔ Lokale Exzision und Destruktion von Knochenläsion oder -gewebe am Humerus, sonstige	77.96 ↔ Totale Patella-Resektion
77.63.20 ↔ Débridement an Radius und Ulna	77.97.00 ↔ Totale Resektion von Tibia und Fibula, n.n.bez.
77.63.99 ↔ Lokale Exzision und Destruktion von Knochenläsion oder -gewebe an Radius und Ulna, sonstige	77.97.10 ↔ Totale Resektion von Tibia
	77.97.11 ↔ Totale Resektion von Fibula
	77.97.99 ↔ Totale Resektion von Tibia und Fibula, sonstige
	77.98.10 ↔ Totale Resektion von Tarsalia
	77.98.11 ↔ Totale Resektion von Metatarsalia
	77.98.99 ↔ Totale Resektion von Tarsalia und Metatarsalia, sonstige
	77.99.10 ↔ Totale Knochenresektionen an Phalangen der Hand
	77.99.30 ↔ Totale Knochenresektionen am Becken
	77.99.40 ↔ Totale Knochenresektionen an Phalangen des Fusses

78.01.10 ↔ Knochentransplantation an Skapula und Klavikula, gefässgestielt mit mikrovaskulärer Anastomose	78.09.31 ↔ Knochentransplantation am Becken, gefässgestielt ohne mikrovaskuläre Anastomose
78.01.11 ↔ Knochentransplantation an Skapula und Klavikula, gefässgestielt ohne mikrovaskulärer Anastomose	78.09.33 ↔ Knorpel-Knochentransplantation am Becken, autogen und allogene
78.01.13 ↔ Knorpel-Knochentransplantation an Skapula und Klavikula, autogen und allogene	78.09.40 ↔ Knochentransplantation an Phalangen des Fusses, gefässgestielt mit mikrovaskulärer Anastomose
78.01.14 ↔ Knochentransplantation an Skapula und Klavikula, autogen, Spongiosa und kortikospongioser Span	78.09.41 ↔ Knochentransplantation an Phalangen des Fusses, gefässgestielt ohne mikrovaskuläre Anastomose
78.01.15 ↔ Knochentransplantation an Skapula und Klavikula, allogene oder xenogene, Spongiosa und kortikospongioser Span	78.09.42 ↔ Knorpel-Knochentransplantation an Phalangen des Fusses, autogen und allogene
78.01.18 ↔ Knochentransplantation an Skapula und Klavikula, allogene oder xenogene, Röhrenknochen	78.09.90 ↔ Knochentransplantation an anderen näher bezeichneten Knochen, ausser Gesichtsschädelknochen, gefässgestielt mit mikrovaskulärer Anastomose
78.02.10 ↔ Knochentransplantation am Humerus, gefässgestielt mit mikrovaskulärer Anastomose	78.09.91 ↔ Knochentransplantation an anderen näher bezeichneten Knochen, ausser Gesichtsschädelknochen, gefässgestielt ohne mikrovaskuläre Anastomose
78.02.11 ↔ Knochentransplantation am Humerus, gefässgestielt ohne mikrovaskuläre Anastomose	78.11.10 ↔ Geschlossene Reposition einer Fraktur von Skapula und Klavikula mit Knochenfixation durch Fixateur externe
78.02.13 ↔ Knorpel-Knochentransplantation am Humerus, autogen und allogene	78.11.11 ↔ Offene Reposition einer einfachen Fraktur von Skapula und Klavikula mit Knochenfixation durch Fixateur externe
78.03.10 ↔ Knochentransplantation an Radius und Ulna, gefässgestielt mit mikrovaskulärer Anastomose	78.11.12 ↔ Offene Reposition einer Mehrfragmentfraktur von Klavikula und Skapula mit Knochenfixation durch Fixateur externe
78.03.11 ↔ Knochentransplantation an Radius und Ulna, gefässgestielt ohne mikrovaskulärer Anastomose	78.11.20 ↔ Geschlossene Reposition einer Fraktur von Rippen und Sternum mit Knochenfixation durch Fixateur externe
78.03.13 ↔ Knorpel-Knochentransplantation an Radius und Ulna, autogen und allogene	78.11.21 ↔ Offene Reposition einer Fraktur von Rippen und Sternum mit Knochenfixation durch Fixateur externe
78.04.10 ↔ Knochentransplantation an Karpalia und Metakarpalia, gefässgestielt mit mikrovaskulärer Anastomose	78.11.99 ↔ Anlegen eines Fixateur externe an Skapula, Klavikula, Rippen und Sternum (inkl. Reposition von Frakturen), sonstige
78.04.11 ↔ Knochentransplantation an Karpalia und Metakarpalia, gefässgestielt ohne mikrovaskuläre Anastomose	78.12.10 ↔ Geschlossene Reposition einer proximalen Humerusfraktur mit Knochenfixation durch Fixateur externe
78.04.13 ↔ Knorpel-Knochentransplantation an Karpalia und Metakarpalia, autogen und allogene	78.12.11 ↔ Offene Reposition einer proximalen Humerusfraktur mit Knochenfixation durch Fixateur externe
78.05.10 ↔ Knochentransplantation am Femur, gefässgestielt mit mikrovaskulärer Anastomose	78.12.90 ↔ Geschlossene Reposition einer sonstigen Humerusfraktur mit Knochenfixation durch Fixateur externe
78.05.11 ↔ Knochentransplantation am Femur, gefässgestielt, ohne mikrovaskuläre Anastomose	78.12.91 ↔ Offene Reposition einer sonstigen Humerusfraktur mit Knochenfixation durch Fixateur externe
78.05.13 ↔ Knorpel-Knochentransplantation am Femur, autogen und allogene	78.12.99 ↔ Anlegen eines Fixateur externe am Humerus (inkl. Reposition von Frakturen), sonstige
78.06.10 ↔ Knochentransplantation an der Patella, gefässgestielt mit mikrovaskulärer Anastomose	78.13.10 ↔ Geschlossene Reposition einer distalen Radiusfraktur mit Knochenfixation durch Fixateur externe
78.06.20 ↔ Knochentransplantation an der Patella, gefässgestielt, ohne mikrovaskuläre Anastomose	78.13.11 ↔ Geschlossene Reposition einer sonstigen Radiusfraktur mit Knochenfixation durch Fixateur externe
78.07.10 ↔ Knochentransplantation an der Tibia, gefässgestielt mit mikrovaskulärer Anastomose	78.13.12 ↔ Offene Reposition einer distalen Radiusfraktur mit Knochenfixation durch Fixateur externe
78.07.11 ↔ Knochentransplantation an der Tibia, gefässgestielt ohne mikrovaskuläre Anastomose	78.13.13 ↔ Offene Reposition einer sonstigen Radiusfraktur mit Knochenfixation durch Fixateur externe
78.07.13 ↔ Knorpel-Knochentransplantation an der Tibia, autogen und allogene	78.13.20 ↔ Geschlossene Reposition einer Ulnafraktur mit Knochenfixation durch Fixateur externe
78.07.20 ↔ Knochentransplantation an der Fibula, gefässgestielt mit mikrovaskulärer Anastomose	78.13.99 ↔ Anlegen eines Fixateur externe an Radius und Ulna (inkl. Reposition von Frakturen), sonstige
78.07.21 ↔ Knochentransplantation an der Fibula, gefässgestielt ohne mikrovaskuläre Anastomose	78.14.10 ↔ Geschlossene Reposition einer Fraktur an Karpalia und Metakarpalia mit Knochenfixation durch Fixateur externe
78.07.23 ↔ Knorpel-Knochentransplantation an der Fibula, autogen und allogene	78.14.11 ↔ Offene Reposition einer Fraktur an Karpalia und Metakarpalia mit Knochenfixation durch Fixateur externe
78.08.10 ↔ Knochentransplantation an Tarsalia und Metatarsalia, gefässgestielt mit mikrovaskulärer Anastomose	78.14.99 ↔ Anlegen eines Fixateur externe an Karpalia und Metakarpalia (inkl. Reposition von Frakturen), sonstige
78.08.11 ↔ Knochentransplantation an Tarsalia und Metatarsalia, gefässgestielt ohne mikrovaskulärer Anastomose	
78.08.13 ↔ Knorpel-Knochentransplantation an Tarsalia und Metatarsalia, autogen und allogene	
78.09.10 ↔ Knochentransplantation an Phalangen der Hand, gefässgestielt mit mikrovaskulärer Anastomose	
78.09.11 ↔ Knochentransplantation an Phalangen der Hand, gefässgestielt ohne mikrovaskuläre Anastomose	
78.09.13 ↔ Knorpel-Knochentransplantation an Phalangen der Hand, autogen und allogene	
78.09.30 ↔ Knochentransplantation am Becken, gefässgestielt mit mikrovaskulärer Anastomose	

78.15.10 ↔ Offene Reposition einer Schenkelhalsfraktur und proximalen Femurfraktur mit Knochenfixation durch Fixateur externe	78.18.14 ↔ Offene Reposition einer Mehrfragmentfraktur an sonstigen Tarsalia mit Knochenfixation durch Fixateur externe
78.15.20 ↔ Offene Reposition einer Femurschaftfraktur mit Knochenfixation durch Fixateur externe	78.18.15 ↔ Offene Reposition einer Mehrfragmentfraktur an Metatarsalia mit Knochenfixation durch Fixateur externe
78.15.30 ↔ Geschlossene Reposition einer distalen Femurfraktur mit Knochenfixation durch Fixateur externe	78.18.99 ↔ Anlegen eines Fixateur externe an Tarsalia und Metatarsalia (inkl. Reposition von Frakturen), sonstige
78.15.31 ↔ Offene Reposition einer distalen Femurfraktur mit Knochenfixation durch Fixateur externe	78.19.10 ↔ Geschlossene Reposition einer Fraktur von Phalangen der Hand mit Knochenfixation durch Fixateur externe
78.15.40 ↔ Geschlossene Reposition einer sonstigen Femurfraktur mit Knochenfixation durch Fixateur externe	78.19.11 ↔ Offene Reposition einer Fraktur von Phalangen der Hand mit Knochenfixation durch Fixateur externe
78.15.99 ↔ Anlegen eines Fixateur externe am Femur (inkl. Reposition von Frakturen), sonstige	78.19.20 ↔ Geschlossene Reposition einer Fraktur des Beckens mit Knochenfixation durch Fixateur externe
78.16.10 ↔ Geschlossene Reposition einer Fraktur der Patella mit Knochenfixation durch Fixateur externe	78.19.21 ↔ Offene Reposition einer Fraktur des Acetabulums mit Knochenfixation / Transfixation durch Fixateur externe
78.16.11 ↔ Offene Reposition einer Fraktur der Patella mit Knochenfixation durch Fixateur externe	78.19.22 ↔ Offene Reposition einer Fraktur sonstiger Teile des Beckens mit Knochenfixation durch Fixateur externe
78.17.10 ↔ Geschlossene Reposition einer Fraktur der proximalen Tibia mit Knochenfixation durch Fixateur externe	78.19.30 ↔ Geschlossene Reposition einer Fraktur von Phalangen des Fusses mit Knochenfixation durch Fixateur externe
78.17.11 ↔ Offene Reposition einer einfachen Fraktur der proximalen Tibia mit Knochenfixation durch Fixateur externe	78.19.31 ↔ Offene Reposition einer Fraktur von Phalangen des Fusses mit Knochenfixation durch Fixateur externe
78.17.12 ↔ Offene Reposition einer Mehrfragmentfraktur der proximalen Tibia mit Knochenfixation durch Fixateur externe	78.19.90 ↔ Geschlossene Reposition einer Fraktur sonstiger bezeichneter Knochen mit Knochenfixation durch Fixateur externe
78.17.13 ↔ Offene Reposition einer einfachen Tibiaschaftfraktur mit Knochenfixation durch Fixateur externe	78.19.91 ↔ Offene Reposition einer Fraktur sonstiger bezeichneter Knochen mit Knochenfixation durch Fixateur externe
78.17.14 ↔ Offene Reposition einer einfachen Fraktur der distalen Tibia mit Knochenfixation durch Fixateur externe	78.19.99 ↔ Anlegen eines Fixateur externe an andere näher bezeichnete Knochen, ausser
78.17.15 ↔ Geschlossene Reposition einer sonstigen Tibiafraktur mit Knochenfixation durch Fixateur externe	Gesichtsschädelknochen (Inkl. Reposition von Frakturen), sonstige
78.17.16 ↔ Offene Reposition einer Mehrfragmentfraktur sonstiger Teile der Tibia mit Knochenfixation durch Fixateur externe	78.21.00 ↔ Verkürzungsosteotomie an Skapula und Klavikula, n.n.bez.
78.17.20 ↔ Offene Reposition einer einfachen Fraktur der proximalen Fibula mit Knochenfixation durch Fixateur externe	78.21.10 ↔ Temporäre Epiphyseodese an Skapula und Klavikula
78.17.21 ↔ Offene Reposition einer Mehrfragmentfraktur der proximalen Fibula mit Knochenfixation durch Fixateur externe	78.21.11 ↔ Permanente Epiphyseodese an Skapula und Klavikula
78.17.22 ↔ Offene Reposition einer einfachen Fraktur des Fibulaschafts mit Knochenfixation durch Fixateur externe	78.21.12 ↔ Therapeutische Epiphyseolyse an Skapula und Klavikula
78.17.23 ↔ Offene Reposition einer Mehrfragmentfraktur des Fibulaschafts mit Knochenfixation durch Fixateur externe	78.21.99 ↔ Verkürzungsosteotomie an Skapula und Klavikula, sonstige
78.17.24 ↔ Geschlossene Reposition einer distalen Fibulafraktur mit Knochenfixation durch Fixateur externe	78.22.00 ↔ Verkürzungsosteotomie am Humerus, n.n.bez.
78.17.25 ↔ Offene Reposition einer einfachen Fraktur der distalen Fibula mit Knochenfixation durch Fixateur externe	78.22.10 ↔ Temporäre Epiphyseodese am Humerus
78.17.26 ↔ Offene Reposition einer Mehrfragmentfraktur der distalen Fibula mit Knochenfixation durch Fixateur externe	78.22.11 ↔ Permanente Epiphyseodese am Humerus
78.17.27 ↔ Geschlossene Reposition einer sonstigen Fibulafraktur mit Knochenfixation durch Fixateur externe	78.22.12 ↔ Therapeutische Epiphyseolyse am Humerus
78.17.99 ↔ Anlegen eines Fixateur externe an Tibia und Fibula (inkl. Reposition von Frakturen), sonstige	78.22.99 ↔ Verkürzungsosteotomie am Humerus, sonstige
78.18.11 ↔ Geschlossene Reposition einer Fraktur sonstiger Tarsalia und Metatarsalia mit Knochenfixation durch Fixateur externe	78.23.00 ↔ Verkürzungsosteotomie an Radius und Ulna, n.n.bez.
78.18.12 ↔ Offene Reposition einer einfachen Fraktur an sonstigen Tarsalia und Metatarsalia mit Knochenfixation durch Fixateur externe	78.23.10 ↔ Temporäre Epiphyseodese an Radius und Ulna
78.18.13 ↔ Offene Reposition einer Fraktur an Kalkaneus und Talus mit Knochenfixation durch Fixateur externe	78.23.11 ↔ Permanente Epiphyseodese an Radius und Ulna
	78.23.12 ↔ Therapeutische Epiphyseolyse an Radius und Ulna
	78.23.99 ↔ Verkürzungsosteotomie an Radius und Ulna, sonstige
	78.24.10 ↔ Temporäre Epiphyseodese an Karpalia und Metakarpalia
	78.24.11 ↔ Permanente Epiphyseodese an Karpalia und Metakarpalia
	78.24.12 ↔ Therapeutische Epiphyseolyse an Karpalia und Metakarpalia
	78.24.99 ↔ Verkürzungsosteotomie an Karpalia und Metakarpalia, sonstige
	78.25.00 ↔ Verkürzungsosteotomie am Femur, n.n.bez.
	78.25.10 ↔ Temporäre Epiphyseodese am Schenkelhals
	78.25.11 ↔ Permanente Epiphyseodese am Schenkelhals
	78.25.12 ↔ Therapeutische Epiphyseolyse am Schenkelhals
	78.25.19 ↔ Sonstige Verkürzungsosteotomie am Schenkelhals
	78.25.20 ↔ Temporäre Epiphyseodese an sonstigen Teilen des Femur

78.25.21 ↔	Permanente Epiphyseodese an sonstigen Teilen des Femur	78.41.20 ↔	Sonstige plastische Rekonstruktion an Rippen und Sternum
78.25.22 ↔	Therapeutische Epiphyseolyse an sonstigen Teilen des Femur	78.41.30 ↔	Sonstige plastische Rekonstruktion an Skapula, Klavikula, Rippen und Sternum, Implantation von vertikalen expandierbaren prothetischen Titanrippen [VEPTR]
78.25.99 ↔	Verkürzungsosteotomie am Femur, sonstige	78.41.99 ↔	Sonstige plastische Rekonstruktion an Skapula, Klavikula, Rippen und Sternum, sonstige
78.27.00 ↔	Verkürzungsosteotomie an Tibia und Fibula, n.n.bez.	78.42 ↔	Sonstige plastische Rekonstruktion am Humerus
78.27.10 ↔	Temporäre Epiphyseodese an der Tibia	78.43 ↔	Sonstige plastische Rekonstruktion an Radius und Ulna
78.27.11 ↔	Permanente Epiphyseodese an der Tibia	78.44 ↔	Sonstige plastische Rekonstruktion an Karpalia und Metakarpalia
78.27.12 ↔	Therapeutische Epiphyseolyse an der Tibia	78.45 ↔	Sonstige plastische Rekonstruktion am Femur
78.27.19 ↔	Sonstige Verkürzungsosteotomie an der Tibia	78.47.00 ↔	Sonstige plastische Rekonstruktion an Tibia und Fibula, n.n.bez.
78.27.20 ↔	Temporäre Epiphyseodese an der Fibula	78.47.10 ↔	Sonstige plastische Rekonstruktion an Tibia
78.27.21 ↔	Permanente Epiphyseodese an der Fibula	78.47.20 ↔	Sonstige plastische Rekonstruktion an Fibula
78.27.22 ↔	Therapeutische Epiphyseolyse an der Fibula	78.47.99 ↔	Sonstige plastische Rekonstruktion an Tibia und Fibula, sonstige
78.27.29 ↔	Sonstige Verkürzungsosteotomie an der Fibula	78.48 ↔	Sonstige plastische Rekonstruktion an Tarsalia und Metatarsalia
78.27.99 ↔	Verkürzungsosteotomie an Tibia und Fibula, sonstige	78.49.12 ↔	Sonstige plastische Rekonstruktion am Becken
78.28.10 ↔	Temporäre Epiphyseodese an Tarsalia und Metatarsalia	78.49.13 ↔	Sonstige plastische Rekonstruktion an Phalangen des Fusses
78.28.11 ↔	Permanente Epiphyseodese an Tarsalia und Metatarsalia	78.51.00 ↔	Innere Knochenfixation ohne Reposition der Fraktur an Skapula, Klavikula, Rippen und Sternum, n.n.bez.
78.28.12 ↔	Therapeutische Epiphyseolyse an Tarsalia und Metatarsalia	78.51.99 ↔	Innere Knochenfixation ohne Reposition der Fraktur an Skapula, Klavikula, Rippen und Sternum, sonstige
78.28.20 ↔	Sonstige Verkürzungsosteotomie am Kalkaneus	78.52.00 ↔	Innere Knochenfixation ohne Reposition der Fraktur am Humerus, n.n.bez.
78.28.21 ↔	Sonstige Verkürzungsosteotomie an sonstigen Tarsalia	78.52.10 ↔	Revision von Osteosynthesematerial ohne Materialersatz am Humerus
78.28.22 ↔	Sonstige Verkürzungsosteotomie an Metatarsalia	78.52.99 ↔	Innere Knochenfixation ohne Reposition der Fraktur am Humerus, sonstige
78.28.99 ↔	Verkürzungsosteotomie an Tarsalia und Metatarsalia, sonstige	78.53.00 ↔	Innere Knochenfixation ohne Reposition der Fraktur an Radius und Ulna, n.n.bez.
78.29.10 ↔	Temporäre Epiphyseodese an Phalangen der Hand	78.53.10 ↔	Revision von Osteosynthesematerial ohne Materialersatz an Radius
78.29.11 ↔	Permanente Epiphyseodese an Phalangen der Hand	78.53.20 ↔	Revision von Osteosynthesematerial ohne Materialersatz an Ulna
78.29.12 ↔	Therapeutische Epiphyseolyse an Phalangen der Hand	78.53.99 ↔	Innere Knochenfixation ohne Reposition der Fraktur an Radius und Ulna, sonstige
78.29.19 ↔	Sonstige Verkürzungsosteotomie an Phalangen der Hand	78.54.00 ↔	Innere Knochenfixation ohne Reposition der Fraktur an Karpalia und Metakarpalia, n.n.bez.
78.29.30 ↔	Temporäre Epiphyseodese am Becken	78.54.10 ↔	Revision von Osteosynthesematerial ohne Materialersatz an Karpalia und Metakarpalia
78.29.31 ↔	Permanente Epiphyseodese am Becken	78.54.99 ↔	Innere Knochenfixation ohne Reposition der Fraktur an Karpalia und Metakarpalia, sonstige
78.29.32 ↔	Therapeutische Epiphyseolyse am Becken	78.55.00 ↔	Innere Knochenfixation ohne Reposition der Fraktur am Femur, n.n.bez.
78.29.39 ↔	Sonstige Verkürzungsosteotomie am Becken	78.55.10 ↔	Revision von Osteosynthesematerial ohne Materialersatz am Femur
78.29.40 ↔	Temporäre Epiphyseodese an Phalangen des Fusses	78.55.99 ↔	Innere Knochenfixation ohne Reposition der Fraktur am Femur, sonstige
78.29.41 ↔	Permanente Epiphyseodese an Phalangen des Fusses	78.56.00 ↔	Innere Knochenfixation ohne Reposition der Fraktur an der Patella, n.n.bez.
78.29.42 ↔	Therapeutische Epiphyseolyse an Phalangen des Fusses	78.56.10 ↔	Revision von Osteosynthesematerial ohne Materialersatz an der Patella
78.29.49 ↔	Sonstige Verkürzungsosteotomie an Phalangen des Fusses	78.56.99 ↔	Innere Knochenfixation ohne Reposition der Fraktur an der Patella, sonstige
78.30 ↔	Verlängerungsosteotomie von Extremitäten, ohne Angabe der Lokalisation	78.57.00 ↔	Innere Knochenfixation ohne Reposition der Fraktur an Tibia und Fibula, n.n.bez.
78.31 ↔	Verlängerungsosteotomie an Skapula und Klavikula	78.57.10 ↔	Revision von Osteosynthesematerial ohne Materialersatz an der Tibia
78.32 ↔	Verlängerungsosteotomie am Humerus	78.57.20 ↔	Revision von Osteosynthesematerial ohne Materialersatz an der Fibula
78.33 ↔	Verlängerungsosteotomie an Radius und Ulna	78.57.99 ↔	Innere Knochenfixation ohne Reposition der Fraktur an Tibia und Fibula, sonstige
78.34 ↔	Verlängerungsosteotomie an Karpalia und Metakarpalia	78.58.10 ↔	Revision von Osteosynthesematerial ohne Materialersatz an Tarsalia und Metatarsalia
78.35.00 ↔	Verlängerungsosteotomie am Femur, n.n.bez.		
78.35.10 ↔	Verlängerungsosteotomie am Schenkelhals		
78.35.19 ↔	Verlängerungsosteotomie an sonstigen Teilen des Femur		
78.35.99 ↔	Verlängerungsosteotomie am Femur, sonstige		
78.37 ↔	Verlängerungsosteotomie an Tibia und Fibula		
78.38.10 ↔	Verlängerungsosteotomie am Kalkaneus		
78.38.19 ↔	Verlängerungsosteotomie an sonstigen Tarsalia		
78.38.20 ↔	Verlängerungsosteotomie an Metatarsalia		
78.38.99 ↔	Verlängerungsosteotomie an Tarsalia und Metatarsalia, sonstige		
78.39.10 ↔	Verlängerungsosteotomie an Phalangen der Hand		
78.39.20 ↔	Verlängerungsosteotomie am Becken		
78.39.30 ↔	Verlängerungsosteotomie an Phalangen des Fusses		
78.39.99 ↔	Verlängerungsosteotomie an anderen näher bezeichneten Knochen, sonstige		
78.41.00 ↔	Sonstige plastische Rekonstruktion an Skapula, Klavikula, Rippen und Sternum, n.n.bez.		
78.41.10 ↔	Sonstige plastische Rekonstruktion an Skapula und Klavikula		

78.58.99 ↔ Innere Knochenfixation ohne Reposition der Fraktur an Tarsalia und Metatarsalia, sonstige	78.65.05 ↔ Knochenimplantatentfernung am Femur, Entfernung eines Knochen(teil)ersatzes
78.59.10 ↔ Revision von Osteosynthesematerial ohne Materialersatz an Phalangen der Hand	78.65.08 ↔ Knochenimplantatentfernung am Femur, sonstiges Osteosynthesematerial
78.59.30 ↔ Revision von Osteosynthesematerial ohne Materialersatz am Becken	78.66.01 ↔ Knochenimplantatentfernung an der Patella, (intra-medullärer) Draht, Schraube, Zuggurtung/Cerclage, Fixateur externe, (Blount-)Klammern
78.59.40 ↔ Revision von Osteosynthesematerial ohne Materialersatz an Phalangen des Fusses	78.66.05 ↔ Knochenimplantatentfernung an der Patella, Entfernung eines Knochen(teil)ersatzes
78.60.05 ↔ Knochenimplantatentfernung, ohne Angabe der Lokalisation, Entfernung eines Knochen(teil)ersatzes	78.66.08 ↔ Knochenimplantatentfernung an der Patella, sonstiges Osteosynthesematerial
78.60.08 ↔ Entfernung eines internen Verlängerungs- oder Knochentransportsystems (motorisiert / nicht-motorisiert), jede Lokalisation	78.67.01 ↔ Knochenimplantatentfernung an Tibia und Fibula, (intra-medullärer) Draht, Schraube, Zuggurtung/Cerclage, Fixateur externe, Ringfixateur, (Blount-)Klammern
78.61.01 ↔ Knochenimplantatentfernung an Skapula und Klavikula, Draht, intra-medullärer Draht, Schraube, Zuggurtung/Cerclage, Platte, winkelstabile Platte, Fixateur externe, (Blount-)Klammern	78.67.05 ↔ Knochenimplantatentfernung an Tibia und Fibula, Entfernung eines Knochen(teil)ersatzes
78.61.05 ↔ Knochenimplantatentfernung an Skapula, Klavikula, Rippen und Sternum, Entfernung eines Knochen(teil)ersatzes	78.67.11 ↔ Knochenimplantatentfernung an der Tibia, (winkelstabile) Platte, Winkelplatte / Kondylenplatte
78.61.08 ↔ Knochenimplantatentfernung an Skapula und Klavikula, sonstiges Osteosynthesematerial	78.67.12 ↔ Knochenimplantatentfernung an der Tibia, Marknagel, Verriegelungsnagel, Transfixationsnagel
78.61.11 ↔ Knochenimplantatentfernung an Rippen und Sternum	78.67.13 ↔ Knochenimplantatentfernung an der Tibia, dynamische Kompressionsschraube
78.62.01 ↔ Knochenimplantatentfernung am Humerus, (intra-medullärer) Draht, Schraube, Zuggurtung/Cerclage, (winkelstabile) Platte, Winkelplatte /Kondylenplatte, Marknagel, Verriegelungsnagel, Transfixationsnagel, Fixateur externe, Ringfixateur, (Blount-)Klammern	78.67.21 ↔ Knochenimplantatentfernung an der Fibula, (winkelstabile) Platte
78.62.02 ↔ Knochenimplantatentfernung am Humerus, dynamische Kompressionsschraube, Marknagel mit Gelenkkomponente	78.67.22 ↔ Knochenimplantatentfernung an der Fibula, Marknagel, Verriegelungsnagel, Transfixationsnagel
78.62.05 ↔ Knochenimplantatentfernung am Humerus, Entfernung eines Knochen(teil)ersatzes	78.67.28 ↔ Knochenimplantatentfernung an Tibia und Fibula, sonstiges Osteosynthesematerial
78.62.08 ↔ Knochenimplantatentfernung am Humerus, sonstiges Osteosynthesematerial	78.68.01 ↔ Knochenimplantatentfernung an Tarsalia und Metatarsalia, (intra-medullärer) Draht, Schraube, Zuggurtung/Cerclage, (winkelstabile) Platte, Fixateur externe, Ringfixateur, (Blount-)Klammern
78.63.01 ↔ Knochenimplantatentfernung an Radius und Ulna, (intra-medullärer) Draht, Schraube, Zuggurtung/Cerclage, (winkelstabile) Platte, Winkelplatte/Kondylenplatte, Marknagel, Verriegelungsnagel, Transfixationsnagel, Fixateur externe, Ringfixateur, (Blount-)Klammern	78.68.05 ↔ Knochenimplantatentfernung an Tarsalia und Metatarsalia, Entfernung eines Knochen(teil)ersatzes an Talus und Kalkaneus
78.63.05 ↔ Knochenimplantatentfernung an Radius und Ulna, Entfernung eines Knochen(teil)ersatzes	78.68.06 ↔ Knochenimplantatentfernung an Tarsalia und Metatarsalia, Entfernung eines Knochen(teil)ersatzes an sonstigen Tarsalia und Metatarsalia
78.63.08 ↔ Knochenimplantatentfernung an Radius und Ulna (proximal / Schaft / distal), sonstiges Osteosynthesematerial	78.68.08 ↔ Knochenimplantatentfernung an Tarsalia und Metatarsalia, sonstiges Osteosynthesematerial
78.64.01 ↔ Knochenimplantatentfernung an Karpalia und Metakarpalia, (intra-medullärer) Draht, Schraube, Zuggurtung/Cerclage, (winkelstabile) Platte, Fixateur externe, Ringfixateur, (Blount-)Klammern	78.69.11 ↔ Knochenimplantatentfernung an Phalangen der Hand, (intra-medullärer) Draht, Schraube, Zuggurtung/Cerclage, (winkelstabile) Platte, Fixateur externe, (Blount-)Klammern
78.64.05 ↔ Knochenimplantatentfernung an Karpalia und Metakarpalia, Entfernung eines Knochen(teil)ersatzes	78.69.15 ↔ Knochenimplantatentfernung an Phalangen der Hand, Entfernung eines Knochen(teil)ersatzes
78.64.08 ↔ Knochenimplantatentfernung an Karpalia und Metakarpalia, sonstiges Osteosynthesematerial	78.69.18 ↔ Knochenimplantatentfernung an Phalangen der Hand, sonstiges Osteosynthesematerial
78.65.01 ↔ Knochenimplantatentfernung am Femur, Draht, intra-medullärer Draht, Schraube, Zuggurtung/Cerclage, (winkelstabile) Platte, Winkelplatte/Kondylenplatte, dynamische Kompressionsschraube, Marknagel, Fixateur externe, (Blount-)Klammern	78.69.21 ↔ Knochenimplantatentfernung am Becken, Draht, Schraube, Zuggurtung/Cerclage, Fixateur externe, Ringfixateur, (Blount-)Klammern
78.65.02 ↔ Knochenimplantatentfernung am Femur (Schenkelhals / proximal / distal, ausser Schaft), Marknagel mit Gelenkkomponente, Verriegelungsnagel, Transfixationsnagel	78.69.22 ↔ Knochenimplantatentfernung am Becken, (winkelstabile) Platte
78.65.03 ↔ Knochenimplantatentfernung am Femur (Schaft), Marknagel mit Gelenkkomponente	78.69.25 ↔ Knochenimplantatentfernung am Becken, Entfernung eines Knochen(teil)ersatzes
78.65.04 ↔ Knochenimplantatentfernung am Femur (proximal / Schaft / distal, ausser Schenkelhals), Ringfixateur	78.69.28 ↔ Knochenimplantatentfernung am Becken, sonstiges Osteosynthesematerial
	78.69.31 ↔ Knochenimplantatentfernung an Talus und Kalkaneus, (intra-medullärer) Draht, Schraube, Zuggurtung/Cerclage, (winkelstabile) Platte, Fixateur externe, Ringfixateur, (Blount-)Klammern
	78.69.38 ↔ Knochenimplantatentfernung an Talus und Kalkaneus, sonstiges Osteosynthesematerial
	78.69.41 ↔ Knochenimplantatentfernung an Phalangen des Fusses, (intra-medullärer) Draht, Schraube, Zuggurtung/Cerclage, (winkelstabile) Platte, Fixateur externe, (Blount-)Klammern
	78.69.45 ↔ Knochenimplantatentfernung an Phalangen des Fusses, Entfernung eines Knochen(teil)ersatzes

- 78.69.48 ↔ Knochenimplantatentfernung an Phalangen des Fusses, sonstiges Osteosynthesematerial
- 78.69.51 ↔ Knochenimplantatentfernung an anderen näher bezeichneten Knochen, ausser Gesichtsschädelknochen, Draht, Zuggurtung/Cerclage, (Blount-)Klammern
- 78.69.52 ↔ Knochenimplantatentfernung an anderen näher bezeichneten Knochen, ausser Gesichtsschädelknochen, Schraube, (winkelstabile) Platte, dynamische Kompressionsschraube, intramedullärer Draht, Marknagel, Marknagel mit Gelenkkomponente, Verriegelungsnagel, Transfixationsnagel, Fixateur externe
- 78.69.53 ↔ Knochenimplantatentfernung an anderen näher bezeichneten Knochen, ausser Gesichtsschädelknochen, Winkelplatte/Kondylenplatte
- 78.69.55 ↔ Knochenimplantatentfernung an anderen näher bezeichneten Knochen, ausser Gesichtsschädelknochen, Entfernung eines Knochen(teil)ersatzes
- 78.69.58 ↔ Knochenimplantatentfernung an anderen näher bezeichneten Knochen, ausser Gesichtsschädelknochen, sonstiges Osteosynthesematerial
- 78.69.71 ↔ Arthroskopische Entfernung von Osteosynthesematerial
- 78.91 ↔ Einsetzen eines Knochenwachstumsstimulators an Skapula, Klavikula, Rippen und Sternum
- 78.92 ↔ Einsetzen eines Knochenwachstumsstimulators am Humerus
- 78.93 ↔ Einsetzen eines Knochenwachstumsstimulators an Radius und Ulna
- 78.94 ↔ Einsetzen eines Knochenwachstumsstimulators an Karpalia und Metakarpalia
- 78.95 ↔ Einsetzen eines Knochenwachstumsstimulators am Femur
- 78.96 ↔ Einsetzen eines Knochenwachstumsstimulators an der Patella
- 78.97 ↔ Einsetzen eines Knochenwachstumsstimulators an Tibia und Fibula
- 78.98 ↔ Einsetzen eines Knochenwachstumsstimulators an Tarsalia und Metatarsalia
- 78.99 ↔ Einsetzen eines Knochenwachstumsstimulators an anderen näher bezeichneten Knochen, ausser Gesichtsschädelknochen
- 79.11.00 ↔ Geschlossene Reposition einer Humerusfraktur mit innerer Knochenfixation, n.n.bez.
- 79.11.10 ↔ Geschlossene Reposition einer proximalen Humerusfraktur mit innerer Knochenfixation durch Marknagel / Verriegelungsnagel oder Winkelplatte / Kondylenplatte
- 79.11.11 ↔ Geschlossene Reposition einer proximalen Humerusfraktur mit innerer Knochenfixation mittels minimalinvasiver ballonassistierter Technik
- 79.11.19 ↔ Geschlossene Reposition einer proximalen Humerusfraktur mit sonstiger innerer Knochenfixation (z. B. durch Schraube, Draht, Zuggurtung/Cerclage, winkelstabile Platte)
- 79.11.20 ↔ Geschlossene Reposition einer sonstigen Humerusfraktur mit innerer Knochenfixation durch Marknagel / Verriegelungsnagel oder Winkelplatte / Kondylenplatte
- 79.11.21 ↔ Geschlossene Reposition einer sonstigen Humerusfraktur mit innerer Knochenfixation mittels minimalinvasiver ballonassistierter Technik
- 79.11.29 ↔ Geschlossene Reposition einer sonstigen Humerusfraktur mit sonstiger innerer Knochenfixation (z. B. durch Schraube, Draht, Zuggurtung/Cerclage, winkelstabile Platte)
- 79.11.99 ↔ Geschlossene Reposition einer Humerusfraktur mit innerer Knochenfixation, sonstige
- 79.12.00 ↔ Geschlossene Reposition einer Fraktur an Radius und Ulna mit innerer Knochenfixation, n.n.bez.
- 79.12.10 ↔ Geschlossene Reposition einer distalen Radiusfraktur mit innerer Knochenfixation durch Draht oder Zuggurtung/Cerclage
- 79.12.11 ↔ Geschlossene Reposition einer distalen Radiusfraktur mit innerer Knochenfixation durch intramedullären Draht
- 79.12.12 ↔ Geschlossene Reposition einer distalen Radiusfraktur mit innerer Knochenfixation durch Marknagel
- 79.12.13 ↔ Geschlossene Reposition einer distalen Radiusfraktur mit innerer Knochenfixation mittels minimalinvasiver ballonassistierter Technik
- 79.12.19 ↔ Geschlossene Reposition einer distalen Radiusfraktur mit sonstiger innerer Knochenfixation (z. B. durch Schraube, Platte)
- 79.12.20 ↔ Geschlossene Reposition einer sonstigen Radiusfraktur durch Draht oder Zuggurtung/Cerclage
- 79.12.21 ↔ Geschlossene Reposition einer sonstigen Radiusfraktur mit innerer Knochenfixation durch intramedullären Draht
- 79.12.22 ↔ Geschlossene Reposition einer sonstigen Radiusfraktur mit innerer Knochenfixation durch Marknagel
- 79.12.23 ↔ Geschlossene Reposition einer sonstigen Radiusfraktur mit innerer Knochenfixation mittels minimalinvasiver ballonassistierter Technik
- 79.12.29 ↔ Geschlossene Reposition einer sonstigen Radiusfraktur mit sonstiger innerer Knochenfixation (z. B. durch Schraube, Platte)
- 79.12.30 ↔ Geschlossene Reposition einer Ulnafraktur mit innerer Knochenfixation durch Draht oder Zuggurtung/Cerclage
- 79.12.31 ↔ Geschlossene Reposition einer Ulnafraktur mit innerer Knochenfixation durch intramedullären Draht
- 79.12.32 ↔ Geschlossene Reposition einer Ulnafraktur mit innerer Knochenfixation durch Marknagel
- 79.12.39 ↔ Geschlossene Reposition einer Ulnafraktur mit sonstiger innerer Knochenfixation (z. B. durch Schraube, Platte)
- 79.12.99 ↔ Geschlossene Reposition einer Fraktur an Radius und Ulna mit innerer Knochenfixation, sonstige
- 79.13.00 ↔ Geschlossene Reposition einer Fraktur an Karpalia und Metakarpalia mit innerer Knochenfixation, n.n.bez.
- 79.13.10 ↔ Geschlossene Reposition einer Fraktur an Karpalia und Metakarpalia mit innerer Knochenfixation durch winkelstabile Platte
- 79.13.19 ↔ Geschlossene Reposition einer Fraktur an Karpalia und Metakarpalia mit sonstiger innerer Knochenfixation (z. B. durch Schraube, Platte, Draht)
- 79.13.99 ↔ Geschlossene Reposition einer Fraktur an Karpalia und Metakarpalia mit innerer Knochenfixation, sonstige
- 79.14.00 ↔ Geschlossene Reposition einer Fingerfraktur mit innerer Knochenfixation, n.n.bez.
- 79.14.10 ↔ Geschlossene Reposition einer Fingerfraktur mit innerer Knochenfixation durch winkelstabile Platte
- 79.14.19 ↔ Geschlossene Reposition einer Fingerfraktur mit sonstiger innerer Knochenfixation (z. B. durch Schraube, Platte, Draht)
- 79.14.99 ↔ Geschlossene Reposition einer Fingerfraktur mit innerer Knochenfixation, sonstige
- 79.15.00 ↔ Geschlossene Reposition einer Femurfraktur mit innerer Knochenfixation, n.n.bez.
- 79.15.10 ↔ Geschlossene Reposition einer distalen Femurfraktur mit innerer Knochenfixation

79.15.20 ↔	Geschlossene Reposition einer sonstigen Femurfraktur mit innerer Knochenfixation	79.21.00 ↔	Offene Reposition einer Humerusfraktur ohne innere Knochenfixation, n.n.bez.
79.15.99 ↔	Geschlossene Reposition einer Femurfraktur mit innerer Knochenfixation, sonstige	79.21.10 ↔	Offene Reposition einer proximalen Humerusfraktur ohne innere Knochenfixation
79.16.00 ↔	Geschlossene Reposition einer Fraktur an Tibia und Fibula mit innerer Knochenfixation, n.n.bez.	79.21.11 ↔	Offene Reposition einer Humerusschaftfraktur ohne innere Knochenfixation
79.16.10 ↔	Geschlossene Reposition einer proximalen Tibiafraktur mit innerer Knochenfixation durch Marknagel	79.21.12 ↔	Offene Reposition einer distalen Humerusfraktur ohne innere Knochenfixation
79.16.11 ↔	Geschlossene Reposition einer proximalen Tibiafraktur mit innerer Knochenfixation mittels minimalinvasiver ballonassistierter Technik	79.21.99 ↔	Offene Reposition einer Humerusfraktur ohne innere Knochenfixation, sonstige
79.16.29 ↔	Geschlossene Reposition einer distalen Tibiafraktur mit sonstiger innerer Knochenfixation (z. B. durch Schraube, Platte, Draht)	79.22.00 ↔	Offene Reposition einer Fraktur an Radius und Ulna ohne innere Knochenfixation, n.n.bez.
79.16.30 ↔	Geschlossene Reposition einer sonstigen Tibiafraktur mit innerer Knochenfixation durch Marknagel	79.22.10 ↔	Offene Reposition einer distalen Radiusfraktur ohne innere Knochenfixation
79.16.31 ↔	Geschlossene Reposition einer sonstigen Tibiafraktur mit innerer Knochenfixation mittels minimalinvasiver ballonassistierter Technik	79.22.19 ↔	Offene Reposition einer sonstigen Radiusfraktur ohne innere Knochenfixation
79.16.39 ↔	Geschlossene Reposition einer sonstigen Tibiafraktur mit sonstiger innerer Knochenfixation (z. B. durch Schraube, Platte, Draht)	79.22.20 ↔	Offene Reposition einer Ulnafraktur ohne innere Knochenfixation
79.16.40 ↔	Geschlossene Reposition einer distalen Fibulafraktur mit innerer Knochenfixation durch Marknagel	79.22.99 ↔	Offene Reposition einer Fraktur an Radius und Ulna ohne innere Knochenfixation, sonstige
79.16.49 ↔	Geschlossene Reposition einer distalen Fibulafraktur mit sonstiger innerer Knochenfixation (z. B. durch Schraube, Platte, Draht)	79.23 ↔	Offene Reposition einer Fraktur an Karpalia und Metakarpalia ohne innere Knochenfixation
79.16.50 ↔	Geschlossene Reposition einer sonstigen Fibulafraktur mit innerer Knochenfixation durch Marknagel	79.24 ↔	Offene Reposition einer Fingerfraktur ohne innere Knochenfixation
79.16.59 ↔	Geschlossene Reposition einer sonstigen Fibulafraktur mit sonstiger innerer Knochenfixation (z. B. durch Schraube, Platte, Draht)	79.25 ↔	Offene Reposition einer Femurfraktur ohne innere Knochenfixation
79.16.99 ↔	Geschlossene Reposition einer Fraktur an Tibia und Fibula mit innerer Knochenfixation, sonstige	79.26.00 ↔	Offene Reposition einer Fraktur an Tibia und Fibula ohne innere Knochenfixation, n.n.bez.
79.17.10 ↔	Geschlossene Reposition einer Fraktur des Kalkaneus mit innerer Knochenfixation durch winkelstabile Platte	79.26.10 ↔	Offene Reposition einer proximalen Tibiafraktur ohne innere Knochenfixation
79.17.11 ↔	Geschlossene Reposition einer Fraktur des Kalkaneus mit innerer Knochenfixation mittels minimalinvasiver ballonassistierter Technik	79.26.11 ↔	Offene Reposition einer Tibiaschaftfraktur ohne innere Knochenfixation
79.17.19 ↔	Geschlossene Reposition einer Fraktur des Kalkaneus mit sonstiger innerer Knochenfixation (z. B. durch Schraube, Platte, Draht)	79.26.12 ↔	Offene Reposition einer distalen Tibiafraktur ohne innere Knochenfixation
79.17.29 ↔	Geschlossene Reposition einer Fraktur an sonstigen Tarsalia und Metatarsalia mit innerer Knochenfixation (z. B. durch Schraube, (winkelstabile) Platte, Draht)	79.26.20 ↔	Offene Reposition einer proximalen Fibulafraktur ohne innere Knochenfixation
79.17.99 ↔	Geschlossene Reposition einer Fraktur an Tarsalia und Metatarsalia mit innerer Knochenfixation, sonstige	79.26.21 ↔	Offene Reposition einer Fibulaschaftfraktur ohne innere Knochenfixation
79.18 ↔	Geschlossene Reposition einer Zehenfraktur mit innerer Knochenfixation	79.26.22 ↔	Offene Reposition einer distalen Fibulafraktur ohne innere Knochenfixation
79.19.00 ↔	Geschlossene Reposition einer Fraktur anderer bezeichneter Knochen mit innerer Knochenfixation, n.n.bez.	79.26.99 ↔	Offene Reposition einer Fraktur an Tibia und Fibula ohne innere Knochenfixation, sonstige
79.19.10 ↔	Geschlossene Reposition einer Fraktur von Klavikula und Skapula mit innerer Knochenfixation	79.27.10 ↔	Offene Reposition einer Talus- und Kalkaneusfraktur ohne innere Knochenfixation
79.19.11 ↔	Geschlossene Reposition einer Fraktur von Rippen mit innerer Fixation	79.27.11 ↔	Offene Reposition einer einfachen Fraktur sonstiger Tarsalia und Metatarsalia ohne innere Knochenfixation
79.19.12 ↔	Geschlossene Reposition einer Fraktur von Sternum mit innerer Fixation	79.27.12 ↔	Offene Reposition einer Mehrfragmentfraktur sonstiger Tarsalia und Metatarsalia ohne innere Knochenfixation
79.19.20 ↔	Geschlossene Reposition einer Fraktur des Beckens mit innerer Knochenfixation	79.27.99 ↔	Offene Reposition einer Fraktur an Tarsalia und Metatarsalia ohne innere Knochenfixation, sonstige
79.19.30 ↔	Geschlossene Reposition einer Fraktur der Patella mit innerer Knochenfixation	79.28 ↔	Offene Reposition einer Zehenfraktur ohne innere Knochenfixation
79.19.99 ↔	Geschlossene Reposition einer Fraktur anderer bezeichneter Knochen mit innerer Knochenfixation, sonstige	79.29.00 ↔	Offene Reposition einer Fraktur anderer bezeichneter Knochen ohne innere Knochenfixation, n.n.bez.
		79.29.10 ↔	Offene Reposition einer einfachen Fraktur der Klavikula und Skapula ohne innere Knochenfixation
		79.29.11 ↔	Offene Reposition einer Mehrfragmentfraktur der Klavikula und Skapula ohne innere Knochenfixation
		79.29.20 ↔	Offene Reposition einer Fraktur des Beckens ohne innere Knochenfixation
		79.29.30 ↔	Offene Reposition einer Fraktur der Patella ohne innere Knochenfixation
		79.29.99 ↔	Offene Reposition einer Fraktur anderer bezeichneter Knochen ohne innere Knochenfixation, sonstige
		79.31.00 ↔	Offene Reposition einer Humerusfraktur mit innerer Knochenfixation, n.n.bez.

- 79.31.10 ↔ Offene Reposition einer einfachen proximalen Humerusfraktur mit innerer Knochenfixation durch Marknagel, winkelstabiler Platte oder (Winkel-) Platte
- 79.31.11 ↔ Offene Reposition einer einfachen proximalen Humerusfraktur mit sonstiger innerer Knochenfixation (z. B. Schraube, Draht)
- 79.31.12 ↔ Offene Reposition einer Mehrfragmentfraktur des proximalen Humerus mit innerer Knochenfixation
- 79.31.20 ↔ Offene Reposition einer einfachen Humerusschaftfraktur mit innerer Knochenfixation
- 79.31.30 ↔ Offene Reposition einer einfachen Humerusfraktur mit innerer Knochenfixation durch Marknagel, winkelstabiler Platte oder (Winkel-) Platte
- 79.31.31 ↔ Offene Reposition einer einfachen distalen Humerusfraktur mit sonstiger innerer Knochenfixation (z. B. Schraube, Draht)
- 79.31.90 ↔ Offene Reposition einer Mehrfragmentfraktur sonstiger Teile des Humerus mit innerer Knochenfixation
- 79.31.99 ↔ Offene Reposition einer Humerusfraktur mit innerer Knochenfixation, sonstige
- 79.32.00 ↔ Offene Reposition einer Fraktur an Radius und Ulna mit innerer Knochenfixation, n.n.bez.
- 79.32.10 ↔ Offene Reposition einer distalen Radiusfraktur mit innerer Knochenfixation
- 79.32.19 ↔ Offene Reposition einer sonstigen Radiusfraktur mit innerer Knochenfixation
- 79.32.29 ↔ Offene Reposition einer Ulnafraktur mit innerer Knochenfixation
- 79.32.99 ↔ Offene Reposition einer Fraktur an Radius und Ulna mit innerer Knochenfixation, sonstige
- 79.33.00 ↔ Offene Reposition einer Fraktur an Karpalia und Metakarpalia mit innerer Knochenfixation, n.n.bez.
- 79.33.10 ↔ Offene Reposition einer Fraktur an Karpalia und Metakarpalia mit innerer Knochenfixation durch (Blount-)Klammern
- 79.33.19 ↔ Offene Reposition einer Fraktur an Karpalia und Metakarpalia mit sonstiger innerer Knochenfixation
- 79.33.99 ↔ Offene Reposition einer Fraktur an Karpalia und Metakarpalia mit innerer Knochenfixation, sonstige
- 79.34 ↔ Offene Reposition einer Fingerfraktur mit innerer Knochenfixation
- 79.35.00 ↔ Offene Reposition einer Femurfraktur mit innerer Knochenfixation, n.n.bez.
- 79.35.10 ↔ Offene Reposition einer Hüftkopffraktur mit innerer Knochenfixation
- 79.35.11 ↔ Offene Reposition einer Schenkelhalsfraktur und proximalen Femurfraktur mit innerer Knochenfixation
- 79.35.12 ↔ Offene Reposition einer Femurschaftfraktur mit innerer Knochenfixation
- 79.35.13 ↔ Offene Reposition einer distalen Femurfraktur mit innerer Knochenfixation
- 79.35.99 ↔ Offene Reposition einer Femurfraktur mit innerer Knochenfixation, sonstige
- 79.36.00 ↔ Offene Reposition einer Fraktur an Tibia und Fibula mit innerer Knochenfixation, n.n.bez.
- 79.36.10 ↔ Offene Reposition einer einfachen Fraktur der proximalen Tibia mit innerer Knochenfixation durch (Blount-)Klammern oder intramedullären Draht
- 79.36.11 ↔ Offene Reposition einer einfachen Fraktur der proximalen Tibia mit innerer Knochenfixation durch Schraube
- 79.36.12 ↔ Offene Reposition einer einfachen Fraktur der proximalen Tibia mit sonstiger innerer Knochenfixation
- 79.36.13 ↔ Offene Reposition einer Mehrfragmentfraktur der proximalen Tibia mit innerer Knochenfixation durch (Blount-)Klammern
- 79.36.14 ↔ Offene Reposition einer Mehrfragmentfraktur der proximalen Tibia mit sonstiger innerer Knochenfixation
- 79.36.20 ↔ Offene Reposition einer einfachen Tibiaschaftfraktur mit innerer Knochenfixation
- 79.36.30 ↔ Offene Reposition einer einfachen Fraktur der distalen Tibia mit innerer Knochenfixation durch Marknagel oder winkelstabile Platte
- 79.36.31 ↔ Offene Reposition einer einfachen Fraktur der distalen Tibia mit innerer Knochenfixation durch sonstige Platte
- 79.36.32 ↔ Offene Reposition einer einfachen Fraktur der distalen Tibia mit sonstiger innerer Knochenfixation
- 79.36.40 ↔ Offene Reposition einer Mehrfragmentfraktur sonstiger Teile der Tibia mit innerer Knochenfixation
- 79.36.50 ↔ Offene Reposition einer einfachen Fraktur der proximalen Fibula mit innerer Knochenfixation
- 79.36.51 ↔ Offene Reposition einer Mehrfragmentfraktur der proximalen Fibula mit innerer Knochenfixation
- 79.36.60 ↔ Offene Reposition einer einfachen Fibulaschaftfraktur mit innerer Knochenfixation durch Marknagel
- 79.36.61 ↔ Offene Reposition einer einfachen Fibulaschaftfraktur mit sonstiger innerer Knochenfixation
- 79.36.62 ↔ Offene Reposition einer Mehrfragmentfraktur des Fibulaschafts mit innerer Knochenfixation durch (winkelstabile) Platte
- 79.36.63 ↔ Offene Reposition einer Mehrfragmentfraktur des Fibulaschafts mit sonstiger innerer Knochenfixation
- 79.36.70 ↔ Offene Reposition einer einfachen Fraktur der distalen Fibula mit innerer Knochenfixation durch (Blount-)Klammern
- 79.36.71 ↔ Offene Reposition einer einfachen Fraktur der distalen Fibula mit innerer Knochenfixation durch Platte
- 79.36.72 ↔ Offene Reposition einer einfachen Fraktur der distalen Fibula mit sonstiger innerer Knochenfixation
- 79.36.73 ↔ Offene Reposition einer Mehrfragmentfraktur der distalen Fibula mit innerer Knochenfixation
- 79.36.99 ↔ Offene Reposition einer Fraktur an Tibia und Fibula mit innerer Knochenfixation, sonstige
- 79.37.10 ↔ Offene Reposition einer Fraktur an Kalkaneus und Talus mit innerer Knochenfixation durch Platte
- 79.37.11 ↔ Offene Reposition einer Fraktur an Kalkaneus und Talus mit sonstiger innerer Knochenfixation
- 79.37.20 ↔ Offene Reposition einer Mehrfragmentfraktur an sonstigen Tarsalia mit innerer Knochenfixation durch Platte
- 79.37.21 ↔ Offene Reposition einer Mehrfragmentfraktur an sonstigen Tarsalia mit sonstiger innerer Knochenfixation
- 79.37.30 ↔ Offene Reposition einer Mehrfragmentfraktur an Metatarsalia mit innerer Knochenfixation
- 79.37.40 ↔ Offene Reposition einer einfachen Fraktur an sonstigen Tarsalia und Metatarsalia mit innerer Knochenfixation
- 79.37.99 ↔ Offene Reposition einer Fraktur an Tarsalia und Metatarsalia mit innerer Knochenfixation, sonstige
- 79.38 ↔ Offene Reposition einer Zehenfraktur mit innerer Knochenfixation
- 79.39.00 ↔ Offene Reposition einer Fraktur anderer bezeichneter Knochen mit innerer Knochenfixation, n.n.bez.
- 79.39.10 ↔ Offene Reposition einer einfachen Fraktur von Klavikula und Skapula mit innerer Knochenfixation
- 79.39.11 ↔ Offene Reposition einer Mehrfragmentfraktur von Klavikula und Skapula mit innerer Knochenfixation
- 79.39.12 ↔ Offene Reposition einer einfachen Fraktur von Rippen mit innerer Fixation

79.39.13 ↔	Offene Reposition einer einfachen Fraktur von Sternum mit innerer Fixation	79.83.00 ↔	Offene Reposition einer Luxation des Handgelenks, n.n.bez.
79.39.14 ↔	Offene Reposition einer Mehrfragmentfraktur von Rippen mit innerer Fixation	79.83.10 ↔	Offene Reposition einer Luxation des distales Radioulnargelenks
79.39.15 ↔	Offene Reposition einer Mehrfragmentfraktur von Sternum mit innerer Fixation	79.83.99 ↔	Offene Reposition einer Luxation des Handgelenks, sonstige
79.39.20 ↔	Offene Reposition einer Fraktur des Acetabulums mit innerer Knochenfixation	79.84 ↔	Offene Reposition einer Luxation von Hand und Fingern
79.39.29 ↔	Offene Reposition einer Fraktur sonstiger Teile des Beckens mit innerer Knochenfixation	79.85 ↔	Offene Reposition einer Luxation der Hüfte
79.39.40 ↔	Offene Reposition einer Fraktur der Patella mit innerer Knochenfixation	79.86.00 ↔	Offene Reposition einer Luxation des Knies, n.n.bez.
79.39.99 ↔	Offene Reposition einer Fraktur anderer bezeichneter Knochen mit innerer Knochenfixation, sonstige	79.86.10 ↔	Offene Reposition einer Luxation des proximalen Tibiofibulargelenks
79.50 ↔	Offene Reposition einer Epiphysendiastrase, ohne Angabe der Lokalisation	79.86.19 ↔	Offene Reposition einer Luxation des Kniegelenks
79.51 ↔	Offene Reposition einer Epiphysendiastrase am Humerus	79.86.99 ↔	Offene Reposition einer Luxation des Knies, sonstige
79.52.00 ↔	Offene Reposition einer Epiphysendiastrase an Radius und Ulna, n.n.bez.	79.87.10 ↔	Offene Reposition einer Luxation des oberen Sprunggelenks
79.52.10 ↔	Offene Reposition einer Epiphysendiastrase am distalen Radius	79.87.20 ↔	Offene Reposition einer Luxation des unteren Sprunggelenks
79.52.20 ↔	Offene Reposition einer sonstigen Epiphysendiastrase an Radius und Ulna	79.87.99 ↔	Offene Reposition einer Luxation des Sprunggelenks, sonstige
79.52.99 ↔	Offene Reposition einer Epiphysendiastrase an Radius und Ulna, sonstige	79.88.10 ↔	Offene Reposition einer Luxation eines Zehngelenks
79.55 ↔	Offene Reposition einer Epiphysendiastrase am Femur	79.88.20 ↔	Offene Reposition einer Luxation eines Metatarsophalangealgelenks
79.56.00 ↔	Offene Reposition einer Epiphysendiastrase an Tibia und Fibula, n.n.bez.	79.88.99 ↔	Offene Reposition einer Luxation von Fuss und Zehen, sonstige
79.56.10 ↔	Offene Reposition einer Epiphysendiastrase an der proximalen Tibia	79.89.00 ↔	Offene Reposition einer Luxation an anderer bezeichneter Lokalisation, n.n.bez.
79.56.11 ↔	Offene Reposition einer Epiphysendiastrase an der distale Tibia	79.89.10 ↔	Offene Reposition einer Luxation des Sternoklavikulargelenks
79.56.20 ↔	Offene Reposition einer Epiphysendiastrase an der proximalen Fibula	79.89.20 ↔	Offene Reposition einer Luxation der Iliosakralgelenks
79.56.21 ↔	Offene Reposition einer Epiphysendiastrase an der distalen Fibula	79.89.30 ↔	Offene Reposition einer Luxation der Symphyse
79.56.99 ↔	Offene Reposition einer Epiphysendiastrase an Tibia und Fibula, sonstige	79.89.99 ↔	Offene Reposition einer Luxation an anderer bezeichneter Lokalisation, sonstige
79.59.00 ↔	Offene Reposition einer Epiphysendiastrase an anderen bezeichneten Knochen, n.n.bez.	7A.21 ↔	Débridement an der Wirbelsäule
79.59.10 ↔	Offene Reposition einer Epiphysendiastrase an der Patella	7A.27 ↔	Densresektion
79.59.99 ↔	Offene Reposition einer Epiphysendiastrase an anderen bezeichneten Knochen, sonstige	7A.28.11 ↔	Osteotomie an der Wirbelsäule, Grad I
79.61 ↔	Débridement einer offenen Humerusfraktur	7A.28.21 ↔	Osteotomie an der Wirbelsäule, Grad II
79.62 ↔	Débridement einer offenen Fraktur an Radius und Ulna	7A.28.31 ↔	Osteotomie an der Wirbelsäule, Grad III
79.63 ↔	Débridement einer offenen Fraktur an Karpalia und Metakarpalia	7A.28.41 ↔	Osteotomie an der Wirbelsäule, Grad IV
79.64 ↔	Débridement einer offenen Fingerfraktur	7A.28.51 ↔	Osteotomie an der Wirbelsäule, Grad V
79.65 ↔	Débridement einer offenen Femurfraktur	7A.28.61 ↔	Osteotomie an der Wirbelsäule, Grad VI
79.66 ↔	Débridement einer offenen Fraktur an Tibia und Fibula	7A.29 ↔	Inzision und Exzision von Knochen und Gelenken der Wirbelsäule, sonstige
79.67 ↔	Débridement einer offenen Fraktur an Tarsalia und Metatarsalia	7A.31 ↔	Destruktion von Bandscheibengewebe
79.68 ↔	Débridement einer offenen Zehenfraktur	7A.32.11 ↔	Exzision einer Bandscheibe
79.69 ↔	Débridement einer offenen Fraktur anderer näher bezeichneter Knochen, ausser Gesichtsschädelknochen	7A.32.12 ↔	Exzision von zwei Bandscheiben
79.81.00 ↔	Offene Reposition einer Luxation der Schulter, n.n.bez.	7A.32.13 ↔	Exzision von drei und mehr Bandscheiben
79.81.10 ↔	Offene Reposition einer Luxation im Humeroglenoidalgelenk	7A.3A ↔	Diskusrekonstruktion mittels zellbasiertem Bandscheibenersatz
79.81.20 ↔	Offene Reposition einer Luxation im Akromioklavikulargelenk	7A.42.11 ↔	Osteosynthese einzelner Wirbel, 1 Wirbel
79.81.99 ↔	Offene Reposition einer Luxation der Schulter, sonstige	7A.42.12 ↔	Osteosynthese einzelner Wirbel, 2 Wirbel
79.82 ↔	Offene Reposition einer Luxation des Ellenbogens	7A.42.13 ↔	Osteosynthese einzelner Wirbel, 3 Wirbel
		7A.42.14 ↔	Osteosynthese einzelner Wirbel, 4 und mehr Wirbel
		7A.43.11 ↔	Vertebroplastie, 1 Wirbelkörper
		7A.43.12 ↔	Vertebroplastie, 2 Wirbelkörper
		7A.43.13 ↔	Vertebroplastie, 3 Wirbelkörper
		7A.43.14 ↔	Vertebroplastie, 4 und mehr Wirbelkörper
		7A.44.21 ↔	Kyphoplastie mit Wirbelkörperaufrichtung durch aufblähbaren Ballon, 1 Wirbelkörper
		7A.44.22 ↔	Kyphoplastie mit Wirbelkörperaufrichtung durch aufblähbaren Ballon, 2 Wirbelkörper
		7A.44.23 ↔	Kyphoplastie mit Wirbelkörperaufrichtung durch aufblähbaren Ballon, 3 Wirbelkörper
		7A.44.24 ↔	Kyphoplastie mit Wirbelkörperaufrichtung durch aufblähbaren Ballon, 4 Wirbelkörper und mehr
		7A.44.31 ↔	Kyphoplastie mit Wirbelkörperaufrichtung durch aufrichtbares Implantat, 1 Wirbelkörper
		7A.44.32 ↔	Kyphoplastie mit Wirbelkörperaufrichtung durch aufrichtbares Implantat, 2 Wirbelkörper

7A.44.33 ↔ Kyphoplastie mit Wirbelkörperaufrichtung durch aufrichtbares Implantat, 3 Wirbelkörper	7A.71.1D ↔ Fusion von Wirbeln mit Stabilisierung der Wirbelsäule, Zugang dorsal und dorsolateral, 12 Segmente
7A.44.34 ↔ Kyphoplastie mit Wirbelkörperaufrichtung durch aufrichtbares Implantat, 4 Wirbelkörper und mehr	7A.71.1E ↔ Fusion von Wirbeln mit Stabilisierung der Wirbelsäule, Zugang dorsal und dorsolateral, 13 Segmente
7A.44.91 ↔ Kyphoplastie durch sonstige Vorrichtung zur Wirbelkörperaufrichtung, 1 Wirbelkörper	7A.71.1F ↔ Fusion von Wirbeln mit Stabilisierung der Wirbelsäule, Zugang dorsal und dorsolateral, 14 und mehr Segmente
7A.44.92 ↔ Kyphoplastie durch sonstige Vorrichtung zur Wirbelkörperaufrichtung, 2 Wirbelkörper	7A.71.21 ↔ Fusion von Wirbeln mit Stabilisierung der Wirbelsäule, Zugang ventral, 1 Segment
7A.44.93 ↔ Kyphoplastie durch sonstige Vorrichtung zur Wirbelkörperaufrichtung, 3 Wirbelkörper	7A.71.22 ↔ Fusion von Wirbeln mit Stabilisierung der Wirbelsäule, Zugang ventral, 2 Segmente
7A.44.94 ↔ Kyphoplastie durch sonstige Vorrichtung zur Wirbelkörperaufrichtung, 4 Wirbelkörper und mehr	7A.71.23 ↔ Fusion von Wirbeln mit Stabilisierung der Wirbelsäule, Zugang ventral, 3 Segmente
7A.51.12 ↔ Knochentransplantation an der Wirbelsäule, gefässgestielt mit mikrovasculärer Anastomose	7A.71.24 ↔ Fusion von Wirbeln mit Stabilisierung der Wirbelsäule, Zugang ventral, 4 Segmente
7A.51.13 ↔ Knochentransplantation an der Wirbelsäule, gefässgestielt ohne mikrovasculäre Anastomose	7A.71.25 ↔ Fusion von Wirbeln mit Stabilisierung der Wirbelsäule, Zugang ventral, 5 Segmente
7A.61.11 ↔ Implantation partielle Bandscheibenprothese	7A.71.26 ↔ Fusion von Wirbeln mit Stabilisierung der Wirbelsäule, Zugang ventral, 6 Segmente
7A.61.21 ↔ Implantation partielle Bandscheibenprothese bei einem Prothesenwechsel	7A.71.27 ↔ Fusion von Wirbeln mit Stabilisierung der Wirbelsäule, Zugang ventral, 7 Segmente
7A.62.11 ↔ Implantation totale Bandscheibenprothese	7A.71.28 ↔ Fusion von Wirbeln mit Stabilisierung der Wirbelsäule, Zugang ventral, 8 Segmente
7A.62.21 ↔ Implantation totale Bandscheibenprothese bei einem Prothesenwechsel	7A.71.2A ↔ Fusion von Wirbeln mit Stabilisierung der Wirbelsäule, Zugang ventral, 9 Segmente
7A.63.11 ↔ Implantation Wirbelkörperersatz	7A.71.2B ↔ Fusion von Wirbeln mit Stabilisierung der Wirbelsäule, Zugang ventral, 10 Segmente
7A.63.21 ↔ Implantation Wirbelkörperersatz bei einem Wechsel	7A.71.2C ↔ Fusion von Wirbeln mit Stabilisierung der Wirbelsäule, Zugang ventral, 11 Segmente
7A.64.11 ↔ Implantation Wirbelkörperersatzprothese	7A.71.2D ↔ Fusion von Wirbeln mit Stabilisierung der Wirbelsäule, Zugang ventral, 12 Segmente
7A.64.21 ↔ Implantation Wirbelkörperersatzprothese bei einem Prothesenwechsel	7A.71.2E ↔ Fusion von Wirbeln mit Stabilisierung der Wirbelsäule, Zugang ventral, 13 Segmente
7A.65.11 ↔ Implantation interkorporelles Implantat	7A.71.2F ↔ Fusion von Wirbeln mit Stabilisierung der Wirbelsäule, Zugang ventral, 14 und mehr Segmente
7A.65.21 ↔ Implantation interkorporelles Implantat bei einem Implantatwechsel	7A.72.11 ↔ Dynamische Stabilisierung der Wirbelsäule, Zugang dorsal und dorsolateral, 1 Segment
7A.66.11 ↔ Implantation Facettengelenkprothese	7A.72.12 ↔ Dynamische Stabilisierung der Wirbelsäule, Zugang dorsal und dorsolateral, 2 Segmente
7A.66.21 ↔ Implantation Facettengelenkprothese bei einem Prothesenwechsel	7A.72.13 ↔ Dynamische Stabilisierung der Wirbelsäule, Zugang dorsal und dorsolateral, 3 Segmente
7A.66.31 ↔ Entfernen Facettengelenkprothese	7A.72.14 ↔ Dynamische Stabilisierung der Wirbelsäule, Zugang dorsal und dorsolateral, 4 Segmente
7A.66.41 ↔ Revision ohne Ersatz, Facettengelenkprothese	7A.72.15 ↔ Dynamische Stabilisierung der Wirbelsäule, Zugang dorsal und dorsolateral, 5 Segmente
7A.67.11 ↔ Implantation interspinöses Implantat	7A.72.16 ↔ Dynamische Stabilisierung der Wirbelsäule, Zugang dorsal und dorsolateral, 6 Segmente
7A.67.21 ↔ Implantation interspinöses Implantat bei einem Prothesenwechsel	7A.72.17 ↔ Dynamische Stabilisierung der Wirbelsäule, Zugang dorsal und dorsolateral, 7 Segmente
7A.71.11 ↔ Fusion von Wirbeln mit Stabilisierung der Wirbelsäule, Zugang dorsal und dorsolateral, 1 Segment	7A.72.18 ↔ Dynamische Stabilisierung der Wirbelsäule, Zugang dorsal und dorsolateral, 8 Segmente
7A.71.12 ↔ Fusion von Wirbeln mit Stabilisierung der Wirbelsäule, Zugang dorsal und dorsolateral, 2 Segmente	7A.72.1A ↔ Dynamische Stabilisierung der Wirbelsäule, Zugang dorsal und dorsolateral, 9 Segmente
7A.71.13 ↔ Fusion von Wirbeln mit Stabilisierung der Wirbelsäule, Zugang dorsal und dorsolateral, 3 Segmente	7A.72.1B ↔ Dynamische Stabilisierung der Wirbelsäule, Zugang dorsal und dorsolateral, 10 Segmente
7A.71.14 ↔ Fusion von Wirbeln mit Stabilisierung der Wirbelsäule, Zugang dorsal und dorsolateral, 4 Segmente	7A.72.1C ↔ Dynamische Stabilisierung der Wirbelsäule, Zugang dorsal und dorsolateral, 11 Segmente
7A.71.15 ↔ Fusion von Wirbeln mit Stabilisierung der Wirbelsäule, Zugang dorsal und dorsolateral, 5 Segmente	7A.72.1D ↔ Dynamische Stabilisierung der Wirbelsäule, Zugang dorsal und dorsolateral, 12 Segmente
7A.71.16 ↔ Fusion von Wirbeln mit Stabilisierung der Wirbelsäule, Zugang dorsal und dorsolateral, 6 Segmente	7A.72.1E ↔ Dynamische Stabilisierung der Wirbelsäule, Zugang dorsal und dorsolateral, 13 Segmente
7A.71.17 ↔ Fusion von Wirbeln mit Stabilisierung der Wirbelsäule, Zugang dorsal und dorsolateral, 7 Segmente	7A.72.1F ↔ Dynamische Stabilisierung der Wirbelsäule, Zugang dorsal und dorsolateral, 14 und mehr Segmente
7A.71.18 ↔ Fusion von Wirbeln mit Stabilisierung der Wirbelsäule, Zugang dorsal und dorsolateral, 8 Segmente	7A.72.21 ↔ Dynamische Stabilisierung der Wirbelsäule, Zugang ventral, 1 Segment
7A.71.1A ↔ Fusion von Wirbeln mit Stabilisierung der Wirbelsäule, Zugang dorsal und dorsolateral, 9 Segmente	7A.72.22 ↔ Dynamische Stabilisierung der Wirbelsäule, Zugang ventral, 2 Segmente
7A.71.1B ↔ Fusion von Wirbeln mit Stabilisierung der Wirbelsäule, Zugang dorsal und dorsolateral, 10 Segmente	7A.72.23 ↔ Dynamische Stabilisierung der Wirbelsäule, Zugang ventral, 3 Segmente
7A.71.1C ↔ Fusion von Wirbeln mit Stabilisierung der Wirbelsäule, Zugang dorsal und dorsolateral, 11 Segmente	

7A.74.24 ↔ Fusion von Wirbeln zur Stellungskorrektur, Zugang ventral, 4 Segmente	80.01.46 ↔ Entfernen von Komponenten einer Totalendoprothese des Schultergelenks, 1 Komponente
7A.74.25 ↔ Fusion von Wirbeln zur Stellungskorrektur, Zugang ventral, 5 Segmente	80.01.47 ↔ Entfernen von Komponenten einer Totalendoprothese des Schultergelenks, 2 Komponenten
7A.74.26 ↔ Fusion von Wirbeln zur Stellungskorrektur, Zugang ventral, 6 Segmente	80.01.48 ↔ Entfernen von Komponenten einer Totalendoprothese des Schultergelenks, 3 Komponenten
7A.74.27 ↔ Fusion von Wirbeln zur Stellungskorrektur, Zugang ventral, 7 Segmente	80.02 ↔ Arthrotomie zur Prothesenentfernung am Ellenbogen
7A.74.28 ↔ Fusion von Wirbeln zur Stellungskorrektur, Zugang ventral, 8 Segmente	80.03 ↔ Arthrotomie zur Prothesenentfernung am Handgelenk
7A.74.2A ↔ Fusion von Wirbeln zur Stellungskorrektur, Zugang ventral, 9 Segmente	80.04.00 ↔ Arthrotomie zur Prothesenentfernung an Hand und Fingern, n.n.bez.
7A.74.2B ↔ Fusion von Wirbeln zur Stellungskorrektur, Zugang ventral, 10 Segmente	80.04.10 ↔ Arthrotomie zur Prothesenentfernung an Hand und Fingern, Entfernung einer Daumensattelgelenkendoprothese
7A.74.2C ↔ Fusion von Wirbeln zur Stellungskorrektur, Zugang ventral, 11 Segmente	80.04.11 ↔ Arthrotomie zur Prothesenentfernung an Hand und Fingern, Entfernung einer sonstigen Fingergelenkendoprothese
7A.74.2D ↔ Fusion von Wirbeln zur Stellungskorrektur, Zugang ventral, 12 Segmente	80.04.99 ↔ Arthrotomie zur Prothesenentfernung an Hand und Fingern, sonstige
7A.74.2E ↔ Fusion von Wirbeln zur Stellungskorrektur, Zugang ventral, 13 Segmente	80.05.00 ↔ Entfernen einer Hüftendoprothese, n.n.bez.
7A.74.2F ↔ Fusion von Wirbeln zur Stellungskorrektur, Zugang ventral, 14 und mehr Segmente	80.05.15 ↔ Entfernen einer Totalendoprothese des Hüftgelenks
7A.81 ↔ Revision ohne Ersatz von Osteosynthesematerial, Wirbelsäule	80.05.16 ↔ Entfernen einer Totalendoprothese des Hüftgelenks, Sonderprothese
7A.82 ↔ Entfernen von Osteosynthesematerial, Wirbelsäule	80.05.17 ↔ Entfernen von Schaft, sowie Kopf einer Hüftendoprothese
7A.83 ↔ Revision ohne Ersatz von mitwachsenden oder expandierenden Systemen, Wirbelsäule	80.05.18 ↔ Entfernen von Schaft, Kopf, sowie Inlay einer Hüftendoprothese
7A.84 ↔ Entfernen von mitwachsenden oder expandierenden Systemen, Wirbelsäule	80.05.1A ↔ Entfernen des Inlays einer Hüftendoprothese
7A.85 ↔ Revision ohne Ersatz von externen Fixationsvorrichtungen, Wirbelsäule	80.05.1B ↔ Entfernen des Kopfes einer Hüftendoprothese
7A.86 ↔ Entfernen von externen Fixationsvorrichtungen, Wirbelsäule	80.05.1C ↔ Entfernen von Kopf sowie Inlay einer Hüftendoprothese
7A.89 ↔ Revision ohne Ersatz und Entfernen von Osteosynthesematerial und weiterer Vorrichtungen, Wirbelsäule, sonstige	80.05.1D ↔ Entfernen von Kopf, Inlay sowie Pfanne einer Hüftendoprothese
7A.A2 ↔ Implantation von mitwachsenden oder expandierenden Systemen, Wirbelsäule	80.05.1E ↔ Entfernen von Inlay sowie Pfanne einer Hüftendoprothese
7A.A3 ↔ Anbringen einer externen Fixationsvorrichtung an der Wirbelsäule	80.05.1F ↔ Entfernen von Stütz-, resp. Pfannendachschale sowie Pfanne einer Hüftendoprothese
7A.A4.11 ↔ Verwendetes Osteosynthesematerial, Wirbelsäule, Platte(n), Hakenplatte(n)	80.05.1G ↔ Entfernen von Stütz-, resp. Pfannendachschale, Pfanne sowie Kopf einer Hüftendoprothese
7A.A4.12 ↔ Verwendetes Osteosynthesematerial, Wirbelsäule, Klammer(n)	80.05.99 ↔ Entfernen einer Hüftendoprothese, sonstige
7A.A4.13 ↔ Verwendetes Osteosynthesematerial, Wirbelsäule, Schraube(n)	80.06.00 ↔ Entfernen einer Knieendoprothese, n.n.bez.
7A.A4.14 ↔ Verwendetes Osteosynthesematerial, Wirbelsäule, Kirschner-Draht, Zuggurtung, Cerclage	80.06.11 ↔ Entfernen einer Standard-Totalendoprothese des Kniegelenks
7A.A4.15 ↔ Verwendetes Osteosynthesematerial, Wirbelsäule, Schrauben-Stab-System	80.06.12 ↔ Entfernen einer Sonder-Totalendoprothese des Kniegelenks
7A.A4.16 ↔ Verwendetes Osteosynthesematerial, Wirbelsäule, Schrauben-Platten-System	80.06.13 ↔ Entfernen einer achsengeführten Totalendoprothese des Kniegelenks
7A.A4.19 ↔ Verwendetes Osteosynthesematerial, Wirbelsäule, sonstige	80.06.14 ↔ Entfernen einer unikondylären Schlittenprothese
7A.A6 ↔ Verwenden von Pedikelschraube(n) an der Wirbelsäule	80.06.15 ↔ Entfernen einer bikondylären Schlittenprothese
80.01.00 ↔ Arthrotomie zur Prothesenentfernung an der Schulter, n.n.bez.	80.06.16 ↔ Entfernen eines kondylären Femurschildes mit Patella-Rückflächenersatz
80.01.09 ↔ Arthrotomie zur Prothesenentfernung an der Schulter, sonstige	80.06.17 ↔ Entfernen eines Patella-Rückflächenersatz
80.01.21 ↔ Entfernen einer Totalendoprothese des Schultergelenks, anatomisch	80.06.18 ↔ Entfernen des Inlays einer Knieendoprothese
80.01.22 ↔ Entfernen einer Totalendoprothese des Schultergelenks, invers	80.06.1A ↔ Entfernen der Tibia- oder Femurkomponenten, sowie des Inlays einer unikondylären, resp. bikondylären Schlittenprothese oder einer Standard-Totalendoprothese des Knies
80.01.23 ↔ Entfernen einer Totalendoprothese des Schultergelenks, Sonderprothese	80.06.1B ↔ Entfernen der Tibia- oder Femurkomponenten, sowie des Inlays einer Sonder-Totalendoprothese oder einer achsengeführten Totalendoprothese des Knies
80.01.31 ↔ Entfernen einer Oberflächenersatzprothese	80.06.1C ↔ Entfernen eines isolierten Ersatzes der femoralen Gleitfläche
80.01.32 ↔ Entfernen einer Humeruskopfprothese	80.06.99 ↔ Entfernen einer Knieendoprothese, sonstige
80.01.33 ↔ Entfernen einer Glenoidprothese	80.07 ↔ Arthrotomie zur Prothesenentfernung am Sprunggelenk

80.08 ↔	Arthrotomie zur Prothesenentfernung an Fuss und Zehen	80.16.10 ↔	Arthroskopische Arthrotomie des Kniegelenks, Gelenkspülung mit Drainage
80.09 ↔	Arthrotomie zur Prothesenentfernung an anderer bezeichneter Lokalisation	80.16.11 ↔	Arthroskopische Arthrotomie des Kniegelenks, Entfernung freier Gelenkkörper
80.11.00 ↔	Sonstige Arthrotomie der Schulter, n.n.bez.	80.16.12 ↔	Arthroskopische Arthrotomie des Kniegelenks, Einlegen oder Entfernen eines Medikamententrägers
80.11.10 ↔	Arthroskopische Arthrotomie des Humeroglenoidalgelenkes, Gelenkspülung mit Drainage	80.16.20 ↔	Arthrotomie des Kniegelenks, Gelenkspülung mit Drainage
80.11.11 ↔	Arthroskopische Arthrotomie des Humeroglenoidalgelenkes, Entfernung freier Gelenkkörper	80.16.21 ↔	Sonstige Arthrotomie des Knies, Arthrotomie des Kniegelenks, Entfernung freier Gelenkkörper
80.11.12 ↔	Arthrotomie des Humeroglenoidalgelenkes, Gelenkspülung mit Drainage	80.16.99 ↔	Sonstige Arthrotomie des Knies, sonstige
80.11.13 ↔	Arthrotomie des Humeroglenoidalgelenkes, Entfernung freier Gelenkkörper	80.17.10 ↔	Arthroskopische Arthrotomie des oberen Sprunggelenkes, Gelenkspülung mit Drainage
80.11.19 ↔	Sonstige Arthrotomie des Humeroglenoidalgelenkes	80.17.11 ↔	Arthroskopische Arthrotomie des oberen Sprunggelenkes, Entfernung freier Gelenkkörper
80.11.20 ↔	Arthroskopische Arthrotomie des Akromioklavikulargelenkes, Gelenkspülung mit Drainage	80.17.12 ↔	Arthroskopische Arthrotomie des oberen Sprunggelenkes, Einlegen oder Entfernen eines Medikamententrägers
80.11.21 ↔	Arthroskopische Arthrotomie des Akromioklavikulargelenkes, Entfernung freier Gelenkkörper	80.17.20 ↔	Arthrotomie des oberen Sprunggelenkes, Gelenkspülung mit Drainage
80.11.22 ↔	Arthrotomie des Akromioklavikulargelenkes, Gelenkspülung mit Drainage	80.17.21 ↔	Arthrotomie des oberen Sprunggelenkes, Entfernung freier Gelenkkörper
80.11.23 ↔	Arthrotomie des Akromioklavikulargelenkes, Entfernung freier Gelenkkörper	80.17.29 ↔	Sonstige Arthrotomie des oberen Sprunggelenkes
80.11.29 ↔	Sonstige Arthrotomie des Akromioklavikulargelenkes	80.17.30 ↔	Arthroskopische Arthrotomie des unteren Sprunggelenkes, Gelenkspülung mit Drainage
80.11.99 ↔	Sonstige Arthrotomie der Schulter, sonstige	80.17.31 ↔	Arthroskopische Arthrotomie des unteren Sprunggelenkes, Entfernung freier Gelenkkörper
80.12.00 ↔	Sonstige Arthrotomie des Ellenbogens, n.n.bez.	80.17.32 ↔	Arthroskopische Arthrotomie des unteren Sprunggelenkes, Einlegen oder Entfernen eines Medikamententrägers
80.12.10 ↔	Arthroskopische Arthrotomie des Ellenbogens, Gelenkspülung mit Drainage	80.17.40 ↔	Arthrotomie des unteren Sprunggelenkes, Gelenkspülung mit Drainage
80.12.11 ↔	Arthroskopische Arthrotomie des Ellenbogens, Entfernung freier Gelenkkörper	80.17.41 ↔	Arthrotomie des unteren Sprunggelenkes, Entfernung freier Gelenkkörper
80.12.12 ↔	Arthroskopische Arthrotomie des Ellenbogens, Einlegen oder Entfernen eines Medikamententrägers	80.17.49 ↔	Sonstige Arthrotomie des unteren Sprunggelenkes
80.12.20 ↔	Arthrotomie des Ellenbogens, Gelenkspülung mit Drainage	80.17.99 ↔	Sonstige Arthrotomie des Sprunggelenkes, sonstige
80.12.21 ↔	Arthrotomie des Ellenbogens, Entfernung freier Gelenkkörper	80.18.10 ↔	Arthroskopische Arthrotomie von Fuss und Zehen, Gelenkspülung mit Drainage
80.12.99 ↔	Sonstige Arthrotomie des Ellenbogens, sonstige	80.18.11 ↔	Arthroskopische Arthrotomie von Fuss und Zehen, Entfernung freier Gelenkkörper
80.13.00 ↔	Sonstige Arthrotomie des Handgelenks, n.n.bez.	80.18.12 ↔	Arthroskopische Arthrotomie von Fuss und Zehen, Einlegen oder Entfernen eines Medikamententrägers
80.13.10 ↔	Arthroskopische Arthrotomie des Handgelenkes, Gelenkspülung mit Drainage	80.18.20 ↔	Arthrotomie von Fuss und Zehen, Gelenkspülung mit Drainage
80.13.11 ↔	Arthroskopische Arthrotomie des Handgelenkes, Entfernung freier Gelenkkörper	80.18.21 ↔	Arthrotomie von Fuss und Zehen, Entfernung freier Gelenkkörper
80.13.12 ↔	Arthroskopische Arthrotomie des Handgelenkes, Einlegen oder Entfernen eines Medikamententrägers	80.18.99 ↔	Sonstige Arthrotomie von Fuss und Zehen, sonstige
80.13.20 ↔	Arthrotomie des Handgelenkes, Gelenkspülung mit Drainage	80.19.00 ↔	Sonstige Arthrotomie an anderer bezeichneter Lokalisation, n.n.bez.
80.13.21 ↔	Arthrotomie des Handgelenkes, Entfernung freier Gelenkkörper	80.19.10 ↔	Arthroskopische Arthrotomie des Sternoklavikulargelenkes, Gelenkspülung mit Drainage
80.13.99 ↔	Sonstige Arthrotomie des Handgelenks, sonstige	80.19.11 ↔	Arthroskopische Arthrotomie des Sternoklavikulargelenkes, Entfernung freier Gelenkkörper
80.14.00 ↔	Sonstige Arthrotomie von Hand und Fingern, n.n.bez.	80.19.12 ↔	Arthroskopische Arthrotomie des Sternoklavikulargelenkes, Einlegen oder Entfernen eines Medikamententrägers
80.14.10 ↔	Arthrotomie von Hand und Fingern, Gelenkspülung mit Drainage	80.19.20 ↔	Arthrotomie des Sternoklavikulargelenkes, Gelenkspülung mit Drainage
80.14.99 ↔	Sonstige Arthrotomie von Hand und Fingern, sonstige	80.19.21 ↔	Arthrotomie des Sternoklavikulargelenkes, Entfernung freier Gelenkkörper
80.15.00 ↔	Sonstige Arthrotomie der Hüfte, n.n.bez.	80.19.29 ↔	Sonstige Arthrotomie des Sternoklavikulargelenkes
80.15.10 ↔	Arthroskopische Arthrotomie der Hüfte, Gelenkspülung mit Drainage	80.19.30 ↔	Arthroskopische Arthrotomie des Iliosakralgelenkes, Gelenkspülung mit Drainage
80.15.11 ↔	Arthroskopische Arthrotomie der Hüfte, Entfernung freier Gelenkkörper	80.19.31 ↔	Arthroskopische Arthrotomie des Iliosakralgelenkes, Entfernung freier Gelenkkörper
80.15.12 ↔	Arthroskopische Arthrotomie der Hüfte, Einlegen oder Entfernen eines Medikamententrägers	80.19.32 ↔	Arthroskopische Arthrotomie des Iliosakralgelenkes, Einlegen oder Entfernen eines Medikamententrägers
80.15.20 ↔	Arthrotomie der Hüfte, Gelenkspülung mit Drainage	80.19.40 ↔	Arthrotomie des Iliosakralgelenkes, Gelenkspülung mit Drainage
80.15.21 ↔	Arthrotomie der Hüfte, Entfernung freier Gelenkkörper		
80.15.99 ↔	Sonstige Arthrotomie der Hüfte, sonstige		
80.16.00 ↔	Sonstige Arthrotomie des Knies, n.n.bez.		

80.19.41 ↔ Arthrotomie des Iliosakralgelenkes, Entfernung freier Gelenkkörper	80.79.11 ↔ Arthroskopische Synovektomie am Iliosakralgelenk
80.19.49 ↔ Sonstige Arthrotomie des Iliosakralgelenkes	80.79.20 ↔ Offene Synovektomie am Sternoklavikulargelenk
80.19.52 ↔ Arthroskopische Arthrotomie an der Symphyse, Einlegen oder Entfernen eines Medikamententrägers	80.79.21 ↔ Offene Synovektomie am Iliosakralgelenk
80.19.59 ↔ Sonstige Arthrotomie an der Symphyse	80.79.22 ↔ Offene Synovektomie an der Symphyse
80.19.90 ↔ Arthroskopische Arthrotomie an anderer bezeichneter Lokalisation, Gelenkspülung mit Drainage	80.81.10 ↔ Débridement am Humeroglenoidalgelenk
80.19.91 ↔ Arthroskopische Arthrotomie an anderer bezeichneter Lokalisation, Entfernung freier Gelenkkörper	80.81.11 ↔ Zystenexstirpation am Humeroglenoidalgelenk
80.19.92 ↔ Arthroskopische Arthrotomie an anderer bezeichneter Lokalisation, Einlegen oder Entfernen eines Medikamententrägers	80.81.19 ↔ Sonstige lokale Exzision oder Destruktion am Humeroglenoidalgelenk
80.19.93 ↔ Arthrotomie an anderer bezeichneter Lokalisation, Gelenkspülung mit Drainage	80.81.20 ↔ Débridement am Akromioklavikulargelenk
80.19.94 ↔ Arthrotomie an anderer bezeichneter Lokalisation, Entfernung freier Gelenkkörper	80.81.21 ↔ Zystenexstirpation am Akromioklavikulargelenk
80.19.99 ↔ Sonstige Arthrotomie an anderer bezeichneter Lokalisation, sonstige	80.81.29 ↔ Sonstige lokale Exzision oder Destruktion am Akromioklavikulargelenk
80.6X.00 ↔ Meniskektomie am Knie, n.n.bez.	80.81.99 ↔ Sonstige lokale Exzision oder Destruktion einer Gelenkläsion an der Schulter, sonstige
80.6X.10 ↔ Meniskektomie am Knie, arthroskopisch, partiell	80.82.00 ↔ Sonstige lokale Exzision oder Destruktion einer Gelenkläsion am Ellenbogen, n.n.bez.
80.6X.11 ↔ Meniskektomie am Knie, arthroskopisch, total	80.82.10 ↔ Arthroskopische lokale Exzision oder Destruktion einer Gelenkläsion am Ellenbogen
80.6X.20 ↔ Meniskektomie am Knie, offen chirurgisch, partiell	80.82.11 ↔ Débridement am Ellenbogengelenk
80.6X.21 ↔ Meniskektomie am Knie, offen chirurgisch, total	80.82.12 ↔ Zystenexstirpation am Ellenbogengelenk
80.6X.99 ↔ Meniskektomie am Knie, sonstige	80.82.99 ↔ Sonstige lokale Exzision oder Destruktion einer Gelenkläsion am Ellenbogen, sonstige
80.71.00 ↔ Synovektomie an der Schulter, n.n.bez.	80.83.00 ↔ Sonstige lokale Exzision oder Destruktion einer Gelenkläsion am Handgelenk, n.n.bez.
80.71.10 ↔ Synovektomie am Humeroglenoidalgelenk	80.83.10 ↔ Arthroskopische lokale Exzision oder Destruktion einer Gelenkläsion am Handgelenk
80.71.11 ↔ Synovektomie am Akromioklavikulargelenk	80.83.11 ↔ Débridement am Handgelenk
80.71.99 ↔ Synovektomie an der Schulter, sonstige	80.83.12 ↔ Zystenexstirpation am Handgelenk
80.72.00 ↔ Synovektomie am Ellenbogen, n.n.bez.	80.83.99 ↔ Sonstige lokale Exzision oder Destruktion einer Gelenkläsion am Handgelenk, sonstige
80.72.10 ↔ Arthroskopische Synovektomie am Ellenbogen	80.84.00 ↔ Sonstige lokale Exzision oder Destruktion einer Gelenkläsion an Hand und Finger, n.n.bez.
80.72.20 ↔ Offene Synovektomie am Ellenbogen	80.84.10 ↔ Débridement an Gelenken der Handwurzel
80.72.99 ↔ Synovektomie am Ellenbogen, sonstige	80.84.20 ↔ Débridement an sonstigen Gelenken der Hand und Finger
80.73.00 ↔ Synovektomie am Handgelenk, n.n.bez.	80.84.99 ↔ Sonstige lokale Exzision oder Destruktion einer Gelenkläsion an Hand und Finger, sonstige
80.73.10 ↔ Arthroskopische Synovektomie am Handgelenk	80.85.00 ↔ Sonstige lokale Exzision oder Destruktion einer Gelenkläsion an der Hüfte, n.n.bez.
80.73.20 ↔ Offene Synovektomie am Handgelenk	80.85.10 ↔ Arthroskopische lokale Exzision oder Destruktion einer Gelenkläsion an der Hüfte
80.73.99 ↔ Synovektomie am Handgelenk, sonstige	80.85.11 ↔ Débridement am Hüftgelenk
80.75.00 ↔ Synovektomie an der Hüfte, n.n.bez.	80.85.12 ↔ Zystenexstirpation am Hüftgelenk
80.75.10 ↔ Arthroskopische Synovektomie an der Hüfte	80.85.21 ↔ Taillierung, Osteochondroplastik am Schenkelhals, arthroskopisch
80.75.20 ↔ Offene Synovektomie an der Hüfte	80.85.22 ↔ Taillierung, Osteochondroplastik am Schenkelhals, offen chirurgisch
80.75.99 ↔ Synovektomie an der Hüfte, sonstige	80.85.99 ↔ Sonstige lokale Exzision oder Destruktion einer Gelenkläsion an der Hüfte, sonstige
80.76.00 ↔ Synovektomie am Knie, n.n.bez.	80.86.00 ↔ Sonstige lokale Exzision oder Destruktion einer Gelenkläsion am Knie, n.n.bez.
80.76.10 ↔ Arthroskopische Synovektomie am Kniegelenk	80.86.10 ↔ Arthroskopische lokale Exzision oder Destruktion am Kniegelenk
80.76.11 ↔ Arthroskopische Synovektomie am proximalen Tibiofibulargelenk	80.86.11 ↔ Débridement am Kniegelenk
80.76.20 ↔ Offene Synovektomie am Kniegelenk	80.86.12 ↔ Zystenexstirpation am Kniegelenk
80.76.21 ↔ Offene Synovektomie am proximalen Tibiofibulargelenk	80.86.13 ↔ Exzision eines Meniskusganglions am Kniegelenk
80.76.99 ↔ Synovektomie am Knie, sonstige	80.86.99 ↔ Sonstige lokale Exzision oder Destruktion einer Gelenkläsion am Knie, sonstige
80.77.10 ↔ Arthroskopische Synovektomie am oberen Sprunggelenk	80.87.10 ↔ Arthroskopische lokale Exzision oder Destruktion einer Gelenkläsion am oberen Sprunggelenk
80.77.11 ↔ Arthroskopische Synovektomie am unteren Sprunggelenk	80.87.11 ↔ Débridement am oberen Sprunggelenk
80.77.20 ↔ Offene Synovektomie am oberen Sprunggelenk	80.87.12 ↔ Zystenexstirpation am oberen Sprunggelenk
80.77.21 ↔ Offene Synovektomie am unteren Sprunggelenk	80.87.19 ↔ Sonstige lokale Exzision oder Destruktion einer Gelenkläsion am oberen Sprunggelenk
80.77.99 ↔ Synovektomie am Sprunggelenk, sonstige	80.87.20 ↔ Arthroskopische lokale Exzision oder Destruktion einer Gelenkläsion am unteren Sprunggelenk
80.78.10 ↔ Arthroskopische Synovektomie am Tarsometatarsalgelenk	80.87.21 ↔ Débridement am unteren Sprunggelenk
80.78.11 ↔ Arthroskopische Synovektomie am Metatarsophalangealgelenk	80.87.22 ↔ Zystenexstirpation am unteren Sprunggelenk
80.78.19 ↔ Sonstige arthroskopische Synovektomie an Fuss und Zehen	80.87.29 ↔ Sonstige lokale Exzision oder Destruktion einer Gelenkläsion am unteren Sprunggelenk
80.78.20 ↔ Offene Synovektomie am Tarsometatarsalgelenk	
80.78.21 ↔ Offene Synovektomie am Metatarsophalangealgelenk	
80.78.29 ↔ Sonstige offene Synovektomie an Fuss und Zehen	
80.78.99 ↔ Synovektomie an Fuss und Zehen, sonstige	
80.79.10 ↔ Arthroskopische Synovektomie am Sternoklavikulargelenk	

80.87.99 ↔	Sonstige lokale Exzision oder Destruktion einer Gelenkläsion am Sprunggelenk, sonstige	80.99.20 ↔	Arthroskopische Exzision am Iliosakralgelenk
80.88.10 ↔	Arthroskopische lokale Exzision oder Destruktion einer Gelenkläsion an Fuss und Zehen	80.99.21 ↔	Sonstige Exzision am Iliosakralgelenk
80.88.20 ↔	Débridement am Metatarsophalangealgelenk	80.99.30 ↔	Arthroskopische Exzision an der Symphyse
80.88.21 ↔	Zystenexstirpation am Metatarsophalangealgelenk	80.99.31 ↔	Sonstige Exzision an der Symphyse
80.88.29 ↔	Sonstige lokale Exzision oder Destruktion am Metatarsophalangealgelenk	81.13 ↔	Subtalare Arthrodesse
80.88.30 ↔	Débridement an Zehengelenken	81.14.11 ↔	Talo-naviculare Arthrodesse
80.88.40 ↔	Débridement an sonstigen Fussgelenken	81.14.12 ↔	Calcaneo-cuboidale Arthrodesse
80.88.50 ↔	Zystenexstirpation an sonstigen Gelenken von Fuss und Zehen	81.14.13 ↔	Talo-naviculare sowie calcaneo-cuboidale Arthrodesse
80.88.59 ↔	Sonstige lokale Exzision oder Destruktion an sonstigen Gelenken von Fuss und Zehen	81.15.11 ↔	Tarsometatarsale Arthrodesse, 1 Gelenk
80.88.99 ↔	Sonstige lokale Exzision oder Destruktion einer Gelenkläsion an Fuss und Zehen, sonstige	81.15.12 ↔	Tarsometatarsale Arthrodesse, 2 Gelenke
80.89.00 ↔	Sonstige lokale Exzision oder Destruktion einer Gelenkläsion an anderer bezeichneter Lokalisation, n.n.bez.	81.15.13 ↔	Tarsometatarsale Arthrodesse, 3 Gelenke
80.89.10 ↔	Arthroskopische lokale Exzision oder Destruktion einer Gelenkläsion am Sternoklavikulargelenk	81.15.14 ↔	Tarsometatarsale Arthrodesse, 4 Gelenke
80.89.11 ↔	Débridement am Sternoklavikulargelenk	81.15.15 ↔	Tarsometatarsale Arthrodesse, 5 Gelenke
80.89.12 ↔	Zystenexstirpation am Sternoklavikulargelenk	81.16 ↔	Metatarsophalangeale Arthrodesse
80.89.19 ↔	Sonstige lokale Exzision oder Destruktion am Sternoklavikulargelenk	81.17 ↔	Arthrodesse an Fuss- und Sprunggelenk, sonstige
80.89.20 ↔	Arthroskopische lokale Exzision oder Destruktion einer Gelenkläsion am Iliosakralgelenk	81.18 ↔	Arthrorise am subtalaren Gelenk
80.89.21 ↔	Débridement am Iliosakralgelenk	81.1A ↔	Arthrodesse am oberen Sprunggelenk
80.89.22 ↔	Zystenexstirpation am Iliosakralgelenk	81.1B ↔	Tibio-talo-calcaneare Arthrodesse
80.89.29 ↔	Sonstige lokale Exzision oder Destruktion am Iliosakralgelenk	81.1C ↔	Pantalare Arthrodesse [Tibio-talo-calcaneare sowie talo-naviculare Arthrodesse]
80.91.10 ↔	Arthroskopische Exzision am Humeroglenoidalgelenk	81.1D.11 ↔	Talo-calcaneare sowie talo-naviculare Arthrodesse
80.91.11 ↔	Sonstige Exzision am Humeroglenoidalgelenk	81.1D.12 ↔	Talo-calcaneare, talo-naviculare sowie calcaneo-cuboidale Arthrodesse
80.91.20 ↔	Arthroskopische Exzision am Akromioklavikulargelenk	81.1D.13 ↔	Talo-calcaneare sowie naviculo-cuneiforme Arthrodesse mit talo-naviculare und calcaneo-cuboidale Arthrodesse
80.91.21 ↔	Sonstige Exzision am Akromioklavikulargelenk	81.1D.14 ↔	Talo-calcaneare Arthrodesse, mit mindestens einem Lisfranc'schen Gelenk (Ossa metatarsalia mit Os cuboideum oder Ossa cuneiformia), mit talo-naviculare und calcaneo-cuboidale Arthrodesse
80.92.10 ↔	Arthroskopische Exzision am Ellenbogen	81.1D.15 ↔	Talo-calcaneare sowie naviculo-cuneiforme Arthrodesse, mit mindestens einem Lisfranc'schen Gelenk (Ossa metatarsalia mit Os cuboideum oder Ossa cuneiformia), mit talo-naviculare und calcaneo-cuboidale Arthrodesse
80.92.11 ↔	Entnahme eines Knorpeltransplantates am Ellenbogengelenk	81.1E.11 ↔	Naviculo-cuneiforme Arthrodesse, 1 bis 2 Gelenke
80.93.11 ↔	Entnahme eines Knorpeltransplantates am Handgelenk	81.1E.12 ↔	Naviculo-cuneiforme Arthrodesse, alle 3 Gelenke
80.93.12 ↔	Resektion des Discus triangularis am Handgelenk	81.21 ↔	Hüft-Arthrodesse
80.93.13 ↔	Exzision von Bändern am Handgelenk	81.22 ↔	Knie-Arthrodesse
80.94.11 ↔	Exzision von Bändern an den Karpometakarpalgelenken	81.23 ↔	Schulter-Arthrodesse
80.95.10 ↔	Arthroskopische Exzision am Hüftgelenk	81.24 ↔	Ellenbogen-Arthrodesse
80.95.11 ↔	Entnahme eines Knorpeltransplantates am Hüftgelenk	81.25.09 ↔	Arthrodesse am Radiokarpalgelenk, sonstige
80.95.99 ↔	Sonstige Exzision am Hüftgelenk, sonstige	81.25.11 ↔	Arthrodesse am Radiokarpalgelenk, vollständig
80.96.10 ↔	Arthroskopische Exzision am Kniegelenk	81.25.21 ↔	Arthrodesse am Radiokarpalgelenk, Teilarthrodese
80.96.20 ↔	Entnahme eines Knorpeltransplantates am Kniegelenk, arthroskopisch	81.26.09 ↔	Arthrodesse am Karpometakarpalgelenk, sonstige
80.96.21 ↔	Entnahme eines Knorpeltransplantates am Kniegelenk, offen chirurgisch	81.26.11 ↔	Arthrodesse am Karpometakarpalgelenk, intrakarpale Arthrodesse
80.97.10 ↔	Arthroskopische Exzision am oberen Sprunggelenk	81.27 ↔	Arthrodesse am Metakarpophalangealgelenk
80.97.11 ↔	Sonstige Exzision am oberen Sprunggelenk	81.28 ↔	Interphalangeal-Arthrodesse
80.97.20 ↔	Arthroskopische Exzision am unteren Sprunggelenk	81.29.10 ↔	Arthrodesse am Iliosakralgelenk
80.97.21 ↔	Sonstige Exzision am unteren Sprunggelenk	81.29.20 ↔	Arthrodesse an der Symphyse
80.97.30 ↔	Entnahme eines Knorpeltransplantates am Sprunggelenk	81.29.99 ↔	Arthrodesse an anderen näher bezeichneten Gelenken, sonstige
80.97.99 ↔	Sonstige Exzision am Sprunggelenk, sonstige	81.40.00 ↔	Rekonstruktion am Hüftgelenk, n.n.bez.
80.98.10 ↔	Arthroskopische Exzision an Fuss- und Zehengelenken	81.40.10 ↔	Refixation eines osteochondralen Fragmentes am Hüftgelenk, arthroskopisch
80.98.11 ↔	Sonstige Exzision am Metatarsophalangealgelenk	81.40.11 ↔	Refixation eines osteochondralen Fragmentes am Hüftgelenk, offen chirurgisch
80.98.12 ↔	Sonstige Exzision an sonstigen Fussgelenken	81.40.18 ↔	Subchondrale Knocheneröffnung am Hüftgelenk, arthroskopisch
80.98.13 ↔	Sonstige Exzision an Zehengelenken	81.40.19 ↔	Subchondrale Knocheneröffnung am Hüftgelenk, offen chirurgisch
80.98.99 ↔	Sonstige Exzision an Fuss- und Zehengelenk, sonstige	81.40.20 ↔	Subchondrale Knocheneröffnung am Hüftgelenk mit Einbringen eines azellulären Implantats, arthroskopisch
80.99.10 ↔	Arthroskopische Exzision am Sternoklavikulargelenk	81.40.21 ↔	Subchondrale Knocheneröffnung am Hüftgelenk mit Einbringen eines azellulären Implantats, offen chirurgisch
80.99.11 ↔	Sonstige Exzision am Sternoklavikulargelenk	81.40.30 ↔	Arthroplastik am Hüftgelenk mit Osteotomie des Beckens, sonstige Osteotomie

81.40.31 ↔	Arthroplastik am Hüftgelenk mit Osteotomie des Beckens, Tripelosteotomie	81.47.27 ↔	Resektionsarthroplastik am Kniegelenk
81.40.32 ↔	Pfannendachplastik am Hüftgelenk	81.47.28 ↔	Subchondrale Knocheneröffnung am Kniegelenk mit Einbringen eines azellulären Implantats, offen chirurgisch
81.40.33 ↔	Girdlestone-Resektion am Hüftgelenk, primär	81.47.30 ↔	Sonstige Refixation und Naht am Kapselbandapparat des Kniegelenks
81.40.34 ↔	Rekonstruktion des Labrum acetabulare, offen chirurgisch	81.47.31 ↔	Sonstige Bandplastik am Kniegelenk, offen chirurgisch
81.40.35 ↔	Rekonstruktion des Labrum acetabulare, arthroskopisch	81.47.40 ↔	Sonstige Rekonstruktion am Kniegelenk, Patella und ihr Halteapparat
81.40.99 ↔	Rekonstruktion am Hüftgelenk, sonstige	81.47.60 ↔	Trochleaplastik am Kniegelenk mit Arthrotomie, Osteotomie des distalen Femurs mit oder ohne subchondrale Spongiosaplastik
81.42 ↔	Five-in-one Rekonstruktion am Kniegelenk	81.47.90 ↔	Sonstige Rekonstruktion am Kniegelenk, arthroskopisch
81.43 ↔	Rekonstruktion am Kniegelenk nach unhappy triad	81.47.99 ↔	Sonstige Rekonstruktion am Kniegelenk, sonstige
81.44.10 ↔	Stabilisierung der Patella, Retinakulumspaltung, lateral	81.49.10 ↔	Refixation eines osteochondralen Fragmentes, oberes Sprunggelenk, arthroskopisch
81.44.11 ↔	Stabilisierung der Patella, Retinakulumspaltung, lateral mit Zügelungsoperation	81.49.11 ↔	Refixation eines osteochondralen Fragmentes, oberes Sprunggelenk, offen chirurgisch
81.44.12 ↔	Stabilisierung der Patella, Verlagerung des Patellarsehnenansatzes	81.49.12 ↔	Refixation eines osteochondralen Fragmentes, unteres Sprunggelenk, arthroskopisch
81.44.13 ↔	Stabilisierung der Patella, Verlagerung des Patellarsehnenansatzes mit Knochenspan	81.49.13 ↔	Refixation eines osteochondralen Fragmentes, unteres Sprunggelenk, offen chirurgisch
81.44.14 ↔	Stabilisierung der Patella mittels MPFL [Mediales Patello-Femorales Ligament]-Plastik	81.49.26 ↔	Subchondrale Knocheneröffnung, oberes Sprunggelenk, arthroskopisch
81.44.99 ↔	Stabilisierung der Patella, sonstige	81.49.27 ↔	Subchondrale Knocheneröffnung, oberes Sprunggelenk, offen chirurgisch
81.45.10 ↔	Rekonstruktion des vorderen Kreuzbandes mit autogener Patellarsehne, arthroskopisch	81.49.28 ↔	Subchondrale Knocheneröffnung, unteres Sprunggelenk, arthroskopisch
81.45.11 ↔	Rekonstruktion des hinteren Kreuzbandes mit autogener Patellarsehne, arthroskopisch	81.49.29 ↔	Subchondrale Knocheneröffnung, unteres Sprunggelenk, offen chirurgisch
81.45.12 ↔	Rekonstruktion des vorderen Kreuzbandes mit Semitendinosus- und Gracilis-Sehne, arthroskopisch	81.49.30 ↔	Subchondrale Knocheneröffnung mit Einbringen eines azellulären Implantats, oberes Sprunggelenk, arthroskopisch
81.45.13 ↔	Rekonstruktion des hinteren Kreuzbandes mit Semitendinosus- und Gracilis-Sehne, arthroskopisch	81.49.31 ↔	Subchondrale Knocheneröffnung mit Einbringen eines azellulären Implantats, unteres Sprunggelenk, arthroskopisch
81.45.14 ↔	Rekonstruktion des vorderen Kreuzbandes mit alloplastischem Bandersatz und alloplastischer Bandunterstützung, arthroskopisch	81.49.32 ↔	Resektionsarthroplastik am Sprunggelenk
81.45.19 ↔	Sonstige Rekonstruktion an den Kreuzbändern, arthroskopisch	81.49.33 ↔	Refixation und Plastik am Kapselbandapparat des oberen Sprunggelenkes
81.45.20 ↔	Rekonstruktion des vorderen Kreuzbandes mit autogener Patellarsehne, offen chirurgisch	81.49.34 ↔	Subchondrale Knocheneröffnung mit Einbringen eines azellulären Implantats, oberes Sprunggelenk, offen chirurgisch
81.45.21 ↔	Rekonstruktion des hinteren Kreuzbandes mit autogener Patellarsehne, offen chirurgisch	81.49.35 ↔	Subchondrale Knocheneröffnung mit Einbringen eines azellulären Implantats, unteres Sprunggelenk, offen chirurgisch
81.45.22 ↔	Rekonstruktion des vorderen Kreuzbandes mit Semitendinosus- und Gracilis-Sehne, offen chirurgisch	81.49.99 ↔	Sonstige Rekonstruktion am Sprunggelenk, sonstige
81.45.23 ↔	Rekonstruktion des hinteren Kreuzbandes mit Semitendinosus- und Gracilis-Sehne, offen chirurgisch	81.51.00 ↔	Implantation einer Totalendoprothese des Hüftgelenks, n.n.bez.
81.45.24 ↔	Rekonstruktion des vorderen Kreuzbandes mit alloplastischem Bandersatz und alloplastischer Bandunterstützung, offen chirurgisch	81.51.11 ↔	Erstimplantation einer Totalendoprothese des Hüftgelenks
81.45.29 ↔	Sonstige Rekonstruktion an den Kreuzbändern, offen chirurgisch	81.51.12 ↔	Erstimplantation einer Totalendoprothese des Hüftgelenks, Sonderprothese
81.45.99 ↔	Sonstige Rekonstruktion an den Kreuzbändern, sonstige	81.51.13 ↔	Erstimplantation einer Oberflächenersatzprothese
81.46 ↔	Sonstige Rekonstruktion am Kollateralband	81.51.19 ↔	Erstimplantation einer Totalendoprothese des Hüftgelenks, sonstige
81.47.10 ↔	Refixation eines osteochondralen Fragmentes am Kniegelenk	81.51.21 ↔	Implantation einer Totalendoprothese des Hüftgelenks bei einem Prothesenwechsel
81.47.11 ↔	Refixation eines osteochondralen Fragmentes am Kniegelenk, arthroskopisch	81.51.22 ↔	Implantation einer Totalendoprothese des Hüftgelenks, Sonderprothese bei einem Prothesenwechsel
81.47.14 ↔	Meniskusrefixation, offen chirurgisch	81.51.23 ↔	Implantation einer Oberflächenersatzprothese bei einem Prothesenwechsel
81.47.15 ↔	Meniskusrefixation, arthroskopisch	81.51.29 ↔	Implantation einer Totalendoprothese des Hüftgelenks bei einem Prothesenwechsel, sonstige
81.47.16 ↔	Meniskustransplantation	81.52.00 ↔	Implantation einer Teilprothese des Hüftgelenks, Implantation von Teilkomponenten einer Hüftendoprothese, n.n.bez.
81.47.19 ↔	Knöcherne Refixation eines Kreuzbandes, offen chirurgisch	81.52.21 ↔	Erstimplantation einer Monokopfprothese
81.47.20 ↔	Knöcherne Refixation eines Kreuzbandes, arthroskopisch	81.52.22 ↔	Erstimplantation einer Duokopfprothese
81.47.23 ↔	Subchondrale Knocheneröffnung am Kniegelenk, offen chirurgisch		
81.47.24 ↔	Subchondrale Knocheneröffnung am Kniegelenk, arthroskopisch		
81.47.25 ↔	Subchondrale Knocheneröffnung am Kniegelenk mit Einbringen eines azellulären Implantats, arthroskopisch		

81.52.29 ↔	Erstimplantation einer Teilprothese des Hüftgelenks, sonstige	81.54.45 ↔	Implantation der Tibia- oder Femurkomponenten, sowie des Inlays einer Sonder-Totalendoprothese oder einer achsengeführten Totalendoprothese des Knies, bei einem Wechsel
81.52.31 ↔	Erstimplantation einer Stütz- oder Pfannendachschale einer Hüftendoprothese	81.54.46 ↔	Implantation eines isolierten Ersatzes der femoralen Gleitfläche bei einem Wechsel
81.52.39 ↔	Erstimplantation einer Teilkomponente einer Hüftendoprothese, sonstige	81.54.47 ↔	Implantation eines kondylären Femurschilds mit Patella-Rückflächenersatz bei einem Wechsel
81.52.41 ↔	Implantation einer Monokopfprothese bei einem Prothesenwechsel	81.54.49 ↔	Implantation von Teilkomponenten einer Knieendoprothese bei einem Wechsel, sonstige
81.52.42 ↔	Implantation einer Duokopfprothese bei einem Prothesenwechsel	81.56 ↔	Totalprothese des oberen Sprunggelenks
81.52.49 ↔	Implantation einer Teilprothese des Hüftgelenks bei einem Prothesenwechsel, sonstige	81.57.10 ↔	Gelenkersatz an Fuss und Zehen, Fusswurzelendoprothese
81.52.51 ↔	Implantation einer Stütz- oder Pfannendachschale einer Hüftendoprothese bei einem Wechsel	81.57.11 ↔	Gelenkersatz an Fuss und Zehen, Vorfuss- oder Zehenendoprothese
81.52.52 ↔	Implantation des Inlays einer Hüftendoprothese bei einem Wechsel	81.57.99 ↔	Gelenkersatz an Fuss und Zehen, sonstige
81.52.53 ↔	Implantation des Kopfs einer Hüftendoprothese bei einem Wechsel	81.59.10 ↔	Revision des Gelenkersatzes der unteren Extremitäten, ohne Wechsel
81.52.54 ↔	Implantation von Kopf sowie Inlay einer Hüftendoprothese bei einem Wechsel	81.59.11 ↔	Revision und Wechsel einer Sprunggelenkendoprothese
81.52.55 ↔	Implantation von Kopf, Inlay sowie Pfanne einer Hüftendoprothese bei einem Wechsel	81.59.12 ↔	Revision und Wechsel einer Fusswurzelendoprothese
81.52.56 ↔	Implantation von Inlay sowie Pfanne einer Hüftendoprothese bei einem Wechsel	81.59.13 ↔	Revision und Wechsel einer Vorfuss- oder Zehenendoprothese
81.52.57 ↔	Implantation von Stütz- oder Pfannendachschale sowie Pfanne einer Hüftendoprothese bei einem Wechsel	81.71.00 ↔	Arthroplastik mit Implantat am Metakarpophalangeal- und Interphalangealgelenk, n.n.bez.
81.52.58 ↔	Implantation von Stütz- oder Pfannendachschale, Pfanne sowie Kopf einer Hüftendoprothese bei einem Wechsel	81.71.10 ↔	Implantation einer sonstigen Fingergelenkendoprothese
81.52.59 ↔	Implantation von Teilkomponenten einer Hüftendoprothese bei einem Wechsel, sonstige	81.71.99 ↔	Arthroplastik mit Implantat am Metakarpophalangeal- und Interphalangealgelenk, sonstige
81.52.5A ↔	Implantation von Schaft sowie Kopf einer Hüftendoprothese bei einem Wechsel	81.72 ↔	Arthroplastik ohne Implantat am Metakarpophalangeal- und Interphalangealgelenk
81.52.5B ↔	Implantation von Schaft, Kopf sowie Inlay einer Hüftendoprothese bei einem Wechsel	81.73 ↔	Totaler Handgelenkersatz
81.54.21 ↔	Erstimplantation einer Standard-Totalendoprothese des Kniegelenks	81.74.00 ↔	Arthroplastik mit Implantat am Karpokarpal- oder Karpometakarpalgelenk, n.n.bez.
81.54.22 ↔	Erstimplantation einer Sonder-Totalendoprothese des Kniegelenks	81.74.10 ↔	Implantation einer Daumensattelgelenkendoprothese
81.54.23 ↔	Erstimplantation einer achsengeführten Totalendoprothese des Kniegelenks	81.74.21 ↔	Arthroplastik mit Implantat am Radiokarpal- oder Karpokarpalgelenk
81.54.24 ↔	Erstimplantation einer unikondylären Schlittenprothese am Kniegelenk	81.74.99 ↔	Arthroplastik mit Implantat am Karpokarpal- oder Karpometakarpalgelenk, sonstige
81.54.25 ↔	Erstimplantation einer bikondylären Schlittenprothese am Kniegelenk	81.75 ↔	Arthroplastik ohne Implantat am Karpokarpal- oder Karpometakarpalgelenk
81.54.26 ↔	Erstimplantation eines kondylären Femurschilds mit Patella-Rückflächenersatz	81.80.00 ↔	Implantation Totalendoprothese Schultergelenk, n.n.bez.
81.54.31 ↔	Implantation einer Standard-Totalendoprothese des Kniegelenks bei einem Prothesenwechsel	81.80.09 ↔	Implantation Totalendoprothese Schultergelenk, sonstige
81.54.32 ↔	Implantation einer Sonder-Totalendoprothese des Kniegelenks bei einem Prothesenwechsel	81.80.11 ↔	Erstimplantation Totalendoprothese Schultergelenk, anatomisch
81.54.33 ↔	Implantation einer achsengeführten Totalendoprothese des Kniegelenks bei einem Prothesenwechsel	81.80.12 ↔	Erstimplantation Totalendoprothese Schultergelenk, invers
81.54.34 ↔	Implantation einer unikondylären Schlittenprothese bei einem Prothesenwechsel	81.80.13 ↔	Erstimplantation Totalendoprothese Schultergelenk, Sonderprothese
81.54.35 ↔	Implantation einer bikondylären Schlittenprothese bei einem Prothesenwechsel	81.80.21 ↔	Implantation Totalendoprothese Schultergelenk, anatomisch, bei Prothesenwechsel
81.54.39 ↔	Implantation einer Knieendoprothese bei einem Prothesenwechsel, sonstige	81.80.22 ↔	Implantation Totalendoprothese Schultergelenk, invers, bei Prothesenwechsel
81.54.42 ↔	Implantation eines Patella-Rückflächenersatz bei einem Wechsel	81.80.23 ↔	Implantation Totalendoprothese Schultergelenk, Sonderprothese, bei Prothesenwechsel
81.54.43 ↔	Implantation des Inlays einer Knieendoprothese bei einem Wechsel	81.81.00 ↔	Implantation Partielle Prothese Schultergelenk, n.n.bez.
81.54.44 ↔	Implantation der Tibia- oder Femurkomponenten, sowie des Inlays einer unikondylären oder bikondylären Schlittenprothese oder einer Standard-Totalendoprothese des Knies bei einem Wechsel	81.81.09 ↔	Implantation Partielle Prothese Schultergelenk, sonstige
		81.81.11 ↔	Erstimplantation Oberflächenersatzprothese
		81.81.12 ↔	Erstimplantation Humeruskopfprothese
		81.81.13 ↔	Erstimplantation Glenoidprothese
		81.81.21 ↔	Implantation Oberflächenersatzprothese, bei Prothesenwechsel

81.81.22 ↔	Implantation Humeruskopfprothese, bei Prothesenwechsel	81.84 ↔	Totalprothese des Ellenbogens
81.81.23 ↔	Implantation Glenoidprothese, bei Prothesenwechsel	81.85.00 ↔	Sonstige Rekonstruktion am Ellenbogen, n.n.bez.
81.81.36 ↔	Implantation von Komponenten einer Totalendoprothese des Schultergelenks, bei einem Wechsel, 1 Komponente	81.85.10 ↔	Refixation eines osteochondralen Fragmentes am Ellenbogen, arthroskopisch
81.81.37 ↔	Implantation von Komponenten einer Totalendoprothese des Schultergelenks, bei einem Wechsel, 2 Komponenten	81.85.11 ↔	Refixation eines osteochondralen Fragmentes am Ellenbogen, offen chirurgisch
81.81.38 ↔	Implantation von Komponenten einer Totalendoprothese des Schultergelenks, bei einem Wechsel, 3 Komponenten	81.85.18 ↔	Subchondrale Knocheneröffnung am Ellenbogen, arthroskopisch
81.82.00 ↔	Plastische Rekonstruktion und Refixation am Kapselbandapparat des Schultergelenks, n.n.bez.	81.85.19 ↔	Subchondrale Knocheneröffnung am Ellenbogen, offen chirurgisch
81.82.09 ↔	Plastische Rekonstruktion und Refixation am Kapselbandapparat des Schultergelenks, sonstige	81.85.20 ↔	Subchondrale Knocheneröffnung am Ellenbogen mit Einbringen eines azellulären Implantats, arthroskopisch
81.82.31 ↔	Refixation des Labrum glenoidale, arthroskopisch	81.85.21 ↔	Resektionsarthroplastik am Ellenbogengelenk
81.82.32 ↔	Erweiterung des subakromialen Raumes, arthroskopisch	81.85.22 ↔	Subchondrale Knocheneröffnung am Ellenbogen mit Einbringen eines azellulären Implantats, offen chirurgisch
81.82.33 ↔	Kapselraffung mit Fixation am Glenoid, arthroskopisch	81.85.30 ↔	Prothetischer Ersatz der distalen Humerusgelenkfläche
81.82.34 ↔	Implantation Ballon-Implantat als Abstandshalter am Schultergelenk, arthroskopisch	81.85.31 ↔	Sonstige Rekonstruktion am Ellenbogen, Radiuskopfprothese
81.82.35 ↔	Plastische Rekonstruktion der Rotatorenmanschette, arthroskopisch	81.85.99 ↔	Sonstige Rekonstruktion am Ellenbogen, sonstige
81.82.41 ↔	Refixation des Labrum glenoidale, offen chirurgisch	81.93.10 ↔	Naht des Bandapparates der Klavikula
81.82.42 ↔	Vordere und hintere Pfannenrandplastik, Schultergelenk, offen chirurgisch	81.93.20 ↔	Naht des radioulnaren Ringbandes
81.82.43 ↔	Vordere und hintere Kapselplastik, Schultergelenk, offen chirurgisch	81.93.21 ↔	Naht des distalen radioulnaren Bandapparates
81.82.44 ↔	Akromioplastik mit Durchtrennung des Ligamentum coracoacromiale, offen chirurgisch	81.93.30 ↔	Naht an Kapsel oder Ligament der oberen Extremitäten, Handwurzel und Mittelhand
81.82.45 ↔	Plastische Rekonstruktion der Rotatorenmanschette, offen chirurgisch	81.93.99 ↔	Naht an Kapsel oder Ligament der oberen Extremitäten, sonstige
81.82.46 ↔	Plastische Rekonstruktion der Rotatorenmanschette, Transfer der Sehne des Musculus latissimus dorsi	81.94 ↔	Naht an Kapsel oder Ligament von Sprunggelenk oder Fuss
81.82.47 ↔	Plastische Rekonstruktion der Rotatorenmanschette, Transfer der Sehne des Musculus pectoralis major	81.95.00 ↔	Naht an Kapsel oder Ligament der übrigen unteren Extremitäten, n.n.bez.
81.83.00 ↔	Sonstiger Eingriff am Schultergelenk, n.n.bez.	81.95.09 ↔	Naht an Kapsel oder Ligament der übrigen unteren Extremitäten, sonstige
81.83.10 ↔	Refixation eines osteochondralen Fragmentes, Humeroglenoidalgelenk, arthroskopisch	81.95.10 ↔	Naht des vorderen Kreuzbandes des Knies, arthroskopisch
81.83.11 ↔	Refixation eines osteochondralen Fragmentes, Humeroglenoidalgelenk, offen chirurgisch	81.95.11 ↔	Naht des vorderen Kreuzbandes des Knies, offen chirurgisch
81.83.12 ↔	Refixation eines osteochondralen Fragmentes, Akromioklavikulargelenk, arthroskopisch	81.95.12 ↔	Naht des hinteren Kreuzbandes des Knies, arthroskopisch
81.83.13 ↔	Refixation eines osteochondralen Fragmentes, Akromioklavikulargelenk, offen chirurgisch	81.95.13 ↔	Naht des hinteren Kreuzbandes des Knies, offen chirurgisch
81.83.26 ↔	Subchondrale Knocheneröffnung, Humeroglenoidalgelenk, arthroskopisch	81.95.14 ↔	Naht des medialen Kapselbandapparates mit Einbezug des Meniskus, arthroskopisch
81.83.27 ↔	Subchondrale Knocheneröffnung, Humeroglenoidalgelenk, offen chirurgisch	81.95.15 ↔	Naht des medialen Kapselbandapparates mit Einbezug des Meniskus, offen chirurgisch
81.83.28 ↔	Subchondrale Knocheneröffnung, Akromioklavikulargelenk, arthroskopisch	81.95.16 ↔	Naht des lateralen Kapselbandapparates des Knies, arthroskopisch
81.83.29 ↔	Subchondrale Knocheneröffnung, Akromioklavikulargelenk, offen chirurgisch	81.95.17 ↔	Naht des lateralen Kapselbandapparates des Knies, offen chirurgisch
81.83.30 ↔	Subchondrale Knocheneröffnung mit Einbringen eines azellulären Implantats, Humeroglenoidalgelenk, arthroskopisch	81.95.18 ↔	Naht des dorsalen Kapselbandapparates des Knies, offen chirurgisch
81.83.31 ↔	Subchondrale Knocheneröffnung mit Einbringen eines azellulären Implantats, Akromioklavikulargelenk, arthroskopisch	81.95.1A ↔	Naht des dorsalen Kapselbandapparates des Knies, arthroskopisch
81.83.35 ↔	Subchondrale Knocheneröffnung mit Einbringen eines azellulären Implantats, Humeroglenoidalgelenk, offen chirurgisch	81.95.21 ↔	Naht an Kapsel oder Ligament der Hüfte, offen chirurgisch
81.83.36 ↔	Subchondrale Knocheneröffnung mit Einbringen eines azellulären Implantats, Akromioklavikulargelenk, offen chirurgisch	81.95.22 ↔	Naht an Kapsel oder Ligament der Hüfte, arthroskopisch
81.83.40 ↔	Resektionsarthroplastik am Schultergelenk	81.96.10 ↔	Sonstige Rekonstruktion an Gelenken, Sternoklavikulargelenk, n.n.bez.
81.83.51 ↔	Stabilisierung des Akromioklavikulargelenks durch Fixationsverfahren, arthroskopisch assistiert	81.96.11 ↔	Sonstige Rekonstruktion an Gelenken, Sternoklavikulargelenk, Refixation eines osteochondralen Fragmentes, arthroskopisch
81.83.99 ↔	Sonstiger Eingriff am Schultergelenk, sonstige	81.96.12 ↔	Sonstige Rekonstruktion an Gelenken, Sternoklavikulargelenk, Refixation eines osteochondralen Fragmentes, offen chirurgisch
		81.96.19 ↔	Sonstige Rekonstruktion an Gelenken, Sternoklavikulargelenk, sonstige

- 81.96.1A ↔ Sonstige Rekonstruktion an Gelenken, Sternoklavikulargelenk, Subchondrale Knocheneröffnung, arthroskopisch
- 81.96.1B ↔ Sonstige Rekonstruktion an Gelenken, Sternoklavikulargelenk, Subchondrale Knocheneröffnung, offen chirurgisch
- 81.96.1C ↔ Sonstige Rekonstruktion an Gelenken, Sternoklavikulargelenk, Subchondrale Knocheneröffnung mit Einbringen eines azellulären Implantats, arthroskopisch
- 81.96.1D ↔ Sonstige Rekonstruktion an Gelenken, Sternoklavikulargelenk, Subchondrale Knocheneröffnung mit Einbringen eines azellulären Implantats, offen chirurgisch
- 81.96.20 ↔ Sonstige Rekonstruktion an Gelenken, Handgelenk, n.n.bez.
- 81.96.21 ↔ Sonstige Rekonstruktion an Gelenken, Handgelenk, Refixation eines osteochondralen Fragmentes, arthroskopisch
- 81.96.22 ↔ Sonstige Rekonstruktion an Gelenken, Handgelenk, Refixation eines osteochondralen Fragmentes, offen chirurgisch
- 81.96.29 ↔ Sonstige Rekonstruktion an Gelenken, Handgelenk, sonstige
- 81.96.2A ↔ Sonstige Rekonstruktion an Gelenken, Handgelenk, Subchondrale Knocheneröffnung, arthroskopisch
- 81.96.2B ↔ Sonstige Rekonstruktion an Gelenken, Handgelenk, Subchondrale Knocheneröffnung, offen chirurgisch
- 81.96.2C ↔ Sonstige Rekonstruktion an Gelenken, Handgelenk, Subchondrale Knocheneröffnung mit Einbringen eines azellulären Implantats, arthroskopisch
- 81.96.2D ↔ Sonstige Rekonstruktion an Gelenken, Handgelenk, Ulnakopfprothese
- 81.96.2E ↔ Sonstige Rekonstruktion an Gelenken, Handgelenk, Subchondrale Knocheneröffnung mit Einbringen eines azellulären Implantats, offen chirurgisch
- 81.96.30 ↔ Sonstige Rekonstruktion an Gelenken, Iliosakralgelenk, n.n.bez.
- 81.96.31 ↔ Sonstige Rekonstruktion an Gelenken, Iliosakralgelenk, Refixation eines osteochondralen Fragmentes, arthroskopisch
- 81.96.32 ↔ Sonstige Rekonstruktion an Gelenken, Iliosakralgelenk, Refixation eines osteochondralen Fragmentes, offen chirurgisch
- 81.96.39 ↔ Sonstige Rekonstruktion an Gelenken, Iliosakralgelenk, sonstige
- 81.96.3A ↔ Sonstige Rekonstruktion an Gelenken, Iliosakralgelenk, Subchondrale Knocheneröffnung, arthroskopisch
- 81.96.3B ↔ Sonstige Rekonstruktion an Gelenken, Iliosakralgelenk, subchondrale Knocheneröffnung, offen chirurgisch
- 81.96.3C ↔ Sonstige Rekonstruktion an Gelenken, Iliosakralgelenk, subchondrale Knocheneröffnung mit Einbringen eines azellulären Implantats, arthroskopisch
- 81.96.3D ↔ Sonstige Rekonstruktion an Gelenken, Iliosakralgelenk, subchondrale Knocheneröffnung mit Einbringen eines azellulären Implantats, offen chirurgisch
- 81.96.41 ↔ Sonstige Rekonstruktion an Gelenken, Proximales Tibiofibulargelenk, Refixation eines osteochondralen Fragmentes, arthroskopisch
- 81.96.42 ↔ Sonstige Rekonstruktion an Gelenken, Proximales Tibiofibulargelenk, Refixation eines osteochondralen Fragmentes, offen chirurgisch
- 81.96.49 ↔ Sonstige Rekonstruktion an Gelenken, Proximales Tibiofibulargelenk, sonstige
- 81.96.4A ↔ Sonstige Rekonstruktion an Gelenken, Proximales Tibiofibulargelenk, Subchondrale Knocheneröffnung, arthroskopisch
- 81.96.4B ↔ Sonstige Rekonstruktion an Gelenken, Proximales Tibiofibulargelenk, Subchondrale Knocheneröffnung, offen chirurgisch
- 81.96.4C ↔ Sonstige Rekonstruktion an Gelenken, Proximales Tibiofibulargelenk, Subchondrale Knocheneröffnung mit Einbringen eines azellulären Implantats, arthroskopisch
- 81.96.4D ↔ Sonstige Rekonstruktion an Gelenken, Proximales Tibiofibulargelenk, Subchondrale Knocheneröffnung mit Einbringen eines azellulären Implantats, offen chirurgisch
- 81.96.51 ↔ Sonstige Rekonstruktion an Gelenken, Metatarsophalangealgelenk, Refixation eines osteochondralen Fragmentes, arthroskopisch
- 81.96.52 ↔ Sonstige Rekonstruktion an Gelenken, Metatarsophalangealgelenk, Refixation eines osteochondralen Fragmentes, offen chirurgisch
- 81.96.59 ↔ Sonstige Rekonstruktion an Gelenken, Metatarsophalangealgelenk, sonstige
- 81.96.5A ↔ Sonstige Rekonstruktion an Gelenken, Metatarsophalangealgelenk, subchondrale Knocheneröffnung, arthroskopisch
- 81.96.5B ↔ Sonstige Rekonstruktion an Gelenken, Metatarsophalangealgelenk, subchondrale Knocheneröffnung, offen chirurgisch
- 81.96.5C ↔ Sonstige Rekonstruktion an Gelenken, Metatarsophalangealgelenk, subchondrale Knocheneröffnung mit Einbringen eines azellulären Implantats, arthroskopisch
- 81.96.5D ↔ Sonstige Rekonstruktion an Gelenken, Metatarsophalangealgelenk, subchondrale Knocheneröffnung mit Einbringen eines azellulären Implantats, offen chirurgisch
- 81.96.61 ↔ Sonstige Rekonstruktion an Gelenken, Zehengelenk, Refixation eines osteochondralen Fragmentes, arthroskopisch
- 81.96.62 ↔ Sonstige Rekonstruktion an Gelenken, Zehengelenk, Refixation eines osteochondralen Fragmentes, offen chirurgisch
- 81.96.69 ↔ Sonstige Rekonstruktion an Gelenken, Zehengelenk, sonstige
- 81.96.6A ↔ Sonstige Rekonstruktion an Gelenken, Zehengelenk, Subchondrale Knocheneröffnung, arthroskopisch
- 81.96.6B ↔ Sonstige Rekonstruktion an Gelenken, Zehengelenk, Subchondrale Knocheneröffnung, offen chirurgisch
- 81.96.6C ↔ Sonstige Rekonstruktion an Gelenken, Zehengelenk, Subchondrale Knocheneröffnung mit Einbringen eines azellulären Implantats, arthroskopisch
- 81.96.6D ↔ Sonstige Rekonstruktion an Gelenken, Zehengelenk, Subchondrale Knocheneröffnung mit Einbringen eines azellulären Implantats, offen chirurgisch
- 81.96.71 ↔ Sonstige Rekonstruktion an Gelenken, sonstige Gelenke des Fusses, Refixation eines osteochondralen Fragmentes, arthroskopisch
- 81.96.72 ↔ Sonstige Rekonstruktion an Gelenken, sonstige Gelenke des Fusses, Refixation eines osteochondralen Fragmentes, offen chirurgisch
- 81.96.79 ↔ Sonstige Rekonstruktion an Gelenken, sonstige Gelenke des Fusses, sonstige
- 81.96.7A ↔ Sonstige Rekonstruktion an Gelenken, sonstige Gelenke des Fusses, Subchondrale Knocheneröffnung, arthroskopisch
- 81.96.7B ↔ Sonstige Rekonstruktion an Gelenken, sonstige Gelenke des Fusses, subchondrale Knocheneröffnung, offen chirurgisch
- 81.96.7C ↔ Sonstige Rekonstruktion an Gelenken, sonstige Gelenke des Fusses, subchondrale Knocheneröffnung mit Einbringen eines azellulären Implantats, arthroskopisch

81.96.7D ↔ Sonstige Rekonstruktion an Gelenken, sonstige Gelenke des Fusses, subchondrale Knocheneröffnung mit Einbringen eines azellulären Implantats, offen chirurgisch	81.99.13 ↔ Arthroskopische Revision eines Gelenkes, Sternoklavikulargelenk
81.96.80 ↔ Sonstige Rekonstruktion an anderen näher bezeichneten Gelenken, n.n.bez.	81.99.14 ↔ Arthroskopische Revision eines Gelenkes, Ellenbogen
81.96.81 ↔ Sonstige Rekonstruktion an anderen näher bezeichneten Gelenken, Refixation eines osteochondralen Fragmentes, arthroskopisch	81.99.15 ↔ Arthroskopische Revision eines Gelenkes, Handgelenk
81.96.82 ↔ Sonstige Rekonstruktion an anderen näher bezeichneten Gelenken, Refixation eines osteochondralen Fragmentes, offen chirurgisch	81.99.16 ↔ Arthroskopische Revision eines Gelenkes, Iliosakralgelenk
81.96.89 ↔ Sonstige Rekonstruktion an anderen näher bezeichneten Gelenken, sonstige	81.99.17 ↔ Arthroskopische Revision eines Gelenkes, Symphyse
81.96.8A ↔ Sonstige Rekonstruktion an anderen näher bezeichneten Gelenken, subchondrale Knocheneröffnung, arthroskopisch	81.99.18 ↔ Arthroskopische Revision eines Gelenkes, Hüftgelenk
81.96.8B ↔ Sonstige Rekonstruktion an anderen näher bezeichneten Gelenken, subchondrale Knocheneröffnung, offen chirurgisch	81.99.1A ↔ Arthroskopische Revision eines Gelenkes, Kniegelenk
81.96.8C ↔ Sonstige Rekonstruktion an anderen näher bezeichneten Gelenken, subchondrale Knocheneröffnung mit Einbringen eines azellulären Implantats, arthroskopisch	81.99.1B ↔ Arthroskopische Revision eines Gelenkes, Proximales Tibiofibulargelenk
81.96.8D ↔ Sonstige Rekonstruktion an anderen näher bezeichneten Gelenken, subchondrale Knocheneröffnung mit Einbringen eines azellulären Implantats, offen chirurgisch	81.99.1C ↔ Arthroskopische Revision eines Gelenkes, Oberes Sprunggelenk
81.96.92 ↔ Sonstige gelenkrekonstruktive und gelenkplastische Eingriffe, Refixation am Kapselbandapparat anderer Gelenke	81.99.1D ↔ Arthroskopische Revision eines Gelenkes, Unteres Sprunggelenk
81.96.93 ↔ Sonstige gelenkrekonstruktive und gelenkplastische Eingriffe, Implantation/Entfernung eines Kollagenmeniskus	81.99.1E ↔ Arthroskopische Revision eines Gelenkes, Fuss- und Zehengelenk sonstige
81.96.94 ↔ Sonstige gelenkrekonstruktive und gelenkplastische Eingriffe, Implantation/Entfernung eines Kollagenmeniskus, arthroskopisch	81.99.1F ↔ Arthroskopische Revision eines Gelenkes, Metatarsophalangealgelenk
81.96.95 ↔ Sonstige gelenkrekonstruktive und gelenkplastische Eingriffe Implantation einer Endoprothese an Gelenken der oberen Extremität, sonstige	81.99.1G ↔ Arthroskopische Revision eines Gelenkes, Zehengelenk
81.96.97 ↔ Sonstige gelenkrekonstruktive und gelenkplastische Eingriffe, Komplexe Erstimplantation und Wechseloperation einer Gelenkendoprothese in Verbindung mit Knochenersatz und dem Ersatz benachbarter Gelenke	81.99.21 ↔ Offen chirurgische Revision eines Gelenkes, Humero Glenoidalgelenk
81.96.98 ↔ Sonstige gelenkrekonstruktive und gelenkplastische Eingriffe, Resektionsarthroplastik am Handgelenk	81.99.22 ↔ Offen chirurgische Revision eines Gelenkes, Akromioklavikulargelenk
81.96.9A ↔ Sonstige gelenkrekonstruktive und gelenkplastische Eingriffe, Resektionsarthroplastik an Gelenken des Fusses	81.99.23 ↔ Offen chirurgische Revision eines Gelenkes, Sternoklavikulargelenk
81.96.9B ↔ Sonstige gelenkrekonstruktive und gelenkplastische Eingriffe, sonstige gelenkplastische Eingriffe	81.99.24 ↔ Offen chirurgische Revision eines Gelenkes, Ellenbogen
81.97.10 ↔ Revision einer Gelenkprothese an der oberen Extremität, ohne Wechsel	81.99.25 ↔ Offen chirurgische Revision eines Gelenkes, Handgelenk
81.97.13 ↔ Revision und Wechsel einer Totalprothese des Ellenbogengelenks	81.99.26 ↔ Offen chirurgische Revision eines Gelenkes, Iliosakralgelenk
81.97.14 ↔ Revision und Wechsel einer Radiuskopfprothese	81.99.27 ↔ Offen chirurgische Revision eines Gelenkes, Symphyse
81.97.15 ↔ Revision und Wechsel einer Handgelenkendoprothese	81.99.28 ↔ Offen chirurgische Revision eines Gelenkes, Hüftgelenk
81.97.16 ↔ Revision und Wechsel einer Daumensattelgelenkendoprothese	81.99.29 ↔ Offen chirurgische Revision eines Gelenkes, sonstige
81.97.17 ↔ Revision und Wechsel einer sonstigen Fingergelenkendoprothese	81.99.2A ↔ Offen chirurgische Revision eines Gelenkes, Kniegelenk
81.97.21 ↔ Revision ohne Ersatz, Schultergelenk, Totalendoprothese	81.99.2B ↔ Offen chirurgische Revision eines Gelenkes, Proximales Tibiofibulargelenk
81.97.22 ↔ Revision ohne Ersatz, Schultergelenk, Teilprothese	81.99.2C ↔ Offen chirurgische Revision eines Gelenkes, Oberes Sprunggelenk
81.99.11 ↔ Arthroskopische Revision eines Gelenkes, Humero Glenoidalgelenk	81.99.2D ↔ Offen chirurgische Revision eines Gelenkes, Unteres Sprunggelenk
81.99.12 ↔ Arthroskopische Revision eines Gelenkes, Akromioklavikulargelenk	81.99.2E ↔ Offen chirurgische Revision eines Gelenkes, Fuss- und Zehengelenk sonstige
	81.99.2F ↔ Offen chirurgische Revision eines Gelenkes, Metatarsophalangealgelenk
	81.99.2G ↔ Offen chirurgische Revision eines Gelenkes, Zehengelenk
	81.99.31 ↔ Arthroskopische Operation am Gelenkknorpel, Humero Glenoidalgelenk
	81.99.32 ↔ Arthroskopische Operation am Gelenkknorpel, Akromioklavikulargelenk
	81.99.33 ↔ Arthroskopische Operation am Gelenkknorpel, Sternoklavikulargelenk
	81.99.34 ↔ Arthroskopische Operation am Gelenkknorpel, Ellenbogen
	81.99.35 ↔ Arthroskopische Operation am Gelenkknorpel, Handgelenk
	81.99.36 ↔ Arthroskopische Operation am Gelenkknorpel, Iliosakralgelenk
	81.99.37 ↔ Arthroskopische Operation am Gelenkknorpel, Symphyse

81.99.38 ↔ Arthroskopische Operation am Gelenkknorpel, Hüftgelenk	81.99.5D ↔ Arthrorise und Temporäre Fixation eines Gelenkes, Unteres Sprunggelenk
81.99.3A ↔ Arthroskopische Operation am Gelenkknorpel und an den Menisken, Kniegelenk	81.99.5E ↔ Arthrorise und Temporäre Fixation eines Gelenkes, Fuss und Zehen, sonstige
81.99.3B ↔ Arthroskopische Operation am Gelenkknorpel, Proximales Tibiofibulargelenk	81.99.5F ↔ Arthrorise und Temporäre Fixation eines Gelenkes, Metatarsophalangealgelenk
81.99.3C ↔ Arthroskopische Operation am Gelenkknorpel, Oberes Sprunggelenk	81.99.5G ↔ Arthrorise und Temporäre Fixation eines Gelenkes, Zehengelenk
81.99.3D ↔ Arthroskopische Operation am Gelenkknorpel, Unteres Sprunggelenk	81.99.81 ↔ Sonstige arthroskopische Operationen an Gelenken und Gelenkstrukturen, Handgelenk
81.99.3E ↔ Arthroskopische Operation am Gelenkknorpel, Fuss- und Zehengelenk sonstige	81.99.82 ↔ Sonstige arthroskopische Operationen an Gelenken und Gelenkstrukturen, Kniegelenk
81.99.3F ↔ Arthroskopische Operation am Gelenkknorpel, Metatarsophalangealgelenk	81.99.83 ↔ Sonstige arthroskopische Operationen an Gelenken und Gelenkstrukturen, oberes Sprunggelenk
81.99.3G ↔ Arthroskopische Operation am Gelenkknorpel, Zehengelenk	81.99.91 ↔ Sonstige offen chirurgische Operationen an Gelenken und Gelenkknorpel, Humeroglenoidalgelenk
81.99.41 ↔ Offen chirurgische Operation am Gelenkknorpel, Humeroglenoidalgelenk	81.99.92 ↔ Sonstige offen chirurgische Operationen an Gelenken und Gelenkknorpel, Akromioklavikulargelenk
81.99.42 ↔ Offen chirurgische Operation am Gelenkknorpel, Akromioklavikulargelenk	81.99.93 ↔ Sonstige offen chirurgische Operationen an Gelenken und Gelenkknorpel, Sternoklavikulargelenk
81.99.43 ↔ Offen chirurgische Operation am Gelenkknorpel, Sternoklavikulargelenk	81.99.94 ↔ Sonstige offen chirurgische Operationen an Gelenken und Gelenkknorpel, Ellenbogen
81.99.44 ↔ Offen chirurgische Operation am Gelenkknorpel, Ellenbogen	81.99.95 ↔ Sonstige offen chirurgische Operationen an Gelenken und Gelenkknorpel, proximales Radioulnargelenk
81.99.45 ↔ Offen chirurgische Operation am Gelenkknorpel, Handgelenk	81.99.96 ↔ Sonstige offen chirurgische Operationen an Gelenken und Gelenkknorpel, Handgelenk
81.99.46 ↔ Offen chirurgische Operation am Gelenkknorpel, Iliosakralgelenk	81.99.97 ↔ Sonstige offen chirurgische Operationen an Gelenken und Gelenkknorpel, Iliosakralgelenk
81.99.47 ↔ Offen chirurgische Operation am Gelenkknorpel, Symphyse	81.99.98 ↔ Sonstige offen chirurgische Operationen an Gelenken und Gelenkknorpel, Hüftgelenk
81.99.48 ↔ Offen chirurgische Operation am Gelenkknorpel, Hüftgelenk	81.99.9A ↔ Sonstige offen chirurgische Operationen an Gelenken und Gelenkknorpel, Proximales Tibiofibulargelenk
81.99.49 ↔ Offen chirurgische Operation am Gelenkknorpel, sonstige	81.99.9B ↔ Sonstige offen chirurgische Operationen an Gelenken und Gelenkknorpel, Oberes Sprunggelenk
81.99.4A ↔ Offen chirurgische Operation am Gelenkknorpel und an den Menisken, Kniegelenk	81.99.9C ↔ Sonstige offen chirurgische Operationen an Gelenken und Gelenkknorpel, unteres Sprunggelenk
81.99.4B ↔ Offen chirurgische Operation am Gelenkknorpel, Proximales Tibiofibulargelenk	81.99.9E ↔ Sonstige offen chirurgische Operationen an Gelenken und Gelenkknorpel, Fuss und Zehen, sonstige
81.99.4C ↔ Offen chirurgische Operation am Gelenkknorpel, Oberes Sprunggelenk	81.99.9F ↔ Sonstige offen chirurgische Operationen an Gelenken und Gelenkknorpel, Metatarsophalangealgelenk
81.99.4D ↔ Offen chirurgische Operation am Gelenkknorpel, Unteres Sprunggelenk	81.99.9G ↔ Sonstige offen chirurgische Operationen an Gelenken und Gelenkknorpel, Zehengelenk
81.99.4E ↔ Offen chirurgische Operation am Gelenkknorpel, Fuss- und Zehengelenk sonstige	81.9A.11 ↔ Knorpeltransplantation und Implantation von in-vitro hergestellten Gewebekulturen, Humeroglenoidalgelenk, arthroskopisch
81.99.4F ↔ Offen chirurgische Operation am Gelenkknorpel, Metatarsophalangealgelenk	81.9A.12 ↔ Knorpeltransplantation und Implantation von in-vitro hergestellten Gewebekulturen, Akromioklavikulargelenk, arthroskopisch
81.99.4G ↔ Offen chirurgische Operation am Gelenkknorpel, Zehengelenk	81.9A.13 ↔ Knorpeltransplantation und Implantation von in-vitro hergestellten Gewebekulturen, Sternoklavikulargelenk, arthroskopisch
81.99.51 ↔ Arthrorise und Temporäre Fixation eines Gelenkes, Humeroglenoidalgelenk	81.9A.14 ↔ Knorpeltransplantation und Implantation von in-vitro hergestellten Gewebekulturen, Ellenbogen, arthroskopisch
81.99.52 ↔ Arthrorise und Temporäre Fixation eines Gelenkes, Akromioklavikulargelenk	81.9A.16 ↔ Knorpeltransplantation und Implantation von in-vitro hergestellten Gewebekulturen, Handgelenk, arthroskopisch
81.99.53 ↔ Arthrorise und Temporäre Fixation eines Gelenkes, Sternoklavikulargelenk	81.9A.1A ↔ Knorpeltransplantation und Implantation von in-vitro hergestellten Gewebekulturen, Iliosakralgelenk, arthroskopisch
81.99.54 ↔ Arthrorise und Temporäre Fixation eines Gelenkes, Ellenbogen	81.9A.1B ↔ Knorpeltransplantation und Implantation von in-vitro hergestellten Gewebekulturen, Hüftgelenk, arthroskopisch
81.99.55 ↔ Arthrorise und Temporäre Fixation eines Gelenkes, Handgelenk	
81.99.56 ↔ Arthrorise und Temporäre Fixation eines Gelenkes, Iliosakralgelenk	
81.99.57 ↔ Arthrorise und Temporäre Fixation eines Gelenkes, Symphyse	
81.99.58 ↔ Arthrorise und Temporäre Fixation eines Gelenkes, Hüftgelenk	
81.99.5A ↔ Arthrorise und Temporäre Fixation eines Gelenkes, Kniegelenk	
81.99.5B ↔ Arthrorise und Temporäre Fixation eines Gelenkes, Proximales Tibiofibulargelenk	
81.99.5C ↔ Arthrorise und Temporäre Fixation eines Gelenkes, Oberes Sprunggelenk	

81.9A.1C ↔ Knorpeltransplantation und Implantation von in-vitro hergestellten Gewebekulturen, Kniegelenk, arthroskopisch	81.9A.5C ↔ Knorpeltransplantation mit OATS [osteoarticular transfer system]-Verfahren, Mosaikplastik, am Kniegelenk, arthroskopisch
81.9A.1D ↔ Knorpeltransplantation und Implantation von in-vitro hergestellten Gewebekulturen, Proximales Tibiofibulargelenk, arthroskopisch	81.9A.6C ↔ Knorpeltransplantation mit OATS [osteoarticular transfer system]-Verfahren, Mosaikplastik, am Kniegelenk, offen chirurgisch
81.9A.1E ↔ Knorpeltransplantation und Implantation von in-vitro hergestellten Gewebekulturen, oberes Sprunggelenk, arthroskopisch	82.04 ↔ Inzision und Drainage von Palmar- oder Thenarraum
81.9A.1F ↔ Knorpeltransplantation und Implantation von in-vitro hergestellten Gewebekulturen, unteres Sprunggelenk, arthroskopisch	82.09.10 ↔ Sonstige Inzision an den Weichteilen der Hand, Sehnenfachspaltung an der Hand
81.9A.1G ↔ Knorpeltransplantation und Implantation von in-vitro hergestellten Gewebekulturen, andere Tarsalgelenke und Tarsometatarsalgelenke, arthroskopisch	82.11.10 ↔ Tenotomie der Hand, Handgelenk, perkutan
81.9A.1H ↔ Knorpeltransplantation und Implantation von in-vitro hergestellten Gewebekulturen, Metatarsophalangealgelenk, arthroskopisch	82.11.11 ↔ Tenotomie der Hand, Finger, perkutan
81.9A.1I ↔ Knorpeltransplantation und Implantation von in-vitro hergestellten Gewebekulturen, Zehngelenk, arthroskopisch	82.11.20 ↔ Tenotomie der Hand, offen chirurgisch
81.9A.1J ↔ Knorpeltransplantation und Implantation von in-vitro hergestellten Gewebekulturen, sonstige Gelenke, arthroskopisch	82.11.99 ↔ Tenotomie der Hand, sonstige
81.9A.21 ↔ Knorpeltransplantation und Implantation von in-vitro hergestellten Gewebekulturen, Humeroglenoidalgelenk, offen chirurgisch	82.12 ↔ Fasziotomie der Hand
81.9A.22 ↔ Knorpeltransplantation und Implantation von in-vitro hergestellten Gewebekulturen, Akromioklavikulargelenk, offen chirurgisch	82.19.10 ↔ Sonstige Durchtrennung von Weichteilen der Hand, Durchtrennung von Muskeln der Hand
81.9A.23 ↔ Knorpeltransplantation und Implantation von in-vitro hergestellten Gewebekulturen, Sternoklavikulargelenk, offen chirurgisch	82.19.99 ↔ Sonstige Durchtrennung von Weichteilen der Hand, sonstige
81.9A.24 ↔ Knorpeltransplantation und Implantation von in-vitro hergestellten Gewebekulturen, Ellenbogen, offen chirurgisch	82.21 ↔ Exzision einer Läsion an einer Sehnnenscheide der Hand
81.9A.26 ↔ Knorpeltransplantation und Implantation von in-vitro hergestellten Gewebekulturen, Handgelenk, offen chirurgisch	82.22 ↔ Exzision einer Läsion an einem Handmuskel
81.9A.2A ↔ Knorpeltransplantation und Implantation von in-vitro hergestellten Gewebekulturen, Iliosakralgelenk, offen chirurgisch	82.31 ↔ Bursektomie an der Hand
81.9A.2B ↔ Knorpeltransplantation und Implantation von in-vitro hergestellten Gewebekulturen, Hüftgelenk, offen chirurgisch	82.32 ↔ Exzision einer Handsehne zur Transplantation
81.9A.2C ↔ Knorpeltransplantation und Implantation von in-vitro hergestellten Gewebekulturen, Kniegelenk, offen chirurgisch	82.34 ↔ Exzision von Muskel oder Faszie der Hand zur Transplantation
81.9A.2D ↔ Knorpeltransplantation und Implantation von in-vitro hergestellten Gewebekulturen, Proximales Tibiofibulargelenk, offen chirurgisch	82.35.10 ↔ Fasziektomie der Hohlhand
81.9A.2E ↔ Knorpeltransplantation und Implantation von in-vitro hergestellten Gewebekulturen, oberes Sprunggelenk, offen chirurgisch	82.35.11 ↔ Fasziektomie der Hand und Finger mit Neurolyse
81.9A.2F ↔ Knorpeltransplantation und Implantation von in-vitro hergestellten Gewebekulturen, unteres Sprunggelenk, offen chirurgisch	82.35.12 ↔ Fasziektomie der Hand und Finger mit Neurolyse sowie Arteriolyse
81.9A.2G ↔ Knorpeltransplantation und Implantation von in-vitro hergestellten Gewebekulturen, andere Tarsalgelenke und Tarsometatarsalgelenke, offen chirurgisch	82.35.13 ↔ Fasziektomie der Hand und Finger mit Arthrolyse
81.9A.2H ↔ Knorpeltransplantation und Implantation von in-vitro hergestellten Gewebekulturen, Metatarsophalangealgelenk, offen chirurgisch	82.35.99 ↔ Sonstige Fasziektomie der Hand, sonstige
81.9A.2I ↔ Knorpeltransplantation und Implantation von in-vitro hergestellten Gewebekulturen, Zehngelenk, offen chirurgisch	82.36 ↔ Sonstige Myektomie der Hand
81.9A.2J ↔ Knorpeltransplantation und Implantation von in-vitro hergestellten Gewebekulturen, sonstige Gelenke, offen chirurgisch	82.41 ↔ Naht an einer Sehnnenscheide der Hand
	82.42 ↔ Sekundäre Naht an einer Beugesehne der Hand
	82.43 ↔ Sekundäre Naht an einer anderen Sehne der Hand
	82.44 ↔ Sonstige Naht an einer Beugesehne der Hand
	82.45 ↔ Sonstige Naht an einer anderen Sehne der Hand
	82.46.10 ↔ Naht an einer Faszie der Hand
	82.46.20 ↔ Naht an einem Muskel der Hand
	82.46.99 ↔ Naht an Muskel oder Faszie der Hand, sonstige
	82.51.11 ↔ Verlängerung einer Sehne der Hand
	82.51.12 ↔ Vorverlagerung einer Sehne der Hand
	82.52.11 ↔ Verkürzung einer Sehne der Hand
	82.52.12 ↔ Rückverlagerung einer Sehne der Hand
	82.53 ↔ Reinsertion einer Sehne der Hand
	82.54 ↔ Reinsertion eines Muskels der Hand
	82.55 ↔ Sonstige Längenänderung an Muskel oder Sehne der Hand
	82.56 ↔ Sonstiger Transfer oder Transplantation einer Sehne der Hand
	82.57.10 ↔ Sonstige Transposition einer Sehne der Hand, Transposition einer Beugesehne der Hand
	82.57.99 ↔ Sonstige Transposition einer Sehne der Hand, sonstige
	82.58 ↔ Sonstiger Transfer oder Transplantation eines Handmuskels
	82.59 ↔ Sonstige Transposition eines Handmuskels
	82.61 ↔ Pollizisation mit Übertragung von Nerven und Blutversorgung
	82.69 ↔ Rekonstruktion des Daumens, sonstige
	82.71 ↔ Rekonstruktion eines Ringbandes an der Hand
	82.72.00 ↔ Plastische Operation an der Hand mit Muskel- oder Faszien-Transplantat, n.n.bez.
	82.72.10 ↔ Plastische Operation mit Muskel- oder Faszien-Transplantat an einem Finger
	82.72.11 ↔ Plastische Operation mit Muskel- oder Faszien-Transplantat an sonstigen Teilen der Hand
	82.72.21 ↔ Transplantation eines sonstigen Lappentransplantates mit mikrovaskulärer Anastomosierung aus Muskel oder Faszie an der Hand

82.72.99 ↔	Plastische Operation an der Hand mit Muskel- oder Faszien-Transplantat, sonstiges	83.13.21 ↔	Durchtrennung einer Sehne, Schulter und Axilla
82.79 ↔	Plastische Operation an der Hand mit anderem Transplantat oder Implantat	83.13.22 ↔	Durchtrennung einer Sehne, Oberarm und Ellenbogen
82.81 ↔	Transfer eines Fingers, ausgenommen Daumen	83.13.23 ↔	Durchtrennung einer Sehne, Unterarm
82.82 ↔	Plastische Rekonstruktion einer Spalthand	83.13.24 ↔	Durchtrennung einer Sehne, Brustwand, Bauch und Rücken
82.83 ↔	Plastische Rekonstruktion bei Makrodaktylie	83.13.25 ↔	Durchtrennung einer Sehne, Leisten- und Genitalregion und Gesäss
82.84 ↔	Plastische Rekonstruktion bei Mallet-Finger	83.13.26 ↔	Durchtrennung einer Sehne, Untere Extremität
82.85 ↔	Sonstige Tenodese an der Hand	83.19.10 ↔	Durchtrennung eines Muskels, Kopf und Hals
82.86.10 ↔	Tenoplastik von Beugesehnen der Hand	83.19.11 ↔	Durchtrennung eines Muskels, Schulter und Axilla
82.86.11 ↔	Schaffung eines Transplantlagers für Sehnen an der Hand	83.19.12 ↔	Durchtrennung eines Muskels, Oberarm und Ellenbogen
82.86.12 ↔	Revision ohne Ersatz eines Sehnenimplantats an der Hand	83.19.13 ↔	Durchtrennung eines Muskels, Unterarm
82.86.13 ↔	Wechsel eines Sehnenimplantats an der Hand	83.19.14 ↔	Durchtrennung eines Muskels, Brustwand, Bauch und Rücken
82.86.99 ↔	Sonstige Tenoplastik an der Hand, sonstige	83.19.15 ↔	Durchtrennung eines Muskels, Leisten- und Genitalregion und Gesäss
82.89.10 ↔	Sehnenscheidenplastik an der Hand	83.19.16 ↔	Durchtrennung eines Muskels, Untere Extremität
82.89.11 ↔	Knöcherne Refixation von Bänder der Handwurzel und Mittelhand	83.19.20 ↔	Desinsertion von Muskel, Sehne und Faszie, Kopf und Hals
82.89.12 ↔	Knöcherne Refixation von sonstigen Bänder der Hand	83.19.21 ↔	Desinsertion von Muskel, Sehne und Faszie, Schulter und Axilla
82.89.13 ↔	Gelenkübergreifende Weichteildistraktion bei kongenitalen Anomalien der Hand	83.19.22 ↔	Desinsertion von Muskel, Sehne und Faszie, Oberarm und Ellenbogen
82.89.14 ↔	Radialisation bei kongenitalen Anomalien der Hand	83.19.23 ↔	Desinsertion von Muskel, Sehne und Faszie, Unterarm
82.89.15 ↔	Resektion von Schnürringen mit plastischer Rekonstruktion bei kongenitalen Anomalien der Hand	83.19.24 ↔	Desinsertion von Muskel, Sehne und Faszie, Brustwand, Bauch und Rücken
82.89.16 ↔	Transfer einer Zehe als Fingersatz	83.19.25 ↔	Desinsertion von Muskel, Sehne und Faszie, Leisten- und Genitalregion und Gesäss
83.02.10 ↔	Myotomie, Kopf und Hals	83.19.26 ↔	Desinsertion von Muskel, Sehne und Faszie, Untere Extremität
83.02.11 ↔	Myotomie, Schulter und Axilla	83.31.10 ↔	Exzision einer Läsion an einer Sehnenscheide, Kopf und Hals
83.02.12 ↔	Myotomie, Oberarm und Ellenbogen	83.31.11 ↔	Exzision einer Läsion an einer Sehnenscheide, Schulter und Axilla
83.02.13 ↔	Myotomie, Unterarm	83.31.12 ↔	Exzision einer Läsion an einer Sehnenscheide, Oberarm und Ellenbogen
83.02.14 ↔	Myotomie, Brustwand, Bauch und Rücken	83.31.13 ↔	Exzision einer Läsion an einer Sehnenscheide, Unterarm
83.02.15 ↔	Myotomie, Leisten- und Genitalregion und Gesäss	83.31.14 ↔	Exzision einer Läsion an einer Sehnenscheide, Brustwand, Bauch und Rücken
83.02.16 ↔	Myotomie, Untere Extremität	83.31.15 ↔	Exzision einer Läsion an einer Sehnenscheide, Leisten- und Genitalregion und Gesäss
83.02.19 ↔	Myotomie, Andere Lokalisation	83.31.16 ↔	Exzision einer Läsion an einer Sehnenscheide, Untere Extremität
83.03.10 ↔	Bursotomie, Kopf und Hals	83.41 ↔	Exzision einer Sehne zur Transplantation
83.03.11 ↔	Bursotomie, Schulter und Axilla	83.43.10 ↔	Entnahme eines myokutanen Lappens zur Transplantation
83.03.12 ↔	Bursotomie, Oberarm und Ellenbogen	83.43.11 ↔	Entnahme eines osteomyokutanen oder osteofasziokutanen Lappens zur Transplantation
83.03.13 ↔	Bursotomie, Unterarm	83.43.12 ↔	Entnahme eines sonstigen Lappentransplantates mit mikrovaskulärer Anastomosierung aus Muskel oder Faszie
83.03.14 ↔	Bursotomie, Brustwand, Bauch und Rücken	83.43.99 ↔	Exzision von Muskel oder Faszie zur Transplantation, sonstige
83.03.15 ↔	Bursotomie, Leisten- und Genitalregion und Gesäss	83.44.10 ↔	Sonstige Fasziektomie, Kopf und Hals
83.03.16 ↔	Bursotomie, Untere Extremität	83.44.11 ↔	Sonstige Fasziektomie, Schulter und Axilla
83.03.19 ↔	Bursotomie, Andere Lokalisation	83.44.12 ↔	Sonstige Fasziektomie, Oberarm und Ellenbogen
83.09.10 ↔	Fremdkörperentfernung aus Muskel, Sehne oder Faszie, Kopf und Hals	83.44.13 ↔	Sonstige Fasziektomie, Unterarm
83.09.11 ↔	Fremdkörperentfernung aus Muskel, Sehne oder Faszie, Schulter und Axilla	83.44.14 ↔	Sonstige Fasziektomie, Brustwand, Bauch und Rücken
83.09.12 ↔	Fremdkörperentfernung aus Muskel, Sehne oder Faszie, Oberarm und Ellenbogen	83.44.15 ↔	Sonstige Fasziektomie, Leisten- und Genitalregion und Gesäss
83.09.13 ↔	Fremdkörperentfernung aus Muskel, Sehne oder Faszie, Unterarm	83.44.16 ↔	Sonstige Fasziektomie, Untere Extremität
83.09.14 ↔	Fremdkörperentfernung aus Muskel, Sehne oder Faszie, Brustwand, Bauch und Rücken	83.44.19 ↔	Sonstige Fasziektomie, Andere Lokalisation
83.09.15 ↔	Fremdkörperentfernung aus Muskel, Sehne oder Faszie, Leisten- und Genitalregion und Gesäss	83.49.10 ↔	Exzision einer Sehnenscheide, Kopf und Hals
83.09.16 ↔	Fremdkörperentfernung aus Muskel, Sehne oder Faszie, Untere Extremität	83.49.11 ↔	Exzision einer Sehnenscheide, Schulter und Axilla
83.09.19 ↔	Fremdkörperentfernung aus Muskel, Sehne oder Faszie, Andere Lokalisation	83.49.12 ↔	Exzision einer Sehnenscheide, Oberarm und Ellenbogen
83.11 ↔	Tenotomie der Achillessehne		
83.12 ↔	Tenotomie der Hüft-Adduktoren		
83.13.10 ↔	Inzision einer Sehne, Kopf und Hals		
83.13.11 ↔	Inzision einer Sehne, Schulter und Axilla		
83.13.12 ↔	Inzision einer Sehne, Oberarm und Ellenbogen		
83.13.13 ↔	Inzision einer Sehne, Unterarm		
83.13.14 ↔	Inzision einer Sehne, Brustwand, Bauch und Rücken		
83.13.15 ↔	Inzision einer Sehne, Leisten- und Genitalregion und Gesäss		
83.13.16 ↔	Inzision einer Sehne, Untere Extremität		
83.13.20 ↔	Durchtrennung einer Sehne, Kopf und Hals		

83.49.13 ↔	Exzision einer Sehnenscheide, Unterarm	83.71.12 ↔	Sehnenvorverlagerung, Oberarm und Ellenbogen
83.49.14 ↔	Exzision einer Sehnenscheide, Brustwand und Rücken	83.71.13 ↔	Sehnenvorverlagerung, Unterarm
83.49.15 ↔	Exzision einer Sehnenscheide, Leisten- und Genitalregion und Gesäss	83.71.14 ↔	Sehnenvorverlagerung, Brustwand, Bauch und Rücken
83.49.16 ↔	Exzision einer Sehnenscheide, Untere Extremität	83.71.15 ↔	Sehnenvorverlagerung, Leisten- und Genitalregion und Gesäss
83.49.20 ↔	Kompartimentresektion, Kopf und Hals	83.71.16 ↔	Sehnenvorverlagerung, Untere Extremität
83.49.21 ↔	Kompartimentresektion, Schulter und Axilla	83.71.19 ↔	Sehnenvorverlagerung, Andere Lokalisation
83.49.22 ↔	Kompartimentresektion, Oberarm und Ellenbogen	83.71.99 ↔	Sehnenvorverlagerung, sonstige
83.49.23 ↔	Kompartimentresektion, Unterarm	83.72.10 ↔	Sehnenrückverlagerung, Kopf und Hals
83.49.24 ↔	Kompartimentresektion, Brustwand, Bauch und Rücken	83.72.11 ↔	Sehnenrückverlagerung, Schulter und Axilla
83.49.25 ↔	Kompartimentresektion, Leisten- und Genitalregion und Gesäss	83.72.12 ↔	Sehnenrückverlagerung, Oberarm und Ellenbogen
83.49.26 ↔	Kompartimentresektion, Untere Extremität	83.72.13 ↔	Sehnenrückverlagerung, Unterarm
83.49.29 ↔	Kompartimentresektion, Andere Lokalisation	83.72.14 ↔	Sehnenrückverlagerung, Brustwand, Bauch und Rücken
83.49.30 ↔	Sonstige Exzision von Weichteilen, Kopf und Hals	83.72.15 ↔	Sehnenrückverlagerung, Leisten- und Genitalregion und Gesäss
83.49.31 ↔	Sonstige Exzision von Weichteilen, Schulter und Axilla	83.72.16 ↔	Sehnenrückverlagerung, Untere Extremität
83.49.32 ↔	Sonstige Exzision von Weichteilen, Oberarm und Ellenbogen	83.73.10 ↔	Reinsertion einer Sehne, Kopf und Hals
83.49.33 ↔	Sonstige Exzision von Weichteilen, Unterarm	83.73.11 ↔	Reinsertion einer Sehne, Schulter und Axilla
83.49.34 ↔	Sonstige Exzision von Weichteilen, Brustwand, Bauch und Rücken	83.73.12 ↔	Reinsertion einer Sehne, Oberarm und Ellenbogen
83.49.35 ↔	Sonstige Exzision von Weichteilen, Leisten- und Genitalregion und Gesäss	83.73.13 ↔	Reinsertion einer Sehne, Unterarm
83.49.36 ↔	Sonstige Exzision von Weichteilen, Untere Extremität	83.73.14 ↔	Reinsertion einer Sehne, Brustwand, Bauch und Rücken
83.49.39 ↔	Sonstige Exzision von Weichteilen, Andere Lokalisation	83.73.15 ↔	Reinsertion einer Sehne, Leisten- und Genitalregion und Gesäss
83.5X.10 ↔	Bursektomie, Kopf und Hals	83.73.16 ↔	Reinsertion einer Sehne, Untere Extremität
83.5X.11 ↔	Bursektomie, Schulter und Axilla	83.73.19 ↔	Reinsertion einer Sehne, Andere Lokalisation
83.5X.12 ↔	Bursektomie, Oberarm und Ellenbogen	83.74.10 ↔	Reinsertion eines Muskels, Kopf und Hals
83.5X.13 ↔	Bursektomie, Unterarm	83.74.11 ↔	Reinsertion eines Muskels, Schulter und Axilla
83.5X.14 ↔	Bursektomie, Brustwand, Bauch und Rücken	83.74.12 ↔	Reinsertion eines Muskels, Oberarm und Ellenbogen
83.5X.15 ↔	Bursektomie, Leisten- und Genitalregion und Gesäss	83.74.13 ↔	Reinsertion eines Muskels, Unterarm
83.5X.16 ↔	Bursektomie, Untere Extremität	83.74.14 ↔	Reinsertion eines Muskels, Brustwand, Bauch und Rücken
83.5X.19 ↔	Bursektomie, Andere Lokalisation	83.74.15 ↔	Reinsertion eines Muskels, Leisten- und Genitalregion
83.61.10 ↔	Naht einer Sehnenscheide, Kopf und Hals	83.74.16 ↔	Reinsertion eines Muskels, Untere Extremität
83.61.11 ↔	Naht einer Sehnenscheide, Schulter und Axilla	83.74.19 ↔	Reinsertion eines Muskels, Andere Lokalisation
83.61.12 ↔	Naht einer Sehnenscheide, Oberarm und Ellenbogen	83.76.10 ↔	Sonstige Sehnentransposition, Kopf und Hals
83.61.13 ↔	Naht einer Sehnenscheide, Unterarm	83.76.11 ↔	Sonstige Sehnentransposition, Schulter und Axilla
83.61.14 ↔	Naht einer Sehnenscheide, Brustwand, Bauch und Rücken	83.76.12 ↔	Sonstige Sehnentransposition, Oberarm und Ellenbogen
83.61.15 ↔	Naht einer Sehnenscheide, Leisten- und Genitalregion und Gesäss	83.76.13 ↔	Sonstige Sehnentransposition, Unterarm
83.61.16 ↔	Naht einer Sehnenscheide, Untere Extremität	83.76.14 ↔	Sonstige Sehnentransposition, Brustwand und Rücken
83.61.19 ↔	Naht einer Sehnenscheide, Andere Lokalisation	83.76.15 ↔	Sonstige Sehnentransposition, Leisten- und Genitalregion und Gesäss
83.62.10 ↔	Sekundäre Naht einer Sehne, Kopf und Hals	83.76.16 ↔	Sonstige Sehnentransposition, Untere Extremität
83.62.11 ↔	Sekundäre Naht einer Sehne, Schulter und Axilla	83.76.19 ↔	Sonstige Sehnentransposition, Andere Lokalisation
83.62.12 ↔	Sekundäre Naht einer Sehne, Oberarm und Ellenbogen	83.77.10 ↔	Muskeltransfer oder -transplantation, Kopf und Hals
83.62.13 ↔	Sekundäre Naht einer Sehne, Unterarm	83.77.11 ↔	Muskeltransfer oder -transplantation, Schulter und Axilla
83.62.14 ↔	Sekundäre Naht einer Sehne, Brustwand, Bauch und Rücken	83.77.12 ↔	Muskeltransfer oder -transplantation, Oberarm und Ellenbogen
83.62.15 ↔	Sekundäre Naht einer Sehne, Leisten- und Genitalregion und Gesäss	83.77.13 ↔	Muskeltransfer oder -transplantation, Unterarm
83.62.16 ↔	Sekundäre Naht einer Sehne, Untere Extremität	83.77.14 ↔	Muskeltransfer oder -transplantation, Brustwand, Bauch und Rücken
83.62.19 ↔	Sekundäre Naht einer Sehne, Andere Lokalisation	83.77.15 ↔	Muskeltransfer oder -transplantation, Leisten- und Genitalregion und Gesäss
83.64.10 ↔	Sonstige Naht einer Sehne, Kopf und Hals	83.77.16 ↔	Muskeltransfer oder -transplantation, Untere Extremität
83.64.11 ↔	Sonstige Naht einer Sehne, Schulter und Axilla	83.77.19 ↔	Muskeltransfer oder -transplantation, Andere Lokalisation
83.64.12 ↔	Sonstige Naht einer Sehne, Oberarm und Ellenbogen	83.78.10 ↔	Sehnentransfer, Kopf und Hals
83.64.13 ↔	Sonstige Naht einer Sehne, Unterarm	83.78.11 ↔	Sehnentransfer, Schulter und Axilla
83.64.14 ↔	Sonstige Naht einer Sehne, Brustwand, Bauch und Rücken	83.78.12 ↔	Sehnentransfer, Oberarm und Ellenbogen
83.64.15 ↔	Sonstige Naht einer Sehne, Leisten- und Genitalregion und Gesäss	83.78.13 ↔	Sehnentransfer, Unterarm
83.64.16 ↔	Sonstige Naht einer Sehne, Untere Extremität	83.78.14 ↔	Sehnentransfer, Brustwand, Bauch und Rücken
83.64.19 ↔	Sonstige Naht einer Sehne, Andere Lokalisation	83.78.15 ↔	Sehnentransfer, Leisten- und Genitalregion und Gesäss
83.71.10 ↔	Sehnenvorverlagerung, Kopf und Hals	83.78.16 ↔	Sehnentransfer, untere Extremität
83.71.11 ↔	Sehnenvorverlagerung, Schulter und Axilla		

83.78.19 ↔	Sehnentransfer, andere Lokalisation	83.82.43 ↔	Transplantation eines sonstigen Lappentransplantates mit mikrovaskulärer Anastomosierung aus Muskel oder Faszie, Unterarm
83.79 ↔	Sonstige Muskeltransposition	83.82.44 ↔	Transplantation eines sonstigen Lappentransplantates mit mikrovaskulärer Anastomosierung aus Muskel oder Faszie, Brustwand, Bauch und Rücken
83.81.10 ↔	Sehnentransplantation, Kopf und Hals	83.82.45 ↔	Transplantation eines sonstigen Lappentransplantates mit mikrovaskulärer Anastomosierung aus Muskel oder Faszie, Leisten- und Genitalregion und Gesäss
83.81.11 ↔	Sehnentransplantation, Schulter und Axilla	83.82.46 ↔	Transplantation eines sonstigen Lappentransplantates mit mikrovaskulärer Anastomosierung aus Muskel oder Faszie, Untere Extremität
83.81.12 ↔	Sehnentransplantation, Oberarm und Ellenbogen	83.82.47 ↔	Transplantation eines sonstigen Lappentransplantates mit mikrovaskulärer Anastomosierung aus Muskel oder Faszie, Andere Lokalisation
83.81.13 ↔	Sehnentransplantation, Unterarm	83.83 ↔	Plastische Rekonstruktion eines Ringbandes
83.81.14 ↔	Sehnentransplantation, Brustwand, Bauch und Rücken	83.84 ↔	Lösung eines Klumpfusses, n.a.klass.
83.81.15 ↔	Sehnentransplantation, Leisten- und Genitalregion und Gesäss	83.85.10 ↔	Verlängerung von Muskel oder Sehne, Kopf und Hals
83.81.16 ↔	Sehnentransplantation, Untere Extremität	83.85.11 ↔	Verlängerung von Muskel oder Sehne, Schulter und Axilla
83.81.19 ↔	Sehnentransplantation, Andere Lokalisation	83.85.12 ↔	Verlängerung von Muskel oder Sehne, Oberarm und Ellenbogen
83.82.10 ↔	Faszientransplantation, Kopf und Hals	83.85.13 ↔	Verlängerung von Muskel oder Sehne, Unterarm
83.82.11 ↔	Faszientransplantation, Schulter und Axilla	83.85.14 ↔	Verlängerung von Muskel oder Sehne, Brustwand, Bauch und Rücken
83.82.12 ↔	Faszientransplantation, Oberarm und Ellenbogen	83.85.15 ↔	Verlängerung von Muskel oder Sehne, Leisten- und Genitalregion und Gesäss
83.82.13 ↔	Faszientransplantation, Unterarm	83.85.16 ↔	Verlängerung von Muskel oder Sehne, Untere Extremität
83.82.14 ↔	Faszientransplantation, Brustwand, Bauch und Rücken	83.85.19 ↔	Verlängerung von Muskel oder Sehne, Andere Lokalisation
83.82.15 ↔	Faszientransplantation, Leisten- und Genitalregion und Gesäss	83.85.20 ↔	Verkürzung von Muskel oder Sehne, Kopf und Hals
83.82.16 ↔	Faszientransplantation, Untere Extremität	83.85.21 ↔	Verkürzung von Muskel oder Sehne, Schulter und Axilla
83.82.19 ↔	Faszientransplantation, Andere Lokalisation	83.85.22 ↔	Verkürzung von Muskel oder Sehne, Oberarm und Ellenbogen
83.82.20 ↔	Transplantation eines lokalen Muskel- oder Faszienlappens, Kopf und Hals	83.85.23 ↔	Verkürzung von Muskel oder Sehne, Unterarm
83.82.21 ↔	Transplantation eines lokalen Muskel- oder Faszienlappens, Schulter und Axilla	83.85.24 ↔	Verkürzung von Muskel oder Sehne, Brustwand, Bauch und Rücken
83.82.22 ↔	Transplantation eines lokalen Muskel- oder Faszienlappens, Oberarm und Ellenbogen	83.85.25 ↔	Verkürzung von Muskel oder Sehne, Leisten- und Genitalregion und Gesäss
83.82.23 ↔	Transplantation eines lokalen Muskel- oder Faszienlappens, Unterarm	83.85.26 ↔	Verkürzung von Muskel oder Sehne, Untere Extremität
83.82.24 ↔	Transplantation eines lokalen Muskel- oder Faszienlappens, Brustwand, Bauch und Rücken	83.85.29 ↔	Verkürzung von Muskel oder Sehne, Andere Lokalisation
83.82.25 ↔	Transplantation eines lokalen Muskel- oder Faszienlappens, Leisten- und Genitalregion und Gesäss	83.86 ↔	Quadrizepssehnen-Rekonstruktion
83.82.26 ↔	Transplantation eines lokalen Muskel- oder Faszienlappens, Untere Extremität	83.87.10 ↔	Muskelplastik, Kopf und Hals
83.82.29 ↔	Transplantation eines lokalen Muskel- oder Faszienlappens, Andere Lokalisation	83.87.11 ↔	Muskelplastik, Schulter und Axilla
83.82.30 ↔	Transplantation eines osteomyokutanen oder osteofasziokutanen Lappens, Kopf und Hals	83.87.12 ↔	Muskelplastik, Oberarm und Ellenbogen
83.82.31 ↔	Transplantation eines osteomyokutanen oder osteofasziokutanen Lappens, Schulter und Axilla	83.87.13 ↔	Muskelplastik, Unterarm
83.82.32 ↔	Transplantation eines osteomyokutanen oder osteofasziokutanen Lappens, Oberarm und Ellenbogen	83.87.14 ↔	Muskelplastik, Brustwand, Bauch und Rücken
83.82.33 ↔	Transplantation eines osteomyokutanen oder osteofasziokutanen Lappens, Unterarm	83.87.15 ↔	Muskelplastik, Leisten- und Genitalregion und Gesäss
83.82.34 ↔	Transplantation eines osteomyokutanen oder osteofasziokutanen Lappens, Brustwand, Bauch und Rücken	83.87.16 ↔	Muskelplastik, Untere Extremität
83.82.35 ↔	Transplantation eines osteomyokutanen oder osteofasziokutanen Lappens, Leisten- und Genitalregion und Gesäss	83.88.10 ↔	Augmentation einer Sehne, Kopf und Hals
83.82.36 ↔	Transplantation eines osteomyokutanen oder osteofasziokutanen Lappens, Untere Extremität	83.88.11 ↔	Augmentation einer Sehne, Schulter und Axilla
83.82.39 ↔	Transplantation eines osteomyokutanen oder osteofasziokutanen Lappens, Andere Lokalisation	83.88.12 ↔	Augmentation einer Sehne, Oberarm und Ellenbogen
83.82.40 ↔	Transplantation eines sonstigen Lappentransplantates mit mikrovaskulärer Anastomosierung aus Muskel oder Faszie, Kopf und Hals	83.88.13 ↔	Augmentation einer Sehne, Unterarm
83.82.41 ↔	Transplantation eines sonstigen Lappentransplantates mit mikrovaskulärer Anastomosierung aus Muskel oder Faszie, Schulter und Axilla	83.88.14 ↔	Augmentation einer Sehne, Brustwand, Bauch und Rücken
83.82.42 ↔	Transplantation eines sonstigen Lappentransplantates mit mikrovaskulärer Anastomosierung aus Muskel oder Faszie, Oberarm und Ellenbogen	83.88.15 ↔	Augmentation einer Sehne, Leisten- und Genitalregion und Gesäss
		83.88.16 ↔	Augmentation einer Sehne, Untere Extremität
		83.88.19 ↔	Augmentation einer Sehne, Andere Lokalisation
		83.88.20 ↔	Sehnenersatzplastik, Kopf und Hals
		83.88.21 ↔	Sehnenersatzplastik, Schulter und Axilla
		83.88.22 ↔	Sehnenersatzplastik, Oberarm und Ellenbogen
		83.88.23 ↔	Sehnenersatzplastik, Unterarm

83.88.24 ↔	Sehnenersatzplastik, Brustwand, Bauch und Rücken	83.89.91 ↔	Sonstige plastische Operationen an der Faszie, Schulter und Axilla
83.88.25 ↔	Sehnenersatzplastik, Leisten- und Genitalregion und Gesäss	83.89.92 ↔	Sonstige plastische Operationen an der Faszie, Oberarm und Ellenbogen
83.88.26 ↔	Sehnenersatzplastik, Untere Extremität	83.89.93 ↔	Sonstige plastische Operationen an der Faszie, Unterarm
83.88.29 ↔	Sehnenersatzplastik, Andere Lokalisation	83.89.94 ↔	Sonstige plastische Operationen an der Faszie, Brustwand, Bauch und Rücken
83.88.30 ↔	Schaffung eines Sehnentransplantatlagers, Kopf und Hals	83.89.95 ↔	Sonstige plastische Operationen an der Faszie, Leisten- und Genitalregion und Gesäss
83.88.31 ↔	Schaffung eines Sehnentransplantatlagers, Schulter und Axilla	83.89.96 ↔	Sonstige plastische Operationen an der Faszie, Untere Extremität
83.88.32 ↔	Schaffung eines Sehnentransplantatlagers, Oberarm und Ellenbogen	83.8A.30 ↔	Revision von einer sonstigen Lappenplastik mit mikrovaskulärer Anastomosierung aus Muskel oder Faszie, Kopf und Hals
83.88.33 ↔	Schaffung eines Sehnentransplantatlagers, Unterarm	83.8A.31 ↔	Revision von einer sonstigen Lappenplastik mit mikrovaskulärer Anastomosierung aus Muskel oder Faszie, Schulter und Axilla
83.88.34 ↔	Schaffung eines Sehnentransplantatlagers, Brustwand, Bauch und Rücken	83.8A.32 ↔	Revision von einer sonstigen Lappenplastik mit mikrovaskulärer Anastomosierung aus Muskel oder Faszie, Oberarm und Ellenbogen
83.88.35 ↔	Schaffung eines Sehnentransplantatlagers, Leisten- und Genitalregion und Gesäss	83.8A.33 ↔	Revision von einer sonstigen Lappenplastik mit mikrovaskulärer Anastomosierung aus Muskel oder Faszie, Unterarm
83.88.36 ↔	Schaffung eines Sehnentransplantatlagers, Untere Extremität	83.8A.34 ↔	Revision von einer sonstigen Lappenplastik mit mikrovaskulärer Anastomosierung aus Muskel oder Faszie, Brustwand, Bauch und Rücken
83.88.39 ↔	Schaffung eines Sehnentransplantatlagers, Andere Lokalisation	83.8A.35 ↔	Revision von einer sonstigen Lappenplastik mit mikrovaskulärer Anastomosierung aus Muskel oder Faszie, Leisten- und Genitalregion und Gesäss
83.88.40 ↔	Tenodese, Kopf und Hals	83.8A.36 ↔	Revision von einer sonstigen Lappenplastik mit mikrovaskulärer Anastomosierung aus Muskel oder Faszie, Untere Extremität
83.88.41 ↔	Tenodese, Schulter und Axilla	83.8A.39 ↔	Revision von einer sonstigen Lappenplastik mit mikrovaskulärer Anastomosierung aus Muskel oder Faszie, andere Lokalisation
83.88.42 ↔	Tenodese, Oberarm und Ellenbogen	83.91.10 ↔	Lösung von Adhäsionen von Muskel, Sehne, Faszie und Bursa, Kopf und Hals
83.88.43 ↔	Tenodese, Unterarm	83.91.11 ↔	Lösung von Adhäsionen von Muskel, Sehne, Faszie und Bursa, Schulter und Axilla
83.88.44 ↔	Tenodese, Brustwand, Bauch und Rücken	83.91.12 ↔	Lösung von Adhäsionen von Muskel, Sehne, Faszie und Bursa, Oberarm und Ellenbogen
83.88.45 ↔	Tenodese, Leisten- und Genitalregion und Gesäss	83.91.13 ↔	Lösung von Adhäsionen von Muskel, Sehne, Faszie und Bursa, Unterarm
83.88.46 ↔	Tenodese, Untere Extremität	83.91.14 ↔	Lösung von Adhäsionen von Muskel, Sehne, Faszie und Bursa, Brustwand, Bauch und Rücken
83.88.49 ↔	Tenodese, Andere Lokalisation	83.91.15 ↔	Lösung von Adhäsionen von Muskel, Sehne, Faszie und Bursa, Leisten- und Genitalregion und Gesäss
83.88.90 ↔	Sonstige plastische Operationen an der Sehne, Kopf und Hals	83.91.16 ↔	Lösung von Adhäsionen von Muskel, Sehne, Faszie und Bursa, Untere Extremität
83.88.91 ↔	Sonstige plastische Operationen an der Sehne, Schulter und Axilla	83.99.10 ↔	Andere Operationen an Sehnen, Kopf und Hals
83.88.92 ↔	Sonstige plastische Operationen an der Sehne, Oberarm und Ellenbogen	83.99.11 ↔	Andere Operationen an Sehnen, Schulter und Axilla
83.88.93 ↔	Sonstige plastische Operationen an der Sehne, Unterarm	83.99.12 ↔	Andere Operationen an Sehnen, Oberarm und Ellenbogen
83.88.94 ↔	Sonstige plastische Operationen an der Sehne, Brustwand, Bauch und Rücken	83.99.13 ↔	Andere Operationen an Sehnen, Unterarm
83.88.95 ↔	Sonstige plastische Operationen an der Sehne, Leisten- und Genitalregion und Gesäss	83.99.14 ↔	Andere Operationen an Sehnen, Brustwand, Bauch und Rücken
83.88.96 ↔	Sonstige plastische Operationen an der Sehne, Untere Extremität	83.99.15 ↔	Andere Operationen an Sehnen, Leisten- und Genitalregion und Gesäss
83.89.10 ↔	Verlängerung, Verkürzung und Doppelung einer Faszie, Kopf und Hals	83.99.16 ↔	Andere Operationen an Sehnen, Untere Extremität
83.89.11 ↔	Verlängerung, Verkürzung und Doppelung einer Faszie, Schulter und Axilla	83.99.20 ↔	Andere Operationen an Muskel, Faszie und Bursa, Kopf und Hals
83.89.12 ↔	Verlängerung, Verkürzung und Doppelung einer Faszie, Oberarm und Ellenbogen	83.99.21 ↔	Andere Operationen an Muskel, Faszie und Bursa, Schulter und Axilla
83.89.13 ↔	Verlängerung, Verkürzung und Doppelung einer Faszie, Unterarm	83.99.22 ↔	Andere Operationen an Muskel, Faszie und Bursa, Oberarm und Ellenbogen
83.89.14 ↔	Verlängerung, Verkürzung und Doppelung einer Faszie, Brustwand, Bauch und Rücken	83.99.23 ↔	Andere Operationen an Muskel, Faszie und Bursa, Unterarm
83.89.15 ↔	Verlängerung, Verkürzung und Doppelung einer Faszie, Leisten- und Genitalregion und Gesäss	83.99.24 ↔	Andere Operationen an Muskel, Faszie und Bursa, Brustwand, Bauch und Rücken
83.89.16 ↔	Verlängerung, Verkürzung und Doppelung einer Faszie, Untere Extremität		
83.89.20 ↔	Deckung eines Defekts an einer Faszie, Kopf und Hals		
83.89.21 ↔	Deckung eines Defekts an einer Faszie, Schulter und Axilla		
83.89.22 ↔	Deckung eines Defekts an einer Faszie, Oberarm und Ellenbogen		
83.89.23 ↔	Deckung eines Defekts an einer Faszie, Unterarm		
83.89.24 ↔	Deckung eines Defekts an einer Faszie, Brustwand, Bauch und Rücken		
83.89.25 ↔	Deckung eines Defekts an einer Faszie, Leisten- und Genitalregion und Gesäss		
83.89.26 ↔	Deckung eines Defekts an einer Faszie, untere Extremität		
83.89.90 ↔	Sonstige plastische Operationen an der Faszie, Kopf und Hals		

83.99.25 ↔	Andere Operationen an Muskel, Faszie und Bursa, Leisten- und Genitalregion und Gesäss	84.53.99 ↔	Implantation von interner Verlängerungsvorrichtung der Extremitäten mit kinetischer Traktion, sonstige
83.99.26 ↔	Andere Operationen an Muskel, Faszie und Bursa, Untere Extremität	84.54 ↔	Implantation von sonstiger internen Verlängerungsvorrichtung der Extremitäten
83.99.30 ↔	Revision ohne Ersatz eines Skelettmuskelstimulators	84.92 ↔	Trennung von eineiigen siamesischen Zwillingen
84.00 ↔	Amputation an der oberen Extremität, n.n.bez.	84.93 ↔	Trennung von zweieiigen siamesischen Zwillingen
84.01 ↔	Amputation und Exartikulation an einem Finger (ausgenommen am Daumen)	84.99.14 ↔	Borggreve-Plastik
84.02 ↔	Amputation und Exartikulation am Daumen	84.99.31 ↔	Transplantation von Vorderarm, Handgelenk oder Hand
84.03.00 ↔	Hand-Amputation, n.n.bez.	85.24 ↔	Exzision von ektopischem Mammagewebe
84.03.10 ↔	Komplette Hand-Amputation an Handwurzel oder Mittelhand	85.25 ↔	Exzision einer Brustwarze
84.03.99 ↔	Hand-Amputation, sonstige	85.2C.12 ↔	Chirurgisches Débridement an der Mamma durch Exzision in lokaler Infiltrationsanästhesie, Regional- oder Allgemeinanästhesie, grossflächig
84.04 ↔	Handgelenks-Exartikulation	85.6 ↔	Mastopexie
84.05 ↔	Vorderarm-Amputation	85.A0 ↔	Mastektomie, n.n.bez.
84.06 ↔	Ellenbogen-Exartikulation	85.A1 ↔	Partielle Mastektomie
84.07 ↔	Oberarm-Amputation	85.A2.11 ↔	Hautsparende Mastektomie mit kompletter Resektion des Drüsengewebes, ohne weitere Massnahmen
84.08 ↔	Schultergelenk-Exartikulation	85.A2.12 ↔	Hautsparende Mastektomie mit kompletter Resektion des Drüsengewebes, mit Straffung des Hautmantels
84.09 ↔	Interthorakoskapuläre Amputation	85.A3.11 ↔	Brustwarzenerhaltende Mastektomie mit kompletter Resektion des Drüsengewebes, ohne weitere Massnahmen
84.10 ↔	Amputation der unteren Extremität, n.n.bez.	85.A3.12 ↔	Brustwarzenerhaltende Mastektomie mit kompletter Resektion des Drüsengewebes, mit Straffung des Hautmantels
84.11 ↔	Zehenamputation	85.A4 ↔	Einfache Mastektomie
84.12 ↔	Amputation durch Fuss	85.A5 ↔	Modifizierte radikale Mastektomie
84.13 ↔	Exartikulation im Sprunggelenk	85.A6.11 ↔	Radikale Mastektomie ohne Brustwandteilresektion
84.14 ↔	Transmalleoläre Amputation im Sprunggelenk	85.A6.12 ↔	Radikale Mastektomie mit Brustwandteilresektion
84.15 ↔	Sonstige Unterschenkel-Amputation	85.A7 ↔	Erweiterte radikale Mastektomie
84.16 ↔	Knie-Exartikulation	85.A8 ↔	Mastektomie bei Gynäkomastie
84.17 ↔	Oberschenkel-Amputation	85.A9 ↔	Mastektomie, sonstige
84.18 ↔	Hüft-Exartikulation	85.B ↔	Mammareduktionsplastik
84.19 ↔	Abdominopelvine Amputation	85.D1 ↔	Intramammäre Injektion zur Augmentation
84.20 ↔	Replantation einer Extremität, n.n.bez.	85.D2 ↔	Prothesenimplantation an der Mamma zur Augmentation
84.21 ↔	Daumen-Replantation	85.D9 ↔	Augmentationsmammoplastik, sonstige
84.22 ↔	Finger-Replantation (ausser Daumen)	85.E0 ↔	Prothesenimplantation an der Mamma, n.n.bez.
84.23.00 ↔	Replantation von Vorderarm, Handgelenk oder Hand, n.n.bez.	85.E1 ↔	Prothesenimplantation an der Mamma, zur primären Rekonstruktion
84.23.10 ↔	Replantation von Vorderarm	85.E2 ↔	Prothesenimplantation an der Mamma, zur sekundären Rekonstruktion
84.23.12 ↔	Replantation von der Mittelhand	85.E9 ↔	Prothesenimplantation an der Mamma, sonstige
84.23.13 ↔	Replantation vom Handgelenk	85.F1 ↔	Revision ohne Ersatz eines Mammaimplantats
84.23.99 ↔	Replantation von Vorderarm, Handgelenk oder Hand, sonstige	85.F2.00 ↔	Entfernung eines Mammaimplantats, n.n.bez.
84.24.00 ↔	Replantation im Ellenbogenbereich oder Oberarm, n.n.bez.	85.F2.09 ↔	Entfernung eines Mammaimplantats, sonstige
84.24.11 ↔	Replantation im Ellenbogenbereich	85.F2.11 ↔	Entfernung eines Mammaimplantats, mit Kapsulotomie
84.24.12 ↔	Replantation vom Oberarm	85.F2.12 ↔	Entfernung eines Mammaimplantats, mit Kapsulektomie
84.24.99 ↔	Replantation im Ellenbogenbereich oder Oberarm, sonstige	85.G1 ↔	Naht an der Brustwarze (nach Verletzung)
84.25 ↔	Zehen-Replantation	85.G2 ↔	Transposition einer Brustwarze
84.26 ↔	Fuss-Replantation	85.G4.12 ↔	Plastische Rekonstruktion der Brustwarze mit lokalem Lappen
84.27.11 ↔	Replantation im Kniebereich	85.G5.12 ↔	Plastische Rekonstruktion des Warzenhofs mit lokalem Lappen
84.27.12 ↔	Replantation vom Unterschenkel	85.H1 ↔	Autologe Vollhauttransplantation an die Mamma
84.27.99 ↔	Replantation von Unterschenkel oder Sprunggelenk, sonstige	85.H2 ↔	Autologe Spalthauttransplantation an die Mamma
84.28 ↔	Oberschenkel-Replantation	85.I1 ↔	Lappenplastik an Haut und Subkutangewebe der Mamma
84.29 ↔	Replantation einer Extremität, sonstige	85.I2 ↔	Gestielte Lappenplastik an Haut und Subkutangewebe der Mamma
84.3X.00 ↔	Revision eines Amputationsstumpfes, n.n.bez.	85.J1 ↔	Temporäre Weichteildeckung an der Mamma
84.3X.10 ↔	Revision eines Amputationsstumpfes, Schulter- und Oberarmregion	85.J2 ↔	Einsetzen eines Gewebeexpanders in die Mamma
84.3X.11 ↔	Revision eines Amputationsstumpfes, Unterarmregion	85.K0 ↔	Plastische Operationen an der Mamma, n.n.bez.
84.3X.12 ↔	Revision eines Amputationsstumpfes, Handregion		
84.3X.13 ↔	Revision eines Amputationsstumpfes, untere Extremität		
84.3X.19 ↔	Revision eines Amputationsstumpfes, andere Lokalisation		
84.3X.99 ↔	Revision eines Amputationsstumpfes, sonstige		
84.53.00 ↔	Implantation von interner Verlängerungsvorrichtung der Extremitäten mit kinetischer Traktion, n.n.bez.		
84.53.10 ↔	Implantation eines nicht motorisierten internen Verlängerungs- oder Knochentransportsystem		
84.53.11 ↔	Implantation eines motorisierten internen Verlängerungs- oder Knochentransportsystem		

85.K3.09 ↔	Plastische Rekonstruktion an der Mamma mit freiem Haut-Muskel-Lappen mit mikrovaskulärer Anastomosierung, sonstige	86.41.1D ↔	Radikale und grossflächige Exzision von Läsion oder Gewebe an Haut und Subkutangewebe, ohne primären Wundverschluss, am Fuss
85.K3.11 ↔	Mammoplastik mit freiem Haut-Muskel-Transplantat	86.42.11 ↔	Radikale und grossflächige Exzision von Läsion oder Gewebe an Haut und Subkutangewebe, mit primärem Wundverschluss, am Kopf
85.K3.12 ↔	Mammoplastik mit muskulokutaner Gracilis-Lappenplastik	86.42.12 ↔	Radikale und grossflächige Exzision von Läsion oder Gewebe an Haut und Subkutangewebe, mit primärem Wundverschluss, am Hals
85.K4.09 ↔	Plastische Rekonstruktion der Mamma mit freiem Haut-Fett-Lappen mit mikrovaskulärer Anastomosierung, sonstige	86.42.13 ↔	Radikale und grossflächige Exzision von Läsion oder Gewebe an Haut und Subkutangewebe, mit primärem Wundverschluss, an Schulter und Axilla
85.K4.11 ↔	Mammoplastik mit Deep inferior epigastric perforator flap [DIEP]	86.42.14 ↔	Radikale und grossflächige Exzision von Läsion oder Gewebe an Haut und Subkutangewebe, mit primärem Wundverschluss, an Oberarm und Ellenbogen
85.K4.12 ↔	Mammoplastik mit Superficial inferior epigastric artery flap [SIEA]	86.42.15 ↔	Radikale und grossflächige Exzision von Läsion oder Gewebe an Haut und Subkutangewebe, mit primärem Wundverschluss, an Unterarm
85.K4.13 ↔	Mammoplastik mit Superior gluteal artery perforator flap [S-GAP]	86.42.16 ↔	Radikale und grossflächige Exzision von Läsion oder Gewebe an Haut und Subkutangewebe, mit primärem Wundverschluss, an der Hand
85.K4.14 ↔	Mammoplastik mit Inferior gluteal artery perforator flap [I-GAP]	86.42.17 ↔	Radikale und grossflächige Exzision von Läsion oder Gewebe an Haut und Subkutangewebe, mit primärem Wundverschluss, an Brustwand und Rücken
85.K4.15 ↔	Mammoplastik mit Profunda Artery Perforator Flap [PAP]	86.42.18 ↔	Radikale und grossflächige Exzision von Läsion oder Gewebe an Haut und Subkutangewebe, mit primärem Wundverschluss, an Bauchregion und Leiste
85.K5 ↔	Mammoplastik mit gestieltem Haut-Muskel-Transplantat (myokutaner Lappen)	86.42.1A ↔	Radikale und grossflächige Exzision von Läsion oder Gewebe an Haut und Subkutangewebe, mit primärem Wundverschluss, am Gesäss
85.K6.13 ↔	Revision von Haut-Muskel- und Haut-Fett-Lappenplastiken an der Mamma, mit Neuanlage und Korrektur der Gefässanastomose	86.42.1B ↔	Radikale und grossflächige Exzision von Läsion oder Gewebe an Haut und Subkutangewebe, mit primärem Wundverschluss, an Oberschenkel und Knie
85.K9 ↔	Plastische Operationen an der Mamma, sonstige	86.42.1C ↔	Radikale und grossflächige Exzision von Läsion oder Gewebe an Haut und Subkutangewebe, mit primärem Wundverschluss, an Unterschenkel
86.2A.31 ↔	Chirurgisches Débridement, grosser Ausdehnung, am Kopf	86.42.1D ↔	Radikale und grossflächige Exzision von Läsion oder Gewebe an Haut und Subkutangewebe, mit primärem Wundverschluss, am Fuss
86.2A.36 ↔	Chirurgisches Débridement, grosser Ausdehnung, an der Hand	86.43.11 ↔	Radikale und grossflächige Exzision von Läsion oder Gewebe an Haut und Subkutangewebe, mit plastischer Deckung, am Kopf
86.2A.3D ↔	Chirurgisches Débridement, grosser Ausdehnung, am Fuss	86.43.12 ↔	Radikale und grossflächige Exzision von Läsion oder Gewebe an Haut und Subkutangewebe, mit plastischer Deckung, am Hals
86.2A.3E ↔	Chirurgisches Débridement, grosser Ausdehnung, an anderer Lokalisation	86.43.13 ↔	Radikale und grossflächige Exzision von Läsion oder Gewebe an Haut und Subkutangewebe, mit plastischer Deckung, an Schulter und Axilla
86.41.11 ↔	Radikale und grossflächige Exzision von Läsion oder Gewebe an Haut und Subkutangewebe, ohne primären Wundverschluss, am Kopf	86.43.14 ↔	Radikale und grossflächige Exzision von Läsion oder Gewebe an Haut und Subkutangewebe, mit plastischer Deckung, an Oberarm und Ellenbogen
86.41.12 ↔	Radikale und grossflächige Exzision von Läsion oder Gewebe an Haut und Subkutangewebe, ohne primären Wundverschluss, am Hals	86.43.15 ↔	Radikale und grossflächige Exzision von Läsion oder Gewebe an Haut und Subkutangewebe, mit plastischer Deckung, an Unterarm
86.41.13 ↔	Radikale und grossflächige Exzision von Läsion oder Gewebe an Haut und Subkutangewebe, ohne primären Wundverschluss, an Schulter und Axilla	86.43.16 ↔	Radikale und grossflächige Exzision von Läsion oder Gewebe an Haut und Subkutangewebe, mit plastischer Deckung, an der Hand
86.41.14 ↔	Radikale und grossflächige Exzision von Läsion oder Gewebe an Haut und Subkutangewebe, ohne primären Wundverschluss, an Oberarm und Ellenbogen	86.43.17 ↔	Radikale und grossflächige Exzision von Läsion oder Gewebe an Haut und Subkutangewebe, mit plastischer Deckung, an Brustwand und Rücken
86.41.15 ↔	Radikale und grossflächige Exzision von Läsion oder Gewebe an Haut und Subkutangewebe, ohne primären Wundverschluss, an Unterarm	86.43.18 ↔	Radikale und grossflächige Exzision von Läsion oder Gewebe an Haut und Subkutangewebe, mit plastischer Deckung, an Bauchregion und Leiste
86.41.16 ↔	Radikale und grossflächige Exzision von Läsion oder Gewebe an Haut und Subkutangewebe, ohne primären Wundverschluss, an der Hand	86.43.1A ↔	Radikale und grossflächige Exzision von Läsion oder Gewebe an Haut und Subkutangewebe, mit plastischer Deckung, am Gesäss
86.41.17 ↔	Radikale und grossflächige Exzision von Läsion oder Gewebe an Haut und Subkutangewebe, ohne primären Wundverschluss, an Brustwand und Rücken		
86.41.18 ↔	Radikale und grossflächige Exzision von Läsion oder Gewebe an Haut und Subkutangewebe, ohne primären Wundverschluss, an Bauchregion und Leiste		
86.41.1A ↔	Radikale und grossflächige Exzision von Läsion oder Gewebe an Haut und Subkutangewebe, ohne primären Wundverschluss, am Gesäss		
86.41.1B ↔	Radikale und grossflächige Exzision von Läsion oder Gewebe an Haut und Subkutangewebe, ohne primären Wundverschluss, an Oberschenkel und Knie		
86.41.1C ↔	Radikale und grossflächige Exzision von Läsion oder Gewebe an Haut und Subkutangewebe, ohne primären Wundverschluss, an Unterschenkel		

86.43.1B ↔ Radikale und grossflächige Exzision von Läsion oder Gewebe an Haut und Subkutangewebe, mit plastischer Deckung, an Oberschenkel und Knie	86.6B.18 ↔ Autologe Spalthauttransplantation, kleinflächig, an Bauchregion und Leiste
86.43.1C ↔ Radikale und grossflächige Exzision von Läsion oder Gewebe an Haut und Subkutangewebe, mit plastischer Deckung, an Unterschenkel	86.6B.1A ↔ Autologe Spalthauttransplantation, kleinflächig, am Gesäss
86.43.1D ↔ Radikale und grossflächige Exzision von Läsion oder Gewebe an Haut und Subkutangewebe, mit plastischer Deckung, am Fuss	86.6B.1B ↔ Autologe Spalthauttransplantation, kleinflächig, an Oberschenkel und Knie
86.6A.11 ↔ Autologe Vollhauttransplantation, kleinflächig, am Kopf	86.6B.1C ↔ Autologe Spalthauttransplantation, kleinflächig, am Unterschenkel
86.6A.12 ↔ Autologe Vollhauttransplantation, kleinflächig, am Hals	86.6B.1D ↔ Autologe Spalthauttransplantation, kleinflächig, am Fuss
86.6A.13 ↔ Autologe Vollhauttransplantation, kleinflächig, an Schulter und Axilla	86.6B.21 ↔ Autologe Spalthauttransplantation, grossflächig, am Kopf
86.6A.14 ↔ Autologe Vollhauttransplantation, kleinflächig, an Oberarm und Ellenbogen	86.6B.22 ↔ Autologe Spalthauttransplantation, grossflächig, am Hals
86.6A.15 ↔ Autologe Vollhauttransplantation, kleinflächig, am Unterarm	86.6B.23 ↔ Autologe Spalthauttransplantation, grossflächig, an Schulter und Axilla
86.6A.16 ↔ Autologe Vollhauttransplantation, kleinflächig, an der Hand	86.6B.24 ↔ Autologe Spalthauttransplantation, grossflächig, an Oberarm und Ellenbogen
86.6A.17 ↔ Autologe Vollhauttransplantation, kleinflächig, an Brustwand und Rücken	86.6B.25 ↔ Autologe Spalthauttransplantation, grossflächig, am Unterarm
86.6A.18 ↔ Autologe Vollhauttransplantation, kleinflächig, an Bauchregion und Leiste	86.6B.26 ↔ Autologe Spalthauttransplantation, grossflächig, an der Hand
86.6A.1A ↔ Autologe Vollhauttransplantation, kleinflächig, am Gesäss	86.6B.27 ↔ Autologe Spalthauttransplantation, grossflächig, an Brustwand und Rücken
86.6A.1B ↔ Autologe Vollhauttransplantation, kleinflächig, an Oberschenkel und Knie	86.6B.28 ↔ Autologe Spalthauttransplantation, grossflächig, an Bauchregion und Leiste
86.6A.1C ↔ Autologe Vollhauttransplantation, kleinflächig, am Unterschenkel	86.6B.2A ↔ Autologe Spalthauttransplantation, grossflächig, am Gesäss
86.6A.1D ↔ Autologe Vollhauttransplantation, kleinflächig, am Fuss	86.6B.2B ↔ Autologe Spalthauttransplantation, grossflächig, an Oberschenkel und Knie
86.6A.21 ↔ Autologe Vollhauttransplantation, grossflächig, am Kopf	86.6B.2C ↔ Autologe Spalthauttransplantation, grossflächig, am Unterschenkel
86.6A.22 ↔ Autologe Vollhauttransplantation, grossflächig, am Hals	86.6B.2D ↔ Autologe Spalthauttransplantation, grossflächig, am Fuss
86.6A.23 ↔ Autologe Vollhauttransplantation, grossflächig, an Schulter und Axilla	86.6D.11 ↔ Revision einer freien Hauttransplantation und eines permanenten Hautersatzes, am Kopf
86.6A.24 ↔ Autologe Vollhauttransplantation, grossflächig, an Oberarm und Ellenbogen	86.6D.16 ↔ Revision einer freien Hauttransplantation und eines permanenten Hautersatzes, an der Hand
86.6A.25 ↔ Autologe Vollhauttransplantation, grossflächig, am Unterarm	86.6D.1D ↔ Revision einer freien Hauttransplantation und eines permanenten Hautersatzes, am Fuss
86.6A.26 ↔ Autologe Vollhauttransplantation, grossflächig, an der Hand	86.6D.1E ↔ Revision einer freien Hauttransplantation und eines permanenten Hautersatzes, an anderer Lokalisation
86.6A.27 ↔ Autologe Vollhauttransplantation, grossflächig, an Brustwand und Rücken	86.7A.31 ↔ Verschiebe-Rotationsplastik, kleinflächig, am Kopf
86.6A.28 ↔ Autologe Vollhauttransplantation, grossflächig, an Bauchregion und Leiste	86.7A.36 ↔ Verschiebe-Rotationsplastik, kleinflächig, an der Hand
86.6A.2A ↔ Autologe Vollhauttransplantation, grossflächig, am Gesäss	86.7A.3D ↔ Verschiebe-Rotationsplastik, kleinflächig, am Fuss
86.6A.2B ↔ Autologe Vollhauttransplantation, grossflächig, an Oberschenkel und Knie	86.7A.3E ↔ Verschiebe-Rotationsplastik, kleinflächig, an anderer Lokalisation
86.6A.2C ↔ Autologe Vollhauttransplantation, grossflächig, am Unterschenkel	86.7A.41 ↔ Verschiebe-Rotationsplastik, grossflächig, am Kopf
86.6A.2D ↔ Autologe Vollhauttransplantation, grossflächig, am Fuss	86.7A.46 ↔ Verschiebe-Rotationsplastik, grossflächig, an der Hand
86.6B.11 ↔ Autologe Spalthauttransplantation, kleinflächig, am Kopf	86.7A.4D ↔ Verschiebe-Rotationsplastik, grossflächig, am Fuss
86.6B.12 ↔ Autologe Spalthauttransplantation, kleinflächig, am Hals	86.7A.4E ↔ Verschiebe-Rotationsplastik, grossflächig, an anderer Lokalisation
86.6B.13 ↔ Autologe Spalthauttransplantation, kleinflächig, an Schulter und Axilla	86.7A.51 ↔ Transpositionsplastik (VY), kleinflächig, am Kopf
86.6B.14 ↔ Autologe Spalthauttransplantation, kleinflächig, an Oberarm und Ellenbogen	86.7A.56 ↔ Transpositionsplastik (VY), kleinflächig, an der Hand
86.6B.15 ↔ Autologe Spalthauttransplantation, kleinflächig, am Unterarm	86.7A.5D ↔ Transpositionsplastik (VY), grossflächig, am Fuss
86.6B.16 ↔ Autologe Spalthauttransplantation, kleinflächig, an der Hand	86.7A.5E ↔ Transpositionsplastik (VY), kleinflächig, an anderer Lokalisation
86.6B.17 ↔ Autologe Spalthauttransplantation, kleinflächig, an Brustwand und Rücken	86.7A.61 ↔ Transpositionsplastik (VY), grossflächig, am Kopf
	86.7A.66 ↔ Transpositionsplastik (VY), grossflächig, an der Hand
	86.7A.6D ↔ Transpositionsplastik (VY), grossflächig, am Fuss
	86.7A.6E ↔ Transpositionsplastik (VY), grossflächig, an anderer Lokalisation
	86.7A.71 ↔ Insellappenplastik, kleinflächig, am Kopf
	86.7A.76 ↔ Insellappenplastik, kleinflächig, an der Hand
	86.7A.7D ↔ Insellappenplastik, kleinflächig, am Fuss
	86.7A.7E ↔ Insellappenplastik, kleinflächig, an anderer Lokalisation
	86.7A.81 ↔ Insellappenplastik, grossflächig, am Kopf
	86.7A.86 ↔ Insellappenplastik, grossflächig, an der Hand

86.7A.8D ↔ Insellappenplastik, grossflächig, am Fuss	86.7E.36 ↔ Revision von gestielter Fernlappenplastik, an der Hand
86.7A.8E ↔ Insellappenplastik, grossflächig, an anderer Lokalisation	86.7E.3D ↔ Revision von gestielter Fernlappenplastik, am Fuss
86.7A.B6 ↔ Z-Plastik, grossflächig, an der Hand	86.7E.3E ↔ Revision von gestielter Fernlappenplastik, an anderer Lokalisation
86.7A.D6 ↔ W-Plastik, grossflächig, an der Hand	86.7E.41 ↔ Revision von einer Plastik mit freien Lappen mit mikrovaskulärer Anastomosierung, am Kopf
86.7B.11 ↔ Gestielte regionale Lappenplastik, am Kopf	86.7E.46 ↔ Revision von einer Plastik mit freien Lappen mit mikrovaskulärer Anastomosierung, an der Hand
86.7B.12 ↔ Gestielte regionale Lappenplastik, am Hals	86.7E.4D ↔ Revision von einer Plastik mit freien Lappen mit mikrovaskulärer Anastomosierung, am Fuss
86.7B.13 ↔ Gestielte regionale Lappenplastik, an Schulter und Axilla	86.7E.4E ↔ Revision von einer Plastik mit freien Lappen mit mikrovaskulärer Anastomosierung, an anderer Lokalisation
86.7B.14 ↔ Gestielte regionale Lappenplastik, an Oberarm und Ellenbogen	86.81 ↔ Straffungsoperation am Gesicht
86.7B.15 ↔ Gestielte regionale Lappenplastik, am Unterarm	86.82 ↔ Rhytidektomie am Gesicht
86.7B.16 ↔ Gestielte regionale Lappenplastik, an der Hand	86.83.11 ↔ Gewebereduktionsplastik an Kopf und Hals
86.7B.17 ↔ Gestielte regionale Lappenplastik, an Brustwand und Rücken	86.83.12 ↔ Gewebereduktionsplastik an Schulter und Oberarm
86.7B.18 ↔ Gestielte regionale Lappenplastik, an Bauchregion und Leiste	86.83.13 ↔ Gewebereduktionsplastik an Unterarm
86.7B.1A ↔ Gestielte regionale Lappenplastik, am Gesäss	86.83.14 ↔ Gewebereduktionsplastik an Hand
86.7B.1B ↔ Gestielte regionale Lappenplastik, an Oberschenkel und Knie	86.83.1A ↔ Gewebereduktionsplastik am Bauch
86.7B.1C ↔ Gestielte regionale Lappenplastik, am Unterschenkel	86.83.1B ↔ Gewebereduktionsplastik an Rücken oder Flanke
86.7B.1D ↔ Gestielte regionale Lappenplastik, am Fuss	86.83.1C ↔ Gewebereduktionsplastik gleichzeitig Bauch, Flanke sowie Rücken
86.7C.11 ↔ Gestielte Fernlappenplastik, am Kopf	86.83.1D ↔ Gewebereduktionsplastik an der Leisten- und Genitalregion
86.7C.12 ↔ Gestielte Fernlappenplastik, am Hals	86.83.1E ↔ Gewebereduktionsplastik am Gesäss
86.7C.13 ↔ Gestielte Fernlappenplastik, an Schulter und Axilla	86.83.1F ↔ Gewebereduktionsplastik an Oberschenkel
86.7C.14 ↔ Gestielte Fernlappenplastik, an Oberarm und Ellenbogen	86.83.1G ↔ Gewebereduktionsplastik an Unterschenkel und Fuss
86.7C.15 ↔ Gestielte Fernlappenplastik, am Unterarm	86.85.30 ↔ Trennung einer kompletten Syndaktylie mit Verschiebeplastik, Kuppenplastik oder Seitenbandrekonstruktion, der Hand
86.7C.16 ↔ Gestielte Fernlappenplastik, an der Hand	86.85.40 ↔ Trennung einer kompletten Syndaktylie mit Verschiebeplastik, Kuppenplastik oder Seitenbandrekonstruktion, des Fusses
86.7C.17 ↔ Gestielte Fernlappenplastik, an Brustwand und Rücken	86.85.50 ↔ Resektion gedoppelter Anteile bei Syndaktylie oder Polydaktylie mit Gelenkrekonstruktion, der Hand
86.7C.18 ↔ Gestielte Fernlappenplastik, an Bauchregion und Leiste	86.85.60 ↔ Resektion gedoppelter Anteile bei Syndaktylie oder Polydaktylie mit Gelenkrekonstruktion, des Fusses
86.7C.1A ↔ Gestielte Fernlappenplastik, am Gesäss	86.85.70 ↔ Korrektur einer Polysyndaktylie durch Fusion gedoppelter Anteile, der Hand
86.7C.1B ↔ Gestielte Fernlappenplastik, an Oberschenkel und Knie	86.85.80 ↔ Korrektur einer Polysyndaktylie durch Fusion gedoppelter Anteile, des Fusses
86.7C.1C ↔ Gestielte Fernlappenplastik, am Unterschenkel	86.88.D1 ↔ Temporäre Weichteildeckung durch alloplastisches Material, grossflächig, am Kopf
86.7C.1D ↔ Gestielte Fernlappenplastik, am Fuss	86.88.D6 ↔ Temporäre Weichteildeckung durch alloplastisches Material, grossflächig, an der Hand
86.7D.11 ↔ Plastik mit freiem Lappen mit mikrovaskulärer Anastomosierung, am Kopf	86.88.DD ↔ Temporäre Weichteildeckung durch alloplastisches Material, grossflächig, am Fuss
86.7D.12 ↔ Plastik mit freiem Lappen mit mikrovaskulärer Anastomosierung, am Hals	86.88.DE ↔ Temporäre Weichteildeckung durch alloplastisches Material, grossflächig, an anderer Lokalisation
86.7D.13 ↔ Plastik mit freiem Lappen mit mikrovaskulärer Anastomosierung, an Schulter und Axilla	86.88.F1 ↔ Temporäre Weichteildeckung mittels allogener Haut, grossflächig, am Kopf
86.7D.14 ↔ Plastik mit freiem Lappen mit mikrovaskulärer Anastomosierung, an Oberarm und Ellenbogen	86.88.F6 ↔ Temporäre Weichteildeckung mittels allogener Haut, grossflächig, an der Hand
86.7D.15 ↔ Plastik mit freiem Lappen mit mikrovaskulärer Anastomosierung, am Unterarm	86.88.FD ↔ Temporäre Weichteildeckung mittels allogener Haut, grossflächig, am Fuss
86.7D.16 ↔ Plastik mit freiem Lappen mit mikrovaskulärer Anastomosierung, an der Hand	86.88.FE ↔ Temporäre Weichteildeckung mittels allogener Haut, grossflächig, an anderer Lokalisation
86.7D.17 ↔ Plastik mit freiem Lappen mit mikrovaskulärer Anastomosierung, an Brustwand und Rücken	86.88.H1 ↔ Temporäre Weichteildeckung mittels xenogener Haut, grossflächig, am Kopf
86.7D.18 ↔ Plastik mit freiem Lappen mit mikrovaskulärer Anastomosierung, an Bauchregion und Leiste	86.88.H6 ↔ Temporäre Weichteildeckung mittels xenogener Haut, grossflächig, an der Hand
86.7D.1A ↔ Plastik mit freiem Lappen mit mikrovaskulärer Anastomosierung, am Gesäss	86.88.HD ↔ Temporäre Weichteildeckung mittels xenogener Haut, grossflächig, am Fuss
86.7D.1B ↔ Plastik mit freiem Lappen mit mikrovaskulärer Anastomosierung, an Oberschenkel und Knie	86.88.HE ↔ Temporäre Weichteildeckung mittels xenogener Haut, grossflächig, an anderer Lokalisation
86.7D.1C ↔ Plastik mit freiem Lappen mit mikrovaskulärer Anastomosierung, am Unterschenkel	86.8A.11 ↔ Weichteildeckung und Hautersatz mittels kultivierten Keratinozyten mit Applikation als Blatt, kleinflächig, am Kopf
86.7D.1D ↔ Plastik mit freiem Lappen mit mikrovaskulärer Anastomosierung, am Fuss	
86.7E.21 ↔ Revision von gestielter regionaler Lappenplastik, am Kopf	
86.7E.26 ↔ Revision von gestielter regionaler Lappenplastik, an der Hand	
86.7E.2D ↔ Revision von gestielter regionaler Lappenplastik, am Fuss	
86.7E.2E ↔ Revision von gestielter regionaler Lappenplastik, an anderer Lokalisation	
86.7E.31 ↔ Revision von gestielter Fernlappenplastik, am Kopf	

86.8A.16 ↔ Weichteildeckung und Hautersatz mittels kultivierten Keratinozyten mit Applikation als Blatt, kleinflächig, an der Hand	92.55.71 ↔ Entfernen von einem (inaktiven) Applikator oder Strahler zur Kontakttherapie aus der Orbita
86.8A.1D ↔ Weichteildeckung und Hautersatz mittels kultivierten Keratinozyten mit Applikation als Blatt, kleinflächig, am Fuss	99.B7.12 ‡↔ Intensivmedizinische Komplexbehandlung, 120 bis 184 Aufwandspunkte
86.8A.1E ↔ Weichteildeckung und Hautersatz mittels kultivierten Keratinozyten mit Applikation als Blatt, kleinflächig, an anderer Lokalisation	99.B7.13 ‡↔ Intensivmedizinische Komplexbehandlung, 185 bis 360 Aufwandspunkte
86.8A.21 ↔ Weichteildeckung und Hautersatz mittels kultivierten Keratinozyten mit Applikation als Blatt, grossflächig, am Kopf	99.B7.14 ‡↔ Intensivmedizinische Komplexbehandlung, 361 bis 552 Aufwandspunkte
86.8A.26 ↔ Weichteildeckung und Hautersatz mittels kultivierten Keratinozyten mit Applikation als Blatt, grossflächig, an der Hand	99.B7.15 ‡↔ Intensivmedizinische Komplexbehandlung, 553 bis 828 Aufwandspunkte
86.8A.2D ↔ Weichteildeckung und Hautersatz mittels kultivierten Keratinozyten mit Applikation als Blatt, grossflächig, am Fuss	99.B7.16 ‡↔ Intensivmedizinische Komplexbehandlung, 829 bis 1104 Aufwandspunkte
86.8A.2E ↔ Weichteildeckung und Hautersatz mittels kultivierten Keratinozyten mit Applikation als Blatt, grossflächig, an anderer Lokalisation	99.B7.17 ‡↔ Intensivmedizinische Komplexbehandlung, 1105 bis 1380 Aufwandspunkte
86.8A.31 ↔ Weichteildeckung und Hautersatz mittels Applikation von Zellsuspension (Sprühtherapie) von autologen kultivierten Keratinozyten und Fibroblasten, kleinflächig, am Kopf	99.B7.18 ‡↔ Intensivmedizinische Komplexbehandlung, 1381 bis 1656 Aufwandspunkte
86.8A.36 ↔ Weichteildeckung und Hautersatz mittels Applikation von Zellsuspension (Sprühtherapie) von autologen kultivierten Keratinozyten und Fibroblasten, kleinflächig, an der Hand	99.B7.1A ‡↔ Intensivmedizinische Komplexbehandlung, 1657 bis 1932 Aufwandspunkte
86.8A.3D ↔ Weichteildeckung und Hautersatz mittels Applikation von Zellsuspension (Sprühtherapie) von autologen kultivierten Keratinozyten und Fibroblasten, kleinflächig, am Fuss	99.B7.1B ‡↔ Intensivmedizinische Komplexbehandlung, 1933 bis 2208 Aufwandspunkte
86.8A.3E ↔ Weichteildeckung und Hautersatz mittels Applikation von Zellsuspension (Sprühtherapie) von autologen kultivierten Keratinozyten und Fibroblasten, kleinflächig, an anderer Lokalisation	99.B7.1C ‡↔ Intensivmedizinische Komplexbehandlung, 2209 bis 2484 Aufwandspunkte
86.8A.41 ↔ Weichteildeckung und Hautersatz mittels Applikation von Zellsuspension (Sprühtherapie) von autologen kultivierten Keratinozyten und Fibroblasten, grossflächig, am Kopf	99.B7.1D ‡↔ Intensivmedizinische Komplexbehandlung, 2485 bis 2760 Aufwandspunkte
86.8A.46 ↔ Weichteildeckung und Hautersatz mittels Applikation von Zellsuspension (Sprühtherapie) von autologen kultivierten Keratinozyten und Fibroblasten, grossflächig, an der Hand	99.B7.1E ‡↔ Intensivmedizinische Komplexbehandlung, 2761 bis 3220 Aufwandspunkte
86.8A.4D ↔ Weichteildeckung und Hautersatz mittels Applikation von Zellsuspension (Sprühtherapie) von autologen kultivierten Keratinozyten und Fibroblasten, grossflächig, am Fuss	99.B7.1F ‡↔ Intensivmedizinische Komplexbehandlung, 3221 bis 3680 Aufwandspunkte
86.8A.4E ↔ Weichteildeckung und Hautersatz mittels Applikation von Zellsuspension (Sprühtherapie) von autologen kultivierten Keratinozyten und Fibroblasten, grossflächig, an anderer Lokalisation	99.B7.1G ‡↔ Intensivmedizinische Komplexbehandlung, 3681 bis 4600 Aufwandspunkte
86.91 ↔ Exzision von Haut zur Transplantation	99.B7.1H ‡↔ Intensivmedizinische Komplexbehandlung, 4601 bis 5520 Aufwandspunkte
86.93.09 ↔ Einsetzen eines Gewebeexpanders, sonstige	99.B7.1I ‡↔ Intensivmedizinische Komplexbehandlung, 5521 bis 7360 Aufwandspunkte
86.93.21 ↔ Einsetzen eines Gewebeexpanders am Kopf	99.B7.1J ‡↔ Intensivmedizinische Komplexbehandlung, 7361 bis 9200 Aufwandspunkte
86.93.26 ↔ Einsetzen eines Gewebeexpanders an der Hand	99.B7.1K ‡↔ Intensivmedizinische Komplexbehandlung, 9201 bis 11040 Aufwandspunkte
86.93.2D ↔ Einsetzen eines Gewebeexpanders am Fuss	99.B7.1L ‡↔ Intensivmedizinische Komplexbehandlung, 11041 bis 13800 Aufwandspunkte
86.93.2E ↔ Einsetzen eines Gewebeexpanders an anderer Lokalisation	99.B7.1M ‡↔ Intensivmedizinische Komplexbehandlung, 13801 bis 16560 Aufwandspunkte
86.A2.21 ↔ Temporäre Weichteildeckung durch hydrolytisch resorbierbare Membran, grossflächig, am Kopf	99.B7.1N ‡↔ Intensivmedizinische Komplexbehandlung, 16561 bis 19320 Aufwandspunkte
86.A2.26 ↔ Temporäre Weichteildeckung durch hydrolytisch resorbierbare Membran, grossflächig, an der Hand	99.B7.1O ‡↔ Intensivmedizinische Komplexbehandlung, 19321 und mehr Aufwandspunkte
86.A2.2D ↔ Temporäre Weichteildeckung durch hydrolytisch resorbierbare Membran, grossflächig, am Fuss	99.B7.44 ‡↔ Intensivmedizinische Komplexbehandlung im Kindesalter (Basisprozedur), 197 bis 392 Aufwandspunkte
86.A2.2E ↔ Temporäre Weichteildeckung durch hydrolytisch resorbierbare Membran, grossflächig, an anderer Lokalisation	99.B7.45 ‡↔ Intensivmedizinische Komplexbehandlung im Kindesalter (Basisprozedur), 393 bis 588 Aufwandspunkte
92.53.31 ↔ Stereotaktische Röntgentherapie, Auge	99.B7.46 ‡↔ Intensivmedizinische Komplexbehandlung im Kindesalter (Basisprozedur), 589 bis 784 Aufwandspunkte
	99.B7.47 ‡↔ Intensivmedizinische Komplexbehandlung im Kindesalter (Basisprozedur), 785 bis 980 Aufwandspunkte
	99.B7.48 ‡↔ Intensivmedizinische Komplexbehandlung im Kindesalter (Basisprozedur), 981 bis 1176 Aufwandspunkte
	99.B7.4A ‡↔ Intensivmedizinische Komplexbehandlung im Kindesalter (Basisprozedur), 1177 bis 1470 Aufwandspunkte
	99.B7.4B ‡↔ Intensivmedizinische Komplexbehandlung im Kindesalter (Basisprozedur), 1471 bis 1764 Aufwandspunkte
	99.B7.4C ‡↔ Intensivmedizinische Komplexbehandlung im Kindesalter (Basisprozedur), 1765 bis 2058 Aufwandspunkte

99.B7.4D †↔ Intensivmedizinische Komplexbehandlung im Kindesalter (Basisprozedur), 2059 bis 2352 Aufwandspunkte	99.B7.58 †↔ Intensivmedizinische Komplexbehandlung im Neugeborenenalter (Basisprozedur), 981 bis 1176 Aufwandspunkte
99.B7.4E †↔ Intensivmedizinische Komplexbehandlung im Kindesalter (Basisprozedur), 2353 bis 2646 Aufwandspunkte	99.B7.5A †↔ Intensivmedizinische Komplexbehandlung im Neugeborenenalter (Basisprozedur), 1177 bis 1470 Aufwandspunkte
99.B7.4F †↔ Intensivmedizinische Komplexbehandlung im Kindesalter (Basisprozedur), 2647 bis 2940 Aufwandspunkte	99.B7.5B †↔ Intensivmedizinische Komplexbehandlung im Neugeborenenalter (Basisprozedur), 1471 bis 1764 Aufwandspunkte
99.B7.4G †↔ Intensivmedizinische Komplexbehandlung im Kindesalter (Basisprozedur), 2941 bis 3430 Aufwandspunkte	99.B7.5C †↔ Intensivmedizinische Komplexbehandlung im Neugeborenenalter (Basisprozedur), 1765 bis 2058 Aufwandspunkte
99.B7.4H †↔ Intensivmedizinische Komplexbehandlung im Kindesalter (Basisprozedur), 3431 bis 3920 Aufwandspunkte	99.B7.5D †↔ Intensivmedizinische Komplexbehandlung im Neugeborenenalter (Basisprozedur), 2059 bis 2352 Aufwandspunkte
99.B7.4I †↔ Intensivmedizinische Komplexbehandlung im Kindesalter (Basisprozedur), 3921 bis 4410 Aufwandspunkte	99.B7.5E †↔ Intensivmedizinische Komplexbehandlung im Neugeborenenalter (Basisprozedur), 2353 bis 2646 Aufwandspunkte
99.B7.4J †↔ Intensivmedizinische Komplexbehandlung im Kindesalter (Basisprozedur), 4411 bis 4900 Aufwandspunkte	99.B7.5F †↔ Intensivmedizinische Komplexbehandlung im Neugeborenenalter (Basisprozedur), 2647 bis 2940 Aufwandspunkte
99.B7.4K †↔ Intensivmedizinische Komplexbehandlung im Kindesalter (Basisprozedur), 4901 bis 5880 Aufwandspunkte	99.B7.5G †↔ Intensivmedizinische Komplexbehandlung im Neugeborenenalter (Basisprozedur), 2941 bis 3430 Aufwandspunkte
99.B7.4L †↔ Intensivmedizinische Komplexbehandlung im Kindesalter (Basisprozedur), 5881 bis 6860 Aufwandspunkte	99.B7.5H †↔ Intensivmedizinische Komplexbehandlung im Neugeborenenalter (Basisprozedur), 3431 bis 3920 Aufwandspunkte
99.B7.4M †↔ Intensivmedizinische Komplexbehandlung im Kindesalter (Basisprozedur), 6861 bis 7840 Aufwandspunkte	99.B7.5I †↔ Intensivmedizinische Komplexbehandlung im Neugeborenenalter (Basisprozedur), 3921 bis 4410 Aufwandspunkte
99.B7.4N †↔ Intensivmedizinische Komplexbehandlung im Kindesalter (Basisprozedur), 7841 bis 9800 Aufwandspunkte	99.B7.5J †↔ Intensivmedizinische Komplexbehandlung im Neugeborenenalter (Basisprozedur), 4411 bis 4900 Aufwandspunkte
99.B7.4O †↔ Intensivmedizinische Komplexbehandlung im Kindesalter (Basisprozedur), 9801 bis 11760 Aufwandspunkte	99.B7.5K †↔ Intensivmedizinische Komplexbehandlung im Neugeborenenalter (Basisprozedur), 4901 bis 5880 Aufwandspunkte
99.B7.4P †↔ Intensivmedizinische Komplexbehandlung im Kindesalter (Basisprozedur), 11761 bis 13720 Aufwandspunkte	99.B7.5L †↔ Intensivmedizinische Komplexbehandlung im Neugeborenenalter (Basisprozedur), 5881 bis 6860 Aufwandspunkte
99.B7.4Q †↔ Intensivmedizinische Komplexbehandlung im Kindesalter (Basisprozedur), 13721 bis 16660 Aufwandspunkte	99.B7.5M †↔ Intensivmedizinische Komplexbehandlung im Neugeborenenalter (Basisprozedur), 6861 bis 7840 Aufwandspunkte
99.B7.4R †↔ Intensivmedizinische Komplexbehandlung im Kindesalter (Basisprozedur), 16661 bis 19600 Aufwandspunkte	99.B7.5N †↔ Intensivmedizinische Komplexbehandlung im Neugeborenenalter (Basisprozedur), 7841 bis 9800 Aufwandspunkte
99.B7.4S †↔ Intensivmedizinische Komplexbehandlung im Kindesalter (Basisprozedur), 19601 und mehr Aufwandspunkte	99.B7.5O †↔ Intensivmedizinische Komplexbehandlung im Neugeborenenalter (Basisprozedur), 9801 bis 11760 Aufwandspunkte
99.B7.54 †↔ Intensivmedizinische Komplexbehandlung im Neugeborenenalter (Basisprozedur), 197 bis 392 Aufwandspunkte	99.B7.5P †↔ Intensivmedizinische Komplexbehandlung im Neugeborenenalter (Basisprozedur), 11761 bis 13720 Aufwandspunkte
99.B7.55 †↔ Intensivmedizinische Komplexbehandlung im Neugeborenenalter (Basisprozedur), 393 bis 588 Aufwandspunkte	99.B7.5Q †↔ Intensivmedizinische Komplexbehandlung im Neugeborenenalter (Basisprozedur), 13721 bis 16660 Aufwandspunkte
99.B7.56 †↔ Intensivmedizinische Komplexbehandlung im Neugeborenenalter (Basisprozedur), 589 bis 784 Aufwandspunkte	99.B7.5R †↔ Intensivmedizinische Komplexbehandlung im Neugeborenenalter (Basisprozedur), 16661 bis 19600 Aufwandspunkte
99.B7.57 †↔ Intensivmedizinische Komplexbehandlung im Neugeborenenalter (Basisprozedur), 785 bis 980 Aufwandspunkte	99.B7.5S †↔ Intensivmedizinische Komplexbehandlung im Neugeborenenalter (Basisprozedur), 19601 und mehr Aufwandspunkte

Prozedur A50-3

92.28.25 ↔ Selektive intravaskuläre Radionuklidtherapie [SIRT] durch Embolisation von Yttrium-90-markierten Mikrosphären

92.28.26 ↔ Selektive intravaskuläre Radionuklidtherapie [SIRT] durch Embolisation von Holmium-166 markierten Mikrosphären

Prozedur A50-4

92.28.65 ↔ Radiorezeptortherapie mit dem DOTA-konjugierten Somatostatin-Analogen TATE [Octreotate]

Prozedur A50-5

92.28.6A ↔ Radiorezeptortherapie mit ¹⁷⁷Lu-PSMA-617

92.28.6B ↔ Radiorezeptortherapie mit ¹⁷⁷Lu-PSMA I&T [¹⁷⁷Lu-ITG-PSMA-1]

92.28.6C ↔ Radiorezeptortherapie mit sonstigen PSMA-Liganden

ADRG A60

Versagen und Abstossung eines Organtransplantates

Hauptdiagnose in Tabelle A60-1

DRG A60A

Versagen und Abstossung eines Organtransplantates, mehr als ein Belegungstag, mit äusserst schweren CC oder komplexer OR-Prozedur oder Alter < 16 Jahre

(Verweildauer > 1 Tag) und (PCCL > 3 oder Komplexe OR-Prozeduren oder Alter < 16 Jahre)

DRG A60B

Versagen und Abstossung eines Organtransplantates, Alter > 15 Jahre, mehr als ein Belegungstag

Verweildauer > 1 Tag

DRG A60C

Versagen und Abstossung eines Organtransplantates, ein Belegungstag

Diagnose A60-1

T86.10	Akute Funktionsverschlechterung eines Nierentransplantates	T86.40	Akute Funktionsverschlechterung eines Lebertransplantates
T86.11	Chronische Funktionsverschlechterung eines Nierentransplantates	T86.41	Chronische Funktionsverschlechterung eines Lebertransplantates
T86.12	Verzögerte Aufnahme der Transplantatfunktion	T86.49	Sonstige und nicht näher bezeichnete Funktionsstörung, Versagen und Abstoßung eines Lebertransplantates
T86.19	Sonstige und nicht näher bezeichnete Funktionsstörung, Versagen und Abstoßung eines Nierentransplantates	T86.81	Versagen und Abstoßung: Lungentransplantat
T86.2	Versagen und Abstoßung eines Herztransplantates	T86.82	Versagen und Abstoßung: Pankreastransplantat
T86.3	Versagen und Abstoßung eines Herz-Lungen-Transplantates		

ADRG A90

IMC Komplexbehandlung > 392/552 Aufwandspunkte, oder bestimmte IntK mit IMCK Aufwandspunkten oder Frührehabilitation ab 7 Behandlungstage, bei bestimmten Krankheiten

(Mindestens eine Prozedur in Tabelle A90-1 oder ((Prozedur in mindestens zwei der Tabellen A90-2, A90-3 oder Prozedur in mindestens zwei der Tabellen A90-4, A90-5 oder Prozedur in mindestens zwei der Tabellen A90-6, A90-7) und nicht [(Intensivmedizinische Komplexbehandlung > 392 / 552 Aufwandspunkte) oder Prozedur in Tabelle A90-8]) und Komplexe OR-Prozeduren) und nicht [Intensivmedizinische Komplexbehandlung > 392 / 552 Aufwandspunkte] und nicht [MDC ist 01 oder 04 oder 05 oder 17 oder 21A] oder Frührehabilitation, ab 7 BHT und nicht [MDC ist gleich 01]

DRG A90A**IMC Komplexbehandlung > 1176/1104 Aufwandspunkte oder komplexer OR-Prozedur oder mehr als 8 Bestrahlungen oder Frührehabilitation ab 14 Behandlungstage bei bestimmten Krankheiten oder mit schwersten CC, mit mehrzeitig bestimmter OR-Prozedur**

(Mindestens eine Prozedur in Tabelle A90-9 oder Komplexe OR-Prozeduren oder Frührehabilitation, ab 14 BHT und nicht [MDC ist gleich 01] oder mindestens neun Prozeduren in Tabelle A90-10 oder Definition der Basis-DRG (G35) oder PCCL > 4) und (Mehrzeitige_bestimmte OR- Prozeduren)

DRG A90B**IMC Komplexbehandlung > 1176/1104 Aufwandspunkte oder komplexer OR-Prozedur oder mehr als 8 Bestrahlungen oder Frührehabilitation ab 14 Behandlungstage bei bestimmten Krankheiten oder mit schwersten CC**

Mindestens eine Prozedur in Tabelle A90-9 oder Komplexe OR-Prozeduren oder Frührehabilitation, ab 14 BHT und nicht [MDC ist gleich 01] oder mindestens neun Prozeduren in Tabelle A90-10 oder Definition der Basis-DRG (G35) oder PCCL > 4

DRG A90C**IMC Komplexbehandlung > 392/552 und < 1177/1105 Aufwandspunkte bei bestimmten Krankheiten, oder bestimmte IntK mit IMCK Aufwandspunkten oder Frührehabilitation ab 7 Behandlungstage****Prozedur A90-1**

99.B8.15 †↔ IMC-Komplexbehandlung des Erwachsenen, 553 bis 828 Aufwandspunkte	99.B8.48 †↔ IMC-Komplexbehandlung im Kindesalter, 981 bis 1176 Aufwandspunkte
99.B8.16 †↔ IMC-Komplexbehandlung des Erwachsenen, 829 bis 1104 Aufwandspunkte	99.B8.4A †↔ IMC-Komplexbehandlung im Kindesalter, 1177 bis 1470 Aufwandspunkte
99.B8.17 †↔ IMC-Komplexbehandlung des Erwachsenen, 1105 bis 1380 Aufwandspunkte	99.B8.4B †↔ IMC-Komplexbehandlung im Kindesalter, 1471 bis 1764 Aufwandspunkte
99.B8.18 †↔ IMC-Komplexbehandlung des Erwachsenen, 1381 bis 1656 Aufwandspunkte	99.B8.4C †↔ IMC-Komplexbehandlung im Kindesalter, 1765 bis 2058 Aufwandspunkte
99.B8.1A †↔ IMC-Komplexbehandlung des Erwachsenen, 1657 bis 1932 Aufwandspunkte	99.B8.4D †↔ IMC-Komplexbehandlung im Kindesalter, 2059 bis 2352 Aufwandspunkte
99.B8.1B †↔ IMC-Komplexbehandlung des Erwachsenen, 1933 bis 2208 Aufwandspunkte	99.B8.4E †↔ IMC-Komplexbehandlung im Kindesalter, 2353 bis 2646 Aufwandspunkte
99.B8.1C †↔ IMC-Komplexbehandlung des Erwachsenen, 2209 bis 2484 Aufwandspunkte	99.B8.4F †↔ IMC-Komplexbehandlung im Kindesalter, 2647 bis 2940 Aufwandspunkte
99.B8.1D †↔ IMC-Komplexbehandlung des Erwachsenen, 2485 bis 2760 Aufwandspunkte	99.B8.4G †↔ IMC-Komplexbehandlung im Kindesalter, 2941 bis 3430 Aufwandspunkte
99.B8.1E †↔ IMC-Komplexbehandlung des Erwachsenen, 2761 bis 3220 Aufwandspunkte	99.B8.4H †↔ IMC-Komplexbehandlung im Kindesalter, 3431 bis 3920 Aufwandspunkte
99.B8.1F †↔ IMC-Komplexbehandlung des Erwachsenen, 3221 bis 3680 Aufwandspunkte	99.B8.4I †↔ IMC-Komplexbehandlung im Kindesalter, 3921 bis 4410 Aufwandspunkte
99.B8.1G †↔ IMC-Komplexbehandlung des Erwachsenen, 3681 bis 4600 Aufwandspunkte	99.B8.4J †↔ IMC-Komplexbehandlung im Kindesalter, 4411 bis 4900 Aufwandspunkte
99.B8.1H †↔ IMC-Komplexbehandlung des Erwachsenen, 4601 bis 5520 Aufwandspunkte	99.B8.4K †↔ IMC-Komplexbehandlung im Kindesalter, 4901 bis 5880 Aufwandspunkte
99.B8.1I †↔ IMC-Komplexbehandlung des Erwachsenen, 5521 bis 7360 Aufwandspunkte	99.B8.4L †↔ IMC-Komplexbehandlung im Kindesalter, 5881 bis 6860 Aufwandspunkte
99.B8.1J †↔ IMC-Komplexbehandlung des Erwachsenen, 7361 bis 9200 Aufwandspunkte	99.B8.4M †↔ IMC-Komplexbehandlung im Kindesalter, 6861 bis 7840 Aufwandspunkte
99.B8.1K †↔ IMC-Komplexbehandlung des Erwachsenen, 9201 bis 11040 Aufwandspunkte	99.B8.4N †↔ IMC-Komplexbehandlung im Kindesalter, 7841 bis 9800 Aufwandspunkte
99.B8.1L †↔ IMC-Komplexbehandlung des Erwachsenen, 11041 bis 13800 Aufwandspunkte	99.B8.4O †↔ IMC-Komplexbehandlung im Kindesalter, 9801 bis 11760 Aufwandspunkte
99.B8.1M †↔ IMC-Komplexbehandlung des Erwachsenen, 13801 bis 16560 Aufwandspunkte	99.B8.4P †↔ IMC-Komplexbehandlung im Kindesalter, 11761 bis 13720 Aufwandspunkte
99.B8.1N †↔ IMC-Komplexbehandlung des Erwachsenen, 16561 bis 19320 Aufwandspunkte	99.B8.4Q †↔ IMC-Komplexbehandlung im Kindesalter, 13721 bis 16660 Aufwandspunkte
99.B8.1O †↔ IMC-Komplexbehandlung des Erwachsenen, 19321 und mehr Aufwandspunkte	99.B8.4R †↔ IMC-Komplexbehandlung im Kindesalter, 16661 bis 19600 Aufwandspunkte
99.B8.45 †↔ IMC-Komplexbehandlung im Kindesalter, 393 bis 588 Aufwandspunkte	99.B8.4S †↔ IMC-Komplexbehandlung im Kindesalter, 19601 und mehr Aufwandspunkte
99.B8.46 †↔ IMC-Komplexbehandlung im Kindesalter, 589 bis 784 Aufwandspunkte	99.B8.55 †↔ IMC-Komplexbehandlung im Neugeborenenalter, 393 bis 588 Aufwandspunkte
99.B8.47 †↔ IMC-Komplexbehandlung im Kindesalter, 785 bis 980 Aufwandspunkte	99.B8.56 †↔ IMC-Komplexbehandlung im Neugeborenenalter, 589 bis 784 Aufwandspunkte

99.B8.57 ‡↔ IMC-Komplexbehandlung im Neugeborenenalter, 785 bis 980 Aufwandspunkte	99.B8.5J ‡↔ IMC-Komplexbehandlung im Neugeborenenalter, 4411 bis 4900 Aufwandspunkte
99.B8.58 ‡↔ IMC-Komplexbehandlung im Neugeborenenalter, 981 bis 1176 Aufwandspunkte	99.B8.5K ‡↔ IMC-Komplexbehandlung im Neugeborenenalter, 4901 bis 5880 Aufwandspunkte
99.B8.5A ‡↔ IMC-Komplexbehandlung im Neugeborenenalter, 1177 bis 1470 Aufwandspunkte	99.B8.5L ‡↔ IMC-Komplexbehandlung im Neugeborenenalter, 5881 bis 6860 Aufwandspunkte
99.B8.5B ‡↔ IMC-Komplexbehandlung im Neugeborenenalter, 1471 bis 1764 Aufwandspunkte	99.B8.5M ‡↔ IMC-Komplexbehandlung im Neugeborenenalter, 6861 bis 7840 Aufwandspunkte
99.B8.5C ‡↔ IMC-Komplexbehandlung im Neugeborenenalter, 1765 bis 2058 Aufwandspunkte	99.B8.5N ‡↔ IMC-Komplexbehandlung im Neugeborenenalter, 7841 bis 9800 Aufwandspunkte
99.B8.5D ‡↔ IMC-Komplexbehandlung im Neugeborenenalter, 2059 bis 2352 Aufwandspunkte	99.B8.5O ‡↔ IMC-Komplexbehandlung im Neugeborenenalter, 9801 bis 11760 Aufwandspunkte
99.B8.5E ‡↔ IMC-Komplexbehandlung im Neugeborenenalter, 2353 bis 2646 Aufwandspunkte	99.B8.5P ‡↔ IMC-Komplexbehandlung im Neugeborenenalter, 11761 bis 13720 Aufwandspunkte
99.B8.5F ‡↔ IMC-Komplexbehandlung im Neugeborenenalter, 2647 bis 2940 Aufwandspunkte	99.B8.5Q ‡↔ IMC-Komplexbehandlung im Neugeborenenalter, 13721 bis 16660 Aufwandspunkte
99.B8.5G ‡↔ IMC-Komplexbehandlung im Neugeborenenalter, 2941 bis 3430 Aufwandspunkte	99.B8.5R ‡↔ IMC-Komplexbehandlung im Neugeborenenalter, 16661 bis 19600 Aufwandspunkte
99.B8.5H ‡↔ IMC-Komplexbehandlung im Neugeborenenalter, 3431 bis 3920 Aufwandspunkte	99.B8.5S ‡↔ IMC-Komplexbehandlung im Neugeborenenalter, 19601 und mehr Aufwandspunkte
99.B8.5I ‡↔ IMC-Komplexbehandlung im Neugeborenenalter, 3921 bis 4410 Aufwandspunkte	

Prozedur A90-10

92.52.00 ↔ Röntgen- und Hochvoltstrahlentherapie, n.n.bez.	92.53.11 ↔ Stereotaktische Beschleunigertherapie, zerebral, einzeitig, einfach
92.52.09 ↔ Röntgen- und Hochvoltstrahlentherapie, sonstige	92.53.12 ↔ Stereotaktische Beschleunigertherapie, zerebral, einzeitig, komplex
92.52.11 ↔ Röntgentherapie	92.53.13 ↔ Stereotaktische Beschleunigertherapie, zerebral, fraktioniert, einfach
92.52.20 ↔ Hochvoltstrahlentherapie (Photonen oder Elektronen), n.n.bez.	92.53.14 ↔ Stereotaktische Beschleunigertherapie, zerebral, fraktioniert, komplex
92.52.21 ↔ Hochvoltstrahlentherapie, 3D-geplant, mit bildgestützter Einstellung [IGRT, Image-Guided-Radiotherapie]	92.53.19 ↔ Stereotaktische Beschleunigertherapie, zerebral, sonstige
92.52.22 ↔ Hochvoltstrahlentherapie, 3D-geplant, ohne bildgestützte Einstellung	92.53.20 ↔ Stereotaktische Beschleunigertherapie, extrazerebral, n.n.bez.
92.52.23 ↔ Hochvoltstrahlentherapie, intensitätsmoduliert [IMRT, intensitätsmodulierte Radiotherapie], mit bildgestützter Einstellung [IGRT, Image-Guided-Radiotherapie], mit intrafraktioneller Positionskontrolle vor der eigentlichen Bestrahlung [guided RT, guided Radiotherapie]	92.53.21 ↔ Stereotaktische Beschleunigertherapie, extrazerebral, einzeitig, einfach
92.52.24 ↔ Hochvoltstrahlentherapie, intensitätsmoduliert [IMRT, intensitätsmodulierte Radiotherapie], mit bildgestützter Einstellung [IGRT, Image-Guided-Radiotherapie], ohne intrafraktionelle Positionskontrolle	92.53.22 ↔ Stereotaktische Beschleunigertherapie, extrazerebral, einzeitig, komplex
92.52.25 ↔ Hochvoltstrahlentherapie, intensitätsmoduliert [IMRT, intensitätsmodulierte Radiotherapie], ohne bildgestützte Einstellung, ohne intrafraktionelle Positionskontrolle	92.53.23 ↔ Stereotaktische Beschleunigertherapie, extrazerebral, fraktioniert, einfach
92.52.26 ↔ Hochvoltstrahlentherapie, hochkomplex, mit intrafraktioneller Real-Time-Kontrolle während der Bestrahlung	92.53.24 ↔ Stereotaktische Beschleunigertherapie, extrazerebral, fraktioniert, komplex
92.52.27 ↔ Hochvoltstrahlentherapie, hochkomplex mit online-adaptiver Strahlentherapie [intrafraktionelle Plananpassung]	92.53.29 ↔ Stereotaktische Beschleunigertherapie, extrazerebral, sonstige
92.52.29 ↔ Hochvoltstrahlentherapie (Photonen oder Elektronen), sonstige	92.53.32 ↔ Stereotaktische Beschleunigertherapie, mit dem Gamma-Knife
92.52.2A ↔ Hochvoltstrahlentherapie, Ganzkörperbestrahlung	92.53.39 ↔ Stereotaktische Strahlentherapie, spezifische Verfahren, sonstige
92.52.2B ↔ Hochvoltstrahlentherapie mit Elektronen, Ganzhautbestrahlung	92.54.00 ↔ Partikeltherapie, n.n.bez.
92.53.00 ↔ Stereotaktische Strahlentherapie, n.n.bez.	92.54.31 ↔ Kohlenstoff-Ionen-Therapie, 1 bis 2 Bestrahlungsfelder
92.53.09 ↔ Stereotaktische Strahlentherapie, sonstige	92.54.32 ↔ Kohlenstoff-Ionen-Therapie, 3 und mehr Bestrahlungsfelder
92.53.10 ↔ Stereotaktische Beschleunigertherapie, zerebral, n.n.bez.	92.54.91 ↔ Partikeltherapie, sonstige, 1 bis 2 Bestrahlungsfelder
	92.54.92 ↔ Partikeltherapie, sonstige, 3 und mehr Bestrahlungsfelder
	92.55.50 ↔ Kontakttherapie, n.n.bez.
	92.56.09 ↔ Intraoperative Strahlentherapie, sonstige
	92.56.11 ↔ Intraoperative Röntgentherapie
	92.56.21 ↔ Intraoperative Hochvoltstrahlentherapie

Prozedur A90-2

- 99.B8.44 †↔ IMC-Komplexbehandlung im Kindesalter, 197 bis 392 Aufwandspunkte
- 99.B8.54 †↔ IMC-Komplexbehandlung im Neugeborenenalter, 197 bis 392 Aufwandspunkte

Prozedur A90-3

- 99.B7.44 †↔ Intensivmedizinische Komplexbehandlung im Kindesalter (Basisprozedur), 197 bis 392 Aufwandspunkte
- 99.B7.54 †↔ Intensivmedizinische Komplexbehandlung im Neugeborenenalter (Basisprozedur), 197 bis 392 Aufwandspunkte

Prozedur A90-4

- 99.B8.13 †↔ IMC-Komplexbehandlung des Erwachsenen, 185 bis 360 Aufwandspunkte
- 99.B8.14 †↔ IMC-Komplexbehandlung des Erwachsenen, 361 bis 552 Aufwandspunkte

Prozedur A90-5

- 99.B7.14 †↔ Intensivmedizinische Komplexbehandlung, 361 bis 552 Aufwandspunkte

Prozedur A90-6

- 99.B8.14 †↔ IMC-Komplexbehandlung des Erwachsenen, 361 bis 552 Aufwandspunkte

Prozedur A90-7

- 99.B7.13 †↔ Intensivmedizinische Komplexbehandlung, 185 bis 360 Aufwandspunkte
- 99.B7.14 †↔ Intensivmedizinische Komplexbehandlung, 361 bis 552 Aufwandspunkte

Prozedur A90-8

- 99.BA.13 †↔ Neurologische Komplexbehandlung des akuten Hirnschlags in Stroke Center [SC], mindestens 24 Stunden bis 48 Stunden
- 99.BA.14 †↔ Neurologische Komplexbehandlung des akuten Hirnschlags in Stroke Center [SC], von mehr als 48 Stunden bis 72 Stunden
- 99.BA.16 †↔ Neurologische Komplexbehandlung des akuten Hirnschlags in Stroke Center [SC], von mehr als 72 Stunden bis 96 Stunden
- 99.BA.17 †↔ Neurologische Komplexbehandlung des akuten Hirnschlags in Stroke Center [SC], von mehr als 96 Stunden
- 99.BA.23 †↔ Neurologische Komplexbehandlung des akuten Hirnschlags in einer Stroke Unit [SU], mindestens 24 Stunden bis 48 Stunden
- 99.BA.24 †↔ Neurologische Komplexbehandlung des akuten Hirnschlags in einer Stroke Unit [SU], von mehr als 48 Stunden bis 72 Stunden
- 99.BA.26 †↔ Neurologische Komplexbehandlung des akuten Hirnschlags in einer Stroke Unit [SU], von mehr als 72 Stunden bis 96 Stunden
- 99.BA.27 †↔ Neurologische Komplexbehandlung des akuten Hirnschlags in einer Stroke Unit [SU], von mehr als 96 Stunden
- 99.BA.31 †↔ Komplexbehandlung des akuten Hirnschlags im neurologischen Telekonsildienst, mindestens 24 Stunden bis 72 Stunden
- 99.BA.32 †↔ Komplexbehandlung des akuten Hirnschlags im neurologischen Telekonsildienst, von mehr als 72 Stunden

Prozedur A90-9

- 99.B8.17 †↔ IMC-Komplexbehandlung des Erwachsenen, 1105 bis 1380 Aufwandspunkte
- 99.B8.18 †↔ IMC-Komplexbehandlung des Erwachsenen, 1381 bis 1656 Aufwandspunkte
- 99.B8.1A †↔ IMC-Komplexbehandlung des Erwachsenen, 1657 bis 1932 Aufwandspunkte
- 99.B8.1B †↔ IMC-Komplexbehandlung des Erwachsenen, 1933 bis 2208 Aufwandspunkte
- 99.B8.1C †↔ IMC-Komplexbehandlung des Erwachsenen, 2209 bis 2484 Aufwandspunkte
- 99.B8.1D †↔ IMC-Komplexbehandlung des Erwachsenen, 2485 bis 2760 Aufwandspunkte
- 99.B8.1E †↔ IMC-Komplexbehandlung des Erwachsenen, 2761 bis 3220 Aufwandspunkte
- 99.B8.1F †↔ IMC-Komplexbehandlung des Erwachsenen, 3221 bis 3680 Aufwandspunkte
- 99.B8.1G †↔ IMC-Komplexbehandlung des Erwachsenen, 3681 bis 4600 Aufwandspunkte
- 99.B8.1H †↔ IMC-Komplexbehandlung des Erwachsenen, 4601 bis 5520 Aufwandspunkte
- 99.B8.1I †↔ IMC-Komplexbehandlung des Erwachsenen, 5521 bis 7360 Aufwandspunkte
- 99.B8.1J †↔ IMC-Komplexbehandlung des Erwachsenen, 7361 bis 9200 Aufwandspunkte
- 99.B8.1K †↔ IMC-Komplexbehandlung des Erwachsenen, 9201 bis 11040 Aufwandspunkte
- 99.B8.1L †↔ IMC-Komplexbehandlung des Erwachsenen, 11041 bis 13800 Aufwandspunkte
- 99.B8.1M †↔ IMC-Komplexbehandlung des Erwachsenen, 13801 bis 16560 Aufwandspunkte
- 99.B8.1N †↔ IMC-Komplexbehandlung des Erwachsenen, 16561 bis 19320 Aufwandspunkte

99.B8.1O †↔ IMC-Komplexbehandlung des Erwachsenen, 19321 und mehr Aufwandspunkte	99.B8.5A †↔ IMC-Komplexbehandlung im Neugeborenenalter, 1177 bis 1470 Aufwandspunkte
99.B8.4A †↔ IMC-Komplexbehandlung im Kindesalter, 1177 bis 1470 Aufwandspunkte	99.B8.5B †↔ IMC-Komplexbehandlung im Neugeborenenalter, 1471 bis 1764 Aufwandspunkte
99.B8.4B †↔ IMC-Komplexbehandlung im Kindesalter, 1471 bis 1764 Aufwandspunkte	99.B8.5C †↔ IMC-Komplexbehandlung im Neugeborenenalter, 1765 bis 2058 Aufwandspunkte
99.B8.4C †↔ IMC-Komplexbehandlung im Kindesalter, 1765 bis 2058 Aufwandspunkte	99.B8.5D †↔ IMC-Komplexbehandlung im Neugeborenenalter, 2059 bis 2352 Aufwandspunkte
99.B8.4D †↔ IMC-Komplexbehandlung im Kindesalter, 2059 bis 2352 Aufwandspunkte	99.B8.5E †↔ IMC-Komplexbehandlung im Neugeborenenalter, 2353 bis 2646 Aufwandspunkte
99.B8.4E †↔ IMC-Komplexbehandlung im Kindesalter, 2353 bis 2646 Aufwandspunkte	99.B8.5F †↔ IMC-Komplexbehandlung im Neugeborenenalter, 2647 bis 2940 Aufwandspunkte
99.B8.4F †↔ IMC-Komplexbehandlung im Kindesalter, 2647 bis 2940 Aufwandspunkte	99.B8.5G †↔ IMC-Komplexbehandlung im Neugeborenenalter, 2941 bis 3430 Aufwandspunkte
99.B8.4G †↔ IMC-Komplexbehandlung im Kindesalter, 2941 bis 3430 Aufwandspunkte	99.B8.5H †↔ IMC-Komplexbehandlung im Neugeborenenalter, 3431 bis 3920 Aufwandspunkte
99.B8.4H †↔ IMC-Komplexbehandlung im Kindesalter, 3431 bis 3920 Aufwandspunkte	99.B8.5I †↔ IMC-Komplexbehandlung im Neugeborenenalter, 3921 bis 4410 Aufwandspunkte
99.B8.4I †↔ IMC-Komplexbehandlung im Kindesalter, 3921 bis 4410 Aufwandspunkte	99.B8.5J †↔ IMC-Komplexbehandlung im Neugeborenenalter, 4411 bis 4900 Aufwandspunkte
99.B8.4J †↔ IMC-Komplexbehandlung im Kindesalter, 4411 bis 4900 Aufwandspunkte	99.B8.5K †↔ IMC-Komplexbehandlung im Neugeborenenalter, 4901 bis 5880 Aufwandspunkte
99.B8.4K †↔ IMC-Komplexbehandlung im Kindesalter, 4901 bis 5880 Aufwandspunkte	99.B8.5L †↔ IMC-Komplexbehandlung im Neugeborenenalter, 5881 bis 6860 Aufwandspunkte
99.B8.4L †↔ IMC-Komplexbehandlung im Kindesalter, 5881 bis 6860 Aufwandspunkte	99.B8.5M †↔ IMC-Komplexbehandlung im Neugeborenenalter, 6861 bis 7840 Aufwandspunkte
99.B8.4M †↔ IMC-Komplexbehandlung im Kindesalter, 6861 bis 7840 Aufwandspunkte	99.B8.5N †↔ IMC-Komplexbehandlung im Neugeborenenalter, 7841 bis 9800 Aufwandspunkte
99.B8.4N †↔ IMC-Komplexbehandlung im Kindesalter, 7841 bis 9800 Aufwandspunkte	99.B8.5O †↔ IMC-Komplexbehandlung im Neugeborenenalter, 9801 bis 11760 Aufwandspunkte
99.B8.4O †↔ IMC-Komplexbehandlung im Kindesalter, 9801 bis 11760 Aufwandspunkte	99.B8.5P †↔ IMC-Komplexbehandlung im Neugeborenenalter, 11761 bis 13720 Aufwandspunkte
99.B8.4P †↔ IMC-Komplexbehandlung im Kindesalter, 11761 bis 13720 Aufwandspunkte	99.B8.5Q †↔ IMC-Komplexbehandlung im Neugeborenenalter, 13721 bis 16660 Aufwandspunkte
99.B8.4Q †↔ IMC-Komplexbehandlung im Kindesalter, 13721 bis 16660 Aufwandspunkte	99.B8.5R †↔ IMC-Komplexbehandlung im Neugeborenenalter, 16661 bis 19600 Aufwandspunkte
99.B8.4R †↔ IMC-Komplexbehandlung im Kindesalter, 16661 bis 19600 Aufwandspunkte	99.B8.5S †↔ IMC-Komplexbehandlung im Neugeborenenalter, 19601 und mehr Aufwandspunkte
99.B8.4S †↔ IMC-Komplexbehandlung im Kindesalter, 19601 und mehr Aufwandspunkte	

ADRG A91**Photopherese und Apherese ohne OR-Prozedur, ein Belegungstag**

Prozedur in Tabelle A91-1 und keine OR-Prozedur und Verweildauer ist gleich 1 Tag

DRG A91Z**Photopherese und Apherese ohne OR-Prozedur, ein Belegungstag****Prozedur A91-1**

99.71.00 †↔ Therapeutische Plasmapherese, n.n.bez.	99.76.11 †↔ Extrakorporale Immunadsorption, mit regenerierbarer Säule
99.71.12 †↔ Therapeutische Plasmapherese, Plasmaaustausch mit NaCl und Kolloiden (z. B. Albumin)	99.76.20 †↔ LDL-Apherese
99.71.13 †↔ Therapeutische Plasmapherese, Plasmaaustausch ausschliesslich mit FFP [qFFP, piFFP]	99.76.31 †↔ Extrakorporale Adsorption hydrophober, niedrig- und mittelmolekularer Substanzen
99.71.99 †↔ Therapeutische Plasmapherese, sonstige	99.78 †↔ Aquapherese
99.72.11 †↔ Therapeutische Leukapherese	99.79.00 †↔ Sonstige therapeutische Apherese, n.n.bez.
99.73 †↔ Therapeutische Erythropherese	99.79.11 †↔ Vorbereitung auf ABO - inkompatible Lebendspender Organtransplantation
99.74 †↔ Therapeutische Thrombopherese	99.79.21 †↔ Apherese zur Elimination von Endotoxin mittels Polymyxin-Hämoperfusion
99.76.00 †↔ Extrakorporale Immunadsorption und Adsorption, n.n.bez.	99.88 †↔ Therapeutische Photopherese
99.76.09 †↔ Extrakorporale Immunadsorption und Adsorption, sonstige	
99.76.10 †↔ Extrakorporale Immunadsorption, mit nicht regenerierbarer Säule	

ADRG A92**Multimodale Schmerztherapie bei bestimmten Krankheiten oder rheumatologische Komplexbehandlung bei bestimmten Krankheiten, ab 7 Behandlungstage ohne OR-Prozedur**

Prozedur in Tabelle A92-1 und keine OR-Prozedur und (MDC ist 01 oder 08 oder 19 oder 23) oder (Prozedur in Tabelle A92-2 und keine OR-Prozedur und nicht [MDC ist gleich 08])

DRG A92A**Multimodale Schmerztherapie bei bestimmten Krankheiten oder rheumatologische Komplexbehandlung bei bestimmten Krankheiten, ab 21 Behandlungstage ohne OR-Prozedur**

(Mindestens eine Prozedur in Tabelle A92-3 oder Alter < 16 Jahre) und (Prozedur in Tabelle A92-4)

DRG A92B**Multimodale Schmerztherapie bei bestimmten Krankheiten oder rheumatologische Komplexbehandlung bei bestimmten Krankheiten, ab 14 bis 20 Behandlungstage ohne OR-Prozedur oder Alter < 16 Jahre**

Mindestens eine Prozedur in Tabelle A92-3 oder Alter < 16 Jahre

DRG A92C**Multimodale Schmerztherapie bei bestimmten Krankheiten oder rheumatologische Komplexbehandlung bei bestimmten Krankheiten, ab 7 bis 13 Behandlungstage ohne OR-Prozedur oder Alter > 17 Jahre****Prozedur A92-1**

93.A2.44 †↔ MMST, mindestens 7 bis 13 Behandlungstage
93.A2.45 †↔ MMST, mindestens 14 bis 20 Behandlungstage

93.A2.46 †↔ MMST, 21 und mehr Behandlungstage

Prozedur A92-2

93.38.05 †↔ Multimodale rheumatologische Komplexbehandlung, mindestens 7 bis 13 Behandlungstage
93.38.06 †↔ Multimodale rheumatologische Komplexbehandlung, mindestens 14 bis 20 Behandlungstage
93.38.07 †↔ Multimodale rheumatologische Komplexbehandlung, 21 und mehr Behandlungstage
93.38.11 †↔ Multimodale kinder- und jugendrheumatologische Komplexbehandlung, mindestens 7 bis 13 Behandlungstage

93.38.12 †↔ Multimodale kinder- und jugendrheumatologische Komplexbehandlung, mindestens 14 bis 20 Behandlungstage
93.38.13 †↔ Jugendrheumatologische Komplexbehandlung, 21 und mehr Behandlungstage

Prozedur A92-3

93.38.06 †↔ Multimodale rheumatologische Komplexbehandlung, mindestens 14 bis 20 Behandlungstage
93.38.07 †↔ Multimodale rheumatologische Komplexbehandlung, 21 und mehr Behandlungstage
93.38.12 †↔ Multimodale kinder- und jugendrheumatologische Komplexbehandlung, mindestens 14 bis 20 Behandlungstage

93.38.13 †↔ Jugendrheumatologische Komplexbehandlung, 21 und mehr Behandlungstage
93.A2.45 †↔ MMST, mindestens 14 bis 20 Behandlungstage
93.A2.46 †↔ MMST, 21 und mehr Behandlungstage

Prozedur A92-4

93.38.07 †↔ Multimodale rheumatologische Komplexbehandlung, 21 und mehr Behandlungstage
93.38.13 †↔ Jugendrheumatologische Komplexbehandlung, 21 und mehr Behandlungstage

93.A2.46 †↔ MMST, 21 und mehr Behandlungstage

ADRG A93**Strahlentherapie, mehr als 8 Bestrahlungen**

Mindestens neun Prozeduren in Tabelle A93-1

DRG A93A**Strahlentherapie, mehr als 8 Bestrahlungen mit komplexer OR-Prozedur oder intensivmedizinische Komplexbehandlung/IMCK > 184 Aufwandspunkte oder mit schwersten CC**

Komplexe OR-Prozeduren oder mindestens eine Prozedur in Tabelle A93-2 oder PCCL > 4

DRG A93B**Strahlentherapie, mehr als 19 Bestrahlungen oder äusserst schwere CC oder aufwendige Konstellationen bei BNB**

Mindestens 20 Prozeduren in Tabelle A93-1 oder PCCL > 3 oder Aufwendige Konstellationen bei BNB

DRG A93C**Strahlentherapie, mehr als 8 Bestrahlungen****Prozedur A93-1**

92.52.00 ↔ Röntgen- und Hochvoltstrahlentherapie, n.n.bez.	92.53.11 ↔ Stereotaktische Beschleunigertherapie, zerebral, einzeitig, einfach
92.52.09 ↔ Röntgen- und Hochvoltstrahlentherapie, sonstige	92.53.12 ↔ Stereotaktische Beschleunigertherapie, zerebral, einzeitig, komplex
92.52.11 ↔ Röntgentherapie	92.53.13 ↔ Stereotaktische Beschleunigertherapie, zerebral, fraktioniert, einfach
92.52.20 ↔ Hochvoltstrahlentherapie (Photonen oder Elektronen), n.n.bez.	92.53.14 ↔ Stereotaktische Beschleunigertherapie, zerebral, fraktioniert, komplex
92.52.21 ↔ Hochvoltstrahlentherapie, 3D-geplant, mit bildgestützter Einstellung [IGRT, Image-Guided-Radiotherapie]	92.53.19 ↔ Stereotaktische Beschleunigertherapie, zerebral, sonstige
92.52.22 ↔ Hochvoltstrahlentherapie, 3D-geplant, ohne bildgestützte Einstellung	92.53.20 ↔ Stereotaktische Beschleunigertherapie, extrazerebral, n.n.bez.
92.52.23 ↔ Hochvoltstrahlentherapie, intensitätsmoduliert [IMRT, intensitätsmodulierte Radiotherapie], mit bildgestützter Einstellung [IGRT, Image-Guided-Radiotherapie], mit intrafraktioneller Positionskontrolle vor der eigentlichen Bestrahlung [guided RT, guided Radiotherapie]	92.53.21 ↔ Stereotaktische Beschleunigertherapie, extrazerebral, einzeitig, einfach
92.52.24 ↔ Hochvoltstrahlentherapie, intensitätsmoduliert [IMRT, intensitätsmodulierte Radiotherapie], mit bildgestützter Einstellung [IGRT, Image-Guided-Radiotherapie], ohne intrafraktionelle Positionskontrolle	92.53.22 ↔ Stereotaktische Beschleunigertherapie, extrazerebral, einzeitig, komplex
92.52.25 ↔ Hochvoltstrahlentherapie, intensitätsmoduliert [IMRT, intensitätsmodulierte Radiotherapie], ohne bildgestützte Einstellung, ohne intrafraktionelle Positionskontrolle	92.53.23 ↔ Stereotaktische Beschleunigertherapie, extrazerebral, fraktioniert, einfach
92.52.26 ↔ Hochvoltstrahlentherapie, hochkomplex, mit intrafraktioneller Real-Time-Kontrolle während der Bestrahlung	92.53.24 ↔ Stereotaktische Beschleunigertherapie, extrazerebral, fraktioniert, komplex
92.52.27 ↔ Hochvoltstrahlentherapie, hochkomplex mit online-adaptiver Strahlentherapie [intrafraktionelle Plananpassung]	92.53.29 ↔ Stereotaktische Beschleunigertherapie, extrazerebral, sonstige
92.52.29 ↔ Hochvoltstrahlentherapie (Photonen oder Elektronen), sonstige	92.53.32 ↔ Stereotaktische Beschleunigertherapie, mit dem Gamma-Knife
92.52.2A ↔ Hochvoltstrahlentherapie, Ganzkörperbestrahlung	92.53.39 ↔ Stereotaktische Strahlentherapie, spezifische Verfahren, sonstige
92.52.2B ↔ Hochvoltstrahlentherapie mit Elektronen, Ganzhautbestrahlung	92.54.00 ↔ Partikeltherapie, n.n.bez.
92.53.00 ↔ Stereotaktische Strahlentherapie, n.n.bez.	92.54.31 ↔ Kohlenstoff-Ionen-Therapie, 1 bis 2 Bestrahlungsfelder
92.53.09 ↔ Stereotaktische Strahlentherapie, sonstige	92.54.32 ↔ Kohlenstoff-Ionen-Therapie, 3 und mehr Bestrahlungsfelder
92.53.10 ↔ Stereotaktische Beschleunigertherapie, zerebral, n.n.bez.	92.54.91 ↔ Partikeltherapie, sonstige, 1 bis 2 Bestrahlungsfelder
	92.54.92 ↔ Partikeltherapie, sonstige, 3 und mehr Bestrahlungsfelder
	92.55.50 ↔ Kontakttherapie, n.n.bez.
	92.56.09 ↔ Intraoperative Strahlentherapie, sonstige
	92.56.11 ↔ Intraoperative Röntgentherapie
	92.56.21 ↔ Intraoperative Hochvoltstrahlentherapie

Prozedur A93-2

99.B7.13 †↔ Intensivmedizinische Komplexbehandlung, 185 bis 360 Aufwandspunkte	99.B8.13 †↔ IMC-Komplexbehandlung des Erwachsenen, 185 bis 360 Aufwandspunkte
99.B7.14 †↔ Intensivmedizinische Komplexbehandlung, 361 bis 552 Aufwandspunkte	99.B8.14 †↔ IMC-Komplexbehandlung des Erwachsenen, 361 bis 552 Aufwandspunkte
99.B7.15 †↔ Intensivmedizinische Komplexbehandlung, 553 bis 828 Aufwandspunkte	99.B8.15 †↔ IMC-Komplexbehandlung des Erwachsenen, 553 bis 828 Aufwandspunkte
99.B7.16 †↔ Intensivmedizinische Komplexbehandlung, 829 bis 1104 Aufwandspunkte	99.B8.16 †↔ IMC-Komplexbehandlung des Erwachsenen, 829 bis 1104 Aufwandspunkte
99.B7.17 †↔ Intensivmedizinische Komplexbehandlung, 1105 bis 1380 Aufwandspunkte	99.B8.17 †↔ IMC-Komplexbehandlung des Erwachsenen, 1105 bis 1380 Aufwandspunkte
99.B7.18 †↔ Intensivmedizinische Komplexbehandlung, 1381 bis 1656 Aufwandspunkte	99.B8.18 †↔ IMC-Komplexbehandlung des Erwachsenen, 1381 bis 1656 Aufwandspunkte
99.B7.1A †↔ Intensivmedizinische Komplexbehandlung, 1657 bis 1932 Aufwandspunkte	99.B8.1A †↔ IMC-Komplexbehandlung des Erwachsenen, 1657 bis 1932 Aufwandspunkte
99.B7.1B †↔ Intensivmedizinische Komplexbehandlung, 1933 bis 2208 Aufwandspunkte	99.B8.1B †↔ IMC-Komplexbehandlung des Erwachsenen, 1933 bis 2208 Aufwandspunkte
99.B7.1C †↔ Intensivmedizinische Komplexbehandlung, 2209 bis 2484 Aufwandspunkte	99.B8.1C †↔ IMC-Komplexbehandlung des Erwachsenen, 2209 bis 2484 Aufwandspunkte
99.B7.1D †↔ Intensivmedizinische Komplexbehandlung, 2485 bis 2760 Aufwandspunkte	99.B8.1D †↔ IMC-Komplexbehandlung des Erwachsenen, 2485 bis 2760 Aufwandspunkte
99.B7.1E †↔ Intensivmedizinische Komplexbehandlung, 2761 bis 3220 Aufwandspunkte	99.B8.1E †↔ IMC-Komplexbehandlung des Erwachsenen, 2761 bis 3220 Aufwandspunkte
99.B7.1F †↔ Intensivmedizinische Komplexbehandlung, 3221 bis 3680 Aufwandspunkte	99.B8.1F †↔ IMC-Komplexbehandlung des Erwachsenen, 3221 bis 3680 Aufwandspunkte
99.B7.1G †↔ Intensivmedizinische Komplexbehandlung, 3681 bis 4600 Aufwandspunkte	99.B8.1G †↔ IMC-Komplexbehandlung des Erwachsenen, 3681 bis 4600 Aufwandspunkte
99.B7.1H †↔ Intensivmedizinische Komplexbehandlung, 4601 bis 5520 Aufwandspunkte	99.B8.1H †↔ IMC-Komplexbehandlung des Erwachsenen, 4601 bis 5520 Aufwandspunkte
99.B7.1I †↔ Intensivmedizinische Komplexbehandlung, 5521 bis 7360 Aufwandspunkte	99.B8.1I †↔ IMC-Komplexbehandlung des Erwachsenen, 5521 bis 7360 Aufwandspunkte
99.B7.1J †↔ Intensivmedizinische Komplexbehandlung, 7361 bis 9200 Aufwandspunkte	99.B8.1J †↔ IMC-Komplexbehandlung des Erwachsenen, 7361 bis 9200 Aufwandspunkte
99.B7.1K †↔ Intensivmedizinische Komplexbehandlung, 9201 bis 11040 Aufwandspunkte	99.B8.1K †↔ IMC-Komplexbehandlung des Erwachsenen, 9201 bis 11040 Aufwandspunkte
99.B7.1L †↔ Intensivmedizinische Komplexbehandlung, 11041 bis 13800 Aufwandspunkte	99.B8.1L †↔ IMC-Komplexbehandlung des Erwachsenen, 11041 bis 13800 Aufwandspunkte
99.B7.1M †↔ Intensivmedizinische Komplexbehandlung, 13801 bis 16560 Aufwandspunkte	99.B8.1M †↔ IMC-Komplexbehandlung des Erwachsenen, 13801 bis 16560 Aufwandspunkte
99.B7.1N †↔ Intensivmedizinische Komplexbehandlung, 16561 bis 19320 Aufwandspunkte	99.B8.1N †↔ IMC-Komplexbehandlung des Erwachsenen, 16561 bis 19320 Aufwandspunkte
99.B7.1O †↔ Intensivmedizinische Komplexbehandlung, 19321 und mehr Aufwandspunkte	99.B8.1O †↔ IMC-Komplexbehandlung des Erwachsenen, 19321 und mehr Aufwandspunkte

ADRG A94**Komplexbehandlung bei Besiedlung oder Infektion mit multiresistenten Erregern ab 7 Behandlungstage ohne OR-Prozedur**

Prozedur in Tabelle A94-2 und keine OR-Prozedur und nicht [MDC ist 17 oder 18B]

DRG A94A**Komplexbehandlung bei Besiedlung oder Infektion mit multiresistenten Erregern ab 21 Behandlungstage und intensivmedizinische Komplexbehandlung /IMCK > 130/119 Aufwandspunkte**

(Prozedur in Tabelle A94-3 oder Prozedur in Tabelle A94-4 oder Prozedur in Tabelle A94-5 und (Diagnose in Tabelle A94-1 oder mindestens eine Prozedur in Tabelle A94-6)) und (Prozedur in Tabelle A94-3 und mindestens eine Prozedur in Tabelle A94-7)

DRG A94B**Komplexbehandlung bei Besiedlung oder Infektion mit multiresistenten Erregern ab 21 Behandlungstage, oder ab 14 Behandlungstage und bestimmter Diagnose oder intensivmedizinische Komplexbehandlung /IMCK > 196/119 Aufwandspunkte oder bestimmtem Eingriff**

Prozedur in Tabelle A94-3 oder Prozedur in Tabelle A94-4 oder Prozedur in Tabelle A94-5 und (Diagnose in Tabelle A94-1 oder mindestens eine Prozedur in Tabelle A94-6)

DRG A94C

Komplexbehandlung bei Besiedlung oder Infektion mit multiresistenten Erregern ab 14 Behandlungstage oder Alter < 16 Jahre oder intensivmedizinische Komplexbehandlung/IMCK > 196/119 Aufwandspunkte oder bestimmte Diagnosen oder mit schwersten CC

Alter < 16 Jahre oder mindestens eine Prozedur in Tabelle A94-8 oder Diagnose in Tabelle A94-1 oder PCCL > 4

DRG A94D

Komplexbehandlung bei Besiedlung oder Infektion mit multiresistenten Erregern ab 7 Behandlungstage ohne OR-Prozedur, Alter > 15 Jahre

Diagnose A94-1

G82.02	Schlaffe Paraparese und Paraplegie: Chronische komplette Querschnittlähmung	G82.32	Schlaffe Tetraparese und Tetraplegie: Chronische komplette Querschnittlähmung
G82.03	Schlaffe Paraparese und Paraplegie: Chronische inkomplette Querschnittlähmung	G82.33	Schlaffe Tetraparese und Tetraplegie: Chronische inkomplette Querschnittlähmung
G82.12	Spastische Paraparese und Paraplegie: Chronische komplette Querschnittlähmung	G82.42	Spastische Tetraparese und Tetraplegie: Chronische komplette Querschnittlähmung
G82.13	Spastische Paraparese und Paraplegie: Chronische inkomplette Querschnittlähmung	G82.43	Spastische Tetraparese und Tetraplegie: Chronische inkomplette Querschnittlähmung
G82.22	Paraparese und Paraplegie, nicht näher bezeichnet: Chronische komplette Querschnittlähmung	G82.52	Tetraparese und Tetraplegie, nicht näher bezeichnet: Chronische komplette Querschnittlähmung
G82.23	Paraparese und Paraplegie, nicht näher bezeichnet: Chronische inkomplette Querschnittlähmung	G82.53	Tetraparese und Tetraplegie, nicht näher bezeichnet: Chronische inkomplette Querschnittlähmung

Prozedur A94-2

93.59.51 †↔	Komplexbehandlung bei Besiedlung oder Infektion mit multiresistenten Erregern, mindestens 7 bis 13 Behandlungstage	93.59.53 †↔	Komplexbehandlung bei Besiedlung oder Infektion mit multiresistenten Erregern, 21 und mehr Behandlungstage
93.59.52 †↔	Komplexbehandlung bei Besiedlung oder Infektion mit multiresistenten Erregern, mindestens 14 bis 20 Behandlungstage		

Prozedur A94-3

93.59.53 †↔	Komplexbehandlung bei Besiedlung oder Infektion mit multiresistenten Erregern, 21 und mehr Behandlungstage
-------------	--

Prozedur A94-4

31.1 †↔	Temporäre Tracheostomie	31.29 †↔	Permanente Tracheostomie, sonstige
31.21 †↔	Mediastinale Tracheostomie	31.79.10 †↔	Erweiterungsplastik eines Tracheostoma

Prozedur A94-5

93.59.52 †↔	Komplexbehandlung bei Besiedlung oder Infektion mit multiresistenten Erregern, mindestens 14 bis 20 Behandlungstage	93.59.53 †↔	Komplexbehandlung bei Besiedlung oder Infektion mit multiresistenten Erregern, 21 und mehr Behandlungstage
-------------	---	-------------	--

Prozedur A94-6

99.B7.12 †↔	Intensivmedizinische Komplexbehandlung, 120 bis 184 Aufwandspunkte	99.B7.17 †↔	Intensivmedizinische Komplexbehandlung, 1105 bis 1380 Aufwandspunkte
99.B7.13 †↔	Intensivmedizinische Komplexbehandlung, 185 bis 360 Aufwandspunkte	99.B7.18 †↔	Intensivmedizinische Komplexbehandlung, 1381 bis 1656 Aufwandspunkte
99.B7.14 †↔	Intensivmedizinische Komplexbehandlung, 361 bis 552 Aufwandspunkte	99.B7.1A †↔	Intensivmedizinische Komplexbehandlung, 1657 bis 1932 Aufwandspunkte
99.B7.15 †↔	Intensivmedizinische Komplexbehandlung, 553 bis 828 Aufwandspunkte	99.B7.1B †↔	Intensivmedizinische Komplexbehandlung, 1933 bis 2208 Aufwandspunkte
99.B7.16 †↔	Intensivmedizinische Komplexbehandlung, 829 bis 1104 Aufwandspunkte	99.B7.1C †↔	Intensivmedizinische Komplexbehandlung, 2209 bis 2484 Aufwandspunkte

99.B7.1D †↔ Intensivmedizinische Komplexbehandlung, 2485 bis 2760 Aufwandspunkte	99.B7.4K †↔ Intensivmedizinische Komplexbehandlung im Kindesalter (Basisprozedur), 4901 bis 5880 Aufwandspunkte
99.B7.1E †↔ Intensivmedizinische Komplexbehandlung, 2761 bis 3220 Aufwandspunkte	99.B7.4L †↔ Intensivmedizinische Komplexbehandlung im Kindesalter (Basisprozedur), 5881 bis 6860 Aufwandspunkte
99.B7.1F †↔ Intensivmedizinische Komplexbehandlung, 3221 bis 3680 Aufwandspunkte	99.B7.4M †↔ Intensivmedizinische Komplexbehandlung im Kindesalter (Basisprozedur), 6861 bis 7840 Aufwandspunkte
99.B7.1G †↔ Intensivmedizinische Komplexbehandlung, 3681 bis 4600 Aufwandspunkte	99.B7.4N †↔ Intensivmedizinische Komplexbehandlung im Kindesalter (Basisprozedur), 7841 bis 9800 Aufwandspunkte
99.B7.1H †↔ Intensivmedizinische Komplexbehandlung, 4601 bis 5520 Aufwandspunkte	99.B7.4O †↔ Intensivmedizinische Komplexbehandlung im Kindesalter (Basisprozedur), 9801 bis 11760 Aufwandspunkte
99.B7.1I †↔ Intensivmedizinische Komplexbehandlung, 5521 bis 7360 Aufwandspunkte	99.B7.4P †↔ Intensivmedizinische Komplexbehandlung im Kindesalter (Basisprozedur), 11761 bis 13720 Aufwandspunkte
99.B7.1J †↔ Intensivmedizinische Komplexbehandlung, 7361 bis 9200 Aufwandspunkte	99.B7.4Q †↔ Intensivmedizinische Komplexbehandlung im Kindesalter (Basisprozedur), 13721 bis 16660 Aufwandspunkte
99.B7.1K †↔ Intensivmedizinische Komplexbehandlung, 9201 bis 11040 Aufwandspunkte	99.B7.4R †↔ Intensivmedizinische Komplexbehandlung im Kindesalter (Basisprozedur), 16661 bis 19600 Aufwandspunkte
99.B7.1L †↔ Intensivmedizinische Komplexbehandlung, 11041 bis 13800 Aufwandspunkte	99.B7.4S †↔ Intensivmedizinische Komplexbehandlung im Kindesalter (Basisprozedur), 19601 und mehr Aufwandspunkte
99.B7.1M †↔ Intensivmedizinische Komplexbehandlung, 13801 bis 16560 Aufwandspunkte	99.B7.54 †↔ Intensivmedizinische Komplexbehandlung im Neugeborenenalter (Basisprozedur), 197 bis 392 Aufwandspunkte
99.B7.1N †↔ Intensivmedizinische Komplexbehandlung, 16561 bis 19320 Aufwandspunkte	99.B7.55 †↔ Intensivmedizinische Komplexbehandlung im Neugeborenenalter (Basisprozedur), 393 bis 588 Aufwandspunkte
99.B7.1O †↔ Intensivmedizinische Komplexbehandlung, 19321 und mehr Aufwandspunkte	99.B7.56 †↔ Intensivmedizinische Komplexbehandlung im Neugeborenenalter (Basisprozedur), 589 bis 784 Aufwandspunkte
99.B7.44 †↔ Intensivmedizinische Komplexbehandlung im Kindesalter (Basisprozedur), 197 bis 392 Aufwandspunkte	99.B7.57 †↔ Intensivmedizinische Komplexbehandlung im Neugeborenenalter (Basisprozedur), 785 bis 980 Aufwandspunkte
99.B7.45 †↔ Intensivmedizinische Komplexbehandlung im Kindesalter (Basisprozedur), 393 bis 588 Aufwandspunkte	99.B7.58 †↔ Intensivmedizinische Komplexbehandlung im Neugeborenenalter (Basisprozedur), 981 bis 1176 Aufwandspunkte
99.B7.46 †↔ Intensivmedizinische Komplexbehandlung im Kindesalter (Basisprozedur), 589 bis 784 Aufwandspunkte	99.B7.5A †↔ Intensivmedizinische Komplexbehandlung im Neugeborenenalter (Basisprozedur), 1177 bis 1470 Aufwandspunkte
99.B7.47 †↔ Intensivmedizinische Komplexbehandlung im Kindesalter (Basisprozedur), 785 bis 980 Aufwandspunkte	99.B7.4B †↔ Intensivmedizinische Komplexbehandlung im Kindesalter (Basisprozedur), 1471 bis 1764 Aufwandspunkte
99.B7.48 †↔ Intensivmedizinische Komplexbehandlung im Kindesalter (Basisprozedur), 981 bis 1176 Aufwandspunkte	99.B7.4C †↔ Intensivmedizinische Komplexbehandlung im Kindesalter (Basisprozedur), 1765 bis 2058 Aufwandspunkte
99.B7.4A †↔ Intensivmedizinische Komplexbehandlung im Kindesalter (Basisprozedur), 1177 bis 1470 Aufwandspunkte	99.B7.4D †↔ Intensivmedizinische Komplexbehandlung im Kindesalter (Basisprozedur), 2059 bis 2352 Aufwandspunkte
99.B7.4B †↔ Intensivmedizinische Komplexbehandlung im Kindesalter (Basisprozedur), 1471 bis 1764 Aufwandspunkte	99.B7.4E †↔ Intensivmedizinische Komplexbehandlung im Kindesalter (Basisprozedur), 2353 bis 2646 Aufwandspunkte
99.B7.4C †↔ Intensivmedizinische Komplexbehandlung im Kindesalter (Basisprozedur), 1765 bis 2058 Aufwandspunkte	99.B7.4F †↔ Intensivmedizinische Komplexbehandlung im Kindesalter (Basisprozedur), 2647 bis 2940 Aufwandspunkte
99.B7.4D †↔ Intensivmedizinische Komplexbehandlung im Kindesalter (Basisprozedur), 2059 bis 2352 Aufwandspunkte	99.B7.4G †↔ Intensivmedizinische Komplexbehandlung im Kindesalter (Basisprozedur), 2941 bis 3430 Aufwandspunkte
99.B7.4E †↔ Intensivmedizinische Komplexbehandlung im Kindesalter (Basisprozedur), 2353 bis 2646 Aufwandspunkte	99.B7.4H †↔ Intensivmedizinische Komplexbehandlung im Kindesalter (Basisprozedur), 3431 bis 3920 Aufwandspunkte
99.B7.4F †↔ Intensivmedizinische Komplexbehandlung im Kindesalter (Basisprozedur), 2647 bis 2940 Aufwandspunkte	99.B7.4I †↔ Intensivmedizinische Komplexbehandlung im Kindesalter (Basisprozedur), 3921 bis 4410 Aufwandspunkte
99.B7.4G †↔ Intensivmedizinische Komplexbehandlung im Kindesalter (Basisprozedur), 2941 bis 3430 Aufwandspunkte	99.B7.4J †↔ Intensivmedizinische Komplexbehandlung im Kindesalter (Basisprozedur), 4411 bis 4900 Aufwandspunkte
99.B7.4H †↔ Intensivmedizinische Komplexbehandlung im Kindesalter (Basisprozedur), 3431 bis 3920 Aufwandspunkte	
99.B7.4I †↔ Intensivmedizinische Komplexbehandlung im Kindesalter (Basisprozedur), 3921 bis 4410 Aufwandspunkte	
99.B7.4J †↔ Intensivmedizinische Komplexbehandlung im Kindesalter (Basisprozedur), 4411 bis 4900 Aufwandspunkte	

99.B7.5J †↔ Intensivmedizinische Komplexbehandlung im Neugeborenenalter (Basisprozedur), 4411 bis 4900 Aufwandspunkte	99.B8.1N †↔ IMC-Komplexbehandlung des Erwachsenen, 16561 bis 19320 Aufwandspunkte
99.B7.5K †↔ Intensivmedizinische Komplexbehandlung im Neugeborenenalter (Basisprozedur), 4901 bis 5880 Aufwandspunkte	99.B8.1O †↔ IMC-Komplexbehandlung des Erwachsenen, 19321 und mehr Aufwandspunkte
99.B7.5L †↔ Intensivmedizinische Komplexbehandlung im Neugeborenenalter (Basisprozedur), 5881 bis 6860 Aufwandspunkte	99.B8.44 †↔ IMC-Komplexbehandlung im Kindesalter, 197 bis 392 Aufwandspunkte
99.B7.5M †↔ Intensivmedizinische Komplexbehandlung im Neugeborenenalter (Basisprozedur), 6861 bis 7840 Aufwandspunkte	99.B8.45 †↔ IMC-Komplexbehandlung im Kindesalter, 393 bis 588 Aufwandspunkte
99.B7.5N †↔ Intensivmedizinische Komplexbehandlung im Neugeborenenalter (Basisprozedur), 7841 bis 9800 Aufwandspunkte	99.B8.46 †↔ IMC-Komplexbehandlung im Kindesalter, 589 bis 784 Aufwandspunkte
99.B7.5O †↔ Intensivmedizinische Komplexbehandlung im Neugeborenenalter (Basisprozedur), 9801 bis 11760 Aufwandspunkte	99.B8.47 †↔ IMC-Komplexbehandlung im Kindesalter, 785 bis 980 Aufwandspunkte
99.B7.5P †↔ Intensivmedizinische Komplexbehandlung im Neugeborenenalter (Basisprozedur), 11761 bis 13720 Aufwandspunkte	99.B8.48 †↔ IMC-Komplexbehandlung im Kindesalter, 981 bis 1176 Aufwandspunkte
99.B7.5Q †↔ Intensivmedizinische Komplexbehandlung im Neugeborenenalter (Basisprozedur), 13721 bis 16660 Aufwandspunkte	99.B8.4A †↔ IMC-Komplexbehandlung im Kindesalter, 1177 bis 1470 Aufwandspunkte
99.B7.5R †↔ Intensivmedizinische Komplexbehandlung im Neugeborenenalter (Basisprozedur), 16661 bis 19600 Aufwandspunkte	99.B8.4B †↔ IMC-Komplexbehandlung im Kindesalter, 1471 bis 1764 Aufwandspunkte
99.B7.5S †↔ Intensivmedizinische Komplexbehandlung im Neugeborenenalter (Basisprozedur), 19601 und mehr Aufwandspunkte	99.B8.4C †↔ IMC-Komplexbehandlung im Kindesalter, 1765 bis 2058 Aufwandspunkte
99.B8.12 †↔ IMC-Komplexbehandlung des Erwachsenen, 120 bis 184 Aufwandspunkte	99.B8.4D †↔ IMC-Komplexbehandlung im Kindesalter, 2059 bis 2352 Aufwandspunkte
99.B8.13 †↔ IMC-Komplexbehandlung des Erwachsenen, 185 bis 360 Aufwandspunkte	99.B8.4E †↔ IMC-Komplexbehandlung im Kindesalter, 2353 bis 2646 Aufwandspunkte
99.B8.14 †↔ IMC-Komplexbehandlung des Erwachsenen, 361 bis 552 Aufwandspunkte	99.B8.4F †↔ IMC-Komplexbehandlung im Kindesalter, 2647 bis 2940 Aufwandspunkte
99.B8.15 †↔ IMC-Komplexbehandlung des Erwachsenen, 553 bis 828 Aufwandspunkte	99.B8.4G †↔ IMC-Komplexbehandlung im Kindesalter, 2941 bis 3430 Aufwandspunkte
99.B8.16 †↔ IMC-Komplexbehandlung des Erwachsenen, 829 bis 1104 Aufwandspunkte	99.B8.4H †↔ IMC-Komplexbehandlung im Kindesalter, 3431 bis 3920 Aufwandspunkte
99.B8.17 †↔ IMC-Komplexbehandlung des Erwachsenen, 1105 bis 1380 Aufwandspunkte	99.B8.4I †↔ IMC-Komplexbehandlung im Kindesalter, 3921 bis 4410 Aufwandspunkte
99.B8.18 †↔ IMC-Komplexbehandlung des Erwachsenen, 1381 bis 1656 Aufwandspunkte	99.B8.4J †↔ IMC-Komplexbehandlung im Kindesalter, 4411 bis 4900 Aufwandspunkte
99.B8.1A †↔ IMC-Komplexbehandlung des Erwachsenen, 1657 bis 1932 Aufwandspunkte	99.B8.4K †↔ IMC-Komplexbehandlung im Kindesalter, 4901 bis 5880 Aufwandspunkte
99.B8.1B †↔ IMC-Komplexbehandlung des Erwachsenen, 1933 bis 2208 Aufwandspunkte	99.B8.4L †↔ IMC-Komplexbehandlung im Kindesalter, 5881 bis 6860 Aufwandspunkte
99.B8.1C †↔ IMC-Komplexbehandlung des Erwachsenen, 2209 bis 2484 Aufwandspunkte	99.B8.4M †↔ IMC-Komplexbehandlung im Kindesalter, 6861 bis 7840 Aufwandspunkte
99.B8.1D †↔ IMC-Komplexbehandlung des Erwachsenen, 2485 bis 2760 Aufwandspunkte	99.B8.4N †↔ IMC-Komplexbehandlung im Kindesalter, 7841 bis 9800 Aufwandspunkte
99.B8.1E †↔ IMC-Komplexbehandlung des Erwachsenen, 2761 bis 3220 Aufwandspunkte	99.B8.4O †↔ IMC-Komplexbehandlung im Kindesalter, 9801 bis 11760 Aufwandspunkte
99.B8.1F †↔ IMC-Komplexbehandlung des Erwachsenen, 3221 bis 3680 Aufwandspunkte	99.B8.4P †↔ IMC-Komplexbehandlung im Kindesalter, 11761 bis 13720 Aufwandspunkte
99.B8.1G †↔ IMC-Komplexbehandlung des Erwachsenen, 3681 bis 4600 Aufwandspunkte	99.B8.4Q †↔ IMC-Komplexbehandlung im Kindesalter, 13721 bis 16660 Aufwandspunkte
99.B8.1H †↔ IMC-Komplexbehandlung des Erwachsenen, 4601 bis 5520 Aufwandspunkte	99.B8.4R †↔ IMC-Komplexbehandlung im Kindesalter, 16661 bis 19600 Aufwandspunkte
99.B8.1I †↔ IMC-Komplexbehandlung des Erwachsenen, 5521 bis 7360 Aufwandspunkte	99.B8.4S †↔ IMC-Komplexbehandlung im Kindesalter, 19601 und mehr Aufwandspunkte
99.B8.1J †↔ IMC-Komplexbehandlung des Erwachsenen, 7361 bis 9200 Aufwandspunkte	99.B8.54 †↔ IMC-Komplexbehandlung im Neugeborenenalter, 197 bis 392 Aufwandspunkte
99.B8.1K †↔ IMC-Komplexbehandlung des Erwachsenen, 9201 bis 11040 Aufwandspunkte	99.B8.55 †↔ IMC-Komplexbehandlung im Neugeborenenalter, 393 bis 588 Aufwandspunkte
99.B8.1L †↔ IMC-Komplexbehandlung des Erwachsenen, 11041 bis 13800 Aufwandspunkte	99.B8.56 †↔ IMC-Komplexbehandlung im Neugeborenenalter, 589 bis 784 Aufwandspunkte
99.B8.1M †↔ IMC-Komplexbehandlung des Erwachsenen, 13801 bis 16560 Aufwandspunkte	99.B8.57 †↔ IMC-Komplexbehandlung im Neugeborenenalter, 785 bis 980 Aufwandspunkte
	99.B8.58 †↔ IMC-Komplexbehandlung im Neugeborenenalter, 981 bis 1176 Aufwandspunkte
	99.B8.5A †↔ IMC-Komplexbehandlung im Neugeborenenalter, 1177 bis 1470 Aufwandspunkte
	99.B8.5B †↔ IMC-Komplexbehandlung im Neugeborenenalter, 1471 bis 1764 Aufwandspunkte
	99.B8.5C †↔ IMC-Komplexbehandlung im Neugeborenenalter, 1765 bis 2058 Aufwandspunkte
	99.B8.5D †↔ IMC-Komplexbehandlung im Neugeborenenalter, 2059 bis 2352 Aufwandspunkte

99.B8.5E †↔ IMC-Komplexbehandlung im Neugeborenenalter, 2353 bis 2646 Aufwandspunkte	99.B8.5M †↔ IMC-Komplexbehandlung im Neugeborenenalter, 6861 bis 7840 Aufwandspunkte
99.B8.5F †↔ IMC-Komplexbehandlung im Neugeborenenalter, 2647 bis 2940 Aufwandspunkte	99.B8.5N †↔ IMC-Komplexbehandlung im Neugeborenenalter, 7841 bis 9800 Aufwandspunkte
99.B8.5G †↔ IMC-Komplexbehandlung im Neugeborenenalter, 2941 bis 3430 Aufwandspunkte	99.B8.5O †↔ IMC-Komplexbehandlung im Neugeborenenalter, 9801 bis 11760 Aufwandspunkte
99.B8.5H †↔ IMC-Komplexbehandlung im Neugeborenenalter, 3431 bis 3920 Aufwandspunkte	99.B8.5P †↔ IMC-Komplexbehandlung im Neugeborenenalter, 11761 bis 13720 Aufwandspunkte
99.B8.5I †↔ IMC-Komplexbehandlung im Neugeborenenalter, 3921 bis 4410 Aufwandspunkte	99.B8.5Q †↔ IMC-Komplexbehandlung im Neugeborenenalter, 13721 bis 16660 Aufwandspunkte
99.B8.5J †↔ IMC-Komplexbehandlung im Neugeborenenalter, 4411 bis 4900 Aufwandspunkte	99.B8.5R †↔ IMC-Komplexbehandlung im Neugeborenenalter, 16661 bis 19600 Aufwandspunkte
99.B8.5K †↔ IMC-Komplexbehandlung im Neugeborenenalter, 4901 bis 5880 Aufwandspunkte	99.B8.5S †↔ IMC-Komplexbehandlung im Neugeborenenalter, 19601 und mehr Aufwandspunkte
99.B8.5L †↔ IMC-Komplexbehandlung im Neugeborenenalter, 5881 bis 6860 Aufwandspunkte	

Prozedur A94-7

99.B7.13 †↔ Intensivmedizinische Komplexbehandlung, 185 bis 360 Aufwandspunkte	99.B7.46 †↔ Intensivmedizinische Komplexbehandlung im Kindesalter (Basisprozedur), 589 bis 784 Aufwandspunkte
99.B7.14 †↔ Intensivmedizinische Komplexbehandlung, 361 bis 552 Aufwandspunkte	99.B7.47 †↔ Intensivmedizinische Komplexbehandlung im Kindesalter (Basisprozedur), 785 bis 980 Aufwandspunkte
99.B7.15 †↔ Intensivmedizinische Komplexbehandlung, 553 bis 828 Aufwandspunkte	99.B7.48 †↔ Intensivmedizinische Komplexbehandlung im Kindesalter (Basisprozedur), 981 bis 1176 Aufwandspunkte
99.B7.16 †↔ Intensivmedizinische Komplexbehandlung, 829 bis 1104 Aufwandspunkte	99.B7.4A †↔ Intensivmedizinische Komplexbehandlung im Kindesalter (Basisprozedur), 1177 bis 1470 Aufwandspunkte
99.B7.17 †↔ Intensivmedizinische Komplexbehandlung, 1105 bis 1380 Aufwandspunkte	99.B7.4B †↔ Intensivmedizinische Komplexbehandlung im Kindesalter (Basisprozedur), 1471 bis 1764 Aufwandspunkte
99.B7.18 †↔ Intensivmedizinische Komplexbehandlung, 1381 bis 1656 Aufwandspunkte	99.B7.4C †↔ Intensivmedizinische Komplexbehandlung im Kindesalter (Basisprozedur), 1765 bis 2058 Aufwandspunkte
99.B7.1A †↔ Intensivmedizinische Komplexbehandlung, 1657 bis 1932 Aufwandspunkte	99.B7.4D †↔ Intensivmedizinische Komplexbehandlung im Kindesalter (Basisprozedur), 2059 bis 2352 Aufwandspunkte
99.B7.1B †↔ Intensivmedizinische Komplexbehandlung, 1933 bis 2208 Aufwandspunkte	99.B7.4E †↔ Intensivmedizinische Komplexbehandlung im Kindesalter (Basisprozedur), 2353 bis 2646 Aufwandspunkte
99.B7.1C †↔ Intensivmedizinische Komplexbehandlung, 2209 bis 2484 Aufwandspunkte	99.B7.4F †↔ Intensivmedizinische Komplexbehandlung im Kindesalter (Basisprozedur), 2647 bis 2940 Aufwandspunkte
99.B7.1D †↔ Intensivmedizinische Komplexbehandlung, 2485 bis 2760 Aufwandspunkte	99.B7.4G †↔ Intensivmedizinische Komplexbehandlung im Kindesalter (Basisprozedur), 2941 bis 3430 Aufwandspunkte
99.B7.1E †↔ Intensivmedizinische Komplexbehandlung, 2761 bis 3220 Aufwandspunkte	99.B7.4H †↔ Intensivmedizinische Komplexbehandlung im Kindesalter (Basisprozedur), 3431 bis 3920 Aufwandspunkte
99.B7.1F †↔ Intensivmedizinische Komplexbehandlung, 3221 bis 3680 Aufwandspunkte	99.B7.4I †↔ Intensivmedizinische Komplexbehandlung im Kindesalter (Basisprozedur), 3921 bis 4410 Aufwandspunkte
99.B7.1G †↔ Intensivmedizinische Komplexbehandlung, 3681 bis 4600 Aufwandspunkte	99.B7.4J †↔ Intensivmedizinische Komplexbehandlung im Kindesalter (Basisprozedur), 4411 bis 4900 Aufwandspunkte
99.B7.1H †↔ Intensivmedizinische Komplexbehandlung, 4601 bis 5520 Aufwandspunkte	99.B7.4K †↔ Intensivmedizinische Komplexbehandlung im Kindesalter (Basisprozedur), 4901 bis 5880 Aufwandspunkte
99.B7.1I †↔ Intensivmedizinische Komplexbehandlung, 5521 bis 7360 Aufwandspunkte	99.B7.4L †↔ Intensivmedizinische Komplexbehandlung im Kindesalter (Basisprozedur), 5881 bis 6860 Aufwandspunkte
99.B7.1J †↔ Intensivmedizinische Komplexbehandlung, 7361 bis 9200 Aufwandspunkte	99.B7.4M †↔ Intensivmedizinische Komplexbehandlung im Kindesalter (Basisprozedur), 6861 bis 7840 Aufwandspunkte
99.B7.1K †↔ Intensivmedizinische Komplexbehandlung, 9201 bis 11040 Aufwandspunkte	99.B7.4N †↔ Intensivmedizinische Komplexbehandlung im Kindesalter (Basisprozedur), 7841 bis 9800 Aufwandspunkte
99.B7.1L †↔ Intensivmedizinische Komplexbehandlung, 11041 bis 13800 Aufwandspunkte	
99.B7.1M †↔ Intensivmedizinische Komplexbehandlung, 13801 bis 16560 Aufwandspunkte	
99.B7.1N †↔ Intensivmedizinische Komplexbehandlung, 16561 bis 19320 Aufwandspunkte	
99.B7.1O †↔ Intensivmedizinische Komplexbehandlung, 19321 und mehr Aufwandspunkte	
99.B7.43 †↔ Intensivmedizinische Komplexbehandlung im Kindesalter (Basisprozedur), 131 bis 196 Aufwandspunkte	
99.B7.44 †↔ Intensivmedizinische Komplexbehandlung im Kindesalter (Basisprozedur), 197 bis 392 Aufwandspunkte	
99.B7.45 †↔ Intensivmedizinische Komplexbehandlung im Kindesalter (Basisprozedur), 393 bis 588 Aufwandspunkte	

- 99.B7.4O †↔ Intensivmedizinische Komplexbehandlung im Kindesalter (Basisprozedur), 9801 bis 11760 Aufwandspunkte
- 99.B7.4P †↔ Intensivmedizinische Komplexbehandlung im Kindesalter (Basisprozedur), 11761 bis 13720 Aufwandspunkte
- 99.B7.4Q †↔ Intensivmedizinische Komplexbehandlung im Kindesalter (Basisprozedur), 13721 bis 16660 Aufwandspunkte
- 99.B7.4R †↔ Intensivmedizinische Komplexbehandlung im Kindesalter (Basisprozedur), 16661 bis 19600 Aufwandspunkte
- 99.B7.4S †↔ Intensivmedizinische Komplexbehandlung im Kindesalter (Basisprozedur), 19601 und mehr Aufwandspunkte
- 99.B7.53 †↔ Intensivmedizinische Komplexbehandlung im Neugeborenenalter (Basisprozedur), 131 bis 196 Aufwandspunkte
- 99.B7.54 †↔ Intensivmedizinische Komplexbehandlung im Neugeborenenalter (Basisprozedur), 197 bis 392 Aufwandspunkte
- 99.B7.55 †↔ Intensivmedizinische Komplexbehandlung im Neugeborenenalter (Basisprozedur), 393 bis 588 Aufwandspunkte
- 99.B7.56 †↔ Intensivmedizinische Komplexbehandlung im Neugeborenenalter (Basisprozedur), 589 bis 784 Aufwandspunkte
- 99.B7.57 †↔ Intensivmedizinische Komplexbehandlung im Neugeborenenalter (Basisprozedur), 785 bis 980 Aufwandspunkte
- 99.B7.58 †↔ Intensivmedizinische Komplexbehandlung im Neugeborenenalter (Basisprozedur), 981 bis 1176 Aufwandspunkte
- 99.B7.5A †↔ Intensivmedizinische Komplexbehandlung im Neugeborenenalter (Basisprozedur), 1177 bis 1470 Aufwandspunkte
- 99.B7.5B †↔ Intensivmedizinische Komplexbehandlung im Neugeborenenalter (Basisprozedur), 1471 bis 1764 Aufwandspunkte
- 99.B7.5C †↔ Intensivmedizinische Komplexbehandlung im Neugeborenenalter (Basisprozedur), 1765 bis 2058 Aufwandspunkte
- 99.B7.5D †↔ Intensivmedizinische Komplexbehandlung im Neugeborenenalter (Basisprozedur), 2059 bis 2352 Aufwandspunkte
- 99.B7.5E †↔ Intensivmedizinische Komplexbehandlung im Neugeborenenalter (Basisprozedur), 2353 bis 2646 Aufwandspunkte
- 99.B7.5F †↔ Intensivmedizinische Komplexbehandlung im Neugeborenenalter (Basisprozedur), 2647 bis 2940 Aufwandspunkte
- 99.B7.5G †↔ Intensivmedizinische Komplexbehandlung im Neugeborenenalter (Basisprozedur), 2941 bis 3430 Aufwandspunkte
- 99.B7.5H †↔ Intensivmedizinische Komplexbehandlung im Neugeborenenalter (Basisprozedur), 3431 bis 3920 Aufwandspunkte
- 99.B7.5I †↔ Intensivmedizinische Komplexbehandlung im Neugeborenenalter (Basisprozedur), 3921 bis 4410 Aufwandspunkte
- 99.B7.5J †↔ Intensivmedizinische Komplexbehandlung im Neugeborenenalter (Basisprozedur), 4411 bis 4900 Aufwandspunkte
- 99.B7.5K †↔ Intensivmedizinische Komplexbehandlung im Neugeborenenalter (Basisprozedur), 4901 bis 5880 Aufwandspunkte
- 99.B7.5L †↔ Intensivmedizinische Komplexbehandlung im Neugeborenenalter (Basisprozedur), 5881 bis 6860 Aufwandspunkte
- 99.B7.5M †↔ Intensivmedizinische Komplexbehandlung im Neugeborenenalter (Basisprozedur), 6861 bis 7840 Aufwandspunkte
- 99.B7.5N †↔ Intensivmedizinische Komplexbehandlung im Neugeborenenalter (Basisprozedur), 7841 bis 9800 Aufwandspunkte
- 99.B7.5O †↔ Intensivmedizinische Komplexbehandlung im Neugeborenenalter (Basisprozedur), 9801 bis 11760 Aufwandspunkte
- 99.B7.5P †↔ Intensivmedizinische Komplexbehandlung im Neugeborenenalter (Basisprozedur), 11761 bis 13720 Aufwandspunkte
- 99.B7.5Q †↔ Intensivmedizinische Komplexbehandlung im Neugeborenenalter (Basisprozedur), 13721 bis 16660 Aufwandspunkte
- 99.B7.5R †↔ Intensivmedizinische Komplexbehandlung im Neugeborenenalter (Basisprozedur), 16661 bis 19600 Aufwandspunkte
- 99.B7.5S †↔ Intensivmedizinische Komplexbehandlung im Neugeborenenalter (Basisprozedur), 19601 und mehr Aufwandspunkte
- 99.B8.13 †↔ IMC-Komplexbehandlung des Erwachsenen, 185 bis 360 Aufwandspunkte
- 99.B8.14 †↔ IMC-Komplexbehandlung des Erwachsenen, 361 bis 552 Aufwandspunkte
- 99.B8.15 †↔ IMC-Komplexbehandlung des Erwachsenen, 553 bis 828 Aufwandspunkte
- 99.B8.16 †↔ IMC-Komplexbehandlung des Erwachsenen, 829 bis 1104 Aufwandspunkte
- 99.B8.17 †↔ IMC-Komplexbehandlung des Erwachsenen, 1105 bis 1380 Aufwandspunkte
- 99.B8.18 †↔ IMC-Komplexbehandlung des Erwachsenen, 1381 bis 1656 Aufwandspunkte
- 99.B8.1A †↔ IMC-Komplexbehandlung des Erwachsenen, 1657 bis 1932 Aufwandspunkte
- 99.B8.1B †↔ IMC-Komplexbehandlung des Erwachsenen, 1933 bis 2208 Aufwandspunkte
- 99.B8.1C †↔ IMC-Komplexbehandlung des Erwachsenen, 2209 bis 2484 Aufwandspunkte
- 99.B8.1D †↔ IMC-Komplexbehandlung des Erwachsenen, 2485 bis 2760 Aufwandspunkte
- 99.B8.1E †↔ IMC-Komplexbehandlung des Erwachsenen, 2761 bis 3220 Aufwandspunkte
- 99.B8.1F †↔ IMC-Komplexbehandlung des Erwachsenen, 3221 bis 3680 Aufwandspunkte
- 99.B8.1G †↔ IMC-Komplexbehandlung des Erwachsenen, 3681 bis 4600 Aufwandspunkte
- 99.B8.1H †↔ IMC-Komplexbehandlung des Erwachsenen, 4601 bis 5520 Aufwandspunkte
- 99.B8.1I †↔ IMC-Komplexbehandlung des Erwachsenen, 5521 bis 7360 Aufwandspunkte
- 99.B8.1J †↔ IMC-Komplexbehandlung des Erwachsenen, 7361 bis 9200 Aufwandspunkte
- 99.B8.1K †↔ IMC-Komplexbehandlung des Erwachsenen, 9201 bis 11040 Aufwandspunkte
- 99.B8.1L †↔ IMC-Komplexbehandlung des Erwachsenen, 11041 bis 13800 Aufwandspunkte
- 99.B8.1M †↔ IMC-Komplexbehandlung des Erwachsenen, 13801 bis 16560 Aufwandspunkte
- 99.B8.1N †↔ IMC-Komplexbehandlung des Erwachsenen, 16561 bis 19320 Aufwandspunkte
- 99.B8.1O †↔ IMC-Komplexbehandlung des Erwachsenen, 19321 und mehr Aufwandspunkte
- 99.B8.43 †↔ IMC-Komplexbehandlung im Kindesalter, 131 bis 196 Aufwandspunkte
- 99.B8.44 †↔ IMC-Komplexbehandlung im Kindesalter, 197 bis 392 Aufwandspunkte
- 99.B8.45 †↔ IMC-Komplexbehandlung im Kindesalter, 393 bis 588 Aufwandspunkte
- 99.B8.46 †↔ IMC-Komplexbehandlung im Kindesalter, 589 bis 784 Aufwandspunkte

99.B8.47 ‡↔ IMC-Komplexbehandlung im Kindesalter, 785 bis 980 Aufwandspunkte	99.B8.55 ‡↔ IMC-Komplexbehandlung im Neugeborenenalter, 393 bis 588 Aufwandspunkte
99.B8.48 ‡↔ IMC-Komplexbehandlung im Kindesalter, 981 bis 1176 Aufwandspunkte	99.B8.56 ‡↔ IMC-Komplexbehandlung im Neugeborenenalter, 589 bis 784 Aufwandspunkte
99.B8.4A ‡↔ IMC-Komplexbehandlung im Kindesalter, 1177 bis 1470 Aufwandspunkte	99.B8.57 ‡↔ IMC-Komplexbehandlung im Neugeborenenalter, 785 bis 980 Aufwandspunkte
99.B8.4B ‡↔ IMC-Komplexbehandlung im Kindesalter, 1471 bis 1764 Aufwandspunkte	99.B8.58 ‡↔ IMC-Komplexbehandlung im Neugeborenenalter, 981 bis 1176 Aufwandspunkte
99.B8.4C ‡↔ IMC-Komplexbehandlung im Kindesalter, 1765 bis 2058 Aufwandspunkte	99.B8.5A ‡↔ IMC-Komplexbehandlung im Neugeborenenalter, 1177 bis 1470 Aufwandspunkte
99.B8.4D ‡↔ IMC-Komplexbehandlung im Kindesalter, 2059 bis 2352 Aufwandspunkte	99.B8.5B ‡↔ IMC-Komplexbehandlung im Neugeborenenalter, 1471 bis 1764 Aufwandspunkte
99.B8.4E ‡↔ IMC-Komplexbehandlung im Kindesalter, 2353 bis 2646 Aufwandspunkte	99.B8.5C ‡↔ IMC-Komplexbehandlung im Neugeborenenalter, 1765 bis 2058 Aufwandspunkte
99.B8.4F ‡↔ IMC-Komplexbehandlung im Kindesalter, 2647 bis 2940 Aufwandspunkte	99.B8.5D ‡↔ IMC-Komplexbehandlung im Neugeborenenalter, 2059 bis 2352 Aufwandspunkte
99.B8.4G ‡↔ IMC-Komplexbehandlung im Kindesalter, 2941 bis 3430 Aufwandspunkte	99.B8.5E ‡↔ IMC-Komplexbehandlung im Neugeborenenalter, 2353 bis 2646 Aufwandspunkte
99.B8.4H ‡↔ IMC-Komplexbehandlung im Kindesalter, 3431 bis 3920 Aufwandspunkte	99.B8.5F ‡↔ IMC-Komplexbehandlung im Neugeborenenalter, 2647 bis 2940 Aufwandspunkte
99.B8.4I ‡↔ IMC-Komplexbehandlung im Kindesalter, 3921 bis 4410 Aufwandspunkte	99.B8.5G ‡↔ IMC-Komplexbehandlung im Neugeborenenalter, 2941 bis 3430 Aufwandspunkte
99.B8.4J ‡↔ IMC-Komplexbehandlung im Kindesalter, 4411 bis 4900 Aufwandspunkte	99.B8.5H ‡↔ IMC-Komplexbehandlung im Neugeborenenalter, 3431 bis 3920 Aufwandspunkte
99.B8.4K ‡↔ IMC-Komplexbehandlung im Kindesalter, 4901 bis 5880 Aufwandspunkte	99.B8.5I ‡↔ IMC-Komplexbehandlung im Neugeborenenalter, 3921 bis 4410 Aufwandspunkte
99.B8.4L ‡↔ IMC-Komplexbehandlung im Kindesalter, 5881 bis 6860 Aufwandspunkte	99.B8.5J ‡↔ IMC-Komplexbehandlung im Neugeborenenalter, 4411 bis 4900 Aufwandspunkte
99.B8.4M ‡↔ IMC-Komplexbehandlung im Kindesalter, 6861 bis 7840 Aufwandspunkte	99.B8.5K ‡↔ IMC-Komplexbehandlung im Neugeborenenalter, 4901 bis 5880 Aufwandspunkte
99.B8.4N ‡↔ IMC-Komplexbehandlung im Kindesalter, 7841 bis 9800 Aufwandspunkte	99.B8.5L ‡↔ IMC-Komplexbehandlung im Neugeborenenalter, 5881 bis 6860 Aufwandspunkte
99.B8.4O ‡↔ IMC-Komplexbehandlung im Kindesalter, 9801 bis 11760 Aufwandspunkte	99.B8.5M ‡↔ IMC-Komplexbehandlung im Neugeborenenalter, 6861 bis 7840 Aufwandspunkte
99.B8.4P ‡↔ IMC-Komplexbehandlung im Kindesalter, 11761 bis 13720 Aufwandspunkte	99.B8.5N ‡↔ IMC-Komplexbehandlung im Neugeborenenalter, 7841 bis 9800 Aufwandspunkte
99.B8.4Q ‡↔ IMC-Komplexbehandlung im Kindesalter, 13721 bis 16660 Aufwandspunkte	99.B8.5O ‡↔ IMC-Komplexbehandlung im Neugeborenenalter, 9801 bis 11760 Aufwandspunkte
99.B8.4R ‡↔ IMC-Komplexbehandlung im Kindesalter, 16661 bis 19600 Aufwandspunkte	99.B8.5P ‡↔ IMC-Komplexbehandlung im Neugeborenenalter, 11761 bis 13720 Aufwandspunkte
99.B8.4S ‡↔ IMC-Komplexbehandlung im Kindesalter, 19601 und mehr Aufwandspunkte	99.B8.5Q ‡↔ IMC-Komplexbehandlung im Neugeborenenalter, 13721 bis 16660 Aufwandspunkte
99.B8.53 ‡↔ IMC-Komplexbehandlung im Neugeborenenalter, 131 bis 196 Aufwandspunkte	99.B8.5R ‡↔ IMC-Komplexbehandlung im Neugeborenenalter, 16661 bis 19600 Aufwandspunkte
99.B8.54 ‡↔ IMC-Komplexbehandlung im Neugeborenenalter, 197 bis 392 Aufwandspunkte	99.B8.5S ‡↔ IMC-Komplexbehandlung im Neugeborenenalter, 19601 und mehr Aufwandspunkte

Prozedur A94-8

93.59.52 ‡↔ Komplexbehandlung bei Besiedlung oder Infektion mit multiresistenten Erregern, mindestens 14 bis 20 Behandlungstage	99.B7.1A ‡↔ Intensivmedizinische Komplexbehandlung, 1657 bis 1932 Aufwandspunkte
93.59.53 ‡↔ Komplexbehandlung bei Besiedlung oder Infektion mit multiresistenten Erregern, 21 und mehr Behandlungstage	99.B7.1B ‡↔ Intensivmedizinische Komplexbehandlung, 1933 bis 2208 Aufwandspunkte
99.B7.12 ‡↔ Intensivmedizinische Komplexbehandlung, 120 bis 184 Aufwandspunkte	99.B7.1C ‡↔ Intensivmedizinische Komplexbehandlung, 2209 bis 2484 Aufwandspunkte
99.B7.13 ‡↔ Intensivmedizinische Komplexbehandlung, 185 bis 360 Aufwandspunkte	99.B7.1D ‡↔ Intensivmedizinische Komplexbehandlung, 2485 bis 2760 Aufwandspunkte
99.B7.14 ‡↔ Intensivmedizinische Komplexbehandlung, 361 bis 552 Aufwandspunkte	99.B7.1E ‡↔ Intensivmedizinische Komplexbehandlung, 2761 bis 3220 Aufwandspunkte
99.B7.15 ‡↔ Intensivmedizinische Komplexbehandlung, 553 bis 828 Aufwandspunkte	99.B7.1F ‡↔ Intensivmedizinische Komplexbehandlung, 3221 bis 3680 Aufwandspunkte
99.B7.16 ‡↔ Intensivmedizinische Komplexbehandlung, 829 bis 1104 Aufwandspunkte	99.B7.1G ‡↔ Intensivmedizinische Komplexbehandlung, 3681 bis 4600 Aufwandspunkte
99.B7.17 ‡↔ Intensivmedizinische Komplexbehandlung, 1105 bis 1380 Aufwandspunkte	99.B7.1H ‡↔ Intensivmedizinische Komplexbehandlung, 4601 bis 5520 Aufwandspunkte
99.B7.18 ‡↔ Intensivmedizinische Komplexbehandlung, 1381 bis 1656 Aufwandspunkte	99.B7.1I ‡↔ Intensivmedizinische Komplexbehandlung, 5521 bis 7360 Aufwandspunkte
	99.B7.1J ‡↔ Intensivmedizinische Komplexbehandlung, 7361 bis 9200 Aufwandspunkte

99.B7.1K ‡↔ Intensivmedizinische Komplexbehandlung, 9201 bis 11040 Aufwandspunkte	99.B7.4P ‡↔ Intensivmedizinische Komplexbehandlung im Kindesalter (Basisprozedur), 11761 bis 13720 Aufwandspunkte
99.B7.1L ‡↔ Intensivmedizinische Komplexbehandlung, 11041 bis 13800 Aufwandspunkte	99.B7.4Q ‡↔ Intensivmedizinische Komplexbehandlung im Kindesalter (Basisprozedur), 13721 bis 16660 Aufwandspunkte
99.B7.1M ‡↔ Intensivmedizinische Komplexbehandlung, 13801 bis 16560 Aufwandspunkte	99.B7.4R ‡↔ Intensivmedizinische Komplexbehandlung im Kindesalter (Basisprozedur), 16661 bis 19600 Aufwandspunkte
99.B7.1N ‡↔ Intensivmedizinische Komplexbehandlung, 16561 bis 19320 Aufwandspunkte	99.B7.4S ‡↔ Intensivmedizinische Komplexbehandlung im Kindesalter (Basisprozedur), 19601 und mehr Aufwandspunkte
99.B7.1O ‡↔ Intensivmedizinische Komplexbehandlung, 19321 und mehr Aufwandspunkte	99.B7.54 ‡↔ Intensivmedizinische Komplexbehandlung im Neugeborenenalter (Basisprozedur), 197 bis 392 Aufwandspunkte
99.B7.44 ‡↔ Intensivmedizinische Komplexbehandlung im Kindesalter (Basisprozedur), 197 bis 392 Aufwandspunkte	99.B7.55 ‡↔ Intensivmedizinische Komplexbehandlung im Neugeborenenalter (Basisprozedur), 393 bis 588 Aufwandspunkte
99.B7.45 ‡↔ Intensivmedizinische Komplexbehandlung im Kindesalter (Basisprozedur), 393 bis 588 Aufwandspunkte	99.B7.56 ‡↔ Intensivmedizinische Komplexbehandlung im Neugeborenenalter (Basisprozedur), 589 bis 784 Aufwandspunkte
99.B7.46 ‡↔ Intensivmedizinische Komplexbehandlung im Kindesalter (Basisprozedur), 589 bis 784 Aufwandspunkte	99.B7.57 ‡↔ Intensivmedizinische Komplexbehandlung im Neugeborenenalter (Basisprozedur), 785 bis 980 Aufwandspunkte
99.B7.47 ‡↔ Intensivmedizinische Komplexbehandlung im Kindesalter (Basisprozedur), 785 bis 980 Aufwandspunkte	99.B7.58 ‡↔ Intensivmedizinische Komplexbehandlung im Neugeborenenalter (Basisprozedur), 981 bis 1176 Aufwandspunkte
99.B7.48 ‡↔ Intensivmedizinische Komplexbehandlung im Kindesalter (Basisprozedur), 981 bis 1176 Aufwandspunkte	99.B7.5A ‡↔ Intensivmedizinische Komplexbehandlung im Neugeborenenalter (Basisprozedur), 1177 bis 1470 Aufwandspunkte
99.B7.4A ‡↔ Intensivmedizinische Komplexbehandlung im Kindesalter (Basisprozedur), 1177 bis 1470 Aufwandspunkte	99.B7.5B ‡↔ Intensivmedizinische Komplexbehandlung im Neugeborenenalter (Basisprozedur), 1471 bis 1764 Aufwandspunkte
99.B7.4B ‡↔ Intensivmedizinische Komplexbehandlung im Kindesalter (Basisprozedur), 1471 bis 1764 Aufwandspunkte	99.B7.5C ‡↔ Intensivmedizinische Komplexbehandlung im Neugeborenenalter (Basisprozedur), 1765 bis 2058 Aufwandspunkte
99.B7.4C ‡↔ Intensivmedizinische Komplexbehandlung im Kindesalter (Basisprozedur), 1765 bis 2058 Aufwandspunkte	99.B7.5D ‡↔ Intensivmedizinische Komplexbehandlung im Neugeborenenalter (Basisprozedur), 2059 bis 2352 Aufwandspunkte
99.B7.4D ‡↔ Intensivmedizinische Komplexbehandlung im Kindesalter (Basisprozedur), 2059 bis 2352 Aufwandspunkte	99.B7.5E ‡↔ Intensivmedizinische Komplexbehandlung im Neugeborenenalter (Basisprozedur), 2353 bis 2646 Aufwandspunkte
99.B7.4E ‡↔ Intensivmedizinische Komplexbehandlung im Kindesalter (Basisprozedur), 2353 bis 2646 Aufwandspunkte	99.B7.5F ‡↔ Intensivmedizinische Komplexbehandlung im Neugeborenenalter (Basisprozedur), 2647 bis 2940 Aufwandspunkte
99.B7.4F ‡↔ Intensivmedizinische Komplexbehandlung im Kindesalter (Basisprozedur), 2647 bis 2940 Aufwandspunkte	99.B7.5G ‡↔ Intensivmedizinische Komplexbehandlung im Neugeborenenalter (Basisprozedur), 2941 bis 3430 Aufwandspunkte
99.B7.4G ‡↔ Intensivmedizinische Komplexbehandlung im Kindesalter (Basisprozedur), 2941 bis 3430 Aufwandspunkte	99.B7.5H ‡↔ Intensivmedizinische Komplexbehandlung im Neugeborenenalter (Basisprozedur), 3431 bis 3920 Aufwandspunkte
99.B7.4H ‡↔ Intensivmedizinische Komplexbehandlung im Kindesalter (Basisprozedur), 3431 bis 3920 Aufwandspunkte	99.B7.5I ‡↔ Intensivmedizinische Komplexbehandlung im Neugeborenenalter (Basisprozedur), 3921 bis 4410 Aufwandspunkte
99.B7.4I ‡↔ Intensivmedizinische Komplexbehandlung im Kindesalter (Basisprozedur), 3921 bis 4410 Aufwandspunkte	99.B7.5J ‡↔ Intensivmedizinische Komplexbehandlung im Neugeborenenalter (Basisprozedur), 4411 bis 4900 Aufwandspunkte
99.B7.4J ‡↔ Intensivmedizinische Komplexbehandlung im Kindesalter (Basisprozedur), 4411 bis 4900 Aufwandspunkte	99.B7.5K ‡↔ Intensivmedizinische Komplexbehandlung im Neugeborenenalter (Basisprozedur), 4901 bis 5880 Aufwandspunkte
99.B7.4K ‡↔ Intensivmedizinische Komplexbehandlung im Kindesalter (Basisprozedur), 4901 bis 5880 Aufwandspunkte	99.B7.5L ‡↔ Intensivmedizinische Komplexbehandlung im Neugeborenenalter (Basisprozedur), 5881 bis 6860 Aufwandspunkte
99.B7.4L ‡↔ Intensivmedizinische Komplexbehandlung im Kindesalter (Basisprozedur), 5881 bis 6860 Aufwandspunkte	99.B7.5M ‡↔ Intensivmedizinische Komplexbehandlung im Neugeborenenalter (Basisprozedur), 6861 bis 7840 Aufwandspunkte
99.B7.4M ‡↔ Intensivmedizinische Komplexbehandlung im Kindesalter (Basisprozedur), 6861 bis 7840 Aufwandspunkte	99.B7.5N ‡↔ Intensivmedizinische Komplexbehandlung im Neugeborenenalter (Basisprozedur), 7841 bis 9800 Aufwandspunkte
99.B7.4N ‡↔ Intensivmedizinische Komplexbehandlung im Kindesalter (Basisprozedur), 7841 bis 9800 Aufwandspunkte	
99.B7.4O ‡↔ Intensivmedizinische Komplexbehandlung im Kindesalter (Basisprozedur), 9801 bis 11760 Aufwandspunkte	

- 99.B7.5O †↔ Intensivmedizinische Komplexbehandlung im Neugeborenenalter (Basisprozedur), 9801 bis 11760 Aufwandspunkte
- 99.B7.5P †↔ Intensivmedizinische Komplexbehandlung im Neugeborenenalter (Basisprozedur), 11761 bis 13720 Aufwandspunkte
- 99.B7.5Q †↔ Intensivmedizinische Komplexbehandlung im Neugeborenenalter (Basisprozedur), 13721 bis 16660 Aufwandspunkte
- 99.B7.5R †↔ Intensivmedizinische Komplexbehandlung im Neugeborenenalter (Basisprozedur), 16661 bis 19600 Aufwandspunkte
- 99.B7.5S †↔ Intensivmedizinische Komplexbehandlung im Neugeborenenalter (Basisprozedur), 19601 und mehr Aufwandspunkte
- 99.B8.12 †↔ IMC-Komplexbehandlung des Erwachsenen, 120 bis 184 Aufwandspunkte
- 99.B8.13 †↔ IMC-Komplexbehandlung des Erwachsenen, 185 bis 360 Aufwandspunkte
- 99.B8.14 †↔ IMC-Komplexbehandlung des Erwachsenen, 361 bis 552 Aufwandspunkte
- 99.B8.15 †↔ IMC-Komplexbehandlung des Erwachsenen, 553 bis 828 Aufwandspunkte
- 99.B8.16 †↔ IMC-Komplexbehandlung des Erwachsenen, 829 bis 1104 Aufwandspunkte
- 99.B8.17 †↔ IMC-Komplexbehandlung des Erwachsenen, 1105 bis 1380 Aufwandspunkte
- 99.B8.18 †↔ IMC-Komplexbehandlung des Erwachsenen, 1381 bis 1656 Aufwandspunkte
- 99.B8.1A †↔ IMC-Komplexbehandlung des Erwachsenen, 1657 bis 1932 Aufwandspunkte
- 99.B8.1B †↔ IMC-Komplexbehandlung des Erwachsenen, 1933 bis 2208 Aufwandspunkte
- 99.B8.1C †↔ IMC-Komplexbehandlung des Erwachsenen, 2209 bis 2484 Aufwandspunkte
- 99.B8.1D †↔ IMC-Komplexbehandlung des Erwachsenen, 2485 bis 2760 Aufwandspunkte
- 99.B8.1E †↔ IMC-Komplexbehandlung des Erwachsenen, 2761 bis 3220 Aufwandspunkte
- 99.B8.1F †↔ IMC-Komplexbehandlung des Erwachsenen, 3221 bis 3680 Aufwandspunkte
- 99.B8.1G †↔ IMC-Komplexbehandlung des Erwachsenen, 3681 bis 4600 Aufwandspunkte
- 99.B8.1H †↔ IMC-Komplexbehandlung des Erwachsenen, 4601 bis 5520 Aufwandspunkte
- 99.B8.1I †↔ IMC-Komplexbehandlung des Erwachsenen, 5521 bis 7360 Aufwandspunkte
- 99.B8.1J †↔ IMC-Komplexbehandlung des Erwachsenen, 7361 bis 9200 Aufwandspunkte
- 99.B8.1K †↔ IMC-Komplexbehandlung des Erwachsenen, 9201 bis 11040 Aufwandspunkte
- 99.B8.1L †↔ IMC-Komplexbehandlung des Erwachsenen, 11041 bis 13800 Aufwandspunkte
- 99.B8.1M †↔ IMC-Komplexbehandlung des Erwachsenen, 13801 bis 16560 Aufwandspunkte
- 99.B8.1N †↔ IMC-Komplexbehandlung des Erwachsenen, 16561 bis 19320 Aufwandspunkte
- 99.B8.1O †↔ IMC-Komplexbehandlung des Erwachsenen, 19321 und mehr Aufwandspunkte
- 99.B8.44 †↔ IMC-Komplexbehandlung im Kindesalter, 197 bis 392 Aufwandspunkte
- 99.B8.45 †↔ IMC-Komplexbehandlung im Kindesalter, 393 bis 588 Aufwandspunkte
- 99.B8.46 †↔ IMC-Komplexbehandlung im Kindesalter, 589 bis 784 Aufwandspunkte
- 99.B8.47 †↔ IMC-Komplexbehandlung im Kindesalter, 785 bis 980 Aufwandspunkte
- 99.B8.48 †↔ IMC-Komplexbehandlung im Kindesalter, 981 bis 1176 Aufwandspunkte
- 99.B8.4A †↔ IMC-Komplexbehandlung im Kindesalter, 1177 bis 1470 Aufwandspunkte
- 99.B8.4B †↔ IMC-Komplexbehandlung im Kindesalter, 1471 bis 1764 Aufwandspunkte
- 99.B8.4C †↔ IMC-Komplexbehandlung im Kindesalter, 1765 bis 2058 Aufwandspunkte
- 99.B8.4D †↔ IMC-Komplexbehandlung im Kindesalter, 2059 bis 2352 Aufwandspunkte
- 99.B8.4E †↔ IMC-Komplexbehandlung im Kindesalter, 2353 bis 2646 Aufwandspunkte
- 99.B8.4F †↔ IMC-Komplexbehandlung im Kindesalter, 2647 bis 2940 Aufwandspunkte
- 99.B8.4G †↔ IMC-Komplexbehandlung im Kindesalter, 2941 bis 3430 Aufwandspunkte
- 99.B8.4H †↔ IMC-Komplexbehandlung im Kindesalter, 3431 bis 3920 Aufwandspunkte
- 99.B8.4I †↔ IMC-Komplexbehandlung im Kindesalter, 3921 bis 4410 Aufwandspunkte
- 99.B8.4J †↔ IMC-Komplexbehandlung im Kindesalter, 4411 bis 4900 Aufwandspunkte
- 99.B8.4K †↔ IMC-Komplexbehandlung im Kindesalter, 4901 bis 5880 Aufwandspunkte
- 99.B8.4L †↔ IMC-Komplexbehandlung im Kindesalter, 5881 bis 6860 Aufwandspunkte
- 99.B8.4M †↔ IMC-Komplexbehandlung im Kindesalter, 6861 bis 7840 Aufwandspunkte
- 99.B8.4N †↔ IMC-Komplexbehandlung im Kindesalter, 7841 bis 9800 Aufwandspunkte
- 99.B8.4O †↔ IMC-Komplexbehandlung im Kindesalter, 9801 bis 11760 Aufwandspunkte
- 99.B8.4P †↔ IMC-Komplexbehandlung im Kindesalter, 11761 bis 13720 Aufwandspunkte
- 99.B8.4Q †↔ IMC-Komplexbehandlung im Kindesalter, 13721 bis 16660 Aufwandspunkte
- 99.B8.4R †↔ IMC-Komplexbehandlung im Kindesalter, 16661 bis 19600 Aufwandspunkte
- 99.B8.4S †↔ IMC-Komplexbehandlung im Kindesalter, 19601 und mehr Aufwandspunkte
- 99.B8.54 †↔ IMC-Komplexbehandlung im Neugeborenenalter, 197 bis 392 Aufwandspunkte
- 99.B8.55 †↔ IMC-Komplexbehandlung im Neugeborenenalter, 393 bis 588 Aufwandspunkte
- 99.B8.56 †↔ IMC-Komplexbehandlung im Neugeborenenalter, 589 bis 784 Aufwandspunkte
- 99.B8.57 †↔ IMC-Komplexbehandlung im Neugeborenenalter, 785 bis 980 Aufwandspunkte
- 99.B8.58 †↔ IMC-Komplexbehandlung im Neugeborenenalter, 981 bis 1176 Aufwandspunkte
- 99.B8.5A †↔ IMC-Komplexbehandlung im Neugeborenenalter, 1177 bis 1470 Aufwandspunkte
- 99.B8.5B †↔ IMC-Komplexbehandlung im Neugeborenenalter, 1471 bis 1764 Aufwandspunkte
- 99.B8.5C †↔ IMC-Komplexbehandlung im Neugeborenenalter, 1765 bis 2058 Aufwandspunkte
- 99.B8.5D †↔ IMC-Komplexbehandlung im Neugeborenenalter, 2059 bis 2352 Aufwandspunkte
- 99.B8.5E †↔ IMC-Komplexbehandlung im Neugeborenenalter, 2353 bis 2646 Aufwandspunkte
- 99.B8.5F †↔ IMC-Komplexbehandlung im Neugeborenenalter, 2647 bis 2940 Aufwandspunkte
- 99.B8.5G †↔ IMC-Komplexbehandlung im Neugeborenenalter, 2941 bis 3430 Aufwandspunkte
- 99.B8.5H †↔ IMC-Komplexbehandlung im Neugeborenenalter, 3431 bis 3920 Aufwandspunkte
- 99.B8.5I †↔ IMC-Komplexbehandlung im Neugeborenenalter, 3921 bis 4410 Aufwandspunkte
- 99.B8.5J †↔ IMC-Komplexbehandlung im Neugeborenenalter, 4411 bis 4900 Aufwandspunkte
- 99.B8.5K †↔ IMC-Komplexbehandlung im Neugeborenenalter, 4901 bis 5880 Aufwandspunkte
- 99.B8.5L †↔ IMC-Komplexbehandlung im Neugeborenenalter, 5881 bis 6860 Aufwandspunkte

99.B8.5M ‡↔ IMC-Komplexbehandlung im Neugeborenenalter, 6861 bis 7840 Aufwandspunkte	99.B8.5Q ‡↔ IMC-Komplexbehandlung im Neugeborenenalter, 13721 bis 16660 Aufwandspunkte
99.B8.5N ‡↔ IMC-Komplexbehandlung im Neugeborenenalter, 7841 bis 9800 Aufwandspunkte	99.B8.5R ‡↔ IMC-Komplexbehandlung im Neugeborenenalter, 16661 bis 19600 Aufwandspunkte
99.B8.5O ‡↔ IMC-Komplexbehandlung im Neugeborenenalter, 9801 bis 11760 Aufwandspunkte	99.B8.5S ‡↔ IMC-Komplexbehandlung im Neugeborenenalter, 19601 und mehr Aufwandspunkte
99.B8.5P ‡↔ IMC-Komplexbehandlung im Neugeborenenalter, 11761 bis 13720 Aufwandspunkte	

ADRG A95**Geriatrische Akutrehabilitation ab 7 Behandlungstage**

Geriatrische Akutrehabilitation, ab 7 BHT

DRG A95A

Geriatrische Akutrehabilitation ab 7 Behandlungstage mit mehrzeitig komplexen OR-Prozeduren oder komplizierende Prozedur oder schwerste CC oder geriatrische Akutrehabilitation ab 14 Behandlungstage und intensivmedizinische Komplexbehandlung/IMCK > 184 Aufwandspunkte

(Komplexe OR-Prozeduren oder mindestens eine Prozedur in Tabelle A95-3 oder Komplexe Vakuumbehandlung oder Eingriff an mehreren Lokalisationen oder Definition der DRG (I03A) oder Definition der DRG (I04A) oder Definition der DRG (I95Z)) und (mindestens eine Prozedur in Tabelle A95-4 und Geriatrische Akutrehabilitation, ab 14 BHT oder Mehrzeitige komplexe OR-Prozeduren oder Komplizierende Prozeduren Prä-MDC oder Komplizierende Prozeduren oder PCCL > 4)

DRG A95B

Geriatrische Akutrehabilitation ab 7 Behandlungstage mit komplexer Prozedur oder intensivmedizinische Komplexbehandlung/IMCK > 360 Aufwandspunkte oder komplexe Vakuumbehandlung oder bestimmte Eingriffe oder Eingriff an mehreren Lokalisationen

Komplexe OR-Prozeduren oder mindestens eine Prozedur in Tabelle A95-3 oder Komplexe Vakuumbehandlung oder Eingriff an mehreren Lokalisationen oder Definition der DRG (I03A) oder Definition der DRG (I04A) oder Definition der DRG (I95Z)

DRG A95C

Geriatrische Akutrehabilitation ab 21 Behandlungstage oder schwerste CC oder Vakuumbehandlung oder bestimmte OR-Prozedur oder intensivmedizinische Komplexbehandlung > 184 Aufwandspunkte

(Geriatrische Akutrehabilitation, ab 14 BHT oder mindestens eine Prozedur in Tabelle A95-5 oder PCCL > 3) und (Bestimmte OR-Prozeduren oder Prozedur in Tabelle A95-6 oder Vakuumbehandlung oder Geriatrische Akutrehabilitation, ab 21 BHT oder PCCL > 4)

DRG A95D

Geriatrische Akutrehabilitation ab 14 Behandlungstage mit äusserst schweren CC oder neurologische Komplexbehandlung des akuten Schlaganfalls oder bestimmter Eingriff

(Geriatrische Akutrehabilitation, ab 14 BHT oder mindestens eine Prozedur in Tabelle A95-5 oder PCCL > 3) und (Definition der Basis-DRG (G46) oder Definition der Basis-DRG (H41) oder Prozedur in Tabelle A95-7 oder Geriatrische Akutrehabilitation, ab 14 BHT und PCCL > 3)

DRG A95E

Geriatrische Akutrehabilitation ab 14 Behandlungstage oder äusserst schwere CC, geriatrische Akutrehabilitation ab 7 Behandlungstage mit bestimmter OR-Prozedur oder Vakuumbehandlung

Geriatrische Akutrehabilitation, ab 14 BHT oder mindestens eine Prozedur in Tabelle A95-5 oder PCCL > 3 oder Bestimmte OR-Prozeduren oder Vakuumbehandlung

DRG A95F

Geriatrische Akutrehabilitation, ab 7 bis 13 Behandlungstage mit schweren motorischen Funktionseinschränkungen oder erschwerende Diagnose oder bestimmte Prozedur

Mindestens eine Nebendiagnose in Tabelle A95-1 oder Nebendiagnose in Tabelle A95-2 und Prozedur in Tabelle A95-8

DRG A95G**Geriatrische Akutrehabilitation ab 7 Behandlungstage****Diagnose A95-1**

G20.10	Primäres Parkinson-Syndrom mit mäßiger bis schwerer Beeinträchtigung: Ohne Wirkungsfuktuation	U50.40	Schwere motorische Funktionseinschränkung: Barthel-Index: 20-35 Punkte
G20.11	Primäres Parkinson-Syndrom mit mäßiger bis schwerer Beeinträchtigung: Mit Wirkungsfuktuation	U50.41	Schwere motorische Funktionseinschränkung: Motorischer FIM: 31-42 Punkte
G20.20	Primäres Parkinson-Syndrom mit schwerster Beeinträchtigung: Ohne Wirkungsfuktuation	U50.50	Sehr schwere motorische Funktionseinschränkung: Barthel-Index: 0-15 Punkte
G20.21	Primäres Parkinson-Syndrom mit schwerster Beeinträchtigung: Mit Wirkungsfuktuation	U50.51	Sehr schwere motorische Funktionseinschränkung: Motorischer FIM: 13-30 Punkte

Diagnose A95-2

E40	Kwashiorkor	E43	Nicht näher bezeichnete erhebliche Energie- und Eiweißmangelernährung
E41	Alimentärer Marasmus		
E42	Kwashiorkor-Marasmus		

Prozedur A95-3

99.B7.14 †↔	Intensivmedizinische Komplexbehandlung, 361 bis 552 Aufwandspunkte	99.B8.14 †↔	IMC-Komplexbehandlung des Erwachsenen, 361 bis 552 Aufwandspunkte
99.B7.15 †↔	Intensivmedizinische Komplexbehandlung, 553 bis 828 Aufwandspunkte	99.B8.15 †↔	IMC-Komplexbehandlung des Erwachsenen, 553 bis 828 Aufwandspunkte
99.B7.16 †↔	Intensivmedizinische Komplexbehandlung, 829 bis 1104 Aufwandspunkte	99.B8.16 †↔	IMC-Komplexbehandlung des Erwachsenen, 829 bis 1104 Aufwandspunkte
99.B7.17 †↔	Intensivmedizinische Komplexbehandlung, 1105 bis 1380 Aufwandspunkte	99.B8.17 †↔	IMC-Komplexbehandlung des Erwachsenen, 1105 bis 1380 Aufwandspunkte
99.B7.18 †↔	Intensivmedizinische Komplexbehandlung, 1381 bis 1656 Aufwandspunkte	99.B8.18 †↔	IMC-Komplexbehandlung des Erwachsenen, 1381 bis 1656 Aufwandspunkte
99.B7.1A †↔	Intensivmedizinische Komplexbehandlung, 1657 bis 1932 Aufwandspunkte	99.B8.1A †↔	IMC-Komplexbehandlung des Erwachsenen, 1657 bis 1932 Aufwandspunkte
99.B7.1B †↔	Intensivmedizinische Komplexbehandlung, 1933 bis 2208 Aufwandspunkte	99.B8.1B †↔	IMC-Komplexbehandlung des Erwachsenen, 1933 bis 2208 Aufwandspunkte
99.B7.1C †↔	Intensivmedizinische Komplexbehandlung, 2209 bis 2484 Aufwandspunkte	99.B8.1C †↔	IMC-Komplexbehandlung des Erwachsenen, 2209 bis 2484 Aufwandspunkte
99.B7.1D †↔	Intensivmedizinische Komplexbehandlung, 2485 bis 2760 Aufwandspunkte	99.B8.1D †↔	IMC-Komplexbehandlung des Erwachsenen, 2485 bis 2760 Aufwandspunkte
99.B7.1E †↔	Intensivmedizinische Komplexbehandlung, 2761 bis 3220 Aufwandspunkte	99.B8.1E †↔	IMC-Komplexbehandlung des Erwachsenen, 2761 bis 3220 Aufwandspunkte
99.B7.1F †↔	Intensivmedizinische Komplexbehandlung, 3221 bis 3680 Aufwandspunkte	99.B8.1F †↔	IMC-Komplexbehandlung des Erwachsenen, 3221 bis 3680 Aufwandspunkte
99.B7.1G †↔	Intensivmedizinische Komplexbehandlung, 3681 bis 4600 Aufwandspunkte	99.B8.1G †↔	IMC-Komplexbehandlung des Erwachsenen, 3681 bis 4600 Aufwandspunkte
99.B7.1H †↔	Intensivmedizinische Komplexbehandlung, 4601 bis 5520 Aufwandspunkte	99.B8.1H †↔	IMC-Komplexbehandlung des Erwachsenen, 4601 bis 5520 Aufwandspunkte
99.B7.1I †↔	Intensivmedizinische Komplexbehandlung, 5521 bis 7360 Aufwandspunkte	99.B8.1I †↔	IMC-Komplexbehandlung des Erwachsenen, 5521 bis 7360 Aufwandspunkte
99.B7.1J †↔	Intensivmedizinische Komplexbehandlung, 7361 bis 9200 Aufwandspunkte	99.B8.1J †↔	IMC-Komplexbehandlung des Erwachsenen, 7361 bis 9200 Aufwandspunkte
99.B7.1K †↔	Intensivmedizinische Komplexbehandlung, 9201 bis 11040 Aufwandspunkte	99.B8.1K †↔	IMC-Komplexbehandlung des Erwachsenen, 9201 bis 11040 Aufwandspunkte
99.B7.1L †↔	Intensivmedizinische Komplexbehandlung, 11041 bis 13800 Aufwandspunkte	99.B8.1L †↔	IMC-Komplexbehandlung des Erwachsenen, 11041 bis 13800 Aufwandspunkte
99.B7.1M †↔	Intensivmedizinische Komplexbehandlung, 13801 bis 16560 Aufwandspunkte	99.B8.1M †↔	IMC-Komplexbehandlung des Erwachsenen, 13801 bis 16560 Aufwandspunkte
99.B7.1N †↔	Intensivmedizinische Komplexbehandlung, 16561 bis 19320 Aufwandspunkte	99.B8.1N †↔	IMC-Komplexbehandlung des Erwachsenen, 16561 bis 19320 Aufwandspunkte
99.B7.1O †↔	Intensivmedizinische Komplexbehandlung, 19321 und mehr Aufwandspunkte	99.B8.1O †↔	IMC-Komplexbehandlung des Erwachsenen, 19321 und mehr Aufwandspunkte

Prozedur A95-4

99.B7.13 †↔ Intensivmedizinische Komplexbehandlung, 185 bis 360 Aufwandspunkte	99.B8.13 †↔ IMC-Komplexbehandlung des Erwachsenen, 185 bis 360 Aufwandspunkte
99.B7.14 †↔ Intensivmedizinische Komplexbehandlung, 361 bis 552 Aufwandspunkte	99.B8.14 †↔ IMC-Komplexbehandlung des Erwachsenen, 361 bis 552 Aufwandspunkte
99.B7.15 †↔ Intensivmedizinische Komplexbehandlung, 553 bis 828 Aufwandspunkte	99.B8.15 †↔ IMC-Komplexbehandlung des Erwachsenen, 553 bis 828 Aufwandspunkte
99.B7.16 †↔ Intensivmedizinische Komplexbehandlung, 829 bis 1104 Aufwandspunkte	99.B8.16 †↔ IMC-Komplexbehandlung des Erwachsenen, 829 bis 1104 Aufwandspunkte
99.B7.17 †↔ Intensivmedizinische Komplexbehandlung, 1105 bis 1380 Aufwandspunkte	99.B8.17 †↔ IMC-Komplexbehandlung des Erwachsenen, 1105 bis 1380 Aufwandspunkte
99.B7.18 †↔ Intensivmedizinische Komplexbehandlung, 1381 bis 1656 Aufwandspunkte	99.B8.18 †↔ IMC-Komplexbehandlung des Erwachsenen, 1381 bis 1656 Aufwandspunkte
99.B7.1A †↔ Intensivmedizinische Komplexbehandlung, 1657 bis 1932 Aufwandspunkte	99.B8.1A †↔ IMC-Komplexbehandlung des Erwachsenen, 1657 bis 1932 Aufwandspunkte
99.B7.1B †↔ Intensivmedizinische Komplexbehandlung, 1933 bis 2208 Aufwandspunkte	99.B8.1B †↔ IMC-Komplexbehandlung des Erwachsenen, 1933 bis 2208 Aufwandspunkte
99.B7.1C †↔ Intensivmedizinische Komplexbehandlung, 2209 bis 2484 Aufwandspunkte	99.B8.1C †↔ IMC-Komplexbehandlung des Erwachsenen, 2209 bis 2484 Aufwandspunkte
99.B7.1D †↔ Intensivmedizinische Komplexbehandlung, 2485 bis 2760 Aufwandspunkte	99.B8.1D †↔ IMC-Komplexbehandlung des Erwachsenen, 2485 bis 2760 Aufwandspunkte
99.B7.1E †↔ Intensivmedizinische Komplexbehandlung, 2761 bis 3220 Aufwandspunkte	99.B8.1E †↔ IMC-Komplexbehandlung des Erwachsenen, 2761 bis 3220 Aufwandspunkte
99.B7.1F †↔ Intensivmedizinische Komplexbehandlung, 3221 bis 3680 Aufwandspunkte	99.B8.1F †↔ IMC-Komplexbehandlung des Erwachsenen, 3221 bis 3680 Aufwandspunkte
99.B7.1G †↔ Intensivmedizinische Komplexbehandlung, 3681 bis 4600 Aufwandspunkte	99.B8.1G †↔ IMC-Komplexbehandlung des Erwachsenen, 3681 bis 4600 Aufwandspunkte
99.B7.1H †↔ Intensivmedizinische Komplexbehandlung, 4601 bis 5520 Aufwandspunkte	99.B8.1H †↔ IMC-Komplexbehandlung des Erwachsenen, 4601 bis 5520 Aufwandspunkte
99.B7.1I †↔ Intensivmedizinische Komplexbehandlung, 5521 bis 7360 Aufwandspunkte	99.B8.1I †↔ IMC-Komplexbehandlung des Erwachsenen, 5521 bis 7360 Aufwandspunkte
99.B7.1J †↔ Intensivmedizinische Komplexbehandlung, 7361 bis 9200 Aufwandspunkte	99.B8.1J †↔ IMC-Komplexbehandlung des Erwachsenen, 7361 bis 9200 Aufwandspunkte
99.B7.1K †↔ Intensivmedizinische Komplexbehandlung, 9201 bis 11040 Aufwandspunkte	99.B8.1K †↔ IMC-Komplexbehandlung des Erwachsenen, 9201 bis 11040 Aufwandspunkte
99.B7.1L †↔ Intensivmedizinische Komplexbehandlung, 11041 bis 13800 Aufwandspunkte	99.B8.1L †↔ IMC-Komplexbehandlung des Erwachsenen, 11041 bis 13800 Aufwandspunkte
99.B7.1M †↔ Intensivmedizinische Komplexbehandlung, 13801 bis 16560 Aufwandspunkte	99.B8.1M †↔ IMC-Komplexbehandlung des Erwachsenen, 13801 bis 16560 Aufwandspunkte
99.B7.1N †↔ Intensivmedizinische Komplexbehandlung, 16561 bis 19320 Aufwandspunkte	99.B8.1N †↔ IMC-Komplexbehandlung des Erwachsenen, 16561 bis 19320 Aufwandspunkte
99.B7.1O †↔ Intensivmedizinische Komplexbehandlung, 19321 und mehr Aufwandspunkte	99.B8.1O †↔ IMC-Komplexbehandlung des Erwachsenen, 19321 und mehr Aufwandspunkte

Prozedur A95-5

99.B7.13 †↔ Intensivmedizinische Komplexbehandlung, 185 bis 360 Aufwandspunkte	99.B7.1F †↔ Intensivmedizinische Komplexbehandlung, 3221 bis 3680 Aufwandspunkte
99.B7.14 †↔ Intensivmedizinische Komplexbehandlung, 361 bis 552 Aufwandspunkte	99.B7.1G †↔ Intensivmedizinische Komplexbehandlung, 3681 bis 4600 Aufwandspunkte
99.B7.15 †↔ Intensivmedizinische Komplexbehandlung, 553 bis 828 Aufwandspunkte	99.B7.1H †↔ Intensivmedizinische Komplexbehandlung, 4601 bis 5520 Aufwandspunkte
99.B7.16 †↔ Intensivmedizinische Komplexbehandlung, 829 bis 1104 Aufwandspunkte	99.B7.1I †↔ Intensivmedizinische Komplexbehandlung, 5521 bis 7360 Aufwandspunkte
99.B7.17 †↔ Intensivmedizinische Komplexbehandlung, 1105 bis 1380 Aufwandspunkte	99.B7.1J †↔ Intensivmedizinische Komplexbehandlung, 7361 bis 9200 Aufwandspunkte
99.B7.18 †↔ Intensivmedizinische Komplexbehandlung, 1381 bis 1656 Aufwandspunkte	99.B7.1K †↔ Intensivmedizinische Komplexbehandlung, 9201 bis 11040 Aufwandspunkte
99.B7.1A †↔ Intensivmedizinische Komplexbehandlung, 1657 bis 1932 Aufwandspunkte	99.B7.1L †↔ Intensivmedizinische Komplexbehandlung, 11041 bis 13800 Aufwandspunkte
99.B7.1B †↔ Intensivmedizinische Komplexbehandlung, 1933 bis 2208 Aufwandspunkte	99.B7.1M †↔ Intensivmedizinische Komplexbehandlung, 13801 bis 16560 Aufwandspunkte
99.B7.1C †↔ Intensivmedizinische Komplexbehandlung, 2209 bis 2484 Aufwandspunkte	99.B7.1N †↔ Intensivmedizinische Komplexbehandlung, 16561 bis 19320 Aufwandspunkte
99.B7.1D †↔ Intensivmedizinische Komplexbehandlung, 2485 bis 2760 Aufwandspunkte	99.B7.1O †↔ Intensivmedizinische Komplexbehandlung, 19321 und mehr Aufwandspunkte
99.B7.1E †↔ Intensivmedizinische Komplexbehandlung, 2761 bis 3220 Aufwandspunkte	99.BA.13 †↔ Neurologische Komplexbehandlung des akuten Hirnschlags in Stroke Center [SC], mindestens 24 Stunden bis 48 Stunden

- 99.BA.14 †↔ Neurologische Komplexbehandlung des akuten Hirnschlags in Stroke Center [SC], von mehr als 48 Stunden bis 72 Stunden
- 99.BA.16 †↔ Neurologische Komplexbehandlung des akuten Hirnschlags in Stroke Center [SC], von mehr als 72 Stunden bis 96 Stunden
- 99.BA.17 †↔ Neurologische Komplexbehandlung des akuten Hirnschlags in Stroke Center [SC], von mehr als 96 Stunden
- 99.BA.23 †↔ Neurologische Komplexbehandlung des akuten Hirnschlags in einer Stroke Unit [SU], mindestens 24 Stunden bis 48 Stunden
- 99.BA.24 †↔ Neurologische Komplexbehandlung des akuten Hirnschlags in einer Stroke Unit [SU], von mehr als 48 Stunden bis 72 Stunden
- 99.BA.26 †↔ Neurologische Komplexbehandlung des akuten Hirnschlags in einer Stroke Unit [SU], von mehr als 72 Stunden bis 96 Stunden
- 99.BA.27 †↔ Neurologische Komplexbehandlung des akuten Hirnschlags in einer Stroke Unit [SU], von mehr als 96 Stunden
- 99.BA.31 †↔ Komplexbehandlung des akuten Hirnschlags im neurologischen Telekonsildienst, mindestens 24 Stunden bis 72 Stunden
- 99.BA.32 †↔ Komplexbehandlung des akuten Hirnschlags im neurologischen Telekonsildienst, von mehr als 72 Stunden

Prozedur A95-6

- 99.B7.13 †↔ Intensivmedizinische Komplexbehandlung, 185 bis 360 Aufwandspunkte
- 99.B7.14 †↔ Intensivmedizinische Komplexbehandlung, 361 bis 552 Aufwandspunkte
- 99.B7.15 †↔ Intensivmedizinische Komplexbehandlung, 553 bis 828 Aufwandspunkte
- 99.B7.16 †↔ Intensivmedizinische Komplexbehandlung, 829 bis 1104 Aufwandspunkte
- 99.B7.17 †↔ Intensivmedizinische Komplexbehandlung, 1105 bis 1380 Aufwandspunkte
- 99.B7.18 †↔ Intensivmedizinische Komplexbehandlung, 1381 bis 1656 Aufwandspunkte
- 99.B7.1A †↔ Intensivmedizinische Komplexbehandlung, 1657 bis 1932 Aufwandspunkte
- 99.B7.1B †↔ Intensivmedizinische Komplexbehandlung, 1933 bis 2208 Aufwandspunkte
- 99.B7.1C †↔ Intensivmedizinische Komplexbehandlung, 2209 bis 2484 Aufwandspunkte
- 99.B7.1D †↔ Intensivmedizinische Komplexbehandlung, 2485 bis 2760 Aufwandspunkte
- 99.B7.1E †↔ Intensivmedizinische Komplexbehandlung, 2761 bis 3220 Aufwandspunkte
- 99.B7.1F †↔ Intensivmedizinische Komplexbehandlung, 3221 bis 3680 Aufwandspunkte
- 99.B7.1G †↔ Intensivmedizinische Komplexbehandlung, 3681 bis 4600 Aufwandspunkte
- 99.B7.1H †↔ Intensivmedizinische Komplexbehandlung, 4601 bis 5520 Aufwandspunkte
- 99.B7.1I †↔ Intensivmedizinische Komplexbehandlung, 5521 bis 7360 Aufwandspunkte
- 99.B7.1J †↔ Intensivmedizinische Komplexbehandlung, 7361 bis 9200 Aufwandspunkte
- 99.B7.1K †↔ Intensivmedizinische Komplexbehandlung, 9201 bis 11040 Aufwandspunkte
- 99.B7.1L †↔ Intensivmedizinische Komplexbehandlung, 11041 bis 13800 Aufwandspunkte
- 99.B7.1M †↔ Intensivmedizinische Komplexbehandlung, 13801 bis 16560 Aufwandspunkte
- 99.B7.1N †↔ Intensivmedizinische Komplexbehandlung, 16561 bis 19320 Aufwandspunkte
- 99.B7.1O †↔ Intensivmedizinische Komplexbehandlung, 19321 und mehr Aufwandspunkte

Prozedur A95-7

- 99.BA.13 †↔ Neurologische Komplexbehandlung des akuten Hirnschlags in Stroke Center [SC], mindestens 24 Stunden bis 48 Stunden
- 99.BA.14 †↔ Neurologische Komplexbehandlung des akuten Hirnschlags in Stroke Center [SC], von mehr als 48 Stunden bis 72 Stunden
- 99.BA.16 †↔ Neurologische Komplexbehandlung des akuten Hirnschlags in Stroke Center [SC], von mehr als 72 Stunden bis 96 Stunden
- 99.BA.17 †↔ Neurologische Komplexbehandlung des akuten Hirnschlags in Stroke Center [SC], von mehr als 96 Stunden
- 99.BA.23 †↔ Neurologische Komplexbehandlung des akuten Hirnschlags in einer Stroke Unit [SU], mindestens 24 Stunden bis 48 Stunden
- 99.BA.24 †↔ Neurologische Komplexbehandlung des akuten Hirnschlags in einer Stroke Unit [SU], von mehr als 48 Stunden bis 72 Stunden
- 99.BA.26 †↔ Neurologische Komplexbehandlung des akuten Hirnschlags in einer Stroke Unit [SU], von mehr als 72 Stunden bis 96 Stunden
- 99.BA.27 †↔ Neurologische Komplexbehandlung des akuten Hirnschlags in einer Stroke Unit [SU], von mehr als 96 Stunden
- 99.BA.31 †↔ Komplexbehandlung des akuten Hirnschlags im neurologischen Telekonsildienst, mindestens 24 Stunden bis 72 Stunden
- 99.BA.32 †↔ Komplexbehandlung des akuten Hirnschlags im neurologischen Telekonsildienst, von mehr als 72 Stunden

Prozedur A95-8

- 89.OA.42 †↔ Multimodale Ernährungsberatung/therapie, mindestens 7 bis 13 Behandlungstage
- 89.OA.43 †↔ Multimodale Ernährungsberatung/therapie, mindestens 14 bis 20 Behandlungstage
- 89.OA.44 †↔ Multimodale Ernährungsberatung/therapie, 21 und mehr Behandlungstage

ADRG A96**Komplementärmedizinische Komplexbehandlung bei bestimmten Krankheiten, ohne OR-Prozedur**

Prozedur in Tabelle A96-1 und keine OR-Prozedur und nicht [MDC ist gleich 14]

DRG A96A**Komplementärmedizinische Komplexbehandlung bei bestimmten Krankheiten, ohne OR-Prozedur, ab 26 Therapieeinheiten**

Prozedur in Tabelle A96-2

DRG A96B**Komplementärmedizinische Komplexbehandlung bei bestimmten Krankheiten, ohne OR-Prozedur, ab 10 Therapieeinheiten****Prozedur A96-1**

99.BC.12 ‡↔ Komplementärmedizinische Komplexbehandlung ab 10 bis 25 Therapieeinheiten pro stationärem Fall

99.BC.13 ‡↔ Komplementärmedizinische Komplexbehandlung ab 26 bis 49 Therapieeinheiten pro stationärem Fall

99.BC.14 ‡↔ Komplementärmedizinische Komplexbehandlung ab 50 Therapieeinheiten pro stationärem Fall

Prozedur A96-2

99.BC.13 ‡↔ Komplementärmedizinische Komplexbehandlung ab 26 bis 49 Therapieeinheiten pro stationärem Fall

99.BC.14 ‡↔ Komplementärmedizinische Komplexbehandlung ab 50 Therapieeinheiten pro stationärem Fall

ADRG A97**Palliativmedizinische Komplexbehandlung ab 7 Behandlungstage**

Prozedur in Tabelle A97-4 und nicht [Intensivmedizinische Komplexbehandlung > 392 / 552 Aufwandspunkte]

DRG A97A**Palliativmedizinische Komplexbehandlung ab 7 Behandlungstage mit Mehrfacheingriff, oder bestimmte IntK mit IMCK Aufwandspunkten, oder komplexe OR-Prozedur mit palliativmedizinischer Komplexbehandlung ab 21 Behandlungstage oder mit komplexen Konstellationen, oder palliativmedizinische Komplexbehandlung ab 28 Behandlungstage und Alter < 16 Jahre oder bestimmten Prozeduren**

(Komplexe OR-Prozeduren oder (Komplizierende Prozeduren Prä-MDC oder Komplizierende Prozeduren) und (Prozedur in Tabelle A97-4 oder Definition der Basis-DRG (A93)) oder (OR-Prozedur oder Alter < 16 Jahre) und Prozedur in Tabelle A97-5 oder mindestens eine Prozedur in Tabelle A97-6 oder Prozedur in Tabelle A97-7 und (PCCL > 3 oder Prozedur in Tabelle A97-8) oder Definition der DRG (R01A) oder Definition der DRG (R60A)) und (Mehrzeitige komplexe OR-Prozeduren oder Multiviszeraler Eingriff oder (Komplexe OR-Prozeduren oder Prozedur in Tabelle A97-5) und mindestens eine Prozedur in Tabelle A97-6 oder Prozedur in mindestens zwei der Tabellen A97-9, A97-10 oder Prozedur in mindestens zwei der Tabellen A97-11, A97-12 oder Prozedur in mindestens zwei der Tabellen A97-13, A97-14 oder mindestens eine Prozedur in Tabelle A97-15 oder Prozedur in Tabelle A97-7 und (Komplexe OR-Prozeduren oder Alter < 16 Jahre oder Definition der Basis-DRG (A93)))

DRG A97B**Palliativmedizinische Komplexbehandlung ab 7 Behandlungstage mit komplexer Prozedur oder komplizierender Prozedur, oder palliativmedizinische Komplexbehandlung ab 21 Behandlungstage mit operativem Eingriff oder Alter < 16 Jahre, oder intensivmedizinische Komplexbehandlung /IMCK > 196/184 Aufwandspunkte**

Komplexe OR-Prozeduren oder (Komplizierende Prozeduren Prä-MDC oder Komplizierende Prozeduren) und (Prozedur in Tabelle A97-4 oder Definition der Basis-DRG (A93)) oder (OR-Prozedur oder Alter < 16 Jahre) und Prozedur in Tabelle A97-5 oder mindestens eine Prozedur in Tabelle A97-6 oder Prozedur in Tabelle A97-7 und (PCCL > 3 oder Prozedur in Tabelle A97-8) oder Definition der DRG (R01A) oder Definition der DRG (R60A)

DRG A97C

Palliativmedizinische Komplexbehandlung ab 7 Behandlungstage mit neurologischer Komplexbehandlung ab 24 Std. oder bestimmte Diagnose oder palliativmedizinische Komplexbehandlung ab 21 Behandlungstage oder palliativmedizinische Komplexbehandlung ab 14 Behandlungstage und Alter < 16 Jahre

(Mindestens eine Prozedur in Tabelle A97-16 oder Definition der DRG (R01B) oder Definition der DRG (R60B) oder Diagnose in Tabelle A97-1 oder Prozedur in Tabelle A97-17 und Alter < 16 Jahre) und (Bestimmte OR-Prozeduren oder mindestens eine Prozedur in Tabelle A97-18 oder Diagnose in Tabelle A97-2 oder Prozedur in Tabelle A97-19 und Alter < 16 Jahre oder Definition der DRG (R60B))

DRG A97D

Palliativmedizinische Komplexbehandlung ab 7 Behandlungstage mit bestimmter Erkrankung oder Alter < 16 Jahre, oder palliativmedizinische Komplexbehandlung ab 14 Behandlungstage oder infantile Zerebralpareesen

Mindestens eine Prozedur in Tabelle A97-16 oder Definition der DRG (R01B) oder Definition der DRG (R60B) oder Diagnose in Tabelle A97-1 oder Prozedur in Tabelle A97-17 und Alter < 16 Jahre

DRG A97E

Palliativmedizinische Komplexbehandlung ab 7 Behandlungstage mit bestimmter OR-Prozedur oder schwere motorische Funktionseinschränkung oder chronische Para-/Tetraplegie oder bestimmtem Eingriff oder äusserst schwere CC

Bestimmte OR-Prozeduren oder mindestens eine Nebendiagnose in Tabelle A97-3 oder (Definition der Basis-DRG (G46)) oder (Definition der Basis-DRG (H41)) oder PCCL > 3

DRG A97F

Palliativmedizinische Komplexbehandlung ab 7 Behandlungstage

Diagnose A97-1

G80.0	Spastische tetraplegische Zerebralparese	G80.3	Dyskinetische Zerebralparese
G80.1	Spastische diplegische Zerebralparese	G80.4	Ataktische Zerebralparese
G80.2	Infantile hemiplegische Zerebralparese	G80.8	Sonstige infantile Zerebralparese

Prozedur A97-10

99.B7.44 ‡↔	Intensivmedizinische Komplexbehandlung im Kindesalter (Basisprozedur), 197 bis 392 Aufwandspunkte	99.B7.54 ‡↔	Intensivmedizinische Komplexbehandlung im Neugeborenenalter (Basisprozedur), 197 bis 392 Aufwandspunkte
-------------	---	-------------	---

Prozedur A97-11

99.B8.13 ‡↔	IMC-Komplexbehandlung des Erwachsenen, 185 bis 360 Aufwandspunkte	99.B8.14 ‡↔	IMC-Komplexbehandlung des Erwachsenen, 361 bis 552 Aufwandspunkte
-------------	---	-------------	---

Prozedur A97-12

99.B7.14 ‡↔	Intensivmedizinische Komplexbehandlung, 361 bis 552 Aufwandspunkte
-------------	--

Prozedur A97-13

99.B8.14 ‡↔	IMC-Komplexbehandlung des Erwachsenen, 361 bis 552 Aufwandspunkte
-------------	---

Prozedur A97-14

99.B7.13 ‡↔	Intensivmedizinische Komplexbehandlung, 185 bis 360 Aufwandspunkte	99.B7.14 ‡↔	Intensivmedizinische Komplexbehandlung, 361 bis 552 Aufwandspunkte
-------------	--	-------------	--

Prozedur A97-15

93.A3.33 †↔ Komplexe Akutschmerzbehandlung, von mindestens 14 bis 20 Behandlungstage	99.B8.4M †↔ IMC-Komplexbehandlung im Kindesalter, 6861 bis 7840 Aufwandspunkte
93.A3.34 †↔ Komplexe Akutschmerzbehandlung, von 21 und mehr Behandlungstage	99.B8.4N †↔ IMC-Komplexbehandlung im Kindesalter, 7841 bis 9800 Aufwandspunkte
99.B8.16 †↔ IMC-Komplexbehandlung des Erwachsenen, 829 bis 1104 Aufwandspunkte	99.B8.4O †↔ IMC-Komplexbehandlung im Kindesalter, 9801 bis 11760 Aufwandspunkte
99.B8.17 †↔ IMC-Komplexbehandlung des Erwachsenen, 1105 bis 1380 Aufwandspunkte	99.B8.4P †↔ IMC-Komplexbehandlung im Kindesalter, 11761 bis 13720 Aufwandspunkte
99.B8.18 †↔ IMC-Komplexbehandlung des Erwachsenen, 1381 bis 1656 Aufwandspunkte	99.B8.4Q †↔ IMC-Komplexbehandlung im Kindesalter, 13721 bis 16660 Aufwandspunkte
99.B8.1A †↔ IMC-Komplexbehandlung des Erwachsenen, 1657 bis 1932 Aufwandspunkte	99.B8.4R †↔ IMC-Komplexbehandlung im Kindesalter, 16661 bis 19600 Aufwandspunkte
99.B8.1B †↔ IMC-Komplexbehandlung des Erwachsenen, 1933 bis 2208 Aufwandspunkte	99.B8.4S †↔ IMC-Komplexbehandlung im Kindesalter, 19601 und mehr Aufwandspunkte
99.B8.1C †↔ IMC-Komplexbehandlung des Erwachsenen, 2209 bis 2484 Aufwandspunkte	99.B8.57 †↔ IMC-Komplexbehandlung im Neugeborenenalter, 785 bis 980 Aufwandspunkte
99.B8.1D †↔ IMC-Komplexbehandlung des Erwachsenen, 2485 bis 2760 Aufwandspunkte	99.B8.58 †↔ IMC-Komplexbehandlung im Neugeborenenalter, 981 bis 1176 Aufwandspunkte
99.B8.1E †↔ IMC-Komplexbehandlung des Erwachsenen, 2761 bis 3220 Aufwandspunkte	99.B8.5A †↔ IMC-Komplexbehandlung im Neugeborenenalter, 1177 bis 1470 Aufwandspunkte
99.B8.1F †↔ IMC-Komplexbehandlung des Erwachsenen, 3221 bis 3680 Aufwandspunkte	99.B8.5B †↔ IMC-Komplexbehandlung im Neugeborenenalter, 1471 bis 1764 Aufwandspunkte
99.B8.1G †↔ IMC-Komplexbehandlung des Erwachsenen, 3681 bis 4600 Aufwandspunkte	99.B8.5C †↔ IMC-Komplexbehandlung im Neugeborenenalter, 1765 bis 2058 Aufwandspunkte
99.B8.1H †↔ IMC-Komplexbehandlung des Erwachsenen, 4601 bis 5520 Aufwandspunkte	99.B8.5D †↔ IMC-Komplexbehandlung im Neugeborenenalter, 2059 bis 2352 Aufwandspunkte
99.B8.1I †↔ IMC-Komplexbehandlung des Erwachsenen, 5521 bis 7360 Aufwandspunkte	99.B8.5E †↔ IMC-Komplexbehandlung im Neugeborenenalter, 2353 bis 2646 Aufwandspunkte
99.B8.1J †↔ IMC-Komplexbehandlung des Erwachsenen, 7361 bis 9200 Aufwandspunkte	99.B8.5F †↔ IMC-Komplexbehandlung im Neugeborenenalter, 2647 bis 2940 Aufwandspunkte
99.B8.1K †↔ IMC-Komplexbehandlung des Erwachsenen, 9201 bis 11040 Aufwandspunkte	99.B8.5G †↔ IMC-Komplexbehandlung im Neugeborenenalter, 2941 bis 3430 Aufwandspunkte
99.B8.1L †↔ IMC-Komplexbehandlung des Erwachsenen, 11041 bis 13800 Aufwandspunkte	99.B8.5H †↔ IMC-Komplexbehandlung im Neugeborenenalter, 3431 bis 3920 Aufwandspunkte
99.B8.1M †↔ IMC-Komplexbehandlung des Erwachsenen, 13801 bis 16560 Aufwandspunkte	99.B8.5I †↔ IMC-Komplexbehandlung im Neugeborenenalter, 3921 bis 4410 Aufwandspunkte
99.B8.1N †↔ IMC-Komplexbehandlung des Erwachsenen, 16561 bis 19320 Aufwandspunkte	99.B8.5J †↔ IMC-Komplexbehandlung im Neugeborenenalter, 4411 bis 4900 Aufwandspunkte
99.B8.1O †↔ IMC-Komplexbehandlung des Erwachsenen, 19321 und mehr Aufwandspunkte	99.B8.5K †↔ IMC-Komplexbehandlung im Neugeborenenalter, 4901 bis 5880 Aufwandspunkte
99.B8.47 †↔ IMC-Komplexbehandlung im Kindesalter, 785 bis 980 Aufwandspunkte	99.B8.5L †↔ IMC-Komplexbehandlung im Neugeborenenalter, 5881 bis 6860 Aufwandspunkte
99.B8.48 †↔ IMC-Komplexbehandlung im Kindesalter, 981 bis 1176 Aufwandspunkte	99.B8.5M †↔ IMC-Komplexbehandlung im Neugeborenenalter, 6861 bis 7840 Aufwandspunkte
99.B8.4A †↔ IMC-Komplexbehandlung im Kindesalter, 1177 bis 1470 Aufwandspunkte	99.B8.5N †↔ IMC-Komplexbehandlung im Neugeborenenalter, 7841 bis 9800 Aufwandspunkte
99.B8.4B †↔ IMC-Komplexbehandlung im Kindesalter, 1471 bis 1764 Aufwandspunkte	99.B8.5O †↔ IMC-Komplexbehandlung im Neugeborenenalter, 9801 bis 11760 Aufwandspunkte
99.B8.4C †↔ IMC-Komplexbehandlung im Kindesalter, 1765 bis 2058 Aufwandspunkte	99.B8.5P †↔ IMC-Komplexbehandlung im Neugeborenenalter, 11761 bis 13720 Aufwandspunkte
99.B8.4D †↔ IMC-Komplexbehandlung im Kindesalter, 2059 bis 2352 Aufwandspunkte	99.B8.5Q †↔ IMC-Komplexbehandlung im Neugeborenenalter, 13721 bis 16660 Aufwandspunkte
99.B8.4E †↔ IMC-Komplexbehandlung im Kindesalter, 2353 bis 2646 Aufwandspunkte	99.B8.5R †↔ IMC-Komplexbehandlung im Neugeborenenalter, 16661 bis 19600 Aufwandspunkte
99.B8.4F †↔ IMC-Komplexbehandlung im Kindesalter, 2647 bis 2940 Aufwandspunkte	99.B8.5S †↔ IMC-Komplexbehandlung im Neugeborenenalter, 19601 und mehr Aufwandspunkte
99.B8.4G †↔ IMC-Komplexbehandlung im Kindesalter, 2941 bis 3430 Aufwandspunkte	99.C2.1D †↔ Pflege-Komplexbehandlung bei Erwachsenen, 51 bis 55 Aufwandspunkte
99.B8.4H †↔ IMC-Komplexbehandlung im Kindesalter, 3431 bis 3920 Aufwandspunkte	99.C2.1E †↔ Pflege-Komplexbehandlung bei Erwachsenen, 56 bis 60 Aufwandspunkte
99.B8.4I †↔ IMC-Komplexbehandlung im Kindesalter, 3921 bis 4410 Aufwandspunkte	99.C2.1F †↔ Pflege-Komplexbehandlung bei Erwachsenen, 61 bis 65 Aufwandspunkte
99.B8.4J †↔ IMC-Komplexbehandlung im Kindesalter, 4411 bis 4900 Aufwandspunkte	99.C2.1G †↔ Pflege-Komplexbehandlung bei Erwachsenen, 66 bis 70 Aufwandspunkte
99.B8.4K †↔ IMC-Komplexbehandlung im Kindesalter, 4901 bis 5880 Aufwandspunkte	99.C2.1H †↔ Pflege-Komplexbehandlung bei Erwachsenen, 71 bis 80 Aufwandspunkte
99.B8.4L †↔ IMC-Komplexbehandlung im Kindesalter, 5881 bis 6860 Aufwandspunkte	99.C2.1I †↔ Pflege-Komplexbehandlung bei Erwachsenen, 81 bis 90 Aufwandspunkte

99.C3.2H †↔	Pflege-Komplexbehandlung bei Kindern und Jugendlichen, 2201 bis 2300 Aufwandspunkte	99.C4.2C †↔	Pflege-Komplexbehandlung bei Kleinkindern, 1701 bis 1800 Aufwandspunkte
99.C3.2I †↔	Pflege-Komplexbehandlung bei Kindern und Jugendlichen, 2301 bis 2400 Aufwandspunkte	99.C4.2D †↔	Pflege-Komplexbehandlung bei Kleinkindern, 1801 bis 1900 Aufwandspunkte
99.C3.2J †↔	Pflege-Komplexbehandlung bei Kindern und Jugendlichen, 2401 bis 2500 Aufwandspunkte	99.C4.2E †↔	Pflege-Komplexbehandlung bei Kleinkindern, 1901 bis 2000 Aufwandspunkte
99.C3.2K †↔	Pflege-Komplexbehandlung bei Kindern und Jugendlichen, 2501 und mehr Aufwandspunkte	99.C4.2F †↔	Pflege-Komplexbehandlung bei Kleinkindern, 2001 bis 2100 Aufwandspunkte
99.C4.1D †↔	Pflege-Komplexbehandlung bei Kleinkindern, 51 bis 55 Aufwandspunkte	99.C4.2G †↔	Pflege-Komplexbehandlung bei Kleinkindern, 2101 bis 2200 Aufwandspunkte
99.C4.1E †↔	Pflege-Komplexbehandlung bei Kleinkindern, 56 bis 60 Aufwandspunkte	99.C4.2H †↔	Pflege-Komplexbehandlung bei Kleinkindern, 2201 bis 2300 Aufwandspunkte
99.C4.1F †↔	Pflege-Komplexbehandlung bei Kleinkindern, 61 bis 65 Aufwandspunkte	99.C4.2I †↔	Pflege-Komplexbehandlung bei Kleinkindern, 2301 bis 2400 Aufwandspunkte
99.C4.1G †↔	Pflege-Komplexbehandlung bei Kleinkindern, 66 bis 70 Aufwandspunkte	99.C4.2J †↔	Pflege-Komplexbehandlung bei Kleinkindern, 2401 bis 2500 Aufwandspunkte
99.C4.1H †↔	Pflege-Komplexbehandlung bei Kleinkindern, 71 bis 80 Aufwandspunkte	99.C4.2K †↔	Pflege-Komplexbehandlung bei Kleinkindern, 2501 und mehr Aufwandspunkte
99.C4.1I †↔	Pflege-Komplexbehandlung bei Kleinkindern, 81 bis 90 Aufwandspunkte	99.C5.1D †↔	Pflege-Komplexbehandlung bei Frühgeborenen, Neugeborenen und Säuglingen, 51 bis 55 Aufwandspunkte
99.C4.1J †↔	Pflege-Komplexbehandlung bei Kleinkindern, 91 bis 100 Aufwandspunkte	99.C5.1E †↔	Pflege-Komplexbehandlung bei Frühgeborenen, Neugeborenen und Säuglingen, 56 bis 60 Aufwandspunkte
99.C4.1K †↔	Pflege-Komplexbehandlung bei Kleinkindern, 101 bis 125 Aufwandspunkte	99.C5.1F †↔	Pflege-Komplexbehandlung bei Frühgeborenen, Neugeborenen und Säuglingen, 61 bis 65 Aufwandspunkte
99.C4.1L †↔	Pflege-Komplexbehandlung bei Kleinkindern, 126 bis 150 Aufwandspunkte	99.C5.1G †↔	Pflege-Komplexbehandlung bei Frühgeborenen, Neugeborenen und Säuglingen, 66 bis 70 Aufwandspunkte
99.C4.1M †↔	Pflege-Komplexbehandlung bei Kleinkindern, 151 bis 175 Aufwandspunkte	99.C5.1H †↔	Pflege-Komplexbehandlung bei Frühgeborenen, Neugeborenen und Säuglingen, 71 bis 80 Aufwandspunkte
99.C4.1N †↔	Pflege-Komplexbehandlung bei Kleinkindern, 176 bis 200 Aufwandspunkte	99.C5.1I †↔	Pflege-Komplexbehandlung bei Frühgeborenen, Neugeborenen und Säuglingen, 81 bis 90 Aufwandspunkte
99.C4.1O †↔	Pflege-Komplexbehandlung bei Kleinkindern, 201 bis 225 Aufwandspunkte	99.C5.1J †↔	Pflege-Komplexbehandlung bei Frühgeborenen, Neugeborenen und Säuglingen, 91 bis 100 Aufwandspunkte
99.C4.1P †↔	Pflege-Komplexbehandlung bei Kleinkindern, 226 bis 250 Aufwandspunkte	99.C5.1K †↔	Pflege-Komplexbehandlung bei Frühgeborenen, Neugeborenen und Säuglingen, 101 bis 125 Aufwandspunkte
99.C4.1Q †↔	Pflege-Komplexbehandlung bei Kleinkindern, 251 bis 275 Aufwandspunkte	99.C5.1L †↔	Pflege-Komplexbehandlung bei Frühgeborenen, Neugeborenen und Säuglingen, 126 bis 150 Aufwandspunkte
99.C4.1R †↔	Pflege-Komplexbehandlung bei Kleinkindern, 276 bis 300 Aufwandspunkte	99.C5.1M †↔	Pflege-Komplexbehandlung bei Frühgeborenen, Neugeborenen und Säuglingen, 151 bis 175 Aufwandspunkte
99.C4.1S †↔	Pflege-Komplexbehandlung bei Kleinkindern, 301 bis 350 Aufwandspunkte	99.C5.1N †↔	Pflege-Komplexbehandlung bei Frühgeborenen, Neugeborenen und Säuglingen, 176 bis 200 Aufwandspunkte
99.C4.1T †↔	Pflege-Komplexbehandlung bei Kleinkindern, 351 bis 400 Aufwandspunkte	99.C5.1O †↔	Pflege-Komplexbehandlung bei Frühgeborenen, Neugeborenen und Säuglingen, 201 bis 225 Aufwandspunkte
99.C4.1U †↔	Pflege-Komplexbehandlung bei Kleinkindern, 401 bis 450 Aufwandspunkte	99.C5.1P †↔	Pflege-Komplexbehandlung bei Frühgeborenen, Neugeborenen und Säuglingen, 226 bis 250 Aufwandspunkte
99.C4.1V †↔	Pflege-Komplexbehandlung bei Kleinkindern, 451 bis 500 Aufwandspunkte	99.C5.1Q †↔	Pflege-Komplexbehandlung bei Frühgeborenen, Neugeborenen und Säuglingen, 251 bis 275 Aufwandspunkte
99.C4.1W †↔	Pflege-Komplexbehandlung bei Kleinkindern, 501 bis 600 Aufwandspunkte	99.C5.1R †↔	Pflege-Komplexbehandlung bei Frühgeborenen, Neugeborenen und Säuglingen, 276 bis 300 Aufwandspunkte
99.C4.1Y †↔	Pflege-Komplexbehandlung bei Kleinkindern, 601 bis 700 Aufwandspunkte	99.C5.1S †↔	Pflege-Komplexbehandlung bei Frühgeborenen, Neugeborenen und Säuglingen, 301 bis 350 Aufwandspunkte
99.C4.21 †↔	Pflege-Komplexbehandlung bei Kleinkindern, 701 bis 800 Aufwandspunkte	99.C5.1T †↔	Pflege-Komplexbehandlung bei Frühgeborenen, Neugeborenen und Säuglingen, 351 bis 400 Aufwandspunkte
99.C4.22 †↔	Pflege-Komplexbehandlung bei Kleinkindern, 801 bis 900 Aufwandspunkte		
99.C4.23 †↔	Pflege-Komplexbehandlung bei Kleinkindern, 901 bis 1000 Aufwandspunkte		
99.C4.24 †↔	Pflege-Komplexbehandlung bei Kleinkindern, 1001 bis 1100 Aufwandspunkte		
99.C4.25 †↔	Pflege-Komplexbehandlung bei Kleinkindern, 1101 bis 1200 Aufwandspunkte		
99.C4.26 †↔	Pflege-Komplexbehandlung bei Kleinkindern, 1201 bis 1300 Aufwandspunkte		
99.C4.27 †↔	Pflege-Komplexbehandlung bei Kleinkindern, 1301 bis 1400 Aufwandspunkte		
99.C4.28 †↔	Pflege-Komplexbehandlung bei Kleinkindern, 1401 bis 1500 Aufwandspunkte		
99.C4.2A †↔	Pflege-Komplexbehandlung bei Kleinkindern, 1501 bis 1600 Aufwandspunkte		
99.C4.2B †↔	Pflege-Komplexbehandlung bei Kleinkindern, 1601 bis 1700 Aufwandspunkte		

- 99.C5.1U †↔ Pflege-Komplexbehandlung bei Frühgeborenen, Neugeborenen und Säuglingen, 401 bis 450 Aufwandspunkte
- 99.C5.1V †↔ Pflege-Komplexbehandlung bei Frühgeborenen, Neugeborenen und Säuglingen, 451 bis 500 Aufwandspunkte
- 99.C5.1W †↔ Pflege-Komplexbehandlung bei Frühgeborenen, Neugeborenen und Säuglingen, 501 bis 600 Aufwandspunkte
- 99.C5.1Y †↔ Pflege-Komplexbehandlung bei Frühgeborenen, Neugeborenen und Säuglingen, 601 bis 700 Aufwandspunkte
- 99.C5.21 †↔ Pflege-Komplexbehandlung bei Frühgeborenen, Neugeborenen und Säuglingen, 701 bis 800 Aufwandspunkte
- 99.C5.22 †↔ Pflege-Komplexbehandlung bei Frühgeborenen, Neugeborenen und Säuglingen, 801 bis 900 Aufwandspunkte
- 99.C5.23 †↔ Pflege-Komplexbehandlung bei Frühgeborenen, Neugeborenen und Säuglingen, 901 bis 1000 Aufwandspunkte
- 99.C5.24 †↔ Pflege-Komplexbehandlung bei Frühgeborenen, Neugeborenen und Säuglingen, 1001 bis 1100 Aufwandspunkte
- 99.C5.25 †↔ Pflege-Komplexbehandlung bei Frühgeborenen, Neugeborenen und Säuglingen, 1101 bis 1200 Aufwandspunkte
- 99.C5.26 †↔ Pflege-Komplexbehandlung bei Frühgeborenen, Neugeborenen und Säuglingen, 1201 bis 1300 Aufwandspunkte
- 99.C5.27 †↔ Pflege-Komplexbehandlung bei Frühgeborenen, Neugeborenen und Säuglingen, 1301 bis 1400 Aufwandspunkte
- 99.C5.28 †↔ Pflege-Komplexbehandlung bei Frühgeborenen, Neugeborenen und Säuglingen, 1401 bis 1500 Aufwandspunkte
- 99.C5.2A †↔ Pflege-Komplexbehandlung bei Frühgeborenen, Neugeborenen und Säuglingen, 1501 bis 1600 Aufwandspunkte
- 99.C5.2B †↔ Pflege-Komplexbehandlung bei Frühgeborenen, Neugeborenen und Säuglingen, 1601 bis 1700 Aufwandspunkte
- 99.C5.2C †↔ Pflege-Komplexbehandlung bei Frühgeborenen, Neugeborenen und Säuglingen, 1701 bis 1800 Aufwandspunkte
- 99.C5.2D †↔ Pflege-Komplexbehandlung bei Frühgeborenen, Neugeborenen und Säuglingen, 1801 bis 1900 Aufwandspunkte
- 99.C5.2E †↔ Pflege-Komplexbehandlung bei Frühgeborenen, Neugeborenen und Säuglingen, 1901 bis 2000 Aufwandspunkte
- 99.C5.2F †↔ Pflege-Komplexbehandlung bei Frühgeborenen, Neugeborenen und Säuglingen, 2001 bis 2100 Aufwandspunkte
- 99.C5.2G †↔ Pflege-Komplexbehandlung bei Frühgeborenen, Neugeborenen und Säuglingen, 2101 und mehr Aufwandspunkte

Prozedur A97-16

- 93.8A.2E †↔ Palliativmedizinische Komplexbehandlung, mindestens 14 bis 20 Behandlungstage
- 93.8A.2F †↔ Palliativmedizinische Komplexbehandlung, mindestens 21 bis 27 Behandlungstage
- 93.8A.2G †↔ Palliativmedizinische Komplexbehandlung, 28 und mehr Behandlungstage
- 93.8B.2A †↔ Spezialisierte Palliative Care mit zusätzlicher Leistung von Therapien, mindestens 14 bis 20 Behandlungstage
- 93.8B.2B †↔ Spezialisierte Palliative Care mit zusätzlicher Leistung von Therapien, mindestens 21 bis 27 Behandlungstage
- 93.8B.2C †↔ Spezialisierte Palliative Care mit zusätzlicher Leistung von Therapien, 28 und mehr Behandlungstage
- 99.BA.13 †↔ Neurologische Komplexbehandlung des akuten Hirnschlags in Stroke Center [SC], mindestens 24 Stunden bis 48 Stunden
- 99.BA.14 †↔ Neurologische Komplexbehandlung des akuten Hirnschlags in Stroke Center [SC], von mehr als 48 Stunden bis 72 Stunden
- 99.BA.16 †↔ Neurologische Komplexbehandlung des akuten Hirnschlags in Stroke Center [SC], von mehr als 72 Stunden bis 96 Stunden
- 99.BA.17 †↔ Neurologische Komplexbehandlung des akuten Hirnschlags in Stroke Center [SC], von mehr als 96 Stunden
- 99.BA.23 †↔ Neurologische Komplexbehandlung des akuten Hirnschlags in einer Stroke Unit [SU], mindestens 24 Stunden bis 48 Stunden
- 99.BA.24 †↔ Neurologische Komplexbehandlung des akuten Hirnschlags in einer Stroke Unit [SU], von mehr als 48 Stunden bis 72 Stunden
- 99.BA.26 †↔ Neurologische Komplexbehandlung des akuten Hirnschlags in einer Stroke Unit [SU], von mehr als 72 Stunden bis 96 Stunden
- 99.BA.27 †↔ Neurologische Komplexbehandlung des akuten Hirnschlags in einer Stroke Unit [SU], von mehr als 96 Stunden
- 99.BA.31 †↔ Komplexbehandlung des akuten Hirnschlags im neurologischen Telekonsildienst, mindestens 24 Stunden bis 72 Stunden
- 99.BA.32 †↔ Komplexbehandlung des akuten Hirnschlags im neurologischen Telekonsildienst, von mehr als 72 Stunden
- 99.C2.18 †↔ Pflege-Komplexbehandlung bei Erwachsenen, 31 bis 35 Aufwandspunkte
- 99.C2.1A †↔ Pflege-Komplexbehandlung bei Erwachsenen, 36 bis 40 Aufwandspunkte
- 99.C2.1B †↔ Pflege-Komplexbehandlung bei Erwachsenen, 41 bis 45 Aufwandspunkte
- 99.C2.1C †↔ Pflege-Komplexbehandlung bei Erwachsenen, 46 bis 50 Aufwandspunkte
- 99.C2.1D †↔ Pflege-Komplexbehandlung bei Erwachsenen, 51 bis 55 Aufwandspunkte
- 99.C2.1E †↔ Pflege-Komplexbehandlung bei Erwachsenen, 56 bis 60 Aufwandspunkte
- 99.C2.1F †↔ Pflege-Komplexbehandlung bei Erwachsenen, 61 bis 65 Aufwandspunkte
- 99.C2.1G †↔ Pflege-Komplexbehandlung bei Erwachsenen, 66 bis 70 Aufwandspunkte
- 99.C2.1H †↔ Pflege-Komplexbehandlung bei Erwachsenen, 71 bis 80 Aufwandspunkte
- 99.C2.1I †↔ Pflege-Komplexbehandlung bei Erwachsenen, 81 bis 90 Aufwandspunkte
- 99.C2.1J †↔ Pflege-Komplexbehandlung bei Erwachsenen, 91 bis 100 Aufwandspunkte
- 99.C2.1K †↔ Pflege-Komplexbehandlung bei Erwachsenen, 101 bis 125 Aufwandspunkte
- 99.C2.1L †↔ Pflege-Komplexbehandlung bei Erwachsenen, 126 bis 150 Aufwandspunkte
- 99.C2.1M †↔ Pflege-Komplexbehandlung bei Erwachsenen, 151 bis 175 Aufwandspunkte

99.C3.2H †↔	Pflege-Komplexbehandlung bei Kindern und Jugendlichen, 2201 bis 2300 Aufwandspunkte	99.C4.27 †↔	Pflege-Komplexbehandlung bei Kleinkindern, 1301 bis 1400 Aufwandspunkte
99.C3.2I †↔	Pflege-Komplexbehandlung bei Kindern und Jugendlichen, 2301 bis 2400 Aufwandspunkte	99.C4.28 †↔	Pflege-Komplexbehandlung bei Kleinkindern, 1401 bis 1500 Aufwandspunkte
99.C3.2J †↔	Pflege-Komplexbehandlung bei Kindern und Jugendlichen, 2401 bis 2500 Aufwandspunkte	99.C4.2A †↔	Pflege-Komplexbehandlung bei Kleinkindern, 1501 bis 1600 Aufwandspunkte
99.C3.2K †↔	Pflege-Komplexbehandlung bei Kindern und Jugendlichen, 2501 und mehr Aufwandspunkte	99.C4.2B †↔	Pflege-Komplexbehandlung bei Kleinkindern, 1601 bis 1700 Aufwandspunkte
99.C4.18 †↔	Pflege-Komplexbehandlung bei Kleinkindern, 31 bis 35 Aufwandspunkte	99.C4.2C †↔	Pflege-Komplexbehandlung bei Kleinkindern, 1701 bis 1800 Aufwandspunkte
99.C4.1A †↔	Pflege-Komplexbehandlung bei Kleinkindern, 36 bis 40 Aufwandspunkte	99.C4.2D †↔	Pflege-Komplexbehandlung bei Kleinkindern, 1801 bis 1900 Aufwandspunkte
99.C4.1B †↔	Pflege-Komplexbehandlung bei Kleinkindern, 41 bis 45 Aufwandspunkte	99.C4.2E †↔	Pflege-Komplexbehandlung bei Kleinkindern, 1901 bis 2000 Aufwandspunkte
99.C4.1C †↔	Pflege-Komplexbehandlung bei Kleinkindern, 46 bis 50 Aufwandspunkte	99.C4.2F †↔	Pflege-Komplexbehandlung bei Kleinkindern, 2001 bis 2100 Aufwandspunkte
99.C4.1D †↔	Pflege-Komplexbehandlung bei Kleinkindern, 51 bis 55 Aufwandspunkte	99.C4.2G †↔	Pflege-Komplexbehandlung bei Kleinkindern, 2101 bis 2200 Aufwandspunkte
99.C4.1E †↔	Pflege-Komplexbehandlung bei Kleinkindern, 56 bis 60 Aufwandspunkte	99.C4.2H †↔	Pflege-Komplexbehandlung bei Kleinkindern, 2201 bis 2300 Aufwandspunkte
99.C4.1F †↔	Pflege-Komplexbehandlung bei Kleinkindern, 61 bis 65 Aufwandspunkte	99.C4.2I †↔	Pflege-Komplexbehandlung bei Kleinkindern, 2301 bis 2400 Aufwandspunkte
99.C4.1G †↔	Pflege-Komplexbehandlung bei Kleinkindern, 66 bis 70 Aufwandspunkte	99.C4.2J †↔	Pflege-Komplexbehandlung bei Kleinkindern, 2401 bis 2500 Aufwandspunkte
99.C4.1H †↔	Pflege-Komplexbehandlung bei Kleinkindern, 71 bis 80 Aufwandspunkte	99.C4.2K †↔	Pflege-Komplexbehandlung bei Kleinkindern, 2501 und mehr Aufwandspunkte
99.C4.1I †↔	Pflege-Komplexbehandlung bei Kleinkindern, 81 bis 90 Aufwandspunkte	99.C5.18 †↔	Pflege-Komplexbehandlung bei Frühgeborenen, Neugeborenen und Säuglingen, 31 bis 35 Aufwandspunkte
99.C4.1J †↔	Pflege-Komplexbehandlung bei Kleinkindern, 91 bis 100 Aufwandspunkte	99.C5.1A †↔	Pflege-Komplexbehandlung bei Frühgeborenen, Neugeborenen und Säuglingen, 36 bis 40 Aufwandspunkte
99.C4.1K †↔	Pflege-Komplexbehandlung bei Kleinkindern, 101 bis 125 Aufwandspunkte	99.C5.1B †↔	Pflege-Komplexbehandlung bei Frühgeborenen, Neugeborenen und Säuglingen, 41 bis 45 Aufwandspunkte
99.C4.1L †↔	Pflege-Komplexbehandlung bei Kleinkindern, 126 bis 150 Aufwandspunkte	99.C5.1C †↔	Pflege-Komplexbehandlung bei Frühgeborenen, Neugeborenen und Säuglingen, 46 bis 50 Aufwandspunkte
99.C4.1M †↔	Pflege-Komplexbehandlung bei Kleinkindern, 151 bis 175 Aufwandspunkte	99.C5.1D †↔	Pflege-Komplexbehandlung bei Frühgeborenen, Neugeborenen und Säuglingen, 51 bis 55 Aufwandspunkte
99.C4.1N †↔	Pflege-Komplexbehandlung bei Kleinkindern, 176 bis 200 Aufwandspunkte	99.C5.1E †↔	Pflege-Komplexbehandlung bei Frühgeborenen, Neugeborenen und Säuglingen, 56 bis 60 Aufwandspunkte
99.C4.1O †↔	Pflege-Komplexbehandlung bei Kleinkindern, 201 bis 225 Aufwandspunkte	99.C5.1F †↔	Pflege-Komplexbehandlung bei Frühgeborenen, Neugeborenen und Säuglingen, 61 bis 65 Aufwandspunkte
99.C4.1P †↔	Pflege-Komplexbehandlung bei Kleinkindern, 226 bis 250 Aufwandspunkte	99.C5.1G †↔	Pflege-Komplexbehandlung bei Frühgeborenen, Neugeborenen und Säuglingen, 66 bis 70 Aufwandspunkte
99.C4.1Q †↔	Pflege-Komplexbehandlung bei Kleinkindern, 251 bis 275 Aufwandspunkte	99.C5.1H †↔	Pflege-Komplexbehandlung bei Frühgeborenen, Neugeborenen und Säuglingen, 71 bis 80 Aufwandspunkte
99.C4.1R †↔	Pflege-Komplexbehandlung bei Kleinkindern, 276 bis 300 Aufwandspunkte	99.C5.1I †↔	Pflege-Komplexbehandlung bei Frühgeborenen, Neugeborenen und Säuglingen, 81 bis 90 Aufwandspunkte
99.C4.1S †↔	Pflege-Komplexbehandlung bei Kleinkindern, 301 bis 350 Aufwandspunkte	99.C5.1J †↔	Pflege-Komplexbehandlung bei Frühgeborenen, Neugeborenen und Säuglingen, 91 bis 100 Aufwandspunkte
99.C4.1T †↔	Pflege-Komplexbehandlung bei Kleinkindern, 351 bis 400 Aufwandspunkte	99.C5.1K †↔	Pflege-Komplexbehandlung bei Frühgeborenen, Neugeborenen und Säuglingen, 101 bis 125 Aufwandspunkte
99.C4.1U †↔	Pflege-Komplexbehandlung bei Kleinkindern, 401 bis 450 Aufwandspunkte	99.C5.1L †↔	Pflege-Komplexbehandlung bei Frühgeborenen, Neugeborenen und Säuglingen, 126 bis 150 Aufwandspunkte
99.C4.1V †↔	Pflege-Komplexbehandlung bei Kleinkindern, 451 bis 500 Aufwandspunkte	99.C5.1M †↔	Pflege-Komplexbehandlung bei Frühgeborenen, Neugeborenen und Säuglingen, 151 bis 175 Aufwandspunkte
99.C4.1W †↔	Pflege-Komplexbehandlung bei Kleinkindern, 501 bis 600 Aufwandspunkte	99.C5.1N †↔	Pflege-Komplexbehandlung bei Frühgeborenen, Neugeborenen und Säuglingen, 176 bis 200 Aufwandspunkte
99.C4.1Y †↔	Pflege-Komplexbehandlung bei Kleinkindern, 601 bis 700 Aufwandspunkte		
99.C4.21 †↔	Pflege-Komplexbehandlung bei Kleinkindern, 701 bis 800 Aufwandspunkte		
99.C4.22 †↔	Pflege-Komplexbehandlung bei Kleinkindern, 801 bis 900 Aufwandspunkte		
99.C4.23 †↔	Pflege-Komplexbehandlung bei Kleinkindern, 901 bis 1000 Aufwandspunkte		
99.C4.24 †↔	Pflege-Komplexbehandlung bei Kleinkindern, 1001 bis 1100 Aufwandspunkte		
99.C4.25 †↔	Pflege-Komplexbehandlung bei Kleinkindern, 1101 bis 1200 Aufwandspunkte		
99.C4.26 †↔	Pflege-Komplexbehandlung bei Kleinkindern, 1201 bis 1300 Aufwandspunkte		

- 99.C5.1O †↔ Pflege-Komplexbehandlung bei Frühgeborenen, Neugeborenen und Säuglingen, 201 bis 225 Aufwandspunkte
- 99.C5.1P †↔ Pflege-Komplexbehandlung bei Frühgeborenen, Neugeborenen und Säuglingen, 226 bis 250 Aufwandspunkte
- 99.C5.1Q †↔ Pflege-Komplexbehandlung bei Frühgeborenen, Neugeborenen und Säuglingen, 251 bis 275 Aufwandspunkte
- 99.C5.1R †↔ Pflege-Komplexbehandlung bei Frühgeborenen, Neugeborenen und Säuglingen, 276 bis 300 Aufwandspunkte
- 99.C5.1S †↔ Pflege-Komplexbehandlung bei Frühgeborenen, Neugeborenen und Säuglingen, 301 bis 350 Aufwandspunkte
- 99.C5.1T †↔ Pflege-Komplexbehandlung bei Frühgeborenen, Neugeborenen und Säuglingen, 351 bis 400 Aufwandspunkte
- 99.C5.1U †↔ Pflege-Komplexbehandlung bei Frühgeborenen, Neugeborenen und Säuglingen, 401 bis 450 Aufwandspunkte
- 99.C5.1V †↔ Pflege-Komplexbehandlung bei Frühgeborenen, Neugeborenen und Säuglingen, 451 bis 500 Aufwandspunkte
- 99.C5.1W †↔ Pflege-Komplexbehandlung bei Frühgeborenen, Neugeborenen und Säuglingen, 501 bis 600 Aufwandspunkte
- 99.C5.1Y †↔ Pflege-Komplexbehandlung bei Frühgeborenen, Neugeborenen und Säuglingen, 601 bis 700 Aufwandspunkte
- 99.C5.21 †↔ Pflege-Komplexbehandlung bei Frühgeborenen, Neugeborenen und Säuglingen, 701 bis 800 Aufwandspunkte
- 99.C5.22 †↔ Pflege-Komplexbehandlung bei Frühgeborenen, Neugeborenen und Säuglingen, 801 bis 900 Aufwandspunkte
- 99.C5.23 †↔ Pflege-Komplexbehandlung bei Frühgeborenen, Neugeborenen und Säuglingen, 901 bis 1000 Aufwandspunkte
- 99.C5.24 †↔ Pflege-Komplexbehandlung bei Frühgeborenen, Neugeborenen und Säuglingen, 1001 bis 1100 Aufwandspunkte
- 99.C5.25 †↔ Pflege-Komplexbehandlung bei Frühgeborenen, Neugeborenen und Säuglingen, 1101 bis 1200 Aufwandspunkte
- 99.C5.26 †↔ Pflege-Komplexbehandlung bei Frühgeborenen, Neugeborenen und Säuglingen, 1201 bis 1300 Aufwandspunkte
- 99.C5.27 †↔ Pflege-Komplexbehandlung bei Frühgeborenen, Neugeborenen und Säuglingen, 1301 bis 1400 Aufwandspunkte
- 99.C5.28 †↔ Pflege-Komplexbehandlung bei Frühgeborenen, Neugeborenen und Säuglingen, 1401 bis 1500 Aufwandspunkte
- 99.C5.2A †↔ Pflege-Komplexbehandlung bei Frühgeborenen, Neugeborenen und Säuglingen, 1501 bis 1600 Aufwandspunkte
- 99.C5.2B †↔ Pflege-Komplexbehandlung bei Frühgeborenen, Neugeborenen und Säuglingen, 1601 bis 1700 Aufwandspunkte
- 99.C5.2C †↔ Pflege-Komplexbehandlung bei Frühgeborenen, Neugeborenen und Säuglingen, 1701 bis 1800 Aufwandspunkte
- 99.C5.2D †↔ Pflege-Komplexbehandlung bei Frühgeborenen, Neugeborenen und Säuglingen, 1801 bis 1900 Aufwandspunkte
- 99.C5.2E †↔ Pflege-Komplexbehandlung bei Frühgeborenen, Neugeborenen und Säuglingen, 1901 bis 2000 Aufwandspunkte
- 99.C5.2F †↔ Pflege-Komplexbehandlung bei Frühgeborenen, Neugeborenen und Säuglingen, 2001 bis 2100 Aufwandspunkte
- 99.C5.2G †↔ Pflege-Komplexbehandlung bei Frühgeborenen, Neugeborenen und Säuglingen, 2101 und mehr Aufwandspunkte

Prozedur A97-17

- 93.8A.2D †↔ Palliativmedizinische Komplexbehandlung, mindestens 7 bis 13 Behandlungstage
- 93.8B.28 †↔ Spezialisierte Palliative Care mit zusätzlicher Leistung von Therapien, mindestens 7 bis 13 Behandlungstage

Prozedur A97-18

- 93.8A.2F †↔ Palliativmedizinische Komplexbehandlung, mindestens 21 bis 27 Behandlungstage
- 93.8A.2G †↔ Palliativmedizinische Komplexbehandlung, 28 und mehr Behandlungstage
- 93.8B.2B †↔ Spezialisierte Palliative Care mit zusätzlicher Leistung von Therapien, mindestens 21 bis 27 Behandlungstage
- 93.8B.2C †↔ Spezialisierte Palliative Care mit zusätzlicher Leistung von Therapien, 28 und mehr Behandlungstage
- 99.BA.13 †↔ Neurologische Komplexbehandlung des akuten Hirnschlags in Stroke Center [SC], mindestens 24 Stunden bis 48 Stunden
- 99.BA.14 †↔ Neurologische Komplexbehandlung des akuten Hirnschlags in Stroke Center [SC], von mehr als 48 Stunden bis 72 Stunden
- 99.BA.16 †↔ Neurologische Komplexbehandlung des akuten Hirnschlags in Stroke Center [SC], von mehr als 72 Stunden bis 96 Stunden
- 99.BA.17 †↔ Neurologische Komplexbehandlung des akuten Hirnschlags in Stroke Center [SC], von mehr als 96 Stunden
- 99.BA.23 †↔ Neurologische Komplexbehandlung des akuten Hirnschlags in einer Stroke Unit [SU], mindestens 24 Stunden bis 48 Stunden
- 99.BA.24 †↔ Neurologische Komplexbehandlung des akuten Hirnschlags in einer Stroke Unit [SU], von mehr als 48 Stunden bis 72 Stunden
- 99.BA.26 †↔ Neurologische Komplexbehandlung des akuten Hirnschlags in einer Stroke Unit [SU], von mehr als 72 Stunden bis 96 Stunden
- 99.BA.27 †↔ Neurologische Komplexbehandlung des akuten Hirnschlags in einer Stroke Unit [SU], von mehr als 96 Stunden
- 99.BA.31 †↔ Komplexbehandlung des akuten Hirnschlags im neurologischen Telekonsildienst, mindestens 24 Stunden bis 72 Stunden
- 99.BA.32 †↔ Komplexbehandlung des akuten Hirnschlags im neurologischen Telekonsildienst, von mehr als 72 Stunden

99.C3.22 †↔	Pflege-Komplexbehandlung bei Kindern und Jugendlichen, 801 bis 900 Aufwandspunkte	99.C4.1Q †↔	Pflege-Komplexbehandlung bei Kleinkindern, 251 bis 275 Aufwandspunkte
99.C3.23 †↔	Pflege-Komplexbehandlung bei Kindern und Jugendlichen, 901 bis 1000 Aufwandspunkte	99.C4.1R †↔	Pflege-Komplexbehandlung bei Kleinkindern, 276 bis 300 Aufwandspunkte
99.C3.24 †↔	Pflege-Komplexbehandlung bei Kindern und Jugendlichen, 1001 bis 1100 Aufwandspunkte	99.C4.1S †↔	Pflege-Komplexbehandlung bei Kleinkindern, 301 bis 350 Aufwandspunkte
99.C3.25 †↔	Pflege-Komplexbehandlung bei Kindern und Jugendlichen, 1101 bis 1200 Aufwandspunkte	99.C4.1T †↔	Pflege-Komplexbehandlung bei Kleinkindern, 351 bis 400 Aufwandspunkte
99.C3.26 †↔	Pflege-Komplexbehandlung bei Kindern und Jugendlichen, 1201 bis 1300 Aufwandspunkte	99.C4.1U †↔	Pflege-Komplexbehandlung bei Kleinkindern, 401 bis 450 Aufwandspunkte
99.C3.27 †↔	Pflege-Komplexbehandlung bei Kindern und Jugendlichen, 1301 bis 1400 Aufwandspunkte	99.C4.1V †↔	Pflege-Komplexbehandlung bei Kleinkindern, 451 bis 500 Aufwandspunkte
99.C3.28 †↔	Pflege-Komplexbehandlung bei Kindern und Jugendlichen, 1401 bis 1500 Aufwandspunkte	99.C4.1W †↔	Pflege-Komplexbehandlung bei Kleinkindern, 501 bis 600 Aufwandspunkte
99.C3.2A †↔	Pflege-Komplexbehandlung bei Kindern und Jugendlichen, 1501 bis 1600 Aufwandspunkte	99.C4.1Y †↔	Pflege-Komplexbehandlung bei Kleinkindern, 601 bis 700 Aufwandspunkte
99.C3.2B †↔	Pflege-Komplexbehandlung bei Kindern und Jugendlichen, 1601 bis 1700 Aufwandspunkte	99.C4.21 †↔	Pflege-Komplexbehandlung bei Kleinkindern, 701 bis 800 Aufwandspunkte
99.C3.2C †↔	Pflege-Komplexbehandlung bei Kindern und Jugendlichen, 1701 bis 1800 Aufwandspunkte	99.C4.22 †↔	Pflege-Komplexbehandlung bei Kleinkindern, 801 bis 900 Aufwandspunkte
99.C3.2D †↔	Pflege-Komplexbehandlung bei Kindern und Jugendlichen, 1801 bis 1900 Aufwandspunkte	99.C4.23 †↔	Pflege-Komplexbehandlung bei Kleinkindern, 901 bis 1000 Aufwandspunkte
99.C3.2E †↔	Pflege-Komplexbehandlung bei Kindern und Jugendlichen, 1901 bis 2000 Aufwandspunkte	99.C4.24 †↔	Pflege-Komplexbehandlung bei Kleinkindern, 1001 bis 1100 Aufwandspunkte
99.C3.2F †↔	Pflege-Komplexbehandlung bei Kindern und Jugendlichen, 2001 bis 2100 Aufwandspunkte	99.C4.25 †↔	Pflege-Komplexbehandlung bei Kleinkindern, 1101 bis 1200 Aufwandspunkte
99.C3.2G †↔	Pflege-Komplexbehandlung bei Kindern und Jugendlichen, 2101 bis 2200 Aufwandspunkte	99.C4.26 †↔	Pflege-Komplexbehandlung bei Kleinkindern, 1201 bis 1300 Aufwandspunkte
99.C3.2H †↔	Pflege-Komplexbehandlung bei Kindern und Jugendlichen, 2201 bis 2300 Aufwandspunkte	99.C4.27 †↔	Pflege-Komplexbehandlung bei Kleinkindern, 1301 bis 1400 Aufwandspunkte
99.C3.2I †↔	Pflege-Komplexbehandlung bei Kindern und Jugendlichen, 2301 bis 2400 Aufwandspunkte	99.C4.28 †↔	Pflege-Komplexbehandlung bei Kleinkindern, 1401 bis 1500 Aufwandspunkte
99.C3.2J †↔	Pflege-Komplexbehandlung bei Kindern und Jugendlichen, 2401 bis 2500 Aufwandspunkte	99.C4.2A †↔	Pflege-Komplexbehandlung bei Kleinkindern, 1501 bis 1600 Aufwandspunkte
99.C3.2K †↔	Pflege-Komplexbehandlung bei Kindern und Jugendlichen, 2501 und mehr Aufwandspunkte	99.C4.2B †↔	Pflege-Komplexbehandlung bei Kleinkindern, 1601 bis 1700 Aufwandspunkte
99.C4.18 †↔	Pflege-Komplexbehandlung bei Kleinkindern, 31 bis 35 Aufwandspunkte	99.C4.2C †↔	Pflege-Komplexbehandlung bei Kleinkindern, 1701 bis 1800 Aufwandspunkte
99.C4.1A †↔	Pflege-Komplexbehandlung bei Kleinkindern, 36 bis 40 Aufwandspunkte	99.C4.2D †↔	Pflege-Komplexbehandlung bei Kleinkindern, 1801 bis 1900 Aufwandspunkte
99.C4.1B †↔	Pflege-Komplexbehandlung bei Kleinkindern, 41 bis 45 Aufwandspunkte	99.C4.2E †↔	Pflege-Komplexbehandlung bei Kleinkindern, 1901 bis 2000 Aufwandspunkte
99.C4.1C †↔	Pflege-Komplexbehandlung bei Kleinkindern, 46 bis 50 Aufwandspunkte	99.C4.2F †↔	Pflege-Komplexbehandlung bei Kleinkindern, 2001 bis 2100 Aufwandspunkte
99.C4.1D †↔	Pflege-Komplexbehandlung bei Kleinkindern, 51 bis 55 Aufwandspunkte	99.C4.2G †↔	Pflege-Komplexbehandlung bei Kleinkindern, 2101 bis 2200 Aufwandspunkte
99.C4.1E †↔	Pflege-Komplexbehandlung bei Kleinkindern, 56 bis 60 Aufwandspunkte	99.C4.2H †↔	Pflege-Komplexbehandlung bei Kleinkindern, 2201 bis 2300 Aufwandspunkte
99.C4.1F †↔	Pflege-Komplexbehandlung bei Kleinkindern, 61 bis 65 Aufwandspunkte	99.C4.2I †↔	Pflege-Komplexbehandlung bei Kleinkindern, 2301 bis 2400 Aufwandspunkte
99.C4.1G †↔	Pflege-Komplexbehandlung bei Kleinkindern, 66 bis 70 Aufwandspunkte	99.C4.2J †↔	Pflege-Komplexbehandlung bei Kleinkindern, 2401 bis 2500 Aufwandspunkte
99.C4.1H †↔	Pflege-Komplexbehandlung bei Kleinkindern, 71 bis 80 Aufwandspunkte	99.C4.2K †↔	Pflege-Komplexbehandlung bei Kleinkindern, 2501 und mehr Aufwandspunkte
99.C4.1I †↔	Pflege-Komplexbehandlung bei Kleinkindern, 81 bis 90 Aufwandspunkte	99.C5.18 †↔	Pflege-Komplexbehandlung bei Frühgeborenen, Neugeborenen und Säuglingen, 31 bis 35 Aufwandspunkte
99.C4.1J †↔	Pflege-Komplexbehandlung bei Kleinkindern, 91 bis 100 Aufwandspunkte	99.C5.1A †↔	Pflege-Komplexbehandlung bei Frühgeborenen, Neugeborenen und Säuglingen, 36 bis 40 Aufwandspunkte
99.C4.1K †↔	Pflege-Komplexbehandlung bei Kleinkindern, 101 bis 125 Aufwandspunkte	99.C5.1B †↔	Pflege-Komplexbehandlung bei Frühgeborenen, Neugeborenen und Säuglingen, 41 bis 45 Aufwandspunkte
99.C4.1L †↔	Pflege-Komplexbehandlung bei Kleinkindern, 126 bis 150 Aufwandspunkte	99.C5.1C †↔	Pflege-Komplexbehandlung bei Frühgeborenen, Neugeborenen und Säuglingen, 46 bis 50 Aufwandspunkte
99.C4.1M †↔	Pflege-Komplexbehandlung bei Kleinkindern, 151 bis 175 Aufwandspunkte	99.C5.1D †↔	Pflege-Komplexbehandlung bei Frühgeborenen, Neugeborenen und Säuglingen, 51 bis 55 Aufwandspunkte
99.C4.1N †↔	Pflege-Komplexbehandlung bei Kleinkindern, 176 bis 200 Aufwandspunkte		
99.C4.1O †↔	Pflege-Komplexbehandlung bei Kleinkindern, 201 bis 225 Aufwandspunkte		
99.C4.1P †↔	Pflege-Komplexbehandlung bei Kleinkindern, 226 bis 250 Aufwandspunkte		

- 99.C5.1E †↔ Pflege-Komplexbehandlung bei Frühgeborenen, Neugeborenen und Säuglingen, 56 bis 60 Aufwandspunkte
- 99.C5.1F †↔ Pflege-Komplexbehandlung bei Frühgeborenen, Neugeborenen und Säuglingen, 61 bis 65 Aufwandspunkte
- 99.C5.1G †↔ Pflege-Komplexbehandlung bei Frühgeborenen, Neugeborenen und Säuglingen, 66 bis 70 Aufwandspunkte
- 99.C5.1H †↔ Pflege-Komplexbehandlung bei Frühgeborenen, Neugeborenen und Säuglingen, 71 bis 80 Aufwandspunkte
- 99.C5.1I †↔ Pflege-Komplexbehandlung bei Frühgeborenen, Neugeborenen und Säuglingen, 81 bis 90 Aufwandspunkte
- 99.C5.1J †↔ Pflege-Komplexbehandlung bei Frühgeborenen, Neugeborenen und Säuglingen, 91 bis 100 Aufwandspunkte
- 99.C5.1K †↔ Pflege-Komplexbehandlung bei Frühgeborenen, Neugeborenen und Säuglingen, 101 bis 125 Aufwandspunkte
- 99.C5.1L †↔ Pflege-Komplexbehandlung bei Frühgeborenen, Neugeborenen und Säuglingen, 126 bis 150 Aufwandspunkte
- 99.C5.1M †↔ Pflege-Komplexbehandlung bei Frühgeborenen, Neugeborenen und Säuglingen, 151 bis 175 Aufwandspunkte
- 99.C5.1N †↔ Pflege-Komplexbehandlung bei Frühgeborenen, Neugeborenen und Säuglingen, 176 bis 200 Aufwandspunkte
- 99.C5.1O †↔ Pflege-Komplexbehandlung bei Frühgeborenen, Neugeborenen und Säuglingen, 201 bis 225 Aufwandspunkte
- 99.C5.1P †↔ Pflege-Komplexbehandlung bei Frühgeborenen, Neugeborenen und Säuglingen, 226 bis 250 Aufwandspunkte
- 99.C5.1Q †↔ Pflege-Komplexbehandlung bei Frühgeborenen, Neugeborenen und Säuglingen, 251 bis 275 Aufwandspunkte
- 99.C5.1R †↔ Pflege-Komplexbehandlung bei Frühgeborenen, Neugeborenen und Säuglingen, 276 bis 300 Aufwandspunkte
- 99.C5.1S †↔ Pflege-Komplexbehandlung bei Frühgeborenen, Neugeborenen und Säuglingen, 301 bis 350 Aufwandspunkte
- 99.C5.1T †↔ Pflege-Komplexbehandlung bei Frühgeborenen, Neugeborenen und Säuglingen, 351 bis 400 Aufwandspunkte
- 99.C5.1U †↔ Pflege-Komplexbehandlung bei Frühgeborenen, Neugeborenen und Säuglingen, 401 bis 450 Aufwandspunkte
- 99.C5.1V †↔ Pflege-Komplexbehandlung bei Frühgeborenen, Neugeborenen und Säuglingen, 451 bis 500 Aufwandspunkte
- 99.C5.1W †↔ Pflege-Komplexbehandlung bei Frühgeborenen, Neugeborenen und Säuglingen, 501 bis 600 Aufwandspunkte
- 99.C5.1Y †↔ Pflege-Komplexbehandlung bei Frühgeborenen, Neugeborenen und Säuglingen, 601 bis 700 Aufwandspunkte
- 99.C5.21 †↔ Pflege-Komplexbehandlung bei Frühgeborenen, Neugeborenen und Säuglingen, 701 bis 800 Aufwandspunkte
- 99.C5.22 †↔ Pflege-Komplexbehandlung bei Frühgeborenen, Neugeborenen und Säuglingen, 801 bis 900 Aufwandspunkte
- 99.C5.23 †↔ Pflege-Komplexbehandlung bei Frühgeborenen, Neugeborenen und Säuglingen, 901 bis 1000 Aufwandspunkte
- 99.C5.24 †↔ Pflege-Komplexbehandlung bei Frühgeborenen, Neugeborenen und Säuglingen, 1001 bis 1100 Aufwandspunkte
- 99.C5.25 †↔ Pflege-Komplexbehandlung bei Frühgeborenen, Neugeborenen und Säuglingen, 1101 bis 1200 Aufwandspunkte
- 99.C5.26 †↔ Pflege-Komplexbehandlung bei Frühgeborenen, Neugeborenen und Säuglingen, 1201 bis 1300 Aufwandspunkte
- 99.C5.27 †↔ Pflege-Komplexbehandlung bei Frühgeborenen, Neugeborenen und Säuglingen, 1301 bis 1400 Aufwandspunkte
- 99.C5.28 †↔ Pflege-Komplexbehandlung bei Frühgeborenen, Neugeborenen und Säuglingen, 1401 bis 1500 Aufwandspunkte
- 99.C5.2A †↔ Pflege-Komplexbehandlung bei Frühgeborenen, Neugeborenen und Säuglingen, 1501 bis 1600 Aufwandspunkte
- 99.C5.2B †↔ Pflege-Komplexbehandlung bei Frühgeborenen, Neugeborenen und Säuglingen, 1601 bis 1700 Aufwandspunkte
- 99.C5.2C †↔ Pflege-Komplexbehandlung bei Frühgeborenen, Neugeborenen und Säuglingen, 1701 bis 1800 Aufwandspunkte
- 99.C5.2D †↔ Pflege-Komplexbehandlung bei Frühgeborenen, Neugeborenen und Säuglingen, 1801 bis 1900 Aufwandspunkte
- 99.C5.2E †↔ Pflege-Komplexbehandlung bei Frühgeborenen, Neugeborenen und Säuglingen, 1901 bis 2000 Aufwandspunkte
- 99.C5.2F †↔ Pflege-Komplexbehandlung bei Frühgeborenen, Neugeborenen und Säuglingen, 2001 bis 2100 Aufwandspunkte
- 99.C5.2G †↔ Pflege-Komplexbehandlung bei Frühgeborenen, Neugeborenen und Säuglingen, 2101 und mehr Aufwandspunkte

Prozedur A97-19

- 93.8A.2E †↔ Palliativmedizinische Komplexbehandlung, mindestens 14 bis 20 Behandlungstage
- 93.8B.2A †↔ Spezialisierte Palliative Care mit zusätzlicher Leistung von Therapien, mindestens 14 bis 20 Behandlungstage

Diagnose A97-2

G12.2 Motoneuron-Krankheit

Diagnose A97-3

G82.02	Schlaffe Paraparese und Paraplegie: Chronische komplette Querschnittlähmung	G82.42	Spastische Tetraparese und Tetraplegie: Chronische komplette Querschnittlähmung
G82.03	Schlaffe Paraparese und Paraplegie: Chronische inkomplette Querschnittlähmung	G82.43	Spastische Tetraparese und Tetraplegie: Chronische inkomplette Querschnittlähmung
G82.12	Spastische Paraparese und Paraplegie: Chronische komplette Querschnittlähmung	G82.52	Tetraparese und Tetraplegie, nicht näher bezeichnet: Chronische komplette Querschnittlähmung
G82.13	Spastische Paraparese und Paraplegie: Chronische inkomplette Querschnittlähmung	G82.53	Tetraparese und Tetraplegie, nicht näher bezeichnet: Chronische inkomplette Querschnittlähmung
G82.22	Paraparese und Paraplegie, nicht näher bezeichnet: Chronische komplette Querschnittlähmung	U50.40	Schwere motorische Funktionseinschränkung: Barthel-Index: 20-35 Punkte
G82.23	Paraparese und Paraplegie, nicht näher bezeichnet: Chronische inkomplette Querschnittlähmung	U50.41	Schwere motorische Funktionseinschränkung: Motorischer FIM: 31-42 Punkte
G82.32	Schlaffe Tetraparese und Tetraplegie: Chronische komplette Querschnittlähmung	U50.50	Sehr schwere motorische Funktionseinschränkung: Barthel-Index: 0-15 Punkte
G82.33	Schlaffe Tetraparese und Tetraplegie: Chronische inkomplette Querschnittlähmung	U50.51	Sehr schwere motorische Funktionseinschränkung: Motorischer FIM: 13-30 Punkte

Prozedur A97-4

93.8A.2D †↔	Palliativmedizinische Komplexbehandlung, mindestens 7 bis 13 Behandlungstage	93.8B.2A †↔	Spezialisierte Palliative Care mit zusätzlicher Leistung von Therapien, mindestens 14 bis 20 Behandlungstage
93.8A.2E †↔	Palliativmedizinische Komplexbehandlung, mindestens 14 bis 20 Behandlungstage	93.8B.2B †↔	Spezialisierte Palliative Care mit zusätzlicher Leistung von Therapien, mindestens 21 bis 27 Behandlungstage
93.8A.2F †↔	Palliativmedizinische Komplexbehandlung, mindestens 21 bis 27 Behandlungstage	93.8B.2C †↔	Spezialisierte Palliative Care mit zusätzlicher Leistung von Therapien, 28 und mehr Behandlungstage
93.8A.2G †↔	Palliativmedizinische Komplexbehandlung, 28 und mehr Behandlungstage		
93.8B.28 †↔	Spezialisierte Palliative Care mit zusätzlicher Leistung von Therapien, mindestens 7 bis 13 Behandlungstage		

Prozedur A97-5

93.8A.2F †↔	Palliativmedizinische Komplexbehandlung, mindestens 21 bis 27 Behandlungstage	93.8B.2C †↔	Spezialisierte Palliative Care mit zusätzlicher Leistung von Therapien, 28 und mehr Behandlungstage
93.8A.2G †↔	Palliativmedizinische Komplexbehandlung, 28 und mehr Behandlungstage		
93.8B.2B †↔	Spezialisierte Palliative Care mit zusätzlicher Leistung von Therapien, mindestens 21 bis 27 Behandlungstage		

Prozedur A97-6

99.B7.13 †↔	Intensivmedizinische Komplexbehandlung, 185 bis 360 Aufwandspunkte	99.B7.1D †↔	Intensivmedizinische Komplexbehandlung, 2485 bis 2760 Aufwandspunkte
99.B7.14 †↔	Intensivmedizinische Komplexbehandlung, 361 bis 552 Aufwandspunkte	99.B7.1E †↔	Intensivmedizinische Komplexbehandlung, 2761 bis 3220 Aufwandspunkte
99.B7.15 †↔	Intensivmedizinische Komplexbehandlung, 553 bis 828 Aufwandspunkte	99.B7.1F †↔	Intensivmedizinische Komplexbehandlung, 3221 bis 3680 Aufwandspunkte
99.B7.16 †↔	Intensivmedizinische Komplexbehandlung, 829 bis 1104 Aufwandspunkte	99.B7.1G †↔	Intensivmedizinische Komplexbehandlung, 3681 bis 4600 Aufwandspunkte
99.B7.17 †↔	Intensivmedizinische Komplexbehandlung, 1105 bis 1380 Aufwandspunkte	99.B7.1H †↔	Intensivmedizinische Komplexbehandlung, 4601 bis 5520 Aufwandspunkte
99.B7.18 †↔	Intensivmedizinische Komplexbehandlung, 1381 bis 1656 Aufwandspunkte	99.B7.1I †↔	Intensivmedizinische Komplexbehandlung, 5521 bis 7360 Aufwandspunkte
99.B7.1A †↔	Intensivmedizinische Komplexbehandlung, 1657 bis 1932 Aufwandspunkte	99.B7.1J †↔	Intensivmedizinische Komplexbehandlung, 7361 bis 9200 Aufwandspunkte
99.B7.1B †↔	Intensivmedizinische Komplexbehandlung, 1933 bis 2208 Aufwandspunkte	99.B7.1K †↔	Intensivmedizinische Komplexbehandlung, 9201 bis 11040 Aufwandspunkte
99.B7.1C †↔	Intensivmedizinische Komplexbehandlung, 2209 bis 2484 Aufwandspunkte	99.B7.1L †↔	Intensivmedizinische Komplexbehandlung, 11041 bis 13800 Aufwandspunkte

99.B7.1M †↔ Intensivmedizinische Komplexbehandlung, 13801 bis 16560 Aufwandspunkte	99.B7.4Q †↔ Intensivmedizinische Komplexbehandlung im Kindesalter (Basisprozedur), 13721 bis 16660 Aufwandspunkte
99.B7.1N †↔ Intensivmedizinische Komplexbehandlung, 16561 bis 19320 Aufwandspunkte	99.B7.4R †↔ Intensivmedizinische Komplexbehandlung im Kindesalter (Basisprozedur), 16661 bis 19600 Aufwandspunkte
99.B7.1O †↔ Intensivmedizinische Komplexbehandlung, 19321 und mehr Aufwandspunkte	99.B7.4S †↔ Intensivmedizinische Komplexbehandlung im Kindesalter (Basisprozedur), 19601 und mehr Aufwandspunkte
99.B7.44 †↔ Intensivmedizinische Komplexbehandlung im Kindesalter (Basisprozedur), 197 bis 392 Aufwandspunkte	99.B7.54 †↔ Intensivmedizinische Komplexbehandlung im Neugeborenenalter (Basisprozedur), 197 bis 392 Aufwandspunkte
99.B7.45 †↔ Intensivmedizinische Komplexbehandlung im Kindesalter (Basisprozedur), 393 bis 588 Aufwandspunkte	99.B7.55 †↔ Intensivmedizinische Komplexbehandlung im Neugeborenenalter (Basisprozedur), 393 bis 588 Aufwandspunkte
99.B7.46 †↔ Intensivmedizinische Komplexbehandlung im Kindesalter (Basisprozedur), 589 bis 784 Aufwandspunkte	99.B7.56 †↔ Intensivmedizinische Komplexbehandlung im Neugeborenenalter (Basisprozedur), 589 bis 784 Aufwandspunkte
99.B7.47 †↔ Intensivmedizinische Komplexbehandlung im Kindesalter (Basisprozedur), 785 bis 980 Aufwandspunkte	99.B7.57 †↔ Intensivmedizinische Komplexbehandlung im Neugeborenenalter (Basisprozedur), 785 bis 980 Aufwandspunkte
99.B7.48 †↔ Intensivmedizinische Komplexbehandlung im Kindesalter (Basisprozedur), 981 bis 1176 Aufwandspunkte	99.B7.58 †↔ Intensivmedizinische Komplexbehandlung im Neugeborenenalter (Basisprozedur), 981 bis 1176 Aufwandspunkte
99.B7.4A †↔ Intensivmedizinische Komplexbehandlung im Kindesalter (Basisprozedur), 1177 bis 1470 Aufwandspunkte	99.B7.5A †↔ Intensivmedizinische Komplexbehandlung im Neugeborenenalter (Basisprozedur), 1177 bis 1470 Aufwandspunkte
99.B7.4B †↔ Intensivmedizinische Komplexbehandlung im Kindesalter (Basisprozedur), 1471 bis 1764 Aufwandspunkte	99.B7.5B †↔ Intensivmedizinische Komplexbehandlung im Neugeborenenalter (Basisprozedur), 1471 bis 1764 Aufwandspunkte
99.B7.4C †↔ Intensivmedizinische Komplexbehandlung im Kindesalter (Basisprozedur), 1765 bis 2058 Aufwandspunkte	99.B7.5C †↔ Intensivmedizinische Komplexbehandlung im Neugeborenenalter (Basisprozedur), 1765 bis 2058 Aufwandspunkte
99.B7.4D †↔ Intensivmedizinische Komplexbehandlung im Kindesalter (Basisprozedur), 2059 bis 2352 Aufwandspunkte	99.B7.5D †↔ Intensivmedizinische Komplexbehandlung im Neugeborenenalter (Basisprozedur), 2059 bis 2352 Aufwandspunkte
99.B7.4E †↔ Intensivmedizinische Komplexbehandlung im Kindesalter (Basisprozedur), 2353 bis 2646 Aufwandspunkte	99.B7.5E †↔ Intensivmedizinische Komplexbehandlung im Neugeborenenalter (Basisprozedur), 2353 bis 2646 Aufwandspunkte
99.B7.4F †↔ Intensivmedizinische Komplexbehandlung im Kindesalter (Basisprozedur), 2647 bis 2940 Aufwandspunkte	99.B7.5F †↔ Intensivmedizinische Komplexbehandlung im Neugeborenenalter (Basisprozedur), 2647 bis 2940 Aufwandspunkte
99.B7.4G †↔ Intensivmedizinische Komplexbehandlung im Kindesalter (Basisprozedur), 2941 bis 3430 Aufwandspunkte	99.B7.5G †↔ Intensivmedizinische Komplexbehandlung im Neugeborenenalter (Basisprozedur), 2941 bis 3430 Aufwandspunkte
99.B7.4H †↔ Intensivmedizinische Komplexbehandlung im Kindesalter (Basisprozedur), 3431 bis 3920 Aufwandspunkte	99.B7.5H †↔ Intensivmedizinische Komplexbehandlung im Neugeborenenalter (Basisprozedur), 3431 bis 3920 Aufwandspunkte
99.B7.4I †↔ Intensivmedizinische Komplexbehandlung im Kindesalter (Basisprozedur), 3921 bis 4410 Aufwandspunkte	99.B7.5I †↔ Intensivmedizinische Komplexbehandlung im Neugeborenenalter (Basisprozedur), 3921 bis 4410 Aufwandspunkte
99.B7.4J †↔ Intensivmedizinische Komplexbehandlung im Kindesalter (Basisprozedur), 4411 bis 4900 Aufwandspunkte	99.B7.5J †↔ Intensivmedizinische Komplexbehandlung im Neugeborenenalter (Basisprozedur), 4411 bis 4900 Aufwandspunkte
99.B7.4K †↔ Intensivmedizinische Komplexbehandlung im Kindesalter (Basisprozedur), 4901 bis 5880 Aufwandspunkte	99.B7.5K †↔ Intensivmedizinische Komplexbehandlung im Neugeborenenalter (Basisprozedur), 4901 bis 5880 Aufwandspunkte
99.B7.4L †↔ Intensivmedizinische Komplexbehandlung im Kindesalter (Basisprozedur), 5881 bis 6860 Aufwandspunkte	99.B7.5L †↔ Intensivmedizinische Komplexbehandlung im Neugeborenenalter (Basisprozedur), 5881 bis 6860 Aufwandspunkte
99.B7.4M †↔ Intensivmedizinische Komplexbehandlung im Kindesalter (Basisprozedur), 6861 bis 7840 Aufwandspunkte	99.B7.5M †↔ Intensivmedizinische Komplexbehandlung im Neugeborenenalter (Basisprozedur), 6861 bis 7840 Aufwandspunkte
99.B7.4N †↔ Intensivmedizinische Komplexbehandlung im Kindesalter (Basisprozedur), 7841 bis 9800 Aufwandspunkte	99.B7.5N †↔ Intensivmedizinische Komplexbehandlung im Neugeborenenalter (Basisprozedur), 7841 bis 9800 Aufwandspunkte
99.B7.4O †↔ Intensivmedizinische Komplexbehandlung im Kindesalter (Basisprozedur), 9801 bis 11760 Aufwandspunkte	99.B7.5O †↔ Intensivmedizinische Komplexbehandlung im Neugeborenenalter (Basisprozedur), 9801 bis 11760 Aufwandspunkte
99.B7.4P †↔ Intensivmedizinische Komplexbehandlung im Kindesalter (Basisprozedur), 11761 bis 13720 Aufwandspunkte	

99.B7.5P †↔ Intensivmedizinische Komplexbehandlung im Neugeborenenalter (Basisprozedur), 11761 bis 13720 Aufwandspunkte	99.B8.4D †↔ IMC-Komplexbehandlung im Kindesalter, 2059 bis 2352 Aufwandspunkte
99.B7.5Q †↔ Intensivmedizinische Komplexbehandlung im Neugeborenenalter (Basisprozedur), 13721 bis 16660 Aufwandspunkte	99.B8.4E †↔ IMC-Komplexbehandlung im Kindesalter, 2353 bis 2646 Aufwandspunkte
99.B7.5R †↔ Intensivmedizinische Komplexbehandlung im Neugeborenenalter (Basisprozedur), 16661 bis 19600 Aufwandspunkte	99.B8.4F †↔ IMC-Komplexbehandlung im Kindesalter, 2647 bis 2940 Aufwandspunkte
99.B7.5S †↔ Intensivmedizinische Komplexbehandlung im Neugeborenenalter (Basisprozedur), 19601 und mehr Aufwandspunkte	99.B8.4G †↔ IMC-Komplexbehandlung im Kindesalter, 2941 bis 3430 Aufwandspunkte
99.B8.13 †↔ IMC-Komplexbehandlung des Erwachsenen, 185 bis 360 Aufwandspunkte	99.B8.4H †↔ IMC-Komplexbehandlung im Kindesalter, 3431 bis 3920 Aufwandspunkte
99.B8.14 †↔ IMC-Komplexbehandlung des Erwachsenen, 361 bis 552 Aufwandspunkte	99.B8.4I †↔ IMC-Komplexbehandlung im Kindesalter, 3921 bis 4410 Aufwandspunkte
99.B8.15 †↔ IMC-Komplexbehandlung des Erwachsenen, 553 bis 828 Aufwandspunkte	99.B8.4J †↔ IMC-Komplexbehandlung im Kindesalter, 4411 bis 4900 Aufwandspunkte
99.B8.16 †↔ IMC-Komplexbehandlung des Erwachsenen, 829 bis 1104 Aufwandspunkte	99.B8.4K †↔ IMC-Komplexbehandlung im Kindesalter, 4901 bis 5880 Aufwandspunkte
99.B8.17 †↔ IMC-Komplexbehandlung des Erwachsenen, 1105 bis 1380 Aufwandspunkte	99.B8.4L †↔ IMC-Komplexbehandlung im Kindesalter, 5881 bis 6860 Aufwandspunkte
99.B8.18 †↔ IMC-Komplexbehandlung des Erwachsenen, 1381 bis 1656 Aufwandspunkte	99.B8.4M †↔ IMC-Komplexbehandlung im Kindesalter, 6861 bis 7840 Aufwandspunkte
99.B8.1A †↔ IMC-Komplexbehandlung des Erwachsenen, 1657 bis 1932 Aufwandspunkte	99.B8.4N †↔ IMC-Komplexbehandlung im Kindesalter, 7841 bis 9800 Aufwandspunkte
99.B8.1B †↔ IMC-Komplexbehandlung des Erwachsenen, 1933 bis 2208 Aufwandspunkte	99.B8.4O †↔ IMC-Komplexbehandlung im Kindesalter, 9801 bis 11760 Aufwandspunkte
99.B8.1C †↔ IMC-Komplexbehandlung des Erwachsenen, 2209 bis 2484 Aufwandspunkte	99.B8.4P †↔ IMC-Komplexbehandlung im Kindesalter, 11761 bis 13720 Aufwandspunkte
99.B8.1D †↔ IMC-Komplexbehandlung des Erwachsenen, 2485 bis 2760 Aufwandspunkte	99.B8.4Q †↔ IMC-Komplexbehandlung im Kindesalter, 13721 bis 16660 Aufwandspunkte
99.B8.1E †↔ IMC-Komplexbehandlung des Erwachsenen, 2761 bis 3220 Aufwandspunkte	99.B8.4R †↔ IMC-Komplexbehandlung im Kindesalter, 16661 bis 19600 Aufwandspunkte
99.B8.1F †↔ IMC-Komplexbehandlung des Erwachsenen, 3221 bis 3680 Aufwandspunkte	99.B8.4S †↔ IMC-Komplexbehandlung im Kindesalter, 19601 und mehr Aufwandspunkte
99.B8.1G †↔ IMC-Komplexbehandlung des Erwachsenen, 3681 bis 4600 Aufwandspunkte	99.B8.54 †↔ IMC-Komplexbehandlung im Neugeborenenalter, 197 bis 392 Aufwandspunkte
99.B8.1H †↔ IMC-Komplexbehandlung des Erwachsenen, 4601 bis 5520 Aufwandspunkte	99.B8.55 †↔ IMC-Komplexbehandlung im Neugeborenenalter, 393 bis 588 Aufwandspunkte
99.B8.1I †↔ IMC-Komplexbehandlung des Erwachsenen, 5521 bis 7360 Aufwandspunkte	99.B8.56 †↔ IMC-Komplexbehandlung im Neugeborenenalter, 589 bis 784 Aufwandspunkte
99.B8.1J †↔ IMC-Komplexbehandlung des Erwachsenen, 7361 bis 9200 Aufwandspunkte	99.B8.57 †↔ IMC-Komplexbehandlung im Neugeborenenalter, 785 bis 980 Aufwandspunkte
99.B8.1K †↔ IMC-Komplexbehandlung des Erwachsenen, 9201 bis 11040 Aufwandspunkte	99.B8.58 †↔ IMC-Komplexbehandlung im Neugeborenenalter, 981 bis 1176 Aufwandspunkte
99.B8.1L †↔ IMC-Komplexbehandlung des Erwachsenen, 11041 bis 13800 Aufwandspunkte	99.B8.5A †↔ IMC-Komplexbehandlung im Neugeborenenalter, 1177 bis 1470 Aufwandspunkte
99.B8.1M †↔ IMC-Komplexbehandlung des Erwachsenen, 13801 bis 16560 Aufwandspunkte	99.B8.5B †↔ IMC-Komplexbehandlung im Neugeborenenalter, 1471 bis 1764 Aufwandspunkte
99.B8.1N †↔ IMC-Komplexbehandlung des Erwachsenen, 16561 bis 19320 Aufwandspunkte	99.B8.5C †↔ IMC-Komplexbehandlung im Neugeborenenalter, 1765 bis 2058 Aufwandspunkte
99.B8.1O †↔ IMC-Komplexbehandlung des Erwachsenen, 19321 und mehr Aufwandspunkte	99.B8.5D †↔ IMC-Komplexbehandlung im Neugeborenenalter, 2059 bis 2352 Aufwandspunkte
99.B8.44 †↔ IMC-Komplexbehandlung im Kindesalter, 197 bis 392 Aufwandspunkte	99.B8.5E †↔ IMC-Komplexbehandlung im Neugeborenenalter, 2353 bis 2646 Aufwandspunkte
99.B8.45 †↔ IMC-Komplexbehandlung im Kindesalter, 393 bis 588 Aufwandspunkte	99.B8.5F †↔ IMC-Komplexbehandlung im Neugeborenenalter, 2647 bis 2940 Aufwandspunkte
99.B8.46 †↔ IMC-Komplexbehandlung im Kindesalter, 589 bis 784 Aufwandspunkte	99.B8.5G †↔ IMC-Komplexbehandlung im Neugeborenenalter, 2941 bis 3430 Aufwandspunkte
99.B8.47 †↔ IMC-Komplexbehandlung im Kindesalter, 785 bis 980 Aufwandspunkte	99.B8.5H †↔ IMC-Komplexbehandlung im Neugeborenenalter, 3431 bis 3920 Aufwandspunkte
99.B8.48 †↔ IMC-Komplexbehandlung im Kindesalter, 981 bis 1176 Aufwandspunkte	99.B8.5I †↔ IMC-Komplexbehandlung im Neugeborenenalter, 3921 bis 4410 Aufwandspunkte
99.B8.4A †↔ IMC-Komplexbehandlung im Kindesalter, 1177 bis 1470 Aufwandspunkte	99.B8.5J †↔ IMC-Komplexbehandlung im Neugeborenenalter, 4411 bis 4900 Aufwandspunkte
99.B8.4B †↔ IMC-Komplexbehandlung im Kindesalter, 1471 bis 1764 Aufwandspunkte	99.B8.5K †↔ IMC-Komplexbehandlung im Neugeborenenalter, 4901 bis 5880 Aufwandspunkte
99.B8.4C †↔ IMC-Komplexbehandlung im Kindesalter, 1765 bis 2058 Aufwandspunkte	99.B8.5L †↔ IMC-Komplexbehandlung im Neugeborenenalter, 5881 bis 6860 Aufwandspunkte
	99.B8.5M †↔ IMC-Komplexbehandlung im Neugeborenenalter, 6861 bis 7840 Aufwandspunkte
	99.B8.5N †↔ IMC-Komplexbehandlung im Neugeborenenalter, 7841 bis 9800 Aufwandspunkte

- 99.B8.5O †↔ IMC-Komplexbehandlung im Neugeborenenalter, 9801 bis 11760 Aufwandspunkte
- 99.B8.5P †↔ IMC-Komplexbehandlung im Neugeborenenalter, 11761 bis 13720 Aufwandspunkte
- 99.B8.5Q †↔ IMC-Komplexbehandlung im Neugeborenenalter, 13721 bis 16660 Aufwandspunkte
- 99.B8.5R †↔ IMC-Komplexbehandlung im Neugeborenenalter, 16661 bis 19600 Aufwandspunkte
- 99.B8.5S †↔ IMC-Komplexbehandlung im Neugeborenenalter, 19601 und mehr Aufwandspunkte

Prozedur A97-7

- 93.8A.2G †↔ Palliativmedizinische Komplexbehandlung, 28 und mehr Behandlungstage
- 93.8B.2C †↔ Spezialisierte Palliative Care mit zusätzlicher Leistung von Therapien, 28 und mehr Behandlungstage

Prozedur A97-8

- 99.C2.1D †↔ Pflege-Komplexbehandlung bei Erwachsenen, 51 bis 55 Aufwandspunkte
- 99.C2.1E †↔ Pflege-Komplexbehandlung bei Erwachsenen, 56 bis 60 Aufwandspunkte
- 99.C2.1F †↔ Pflege-Komplexbehandlung bei Erwachsenen, 61 bis 65 Aufwandspunkte
- 99.C2.1G †↔ Pflege-Komplexbehandlung bei Erwachsenen, 66 bis 70 Aufwandspunkte
- 99.C2.1H †↔ Pflege-Komplexbehandlung bei Erwachsenen, 71 bis 80 Aufwandspunkte
- 99.C2.1I †↔ Pflege-Komplexbehandlung bei Erwachsenen, 81 bis 90 Aufwandspunkte
- 99.C2.1J †↔ Pflege-Komplexbehandlung bei Erwachsenen, 91 bis 100 Aufwandspunkte
- 99.C2.1K †↔ Pflege-Komplexbehandlung bei Erwachsenen, 101 bis 125 Aufwandspunkte
- 99.C2.1L †↔ Pflege-Komplexbehandlung bei Erwachsenen, 126 bis 150 Aufwandspunkte
- 99.C2.1M †↔ Pflege-Komplexbehandlung bei Erwachsenen, 151 bis 175 Aufwandspunkte
- 99.C2.1N †↔ Pflege-Komplexbehandlung bei Erwachsenen, 176 bis 200 Aufwandspunkte
- 99.C2.1O †↔ Pflege-Komplexbehandlung bei Erwachsenen, 201 bis 225 Aufwandspunkte
- 99.C2.1P †↔ Pflege-Komplexbehandlung bei Erwachsenen, 226 bis 250 Aufwandspunkte
- 99.C2.1Q †↔ Pflege-Komplexbehandlung bei Erwachsenen, 251 bis 275 Aufwandspunkte
- 99.C2.1R †↔ Pflege-Komplexbehandlung bei Erwachsenen, 276 bis 300 Aufwandspunkte
- 99.C2.1S †↔ Pflege-Komplexbehandlung bei Erwachsenen, 301 bis 350 Aufwandspunkte
- 99.C2.1T †↔ Pflege-Komplexbehandlung bei Erwachsenen, 351 bis 400 Aufwandspunkte
- 99.C2.1U †↔ Pflege-Komplexbehandlung bei Erwachsenen, 401 bis 450 Aufwandspunkte
- 99.C2.1V †↔ Pflege-Komplexbehandlung bei Erwachsenen, 451 bis 500 Aufwandspunkte
- 99.C2.1W †↔ Pflege-Komplexbehandlung bei Erwachsenen, 501 bis 600 Aufwandspunkte
- 99.C2.1Y †↔ Pflege-Komplexbehandlung bei Erwachsenen, 601 bis 700 Aufwandspunkte
- 99.C2.21 †↔ Pflege-Komplexbehandlung bei Erwachsenen, 701 bis 800 Aufwandspunkte
- 99.C2.22 †↔ Pflege-Komplexbehandlung bei Erwachsenen, 801 bis 900 Aufwandspunkte
- 99.C2.23 †↔ Pflege-Komplexbehandlung bei Erwachsenen, 901 bis 1000 Aufwandspunkte
- 99.C2.24 †↔ Pflege-Komplexbehandlung bei Erwachsenen, 1001 bis 1100 Aufwandspunkte
- 99.C2.25 †↔ Pflege-Komplexbehandlung bei Erwachsenen, 1101 bis 1200 Aufwandspunkte
- 99.C2.26 †↔ Pflege-Komplexbehandlung bei Erwachsenen, 1201 bis 1300 Aufwandspunkte
- 99.C2.27 †↔ Pflege-Komplexbehandlung bei Erwachsenen, 1301 bis 1400 Aufwandspunkte
- 99.C2.28 †↔ Pflege-Komplexbehandlung bei Erwachsenen, 1401 bis 1500 Aufwandspunkte
- 99.C2.2A †↔ Pflege-Komplexbehandlung bei Erwachsenen, 1501 bis 1600 Aufwandspunkte
- 99.C2.2B †↔ Pflege-Komplexbehandlung bei Erwachsenen, 1601 bis 1700 Aufwandspunkte
- 99.C2.2C †↔ Pflege-Komplexbehandlung bei Erwachsenen, 1701 bis 1800 Aufwandspunkte
- 99.C2.2D †↔ Pflege-Komplexbehandlung bei Erwachsenen, 1801 bis 1900 Aufwandspunkte
- 99.C2.2E †↔ Pflege-Komplexbehandlung bei Erwachsenen, 1901 bis 2000 Aufwandspunkte
- 99.C2.2F †↔ Pflege-Komplexbehandlung bei Erwachsenen, 2001 bis 2100 Aufwandspunkte
- 99.C2.2G †↔ Pflege-Komplexbehandlung bei Erwachsenen, 2101 bis 2200 Aufwandspunkte
- 99.C2.2H †↔ Pflege-Komplexbehandlung bei Erwachsenen, 2201 bis 2300 Aufwandspunkte
- 99.C2.2I †↔ Pflege-Komplexbehandlung bei Erwachsenen, 2301 bis 2400 Aufwandspunkte
- 99.C2.2J †↔ Pflege-Komplexbehandlung bei Erwachsenen, 2401 bis 2500 Aufwandspunkte
- 99.C2.2K †↔ Pflege-Komplexbehandlung bei Erwachsenen, 2501 und mehr Aufwandspunkte
- 99.C3.1D †↔ Pflege-Komplexbehandlung bei Kindern und Jugendlichen, 51 bis 55 Aufwandspunkte
- 99.C3.1E †↔ Pflege-Komplexbehandlung bei Kindern und Jugendlichen, 56 bis 60 Aufwandspunkte
- 99.C3.1F †↔ Pflege-Komplexbehandlung bei Kindern und Jugendlichen, 61 bis 65 Aufwandspunkte
- 99.C3.1G †↔ Pflege-Komplexbehandlung bei Kindern und Jugendlichen, 66 bis 70 Aufwandspunkte
- 99.C3.1H †↔ Pflege-Komplexbehandlung bei Kindern und Jugendlichen, 71 bis 80 Aufwandspunkte
- 99.C3.1I †↔ Pflege-Komplexbehandlung bei Kindern und Jugendlichen, 81 bis 90 Aufwandspunkte
- 99.C3.1J †↔ Pflege-Komplexbehandlung bei Kindern und Jugendlichen, 91 bis 100 Aufwandspunkte
- 99.C3.1K †↔ Pflege-Komplexbehandlung bei Kindern und Jugendlichen, 101 bis 125 Aufwandspunkte
- 99.C3.1L †↔ Pflege-Komplexbehandlung bei Kindern und Jugendlichen, 126 bis 150 Aufwandspunkte
- 99.C3.1M †↔ Pflege-Komplexbehandlung bei Kindern und Jugendlichen, 151 bis 175 Aufwandspunkte
- 99.C3.1N †↔ Pflege-Komplexbehandlung bei Kindern und Jugendlichen, 176 bis 200 Aufwandspunkte
- 99.C3.1O †↔ Pflege-Komplexbehandlung bei Kindern und Jugendlichen, 201 bis 225 Aufwandspunkte
- 99.C3.1P †↔ Pflege-Komplexbehandlung bei Kindern und Jugendlichen, 226 bis 250 Aufwandspunkte
- 99.C3.1Q †↔ Pflege-Komplexbehandlung bei Kindern und Jugendlichen, 251 bis 275 Aufwandspunkte

99.C5.1G ‡↔	Pflege-Komplexbehandlung bei Frühgeborenen, Neugeborenen und Säuglingen, 66 bis 70 Aufwandspunkte	99.C5.1Y ‡↔	Pflege-Komplexbehandlung bei Frühgeborenen, Neugeborenen und Säuglingen, 601 bis 700 Aufwandspunkte
99.C5.1H ‡↔	Pflege-Komplexbehandlung bei Frühgeborenen, Neugeborenen und Säuglingen, 71 bis 80 Aufwandspunkte	99.C5.21 ‡↔	Pflege-Komplexbehandlung bei Frühgeborenen, Neugeborenen und Säuglingen, 701 bis 800 Aufwandspunkte
99.C5.1I ‡↔	Pflege-Komplexbehandlung bei Frühgeborenen, Neugeborenen und Säuglingen, 81 bis 90 Aufwandspunkte	99.C5.22 ‡↔	Pflege-Komplexbehandlung bei Frühgeborenen, Neugeborenen und Säuglingen, 801 bis 900 Aufwandspunkte
99.C5.1J ‡↔	Pflege-Komplexbehandlung bei Frühgeborenen, Neugeborenen und Säuglingen, 91 bis 100 Aufwandspunkte	99.C5.23 ‡↔	Pflege-Komplexbehandlung bei Frühgeborenen, Neugeborenen und Säuglingen, 901 bis 1000 Aufwandspunkte
99.C5.1K ‡↔	Pflege-Komplexbehandlung bei Frühgeborenen, Neugeborenen und Säuglingen, 101 bis 125 Aufwandspunkte	99.C5.24 ‡↔	Pflege-Komplexbehandlung bei Frühgeborenen, Neugeborenen und Säuglingen, 1001 bis 1100 Aufwandspunkte
99.C5.1L ‡↔	Pflege-Komplexbehandlung bei Frühgeborenen, Neugeborenen und Säuglingen, 126 bis 150 Aufwandspunkte	99.C5.25 ‡↔	Pflege-Komplexbehandlung bei Frühgeborenen, Neugeborenen und Säuglingen, 1101 bis 1200 Aufwandspunkte
99.C5.1M ‡↔	Pflege-Komplexbehandlung bei Frühgeborenen, Neugeborenen und Säuglingen, 151 bis 175 Aufwandspunkte	99.C5.26 ‡↔	Pflege-Komplexbehandlung bei Frühgeborenen, Neugeborenen und Säuglingen, 1201 bis 1300 Aufwandspunkte
99.C5.1N ‡↔	Pflege-Komplexbehandlung bei Frühgeborenen, Neugeborenen und Säuglingen, 176 bis 200 Aufwandspunkte	99.C5.27 ‡↔	Pflege-Komplexbehandlung bei Frühgeborenen, Neugeborenen und Säuglingen, 1301 bis 1400 Aufwandspunkte
99.C5.1O ‡↔	Pflege-Komplexbehandlung bei Frühgeborenen, Neugeborenen und Säuglingen, 201 bis 225 Aufwandspunkte	99.C5.28 ‡↔	Pflege-Komplexbehandlung bei Frühgeborenen, Neugeborenen und Säuglingen, 1401 bis 1500 Aufwandspunkte
99.C5.1P ‡↔	Pflege-Komplexbehandlung bei Frühgeborenen, Neugeborenen und Säuglingen, 226 bis 250 Aufwandspunkte	99.C5.2A ‡↔	Pflege-Komplexbehandlung bei Frühgeborenen, Neugeborenen und Säuglingen, 1501 bis 1600 Aufwandspunkte
99.C5.1Q ‡↔	Pflege-Komplexbehandlung bei Frühgeborenen, Neugeborenen und Säuglingen, 251 bis 275 Aufwandspunkte	99.C5.2B ‡↔	Pflege-Komplexbehandlung bei Frühgeborenen, Neugeborenen und Säuglingen, 1601 bis 1700 Aufwandspunkte
99.C5.1R ‡↔	Pflege-Komplexbehandlung bei Frühgeborenen, Neugeborenen und Säuglingen, 276 bis 300 Aufwandspunkte	99.C5.2C ‡↔	Pflege-Komplexbehandlung bei Frühgeborenen, Neugeborenen und Säuglingen, 1701 bis 1800 Aufwandspunkte
99.C5.1S ‡↔	Pflege-Komplexbehandlung bei Frühgeborenen, Neugeborenen und Säuglingen, 301 bis 350 Aufwandspunkte	99.C5.2D ‡↔	Pflege-Komplexbehandlung bei Frühgeborenen, Neugeborenen und Säuglingen, 1801 bis 1900 Aufwandspunkte
99.C5.1T ‡↔	Pflege-Komplexbehandlung bei Frühgeborenen, Neugeborenen und Säuglingen, 351 bis 400 Aufwandspunkte	99.C5.2E ‡↔	Pflege-Komplexbehandlung bei Frühgeborenen, Neugeborenen und Säuglingen, 1901 bis 2000 Aufwandspunkte
99.C5.1U ‡↔	Pflege-Komplexbehandlung bei Frühgeborenen, Neugeborenen und Säuglingen, 401 bis 450 Aufwandspunkte	99.C5.2F ‡↔	Pflege-Komplexbehandlung bei Frühgeborenen, Neugeborenen und Säuglingen, 2001 bis 2100 Aufwandspunkte
99.C5.1V ‡↔	Pflege-Komplexbehandlung bei Frühgeborenen, Neugeborenen und Säuglingen, 451 bis 500 Aufwandspunkte	99.C5.2G ‡↔	Pflege-Komplexbehandlung bei Frühgeborenen, Neugeborenen und Säuglingen, 2101 und mehr Aufwandspunkte
99.C5.1W ‡↔	Pflege-Komplexbehandlung bei Frühgeborenen, Neugeborenen und Säuglingen, 501 bis 600 Aufwandspunkte		

Prozedur A97-9

99.B8.44 ‡↔	IMC-Komplexbehandlung im Kindesalter, 197 bis 392 Aufwandspunkte	99.B8.54 ‡↔	IMC-Komplexbehandlung im Neugeborenenalter, 197 bis 392 Aufwandspunkte
-------------	--	-------------	--

ADRG B61

Paraplegie/Tetraplegie oder Verletzungen am Rückenmark mit operativem Eingriff

OR-Prozedur und mindestens eine Diagnose in Tabelle B61-1 und nicht [(Polytrauma oder Intensivmedizinische Komplexbehandlung > 980 / 1104 Aufwandspunkte) und Komplexe OR-Prozeduren] und nicht [Definition der Basis-DRG (A46)]

DRG B61A

Paraplegie/Tetraplegie oder Verletzungen am Rückenmark mit mehrzeitige komplexe OR-Prozedur oder intensivmedizinische Komplexbehandlung > 392/552 Aufwandspunkte oder schwerste CC oder bestimmte IntK mit IMCK Aufwandspunkten oder bestimmte Querschnittslähmung mit aufwendigem Eingriff oder Eingriff an der Wirbelsäule

Mehrzeitige komplexe OR-Prozeduren oder Intensivmedizinische Komplexbehandlung > 392 / 552 Aufwandspunkte oder PCCL > 5 oder Prozedur in mindestens zwei der Tabellen B61-3, B61-4 oder Prozedur in mindestens zwei der Tabellen B61-5, B61-6 oder Prozedur in mindestens zwei der Tabellen B61-7, B61-8 oder Diagnose in Tabelle B61-2 und (Definition der Basis-DRG (F51) oder Definition der Basis-DRG (I06) oder Definition der DRG (I95Z)) oder Definition der DRG (I09A)

DRG B61B

Paraplegie/Tetraplegie oder Verletzungen am Rückenmark mit vierzeitig bestimmte OR-Prozedur oder komplexe Konstellation oder intensivmedizinische Komplexbehandlung/IMCK > 196/119 Aufwandspunkte oder schwerste CC, mit Wirbelkörperfusion oder Wirbelkörperersatz

(Mindestens eine Prozedur in Tabelle B61-9 oder Prozedur in Tabelle B61-10 oder mindestens zwei Prozeduren in Tabelle B61-11 oder mindestens eine Prozedur in Tabelle B61-12 oder Vierzeitige bestimmte OR-Prozeduren oder PCCL > 4) und (Definition der DRG (I09B))

DRG B61C

Paraplegie/Tetraplegie oder Verletzungen am Rückenmark mit vierzeitig bestimmter OR-Prozedur oder komplexe Konstellation oder intensivmedizinische Komplexbehandlung/IMCK > 196/119 Aufwandspunkte oder schwerste CC, oder komplexe OR-Prozedur oder Vakuumbehandlung oder mehrzeitige bestimmte OR-Prozedur oder Pflegekomplexbehandlung ab 51 Aufwandspunkte, mit Wirbelkörperfusion oder Wirbelkörperersatz

Mindestens eine Prozedur in Tabelle B61-9 oder Prozedur in Tabelle B61-10 oder mindestens zwei Prozeduren in Tabelle B61-11 oder mindestens eine Prozedur in Tabelle B61-12 oder Vierzeitige bestimmte OR-Prozeduren oder PCCL > 4 oder (Komplexe OR-Prozeduren oder Vakuumbehandlung oder Mehrzeitige_bestimmte OR- Prozeduren oder Prozedur in Tabelle B61-13 oder Prozedur in Tabelle B61-14) und (Definition der DRG (I09B))

DRG B61D

Paraplegie/Tetraplegie oder Verletzungen am Rückenmark mit komplexe OR-Prozedur oder Vakuumbehandlung oder mehrzeitige bestimmte OR-Prozedur oder Pflegekomplexbehandlung ab 51 Aufwandspunkte

Komplexe OR-Prozeduren oder Vakuumbehandlung oder Mehrzeitige_bestimmte OR- Prozeduren oder Prozedur in Tabelle B61-13 oder Prozedur in Tabelle B61-14

DRG B61E

Paraplegie/Tetraplegie oder Verletzungen am Rückenmark mit bestimmter oder komplizierender Prozedur

Bestimmte OR-Prozeduren oder Komplizierende Prozeduren

DRG B61F

Paraplegie/Tetraplegie oder Verletzungen am Rückenmark mit operativem Eingriff

Diagnose B61-1

G82.00	Schlaffe Paraparese und Paraplegie: Akute komplette Querschnittslähmung nichttraumatischer Genese	G82.12	Spastische Paraparese und Paraplegie: Chronische komplette Querschnittslähmung
G82.01	Schlaffe Paraparese und Paraplegie: Akute inkomplette Querschnittslähmung nichttraumatischer Genese	G82.13	Spastische Paraparese und Paraplegie: Chronische inkomplette Querschnittslähmung
G82.02	Schlaffe Paraparese und Paraplegie: Chronische komplette Querschnittslähmung	G82.20	Paraparese und Paraplegie, nicht näher bezeichnet: Akute komplette Querschnittslähmung nichttraumatischer Genese
G82.03	Schlaffe Paraparese und Paraplegie: Chronische inkomplette Querschnittslähmung	G82.21	Paraparese und Paraplegie, nicht näher bezeichnet: Akute inkomplette Querschnittslähmung nichttraumatischer Genese
G82.10	Spastische Paraparese und Paraplegie: Akute komplette Querschnittslähmung nichttraumatischer Genese	G82.22	Paraparese und Paraplegie, nicht näher bezeichnet: Chronische komplette Querschnittslähmung
G82.11	Spastische Paraparese und Paraplegie: Akute inkomplette Querschnittslähmung nichttraumatischer Genese	G82.23	Paraparese und Paraplegie, nicht näher bezeichnet: Chronische inkomplette Querschnittslähmung

G82.30	Schlaaffe Tetraparese und Tetraplegie: Akute komplette Querschnittlähmung nichttraumatischer Genese	G95.83 G95.85	Spinale Spastik der quergestreiften Muskulatur Deafferentierungsschmerz bei Schädigungen des Rückenmarkes
G82.31	Schlaaffe Tetraparese und Tetraplegie: Akute inkomplette Querschnittlähmung nichttraumatischer Genese	P11.50	Geburtsverletzung der Wirbelsäule und des Rückenmarkes: Mit akuter Querschnittlähmung
G82.32	Schlaaffe Tetraparese und Tetraplegie: Chronische komplette Querschnittlähmung	S14.0 S14.10	Kontusion und Ödem des zervikalen Rückenmarkes Verletzungen des zervikalen Rückenmarkes, nicht näher bezeichnet
G82.33	Schlaaffe Tetraparese und Tetraplegie: Chronische inkomplette Querschnittlähmung	S14.11	Komplette Querschnittverletzung des zervikalen Rückenmarkes
G82.40	Spastische Tetraparese und Tetraplegie: Akute komplette Querschnittlähmung nichttraumatischer Genese	S14.12	Zentrale Halsmarkverletzung (inkomplette Querschnittverletzung)
G82.41	Spastische Tetraparese und Tetraplegie: Akute inkomplette Querschnittlähmung nichttraumatischer Genese	S14.13	Sonstige inkomplette Querschnittverletzungen des zervikalen Rückenmarkes
G82.42	Spastische Tetraparese und Tetraplegie: Chronische komplette Querschnittlähmung	S24.0 S24.10	Kontusion und Ödem des thorakalen Rückenmarkes Verletzung des thorakalen Rückenmarkes, nicht näher bezeichnet
G82.43	Spastische Tetraparese und Tetraplegie: Chronische inkomplette Querschnittlähmung	S24.11	Komplette Querschnittverletzung des thorakalen Rückenmarkes
G82.50	Tetraparese und Tetraplegie, nicht näher bezeichnet: Akute komplette Querschnittlähmung nichttraumatischer Genese	S24.12	Inkomplette Querschnittverletzung des thorakalen Rückenmarkes
G82.51	Tetraparese und Tetraplegie, nicht näher bezeichnet: Akute inkomplette Querschnittlähmung nichttraumatischer Genese	S34.0	Kontusion und Ödem des lumbalen Rückenmarkes [Conus medullaris]
G82.52	Tetraparese und Tetraplegie, nicht näher bezeichnet: Chronische komplette Querschnittlähmung	S34.10	Komplette Querschnittverletzung des lumbalen Rückenmarkes
G82.53	Tetraparese und Tetraplegie, nicht näher bezeichnet: Chronische inkomplette Querschnittlähmung	S34.11	Inkomplette Querschnittverletzung des lumbalen Rückenmarkes
G95.82	Harnblasenfunktionsstörung durch spinalen Schock	S34.30 S34.31	Komplettes traumatisches Cauda- (equina-) Syndrom Inkomplettes traumatisches Cauda- (equina-) Syndrom

Prozedur B61-10

99.B6.26 ‡↔	Komplexbehandlung der Hand, mindestens 7 bis 13 Behandlungstage	99.B6.28 ‡↔	Komplexbehandlung der Hand, 21 und mehr Behandlungstage
99.B6.27 ‡↔	Komplexbehandlung der Hand, mindestens 14 bis 20 Behandlungstage		

Prozedur B61-11

7A.71.11 ↔	Fusion von Wirbeln mit Stabilisierung der Wirbelsäule, Zugang dorsal und dorsolateral, 1 Segment	7A.71.1B ↔	Fusion von Wirbeln mit Stabilisierung der Wirbelsäule, Zugang dorsal und dorsolateral, 10 Segmente
7A.71.12 ↔	Fusion von Wirbeln mit Stabilisierung der Wirbelsäule, Zugang dorsal und dorsolateral, 2 Segmente	7A.71.1C ↔	Fusion von Wirbeln mit Stabilisierung der Wirbelsäule, Zugang dorsal und dorsolateral, 11 Segmente
7A.71.13 ↔	Fusion von Wirbeln mit Stabilisierung der Wirbelsäule, Zugang dorsal und dorsolateral, 3 Segmente	7A.71.1D ↔	Fusion von Wirbeln mit Stabilisierung der Wirbelsäule, Zugang dorsal und dorsolateral, 12 Segmente
7A.71.14 ↔	Fusion von Wirbeln mit Stabilisierung der Wirbelsäule, Zugang dorsal und dorsolateral, 4 Segmente	7A.71.1E ↔	Fusion von Wirbeln mit Stabilisierung der Wirbelsäule, Zugang dorsal und dorsolateral, 13 Segmente
7A.71.15 ↔	Fusion von Wirbeln mit Stabilisierung der Wirbelsäule, Zugang dorsal und dorsolateral, 5 Segmente	7A.71.1F ↔	Fusion von Wirbeln mit Stabilisierung der Wirbelsäule, Zugang dorsal und dorsolateral, 14 und mehr Segmente
7A.71.16 ↔	Fusion von Wirbeln mit Stabilisierung der Wirbelsäule, Zugang dorsal und dorsolateral, 6 Segmente	7A.71.21 ↔	Fusion von Wirbeln mit Stabilisierung der Wirbelsäule, Zugang ventral, 1 Segment
7A.71.17 ↔	Fusion von Wirbeln mit Stabilisierung der Wirbelsäule, Zugang dorsal und dorsolateral, 7 Segmente	7A.71.22 ↔	Fusion von Wirbeln mit Stabilisierung der Wirbelsäule, Zugang ventral, 2 Segmente
7A.71.18 ↔	Fusion von Wirbeln mit Stabilisierung der Wirbelsäule, Zugang dorsal und dorsolateral, 8 Segmente	7A.71.23 ↔	Fusion von Wirbeln mit Stabilisierung der Wirbelsäule, Zugang ventral, 3 Segmente
7A.71.1A ↔	Fusion von Wirbeln mit Stabilisierung der Wirbelsäule, Zugang dorsal und dorsolateral, 9 Segmente	7A.71.24 ↔	Fusion von Wirbeln mit Stabilisierung der Wirbelsäule, Zugang ventral, 4 Segmente
		7A.71.25 ↔	Fusion von Wirbeln mit Stabilisierung der Wirbelsäule, Zugang ventral, 5 Segmente
		7A.71.26 ↔	Fusion von Wirbeln mit Stabilisierung der Wirbelsäule, Zugang ventral, 6 Segmente

Prozedur B61-13

99.C2.1D †↔	Pflege-Komplexbehandlung bei Erwachsenen, 51 bis 55 Aufwandspunkte	99.C2.2F †↔	Pflege-Komplexbehandlung bei Erwachsenen, 2001 bis 2100 Aufwandspunkte
99.C2.1E †↔	Pflege-Komplexbehandlung bei Erwachsenen, 56 bis 60 Aufwandspunkte	99.C2.2G †↔	Pflege-Komplexbehandlung bei Erwachsenen, 2101 bis 2200 Aufwandspunkte
99.C2.1F †↔	Pflege-Komplexbehandlung bei Erwachsenen, 61 bis 65 Aufwandspunkte	99.C2.2H †↔	Pflege-Komplexbehandlung bei Erwachsenen, 2201 bis 2300 Aufwandspunkte
99.C2.1G †↔	Pflege-Komplexbehandlung bei Erwachsenen, 66 bis 70 Aufwandspunkte	99.C2.2I †↔	Pflege-Komplexbehandlung bei Erwachsenen, 2301 bis 2400 Aufwandspunkte
99.C2.1H †↔	Pflege-Komplexbehandlung bei Erwachsenen, 71 bis 80 Aufwandspunkte	99.C2.2J †↔	Pflege-Komplexbehandlung bei Erwachsenen, 2401 bis 2500 Aufwandspunkte
99.C2.1I †↔	Pflege-Komplexbehandlung bei Erwachsenen, 81 bis 90 Aufwandspunkte	99.C2.2K †↔	Pflege-Komplexbehandlung bei Erwachsenen, 2501 und mehr Aufwandspunkte
99.C2.1J †↔	Pflege-Komplexbehandlung bei Erwachsenen, 91 bis 100 Aufwandspunkte	99.C3.1D †↔	Pflege-Komplexbehandlung bei Kindern und Jugendlichen, 51 bis 55 Aufwandspunkte
99.C2.1K †↔	Pflege-Komplexbehandlung bei Erwachsenen, 101 bis 125 Aufwandspunkte	99.C3.1E †↔	Pflege-Komplexbehandlung bei Kindern und Jugendlichen, 56 bis 60 Aufwandspunkte
99.C2.1L †↔	Pflege-Komplexbehandlung bei Erwachsenen, 126 bis 150 Aufwandspunkte	99.C3.1F †↔	Pflege-Komplexbehandlung bei Kindern und Jugendlichen, 61 bis 65 Aufwandspunkte
99.C2.1M †↔	Pflege-Komplexbehandlung bei Erwachsenen, 151 bis 175 Aufwandspunkte	99.C3.1G †↔	Pflege-Komplexbehandlung bei Kindern und Jugendlichen, 66 bis 70 Aufwandspunkte
99.C2.1N †↔	Pflege-Komplexbehandlung bei Erwachsenen, 176 bis 200 Aufwandspunkte	99.C3.1H †↔	Pflege-Komplexbehandlung bei Kindern und Jugendlichen, 71 bis 80 Aufwandspunkte
99.C2.1O †↔	Pflege-Komplexbehandlung bei Erwachsenen, 201 bis 225 Aufwandspunkte	99.C3.1I †↔	Pflege-Komplexbehandlung bei Kindern und Jugendlichen, 81 bis 90 Aufwandspunkte
99.C2.1P †↔	Pflege-Komplexbehandlung bei Erwachsenen, 226 bis 250 Aufwandspunkte	99.C3.1J †↔	Pflege-Komplexbehandlung bei Kindern und Jugendlichen, 91 bis 100 Aufwandspunkte
99.C2.1Q †↔	Pflege-Komplexbehandlung bei Erwachsenen, 251 bis 275 Aufwandspunkte	99.C3.1K †↔	Pflege-Komplexbehandlung bei Kindern und Jugendlichen, 101 bis 125 Aufwandspunkte
99.C2.1R †↔	Pflege-Komplexbehandlung bei Erwachsenen, 276 bis 300 Aufwandspunkte	99.C3.1L †↔	Pflege-Komplexbehandlung bei Kindern und Jugendlichen, 126 bis 150 Aufwandspunkte
99.C2.1S †↔	Pflege-Komplexbehandlung bei Erwachsenen, 301 bis 350 Aufwandspunkte	99.C3.1M †↔	Pflege-Komplexbehandlung bei Kindern und Jugendlichen, 151 bis 175 Aufwandspunkte
99.C2.1T †↔	Pflege-Komplexbehandlung bei Erwachsenen, 351 bis 400 Aufwandspunkte	99.C3.1N †↔	Pflege-Komplexbehandlung bei Kindern und Jugendlichen, 176 bis 200 Aufwandspunkte
99.C2.1U †↔	Pflege-Komplexbehandlung bei Erwachsenen, 401 bis 450 Aufwandspunkte	99.C3.1O †↔	Pflege-Komplexbehandlung bei Kindern und Jugendlichen, 201 bis 225 Aufwandspunkte
99.C2.1V †↔	Pflege-Komplexbehandlung bei Erwachsenen, 451 bis 500 Aufwandspunkte	99.C3.1P †↔	Pflege-Komplexbehandlung bei Kindern und Jugendlichen, 226 bis 250 Aufwandspunkte
99.C2.1W †↔	Pflege-Komplexbehandlung bei Erwachsenen, 501 bis 600 Aufwandspunkte	99.C3.1Q †↔	Pflege-Komplexbehandlung bei Kindern und Jugendlichen, 251 bis 275 Aufwandspunkte
99.C2.1Y †↔	Pflege-Komplexbehandlung bei Erwachsenen, 601 bis 700 Aufwandspunkte	99.C3.1R †↔	Pflege-Komplexbehandlung bei Kindern und Jugendlichen, 276 bis 300 Aufwandspunkte
99.C2.21 †↔	Pflege-Komplexbehandlung bei Erwachsenen, 701 bis 800 Aufwandspunkte	99.C3.1S †↔	Pflege-Komplexbehandlung bei Kindern und Jugendlichen, 301 bis 350 Aufwandspunkte
99.C2.22 †↔	Pflege-Komplexbehandlung bei Erwachsenen, 801 bis 900 Aufwandspunkte	99.C3.1T †↔	Pflege-Komplexbehandlung bei Kindern und Jugendlichen, 351 bis 400 Aufwandspunkte
99.C2.23 †↔	Pflege-Komplexbehandlung bei Erwachsenen, 901 bis 1000 Aufwandspunkte	99.C3.1U †↔	Pflege-Komplexbehandlung bei Kindern und Jugendlichen, 401 bis 450 Aufwandspunkte
99.C2.24 †↔	Pflege-Komplexbehandlung bei Erwachsenen, 1001 bis 1100 Aufwandspunkte	99.C3.1V †↔	Pflege-Komplexbehandlung bei Kindern und Jugendlichen, 451 bis 500 Aufwandspunkte
99.C2.25 †↔	Pflege-Komplexbehandlung bei Erwachsenen, 1101 bis 1200 Aufwandspunkte	99.C3.1W †↔	Pflege-Komplexbehandlung bei Kindern und Jugendlichen, 501 bis 600 Aufwandspunkte
99.C2.26 †↔	Pflege-Komplexbehandlung bei Erwachsenen, 1201 bis 1300 Aufwandspunkte	99.C3.1Y †↔	Pflege-Komplexbehandlung bei Kindern und Jugendlichen, 601 bis 700 Aufwandspunkte
99.C2.27 †↔	Pflege-Komplexbehandlung bei Erwachsenen, 1301 bis 1400 Aufwandspunkte	99.C3.21 †↔	Pflege-Komplexbehandlung bei Kindern und Jugendlichen, 701 bis 800 Aufwandspunkte
99.C2.28 †↔	Pflege-Komplexbehandlung bei Erwachsenen, 1401 bis 1500 Aufwandspunkte	99.C3.22 †↔	Pflege-Komplexbehandlung bei Kindern und Jugendlichen, 801 bis 900 Aufwandspunkte
99.C2.2A †↔	Pflege-Komplexbehandlung bei Erwachsenen, 1501 bis 1600 Aufwandspunkte	99.C3.23 †↔	Pflege-Komplexbehandlung bei Kindern und Jugendlichen, 901 bis 1000 Aufwandspunkte
99.C2.2B †↔	Pflege-Komplexbehandlung bei Erwachsenen, 1601 bis 1700 Aufwandspunkte	99.C3.24 †↔	Pflege-Komplexbehandlung bei Kindern und Jugendlichen, 1001 bis 1100 Aufwandspunkte
99.C2.2C †↔	Pflege-Komplexbehandlung bei Erwachsenen, 1701 bis 1800 Aufwandspunkte	99.C3.25 †↔	Pflege-Komplexbehandlung bei Kindern und Jugendlichen, 1101 bis 1200 Aufwandspunkte
99.C2.2D †↔	Pflege-Komplexbehandlung bei Erwachsenen, 1801 bis 1900 Aufwandspunkte	99.C3.26 †↔	Pflege-Komplexbehandlung bei Kindern und Jugendlichen, 1201 bis 1300 Aufwandspunkte
99.C2.2E †↔	Pflege-Komplexbehandlung bei Erwachsenen, 1901 bis 2000 Aufwandspunkte	99.C3.27 †↔	Pflege-Komplexbehandlung bei Kindern und Jugendlichen, 1301 bis 1400 Aufwandspunkte

99.C3.28 ‡↔	Pflege-Komplexbehandlung bei Kindern und Jugendlichen, 1401 bis 1500 Aufwandspunkte	99.C4.23 ‡↔	Pflege-Komplexbehandlung bei Kleinkindern, 901 bis 1000 Aufwandspunkte
99.C3.2A ‡↔	Pflege-Komplexbehandlung bei Kindern und Jugendlichen, 1501 bis 1600 Aufwandspunkte	99.C4.24 ‡↔	Pflege-Komplexbehandlung bei Kleinkindern, 1001 bis 1100 Aufwandspunkte
99.C3.2B ‡↔	Pflege-Komplexbehandlung bei Kindern und Jugendlichen, 1601 bis 1700 Aufwandspunkte	99.C4.25 ‡↔	Pflege-Komplexbehandlung bei Kleinkindern, 1101 bis 1200 Aufwandspunkte
99.C3.2C ‡↔	Pflege-Komplexbehandlung bei Kindern und Jugendlichen, 1701 bis 1800 Aufwandspunkte	99.C4.26 ‡↔	Pflege-Komplexbehandlung bei Kleinkindern, 1201 bis 1300 Aufwandspunkte
99.C3.2D ‡↔	Pflege-Komplexbehandlung bei Kindern und Jugendlichen, 1801 bis 1900 Aufwandspunkte	99.C4.27 ‡↔	Pflege-Komplexbehandlung bei Kleinkindern, 1301 bis 1400 Aufwandspunkte
99.C3.2E ‡↔	Pflege-Komplexbehandlung bei Kindern und Jugendlichen, 1901 bis 2000 Aufwandspunkte	99.C4.28 ‡↔	Pflege-Komplexbehandlung bei Kleinkindern, 1401 bis 1500 Aufwandspunkte
99.C3.2F ‡↔	Pflege-Komplexbehandlung bei Kindern und Jugendlichen, 2001 bis 2100 Aufwandspunkte	99.C4.2A ‡↔	Pflege-Komplexbehandlung bei Kleinkindern, 1501 bis 1600 Aufwandspunkte
99.C3.2G ‡↔	Pflege-Komplexbehandlung bei Kindern und Jugendlichen, 2101 bis 2200 Aufwandspunkte	99.C4.2B ‡↔	Pflege-Komplexbehandlung bei Kleinkindern, 1601 bis 1700 Aufwandspunkte
99.C3.2H ‡↔	Pflege-Komplexbehandlung bei Kindern und Jugendlichen, 2201 bis 2300 Aufwandspunkte	99.C4.2C ‡↔	Pflege-Komplexbehandlung bei Kleinkindern, 1701 bis 1800 Aufwandspunkte
99.C3.2I ‡↔	Pflege-Komplexbehandlung bei Kindern und Jugendlichen, 2301 bis 2400 Aufwandspunkte	99.C4.2D ‡↔	Pflege-Komplexbehandlung bei Kleinkindern, 1801 bis 1900 Aufwandspunkte
99.C3.2J ‡↔	Pflege-Komplexbehandlung bei Kindern und Jugendlichen, 2401 bis 2500 Aufwandspunkte	99.C4.2E ‡↔	Pflege-Komplexbehandlung bei Kleinkindern, 1901 bis 2000 Aufwandspunkte
99.C3.2K ‡↔	Pflege-Komplexbehandlung bei Kindern und Jugendlichen, 2501 und mehr Aufwandspunkte	99.C4.2F ‡↔	Pflege-Komplexbehandlung bei Kleinkindern, 2001 bis 2100 Aufwandspunkte
99.C4.1D ‡↔	Pflege-Komplexbehandlung bei Kleinkindern, 51 bis 55 Aufwandspunkte	99.C4.2G ‡↔	Pflege-Komplexbehandlung bei Kleinkindern, 2101 bis 2200 Aufwandspunkte
99.C4.1E ‡↔	Pflege-Komplexbehandlung bei Kleinkindern, 56 bis 60 Aufwandspunkte	99.C4.2H ‡↔	Pflege-Komplexbehandlung bei Kleinkindern, 2201 bis 2300 Aufwandspunkte
99.C4.1F ‡↔	Pflege-Komplexbehandlung bei Kleinkindern, 61 bis 65 Aufwandspunkte	99.C4.2I ‡↔	Pflege-Komplexbehandlung bei Kleinkindern, 2301 bis 2400 Aufwandspunkte
99.C4.1G ‡↔	Pflege-Komplexbehandlung bei Kleinkindern, 66 bis 70 Aufwandspunkte	99.C4.2J ‡↔	Pflege-Komplexbehandlung bei Kleinkindern, 2401 bis 2500 Aufwandspunkte
99.C4.1H ‡↔	Pflege-Komplexbehandlung bei Kleinkindern, 71 bis 80 Aufwandspunkte	99.C4.2K ‡↔	Pflege-Komplexbehandlung bei Kleinkindern, 2501 und mehr Aufwandspunkte
99.C4.1I ‡↔	Pflege-Komplexbehandlung bei Kleinkindern, 81 bis 90 Aufwandspunkte	99.C5.1D ‡↔	Pflege-Komplexbehandlung bei Frühgeborenen, Neugeborenen und Säuglingen, 51 bis 55 Aufwandspunkte
99.C4.1J ‡↔	Pflege-Komplexbehandlung bei Kleinkindern, 91 bis 100 Aufwandspunkte	99.C5.1E ‡↔	Pflege-Komplexbehandlung bei Frühgeborenen, Neugeborenen und Säuglingen, 56 bis 60 Aufwandspunkte
99.C4.1K ‡↔	Pflege-Komplexbehandlung bei Kleinkindern, 101 bis 125 Aufwandspunkte	99.C5.1F ‡↔	Pflege-Komplexbehandlung bei Frühgeborenen, Neugeborenen und Säuglingen, 61 bis 65 Aufwandspunkte
99.C4.1L ‡↔	Pflege-Komplexbehandlung bei Kleinkindern, 126 bis 150 Aufwandspunkte	99.C5.1G ‡↔	Pflege-Komplexbehandlung bei Frühgeborenen, Neugeborenen und Säuglingen, 66 bis 70 Aufwandspunkte
99.C4.1M ‡↔	Pflege-Komplexbehandlung bei Kleinkindern, 151 bis 175 Aufwandspunkte	99.C5.1H ‡↔	Pflege-Komplexbehandlung bei Frühgeborenen, Neugeborenen und Säuglingen, 71 bis 80 Aufwandspunkte
99.C4.1N ‡↔	Pflege-Komplexbehandlung bei Kleinkindern, 176 bis 200 Aufwandspunkte	99.C5.1I ‡↔	Pflege-Komplexbehandlung bei Frühgeborenen, Neugeborenen und Säuglingen, 81 bis 90 Aufwandspunkte
99.C4.1O ‡↔	Pflege-Komplexbehandlung bei Kleinkindern, 201 bis 225 Aufwandspunkte	99.C5.1J ‡↔	Pflege-Komplexbehandlung bei Frühgeborenen, Neugeborenen und Säuglingen, 91 bis 100 Aufwandspunkte
99.C4.1P ‡↔	Pflege-Komplexbehandlung bei Kleinkindern, 226 bis 250 Aufwandspunkte	99.C5.1K ‡↔	Pflege-Komplexbehandlung bei Frühgeborenen, Neugeborenen und Säuglingen, 101 bis 125 Aufwandspunkte
99.C4.1Q ‡↔	Pflege-Komplexbehandlung bei Kleinkindern, 251 bis 275 Aufwandspunkte	99.C5.1L ‡↔	Pflege-Komplexbehandlung bei Frühgeborenen, Neugeborenen und Säuglingen, 126 bis 150 Aufwandspunkte
99.C4.1R ‡↔	Pflege-Komplexbehandlung bei Kleinkindern, 276 bis 300 Aufwandspunkte	99.C5.1M ‡↔	Pflege-Komplexbehandlung bei Frühgeborenen, Neugeborenen und Säuglingen, 151 bis 175 Aufwandspunkte
99.C4.1S ‡↔	Pflege-Komplexbehandlung bei Kleinkindern, 301 bis 350 Aufwandspunkte	99.C5.1N ‡↔	Pflege-Komplexbehandlung bei Frühgeborenen, Neugeborenen und Säuglingen, 176 bis 200 Aufwandspunkte
99.C4.1T ‡↔	Pflege-Komplexbehandlung bei Kleinkindern, 351 bis 400 Aufwandspunkte	99.C5.1O ‡↔	Pflege-Komplexbehandlung bei Frühgeborenen, Neugeborenen und Säuglingen, 201 bis 225 Aufwandspunkte
99.C4.1U ‡↔	Pflege-Komplexbehandlung bei Kleinkindern, 401 bis 450 Aufwandspunkte		
99.C4.1V ‡↔	Pflege-Komplexbehandlung bei Kleinkindern, 451 bis 500 Aufwandspunkte		
99.C4.1W ‡↔	Pflege-Komplexbehandlung bei Kleinkindern, 501 bis 600 Aufwandspunkte		
99.C4.1Y ‡↔	Pflege-Komplexbehandlung bei Kleinkindern, 601 bis 700 Aufwandspunkte		
99.C4.21 ‡↔	Pflege-Komplexbehandlung bei Kleinkindern, 701 bis 800 Aufwandspunkte		
99.C4.22 ‡↔	Pflege-Komplexbehandlung bei Kleinkindern, 801 bis 900 Aufwandspunkte		

99.C5.1P ‡↔	Pflege-Komplexbehandlung bei Frühgeborenen, Neugeborenen und Säuglingen, 226 bis 250 Aufwandspunkte	99.C5.24 ‡↔	Pflege-Komplexbehandlung bei Frühgeborenen, Neugeborenen und Säuglingen, 1001 bis 1100 Aufwandspunkte
99.C5.1Q ‡↔	Pflege-Komplexbehandlung bei Frühgeborenen, Neugeborenen und Säuglingen, 251 bis 275 Aufwandspunkte	99.C5.25 ‡↔	Pflege-Komplexbehandlung bei Frühgeborenen, Neugeborenen und Säuglingen, 1101 bis 1200 Aufwandspunkte
99.C5.1R ‡↔	Pflege-Komplexbehandlung bei Frühgeborenen, Neugeborenen und Säuglingen, 276 bis 300 Aufwandspunkte	99.C5.26 ‡↔	Pflege-Komplexbehandlung bei Frühgeborenen, Neugeborenen und Säuglingen, 1201 bis 1300 Aufwandspunkte
99.C5.1S ‡↔	Pflege-Komplexbehandlung bei Frühgeborenen, Neugeborenen und Säuglingen, 301 bis 350 Aufwandspunkte	99.C5.27 ‡↔	Pflege-Komplexbehandlung bei Frühgeborenen, Neugeborenen und Säuglingen, 1301 bis 1400 Aufwandspunkte
99.C5.1T ‡↔	Pflege-Komplexbehandlung bei Frühgeborenen, Neugeborenen und Säuglingen, 351 bis 400 Aufwandspunkte	99.C5.28 ‡↔	Pflege-Komplexbehandlung bei Frühgeborenen, Neugeborenen und Säuglingen, 1401 bis 1500 Aufwandspunkte
99.C5.1U ‡↔	Pflege-Komplexbehandlung bei Frühgeborenen, Neugeborenen und Säuglingen, 401 bis 450 Aufwandspunkte	99.C5.2A ‡↔	Pflege-Komplexbehandlung bei Frühgeborenen, Neugeborenen und Säuglingen, 1501 bis 1600 Aufwandspunkte
99.C5.1V ‡↔	Pflege-Komplexbehandlung bei Frühgeborenen, Neugeborenen und Säuglingen, 451 bis 500 Aufwandspunkte	99.C5.2B ‡↔	Pflege-Komplexbehandlung bei Frühgeborenen, Neugeborenen und Säuglingen, 1601 bis 1700 Aufwandspunkte
99.C5.1W ‡↔	Pflege-Komplexbehandlung bei Frühgeborenen, Neugeborenen und Säuglingen, 501 bis 600 Aufwandspunkte	99.C5.2C ‡↔	Pflege-Komplexbehandlung bei Frühgeborenen, Neugeborenen und Säuglingen, 1701 bis 1800 Aufwandspunkte
99.C5.1Y ‡↔	Pflege-Komplexbehandlung bei Frühgeborenen, Neugeborenen und Säuglingen, 601 bis 700 Aufwandspunkte	99.C5.2D ‡↔	Pflege-Komplexbehandlung bei Frühgeborenen, Neugeborenen und Säuglingen, 1801 bis 1900 Aufwandspunkte
99.C5.21 ‡↔	Pflege-Komplexbehandlung bei Frühgeborenen, Neugeborenen und Säuglingen, 701 bis 800 Aufwandspunkte	99.C5.2E ‡↔	Pflege-Komplexbehandlung bei Frühgeborenen, Neugeborenen und Säuglingen, 1901 bis 2000 Aufwandspunkte
99.C5.22 ‡↔	Pflege-Komplexbehandlung bei Frühgeborenen, Neugeborenen und Säuglingen, 801 bis 900 Aufwandspunkte	99.C5.2F ‡↔	Pflege-Komplexbehandlung bei Frühgeborenen, Neugeborenen und Säuglingen, 2001 bis 2100 Aufwandspunkte
99.C5.23 ‡↔	Pflege-Komplexbehandlung bei Frühgeborenen, Neugeborenen und Säuglingen, 901 bis 1000 Aufwandspunkte	99.C5.2G ‡↔	Pflege-Komplexbehandlung bei Frühgeborenen, Neugeborenen und Säuglingen, 2101 und mehr Aufwandspunkte

Prozedur B61-14

7A.71.11 ↔	Fusion von Wirbeln mit Stabilisierung der Wirbelsäule, Zugang dorsal und dorsolateral, 1 Segment	7A.73.12 ↔	Nicht-dynamische Stabilisierung der Wirbelsäule durch Osteosynthese ohne Fusion der Wirbel, Zugang dorsal und dorsolateral, 2 Segmente
7A.71.12 ↔	Fusion von Wirbeln mit Stabilisierung der Wirbelsäule, Zugang dorsal und dorsolateral, 2 Segmente	7A.73.21 ↔	Nicht-dynamische Stabilisierung der Wirbelsäule durch Osteosynthese ohne Fusion der Wirbel, Zugang ventral, 1 Segment
7A.71.21 ↔	Fusion von Wirbeln mit Stabilisierung der Wirbelsäule, Zugang ventral, 1 Segment	7A.73.22 ↔	Nicht-dynamische Stabilisierung der Wirbelsäule durch Osteosynthese ohne Fusion der Wirbel, Zugang ventral, 2 Segmente
7A.71.22 ↔	Fusion von Wirbeln mit Stabilisierung der Wirbelsäule, Zugang ventral, 2 Segmente	7A.74.11 ↔	Fusion von Wirbeln zur Stellungskorrektur, Zugang dorsal und dorsolateral, 1 Segment
7A.72.11 ↔	Dynamische Stabilisierung der Wirbelsäule, Zugang dorsal und dorsolateral, 1 Segment	7A.74.12 ↔	Fusion von Wirbeln zur Stellungskorrektur, Zugang dorsal und dorsolateral, 2 Segmente
7A.72.12 ↔	Dynamische Stabilisierung der Wirbelsäule, Zugang dorsal und dorsolateral, 2 Segmente	7A.74.21 ↔	Fusion von Wirbeln zur Stellungskorrektur, Zugang ventral, 1 Segment
7A.72.21 ↔	Dynamische Stabilisierung der Wirbelsäule, Zugang ventral, 1 Segment	7A.74.22 ↔	Fusion von Wirbeln zur Stellungskorrektur, Zugang ventral, 2 Segmente
7A.72.22 ↔	Dynamische Stabilisierung der Wirbelsäule, Zugang ventral, 2 Segmente		
7A.73.11 ↔	Nicht-dynamische Stabilisierung der Wirbelsäule durch Osteosynthese ohne Fusion der Wirbel, Zugang dorsal und dorsolateral, 1 Segment		

Diagnose B61-2

G82.00	Schlaffe Paraparese und Paraplegie: Akute komplette Querschnittlähmung nichttraumatischer Genese	G82.30	Schlaffe Tetraparese und Tetraplegie: Akute komplette Querschnittlähmung nichttraumatischer Genese
G82.01	Schlaffe Paraparese und Paraplegie: Akute unkomplette Querschnittlähmung nichttraumatischer Genese	G82.31	Schlaffe Tetraparese und Tetraplegie: Akute unkomplette Querschnittlähmung nichttraumatischer Genese
G82.10	Spastische Paraparese und Paraplegie: Akute komplette Querschnittlähmung nichttraumatischer Genese	G82.40	Spastische Tetraparese und Tetraplegie: Akute komplette Querschnittlähmung nichttraumatischer Genese
G82.11	Spastische Paraparese und Paraplegie: Akute unkomplette Querschnittlähmung nichttraumatischer Genese	G82.41	Spastische Tetraparese und Tetraplegie: Akute unkomplette Querschnittlähmung nichttraumatischer Genese
G82.20	Paraparese und Paraplegie, nicht näher bezeichnet: Akute komplette Querschnittlähmung nichttraumatischer Genese	G82.50	Tetraparese und Tetraplegie, nicht näher bezeichnet: Akute komplette Querschnittlähmung nichttraumatischer Genese
G82.21	Paraparese und Paraplegie, nicht näher bezeichnet: Akute unkomplette Querschnittlähmung nichttraumatischer Genese	G82.51	Tetraparese und Tetraplegie, nicht näher bezeichnet: Akute unkomplette Querschnittlähmung nichttraumatischer Genese

Prozedur B61-3

99.B8.44 †↔	IMC-Komplexbehandlung im Kindesalter, 197 bis 392 Aufwandspunkte	99.B8.54 †↔	IMC-Komplexbehandlung im Neugeborenenalter, 197 bis 392 Aufwandspunkte
-------------	--	-------------	--

Prozedur B61-4

99.B7.44 †↔	Intensivmedizinische Komplexbehandlung im Kindesalter (Basisprozedur), 197 bis 392 Aufwandspunkte	99.B7.54 †↔	Intensivmedizinische Komplexbehandlung im Neugeborenenalter (Basisprozedur), 197 bis 392 Aufwandspunkte
-------------	---	-------------	---

Prozedur B61-5

99.B8.13 †↔	IMC-Komplexbehandlung des Erwachsenen, 185 bis 360 Aufwandspunkte	99.B8.14 †↔	IMC-Komplexbehandlung des Erwachsenen, 361 bis 552 Aufwandspunkte
-------------	---	-------------	---

Prozedur B61-6

99.B7.14 †↔	Intensivmedizinische Komplexbehandlung, 361 bis 552 Aufwandspunkte
-------------	--

Prozedur B61-7

99.B8.14 †↔	IMC-Komplexbehandlung des Erwachsenen, 361 bis 552 Aufwandspunkte
-------------	---

Prozedur B61-8

99.B7.13 †↔	Intensivmedizinische Komplexbehandlung, 185 bis 360 Aufwandspunkte	99.B7.14 †↔	Intensivmedizinische Komplexbehandlung, 361 bis 552 Aufwandspunkte
-------------	--	-------------	--

Prozedur B61-9

99.B7.12 †↔	Intensivmedizinische Komplexbehandlung, 120 bis 184 Aufwandspunkte	99.B7.46 †↔	Intensivmedizinische Komplexbehandlung im Kindesalter (Basisprozedur), 589 bis 784 Aufwandspunkte
99.B7.13 †↔	Intensivmedizinische Komplexbehandlung, 185 bis 360 Aufwandspunkte	99.B7.47 †↔	Intensivmedizinische Komplexbehandlung im Kindesalter (Basisprozedur), 785 bis 980 Aufwandspunkte
99.B7.14 †↔	Intensivmedizinische Komplexbehandlung, 361 bis 552 Aufwandspunkte	99.B7.48 †↔	Intensivmedizinische Komplexbehandlung im Kindesalter (Basisprozedur), 981 bis 1176 Aufwandspunkte
99.B7.44 †↔	Intensivmedizinische Komplexbehandlung im Kindesalter (Basisprozedur), 197 bis 392 Aufwandspunkte	99.B7.4A †↔	Intensivmedizinische Komplexbehandlung im Kindesalter (Basisprozedur), 1177 bis 1470 Aufwandspunkte
99.B7.45 †↔	Intensivmedizinische Komplexbehandlung im Kindesalter (Basisprozedur), 393 bis 588 Aufwandspunkte		

- 99.B7.4B †↔ Intensivmedizinische Komplexbehandlung im Kindesalter (Basisprozedur), 1471 bis 1764 Aufwandspunkte
- 99.B7.4C †↔ Intensivmedizinische Komplexbehandlung im Kindesalter (Basisprozedur), 1765 bis 2058 Aufwandspunkte
- 99.B7.4D †↔ Intensivmedizinische Komplexbehandlung im Kindesalter (Basisprozedur), 2059 bis 2352 Aufwandspunkte
- 99.B7.4E †↔ Intensivmedizinische Komplexbehandlung im Kindesalter (Basisprozedur), 2353 bis 2646 Aufwandspunkte
- 99.B7.4F †↔ Intensivmedizinische Komplexbehandlung im Kindesalter (Basisprozedur), 2647 bis 2940 Aufwandspunkte
- 99.B7.4G †↔ Intensivmedizinische Komplexbehandlung im Kindesalter (Basisprozedur), 2941 bis 3430 Aufwandspunkte
- 99.B7.4H †↔ Intensivmedizinische Komplexbehandlung im Kindesalter (Basisprozedur), 3431 bis 3920 Aufwandspunkte
- 99.B7.4I †↔ Intensivmedizinische Komplexbehandlung im Kindesalter (Basisprozedur), 3921 bis 4410 Aufwandspunkte
- 99.B7.4J †↔ Intensivmedizinische Komplexbehandlung im Kindesalter (Basisprozedur), 4411 bis 4900 Aufwandspunkte
- 99.B7.4K †↔ Intensivmedizinische Komplexbehandlung im Kindesalter (Basisprozedur), 4901 bis 5880 Aufwandspunkte
- 99.B7.4L †↔ Intensivmedizinische Komplexbehandlung im Kindesalter (Basisprozedur), 5881 bis 6860 Aufwandspunkte
- 99.B7.4M †↔ Intensivmedizinische Komplexbehandlung im Kindesalter (Basisprozedur), 6861 bis 7840 Aufwandspunkte
- 99.B7.4N †↔ Intensivmedizinische Komplexbehandlung im Kindesalter (Basisprozedur), 7841 bis 9800 Aufwandspunkte
- 99.B7.4O †↔ Intensivmedizinische Komplexbehandlung im Kindesalter (Basisprozedur), 9801 bis 11760 Aufwandspunkte
- 99.B7.4P †↔ Intensivmedizinische Komplexbehandlung im Kindesalter (Basisprozedur), 11761 bis 13720 Aufwandspunkte
- 99.B7.4Q †↔ Intensivmedizinische Komplexbehandlung im Kindesalter (Basisprozedur), 13721 bis 16660 Aufwandspunkte
- 99.B7.4R †↔ Intensivmedizinische Komplexbehandlung im Kindesalter (Basisprozedur), 16661 bis 19600 Aufwandspunkte
- 99.B7.4S †↔ Intensivmedizinische Komplexbehandlung im Kindesalter (Basisprozedur), 19601 und mehr Aufwandspunkte
- 99.B7.54 †↔ Intensivmedizinische Komplexbehandlung im Neugeborenenalter (Basisprozedur), 197 bis 392 Aufwandspunkte
- 99.B7.55 †↔ Intensivmedizinische Komplexbehandlung im Neugeborenenalter (Basisprozedur), 393 bis 588 Aufwandspunkte
- 99.B7.56 †↔ Intensivmedizinische Komplexbehandlung im Neugeborenenalter (Basisprozedur), 589 bis 784 Aufwandspunkte
- 99.B7.57 †↔ Intensivmedizinische Komplexbehandlung im Neugeborenenalter (Basisprozedur), 785 bis 980 Aufwandspunkte
- 99.B7.58 †↔ Intensivmedizinische Komplexbehandlung im Neugeborenenalter (Basisprozedur), 981 bis 1176 Aufwandspunkte
- 99.B7.5A †↔ Intensivmedizinische Komplexbehandlung im Neugeborenenalter (Basisprozedur), 1177 bis 1470 Aufwandspunkte
- 99.B7.5B †↔ Intensivmedizinische Komplexbehandlung im Neugeborenenalter (Basisprozedur), 1471 bis 1764 Aufwandspunkte
- 99.B7.5C †↔ Intensivmedizinische Komplexbehandlung im Neugeborenenalter (Basisprozedur), 1765 bis 2058 Aufwandspunkte
- 99.B7.5D †↔ Intensivmedizinische Komplexbehandlung im Neugeborenenalter (Basisprozedur), 2059 bis 2352 Aufwandspunkte
- 99.B7.5E †↔ Intensivmedizinische Komplexbehandlung im Neugeborenenalter (Basisprozedur), 2353 bis 2646 Aufwandspunkte
- 99.B7.5F †↔ Intensivmedizinische Komplexbehandlung im Neugeborenenalter (Basisprozedur), 2647 bis 2940 Aufwandspunkte
- 99.B7.5G †↔ Intensivmedizinische Komplexbehandlung im Neugeborenenalter (Basisprozedur), 2941 bis 3430 Aufwandspunkte
- 99.B7.5H †↔ Intensivmedizinische Komplexbehandlung im Neugeborenenalter (Basisprozedur), 3431 bis 3920 Aufwandspunkte
- 99.B7.5I †↔ Intensivmedizinische Komplexbehandlung im Neugeborenenalter (Basisprozedur), 3921 bis 4410 Aufwandspunkte
- 99.B7.5J †↔ Intensivmedizinische Komplexbehandlung im Neugeborenenalter (Basisprozedur), 4411 bis 4900 Aufwandspunkte
- 99.B7.5K †↔ Intensivmedizinische Komplexbehandlung im Neugeborenenalter (Basisprozedur), 4901 bis 5880 Aufwandspunkte
- 99.B7.5L †↔ Intensivmedizinische Komplexbehandlung im Neugeborenenalter (Basisprozedur), 5881 bis 6860 Aufwandspunkte
- 99.B7.5M †↔ Intensivmedizinische Komplexbehandlung im Neugeborenenalter (Basisprozedur), 6861 bis 7840 Aufwandspunkte
- 99.B7.5N †↔ Intensivmedizinische Komplexbehandlung im Neugeborenenalter (Basisprozedur), 7841 bis 9800 Aufwandspunkte
- 99.B7.5O †↔ Intensivmedizinische Komplexbehandlung im Neugeborenenalter (Basisprozedur), 9801 bis 11760 Aufwandspunkte
- 99.B7.5P †↔ Intensivmedizinische Komplexbehandlung im Neugeborenenalter (Basisprozedur), 11761 bis 13720 Aufwandspunkte
- 99.B7.5Q †↔ Intensivmedizinische Komplexbehandlung im Neugeborenenalter (Basisprozedur), 13721 bis 16660 Aufwandspunkte
- 99.B7.5R †↔ Intensivmedizinische Komplexbehandlung im Neugeborenenalter (Basisprozedur), 16661 bis 19600 Aufwandspunkte
- 99.B7.5S †↔ Intensivmedizinische Komplexbehandlung im Neugeborenenalter (Basisprozedur), 19601 und mehr Aufwandspunkte
- 99.B8.12 †↔ IMC-Komplexbehandlung des Erwachsenen, 120 bis 184 Aufwandspunkte
- 99.B8.13 †↔ IMC-Komplexbehandlung des Erwachsenen, 185 bis 360 Aufwandspunkte
- 99.B8.14 †↔ IMC-Komplexbehandlung des Erwachsenen, 361 bis 552 Aufwandspunkte
- 99.B8.44 †↔ IMC-Komplexbehandlung im Kindesalter, 197 bis 392 Aufwandspunkte
- 99.B8.45 †↔ IMC-Komplexbehandlung im Kindesalter, 393 bis 588 Aufwandspunkte
- 99.B8.46 †↔ IMC-Komplexbehandlung im Kindesalter, 589 bis 784 Aufwandspunkte
- 99.B8.47 †↔ IMC-Komplexbehandlung im Kindesalter, 785 bis 980 Aufwandspunkte

99.B8.48 †↔ IMC-Komplexbehandlung im Kindesalter, 981 bis 1176 Aufwandspunkte	99.B8.56 †↔ IMC-Komplexbehandlung im Neugeborenenalter, 589 bis 784 Aufwandspunkte
99.B8.4A †↔ IMC-Komplexbehandlung im Kindesalter, 1177 bis 1470 Aufwandspunkte	99.B8.57 †↔ IMC-Komplexbehandlung im Neugeborenenalter, 785 bis 980 Aufwandspunkte
99.B8.4B †↔ IMC-Komplexbehandlung im Kindesalter, 1471 bis 1764 Aufwandspunkte	99.B8.58 †↔ IMC-Komplexbehandlung im Neugeborenenalter, 981 bis 1176 Aufwandspunkte
99.B8.4C †↔ IMC-Komplexbehandlung im Kindesalter, 1765 bis 2058 Aufwandspunkte	99.B8.5A †↔ IMC-Komplexbehandlung im Neugeborenenalter, 1177 bis 1470 Aufwandspunkte
99.B8.4D †↔ IMC-Komplexbehandlung im Kindesalter, 2059 bis 2352 Aufwandspunkte	99.B8.5B †↔ IMC-Komplexbehandlung im Neugeborenenalter, 1471 bis 1764 Aufwandspunkte
99.B8.4E †↔ IMC-Komplexbehandlung im Kindesalter, 2353 bis 2646 Aufwandspunkte	99.B8.5C †↔ IMC-Komplexbehandlung im Neugeborenenalter, 1765 bis 2058 Aufwandspunkte
99.B8.4F †↔ IMC-Komplexbehandlung im Kindesalter, 2647 bis 2940 Aufwandspunkte	99.B8.5D †↔ IMC-Komplexbehandlung im Neugeborenenalter, 2059 bis 2352 Aufwandspunkte
99.B8.4G †↔ IMC-Komplexbehandlung im Kindesalter, 2941 bis 3430 Aufwandspunkte	99.B8.5E †↔ IMC-Komplexbehandlung im Neugeborenenalter, 2353 bis 2646 Aufwandspunkte
99.B8.4H †↔ IMC-Komplexbehandlung im Kindesalter, 3431 bis 3920 Aufwandspunkte	99.B8.5F †↔ IMC-Komplexbehandlung im Neugeborenenalter, 2647 bis 2940 Aufwandspunkte
99.B8.4I †↔ IMC-Komplexbehandlung im Kindesalter, 3921 bis 4410 Aufwandspunkte	99.B8.5G †↔ IMC-Komplexbehandlung im Neugeborenenalter, 2941 bis 3430 Aufwandspunkte
99.B8.4J †↔ IMC-Komplexbehandlung im Kindesalter, 4411 bis 4900 Aufwandspunkte	99.B8.5H †↔ IMC-Komplexbehandlung im Neugeborenenalter, 3431 bis 3920 Aufwandspunkte
99.B8.4K †↔ IMC-Komplexbehandlung im Kindesalter, 4901 bis 5880 Aufwandspunkte	99.B8.5I †↔ IMC-Komplexbehandlung im Neugeborenenalter, 3921 bis 4410 Aufwandspunkte
99.B8.4L †↔ IMC-Komplexbehandlung im Kindesalter, 5881 bis 6860 Aufwandspunkte	99.B8.5J †↔ IMC-Komplexbehandlung im Neugeborenenalter, 4411 bis 4900 Aufwandspunkte
99.B8.4M †↔ IMC-Komplexbehandlung im Kindesalter, 6861 bis 7840 Aufwandspunkte	99.B8.5K †↔ IMC-Komplexbehandlung im Neugeborenenalter, 4901 bis 5880 Aufwandspunkte
99.B8.4N †↔ IMC-Komplexbehandlung im Kindesalter, 7841 bis 9800 Aufwandspunkte	99.B8.5L †↔ IMC-Komplexbehandlung im Neugeborenenalter, 5881 bis 6860 Aufwandspunkte
99.B8.4O †↔ IMC-Komplexbehandlung im Kindesalter, 9801 bis 11760 Aufwandspunkte	99.B8.5M †↔ IMC-Komplexbehandlung im Neugeborenenalter, 6861 bis 7840 Aufwandspunkte
99.B8.4P †↔ IMC-Komplexbehandlung im Kindesalter, 11761 bis 13720 Aufwandspunkte	99.B8.5N †↔ IMC-Komplexbehandlung im Neugeborenenalter, 7841 bis 9800 Aufwandspunkte
99.B8.4Q †↔ IMC-Komplexbehandlung im Kindesalter, 13721 bis 16660 Aufwandspunkte	99.B8.5O †↔ IMC-Komplexbehandlung im Neugeborenenalter, 9801 bis 11760 Aufwandspunkte
99.B8.4R †↔ IMC-Komplexbehandlung im Kindesalter, 16661 bis 19600 Aufwandspunkte	99.B8.5P †↔ IMC-Komplexbehandlung im Neugeborenenalter, 11761 bis 13720 Aufwandspunkte
99.B8.4S †↔ IMC-Komplexbehandlung im Kindesalter, 19601 und mehr Aufwandspunkte	99.B8.5Q †↔ IMC-Komplexbehandlung im Neugeborenenalter, 13721 bis 16660 Aufwandspunkte
99.B8.54 †↔ IMC-Komplexbehandlung im Neugeborenenalter, 197 bis 392 Aufwandspunkte	99.B8.5R †↔ IMC-Komplexbehandlung im Neugeborenenalter, 16661 bis 19600 Aufwandspunkte
99.B8.55 †↔ IMC-Komplexbehandlung im Neugeborenenalter, 393 bis 588 Aufwandspunkte	99.B8.5S †↔ IMC-Komplexbehandlung im Neugeborenenalter, 19601 und mehr Aufwandspunkte

MDC 01

Krankheiten und Störungen des Nervensystems

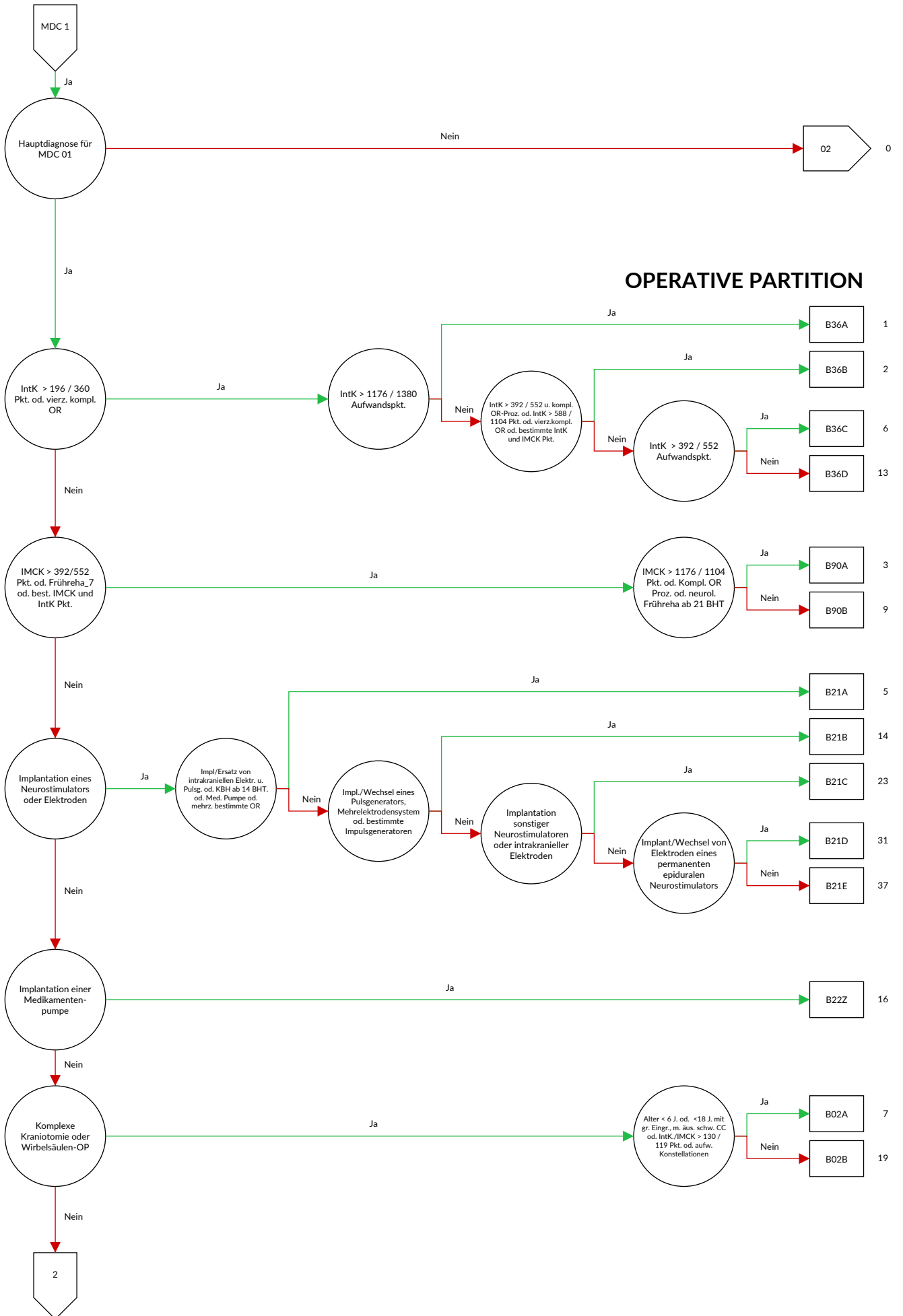



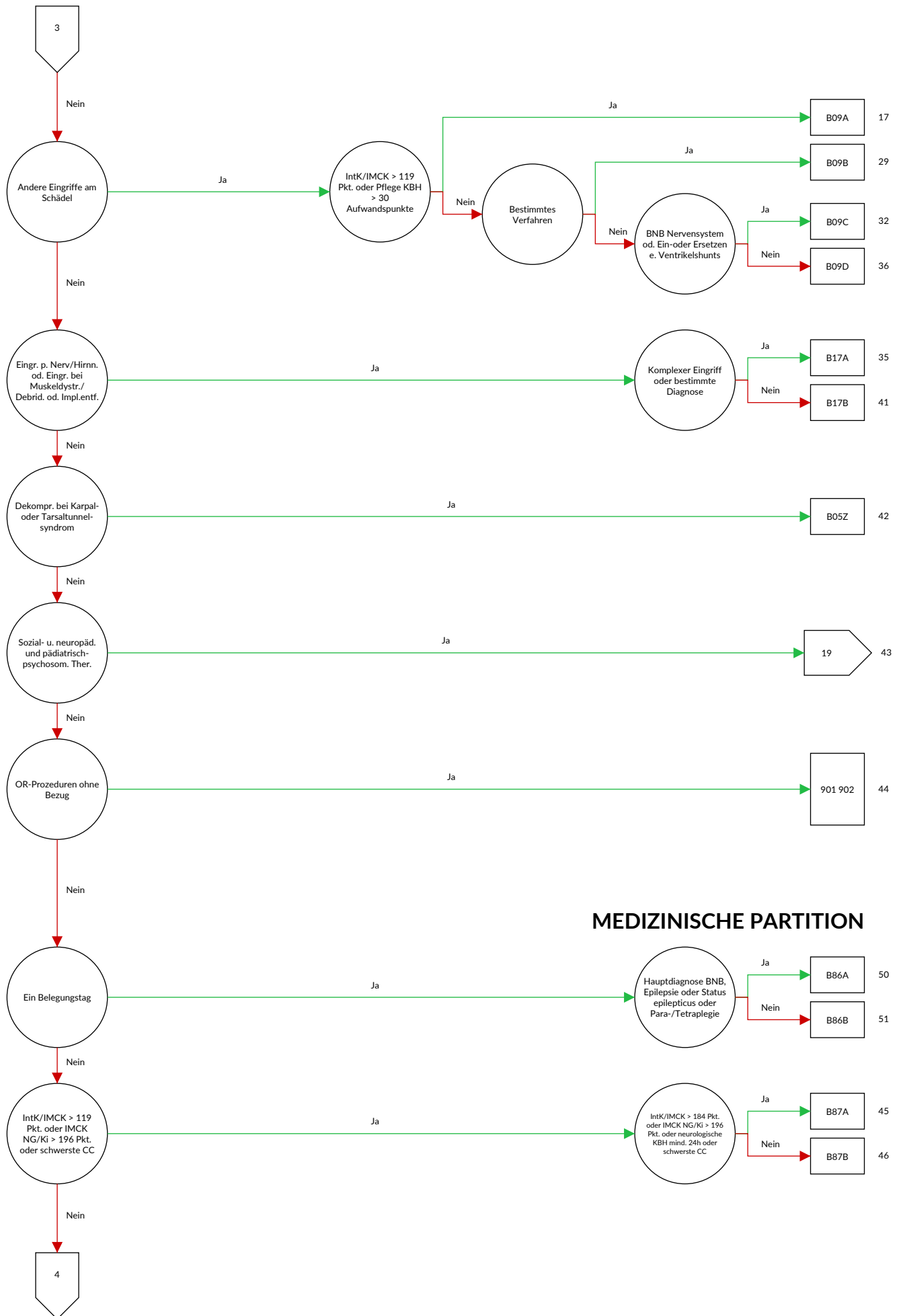

MEDIZINISCHE PARTITION

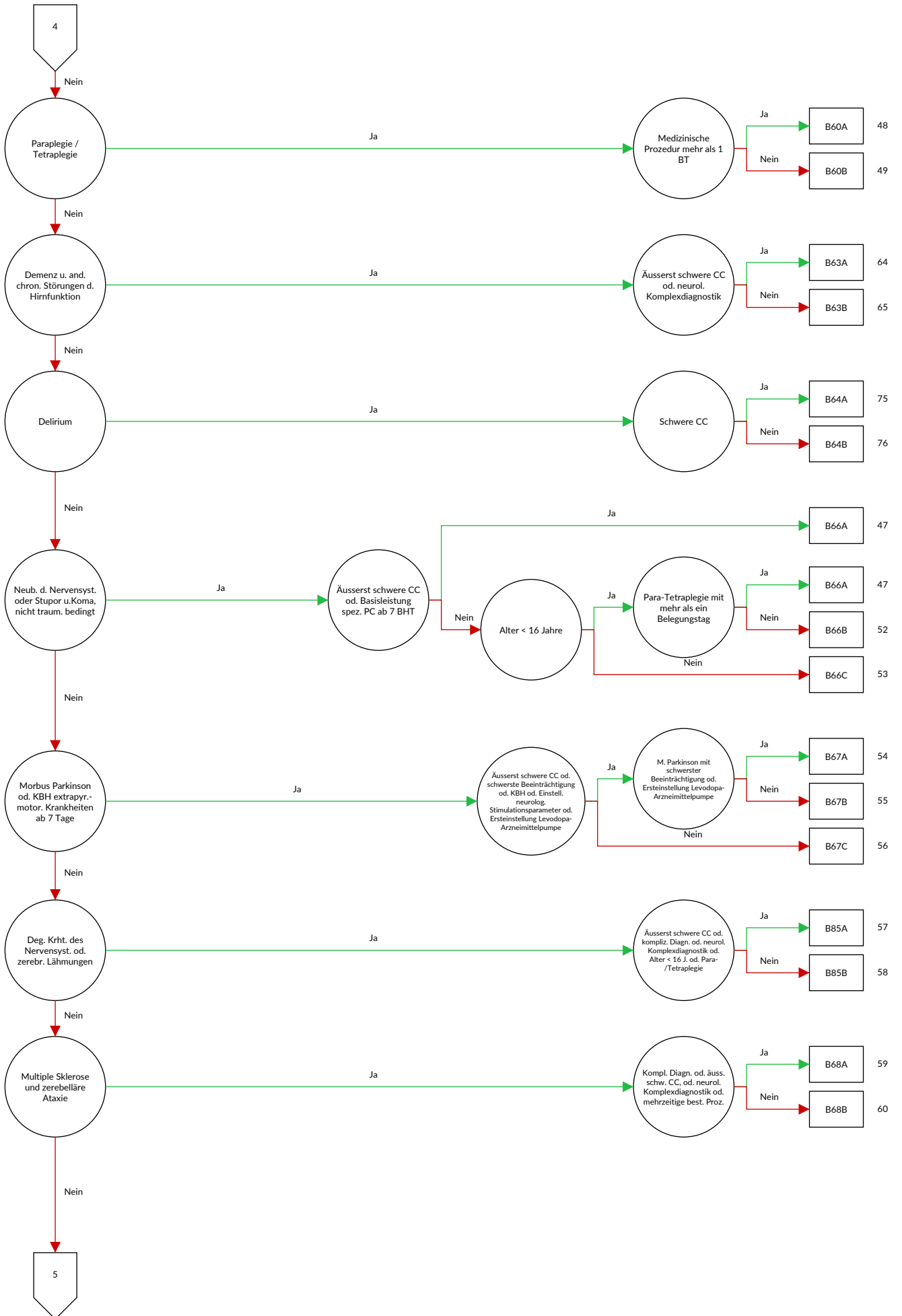

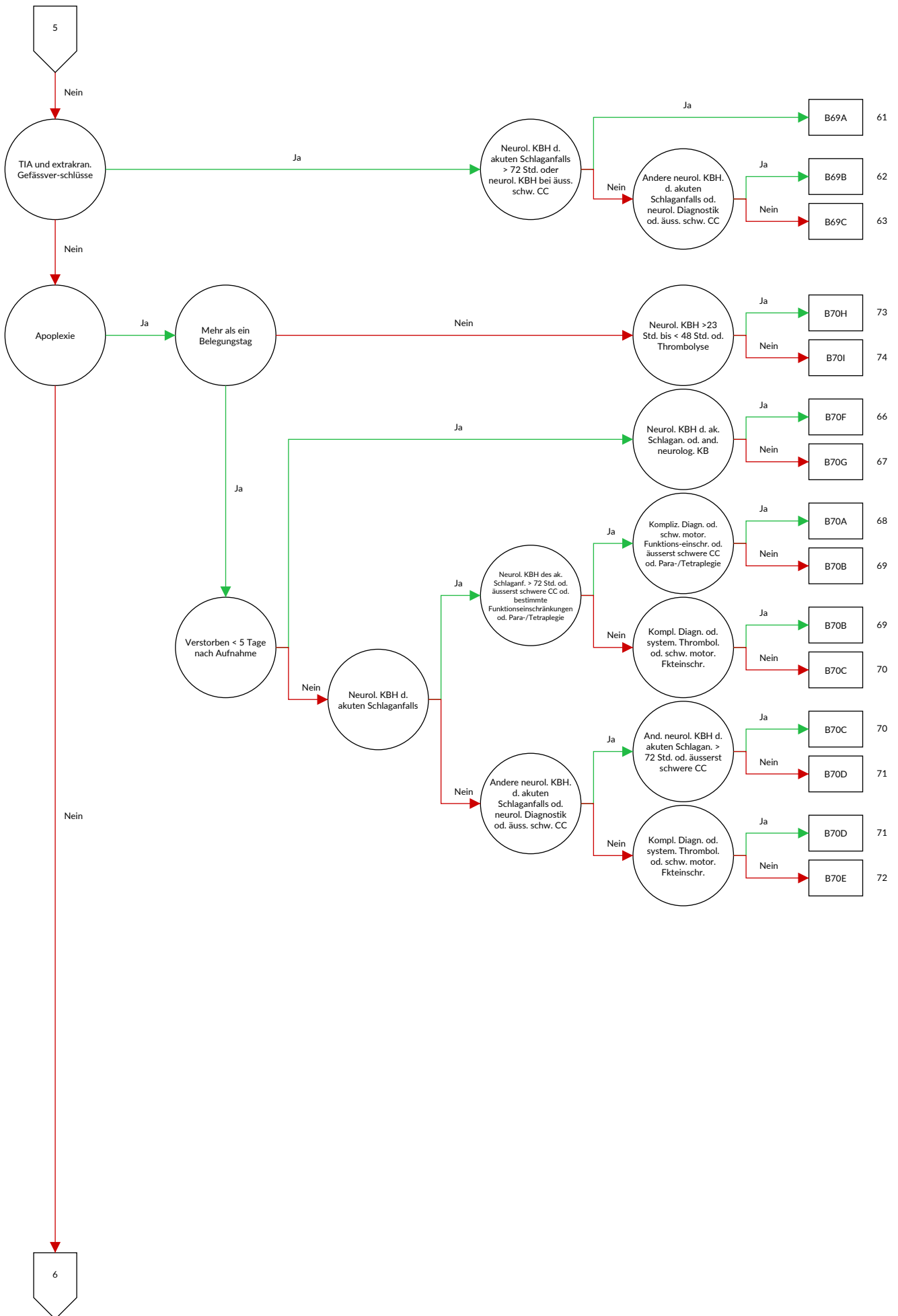

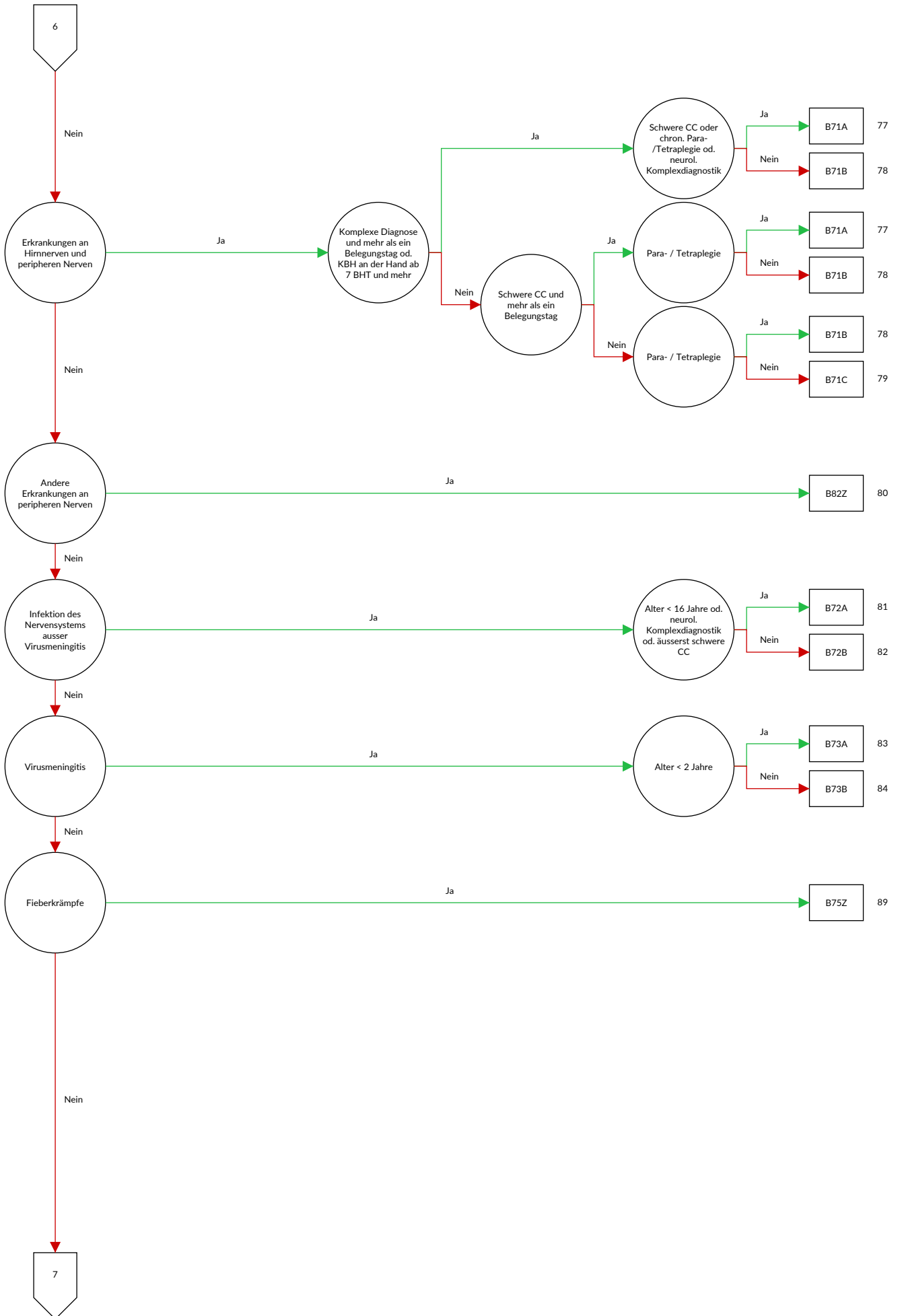

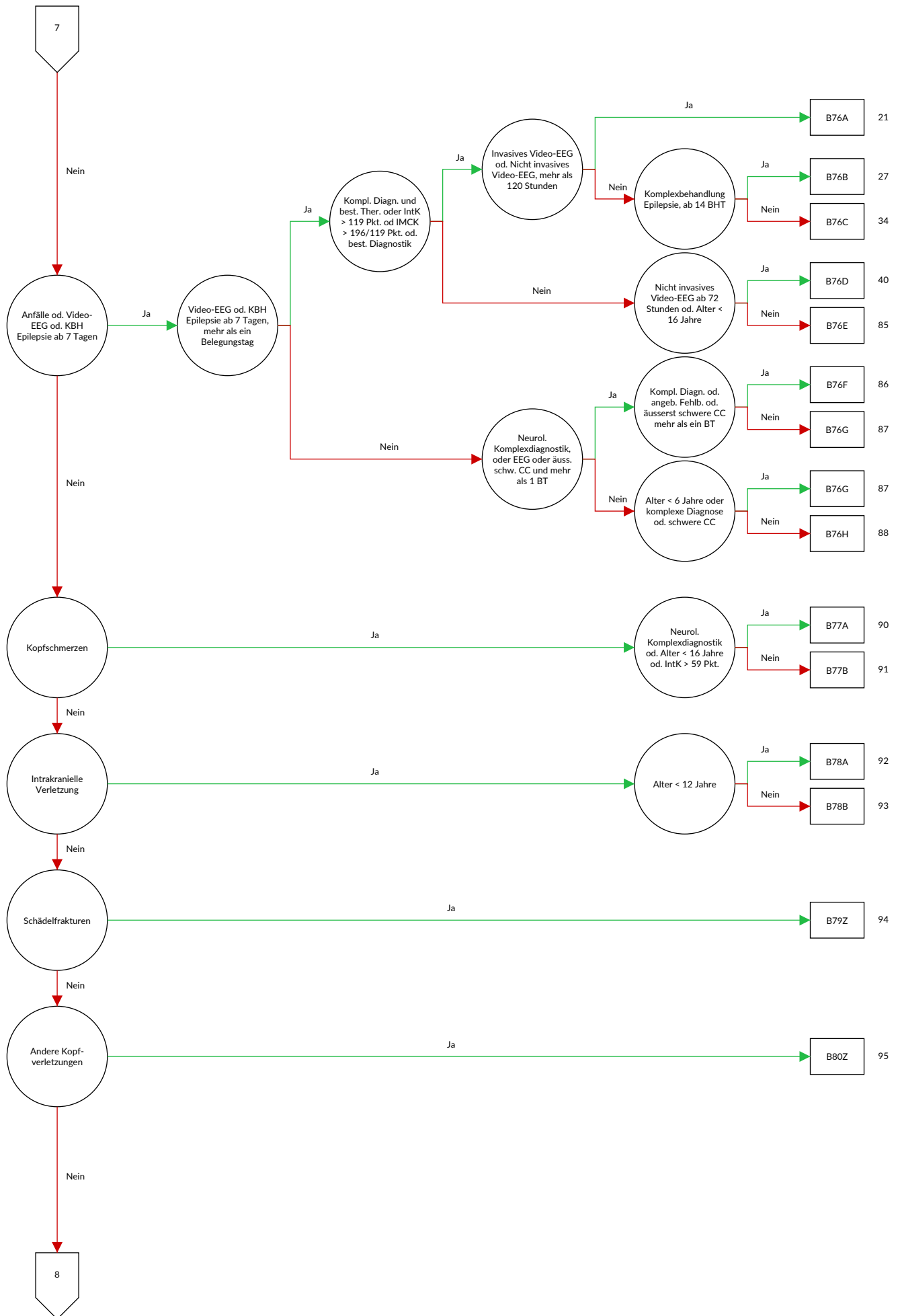

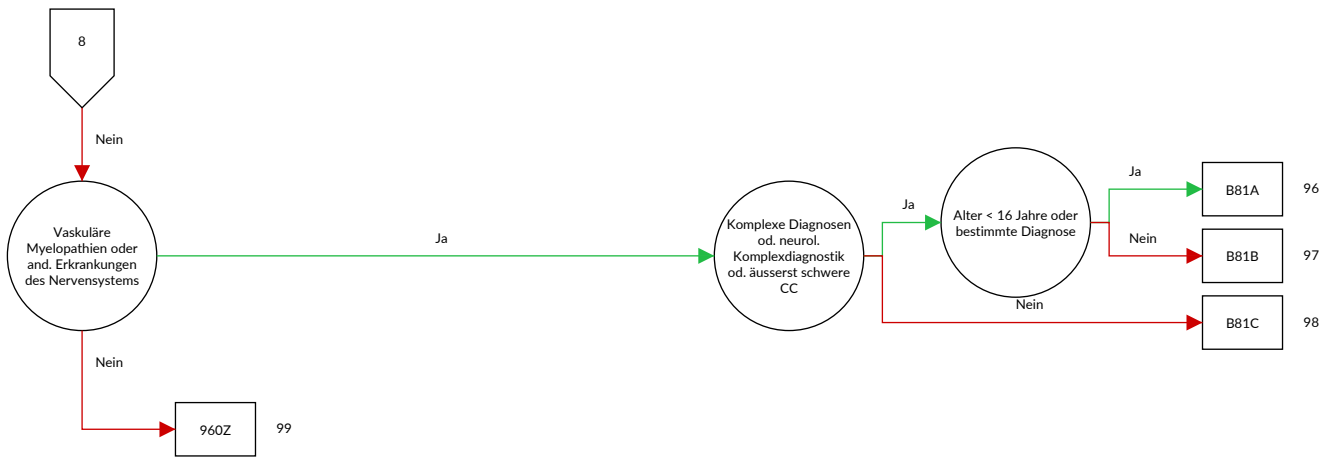

Entscheidungslogik MDC 01 Krankheiten und Störungen des Nervensystems

Hauptdiagnose in Tabelle MDC01-0 oder MDC ist gleich 01 und Definition der Basis-DRG B36 oder Prozedur in Tabelle MDC01-1 oder Definition der Basis-DRG B22 oder Prozedur in Tabelle MDC01-2

Diagnose MDC01-0

A06.6	Hirnabszess durch Amöben {G07}	A87.9	Virusmeningitis, nicht näher bezeichnet
A17.0	Tuberkulöse Meningitis {G01}	A88.0	Fieber und Exanthem durch Enteroviren [Boston-Exanthem]
A17.1	Meningeales Tuberkulom {G07}		
A17.8	Sonstige Tuberkulose des Nervensystems	A88.1	Epidemischer Schwindel
A17.9	Tuberkulose des Nervensystems, nicht näher bezeichnet {G99.8}	A88.8	Sonstige näher bezeichnete Virusinfektionen des Zentralnervensystems
A20.3	Pestmeningitis	A89	Virusinfektion des Zentralnervensystems, nicht näher bezeichnet
A27.8	Sonstige Formen der Leptospirose		
A32.1	Meningitis und Meningoenzephalitis durch Listerien	A92.2	Venezolanisches Pferdefieber
A39.0	Meningokokkenmeningitis {G01}	B00.3	Meningitis durch Herpesviren {G02.0}
A50.4	Koninatale spätaufretende Neurosyphilis [Juvenile Neurosyphilis]	B00.4	Enzephalitis durch Herpesviren {G05.1}
A52.1	Floride Neurosyphilis	B01.0	Varizellen-Meningitis {G02.0}
A52.2	Asymptomatische Neurosyphilis	B01.1	Varizellen-Enzephalitis {G05.1}
A52.3	Neurosyphilis, nicht näher bezeichnet	B02.0	Zoster-Enzephalitis {G05.1}
A80.0	Akute paralytische Poliomyelitis durch Impfvirus	B02.1	Zoster-Meningitis {G02.0}
A80.1	Akute paralytische Poliomyelitis durch importiertes Wildvirus	B02.2	Zoster mit Beteiligung anderer Abschnitte des Nervensystems
A80.2	Akute paralytische Poliomyelitis durch einheimisches Wildvirus	B05.0	Masern, kompliziert durch Enzephalitis {G05.1}
A80.3	Sonstige und nicht näher bezeichnete akute paralytische Poliomyelitis	B05.1	Masern, kompliziert durch Meningitis {G02.0}
A80.9	Akute Poliomyelitis, nicht näher bezeichnet	B06.0	Röteln mit neurologischen Komplikationen
A81.0	Creutzfeldt-Jakob-Krankheit	B26.1	Mumps-Meningitis {G02.0}
A81.1	Subakute sklerosierende Panenzephalitis	B26.2	Mumps-Enzephalitis {G05.1}
A81.2	Progressive multifokale Leukenzephalopathie	B37.5	Candida-Meningitis {G02.1}
A81.8	Sonstige atypische Virusinfektionen des Zentralnervensystems	B38.4	Kokzidioidomykose der Meningen {G02.1}
A81.9	Atypische Virusinfektion des Zentralnervensystems, nicht näher bezeichnet	B45.1	Kryptokokkose des Gehirns
A82.0	Wildtier-Tollwut	B46.1	Rhinozerebrale Mukormykose
A82.1	Haustier-Tollwut	B50.0	Malaria tropica mit zerebralen Komplikationen
A82.9	Tollwut, nicht näher bezeichnet	B58.2	Meningoenzephalitis durch Toxoplasmen {G05.2}
A83.0	Japanische Enzephalitis	B69.0	Zystizerkose des Zentralnervensystems
A83.1	Westliche Pferdeenzephalitis [Western-Equine-Encephalitis]	B90.0	Folgezustände einer Tuberkulose des Zentralnervensystems
A83.2	Östliche Pferdeenzephalitis [Eastern-Equine-Encephalitis]	B91	Folgezustände der Poliomyelitis
A83.3	St.-Louis-Enzephalitis	B94.1	Folgezustände der Virusenzephalitis
A83.4	Australische Enzephalitis	C41.01	Bösartige Neubildung des Knochens und des Gelenkknorpels: Kraniofazial
A83.5	Kalifornische Enzephalitis	C69.6	Bösartige Neubildung: Orbita
A83.6	Rocio-Virusenzephalitis	C70.0	Bösartige Neubildung: Hirnhäute
A83.8	Sonstige Virusenzephalitis, durch Moskitos übertragen	C70.1	Bösartige Neubildung: Rückenmarkshäute
A83.9	Virusenzephalitis, durch Moskitos übertragen, nicht näher bezeichnet	C70.9	Bösartige Neubildung: Meningen, nicht näher bezeichnet
A84.0	Fernöstliche Enzephalitis, durch Zecken übertragen [Russische Frühsommer-Enzephalitis]	C71.0	Bösartige Neubildung: Zerebrum, ausgenommen Hirnlappen und Ventrikel
A84.1	Mitteleuropäische Enzephalitis, durch Zecken übertragen	C71.1	Bösartige Neubildung: Frontallappen
A84.8	Sonstige Virusenzephalitis, durch Zecken übertragen	C71.2	Bösartige Neubildung: Temporallappen
A84.9	Virusenzephalitis, durch Zecken übertragen, nicht näher bezeichnet	C71.3	Bösartige Neubildung: Parietallappen
A85.0	Enzephalitis durch Enteroviren {G05.1}	C71.4	Bösartige Neubildung: Okzipitallappen
A85.1	Enzephalitis durch Adenoviren {G05.1}	C71.5	Bösartige Neubildung: Hirnventrikel
A85.2	Virusenzephalitis, durch Arthropoden übertragen, nicht näher bezeichnet	C71.6	Bösartige Neubildung: Zerebellum
A85.8	Sonstige näher bezeichnete Virusenzephalitis	C71.7	Bösartige Neubildung: Hirnstamm
A86	Virusenzephalitis, nicht näher bezeichnet	C71.8	Bösartige Neubildung: Gehirn, mehrere Teilbereiche überlappend
A87.0	Meningitis durch Enteroviren {G02.0}	C71.9	Bösartige Neubildung: Gehirn, nicht näher bezeichnet
A87.1	Meningitis durch Adenoviren {G02.0}	C72.0	Bösartige Neubildung: Rückenmark
A87.2	Lymphozytäre Choriomeningitis	C72.1	Bösartige Neubildung: Cauda equina
A87.8	Sonstige Virusmeningitis	C72.2	Bösartige Neubildung: Nn. olfactorii [I. Hirnnerv]
		C72.3	Bösartige Neubildung: N. opticus [II. Hirnnerv]
		C72.4	Bösartige Neubildung: N. vestibulocochlearis [VIII. Hirnnerv]
		C72.5	Bösartige Neubildung: Sonstige und nicht näher bezeichnete Hirnnerven

C72.8	Bösartige Neubildung: Gehirn und andere Teile des Zentralnervensystems, mehrere Teilbereiche überlappend	D44.6	Neubildung unsicheren oder unbekanntem Verhaltens: Glomus caroticum
C72.9	Bösartige Neubildung: Zentralnervensystem, nicht näher bezeichnet	D44.7	Neubildung unsicheren oder unbekanntem Verhaltens: Glomus aorticum und sonstige Paraganglien
C75.1	Bösartige Neubildung: Hypophyse	E03.5	Myxödemkoma
C75.2	Bösartige Neubildung: Ductus craniopharyngealis	E10.40	Diabetes mellitus, Typ 1: Mit neurologischen Komplikationen: Nicht als entgleist bezeichnet
C75.3	Bösartige Neubildung: Epiphyse [Glandula pinealis] [Zirbeldrüse]	E10.41	Diabetes mellitus, Typ 1: Mit neurologischen Komplikationen: Als entgleist bezeichnet
C75.4	Bösartige Neubildung: Glomus caroticum	E11.40	Diabetes mellitus, Typ 2: Mit neurologischen Komplikationen: Nicht als entgleist bezeichnet
C75.5	Bösartige Neubildung: Glomus aorticum und sonstige Paraganglien	E11.41	Diabetes mellitus, Typ 2: Mit neurologischen Komplikationen: Als entgleist bezeichnet
C79.3	Sekundäre bösartige Neubildung des Gehirns und der Hirnhäute	E12.40	Diabetes mellitus in Verbindung mit Fehl- oder Mangelernährung [Malnutrition]: Mit neurologischen Komplikationen: Nicht als entgleist bezeichnet
C79.4	Sekundäre bösartige Neubildung sonstiger und nicht näher bezeichneter Teile des Nervensystems	E12.41	Diabetes mellitus in Verbindung mit Fehl- oder Mangelernährung [Malnutrition]: Mit neurologischen Komplikationen: Als entgleist bezeichnet
D18.02	Hämangiom: Intrakraniell	E13.40	Sonstiger näher bezeichneter Diabetes mellitus: Mit neurologischen Komplikationen: Nicht als entgleist bezeichnet
D18.06	Hämangiom: Auge und Orbita	E13.41	Sonstiger näher bezeichneter Diabetes mellitus: Mit neurologischen Komplikationen: Als entgleist bezeichnet
D31.6	Gutartige Neubildung: Orbita, nicht näher bezeichnet	E14.40	Nicht näher bezeichneter Diabetes mellitus: Mit neurologischen Komplikationen: Nicht als entgleist bezeichnet
D32.0	Gutartige Neubildung: Hirnhäute	E14.41	Nicht näher bezeichneter Diabetes mellitus: Mit neurologischen Komplikationen: Als entgleist bezeichnet
D32.1	Gutartige Neubildung: Rückenmarkshäute	E51.2	Wernicke-Enzephalopathie
D32.9	Gutartige Neubildung: Meningen, nicht näher bezeichnet	E75.0	GM2-Gangliosidose
D33.0	Gutartige Neubildung: Gehirn, supratentoriell	E75.1	Sonstige Gangliosidosen
D33.1	Gutartige Neubildung: Gehirn, infratentoriell	E75.2	Sonstige Sphingolipidosen
D33.2	Gutartige Neubildung: Gehirn, nicht näher bezeichnet	E75.4	Neuronale Zeroidlipofuszinose
D33.3	Gutartige Neubildung: Hirnnerven	F00.0	Demenz bei Alzheimer-Krankheit, mit frühem Beginn (Typ 2) {G30.0}
D33.4	Gutartige Neubildung: Rückenmark	F00.1	Demenz bei Alzheimer-Krankheit, mit spätem Beginn (Typ 1) {G30.1}
D33.7	Gutartige Neubildung: Sonstige näher bezeichnete Teile des Zentralnervensystems	F00.2	Demenz bei Alzheimer-Krankheit, atypische oder gemischte Form {G30.8}
D33.9	Gutartige Neubildung: Zentralnervensystem, nicht näher bezeichnet	F00.9	Demenz bei Alzheimer-Krankheit, nicht näher bezeichnet {G30.9}
D35.2	Gutartige Neubildung: Hypophyse	F01.0	Vaskuläre Demenz mit akutem Beginn
D35.3	Gutartige Neubildung: Ductus craniopharyngealis	F01.1	Multiinfarkt-Demenz
D35.4	Gutartige Neubildung: Epiphyse [Glandula pinealis] [Zirbeldrüse]	F01.2	Subkortikale vaskuläre Demenz
D35.5	Gutartige Neubildung: Glomus caroticum	F01.3	Gemischte kortikale und subkortikale vaskuläre Demenz
D35.6	Gutartige Neubildung: Glomus aorticum und sonstige Paraganglien	F01.8	Sonstige vaskuläre Demenz
D36.1	Gutartige Neubildung: Periphere Nerven und autonomes Nervensystem	F01.9	Vaskuläre Demenz, nicht näher bezeichnet
D42.0	Neubildung unsicheren oder unbekanntem Verhaltens: Hirnhäute	F02.0	Demenz bei Pick-Krankheit {G31.0}
D42.1	Neubildung unsicheren oder unbekanntem Verhaltens: Rückenmarkshäute	F02.1	Demenz bei Creutzfeldt-Jakob-Krankheit {A81.0}
D42.9	Neubildung unsicheren oder unbekanntem Verhaltens: Meningen, nicht näher bezeichnet	F02.2	Demenz bei Chorea Huntington {G10}
D43.0	Neubildung unsicheren oder unbekanntem Verhaltens: Gehirn, supratentoriell	F02.3	Demenz bei primärem Parkinson-Syndrom {G20.-}
D43.1	Neubildung unsicheren oder unbekanntem Verhaltens: Gehirn, infratentoriell	F02.8	Demenz bei anderenorts klassifizierten Krankheitsbildern
D43.2	Neubildung unsicheren oder unbekanntem Verhaltens: Gehirn, nicht näher bezeichnet	F03	Nicht näher bezeichnete Demenz
D43.3	Neubildung unsicheren oder unbekanntem Verhaltens: Hirnnerven	F04	Organisches amnestisches Syndrom, nicht durch Alkohol oder andere psychotrope Substanzen bedingt
D43.4	Neubildung unsicheren oder unbekanntem Verhaltens: Rückenmark	F05.0	Delir ohne Demenz
D43.7	Neubildung unsicheren oder unbekanntem Verhaltens: Sonstige Teile des Zentralnervensystems	F05.1	Delir bei Demenz
D43.9	Neubildung unsicheren oder unbekanntem Verhaltens: Zentralnervensystem, nicht näher bezeichnet	F05.8	Sonstige Formen des Delirs
D44.3	Neubildung unsicheren oder unbekanntem Verhaltens: Hypophyse	F05.9	Delir, nicht näher bezeichnet
D44.4	Neubildung unsicheren oder unbekanntem Verhaltens: Ductus craniopharyngealis	F06.0	Organische Halluzinose
D44.5	Neubildung unsicheren oder unbekanntem Verhaltens: Epiphyse [Glandula pinealis] [Zirbeldrüse]	F06.1	Organische katatonische Störung
		F06.2	Organische wahnhaftige [schizophreniforme] Störung
		F06.3	Organische affektive Störungen
		F06.4	Organische Angststörung

F06.5	Organische dissoziative Störung	F78.1	Andere Intelligenzminderung: Deutliche Verhaltensstörung, die Beobachtung oder Behandlung erfordert
F06.6	Organische emotional labile [asthenische] Störung	F78.8	Andere Intelligenzminderung: Sonstige Verhaltensstörung
F06.7	Leichte kognitive Störung	F78.9	Andere Intelligenzminderung: Ohne Angabe einer Verhaltensstörung
F06.8	Sonstige näher bezeichnete organische psychische Störungen aufgrund einer Schädigung oder Funktionsstörung des Gehirns oder einer körperlichen Krankheit	F79.0	Nicht näher bezeichnete Intelligenzminderung: Keine oder geringfügige Verhaltensstörung
F06.9	Nicht näher bezeichnete organische psychische Störung aufgrund einer Schädigung oder Funktionsstörung des Gehirns oder einer körperlichen Krankheit	F79.1	Nicht näher bezeichnete Intelligenzminderung: Deutliche Verhaltensstörung, die Beobachtung oder Behandlung erfordert
F07.0	Organische Persönlichkeitsstörung	F79.8	Nicht näher bezeichnete Intelligenzminderung: Sonstige Verhaltensstörung
F07.1	Postenzephalitisches Syndrom	F79.9	Nicht näher bezeichnete Intelligenzminderung: Ohne Angabe einer Verhaltensstörung
F07.2	Organisches Psychosyndrom nach Schädelhirntrauma	F84.2	Rett-Syndrom
F07.8	Sonstige organische Persönlichkeits- und Verhaltensstörungen aufgrund einer Krankheit, Schädigung oder Funktionsstörung des Gehirns	F95.0	Vorübergehende Ticstörung
F07.9	Nicht näher bezeichnete organische Persönlichkeits- und Verhaltensstörung aufgrund einer Krankheit, Schädigung oder Funktionsstörung des Gehirns	F95.1	Chronische motorische oder vokale Ticstörung
F09	Nicht näher bezeichnete organische oder symptomatische psychische Störung	F95.2	Kombinierte vokale und multiple motorische Tics [Tourette-Syndrom]
F44.5	Dissoziative Krampfanfälle	F95.8	Sonstige Ticstörungen
F70.0	Leichte Intelligenzminderung: Keine oder geringfügige Verhaltensstörung	F95.9	Ticstörung, nicht näher bezeichnet
F70.1	Leichte Intelligenzminderung: Deutliche Verhaltensstörung, die Beobachtung oder Behandlung erfordert	F98.5	Stottern [Stammeln]
F70.8	Leichte Intelligenzminderung: Sonstige Verhaltensstörung	F98.6	Poltern
F70.9	Leichte Intelligenzminderung: Ohne Angabe einer Verhaltensstörung	G00.0	Meningitis durch Haemophilus influenzae
F71.0	Mittelgradige Intelligenzminderung: Keine oder geringfügige Verhaltensstörung	G00.1	Pneumokokkenmeningitis
F71.1	Mittelgradige Intelligenzminderung: Deutliche Verhaltensstörung, die Beobachtung oder Behandlung erfordert	G00.2	Streptokokkenmeningitis
F71.8	Mittelgradige Intelligenzminderung: Sonstige Verhaltensstörung	G00.3	Staphylokokkenmeningitis
F71.9	Mittelgradige Intelligenzminderung: Ohne Angabe einer Verhaltensstörung	G00.8	Sonstige bakterielle Meningitis
F72.0	Schwere Intelligenzminderung: Keine oder geringfügige Verhaltensstörung	G00.9	Bakterielle Meningitis, nicht näher bezeichnet
F72.1	Schwere Intelligenzminderung: Deutliche Verhaltensstörung, die Beobachtung oder Behandlung erfordert	G01	Meningitis bei anderenorts klassifizierten bakteriellen Krankheiten
F72.8	Schwere Intelligenzminderung: Sonstige Verhaltensstörung	G02.0	Meningitis bei anderenorts klassifizierten Viruskrankheiten
F72.9	Schwere Intelligenzminderung: Ohne Angabe einer Verhaltensstörung	G02.1	Meningitis bei anderenorts klassifizierten Mykosen
F73.0	Schwerste Intelligenzminderung: Keine oder geringfügige Verhaltensstörung	G02.8	Meningitis bei sonstigen näher bezeichneten anderenorts klassifizierten infektiösen und parasitären Krankheiten
F73.1	Schwerste Intelligenzminderung: Deutliche Verhaltensstörung, die Beobachtung oder Behandlung erfordert	G03.0	Nichteitrige Meningitis
F73.8	Schwerste Intelligenzminderung: Sonstige Verhaltensstörung	G03.1	Chronische Meningitis
F73.9	Schwerste Intelligenzminderung: Ohne Angabe einer Verhaltensstörung	G03.2	Benigne rezidivierende Meningitis [Mollaret-Meningitis]
F74.0	Dissoziierte Intelligenz: Keine oder geringfügige Verhaltensstörung	G03.8	Meningitis durch sonstige näher bezeichnete Ursachen
F74.1	Dissoziierte Intelligenz: Deutliche Verhaltensstörung, die Beobachtung oder Behandlung erfordert	G03.9	Meningitis, nicht näher bezeichnet
F74.8	Dissoziierte Intelligenz: Sonstige Verhaltensstörung	G04.0	Akute disseminierte Enzephalitis
F74.9	Dissoziierte Intelligenz: Ohne Angabe einer Verhaltensstörung	G04.1	Humane T-Zell-lymphotrope Virus-assoziierte Myelopathie
F78.0	Andere Intelligenzminderung: Keine oder geringfügige Verhaltensstörung	G04.2	Bakterielle Meningoenzephalitis und Meningomyelitis, anderenorts nicht klassifiziert
		G04.8	Sonstige Enzephalitis, Myelitis und Enzephalomyelitis
		G04.9	Enzephalitis, Myelitis und Enzephalomyelitis, nicht näher bezeichnet
		G05.0	Enzephalitis, Myelitis und Enzephalomyelitis bei anderenorts klassifizierten bakteriellen Krankheiten
		G05.1	Enzephalitis, Myelitis und Enzephalomyelitis bei anderenorts klassifizierten Viruskrankheiten
		G05.2	Enzephalitis, Myelitis und Enzephalomyelitis bei sonstigen anderenorts klassifizierten infektiösen und parasitären Krankheiten
		G05.8	Enzephalitis, Myelitis und Enzephalomyelitis bei sonstigen anderenorts klassifizierten Krankheiten
		G06.0	Intrakranieller Abszess und intrakranielles Granulom
		G06.1	Intraspinaler Abszess und intraspinale Granulom
		G06.2	Extraduraler und subduraler Abszess, nicht näher bezeichnet
		G07	Intrakranielle und intraspinale Abszesse und Granulome bei anderenorts klassifizierten Krankheiten

G08	Intrakranielle und intraspinale Phlebitis und Thrombophlebitis	G23.9	Degenerative Krankheit der Basalganglien, nicht näher bezeichnet
G09	Folgen entzündlicher Krankheiten des Zentralnervensystems	G24.0	Arzneimittelinduzierte Dystonie
G10	Chorea Huntington	G24.1	Idiopathische familiäre Dystonie
G11.0	Angeborene nichtprogressive Ataxie	G24.2	Idiopathische nichtfamiliäre Dystonie
G11.1	Früh beginnende zerebellare Ataxie	G24.3	Torticollis spasticus
G11.2	Spät beginnende zerebellare Ataxie	G24.4	Idiopathische orofaziale Dystonie
G11.3	Zerebellare Ataxie mit defektem DNA-Reparatursystem	G24.8	Sonstige Dystonie
G11.4	Hereditäre spastische Paraplegie	G24.9	Dystonie, nicht näher bezeichnet
G11.8	Sonstige hereditäre Ataxien	G25.0	Essentieller Tremor
G11.9	Hereditäre Ataxie, nicht näher bezeichnet	G25.1	Arzneimittelinduzierter Tremor
G12.0	Infantile spinale Muskelatrophie, Typ I [Typ Werdnig-Hoffmann]	G25.2	Sonstige näher bezeichnete Tremorformen
G12.1	Sonstige vererbte spinale Muskelatrophie	G25.3	Myoklonus
G12.2	Motoneuron-Krankheit	G25.4	Arzneimittelinduzierte Chorea
G12.8	Sonstige spinale Muskelatrophien und verwandte Syndrome	G25.5	Sonstige Chorea
G12.9	Spinale Muskelatrophie, nicht näher bezeichnet	G25.6	Arzneimittelinduzierte Tics und sonstige Tics organischen Ursprungs
G13.0	Paraneoplastische Neuromyopathie und Neuropathie	G25.80	Periodische Beinbewegungen im Schlaf
G13.1	Sonstige Systematrophien, vorwiegend das Zentralnervensystem betreffend, bei Neubildungen	G25.81	Syndrom der unruhigen Beine [Restless-Legs-Syndrom]
G13.2	Systematrophie, vorwiegend das Zentralnervensystem betreffend, bei Myxödem {E00.1}, {E03.-}	G25.88	Sonstige näher bezeichnete extrapyramidale Krankheiten und Bewegungsstörungen
G13.8	Systematrophien, vorwiegend das Zentralnervensystem betreffend, bei sonstigen anderenorts klassifizierten Krankheiten	G25.9	Extrapyramidale Krankheit oder Bewegungsstörung, nicht näher bezeichnet
G14	Postpolio-Syndrom	G26	Extrapyramidale Krankheiten und Bewegungsstörungen bei anderenorts klassifizierten Krankheiten
G20.00	Primäres Parkinson-Syndrom mit fehlender oder geringer Beeinträchtigung: Ohne Wirkungsfuktuation	G30.0	Alzheimer-Krankheit mit frühem Beginn {F00.0}
G20.01	Primäres Parkinson-Syndrom mit fehlender oder geringer Beeinträchtigung: Mit Wirkungsfuktuation	G30.1	Alzheimer-Krankheit mit spätem Beginn {F00.1}
G20.10	Primäres Parkinson-Syndrom mit mäßiger bis schwerer Beeinträchtigung: Ohne Wirkungsfuktuation	G30.8	Sonstige Alzheimer-Krankheit {F00.2}
G20.11	Primäres Parkinson-Syndrom mit mäßiger bis schwerer Beeinträchtigung: Mit Wirkungsfuktuation	G30.9	Alzheimer-Krankheit, nicht näher bezeichnet {F00.9}
G20.20	Primäres Parkinson-Syndrom mit schwerster Beeinträchtigung: Ohne Wirkungsfuktuation	G31.0	Umschriebene Hirnatrophie
G20.21	Primäres Parkinson-Syndrom mit schwerster Beeinträchtigung: Mit Wirkungsfuktuation	G31.1	Senile Degeneration des Gehirns, anderenorts nicht klassifiziert
G20.90	Primäres Parkinson-Syndrom, nicht näher bezeichnet: Ohne Wirkungsfuktuation	G31.2	Degeneration des Nervensystems durch Alkohol
G20.91	Primäres Parkinson-Syndrom, nicht näher bezeichnet: Mit Wirkungsfuktuation	G31.81	Mitochondriale Zytopathie
G21.0	Malignes Neuroleptika-Syndrom	G31.82	Lewy-Körper-Krankheit
G21.1	Sonstiges arzneimittelinduziertes Parkinson-Syndrom	G31.88	Sonstige näher bezeichnete degenerative Krankheiten des Nervensystems
G21.2	Parkinson-Syndrom durch sonstige exogene Agenzien	G31.9	Degenerative Krankheit des Nervensystems, nicht näher bezeichnet
G21.3	Postenzephalitisches Parkinson-Syndrom	G32.0	Subakute kombinierte Degeneration des Rückenmarks bei anderenorts klassifizierten Krankheiten
G21.4	Vaskuläres Parkinson-Syndrom	G32.8	Sonstige näher bezeichnete degenerative Krankheiten des Nervensystems bei anderenorts klassifizierten Krankheiten
G21.8	Sonstiges sekundäres Parkinson-Syndrom	G35.0	Erstmanifestation einer multiplen Sklerose
G21.9	Sekundäres Parkinson-Syndrom, nicht näher bezeichnet	G35.10	Multiple Sklerose mit vorherrschend schubförmigem Verlauf: Ohne Angabe einer akuten Exazerbation oder Progression
G22	Parkinson-Syndrom bei anderenorts klassifizierten Krankheiten	G35.11	Multiple Sklerose mit vorherrschend schubförmigem Verlauf: Mit Angabe einer akuten Exazerbation oder Progression
G23.0	Hallervorden-Spatz-Syndrom	G35.20	Multiple Sklerose mit primär-chronischem Verlauf: Ohne Angabe einer akuten Exazerbation oder Progression
G23.1	Progressive supranukleäre Ophthalmoplegie [Steele-Richardson-Olszewski-Syndrom]	G35.21	Multiple Sklerose mit primär-chronischem Verlauf: Mit Angabe einer akuten Exazerbation oder Progression
G23.2	Multiple Systematrophie vom Parkinson-Typ [MSA-P]	G35.30	Multiple Sklerose mit sekundär-chronischem Verlauf: Ohne Angabe einer akuten Exazerbation oder Progression
G23.3	Multiple Systematrophie vom zerebellären Typ [MSA-C]	G35.31	Multiple Sklerose mit sekundär-chronischem Verlauf: Mit Angabe einer akuten Exazerbation oder Progression
G23.8	Sonstige näher bezeichnete degenerative Krankheiten der Basalganglien	G35.9	Multiple Sklerose, nicht näher bezeichnet
		G36.0	Neuromyelitis optica [Devic-Krankheit]
		G36.1	Akute und subakute hämorrhagische Leukoenzephalitis [Hurst]

G36.8	Sonstige näher bezeichnete akute disseminierte Demyelinisation	G45.09	Arteria-vertebralis-Syndrom mit Basilaris-Symptomatik: Verlauf der Rückbildung nicht näher bezeichnet
G36.9	Akute disseminierte Demyelinisation, nicht näher bezeichnet	G45.12	Arteria-carotis-interna-Syndrom (halbseitig): Komplette Rückbildung innerhalb von 1 bis 24 Stunden
G37.0	Diffuse Hirnsklerose	G45.13	Arteria-carotis-interna-Syndrom (halbseitig): Komplette Rückbildung innerhalb von weniger als 1 Stunde
G37.1	Zentrale Demyelinisation des Corpus callosum	G45.19	Arteria-carotis-interna-Syndrom (halbseitig): Verlauf der Rückbildung nicht näher bezeichnet
G37.2	Zentrale pontine Myelinolyse	G45.22	Multiple und bilaterale Syndrome der extrazerebralen hirnversorgenden Arterien: Komplette Rückbildung innerhalb von 1 bis 24 Stunden
G37.3	Myelitis transversa acuta bei demyelinisierender Krankheit des Zentralnervensystems	G45.23	Multiple und bilaterale Syndrome der extrazerebralen hirnversorgenden Arterien: Komplette Rückbildung innerhalb von weniger als 1 Stunde
G37.4	Subakute nekrotisierende Myelitis [Foix-Alajouanine-Syndrom]	G45.29	Multiple und bilaterale Syndrome der extrazerebralen hirnversorgenden Arterien: Verlauf der Rückbildung nicht näher bezeichnet
G37.5	Konzentrische Sklerose [Baló-Krankheit]	G45.32	Amaurosis fugax: Komplette Rückbildung innerhalb von 1 bis 24 Stunden
G37.8	Sonstige näher bezeichnete demyelinisierende Krankheiten des Zentralnervensystems	G45.33	Amaurosis fugax: Komplette Rückbildung innerhalb von weniger als 1 Stunde
G37.9	Demyelinisierende Krankheit des Zentralnervensystems, nicht näher bezeichnet	G45.39	Amaurosis fugax: Verlauf der Rückbildung nicht näher bezeichnet
G40.00	Pseudo-Lennox-Syndrom	G45.42	Transiente globale Amnesie [amnestische Episode]: Komplette Rückbildung innerhalb von 1 bis 24 Stunden
G40.01	CSWS [Continuous spikes and waves during slow-wave sleep]	G45.43	Transiente globale Amnesie [amnestische Episode]: Komplette Rückbildung innerhalb von weniger als 1 Stunde
G40.02	Benigne psychomotorische Epilepsie [terror fits]	G45.49	Transiente globale Amnesie [amnestische Episode]: Verlauf der Rückbildung nicht näher bezeichnet
G40.08	Sonstige lokalisationsbezogene (fokale) (partielle) idiopathische Epilepsie und epileptische Syndrome mit fokal beginnenden Anfällen	G45.82	Sonstige zerebrale transitorische Ischämie und verwandte Syndrome: Komplette Rückbildung innerhalb von 1 bis 24 Stunden
G40.09	Lokalisationsbezogene (fokale) (partielle) idiopathische Epilepsie und epileptische Syndrome mit fokal beginnenden Anfällen, nicht näher bezeichnet	G45.83	Sonstige zerebrale transitorische Ischämie und verwandte Syndrome: Komplette Rückbildung innerhalb von weniger als 1 Stunde
G40.1	Lokalisationsbezogene (fokale) (partielle) symptomatische Epilepsie und epileptische Syndrome mit einfachen fokalen Anfällen	G45.89	Sonstige zerebrale transitorische Ischämie und verwandte Syndrome: Verlauf der Rückbildung nicht näher bezeichnet
G40.2	Lokalisationsbezogene (fokale) (partielle) symptomatische Epilepsie und epileptische Syndrome mit komplexen fokalen Anfällen	G45.92	Zerebrale transitorische Ischämie, nicht näher bezeichnet: Komplette Rückbildung innerhalb von 1 bis 24 Stunden
G40.3	Generalisierte idiopathische Epilepsie und epileptische Syndrome	G45.93	Zerebrale transitorische Ischämie, nicht näher bezeichnet: Komplette Rückbildung innerhalb von weniger als 1 Stunde
G40.4	Sonstige generalisierte Epilepsie und epileptische Syndrome	G45.99	Zerebrale transitorische Ischämie, nicht näher bezeichnet: Verlauf der Rückbildung nicht näher bezeichnet
G40.5	Spezielle epileptische Syndrome	G46.0	Arteria-cerebri-media-Syndrom {I66.0}
G40.6	Grand-Mal-Anfälle, nicht näher bezeichnet (mit oder ohne Petit-Mal)	G46.1	Arteria-cerebri-anterior-Syndrom {I66.1}
G40.7	Petit-Mal-Anfälle, nicht näher bezeichnet, ohne Grand-Mal-Anfälle	G46.2	Arteria-cerebri-posterior-Syndrom {I66.2}
G40.8	Sonstige Epilepsien	G46.3	Hirnstammsyndrom {I60-I67}
G40.9	Epilepsie, nicht näher bezeichnet	G46.4	Kleinhirnsyndrom {I60-I67}
G41.0	Grand-Mal-Status	G46.5	Rein motorisches lakunäres Syndrom {I60-I67}
G41.1	Petit-Mal-Status	G46.6	Rein sensorisches lakunäres Syndrom {I60-I67}
G41.2	Status epilepticus mit komplexfokalen Anfällen	G46.7	Sonstige lakunäre Syndrome {I60-I67}
G41.8	Sonstiger Status epilepticus	G46.8	Sonstige Syndrome der Hirngefäße bei zerebrovaskulären Krankheiten {I60-I67}
G41.9	Status epilepticus, nicht näher bezeichnet	G47.4	Narkolepsie und Kataplexie
G43.0	Migräne ohne Aura [Gewöhnliche Migräne]	G50.0	Trigeminusneuralgie
G43.1	Migräne mit Aura [Klassische Migräne]	G50.1	Atypischer Gesichtsschmerz
G43.2	Status migraenosus	G50.8	Sonstige Krankheiten des N. trigeminus
G43.3	Komplizierte Migräne	G50.9	Krankheit des N. trigeminus, nicht näher bezeichnet
G43.8	Sonstige Migräne	G51.0	Fazialisparese
G43.9	Migräne, nicht näher bezeichnet	G51.1	Entzündung des Ganglion geniculi
G44.0	Cluster-Kopfschmerz		
G44.1	Vasomotorischer Kopfschmerz, anderenorts nicht klassifiziert		
G44.2	Spannungskopfschmerz		
G44.3	Chronischer posttraumatischer Kopfschmerz		
G44.4	Arzneimittelinduzierter Kopfschmerz, anderenorts nicht klassifiziert		
G44.8	Sonstige näher bezeichnete Kopfschmerzsyndrome		
G45.02	Arteria-vertebralis-Syndrom mit Basilaris-Symptomatik: Komplette Rückbildung innerhalb von 1 bis 24 Stunden		
G45.03	Arteria-vertebralis-Syndrom mit Basilaris-Symptomatik: Komplette Rückbildung innerhalb von weniger als 1 Stunde		

G51.2	Melkersson-Rosenthal-Syndrom	G59.0	Diabetische Mononeuropathie [E10-E14, vierte Stelle .4]
G51.3	Spasmus (hemi)facialis	G59.8	Sonstige Mononeuropathien bei anderenorts klassifizierten Krankheiten
G51.4	Faziale Myokymie	G60.0	Hereditäre sensomotorische Neuropathie
G51.8	Sonstige Krankheiten des N. facialis	G60.1	Refsum-Krankheit
G51.9	Krankheit des N. facialis, nicht näher bezeichnet	G60.2	Neuropathie in Verbindung mit hereditärer Ataxie
G52.0	Krankheiten der Nn. olfactorii [I. Hirnnerv]	G60.3	Idiopathische progressive Neuropathie
G52.1	Krankheiten des N. glossopharyngeus [IX. Hirnnerv]	G60.8	Sonstige hereditäre und idiopathische Neuropathien
G52.2	Krankheiten des N. vagus [X. Hirnnerv]	G60.9	Hereditäre und idiopathische Neuropathie, nicht näher bezeichnet
G52.3	Krankheiten des N. hypoglossus [XII. Hirnnerv]	G61.0	Guillain-Barré-Syndrom
G52.7	Krankheiten mehrerer Hirnnerven	G61.1	Serumpolyneuropathie
G52.8	Krankheiten sonstiger näher bezeichneter Hirnnerven	G61.8	Sonstige Polyneuritiden
G52.9	Krankheit eines Hirnnerven, nicht näher bezeichnet	G61.9	Polyneuritis, nicht näher bezeichnet
G53.0	Neuralgie nach Zoster [B02.2]	G62.0	Arzneimittelinduzierte Polyneuropathie
G53.1	Multiple Hirnnervenlähmungen bei anderenorts klassifizierten infektiösen und parasitären Krankheiten {A00-B99}	G62.1	Alkohol-Polyneuropathie
G53.2	Multiple Hirnnervenlähmungen bei Sarkoidose {D86.8}	G62.2	Polyneuropathie durch sonstige toxische Agenzien
G53.3	Multiple Hirnnervenlähmungen bei Neubildungen {C00-D48}	G62.80	Critical-illness-Polyneuropathie
G53.8	Sonstige Krankheiten der Hirnnerven bei sonstigen anderenorts klassifizierten Krankheiten	G62.88	Sonstige näher bezeichnete Polyneuropathien
G54.0	Läsionen des Plexus brachialis	G62.9	Polyneuropathie, nicht näher bezeichnet
G54.1	Läsionen des Plexus lumbosacralis	G63.0	Polyneuropathie bei anderenorts klassifizierten infektiösen und parasitären Krankheiten
G54.2	Läsionen der Zervikalwurzeln, anderenorts nicht klassifiziert	G63.1	Polyneuropathie bei Neubildungen {C00-D48}
G54.3	Läsionen der Thorakalwurzeln, anderenorts nicht klassifiziert	G63.2	Diabetische Polyneuropathie [E10-E14, vierte Stelle .4]
G54.4	Läsionen der Lumbosakralwurzeln, anderenorts nicht klassifiziert	G63.3	Polyneuropathie bei sonstigen endokrinen und Stoffwechselkrankheiten {E00-E07}, {E15-E16}, {E20-E34}, {E70-E89}
G54.5	Neuralgische Amyotrophie	G63.4	Polyneuropathie bei alimentären Mangelzuständen {E40-E64}
G54.6	Phantomschmerz	G63.5	Polyneuropathie bei Systemkrankheiten des Bindegewebes {M30-M35}
G54.7	Phantomglied ohne Schmerzen	G63.6	Polyneuropathie bei sonstigen Krankheiten des Muskel-Skelett-Systems [M00-M25], {M40-M96}
G54.8	Sonstige Krankheiten von Nervenwurzeln und Nervenplexus	G63.8	Polyneuropathie bei sonstigen anderenorts klassifizierten Krankheiten
G54.9	Krankheit von Nervenwurzeln und Nervenplexus, nicht näher bezeichnet	G64	Sonstige Krankheiten des peripheren Nervensystems
G55.0	Kompression von Nervenwurzeln und Nervenplexus bei Neubildungen {C00-D48}	G70.0	Myasthenia gravis
G55.1	Kompression von Nervenwurzeln und Nervenplexus bei Bandscheibenschäden {M50-M51}	G70.1	Toxische neuromuskuläre Krankheiten
G55.2	Kompression von Nervenwurzeln und Nervenplexus bei Spondylose {M47.-}	G70.2	Angeborene oder entwicklungsbedingte Myasthenie
G55.3	Kompression von Nervenwurzeln und Nervenplexus bei sonstigen Krankheiten der Wirbelsäule und des Rückens {M45-M46}, {M48.-}, {M53-M54}	G70.8	Sonstige näher bezeichnete neuromuskuläre Krankheiten
G55.8	Kompression von Nervenwurzeln und Nervenplexus bei sonstigen anderenorts klassifizierten Krankheiten	G70.9	Neuromuskuläre Krankheit, nicht näher bezeichnet
G56.0	Karpaltunnel-Syndrom	G71.0	Muskeldystrophie
G56.1	Sonstige Läsionen des N. medianus	G71.1	Myotone Syndrome
G56.2	Läsion des N. ulnaris	G71.2	Angeborene Myopathie
G56.3	Läsion des N. radialis	G71.3	Mitochondriale Myopathie, anderenorts nicht klassifiziert
G56.8	Sonstige Mononeuropathien der oberen Extremität	G71.8	Sonstige primäre Myopathien
G56.9	Mononeuropathie der oberen Extremität, nicht näher bezeichnet	G71.9	Primäre Myopathie, nicht näher bezeichnet
G57.0	Läsion des N. ischiadicus	G72.0	Arzneimittelinduzierte Myopathie
G57.1	Meralgia paraesthetica	G72.1	Alkoholmyopathie
G57.2	Läsion des N. femoralis	G72.2	Myopathie durch sonstige toxische Agenzien
G57.3	Läsion des N. fibularis (peroneus) communis	G72.3	Periodische Lähmung
G57.4	Läsion des N. tibialis	G72.4	Entzündliche Myopathie, anderenorts nicht klassifiziert
G57.5	Tarsaltunnel-Syndrom	G72.80	Critical-illness-Myopathie
G57.6	Läsion des N. plantaris	G72.88	Sonstige näher bezeichnete Myopathien
G57.8	Sonstige Mononeuropathien der unteren Extremität	G72.9	Myopathie, nicht näher bezeichnet
G57.9	Mononeuropathie der unteren Extremität, nicht näher bezeichnet	G73.0	Myastheniesyndrome bei endokrinen Krankheiten
G58.0	Interkostalneuropathie	G73.1	Lambert-Eaton-Syndrom {C00-D48}
G58.7	Mononeuritis multiplex	G73.2	Sonstige Myastheniesyndrome bei Neubildungen {C00-D48}
G58.8	Sonstige näher bezeichnete Mononeuropathien	G73.3	Myastheniesyndrome bei sonstigen anderenorts klassifizierten Krankheiten
G58.9	Mononeuropathie, nicht näher bezeichnet	G73.4	Myopathie bei anderenorts klassifizierten infektiösen und parasitären Krankheiten
		G73.5	Myopathie bei endokrinen Krankheiten
		G73.6	Myopathie bei Stoffwechselkrankheiten

G73.7	Myopathie bei sonstigen anderenorts klassifizierten Krankheiten	G82.49	Spastische Tetraparese und Tetraplegie: Nicht näher bezeichnet
G80.0	Spastische tetraplegische Zerebralparese	G82.50	Tetraparese und Tetraplegie, nicht näher bezeichnet: Akute komplette Querschnittlähmung nichttraumatischer Genese
G80.1	Spastische diplegische Zerebralparese	G82.51	Tetraparese und Tetraplegie, nicht näher bezeichnet: Akute inkomplette Querschnittlähmung nichttraumatischer Genese
G80.2	Infantile hemiplegische Zerebralparese	G82.52	Tetraparese und Tetraplegie, nicht näher bezeichnet: Chronische komplette Querschnittlähmung
G80.3	Dyskinetische Zerebralparese	G82.53	Tetraparese und Tetraplegie, nicht näher bezeichnet: Chronische inkomplette Querschnittlähmung
G80.4	Ataktische Zerebralparese	G82.59	Tetraparese und Tetraplegie, nicht näher bezeichnet: Nicht näher bezeichnet
G80.8	Sonstige infantile Zerebralparese	G82.60	Funktionale Höhe der Schädigung des Rückenmarkes: C1-C3
G80.9	Infantile Zerebralparese, nicht näher bezeichnet	G82.61	Funktionale Höhe der Schädigung des Rückenmarkes: C4-C5
G81.0	Schlaffe Hemiparese und Hemiplegie	G82.62	Funktionale Höhe der Schädigung des Rückenmarkes: C6-C8
G81.1	Spastische Hemiparese und Hemiplegie	G82.63	Funktionale Höhe der Schädigung des Rückenmarkes: T1-T6
G81.9	Hemiparese und Hemiplegie, nicht näher bezeichnet	G82.64	Funktionale Höhe der Schädigung des Rückenmarkes: T7-T10
G82.00	Schlaffe Paraparese und Paraplegie: Akute komplette Querschnittlähmung nichttraumatischer Genese	G82.65	Funktionale Höhe der Schädigung des Rückenmarkes: T11-L1
G82.01	Schlaffe Paraparese und Paraplegie: Akute inkomplette Querschnittlähmung nichttraumatischer Genese	G82.66	Funktionale Höhe der Schädigung des Rückenmarkes: L2-S1
G82.02	Schlaffe Paraparese und Paraplegie: Chronische komplette Querschnittlähmung	G82.67	Funktionale Höhe der Schädigung des Rückenmarkes: S2-S5
G82.03	Schlaffe Paraparese und Paraplegie: Chronische inkomplette Querschnittlähmung	G82.69	Funktionale Höhe der Schädigung des Rückenmarkes: Nicht näher bezeichnet
G82.09	Schlaffe Paraparese und Paraplegie: Nicht näher bezeichnet	G83.0	Diparese und Diplegie der oberen Extremitäten
G82.10	Spastische Paraparese und Paraplegie: Akute komplette Querschnittlähmung nichttraumatischer Genese	G83.1	Monoparese und Monoplegie einer unteren Extremität
G82.11	Spastische Paraparese und Paraplegie: Akute inkomplette Querschnittlähmung nichttraumatischer Genese	G83.2	Monoparese und Monoplegie einer oberen Extremität
G82.12	Spastische Paraparese und Paraplegie: Chronische komplette Querschnittlähmung	G83.3	Monoparese und Monoplegie, nicht näher bezeichnet
G82.13	Spastische Paraparese und Paraplegie: Chronische inkomplette Querschnittlähmung	G83.40	Komplettes Cauda- (equina-) Syndrom
G82.19	Spastische Paraparese und Paraplegie: Nicht näher bezeichnet	G83.41	Inkomplettes Cauda- (equina-) Syndrom
G82.20	Paraparese und Paraplegie, nicht näher bezeichnet: Akute komplette Querschnittlähmung nichttraumatischer Genese	G83.49	Cauda- (equina-) Syndrom, nicht näher bezeichnet
G82.21	Paraparese und Paraplegie, nicht näher bezeichnet: Akute inkomplette Querschnittlähmung nichttraumatischer Genese	G83.5	Locked-in-Syndrom
G82.22	Paraparese und Paraplegie, nicht näher bezeichnet: Chronische komplette Querschnittlähmung	G83.6	Zentrale faziale Parese
G82.23	Paraparese und Paraplegie, nicht näher bezeichnet: Chronische inkomplette Querschnittlähmung	G83.8	Sonstige näher bezeichnete Lähmungssyndrome
G82.29	Paraparese und Paraplegie, nicht näher bezeichnet: Nicht näher bezeichnet	G83.9	Lähmungssyndrom, nicht näher bezeichnet
G82.30	Schlaffe Tetraparese und Tetraplegie: Akute komplette Querschnittlähmung nichttraumatischer Genese	G90.08	Sonstige idiopathische periphere autonome Neuropathie
G82.31	Schlaffe Tetraparese und Tetraplegie: Akute inkomplette Querschnittlähmung nichttraumatischer Genese	G90.09	Idiopathische periphere autonome Neuropathie, nicht näher bezeichnet
G82.32	Schlaffe Tetraparese und Tetraplegie: Chronische komplette Querschnittlähmung	G90.1	Familiäre Dysautonomie [Riley-Day-Syndrom]
G82.33	Schlaffe Tetraparese und Tetraplegie: Chronische inkomplette Querschnittlähmung	G90.2	Horner-Syndrom
G82.39	Schlaffe Tetraparese und Tetraplegie: Nicht näher bezeichnet	G90.40	Autonome Dysreflexie als hypertone Krisen
G82.40	Spastische Tetraparese und Tetraplegie: Akute komplette Querschnittlähmung nichttraumatischer Genese	G90.41	Autonome Dysreflexie als Schwitzattacken
G82.41	Spastische Tetraparese und Tetraplegie: Akute inkomplette Querschnittlähmung nichttraumatischer Genese	G90.48	Sonstige autonome Dysreflexie
G82.42	Spastische Tetraparese und Tetraplegie: Chronische komplette Querschnittlähmung	G90.49	Autonome Dysreflexie, nicht näher bezeichnet
G82.43	Spastische Tetraparese und Tetraplegie: Chronische inkomplette Querschnittlähmung	G90.50	Komplexes regionales Schmerzsyndrom der oberen Extremität, Typ I
		G90.51	Komplexes regionales Schmerzsyndrom der unteren Extremität, Typ I
		G90.59	Komplexes regionales Schmerzsyndrom, Typ I, Lokalisation nicht näher bezeichnet
		G90.60	Komplexes regionales Schmerzsyndrom der oberen Extremität, Typ II
		G90.61	Komplexes regionales Schmerzsyndrom der unteren Extremität, Typ II
		G90.69	Komplexes regionales Schmerzsyndrom, Typ II, Lokalisation nicht näher bezeichnet
		G90.88	Sonstige Krankheiten des autonomen Nervensystems

G90.9	Krankheit des autonomen Nervensystems, nicht näher bezeichnet	G97.88	Sonstige Krankheiten des Nervensystems nach medizinischen Maßnahmen
G91.0	Hydrocephalus communicans	G97.9	Krankheit des Nervensystems nach medizinischer Maßnahme, nicht näher bezeichnet
G91.1	Hydrocephalus occlusus	G98	Sonstige Krankheiten des Nervensystems, anderenorts nicht klassifiziert
G91.20	Idiopathischer Normaldruckhydrozephalus	G99.00	Gastroparese bei autonomer Neuropathie bei endokrinen und Stoffwechselkrankheiten
G91.21	Sekundärer Normaldruckhydrozephalus	G99.08	Sonstige autonome Neuropathie bei endokrinen und Stoffwechselkrankheiten
G91.29	Normaldruckhydrozephalus, nicht näher bezeichnet	G99.1	Sonstige Krankheiten des autonomen Nervensystems bei sonstigen anderenorts klassifizierten Krankheiten
G91.3	Posttraumatischer Hydrozephalus, nicht näher bezeichnet	G99.2	Myelopathie bei anderenorts klassifizierten Krankheiten
G91.8	Sonstiger Hydrozephalus	G99.8	Sonstige näher bezeichnete Krankheiten des Nervensystems bei anderenorts klassifizierten Krankheiten
G91.9	Hydrozephalus, nicht näher bezeichnet	H47.1	Stauungspapille, nicht näher bezeichnet
G92.0	Toxische Enzephalopathie unter Immuntherapie	H47.4	Affektionen des Chiasma opticum
G92.9	Sonstige und nicht näher bezeichnete toxische Enzephalopathie	H47.5	Affektionen sonstiger Teile der Sehbahn
G93.0	Hirnzysten	H47.6	Affektionen der Sehirnde
G93.1	Anoxische Hirnschädigung, anderenorts nicht klassifiziert	H47.7	Affektion der Sehbahn, nicht näher bezeichnet
G93.2	Benigne intrakranielle Hypertension [Pseudotumor cerebri]	H51.2	Internukleäre Ophthalmoplegie
G93.4	Enzephalopathie, nicht näher bezeichnet	H58.0	Anomalien der Pupillenreaktion bei anderenorts klassifizierten Krankheiten
G93.5	Compressio cerebri	I60.0	Subarachnoidalblutung, vom Karotissiphon oder der Karotisbifurkation ausgehend
G93.6	Hirnödem	I60.1	Subarachnoidalblutung, von der A. cerebri media ausgehend
G93.7	Reye-Syndrom	I60.2	Subarachnoidalblutung, von der A. communicans anterior ausgehend
G93.80	Apallisches Syndrom	I60.3	Subarachnoidalblutung, von der A. communicans posterior ausgehend
G93.88	Sonstige näher bezeichnete Krankheiten des Gehirns	I60.4	Subarachnoidalblutung, von der A. basilaris ausgehend
G93.9	Krankheit des Gehirns, nicht näher bezeichnet	I60.5	Subarachnoidalblutung, von der A. vertebralis ausgehend
G94.0	Hydrozephalus bei anderenorts klassifizierten infektiösen und parasitären Krankheiten {A00-B99}	I60.6	Subarachnoidalblutung, von sonstigen intrakraniellen Arterien ausgehend
G94.1	Hydrozephalus bei Neubildungen {C00-D48}	I60.7	Subarachnoidalblutung, von nicht näher bezeichneter intrakranieller Arterie ausgehend
G94.2	Hydrozephalus bei sonstigen anderenorts klassifizierten Krankheiten	I60.8	Sonstige Subarachnoidalblutung
G94.30	Enzephalopathie bei anderenorts klassifizierten endokrinen und Stoffwechselkrankheiten	I60.9	Subarachnoidalblutung, nicht näher bezeichnet
G94.31	Enzephalopathie bei anderenorts klassifizierten infektiösen und parasitären Krankheiten	I61.0	Intrazerebrale Blutung in die Großhirnhemisphäre, subkortikal
G94.32	Septische Enzephalopathie	I61.1	Intrazerebrale Blutung in die Großhirnhemisphäre, kortikal
G94.39	Nicht näher bezeichnete Enzephalopathie bei sonstigen anderenorts klassifizierten Krankheiten	I61.2	Intrazerebrale Blutung in die Großhirnhemisphäre, nicht näher bezeichnet
G94.8	Sonstige näher bezeichnete Krankheiten des Gehirns bei anderenorts klassifizierten Krankheiten	I61.3	Intrazerebrale Blutung in den Hirnstamm
G95.0	Syringomyelie und Syringobulbie	I61.4	Intrazerebrale Blutung in das Kleinhirn
G95.10	Nichttraumatische spinale Blutung	I61.5	Intrazerebrale intraventrikuläre Blutung
G95.18	Sonstige vaskuläre Myelopathien	I61.6	Intrazerebrale Blutung an mehreren Lokalisationen
G95.2	Rückenmarkskompression, nicht näher bezeichnet	I61.8	Sonstige intrazerebrale Blutung
G95.82	Harnblasenfunktionsstörung durch spinalen Schock	I61.9	Intrazerebrale Blutung, nicht näher bezeichnet
G95.83	Spinale Spastik der quergestreiften Muskulatur	I62.00	Nichttraumatische subdurale Blutung: Akut
G95.84	Detrusor-Sphinkter-Dyssynergie bei Schädigungen des Rückenmarkes	I62.01	Nichttraumatische subdurale Blutung: Subakut
G95.85	Deafferentierungsschmerz bei Schädigungen des Rückenmarkes	I62.02	Nichttraumatische subdurale Blutung: Chronisch
G95.88	Sonstige näher bezeichnete Krankheiten des Rückenmarkes	I62.09	Nichttraumatische subdurale Blutung: Nicht näher bezeichnet
G95.9	Krankheit des Rückenmarkes, nicht näher bezeichnet	I62.1	Nichttraumatische extradurale Blutung
G96.0	Austritt von Liquor cerebrospinalis	I62.9	Intrakranielle Blutung (nichttraumatisch), nicht näher bezeichnet
G96.1	Krankheiten der Meningen, anderenorts nicht klassifiziert	I63.0	Hirnfarkt durch Thrombose präzerebraler Arterien
G96.8	Sonstige näher bezeichnete Krankheiten des Zentralnervensystems	I63.1	Hirnfarkt durch Embolie präzerebraler Arterien
G96.9	Krankheit des Zentralnervensystems, nicht näher bezeichnet	I63.2	Hirnfarkt durch nicht näher bezeichneten Verschluss oder Stenose präzerebraler Arterien
G97.0	Austritt von Liquor cerebrospinalis nach Lumbalpunktion	I63.3	Hirnfarkt durch Thrombose zerebraler Arterien
G97.1	Sonstige Reaktion auf Spinal- und Lumbalpunktion	I63.4	Hirnfarkt durch Embolie zerebraler Arterien
G97.2	Intrakranielle Druckminderung nach ventrikulärem Shunt		
G97.80	Postoperative Liquorfistel		
G97.81	Postoperativer (zerebellärer) Mutismus		
G97.82	Postoperative epidurale spinale Blutung		
G97.83	Postoperative subdurale spinale Blutung		
G97.84	Postoperative subarachnoidale spinale Blutung		

I63.5	Hirninfrakt durch nicht näher bezeichneten Verschluss oder Stenose zerebraler Arterien	M54.19	Radikulopathie: Nicht näher bezeichnete Lokalisation
I63.6	Hirninfrakt durch Thrombose der Hirnvenen, nichteitrig	M79.20	Neuralgie und Neuritis, nicht näher bezeichnet: Mehrere Lokalisationen
I63.8	Sonstiger Hirninfrakt	M79.21	Neuralgie und Neuritis, nicht näher bezeichnet: Schulterregion
I63.9	Hirninfrakt, nicht näher bezeichnet	M79.22	Neuralgie und Neuritis, nicht näher bezeichnet: Oberarm
I64	Schlaganfall, nicht als Blutung oder Infarkt bezeichnet	M79.23	Neuralgie und Neuritis, nicht näher bezeichnet: Unterarm
I65.0	Verschluss und Stenose der A. vertebralis	M79.24	Neuralgie und Neuritis, nicht näher bezeichnet: Hand
I65.1	Verschluss und Stenose der A. basilaris	M79.25	Neuralgie und Neuritis, nicht näher bezeichnet: Beckenregion und Oberschenkel
I65.2	Verschluss und Stenose der A. carotis	M79.26	Neuralgie und Neuritis, nicht näher bezeichnet: Unterschenkel
I65.3	Verschluss und Stenose mehrerer und beidseitiger präzerebraler Arterien	M79.27	Neuralgie und Neuritis, nicht näher bezeichnet: Knöchel und Fuß
I65.8	Verschluss und Stenose sonstiger präzerebraler Arterien	M79.28	Neuralgie und Neuritis, nicht näher bezeichnet: Sonstige
I65.9	Verschluss und Stenose einer nicht näher bezeichneten präzerebralen Arterie	M79.29	Neuralgie und Neuritis, nicht näher bezeichnet: Nicht näher bezeichnete Lokalisation
I66.0	Verschluss und Stenose der A. cerebri media	M89.00	Neurodystrophie [Algodystrophie]: Mehrere Lokalisationen
I66.1	Verschluss und Stenose der A. cerebri anterior	M89.01	Neurodystrophie [Algodystrophie]: Schulterregion
I66.2	Verschluss und Stenose der A. cerebri posterior	M89.02	Neurodystrophie [Algodystrophie]: Oberarm
I66.3	Verschluss und Stenose der Aa. cerebelli	M89.03	Neurodystrophie [Algodystrophie]: Unterarm
I66.4	Verschluss und Stenose mehrerer und beidseitiger zerebraler Arterien	M89.04	Neurodystrophie [Algodystrophie]: Hand
I66.8	Verschluss und Stenose sonstiger zerebraler Arterien	M89.05	Neurodystrophie [Algodystrophie]: Beckenregion und Oberschenkel
I66.9	Verschluss und Stenose einer nicht näher bezeichneten zerebralen Arterie	M89.06	Neurodystrophie [Algodystrophie]: Unterschenkel
I67.0	Dissektion zerebraler Arterien	M89.07	Neurodystrophie [Algodystrophie]: Knöchel und Fuß
I67.10	Zerebrales Aneurysma (erworben)	M89.08	Neurodystrophie [Algodystrophie]: Sonstige
I67.11	Zerebrale arteriovenöse Fistel (erworben)	M89.09	Neurodystrophie [Algodystrophie]: Nicht näher bezeichnete Lokalisation
I67.2	Zerebrale Atherosklerose	P11.3	Geburtsverletzung des N. facialis [VII. Hirnnerv]
I67.3	Progressive subkortikale vaskuläre Enzephalopathie	P11.4	Geburtsverletzung sonstiger Hirnnerven
I67.4	Hypertensive Enzephalopathie	P11.50	Geburtsverletzung der Wirbelsäule und des Rückenmarkes: Mit akuter Querschnittlähmung
I67.5	Moyamoya-Syndrom	P11.51	Geburtsverletzung der Wirbelsäule und des Rückenmarkes: Mit chronischer Querschnittlähmung
I67.6	Nichteitrig Thrombose des intrakraniellen Venensystems	P11.59	Geburtsverletzung der Wirbelsäule und des Rückenmarkes: Nicht näher bezeichnet
I67.7	Zerebrale Arteriitis, anderenorts nicht klassifiziert	P13.0	Fraktur des Schädels durch Geburtsverletzung
I67.80	Vasospasmen bei Subarachnoidalblutung	P14.0	Erb-Lähmung durch Geburtsverletzung
I67.88	Sonstige näher bezeichnete zerebrovaskuläre Krankheiten	P14.1	Klumpke-Lähmung durch Geburtsverletzung
I67.9	Zerebrovaskuläre Krankheit, nicht näher bezeichnet	P14.2	Lähmung des N. phrenicus durch Geburtsverletzung
I68.1	Zerebrale Arteriitis bei anderenorts klassifizierten infektiösen und parasitären Krankheiten	P14.3	Sonstige Geburtsverletzungen des Plexus brachialis
I68.2	Zerebrale Arteriitis bei sonstigen anderenorts klassifizierten Krankheiten	P14.8	Geburtsverletzungen sonstiger Teile des peripheren Nervensystems
I68.8	Sonstige zerebrovaskuläre Störungen bei anderenorts klassifizierten Krankheiten	P14.9	Geburtsverletzung des peripheren Nervensystems, nicht näher bezeichnet
I69.0	Folgen einer Subarachnoidalblutung	P21.0	Schwere Asphyxie unter der Geburt
I69.1	Folgen einer intrazerebralen Blutung	P21.1	Leichte oder mäßige Asphyxie unter der Geburt
I69.2	Folgen einer sonstigen nichttraumatischen intrakraniellen Blutung	P21.9	Asphyxie unter der Geburt, nicht näher bezeichnet
I69.3	Folgen eines Hirninfraktes	P90	Krämpfe beim Neugeborenen
I69.4	Folgen eines Schlaganfalls, nicht als Blutung oder Infarkt bezeichnet	P91.0	Zerebrale Ischämie beim Neugeborenen
I69.8	Folgen sonstiger und nicht näher bezeichneter zerebrovaskulärer Krankheiten	P91.1	Erworbene periventrikuläre Zysten beim Neugeborenen
I72.0	Aneurysma und Dissektion der A. carotis	P91.2	Zerebrale Leukomalazie beim Neugeborenen
I72.5	Aneurysma und Dissektion sonstiger präzerebraler Arterien	P91.3	Zerebrale Übererregbarkeit des Neugeborenen
I72.6	Aneurysma und Dissektion der A. vertebralis	P91.4	Zerebraler Depressionszustand des Neugeborenen
M21.33	Fallhand oder Hängefuß (erworben): Unterarm	P91.5	Koma beim Neugeborenen
M21.50	Erworbene Klauenhand, Klumphand, erworbener Klauenfuß und Klumpfuß: Mehrere Lokalisationen	P91.6	Hypoxisch-ischämische Enzephalopathie beim Neugeborenen [HIE]
M21.54	Erworbene Klauenhand, Klumphand, erworbener Klauenfuß und Klumpfuß: Hand	P91.7	Erworbener Hydrozephalus beim Neugeborenen
M53.0	Zervikozephalisches Syndrom	P91.80	Locked-in-Syndrom und apallisches Syndrom beim Neugeborenen
M53.1	Zervikobrachial-Syndrom	P91.88	Sonstige näher bezeichnete zerebrale Störungen beim Neugeborenen
M54.10	Radikulopathie: Mehrere Lokalisationen der Wirbelsäule	P91.9	Zerebrale Störung beim Neugeborenen, nicht näher bezeichnet
M54.11	Radikulopathie: Okzipito-Atlanto-Axialbereich		
M54.12	Radikulopathie: Zervikalbereich		
M54.13	Radikulopathie: Zervikothorakalbereich		

P94.0	Transitorische Myasthenia gravis beim Neugeborenen	Q28.21	Angeborene arteriovenöse Fistel der zerebralen Gefäße
P94.2	Angeborene Muskelhypotonie	Q28.28	Sonstige angeborene arteriovenöse Fehlbildungen der zerebralen Gefäße
Q00.0	Anenzephalie	Q28.29	Angeborene arteriovenöse Fehlbildung der zerebralen Gefäße, nicht näher bezeichnet
Q00.1	Kraniorhachischisis	Q28.30	Angeborenes Aneurysma der zerebralen Gefäße
Q00.2	Inienzephalie	Q28.31	Angeborene Fistel der zerebralen Gefäße
Q01.0	Frontale Enzephalozele	Q28.38	Sonstige angeborene Fehlbildungen der zerebralen Gefäße
Q01.1	Nasofrontale Enzephalozele	Q28.39	Angeborene Fehlbildung der zerebralen Gefäße, nicht näher bezeichnet
Q01.2	Okzipitale Enzephalozele	Q76.0	Spina bifida occulta
Q01.8	Enzephalozele sonstiger Lokalisationen	Q85.0	Neurofibromatose (nicht bösartig)
Q01.9	Enzephalozele, nicht näher bezeichnet	Q85.1	Tuberöse (Hirn-) Sklerose
Q02	Mikrozephalie	Q90.0	Trisomie 21, meiotische Non-disjunction
Q03.0	Fehlbildungen des Aquaeductus cerebri	Q90.1	Trisomie 21, Mosaik (mitotische Non-disjunction)
Q03.1	Atresie der Apertura mediana [Foramen Magendii] oder der Aperturales laterales [Foramina Luschkae] des vierten Ventrikels	Q90.2	Trisomie 21, Translokation
Q03.8	Sonstiger angeborener Hydrozephalus	Q90.9	Down-Syndrom, nicht näher bezeichnet
Q03.9	Angeborener Hydrozephalus, nicht näher bezeichnet	Q91.0	Trisomie 18, meiotische Non-disjunction
Q04.0	Angeborene Fehlbildungen des Corpus callosum	Q91.1	Trisomie 18, Mosaik (mitotische Non-disjunction)
Q04.1	Arrhinenzephalie	Q91.2	Trisomie 18, Translokation
Q04.2	Holoprosenzephalie-Syndrom	Q91.3	Edwards-Syndrom, nicht näher bezeichnet
Q04.3	Sonstige Reduktionsdeformitäten des Gehirns	Q91.4	Trisomie 13, meiotische Non-disjunction
Q04.4	Septooptische Dysplasie	Q91.5	Trisomie 13, Mosaik (mitotische Non-disjunction)
Q04.5	Megalenzephalie	Q91.6	Trisomie 13, Translokation
Q04.6	Angeborene Gehirnzysten	Q91.7	Patau-Syndrom, nicht näher bezeichnet
Q04.8	Sonstige näher bezeichnete angeborene Fehlbildungen des Gehirns	Q93.0	Vollständige Monosomie, meiotische Non-disjunction
Q04.9	Angeborene Fehlbildung des Gehirns, nicht näher bezeichnet	Q93.1	Vollständige Monosomie, Mosaik (mitotische Non-disjunction)
Q05.0	Zervikale Spina bifida mit Hydrozephalus	Q93.2	Ringchromosomen und dizentrische Chromosomen
Q05.1	Thorakale Spina bifida mit Hydrozephalus	Q93.3	Deletion des kurzen Armes des Chromosoms 4
Q05.2	Lumbale Spina bifida mit Hydrozephalus	Q93.4	Deletion des kurzen Armes des Chromosoms 5
Q05.3	Sakrale Spina bifida mit Hydrozephalus	Q93.5	Sonstige Deletionen eines Chromosomentails
Q05.4	Nicht näher bezeichnete Spina bifida mit Hydrozephalus	Q93.6	Deletionen, die nur in der Prometaphase sichtbar werden
Q05.5	Zervikale Spina bifida ohne Hydrozephalus	Q93.7	Deletionen mit sonstigen komplexen Rearrangements
Q05.6	Thorakale Spina bifida ohne Hydrozephalus	Q93.8	Sonstige Deletionen der Autosomen
Q05.7	Lumbale Spina bifida ohne Hydrozephalus	Q93.9	Deletion der Autosomen, nicht näher bezeichnet
Q05.8	Sakrale Spina bifida ohne Hydrozephalus	R20.0	Anästhesie der Haut
Q05.9	Spina bifida, nicht näher bezeichnet	R20.1	Hypästhesie der Haut
Q06.0	Amyelie	R20.2	Parästhesie der Haut
Q06.1	Hypoplasie und Dysplasie des Rückenmarks	R20.3	Hyperästhesie der Haut
Q06.2	Diastematomyelie	R20.8	Sonstige und nicht näher bezeichnete Sensibilitätsstörungen der Haut
Q06.3	Sonstige angeborene Fehlbildungen der Cauda equina	R25.0	Abnorme Kopfbewegungen
Q06.4	Hydromyelie	R25.1	Tremor, nicht näher bezeichnet
Q06.8	Sonstige näher bezeichnete angeborene Fehlbildungen des Rückenmarks	R25.3	Faszikulation
Q06.9	Angeborene Fehlbildung des Rückenmarks, nicht näher bezeichnet	R25.8	Sonstige und nicht näher bezeichnete abnorme unwillkürliche Bewegungen
Q07.0	Arnold-Chiari-Syndrom	R26.0	Ataktischer Gang
Q07.8	Sonstige näher bezeichnete angeborene Fehlbildungen des Nervensystems	R26.1	Paretischer Gang
Q07.9	Angeborene Fehlbildung des Nervensystems, nicht näher bezeichnet	R26.8	Sonstige und nicht näher bezeichnete Störungen des Ganges und der Mobilität
Q28.00	Angeborenes arteriovenöses Aneurysma der präzerebralen Gefäße	R27.0	Ataxie, nicht näher bezeichnet
Q28.01	Angeborene arteriovenöse Fistel der präzerebralen Gefäße	R27.8	Sonstige und nicht näher bezeichnete Koordinationsstörungen
Q28.08	Sonstige angeborene arteriovenöse Fehlbildungen der präzerebralen Gefäße	R29.1	Meningismus
Q28.09	Angeborene arteriovenöse Fehlbildung der präzerebralen Gefäße, nicht näher bezeichnet	R29.2	Abnorme Reflexe
Q28.10	Angeborenes Aneurysma der präzerebralen Gefäße	R29.3	Abnorme Körperhaltung
Q28.11	Angeborene Fistel der präzerebralen Gefäße	R29.5	Neurologischer Neglect
Q28.18	Sonstige angeborene Fehlbildungen der präzerebralen Gefäße	R29.6	Sturzneigung, anderenorts nicht klassifiziert
Q28.19	Angeborene Fehlbildung der präzerebralen Gefäße, nicht näher bezeichnet	R29.8	Sonstige und nicht näher bezeichnete Symptome, die das Nervensystem und das Muskel-Skelett-System betreffen
Q28.20	Angeborenes arteriovenöses Aneurysma der zerebralen Gefäße	R40.0	Somnolenz
		R40.1	Sopor
		R40.2	Koma, nicht näher bezeichnet
		R41.0	Orientierungsstörung, nicht näher bezeichnet

R43.0	Anosmie	S06.30	Umschriebene Hirn- und Kleinhirnverletzung, nicht näher bezeichnet
R43.1	Parosmie		
R43.2	Parageusie	S06.31	Umschriebene Hirnkontusion
R43.8	Sonstige und nicht näher bezeichnete Störungen des Geruchs- und Geschmackssinnes	S06.32	Umschriebene Kleinhirnkontusion
R47.0	Dysphasie und Aphasie	S06.33	Umschriebenes zerebrales Hämatom
R47.1	Dysarthrie und Anarthrie	S06.34	Umschriebenes zerebellares Hämatom
R47.8	Sonstige und nicht näher bezeichnete Sprech- und Sprachstörungen	S06.38	Sonstige umschriebene Hirn- und Kleinhirnverletzungen
R51	Kopfschmerz	S06.4	Epidurale Blutung
R54	Senilität	S06.5	Traumatische subdurale Blutung
R56.0	Fieberkrämpfe	S06.6	Traumatische subarachnoidale Blutung
R56.8	Sonstige und nicht näher bezeichnete Krämpfe	S06.70	Bewusstlosigkeit bei Schädel-Hirn-Trauma: Weniger als 30 Minuten
R83.0	Abnorme Liquorbefunde: Abnormer Enzymwert	S06.71	Bewusstlosigkeit bei Schädel-Hirn-Trauma: 30 Minuten bis 24 Stunden
R83.1	Abnorme Liquorbefunde: Abnormer Hormonwert		
R83.2	Abnorme Liquorbefunde: Abnormer Wert für sonstige Drogen, Arzneimittel und biologisch aktive Substanzen	S06.72	Bewusstlosigkeit bei Schädel-Hirn-Trauma: Mehr als 24 Stunden, mit Rückkehr zum vorher bestehenden Bewusstseinsgrad
R83.3	Abnorme Liquorbefunde: Abnormer Wert für Substanzen vorwiegend nichtmedizinischer Herkunft	S06.73	Bewusstlosigkeit bei Schädel-Hirn-Trauma: Mehr als 24 Stunden, ohne Rückkehr zum vorher bestehenden Bewusstseinsgrad
R83.4	Abnorme Liquorbefunde: Abnorme immunologische Befunde	S06.79	Bewusstlosigkeit bei Schädel-Hirn-Trauma: Dauer nicht näher bezeichnet
R83.5	Abnorme Liquorbefunde: Abnorme mikrobiologische Befunde	S06.8	Sonstige intrakranielle Verletzungen
R83.6	Abnorme Liquorbefunde: Abnorme zytologische Befunde	S06.9	Intrakranielle Verletzung, nicht näher bezeichnet
R83.7	Abnorme Liquorbefunde: Abnorme histologische Befunde	S14.0	Kontusion und Ödem des zervikalen Rückenmarkes
R83.8	Abnorme Liquorbefunde: Sonstige abnorme Befunde	S14.10	Verletzungen des zervikalen Rückenmarkes, nicht näher bezeichnet
R83.9	Abnorme Liquorbefunde: Nicht näher bezeichneter abnormer Befund	S14.11	Komplette Querschnittverletzung des zervikalen Rückenmarkes
R90.0	Intrakranielle Raumforderung	S14.12	Zentrale Halsmarkverletzung (inkomplette Querschnittverletzung)
R90.8	Sonstige abnorme Befunde bei der bildgebenden Diagnostik des Zentralnervensystems	S14.13	Sonstige inkomplette Querschnittverletzungen des zervikalen Rückenmarkes
R93.0	Abnorme Befunde bei der bildgebenden Diagnostik des Schädels und des Kopfes, anderenorts nicht klassifiziert	S14.2	Verletzung von Nervenwurzeln der Halswirbelsäule
R94.0	Abnorme Ergebnisse von Funktionsprüfungen des Zentralnervensystems	S14.3	Verletzung des Plexus brachialis
R94.1	Abnorme Ergebnisse von Funktionsprüfungen des peripheren Nervensystems und bestimmter Sinnesorgane	S14.4	Verletzung peripherer Nerven des Halses
R95.0	Plötzlicher Kindstod mit Angabe einer Obduktion	S14.5	Verletzung zervikaler sympathischer Nerven
R95.9	Plötzlicher Kindstod ohne Angabe einer Obduktion	S14.6	Verletzung sonstiger und nicht näher bezeichneter Nerven des Halses
S02.0	Schädeldachfraktur	S14.70	Verletzung des zervikalen Rückenmarkes: Höhe nicht näher bezeichnet
S02.1	Schädelbasisfraktur	S14.71	Verletzung des Rückenmarkes: C1
S02.3	Fraktur des Orbitabodens	S14.72	Verletzung des Rückenmarkes: C2
S02.7	Multiple Frakturen der Schädel- und Gesichtsschädelknochen	S14.73	Verletzung des Rückenmarkes: C3
S02.8	Frakturen sonstiger Schädel- und Gesichtsschädelknochen	S14.74	Verletzung des Rückenmarkes: C4
S02.9	Fraktur des Schädels und der Gesichtsschädelknochen, Teil nicht näher bezeichnet	S14.75	Verletzung des Rückenmarkes: C5
S04.0	Sehnerv- und Sehbahnenverletzung	S14.76	Verletzung des Rückenmarkes: C6
S04.1	Verletzung des N. oculomotorius	S14.77	Verletzung des Rückenmarkes: C7
S04.2	Verletzung des N. trochlearis	S14.78	Verletzung des Rückenmarkes: C8
S04.3	Verletzung des N. trigeminus	S15.80	Verletzung epiduraler Blutgefäße in Höhe des Halses
S04.4	Verletzung des N. abducens	S15.81	Verletzung subduraler Blutgefäße in Höhe des Halses
S04.5	Verletzung des N. facialis	S15.82	Verletzung subarachnoidaler Blutgefäße in Höhe des Halses
S04.7	Verletzung des N. accessorius	S19.80	Verletzung zervikaler Rückenmarkhäute
S04.8	Verletzung sonstiger Hirnnerven	S24.0	Kontusion und Ödem des thorakalen Rückenmarkes
S04.9	Verletzung eines nicht näher bezeichneten Hirnnervs	S24.10	Verletzung des thorakalen Rückenmarkes, nicht näher bezeichnet
S06.0	Gehirnerschütterung	S24.11	Komplette Querschnittverletzung des thorakalen Rückenmarkes
S06.1	Traumatisches Hirnödem	S24.12	Inkomplette Querschnittverletzung des thorakalen Rückenmarkes
S06.20	Diffuse Hirn- und Kleinhirnverletzung, nicht näher bezeichnet	S24.2	Verletzung von Nervenwurzeln der Brustwirbelsäule
S06.21	Diffuse Hirnkontusionen	S24.3	Verletzung peripherer Nerven des Thorax
S06.22	Diffuse Kleinhirnkontusionen	S24.4	Verletzung thorakaler sympathischer Nerven
S06.23	Multiple intrazerebrale und zerebellare Hämatome	S24.5	Verletzung sonstiger Nerven des Thorax
S06.28	Sonstige diffuse Hirn- und Kleinhirnverletzungen	S24.6	Verletzung eines nicht näher bezeichneten Nervs des Thorax
		S24.70	Verletzung des thorakalen Rückenmarkes: Höhe nicht näher bezeichnet

S24.71	Verletzung des Rückenmarkes: T1	S54.2	Verletzung des N. radialis in Höhe des Unterarmes
S24.72	Verletzung des Rückenmarkes: T2/T3	S54.3	Verletzung sensibler Hautnerven in Höhe des Unterarmes
S24.73	Verletzung des Rückenmarkes: T4/T5	S54.7	Verletzung mehrerer Nerven in Höhe des Unterarmes
S24.74	Verletzung des Rückenmarkes: T6/T7	S54.8	Verletzung sonstiger Nerven in Höhe des Unterarmes
S24.75	Verletzung des Rückenmarkes: T8/T9	S54.9	Verletzung eines nicht näher bezeichneten Nervs in Höhe des Unterarmes
S24.76	Verletzung des Rückenmarkes: T10/T11	S64.0	Verletzung des N. ulnaris in Höhe des Handgelenkes und der Hand
S24.77	Verletzung des Rückenmarkes: T12	S64.1	Verletzung des N. medianus in Höhe des Handgelenkes und der Hand
S25.80	Verletzung epiduraler Blutgefäße in Höhe des Thorax	S64.2	Verletzung des N. radialis in Höhe des Handgelenkes und der Hand
S25.81	Verletzung subduraler Blutgefäße in Höhe des Thorax	S64.3	Verletzung der Nn. digitales des Daumens
S25.82	Verletzung subarachnoidaler Blutgefäße in Höhe des Thorax	S64.4	Verletzung der Nn. digitales sonstiger Finger
S29.80	Verletzung thorakaler Rückenmarkhäute	S64.7	Verletzung mehrerer Nerven in Höhe des Handgelenkes und der Hand
S34.0	Kontusion und Ödem des lumbalen Rückenmarkes [Conus medullaris]	S64.8	Verletzung sonstiger Nerven in Höhe des Handgelenkes und der Hand
S34.10	Komplette Querschnittverletzung des lumbalen Rückenmarkes	S64.9	Verletzung eines nicht näher bezeichneten Nervs in Höhe des Handgelenkes und der Hand
S34.11	Inkomplette Querschnittverletzung des lumbalen Rückenmarkes	S74.0	Verletzung des N. ischiadicus in Höhe der Hüfte und des Oberschenkels
S34.18	Sonstige Verletzung des lumbalen Rückenmarkes	S74.1	Verletzung des N. femoralis in Höhe der Hüfte und des Oberschenkels
S34.2	Verletzung von Nervenwurzeln der Lendenwirbelsäule und des Kreuzbeins	S74.2	Verletzung sensibler Hautnerven in Höhe der Hüfte und des Oberschenkels
S34.30	Komplettes traumatisches Cauda- (equina-) Syndrom	S74.7	Verletzung mehrerer Nerven in Höhe der Hüfte und des Oberschenkels
S34.31	Inkomplettes traumatisches Cauda- (equina-) Syndrom	S74.8	Verletzung sonstiger Nerven in Höhe der Hüfte und des Oberschenkels
S34.38	Sonstige und nicht näher bezeichnete Verletzungen der Cauda equina	S74.9	Verletzung eines nicht näher bezeichneten Nervs in Höhe der Hüfte und des Oberschenkels
S34.4	Verletzung des Plexus lumbosacralis	S84.0	Verletzung des N. tibialis in Höhe des Unterschenkels
S34.5	Verletzung sympathischer Nerven der Lendenwirbel-, Kreuzbein- und Beckenregion	S84.1	Verletzung des N. peroneus in Höhe des Unterschenkels
S34.6	Verletzung eines oder mehrerer peripherer Nerven des Abdomens, der Lumbosakralgegend und des Beckens	S84.2	Verletzung sensibler Hautnerven in Höhe des Unterschenkels
S34.70	Verletzung des lumbosakralen Rückenmarkes: Höhe nicht näher bezeichnet	S84.7	Verletzung mehrerer Nerven in Höhe des Unterschenkels
S34.71	Verletzung des Rückenmarkes: L1	S84.8	Verletzung sonstiger Nerven in Höhe des Unterschenkels
S34.72	Verletzung des Rückenmarkes: L2	S84.9	Verletzung eines nicht näher bezeichneten Nervs in Höhe des Unterschenkels
S34.73	Verletzung des Rückenmarkes: L3	S94.0	Verletzung des N. plantaris lateralis
S34.74	Verletzung des Rückenmarkes: L4	S94.1	Verletzung des N. plantaris medialis
S34.75	Verletzung des Rückenmarkes: L5	S94.2	Verletzung des N. peroneus profundus in Höhe des Knöchels und des Fußes
S34.76	Verletzung des Rückenmarkes: S1	S94.3	Verletzung sensibler Hautnerven in Höhe des Knöchels und des Fußes
S34.77	Verletzung des Rückenmarkes: S2-S5	S94.7	Verletzung mehrerer Nerven in Höhe des Knöchels und des Fußes
S34.8	Verletzung sonstiger und nicht näher bezeichneter Nerven in Höhe des Abdomens, der Lumbosakralgegend und des Beckens	S94.8	Verletzung sonstiger Nerven in Höhe des Knöchels und des Fußes
S35.80	Verletzung epiduraler Blutgefäße in Höhe des Abdomens, der Lumbosakralgegend und des Beckens	S94.9	Verletzung eines nicht näher bezeichneten Nervs in Höhe des Knöchels und des Fußes
S35.81	Verletzung subduraler Blutgefäße in Höhe des Abdomens, der Lumbosakralgegend und des Beckens	T02.00	Frakturen mit Beteiligung von Kopf und Hals: geschlossen
S35.82	Verletzung subarachnoidaler Blutgefäße in Höhe des Abdomens, der Lumbosakralgegend und des Beckens	T02.01	Frakturen mit Beteiligung von Kopf und Hals: offen
S39.81	Verletzung lumbosakraler Rückenmarkhäute	T06.0	Verletzungen des Gehirns und der Hirnnerven kombiniert mit Verletzungen von Nerven und Rückenmark in Halshöhe
S44.0	Verletzung des N. ulnaris in Höhe des Oberarmes	T06.1	Verletzungen der Nerven und des Rückenmarkes mit Beteiligung mehrerer sonstiger Körperregionen
S44.1	Verletzung des N. medianus in Höhe des Oberarmes	T06.2	Verletzungen von Nerven mit Beteiligung mehrerer Körperregionen
S44.2	Verletzung des N. radialis in Höhe des Oberarmes	T09.4	Verletzung nicht näher bezeichneter Nerven, Nervenwurzeln und Plexus im Bereich des Rumpfes
S44.3	Verletzung des N. axillaris		
S44.4	Verletzung des N. musculocutaneus		
S44.5	Verletzung sensibler Hautnerven in Höhe der Schulter und des Oberarmes		
S44.7	Verletzung mehrerer Nerven in Höhe der Schulter und des Oberarmes		
S44.8	Verletzung sonstiger Nerven in Höhe der Schulter und des Oberarmes		
S44.9	Verletzung eines nicht näher bezeichneten Nervs in Höhe der Schulter und des Oberarmes		
S54.0	Verletzung des N. ulnaris in Höhe des Unterarmes		
S54.1	Verletzung des N. medianus in Höhe des Unterarmes		

T11.3	Verletzung eines nicht näher bezeichneten Nervs der oberen Extremität, Höhe nicht näher bezeichnet	T92.4	Folgen einer Verletzung von Nerven der oberen Extremität
T13.3	Verletzung eines nicht näher bezeichneten Nervs der unteren Extremität, Höhe nicht näher bezeichnet	T93.4	Folgen einer Verletzung von Nerven der unteren Extremität
T14.4	Verletzung eines oder mehrerer Nerven an einer nicht näher bezeichneten Körperregion	U52.0	Frührehabilitations-Barthel-Index: 31 und mehr Punkte
T85.0	Mechanische Komplikation durch einen ventrikulären, intrakraniellen Shunt	U52.1	Frührehabilitations-Barthel-Index: -75 bis 30 Punkte
T85.1	Mechanische Komplikation durch einen implantierten elektronischen Stimulator des Nervensystems	U52.2	Frührehabilitations-Barthel-Index: -200 bis -76 Punkte
T85.72	Infektion und entzündliche Reaktion durch interne Prothesen, Implantate oder Transplantate im Nervensystem	U52.3	Frührehabilitations-Barthel-Index: weniger als -200 Punkte
T85.81	Sonstige Komplikationen durch interne Prothesen, Implantate oder Transplantate im Nervensystem	U63.0	Psychotische Symptome bei Demenz
T90.2	Folgen einer Fraktur des Schädels und der Gesichtsschädelknochen	U63.1	Affektive Symptome bei Demenz
T90.3	Folgen einer Verletzung der Hirnnerven	U63.2	Angstsymptome bei Demenz
T90.5	Folgen einer intrakraniellen Verletzung	U63.3	Apathie bei Demenz
T91.3	Folgen einer Verletzung des Rückenmarkes	U63.4	Agitation oder Aggression bei Demenz
		U63.5	Enthemmung bei Demenz
		U63.6	Wanderverhalten bei Demenz
		Z03.3	Beobachtung bei Verdacht auf neurologische Krankheit

Prozedur MDC01-1

02.93.30	Implantation oder Wechsel der Elektroden zur intrakraniellen Neurostimulation, n.n.bez.	03.93.20	Implantation oder Wechsel der Elektrode(n) eines permanenten epiduralen Neurostimulators, Einzelelektrodensystems, Dauerstimulation, perkutan
02.93.31	Implantation oder Wechsel von temporären Mikroelektroden zur monolokulären Ableitung und Stimulation	03.93.21	Implantation oder Wechsel der Elektrode(n) eines permanenten epiduralen Neurostimulators, Mehrelektrodensystems, Dauerstimulation, perkutan
02.93.32	Implantation oder Wechsel von temporären Mikroelektroden zur multilokulären Ableitung und Stimulation	03.93.22	Implantation oder Wechsel der Elektrode(n) eines permanenten epiduralen Neurostimulators, Einzelelektrodensystems, Dauerstimulation, offen chirurgisch
02.93.33	Implantation oder Wechsel von permanenten Mikroelektroden zur monolokulären Ableitung und Stimulation	03.93.23	Implantation oder Wechsel der Elektrode(n) eines permanenten epiduralen Neurostimulators, Mehrelektrodensystems, Dauerstimulation, offen chirurgisch
02.93.34	Implantation oder Wechsel von permanenten Mikroelektroden zur multilokulären Ableitung und Stimulation	03.93.30	Implantation oder Wechsel einer subduralen Elektrode zur Vorderwurzelstimulation
02.93.39	Implantation oder Wechsel der Elektroden zur intrakraniellen Neurostimulation, sonstige	03.93.99	Implantation oder Wechsel der Elektrode(n) eines spinalen Neurostimulators, sonstige
02.97.10	Implantation oder Wechsel eines Neurostimulators zur intrakraniellen Neurostimulation, n.n.bez.	03.9A.10	Implantation oder Wechsel eines Neurostimulators zur epiduralen Neurostimulation, n.n.bez.
02.97.11	Implantation oder Wechsel eines Neurostimulators zur intrakraniellen Neurostimulation, Einzelelektrodensystem, nicht wiederaufladbar	03.9A.11	Implantation oder Wechsel eines Neurostimulators zur epiduralen Neurostimulation, Einzelelektrodensystem, nicht wiederaufladbar
02.97.12	Implantation oder Wechsel eines Neurostimulators zur intrakraniellen Neurostimulation, Mehrelektrodensystem, nicht wiederaufladbar	03.9A.12	Implantation oder Wechsel eines Neurostimulators zur epiduralen Neurostimulation, Mehrelektrodensystem, nicht wiederaufladbar
02.97.14	Implantation oder Wechsel eines Neurostimulators zur intrakraniellen Neurostimulation, Mehrelektrodensystem, wiederaufladbar, omnidirektional	03.9A.13	Implantation oder Wechsel eines Neurostimulators zur epiduralen Neurostimulation, Mehrelektrodensystem, wiederaufladbar
02.97.15	Implantation oder Wechsel eines Neurostimulators zur intrakraniellen Neurostimulation, Mehrelektrodensystem, wiederaufladbar, bidirektional	03.9A.19	Implantation oder Wechsel eines Neurostimulators zur epiduralen Neurostimulation, sonstige
02.97.19	Implantation oder Wechsel eines Neurostimulators zur intrakraniellen Neurostimulation, sonstige	03.9A.21	Implantation oder Wechsel eines Neurostimulators zur Vorderwurzel-Neurostimulation
02.9A.11	Implantation oder Wechsel eines Neurostimulators mit integrierten Elektroden zur Stimulation des Ganglion Sphenopalatinum [SPG]	04.92.10	Implantation oder Wechsel der Elektrode(n) eines temporären peripheren Neurostimulators, Einzelelektrodensystems, Teststimulation
03.93.10	Implantation oder Wechsel der Elektrode(n) eines temporären epiduralen Neurostimulators, Einzelelektrodensystems, Teststimulation	04.92.11	Implantation oder Wechsel der Elektrode(n) eines temporären peripheren Neurostimulators, Mehrelektrodensystems, Teststimulation
03.93.11	Implantation oder Wechsel der Elektrode(n) eines temporären epiduralen Neurostimulators, Mehrelektrodensystems, Teststimulation	04.92.20	Implantation oder Wechsel der Elektrode(n) eines permanenten peripheren Neurostimulators, Stabelektrode, Einzelelektrodensystems, perkutan
		04.92.21	Implantation oder Wechsel der Elektrode(n) eines permanenten peripheren Neurostimulators, Stabelektrode, Mehrelektrodensystems, perkutan

04.92.30	Implantation oder Wechsel der Elektrode(n) eines permanenten peripheren Neurostimulators, Plattenelektrode, Einzelelektrodensystems, offen chirurgisch	04.95.13	Implantation oder Wechsel eines Neurostimulators zur peripheren Neurostimulation, Mehrelektrodensystem, wiederaufladbar
04.92.31	Implantation oder Wechsel der Elektrode(n) eines permanenten peripheren Neurostimulators, Plattenelektrode, Mehrelektrodensystems, offen chirurgisch	04.95.14	Implantation oder Wechsel eines Neurostimulators zur Vagusnervstimulation
04.92.40	Implantation oder Wechsel einer Vagusnervstimulationselektrode	04.95.15	Implantation oder Wechsel eines Neurostimulators zur peripheren Neurostimulation, Einzelelektrodensystem, wiederaufladbar
04.92.99	Implantation oder Wechsel der Elektrode(n) eines peripheren Neurostimulators, sonstige	04.95.19	Implantation oder Wechsel eines Neurostimulators zur peripheren Neurostimulation, sonstige
04.95.10	Implantation oder Wechsel eines Neurostimulators zur peripheren Neurostimulation, n.n.bez.	34.85	Implantation eines Zwerchfellschrittmachers
04.95.11	Implantation oder Wechsel eines Neurostimulators zur peripheren Neurostimulation, Einzelelektrodensystem, nicht wiederaufladbar	39.8X.20	Implantation oder Ersetzen eines Impulsgenerators zur Aktivierung des Baroreflexes
04.95.12	Implantation oder Wechsel eines Neurostimulators zur peripheren Neurostimulation, Mehrelektrodensystem, nicht wiederaufladbar	39.8X.30	Implantation oder Ersetzen einer (von) Elektrode(n) zur Aktivierung des Baroreflexes
		44.99.80	Implantation und Wechsel eines Magenschrittmachers (inkl. Sonden)
		56.92	Implantation eines elektronischen Ureterstimulators
		56.93	Ersetzen eines elektronischen Ureterstimulators

Prozedur MDC01-2

89.19.13	Nicht-invasive Video-EEG-Intensivdiagnostik, Aufzeichnungsdauer von mehr als 48 Stunden bis 72 Stunden	89.19.15	Nicht-invasive Video-EEG-Intensivdiagnostik, Aufzeichnungsdauer von mehr als 120 Stunden
89.19.14	Nicht-invasive Video-EEG-Intensivdiagnostik, Aufzeichnungsdauer von mehr als 72 Stunden bis 120 Stunden	89.19.21	Invasive Video-EEG-Intensivdiagnostik bei Epilepsie

ADRG B01**Mehrzeitige komplexe OR-Prozeduren bei Krankheiten und Störungen des Nervensystems oder Epilepsiechirurgie mit invasivem präoperativem Video-EEG oder extra- und intrakranielle Eingriffe**

Mehrzeitige komplexe OR-Prozeduren oder Prozedur in Tabelle B01-1 und Prozedur in Tabelle B01-2 oder Prozedur in Tabelle B01-3 und Prozedur in Tabelle B01-4

DRG B01A**Mehrzeitige komplexe OR-Prozeduren oder extra- und intrakranielle Eingriffe bei Krankheiten und Störungen des Nervensystems, mit intensivmedizinischer Komplexbehandlung > 196/184 Aufwandspunkten**

(Mehrzeitige komplexe OR-Prozeduren oder Prozedur in Tabelle B01-3 und Prozedur in Tabelle B01-4) und mindestens eine Prozedur in Tabelle B01-5

DRG B01B**Mehrzeitige komplexe OR-Prozeduren oder Epilepsiechirurgie mit invasivem präoperativem Video-EEG****Prozedur B01-1**

89.19.21 †↔ Invasive Video-EEG-Intensivdiagnostik bei Epilepsie

Prozedur B01-2

- | | | | |
|------------|--|------------|---|
| 01.26 ↔ | Einsetzen und Ersetzen eines Katheters in die Schädelhöhle oder Hirngewebe | 01.51.41 ↔ | Destruktion von hirneigenem intrazerebralen Tumorgewebe |
| 01.29.00 ↔ | Revision ohne Ersatz von Katheter(n) aus Schädelhöhle oder Hirngewebe, n.n.bez. | 01.51.42 ↔ | Destruktion von nicht hirneigenem intrazerebralen Tumorgewebe |
| 01.29.10 ↔ | Stereotaktische Revision ohne Ersatz von intrazerebralen Kathetern zur intraventrikulären Infusion | 01.51.49 ↔ | Destruktion von Läsion oder Gewebe am Gehirn, sonstige |
| 01.29.99 ↔ | Revision ohne Ersatz von Katheter(n) aus Schädelhöhle oder Hirngewebe, sonstige | 01.52.00 ↔ | Hemisphärektomie, n.n.bez. |
| 01.31.00 ↔ | Inzision an den Hirnhäuten, n.n.bez. | 01.52.10 ↔ | Hemisphärektomie, hirneigenes intrazerebrales Tumorgewebe |
| 01.31.10 ↔ | Inzision an den Hirnhäuten zur Entleerung eines subduralen Hämatoms (Hygroms) | 01.52.11 ↔ | Hemisphärektomie, nicht hirneigenes intrazerebrales Tumorgewebe |
| 01.31.11 ↔ | Inzision an den Hirnhäuten zur Entleerung eines subduralen Empyems | 01.52.99 ↔ | Hemisphärektomie, sonstige |
| 01.31.20 ↔ | Inzision an den Hirnhäuten zur Drainage von subduraler und subarachnoidaler Flüssigkeit | 01.53.00 ↔ | Lobektomie am Gehirn, n.n.bez. |
| 01.31.99 ↔ | Inzision an den Hirnhäuten, sonstige | 01.53.10 ↔ | Lobektomie am Gehirn, hirneigenes intrazerebrales Tumorgewebe |
| 01.39.00 ↔ | Sonstige Inzision am Gehirn, n.n.bez. | 01.53.11 ↔ | Lobektomie am Gehirn, nicht hirneigenes intrazerebrales Tumorgewebe |
| 01.39.19 ↔ | Sonstige Inzision am Gehirn, Entleerung von sonstiger intrazerebraler Flüssigkeit | 01.53.99 ↔ | Lobektomie am Gehirn, sonstige |
| 01.39.29 ↔ | Sonstige Inzision am Gehirn, Stereotaktische Entleerung sonstiger intrakranieller Flüssigkeit | 01.59 ↔ | Sonstige Exzision und Destruktion an Gehirn und Hirnhäuten, sonstige |
| 01.39.30 ↔ | Sonstige Inzision am Gehirn, Entfernung eines intrazerebralen Fremdkörpers | 02.14 ↔ | Exzision am Plexus chorioideus |
| 01.39.40 ↔ | Anlegen einer externen Drainage am Liquorsystem (z. B. ventrikulär, zisternal, subdural) | 02.93.30 ↔ | Implantation oder Wechsel der Elektroden zur intrakraniellen Neurostimulation, n.n.bez. |
| 01.39.41 ↔ | Anlegen eines Reservoirs am Liquorsystem (z. B. ventrikulär, zisternal, subdural) | 02.93.31 ↔ | Implantation oder Wechsel von temporären Mikroelektroden zur monolokulären Ableitung und Stimulation |
| 01.39.42 ↔ | Entfernen eines Reservoirs am Liquorsystem (z. B. ventrikulär, zisternal, subdural) | 02.93.32 ↔ | Implantation oder Wechsel von temporären Mikroelektroden zur multilokulären Ableitung und Stimulation |
| 01.39.99 ↔ | Sonstige Inzision am Gehirn, sonstige | 02.93.33 ↔ | Implantation oder Wechsel von permanenten Mikroelektroden zur monolokulären Ableitung und Stimulation |
| 01.51.00 ↔ | Exzision und Destruktion von Läsion oder Gewebe an Gehirn und Hirnhäuten, n.n.bez. | 02.93.34 ↔ | Implantation oder Wechsel von permanenten Mikroelektroden zur multilokulären Ableitung und Stimulation |
| 01.51.10 ↔ | Exzision von Tumorgewebe an den Hirnhäuten mit Präparation von infiltriertem Nachbargewebe | 02.93.39 ↔ | Implantation oder Wechsel der Elektroden zur intrakraniellen Neurostimulation, sonstige |
| 01.51.19 ↔ | Exzision von Läsion oder Gewebe an den Hirnhäuten, sonstige | 02.93.40 ↔ | Revision ohne Ersatz der Elektroden zur intrakraniellen Neurostimulation, n.n.bez. |
| 01.51.21 ↔ | Exzision von hirneigenem intrazerebralen Tumorgewebe | 02.93.41 ↔ | Revision ohne Ersatz der Elektroden zur intrakraniellen Neurostimulation, stereotaktisch, permanentes Einzelelektrodensystem zur Dauerstimulation |
| 01.51.22 ↔ | Exzision von nicht hirneigenem intrazerebralen Tumorgewebe | | |
| 01.51.29 ↔ | Exzision von Läsion oder Gewebe am Gehirn, sonstige | | |
| 01.51.31 ↔ | Destruktion von Läsion oder Gewebe an Hirnhäuten | | |

02.93.42 ↔	Revision ohne Ersatz der Elektroden zur intrakraniellen Neurostimulation, stereotaktisch, permanentes Mehrelektrodensystem zur Dauerstimulation	02.99.31 ↔	Revision ohne Ersatz einer intrakraniellen Messsonde
02.93.49 ↔	Revision ohne Ersatz der Elektroden zur intrakraniellen Neurostimulation, sonstige	02.99.40 ↔	Implantation oder Wechsel einer Neuroprothese
02.96 ↔	Einsetzen einer sphenoidalen Elektrode	02.99.41 ↔	Revision ohne Ersatz einer Neuroprothese
02.99.10 ↔	Stereotaktische Eingriffe am Liquorsystem	02.99.50 ↔	Implantation und Entfernung eines Katheter-Ballon-Systems zur intrazerebralen Brachytherapie
02.99.11 ↔	Stereotaktische Implantation und Explantation von radioaktivem Material als selbstständiger Eingriff	02.99.90 ↔	Sonstige stereotaktische Operationen an Schädel, Gehirn und Hirnhäuten
02.99.12 ↔	Stereotaktische Implantation von Gewebe an Schädel, Gehirn und Hirnhäuten	92.53.13 ↔	Stereotaktische Beschleunigertherapie, zerebral, fraktioniert, einfach
02.99.13 ↔	Stereotaktische Instillation von Medikamenten als selbstständiger Eingriff	92.53.14 ↔	Stereotaktische Beschleunigertherapie, zerebral, fraktioniert, komplex
02.99.14 ↔	Stereotaktische Implantation, Revision oder Wechsel von intrazerebralen Kathetern zur intraventrikulären Infusion	92.53.19 ↔	Stereotaktische Beschleunigertherapie, zerebral, sonstige
02.99.20 ↔	Umwandlung eines Liquorshunts (oder Hirnwasserableitung) in eine Mehrfachableitung	92.53.23 ↔	Stereotaktische Beschleunigertherapie, extrazerebral, fraktioniert, einfach
02.99.29 ↔	Sonstige Revision und Entfernung von Liquorableitungen	92.53.24 ↔	Stereotaktische Beschleunigertherapie, extrazerebral, fraktioniert, komplex
02.99.30 ↔	Implantation oder Wechsel einer intrakraniellen Messsonde	92.53.29 ↔	Stereotaktische Beschleunigertherapie, extrazerebral, sonstige

Prozedur B01-3

38.12 ↔	Enderarteriektomie von anderen Gefässen an Kopf und Hals	39.72.25 ↔	Selektive Embolisation von extrakraniellen Gefässen des Kopfes und des Halses mit Plugs
38.32.10 ↔	Resektion von extrakraniellen Arterien an Kopf und Hals mit Anastomose	39.72.26 ↔	Selektive Embolisation von extrakraniellen Gefässen des Kopfes und des Halses mit Coils
38.32.21 ↔	Resektion der V. jugularis mit Anastomose	39.72.27 ↔	Selektive Embolisation von extrakraniellen Gefässen des Kopfes und des Halses mit Partikeln
38.32.22 ↔	Resektion von oberflächlichen extrakraniellen Venen an Kopf und Hals mit Anastomose	39.72.28 ↔	Selektive Embolisation von extrakraniellen Gefässen des Kopfes und des Halses mit embolisierenden Flüssigkeiten
38.32.99 ↔	Resektion von anderen Gefässen an Kopf und Hals mit Anastomose, sonstige	39.72.29 ↔	Selektive Embolisation von extrakraniellen Gefässen des Kopfes und des Halses, sonstige
38.42 ↔	Resektion von anderen Blutgefässen an Kopf und Hals mit Ersatz	39.72.2A ↔	Selektive Embolisation von extrakraniellen Gefässen des Kopfes und des Halses mit embolisierenden (ablösbaren) Ballons
38.7X.21 ↔	Einsetzen eines Embolie-Protektionssystems in die Vena cava, perkutan-transluminal	39.72.2B ↔	Selektive Embolisation von extrakraniellen Gefässen des Kopfes und des Halses mit Schirmen
39.22.11 ↔	Bypass zwischen A. carotis und A. carotis	39.75.30 ↔	Zerebrale Perfusionsaugmentation durch partielle endoaortale Ballonokklusion
39.22.12 ↔	Bypass zwischen A. carotis und A. vertebralis	39.76.10 ↔	Perkutane Ballonangioplastie an präzerebralem(en) (extrakraniell(en)) Gefäss(en)
39.22.13 ↔	Bypass zwischen A. carotis und A. subclavia	39.76.11 ↔	Perkutane Angioplastik oder Atherektomie mittels Lithotripsie an präzerebralem(en) (extrakraniell(en)) Gefäss(en)
39.22.14 ↔	Bypass zwischen A. carotis und Aorta	39.76.20 ↔	Perkutane Bladeangioplastie an präzerebralem(en) (extrakraniell(en)) Gefäss(en)
39.22.19 ↔	Bypass an der A. carotis, sonstige	39.76.30 ↔	Perkutane Laserangioplastie an präzerebralem(en) (extrakraniell(en)) Gefäss(en)
39.22.21 ↔	Bypass zwischen A. subclavia und Aorta	39.76.40 ↔	Perkutane Atherektomie an präzerebralem(en) (extrakraniell(en)) Gefäss(en)
39.22.29 ↔	Bypass an der A. subclavia, sonstige	39.76.50 ↔	Perkutane selektive Thrombolyse an extrakraniellen Gefässen des Kopfes und Halses
39.22.99 ↔	Bypass zwischen Aorta, A. subclavia und A. carotis, sonstige	39.76.61 ↔	Perkutane Rotationsthrombektomie an präzerebralem(en) (extrakraniell(en)) Gefäss(en)
39.52.19 ↔	Sonstige Korrektur eines Aneurysmas von Blutgefässen an Kopf und Hals, sonstige	39.76.62 ↔	Perkutane Thrombektomie an präzerebralem(en) (extrakraniell(en)) Gefäss(en)
39.56.12 ↔	Plastische Rekonstruktion der V. jugularis mit Gewebe-Patch	39.76.70 ↔	Perkutane endovaskuläre Fremdkörperentfernung aus extrakraniellen Gefässen des Kopfes und Halses
39.56.19 ↔	Plastische Rekonstruktion von Gefässen an Kopf und Hals mit Gewebe-Patch, sonstige	39.76.99 ↔	Perkutan-transluminale endovaskuläre Intervention an präzerebralem(en) (extrakraniell(en)) Gefäss(en), sonstige
39.57.12 ↔	Plastische Rekonstruktion von extrakraniellen Arterien an Kopf und Hals mit synthetischem Patch Graft	39.79.28 ↔	Coil-Embolisation oder -Verschluss von spinalen Gefässen
39.57.13 ↔	Plastische Rekonstruktion der V. jugularis mit synthetischem Patch Graft	39.79.47 ↔	Selektive Embolisation mit ablösbaren Ballons von spinalen Gefässen
39.57.19 ↔	Plastische Rekonstruktion von Gefässen an Kopf und Hals mit synthetischem Patch Graft, sonstige		
39.59.32 ↔	Sonstige plastische Rekonstruktion der extrakraniellen A. vertebralis		
39.59.33 ↔	Sonstige plastische Rekonstruktion von extrakraniellen Arterien an Kopf und Hals, sonstige		
39.59.34 ↔	Sonstige plastische Rekonstruktion der V. jugularis		
39.59.39 ↔	Sonstige plastische Rekonstruktion von Gefässen an Kopf und Hals, sonstige		
39.72.24 ↔	Selektive Embolisation von extrakraniellen Gefässen des Kopfes und des Halses mit adhäsivem Embolisat		

39.79.58 ↔	Selektive Embolisation mit Schirmen von spinalen Gefässen	39.B3.26 ↔	(Perkutan-)transluminale Implantation von gecoverten Stents ohne Medikamentenfreisetzung, A. carotis interna extrakraniell mit A. carotis communis
39.79.68 ↔	Selektive Embolisation mit Partikeln von spinalen Gefässen	39.B3.27 ↔	(Perkutan-)transluminale Implantation von gecoverten Stents ohne Medikamentenfreisetzung, A. carotis externa
39.79.98 ↔	Selektive Embolisation von spinalen Gefässen, sonstige	39.B3.28 ↔	(Perkutan-)transluminale Implantation von gecoverten Stents ohne Medikamentenfreisetzung, A. vertebralis extrakraniell
39.79.A8 ↔	Selektive Embolisation mit Plugs von spinalen Gefässen	39.B3.L1 ↔	(Perkutan-)transluminale Implantation von gecoverten Stents ohne Medikamentenfreisetzung, spinale Gefässe
39.79.B8 ↔	Selektive Embolisation mit embolisierenden Flüssigkeiten von spinalen Gefässen	39.B4.22 ↔	(Perkutan-)transluminale Implantation von gecoverten Stents mit Medikamentenfreisetzung, A. carotis n.n.bez.
39.79.C8 ↔	Selektive Embolisation mit adhäsivem Embolisat von spinalen Gefässen	39.B4.23 ↔	(Perkutan-)transluminale Implantation von gecoverten Stents mit Medikamentenfreisetzung, A. carotis communis
39.8X.10 ↔	Exploration des Glomus caroticum und anderer Paraganglien	39.B4.25 ↔	(Perkutan-)transluminale Implantation von gecoverten Stents mit Medikamentenfreisetzung, A. carotis interna extrakraniell
39.8X.11 ↔	Exzision des Glomus caroticum und anderer Paraganglien	39.B4.26 ↔	(Perkutan-)transluminale Implantation von gecoverten Stents mit Medikamentenfreisetzung, A. carotis interna extrakraniell mit A. carotis communis
39.8X.21 ↔	Revision ohne Ersatz eines Impulsgenerators zur Aktivierung des Baroreflexes	39.B4.27 ↔	(Perkutan-)transluminale Implantation von gecoverten Stents mit Medikamentenfreisetzung, A. carotis externa
39.8X.22 ↔	Entfernen eines Impulsgenerators zur Aktivierung des Baroreflexes	39.B4.28 ↔	(Perkutan-)transluminale Implantation von gecoverten Stents mit Medikamentenfreisetzung, A. vertebralis extrakraniell
39.8X.31 ↔	Revision ohne Ersatz einer (von) Elektrode(n) zur Aktivierung des Baroreflexes	39.B4.L1 ↔	(Perkutan-)transluminale Implantation von gecoverten Stents mit Medikamentenfreisetzung, spinale Gefässe
39.8X.32 ↔	Entfernen einer (von) Elektrode(n) zur Aktivierung des Baroreflexes	39.B5.22 ↔	(Perkutan-)transluminale Implantation von ungecoverten Cheatham-Platinum-Stents, A. carotis n.n.bez.
39.8X.99 ↔	Operationen am Glomus caroticum, Sinus caroticus und anderen Paraganglien, sonstige	39.B5.23 ↔	(Perkutan-)transluminale Implantation von ungecoverten Cheatham-Platinum-Stents, A. carotis communis
39.B1.22 ↔	(Perkutan-)transluminale Implantation von Stents ohne Medikamentenfreisetzung, A. carotis n.n.bez.	39.B5.25 ↔	(Perkutan-)transluminale Implantation von ungecoverten Cheatham-Platinum-Stents, A. carotis interna extrakraniell
39.B1.23 ↔	(Perkutan-)transluminale Implantation von Stents ohne Medikamentenfreisetzung, A. carotis communis	39.B5.26 ↔	(Perkutan-)transluminale Implantation von ungecoverten Cheatham-Platinum-Stents, A. carotis interna extrakraniell mit A. carotis communis
39.B1.25 ↔	(Perkutan-)transluminale Implantation von Stents ohne Medikamentenfreisetzung, A. carotis interna extrakraniell	39.B5.27 ↔	(Perkutan-)transluminale Implantation von ungecoverten Cheatham-Platinum-Stents, A. carotis externa
39.B1.26 ↔	(Perkutan-)transluminale Implantation von Stents ohne Medikamentenfreisetzung, A. carotis interna extrakraniell mit A. carotis communis	39.B5.L1 ↔	(Perkutan-)transluminale Implantation von ungecoverten Cheatham-Platinum-Stents, spinale Gefässe
39.B1.27 ↔	(Perkutan-)transluminale Implantation von Stents ohne Medikamentenfreisetzung, A. carotis externa	39.B6.22 ↔	(Perkutan-)transluminale Implantation von gecoverten Cheatham-Platinum-Stents, A. carotis n.n.bez.
39.B1.28 ↔	(Perkutan-)transluminale Implantation von Stents ohne Medikamentenfreisetzung, A. vertebralis extrakraniell	39.B6.23 ↔	(Perkutan-)transluminale Implantation von gecoverten Cheatham-Platinum-Stents, A. carotis communis
39.B1.L1 ↔	(Perkutan-)transluminale Implantation von Stents ohne Medikamentenfreisetzung, spinale Gefässe	39.B6.25 ↔	(Perkutan-)transluminale Implantation von gecoverten Cheatham-Platinum-Stents, A. carotis interna extrakraniell
39.B2.22 ↔	(Perkutan-)transluminale Implantation von Stents mit Medikamentenfreisetzung, A. carotis n.n.bez.	39.B6.26 ↔	(Perkutan-)transluminale Implantation von gecoverten Cheatham-Platinum-Stents, A. carotis interna extrakraniell mit A. carotis communis
39.B2.23 ↔	(Perkutan-)transluminale Implantation von Stents mit Medikamentenfreisetzung, A. carotis communis	39.B6.27 ↔	(Perkutan-)transluminale Implantation von gecoverten Cheatham-Platinum-Stents, A. carotis externa
39.B2.25 ↔	(Perkutan-)transluminale Implantation von Stents mit Medikamentenfreisetzung, A. carotis interna extrakraniell	39.B6.L1 ↔	(Perkutan-)transluminale Implantation von gecoverten Cheatham-Platinum-Stents, spinale Gefässe
39.B2.26 ↔	(Perkutan-)transluminale Implantation von Stents mit Medikamentenfreisetzung, A. carotis interna extrakraniell mit A. carotis communis		
39.B2.27 ↔	(Perkutan-)transluminale Implantation von Stents mit Medikamentenfreisetzung, A. carotis externa		
39.B2.28 ↔	(Perkutan-)transluminale Implantation von Stents mit Medikamentenfreisetzung, A. vertebralis extrakraniell		
39.B2.L1 ↔	(Perkutan-)transluminale Implantation von Stents mit Medikamentenfreisetzung, spinale Gefässe		
39.B3.22 ↔	(Perkutan-)transluminale Implantation von gecoverten Stents ohne Medikamentenfreisetzung, A. carotis n.n.bez.		
39.B3.23 ↔	(Perkutan-)transluminale Implantation von gecoverten Stents ohne Medikamentenfreisetzung, A. carotis communis		
39.B3.25 ↔	(Perkutan-)transluminale Implantation von gecoverten Stents ohne Medikamentenfreisetzung, A. carotis interna extrakraniell		

- 39.B7.22 ↔ (Perkutan-)transluminale Implantation von ungedeckten grosslumigen Stents, A. carotis n.n.bez.
- 39.B7.23 ↔ (Perkutan-)transluminale Implantation von ungedeckten grosslumigen Stents, A. carotis communis
- 39.B7.25 ↔ (Perkutan-)transluminale Implantation von ungedeckten grosslumigen Stents, A. carotis interna extrakraniell
- 39.B7.26 ↔ (Perkutan-)transluminale Implantation von ungedeckten grosslumigen Stents, A. carotis interna extrakraniell mit A. carotis communis
- 39.B7.27 ↔ (Perkutan-)transluminale Implantation von ungedeckten grosslumigen Stents, A. carotis externa
- 39.B7.28 ↔ (Perkutan-)transluminale Implantation von ungedeckten grosslumigen Stents, A. vertebralis extrakraniell
- 39.B7.L1 ↔ (Perkutan-)transluminale Implantation von ungedeckten grosslumigen Stents, spinale Gefässe
- 39.B8.22 ↔ (Perkutan-)transluminale Implantation von gedeckten grosslumigen Stents, A. carotis n.n.bez.
- 39.B8.23 ↔ (Perkutan-)transluminale Implantation von gedeckten grosslumigen Stents, A. carotis communis
- 39.B8.25 ↔ (Perkutan-)transluminale Implantation von gedeckten grosslumigen Stents, A. carotis interna extrakraniell
- 39.B8.26 ↔ (Perkutan-)transluminale Implantation von gedeckten grosslumigen Stents, A. carotis interna extrakraniell mit A. carotis communis
- 39.B8.27 ↔ (Perkutan-)transluminale Implantation von gedeckten grosslumigen Stents, A. carotis externa
- 39.B8.28 ↔ (Perkutan-)transluminale Implantation von gedeckten grosslumigen Stents, A. vertebralis extrakraniell
- 39.B8.L1 ↔ (Perkutan-)transluminale Implantation von gedeckten grosslumigen Stents, spinale Gefässe
- 39.BH.22 ↔ (Perkutan-)transluminale Implantation von Stents zur Strömungslaminierung bei Aneurysmen, A. carotis n.n.bez.
- 39.BH.23 ↔ (Perkutan-)transluminale Implantation von Stents zur Strömungslaminierung bei Aneurysmen, A. carotis communis
- 39.BH.25 ↔ (Perkutan-)transluminale Implantation von Stents zur Strömungslaminierung bei Aneurysmen, A. carotis interna extrakraniell
- 39.BH.26 ↔ (Perkutan-)transluminale Implantation von Stents zur Strömungslaminierung bei Aneurysmen, A. carotis interna extrakraniell mit A. carotis communis
- 39.BH.27 ↔ (Perkutan-)transluminale Implantation von Stents zur Strömungslaminierung bei Aneurysmen, A. carotis externa
- 39.BH.28 ↔ (Perkutan-)transluminale Implantation von Stents zur Strömungslaminierung bei Aneurysmen, A. vertebralis extrakraniell
- 39.BH.L1 ↔ (Perkutan-)transluminale Implantation von Stents zur Strömungslaminierung bei Aneurysmen, spinale Gefässe

Prozedur B01-4

- 39.72.14 ↔ Selektive Embolisation von intrakraniellen Gefässen mit adhäsivem Embolisat
- 39.72.15 ↔ Selektive Embolisation von intrakraniellen Gefässen mit Plugs
- 39.72.16 ↔ Selektive Embolisation von intrakraniellen Gefässen mit Coils
- 39.72.17 ↔ Selektive Embolisation von intrakraniellen Gefässen mit Partikeln
- 39.72.18 ↔ Selektive Embolisation von intrakraniellen Gefässen mit embolisierenden Flüssigkeiten
- 39.72.19 ↔ Selektive Embolisation von intrakraniellen Gefässen, sonstige
- 39.72.1A ↔ Selektive Embolisation von intrakraniellen Gefässen mit embolisierenden (ablösbaren) Ballons
- 39.72.1B ↔ Selektive Embolisation von intrakraniellen Gefässen mit Schirmen
- 39.77.10 ↔ Perkutane Ballonangioplastie an intrakraniell(n) Gefäss(en)
- 39.77.20 ↔ Perkutane Bladeangioplastie an intrakraniell(n) Gefäss(en)
- 39.77.30 ↔ Perkutane Laserangioplastie an intrakraniell(n) Gefäss(en)
- 39.77.40 ↔ Perkutane Atherektomie an intrakraniell(n) Gefäss(en)
- 39.77.61 ↔ Perkutane Rotationsthrömbektomie an intrakraniell(n) Gefäss(en)
- 39.77.62 ↔ Perkutane Thrombektomie an intrakraniell(n) Gefäss(en)
- 39.77.80 ↔ Perkutan-transluminale intraarterielle Spasmyolyse bei zerebrovaskulären Vasospasmen
- 39.B1.11 ↔ (Perkutan-)transluminale Implantation von Stents ohne Medikamentenfreisetzung, intrakranielle Gefässe
- 39.B2.11 ↔ (Perkutan-)transluminale Implantation von Stents mit Medikamentenfreisetzung, intrakranielle Gefässe
- 39.B3.11 ↔ (Perkutan-)transluminale Implantation von gedeckten Stents ohne Medikamentenfreisetzung, intrakranielle Gefässe
- 39.B4.11 ↔ (Perkutan-)transluminale Implantation von gedeckten Stents mit Medikamentenfreisetzung, intrakranielle Gefässe
- 39.B5.11 ↔ (Perkutan-)transluminale Implantation von ungedeckten Cheatham-Platinum-Stents, intrakranielle Gefässe
- 39.B6.11 ↔ (Perkutan-)transluminale Implantation von gedeckten Cheatham-Platinum-Stents, intrakranielle Gefässe
- 39.B7.11 ↔ (Perkutan-)transluminale Implantation von ungedeckten grosslumigen Stents, intrakranielle Gefässe
- 39.B8.11 ↔ (Perkutan-)transluminale Implantation von gedeckten grosslumigen Stents, intrakranielle Gefässe
- 39.BE ↔ (Perkutan-)transluminale Implantation eines selbstexpandierenden Bifurkationsstents, intrakraniell
- 39.BF.11 ↔ (Perkutan-)transluminale Implantation von selbstexpandierenden Mikrostroments, intrakranielle Gefässe
- 39.BH.11 ↔ (Perkutan-)transluminale Implantation von Stents zur Strömungslaminierung bei Aneurysmen, intrakranielle Gefässe

Prozedur B01-5

99.B7.13 †↔ Intensivmedizinische Komplexbehandlung, 185 bis 360 Aufwandspunkte	99.B7.4D †↔ Intensivmedizinische Komplexbehandlung im Kindesalter (Basisprozedur), 2059 bis 2352 Aufwandspunkte
99.B7.14 †↔ Intensivmedizinische Komplexbehandlung, 361 bis 552 Aufwandspunkte	99.B7.4E †↔ Intensivmedizinische Komplexbehandlung im Kindesalter (Basisprozedur), 2353 bis 2646 Aufwandspunkte
99.B7.15 †↔ Intensivmedizinische Komplexbehandlung, 553 bis 828 Aufwandspunkte	99.B7.4F †↔ Intensivmedizinische Komplexbehandlung im Kindesalter (Basisprozedur), 2647 bis 2940 Aufwandspunkte
99.B7.16 †↔ Intensivmedizinische Komplexbehandlung, 829 bis 1104 Aufwandspunkte	99.B7.4G †↔ Intensivmedizinische Komplexbehandlung im Kindesalter (Basisprozedur), 2941 bis 3430 Aufwandspunkte
99.B7.17 †↔ Intensivmedizinische Komplexbehandlung, 1105 bis 1380 Aufwandspunkte	99.B7.4H †↔ Intensivmedizinische Komplexbehandlung im Kindesalter (Basisprozedur), 3431 bis 3920 Aufwandspunkte
99.B7.18 †↔ Intensivmedizinische Komplexbehandlung, 1381 bis 1656 Aufwandspunkte	99.B7.4I †↔ Intensivmedizinische Komplexbehandlung im Kindesalter (Basisprozedur), 3921 bis 4410 Aufwandspunkte
99.B7.1A †↔ Intensivmedizinische Komplexbehandlung, 1657 bis 1932 Aufwandspunkte	99.B7.4J †↔ Intensivmedizinische Komplexbehandlung im Kindesalter (Basisprozedur), 4411 bis 4900 Aufwandspunkte
99.B7.1B †↔ Intensivmedizinische Komplexbehandlung, 1933 bis 2208 Aufwandspunkte	99.B7.4K †↔ Intensivmedizinische Komplexbehandlung im Kindesalter (Basisprozedur), 4901 bis 5880 Aufwandspunkte
99.B7.1C †↔ Intensivmedizinische Komplexbehandlung, 2209 bis 2484 Aufwandspunkte	99.B7.4L †↔ Intensivmedizinische Komplexbehandlung im Kindesalter (Basisprozedur), 5881 bis 6860 Aufwandspunkte
99.B7.1D †↔ Intensivmedizinische Komplexbehandlung, 2485 bis 2760 Aufwandspunkte	99.B7.4M †↔ Intensivmedizinische Komplexbehandlung im Kindesalter (Basisprozedur), 6861 bis 7840 Aufwandspunkte
99.B7.1E †↔ Intensivmedizinische Komplexbehandlung, 2761 bis 3220 Aufwandspunkte	99.B7.4N †↔ Intensivmedizinische Komplexbehandlung im Kindesalter (Basisprozedur), 7841 bis 9800 Aufwandspunkte
99.B7.1F †↔ Intensivmedizinische Komplexbehandlung, 3221 bis 3680 Aufwandspunkte	99.B7.4O †↔ Intensivmedizinische Komplexbehandlung im Kindesalter (Basisprozedur), 9801 bis 11760 Aufwandspunkte
99.B7.1G †↔ Intensivmedizinische Komplexbehandlung, 3681 bis 4600 Aufwandspunkte	99.B7.4P †↔ Intensivmedizinische Komplexbehandlung im Kindesalter (Basisprozedur), 11761 bis 13720 Aufwandspunkte
99.B7.1H †↔ Intensivmedizinische Komplexbehandlung, 4601 bis 5520 Aufwandspunkte	99.B7.4Q †↔ Intensivmedizinische Komplexbehandlung im Kindesalter (Basisprozedur), 13721 bis 16660 Aufwandspunkte
99.B7.1I †↔ Intensivmedizinische Komplexbehandlung, 5521 bis 7360 Aufwandspunkte	99.B7.4R †↔ Intensivmedizinische Komplexbehandlung im Kindesalter (Basisprozedur), 16661 bis 19600 Aufwandspunkte
99.B7.1J †↔ Intensivmedizinische Komplexbehandlung, 7361 bis 9200 Aufwandspunkte	99.B7.4S †↔ Intensivmedizinische Komplexbehandlung im Kindesalter (Basisprozedur), 19601 und mehr Aufwandspunkte
99.B7.1K †↔ Intensivmedizinische Komplexbehandlung, 9201 bis 11040 Aufwandspunkte	99.B7.54 †↔ Intensivmedizinische Komplexbehandlung im Neugeborenenalter (Basisprozedur), 197 bis 392 Aufwandspunkte
99.B7.1L †↔ Intensivmedizinische Komplexbehandlung, 11041 bis 13800 Aufwandspunkte	99.B7.55 †↔ Intensivmedizinische Komplexbehandlung im Neugeborenenalter (Basisprozedur), 393 bis 588 Aufwandspunkte
99.B7.1M †↔ Intensivmedizinische Komplexbehandlung, 13801 bis 16560 Aufwandspunkte	99.B7.56 †↔ Intensivmedizinische Komplexbehandlung im Neugeborenenalter (Basisprozedur), 589 bis 784 Aufwandspunkte
99.B7.1N †↔ Intensivmedizinische Komplexbehandlung, 16561 bis 19320 Aufwandspunkte	99.B7.57 †↔ Intensivmedizinische Komplexbehandlung im Neugeborenenalter (Basisprozedur), 785 bis 980 Aufwandspunkte
99.B7.1O †↔ Intensivmedizinische Komplexbehandlung, 19321 und mehr Aufwandspunkte	99.B7.58 †↔ Intensivmedizinische Komplexbehandlung im Neugeborenenalter (Basisprozedur), 981 bis 1176 Aufwandspunkte
99.B7.44 †↔ Intensivmedizinische Komplexbehandlung im Kindesalter (Basisprozedur), 197 bis 392 Aufwandspunkte	99.B7.5A †↔ Intensivmedizinische Komplexbehandlung im Neugeborenenalter (Basisprozedur), 1177 bis 1470 Aufwandspunkte
99.B7.45 †↔ Intensivmedizinische Komplexbehandlung im Kindesalter (Basisprozedur), 393 bis 588 Aufwandspunkte	99.B7.4B †↔ Intensivmedizinische Komplexbehandlung im Kindesalter (Basisprozedur), 1471 bis 1764 Aufwandspunkte
99.B7.46 †↔ Intensivmedizinische Komplexbehandlung im Kindesalter (Basisprozedur), 589 bis 784 Aufwandspunkte	99.B7.4C †↔ Intensivmedizinische Komplexbehandlung im Kindesalter (Basisprozedur), 1765 bis 2058 Aufwandspunkte
99.B7.47 †↔ Intensivmedizinische Komplexbehandlung im Kindesalter (Basisprozedur), 785 bis 980 Aufwandspunkte	
99.B7.48 †↔ Intensivmedizinische Komplexbehandlung im Kindesalter (Basisprozedur), 981 bis 1176 Aufwandspunkte	

99.B7.5B ‡↔ Intensivmedizinische Komplexbehandlung im Neugeborenenalter (Basisprozedur), 1471 bis 1764 Aufwandspunkte	99.B7.5K ‡↔ Intensivmedizinische Komplexbehandlung im Neugeborenenalter (Basisprozedur), 4901 bis 5880 Aufwandspunkte
99.B7.5C ‡↔ Intensivmedizinische Komplexbehandlung im Neugeborenenalter (Basisprozedur), 1765 bis 2058 Aufwandspunkte	99.B7.5L ‡↔ Intensivmedizinische Komplexbehandlung im Neugeborenenalter (Basisprozedur), 5881 bis 6860 Aufwandspunkte
99.B7.5D ‡↔ Intensivmedizinische Komplexbehandlung im Neugeborenenalter (Basisprozedur), 2059 bis 2352 Aufwandspunkte	99.B7.5M ‡↔ Intensivmedizinische Komplexbehandlung im Neugeborenenalter (Basisprozedur), 6861 bis 7840 Aufwandspunkte
99.B7.5E ‡↔ Intensivmedizinische Komplexbehandlung im Neugeborenenalter (Basisprozedur), 2353 bis 2646 Aufwandspunkte	99.B7.5N ‡↔ Intensivmedizinische Komplexbehandlung im Neugeborenenalter (Basisprozedur), 7841 bis 9800 Aufwandspunkte
99.B7.5F ‡↔ Intensivmedizinische Komplexbehandlung im Neugeborenenalter (Basisprozedur), 2647 bis 2940 Aufwandspunkte	99.B7.5O ‡↔ Intensivmedizinische Komplexbehandlung im Neugeborenenalter (Basisprozedur), 9801 bis 11760 Aufwandspunkte
99.B7.5G ‡↔ Intensivmedizinische Komplexbehandlung im Neugeborenenalter (Basisprozedur), 2941 bis 3430 Aufwandspunkte	99.B7.5P ‡↔ Intensivmedizinische Komplexbehandlung im Neugeborenenalter (Basisprozedur), 11761 bis 13720 Aufwandspunkte
99.B7.5H ‡↔ Intensivmedizinische Komplexbehandlung im Neugeborenenalter (Basisprozedur), 3431 bis 3920 Aufwandspunkte	99.B7.5Q ‡↔ Intensivmedizinische Komplexbehandlung im Neugeborenenalter (Basisprozedur), 13721 bis 16660 Aufwandspunkte
99.B7.5I ‡↔ Intensivmedizinische Komplexbehandlung im Neugeborenenalter (Basisprozedur), 3921 bis 4410 Aufwandspunkte	99.B7.5R ‡↔ Intensivmedizinische Komplexbehandlung im Neugeborenenalter (Basisprozedur), 16661 bis 19600 Aufwandspunkte
99.B7.5J ‡↔ Intensivmedizinische Komplexbehandlung im Neugeborenenalter (Basisprozedur), 4411 bis 4900 Aufwandspunkte	99.B7.5S ‡↔ Intensivmedizinische Komplexbehandlung im Neugeborenenalter (Basisprozedur), 19601 und mehr Aufwandspunkte

ADRG B02**Komplexe Kraniotomie oder Wirbelsäulen-Operation**

((Mindestens eine Prozedur in Tabelle B02-1 und (PCCL > 3 oder mindestens eine Prozedur in Tabelle B02-2)) oder Prozedur in Tabelle B02-3) und (mindestens eine Prozedur in Tabelle B02-4 oder PCCL > 3 oder Komplizierende Prozeduren)

DRG B02A

Komplexe Kraniotomie oder Wirbelsäulen-Operation, Alter < 6 Jahre oder < 18 Jahre mit grossem intrakraniellen Eingriff, mit äusserst schweren CC, oder intensivmedizinische Komplexbehandlung/IMCK > 130/119 Aufwandspunkte oder aufwendige Konstellationen bei BNB

(Alter < 6 Jahre oder Alter < 18 Jahre und Prozedur in Tabelle B02-5) und PCCL > 3 oder mindestens eine Prozedur in Tabelle B02-6 oder Aufwendige Konstellationen bei BNB

DRG B02B**Komplexe Kraniotomie oder Wirbelsäulen-Operation****Prozedur B02-1**

01.12.00 ↔ Offene Biopsie an den Hirnhäuten, n.n.bez.	01.24.12 ↔ Sonstige Kraniotomie zur Entleerung eines epiduralen Empyems
01.12.10 ↔ Stereotaktische offene Biopsie an den Hirnhäuten	01.24.13 ↔ Sonstige Kraniotomie, Einlegen von alloplastischem Material oder Medikamententrägers in den Schädelknochen oder Epiduralraum
01.12.99 ↔ Offene Biopsie an den Hirnhäuten, sonstige	01.24.14 ↔ Sonstige Kraniotomie, Entfernung von alloplastischem Material oder Medikamententrägers aus Schädelknochen oder Epiduralraum
01.14.00 ↔ Offene Biopsie am Gehirn, n.n.bez.	01.24.15 ↔ Sonstige Kraniotomie, Entfernung eines Fremdkörpers aus Schädelknochen oder Epiduralraum
01.14.10 ↔ Stereotaktische offene Biopsie am Gehirn	01.24.16 ↔ Sonstige Kraniotomie, sonstige Drainage epiduraler Flüssigkeit oder aus sonstigen Gründen
01.14.99 ↔ Offene Biopsie am Gehirn, sonstige	01.24.20 ↔ Kraniotomie der Kalotte als Zugang, n.n.bez.
01.15 ↔ Biopsie am Schädel	01.24.22 ↔ Stereotaktisch geführte Schädelöffnung über die Kalotte als Zugang
01.21 ↔ Inzision und Drainage an den kranialen Sinus	01.24.29 ↔ Kraniotomie der Kalotte als Zugang, sonstige
01.23.00 ↔ Rekraniotomie, n.n.bez.	01.24.30 ↔ Zugang zur Schädelbasis, n.n.bez.
01.23.10 ↔ Rekraniotomie mit Einbringen einer Drainage	01.24.31 ↔ Zugang zur Schädelbasis, transoral
01.23.20 ↔ Rekraniotomie mit Entfernen von alloplastischem Material oder Medikamententrägers aus dem Schädelknochen	01.24.32 ↔ Zugang zur Schädelbasis, transoral mit Spaltung des weichen Gaumens
01.23.21 ↔ Rekraniotomie mit Entfernen von alloplastischem Material oder Medikamententräger aus dem Epiduralraum	
01.23.29 ↔ Rekraniotomie mit Entfernen von sonstigen Material	
01.23.99 ↔ Rekraniotomie, sonstige	
01.24.00 ↔ Sonstige Kraniotomie, n.n.bez.	
01.24.10 ↔ Sonstige Kraniotomie mit Dekompression	
01.24.11 ↔ Sonstige Kraniotomie zur Entleerung eines epiduralen Hämatoms	

01.24.33 ↔	Zugang zur Schädelbasis, transoral mit Spaltung des weichen sowie harten Gaumens	01.51.29 ↔	Exzision von Läsion oder Gewebe am Gehirn, sonstige
01.24.34 ↔	Zugang zur Schädelbasis, transsphenoidal	01.51.31 ↔	Destruktion von Läsion oder Gewebe an Hirnhäuten
01.24.35 ↔	Zugang zur Schädelbasis, transethmoidal	01.51.41 ↔	Destruktion von hirneigenem intrazerebralen Tumorgewebe
01.24.36 ↔	Zugang zur Schädelbasis, transmastoidal	01.51.42 ↔	Destruktion von nicht hirneigenem intrazerebralen Tumorgewebe
01.24.37 ↔	Zugang zur Schädelbasis, translabyrinthär	01.51.49 ↔	Destruktion von Läsion oder Gewebe am Gehirn, sonstige
01.24.38 ↔	Zugang zur Schädelbasis, transpyramidal	01.52.00 ↔	Hemisphärektomie, n.n.bez.
01.24.39 ↔	Zugang zur Schädelbasis, sonstige	01.52.10 ↔	Hemisphärektomie, hirneigenes intrazerebrales Tumorgewebe
01.24.3A ↔	Zugang zur Schädelbasis, transkondylär	01.52.11 ↔	Hemisphärektomie, nicht hirneigenes intrazerebrales Tumorgewebe
01.24.3B ↔	Zugang zur Schädelbasis, transorbital	01.52.99 ↔	Hemisphärektomie, sonstige
01.24.3C ↔	Zugang zur Schädelbasis, mit Le-Fort-I-Osteotomie	01.53.00 ↔	Lobektomie am Gehirn, n.n.bez.
01.24.3D ↔	Zugang zur Schädelbasis, transnasal-transcribiform	01.53.10 ↔	Lobektomie am Gehirn, hirneigenes intrazerebrales Tumorgewebe
01.24.3E ↔	Zugang zur Schädelbasis, transnasal-transclival	01.53.11 ↔	Lobektomie am Gehirn, nicht hirneigenes intrazerebrales Tumorgewebe
01.24.3F ↔	Zugang zur Schädelbasis, transoral-transclival	01.53.99 ↔	Lobektomie am Gehirn, sonstige
01.24.3G ↔	Zugang zur Schädelbasis, transnasal-transpterygoidal	01.59 ↔	Sonstige Exzision und Destruktion an Gehirn und Hirnhäuten, sonstige
01.24.99 ↔	Sonstige Kraniotomie, sonstige	01.6X.10 ↔	Exzision und Destruktion von Tumorgewebe an der Schädelbasis
01.25.00 ↔	Sonstige Kraniektomie, n.n.bez.	01.6X.11 ↔	Exzision und Destruktion von Tumorgewebe an der Kalotte
01.25.10 ↔	Sonstige Kraniektomie mit Dekompression	01.6X.20 ↔	Exzision und Destruktion vom sonstigem erkrankten Gewebe an der Schädelbasis
01.25.11 ↔	Sonstige Kraniektomie zur Entleerung eines epiduralen Hämatoms	01.6X.21 ↔	Exzision und Destruktion von sonstigem erkrankten Gewebe an der Kalotte
01.25.12 ↔	Sonstige Kraniektomie zur Entleerung eines epiduralen Empyems	01.6X.22 ↔	Exzision und Destruktion von sonstigem erkrankten Gewebe an der Kalotte mit Hirnhäuten
01.25.13 ↔	Sonstige Kraniektomie zur Entfernung eines Fremdkörpers aus Schädelknochen oder Epiduralraum	02.01 ↔	Eröffnen einer Schädelnaht
01.25.14 ↔	Sonstige Kraniektomie mit Einlegen von alloplastischem Material oder eines Medikamententrägers in den Schädelknochen oder Epiduralraum	02.02 ↔	Elevation von Frakturfragmenten vom Schädel
01.25.19 ↔	Sonstige Kraniektomie zur Drainage epiduraler Flüssigkeit oder aus sonstigen Gründen	02.03 ↔	Bildung eines Schädelknochenlappens
01.25.20 ↔	Sonstige Kraniektomie, Rekraniektomie mit Einbringen einer Drainage	02.04.00 ↔	Knochentransplantation an den Schädel, n.n.bez.
01.25.21 ↔	Sonstige Kraniektomie, Rekraniektomie zur Entfernung von alloplastischem Material oder eines Medikamententrägers aus dem Schädelknochen oder Epiduralraumes	02.04.10 ↔	Knochentransplantation an den Schädel, Schädeldach
01.25.99 ↔	Sonstige Kraniektomie, sonstige	02.04.99 ↔	Knochentransplantation an den Schädel, sonstige
01.26 ↔	Einsetzen und Ersetzen eines Katheters in die Schädelhöhle oder Hirngewebe	02.05.00 ↔	Einsetzen einer Schädelknochenplatte, n.n.bez.
01.29.00 ↔	Revision ohne Ersatz von Katheter(n) aus Schädelhöhle oder Hirngewebe, n.n.bez.	02.05.10 ↔	Einsetzen eines CAD-Implantats an Hirnschädel ohne Beteiligung des Gesichtsschädels, einfacher Defekt
01.29.10 ↔	Stereotaktische Revision ohne Ersatz von intrazerebralen Kathetern zur intraventrikulären Infusion	02.05.11 ↔	Einsetzen eines CAD-Implantats an Hirnschädel ohne Beteiligung des Gesichtsschädels, grosser oder komplexer Defekt
01.29.99 ↔	Revision ohne Ersatz von Katheter(n) aus Schädelhöhle oder Hirngewebe, sonstige	02.05.20 ↔	Einsetzen eines CAD-Implantats an Hirnschädel mit Beteiligung von Orbita, Temporalregion oder frontalem Sinus, bis zu 2 Regionen
01.39.00 ↔	Sonstige Inzision am Gehirn, n.n.bez.	02.05.30 ↔	Einsetzen eines CAD-Implantats an Hirnschädel mit Beteiligung multipler Regionen des Gesichtsschädels, ab 3 Regionen
01.39.19 ↔	Sonstige Inzision am Gehirn, Entleerung von sonstiger intrazerebraler Flüssigkeit	02.05.41 ↔	Wiedereinsetzen einer autologen Schädelknochenplatte
01.39.29 ↔	Sonstige Inzision am Gehirn, Stereotaktische Entleerung sonstiger intrakranieller Flüssigkeit	02.05.99 ↔	Einsetzen einer Schädelknochenplatte, sonstige
01.39.30 ↔	Sonstige Inzision am Gehirn, Entfernung eines intrazerebralen Fremdkörpers	02.06.00 ↔	Sonstige Osteoplastik am Schädel, n.n.bez.
01.39.40 ↔	Anlegen einer externen Drainage am Liquorsystem (z. B. ventrikulär, zisternal, subdural)	02.06.10 ↔	Frontoorbitale Kranioplastik zur Verlagerung
01.39.41 ↔	Anlegen eines Reservoirs am Liquorsystem (z. B. ventrikulär, zisternal, subdural)	02.06.20 ↔	Rekonstruktion des Hirnschädels ohne Beteiligung des Gesichtsschädels, mit einfachem Implantat (Knochenzement, alloplastisches Material)
01.39.42 ↔	Entfernen eines Reservoirs am Liquorsystem (z. B. ventrikulär, zisternal, subdural)	02.06.30 ↔	Rekonstruktion von Hirn- sowie Gesichtsschädel, mit einfachem Implantat (Knochenzement, alloplastisches Material)
01.39.99 ↔	Sonstige Inzision am Gehirn, sonstige	02.06.99 ↔	Sonstige Osteoplastik am Schädel, sonstige
01.51.00 ↔	Exzision und Destruktion von Läsion oder Gewebe an Gehirn und Hirnhäuten, n.n.bez.	02.07 ↔	Entfernen einer Schädelknochenplatte
01.51.10 ↔	Exzision von Tumorgewebe an den Hirnhäuten mit Präparation von infiltriertem Nachbargewebe	02.11 ↔	Einfache Naht an der Dura mater des Gehirns
01.51.19 ↔	Exzision von Läsion oder Gewebe an den Hirnhäuten, sonstige	02.12.00 ↔	Sonstige Rekonstruktion an den Hirnhäuten, n.n.bez.
01.51.21 ↔	Exzision von hirneigenem intrazerebralen Tumorgewebe	02.12.10 ↔	Sonstige Rekonstruktion an den Hirnhäuten ohne Kranioplastik
01.51.22 ↔	Exzision von nicht hirneigenem intrazerebralen Tumorgewebe		

02.12.20 ↔	Sonstige Rekonstruktion an den Hirnhäuten mit Kranioplastik	02.99.50 ↔	Implantation und Entfernung eines Katheter-Ballon-Systems zur intrazerebralen Brachytherapie
02.12.21 ↔	Sonstige Duraplastik mit Kranioplastik an der Konvexität	02.99.90 ↔	Sonstige stereotaktische Operationen an Schädel, Gehirn und Hirnhäuten
02.12.22 ↔	Sonstige Duraplastik mit Kranioplastik am kraniozervikalen Übergang	04.01.00 ↔	Exzision eines Akustikusneurinoms, n.n.bez.
02.12.31 ↔	Duraplastik an der Frontobasis mit gestieltem Lappen	04.01.10 ↔	Exzision eines Akustikusneurinoms durch Kraniotomie
02.12.99 ↔	Sonstige Rekonstruktion an den Hirnhäuten, sonstige	04.01.11 ↔	Exzision eines Akustikusneurinoms, translabyrinthärer Zugang
02.13 ↔	Ligatur eines Gefäßes der Hirnhäute	04.01.99 ↔	Exzision eines Akustikusneurinoms, sonstige
02.14 ↔	Exzision am Plexus chorioideus	04.41 ↔	Dekompression an der Wurzel des N. trigeminus
02.51.00 ↔	Synangiose, n.n.bez.	07.13.10 ↔	Geschlossene [perkutane] [Nadel-] Biopsie an der Hypophyse durch transfrontalen Zugang
02.51.11 ↔	Encephalo-duro-arterio-synangiose [EDAS]	07.13.11 ↔	Offene Biopsie an der Hypophyse durch transfrontalen Zugang
02.51.12 ↔	Encephalo-duro-synangiose [EDS]	07.13.12 ↔	Stereotaktische Biopsie an der Hypophyse durch transfrontalen Zugang
02.51.14 ↔	Encephalo-myo-synangiose [EMS]	07.13.99 ↔	Biopsie an der Hypophyse, transfrontaler Zugang, sonstige
02.51.15 ↔	Encephalo-galea-periost-synangiose [EGPS]	07.14.10 ↔	Geschlossene [perkutane] [Nadel-] Biopsie an der Hypophyse durch transsphenoidalen Zugang
02.51.99 ↔	Synangiose, sonstige	07.14.11 ↔	Offene Biopsie an der Hypophyse durch transsphenoidalen Zugang
02.92 ↔	Plastische Rekonstruktion am Gehirn	07.14.12 ↔	Stereotaktische Biopsie an der Hypophyse durch transsphenoidalen Zugang
02.93.30 ↔	Implantation oder Wechsel der Elektroden zur intrakraniellen Neurostimulation, n.n.bez.	07.14.99 ↔	Biopsie an der Hypophyse, transsphenoidaler Zugang, sonstige
02.93.31 ↔	Implantation oder Wechsel von temporären Mikroelektroden zur monolokulären Ableitung und Stimulation	07.17.10 ↔	Geschlossene [perkutane] [Nadel-] Biopsie am Corpus pineale
02.93.32 ↔	Implantation oder Wechsel von temporären Mikroelektroden zur multilokulären Ableitung und Stimulation	07.17.11 ↔	Offene Biopsie am Corpus pineale
02.93.33 ↔	Implantation oder Wechsel von permanenten Mikroelektroden zur monolokulären Ableitung und Stimulation	07.17.12 ↔	Stereotaktische Biopsie am Corpus pineale
02.93.34 ↔	Implantation oder Wechsel von permanenten Mikroelektroden zur multilokulären Ableitung und Stimulation	07.17.99 ↔	Biopsie am Corpus pineale, sonstige
02.93.39 ↔	Implantation oder Wechsel der Elektroden zur intrakraniellen Neurostimulation, sonstige	07.51 ↔	Exploration im Gebiet des Corpus pineale
02.93.40 ↔	Revision ohne Ersatz der Elektroden zur intrakraniellen Neurostimulation, n.n.bez.	07.52 ↔	Inzision am Corpus pineale
02.93.41 ↔	Revision ohne Ersatz der Elektroden zur intrakraniellen Neurostimulation, stereotaktisch, permanentes Einzelelektrodensystem zur Dauerstimulation	07.53 ↔	Partielle Exzision des Corpus pineale
02.93.42 ↔	Revision ohne Ersatz der Elektroden zur intrakraniellen Neurostimulation, stereotaktisch, permanentes Mehrelektrodensystem zur Dauerstimulation	07.54 ↔	Totale Exzision des Corpus pineale
02.93.49 ↔	Revision ohne Ersatz der Elektroden zur intrakraniellen Neurostimulation, sonstige	07.59 ↔	Operationen am Corpus pineale, sonstige
02.93.51 ↔	Entfernen der Elektroden zur intrakraniellen Neurostimulation	07.61 ↔	Partielle Exzision der Hypophyse, transfrontaler Zugang
02.96 ↔	Einsetzen einer sphenoidalen Elektrode	07.62 ↔	Partielle Exzision an der Hypophyse, transsphenoidaler Zugang
02.99.10 ↔	Stereotaktische Eingriffe am Liquorsystem	07.63 ↔	Partielle Exzision an der Hypophyse, nicht näher bezeichneter Zugang
02.99.11 ↔	Stereotaktische Implantation und Explantation von radioaktivem Material als selbstständiger Eingriff	07.64 ↔	Totale Exzision der Hypophyse, transfrontaler Zugang
02.99.12 ↔	Stereotaktische Implantation von Gewebe an Schädel, Gehirn und Hirnhäuten	07.65 ↔	Totale Exzision der Hypophyse, transsphenoidaler Zugang
02.99.13 ↔	Stereotaktische Instillation von Medikamenten als selbstständiger Eingriff	07.68 ↔	Totale Exzision der Hypophyse, anderer näher bezeichneter Zugang
02.99.14 ↔	Stereotaktische Implantation, Revision oder Wechsel von intrazerebralen Kathetern zur intraventrikulären Infusion	07.69 ↔	Totale Exzision der Hypophyse, nicht näher bezeichneter Zugang
02.99.20 ↔	Umwandlung eines Liquorshunts (oder Hirnwasserableitung) in eine Mehrfachableitung	07.71 ↔	Exploration der Fossa hypophysialis
02.99.29 ↔	Sonstige Revision und Entfernung von Liquorableitungen	07.72 ↔	Inzision an der Hypophyse
02.99.30 ↔	Implantation oder Wechsel einer intrakraniellen Messsonde	07.79 ↔	Sonstige Operation an der Hypophyse, sonstige
02.99.31 ↔	Revision ohne Ersatz einer intrakraniellen Messsonde	16.01 ↔	Orbitotomie mit Knochenlappen
02.99.40 ↔	Implantation oder Wechsel einer Neuroprothese	16.02 ↔	Orbitotomie mit Einsetzen eines orbitalen Implantats
02.99.41 ↔	Revision ohne Ersatz einer Neuroprothese	16.09 ↔	Orbitotomie, sonstige
		16.51.00 ↔	Exenteration der Orbita mit Entfernen benachbarter Strukturen, n.n.bez.
		16.51.10 ↔	Exenteration der Orbita mit Entfernen benachbarter Strukturen, mit Erhalt der Lidhaut
		16.51.11 ↔	Exenteration der Orbita mit Entfernen benachbarter Strukturen, ohne Erhalt der Lidhaut
		16.51.99 ↔	Exenteration der Orbita mit Entfernen benachbarter Strukturen, sonstige
		16.52.00 ↔	Exenteration der Orbita mit therapeutischem Entfernen von Orbitaknochen, n.n.bez.
		16.52.10 ↔	Exenteration der Orbita mit therapeutischem Entfernen von Orbitaknochen, mit Erhalt der Lidhaut

16.52.11 ↔	Exenteration der Orbita mit therapeutischem Entfernen von Orbitaknochen, ohne Erhalt der Lidhaut	19.56.20 ↔	Tympanoplastik mit Anlage einer Ohrradikalhöhle (offene Kavität), ohne Implantation einer Prothese oder mit Implantation eines autogenen Ossikels
16.52.99 ↔	Exenteration der Orbita mit therapeutischem Entfernen von Orbitaknochen, sonstige	19.56.21 ↔	Tympanoplastik mit Anlage einer Ohrradikalhöhle (offene Kavität), mit Implantation einer alloplastischen, allogenen oder xenogenen Prothese
16.59.00 ↔	Sonstige Exenteration der Orbita, n.n.bez.	19.56.99 ↔	Tympanoplastik und Ossikuloplastik, sonstige
16.59.10 ↔	Sonstige Exenteration der Orbita, mit Erhalt der Lidhaut	19.6 ↔	Revision einer Tympanoplastik
16.59.11 ↔	Sonstige Exenteration der Orbita, ohne Erhalt der Lidhaut	20.23.00 ↔	Inzision am Mittelohr, n.n.bez.
16.59.99 ↔	Sonstige Exenteration der Orbita, sonstige	20.23.10 ↔	Antrotomie
16.63 ↔	Revision einer E nukleationstasche mit Transplantat	20.23.11 ↔	Attikotomie
16.64 ↔	Sonstige Revision einer E nukleationstasche	20.23.12 ↔	Tympanotomie mit Abdichtung der runden und ovalen Fenstermembran
16.66 ↔	Sonstige Revision einer Exenterationshöhle	20.23.13 ↔	Explorative Tympanotomie
18.71.00 ↔	Ohrmuschelaufbau, n.n.bez.	20.23.99 ↔	Inzision am Mittelohr, sonstige
18.71.10 ↔	Ohrmuschelaufbau, partiell, n.n.bez.	20.41 ↔	Einfache Mastoidektomie
18.71.11 ↔	Ohrmuschelaufbau, partiell mit Gewebeexpander	20.42 ↔	Radikale Mastoidektomie
18.71.12 ↔	Ohrmuschelaufbau, partiell mit Galealappen	20.43.00 ↔	Mastoidektomie, mit Freilegung des Fazialiskanals, n.n.bez.
18.71.13 ↔	Ohrmuschelaufbau, partiell mit Knorpeltransplantat	20.43.11 ↔	Mastoidektomie, mit Freilegung des Fazialiskanals, ohne Dekompression des Nerven
18.71.14 ↔	Ohrmuschelaufbau, partiell mit mikrovaskulärem Lappen	20.43.12 ↔	Mastoidektomie, mit Freilegung des Fazialiskanals, mit Dekompression des Nerven
18.71.19 ↔	Ohrmuschelaufbau, partiell, sonstige	20.44.11 ↔	Mastoidektomie, subtotale Resektion des Felsenbeins [subtotale Petrosektomie], ohne Obliteration
18.71.20 ↔	Ohrmuschelaufbau, total, n.n.bez.	20.44.12 ↔	Mastoidektomie, subtotale Resektion des Felsenbeins [subtotale Petrosektomie], mit Obliteration von Fettgewebe
18.71.21 ↔	Ohrmuschelaufbau, total mit Gewebeexpander	20.44.13 ↔	Mastoidektomie, subtotale Resektion des Felsenbeins [subtotale Petrosektomie], mit Obliteration von Muskelgewebe
18.71.22 ↔	Ohrmuschelaufbau, total mit Galealappen	20.44.14 ↔	Mastoidektomie, subtotale Resektion des Felsenbeins [subtotale Petrosektomie], mit Obliteration von Fett- sowie Muskelgewebe
18.71.23 ↔	Ohrmuschelaufbau, total mit Knorpeltransplantat	20.45.11 ↔	Mastoidektomie, partielle Resektion des Felsenbeins, ohne Obliteration
18.71.24 ↔	Ohrmuschelaufbau, total mit mikrovaskulärem Lappen	20.45.12 ↔	Mastoidektomie, partielle Resektion des Felsenbeins, mit Obliteration von Fettgewebe
18.71.29 ↔	Ohrmuschelaufbau, total, sonstige	20.45.13 ↔	Mastoidektomie, partielle Resektion des Felsenbeins, mit Obliteration von Muskelgewebe
18.71.30 ↔	Implantation von alloplastischen Materialien beim Aufbau einer Ohrmuschel	20.45.14 ↔	Mastoidektomie, partielle Resektion des Felsenbeins, mit Obliteration von Fett- sowie Muskelgewebe
18.71.99 ↔	Ohrmuschelaufbau, sonstige	20.45.15 ↔	Styloidektomie
19.11 ↔	Stapedektomie und Stapesplastik mit Einpassen einer Stapesprothese	20.51.10 ↔	Exzision einer Läsion an der Paukenhöhle
19.19.00 ↔	Sonstige Stapedektomie und Stapesplastiken, n.n.bez.	20.51.11 ↔	Exzision einer Läsion an der Pyramidenspitze
19.19.10 ↔	Stapedotomie mit Einpassen einer autogenen Stapesprothese (Inkus-Stapedotomie)	20.51.12 ↔	Exzision einer Läsion an der Otobasis
19.19.11 ↔	Stapedotomie mit Einpassen einer alloplastischen Stapesprothese (Inkus-Stapedotomie)	20.51.99 ↔	Exzision einer Läsion am Mittelohr, sonstige
19.19.12 ↔	Malleo-Stapedotomie	20.79.00 ↔	Sonstige Inzision, Exzision und Destruktion am Innenohr, n.n.bez.
19.19.99 ↔	Sonstige Stapedektomie und Stapesplastiken, sonstige	20.79.10 ↔	Exzision einer Läsion am Labyrinth
19.21 ↔	Revision einer Stapedotomie, Stapedektomie und Stapesplastik mit Inkus-Ersatz	20.79.11 ↔	Kochleosacotomie
19.29.00 ↔	Sonstige Revision einer Stapedotomie, Stapedektomie und Stapesplastik, n.n.bez.	20.79.20 ↔	Labyrinthektomie, transtympanal
19.29.10 ↔	Sonstige Revision einer Stapedotomie und Stapedektomie mit Stapesprothese	20.79.21 ↔	Labyrinthektomie, transmastoidal
19.29.11 ↔	Sonstige Revision einer Stapedotomie und Stapedektomie mit autogener Stapesprothese	20.79.22 ↔	Labyrinthdestruktion, transtympanal
19.29.12 ↔	Sonstige Revision einer Stapedotomie und Stapedektomie mit alloplastischer Stapesprothese	20.79.23 ↔	Labyrinthdestruktion, transmastoidal
19.29.13 ↔	Sonstige Revision einer Stapesplastik (ohne Inkus-Ersatz)	20.79.99 ↔	Sonstige Inzision, Exzision und Destruktion am Innenohr, sonstige
19.29.99 ↔	Sonstige Revision einer Stapedotomie, Stapedektomie und Stapesplastik, sonstige	20.92 ↔	Revision einer Mastoidektomie
19.52 ↔	Tympanoplastik Typ II	20.99.10 ↔	Implantation von Knochenverankerungen am Felsenbein, Mittel- oder Innenohr
19.53 ↔	Tympanoplastik Typ III	20.99.20 ↔	Verschluss einer Labyrinthfistel
19.54 ↔	Tympanoplastik Typ IV	20.99.30 ↔	Entfernung eines Kochleaimplantats oder implantierbaren Hörgerätes
19.55 ↔	Tympanoplastik Typ V	20.99.99 ↔	Sonstige Operationen an Innen- und Mittelohr, sonstige
19.56.00 ↔	Tympanoplastik und Ossikuloplastik, n.n.bez.	22.51 ↔	Ethmoidotomie
19.56.10 ↔	Tympanoplastik mit Antrotomie, Attikotomie, Attikoantrotomie oder Mastoidektomie, ohne Implantation einer Prothese oder mit Implantation eines autogenen Ossikels	22.52 ↔	Sphenoidotomie
19.56.11 ↔	Tympanoplastik mit Antrotomie, Attikotomie, Attikoantrotomie oder Mastoidektomie, mit Implantation einer alloplastischen, allogenen oder xenogenen Prothese	22.63.00 ↔	Ethmoidektomie, n.n.bez.
		22.63.10 ↔	Ethmoidektomie von aussen
		22.63.11 ↔	Ethmoidektomie, endonasal oder transmaxillär

22.63.99 ↔ Ethmoidektomie, sonstige	39.79.27 ↔ Coil-Embolisation oder -Verschluss von Gefässen der unteren Extremitäten
22.64 ↔ Sphenoidektomie	39.79.28 ↔ Coil-Embolisation oder -Verschluss von spinalen Gefässen
38.61 ↔ Sonstige Exzision von intrakraniellen Gefässen	39.79.29 ↔ Coil-Embolisation oder -Verschluss von sonstigen Gefässen, sonstige
39.28 ↔ Extrakraniell-intrakranieller Gefäss-Bypass	39.79.41 ↔ Selektive Embolisation mit ablösbaren Ballons von Gefässen der oberen Extremitäten
39.2A ↔ Intra-intrakranieller Gefäss-Bypass	39.79.42 ↔ Selektive Embolisation mit ablösbaren Ballons der Aorta
39.51.00 ↔ Aneurysma-Clipping, n.n.bez.	39.79.44 ↔ Selektive Embolisation mit ablösbaren Ballons von thorakalen Gefässen
39.51.11 ↔ Aneurysma-Clipping intrakraniell	39.79.45 ↔ Selektive Embolisation mit ablösbaren Ballons von viszeralen Gefässen
39.51.99 ↔ Aneurysma-Clipping, sonstige	39.79.46 ↔ Selektive Embolisation mit ablösbaren Ballons von abdominalen und pelvinen Gefässen
39.72.09 ↔ Endovaskuläre plastische Rekonstruktion oder Okklusion von Gefässen am Kopf und Hals, sonstige	39.79.47 ↔ Selektive Embolisation mit ablösbaren Ballons von spinalen Gefässen
39.72.14 ↔ Selektive Embolisation von intrakraniellen Gefässen mit adhäsivem Embolisat	39.79.48 ↔ Selektive Embolisation mit ablösbaren Ballons von Gefässen der unteren Extremitäten
39.72.15 ↔ Selektive Embolisation von intrakraniellen Gefässen mit Plugs	39.79.49 ↔ Selektive Embolisation mit ablösbaren Ballons von sonstigen Gefässen, sonstige
39.72.16 ↔ Selektive Embolisation von intrakraniellen Gefässen mit Coils	39.79.51 ↔ Selektive Embolisation mit Schirmen von Gefässen der oberen Extremitäten
39.72.17 ↔ Selektive Embolisation von intrakraniellen Gefässen mit Partikeln	39.79.52 ↔ Selektive Embolisation mit Schirmen der Aorta
39.72.18 ↔ Selektive Embolisation von intrakraniellen Gefässen mit embolisierenden Flüssigkeiten	39.79.54 ↔ Selektive Embolisation mit Schirmen von thorakalen Gefässen
39.72.19 ↔ Selektive Embolisation von intrakraniellen Gefässen, sonstige	39.79.55 ↔ Selektive Embolisation mit Schirmen von viszeralen Gefässen
39.72.1A ↔ Selektive Embolisation von intrakraniellen Gefässen mit embolisierenden (ablösbaren) Ballons	39.79.56 ↔ Selektive Embolisation mit Schirmen von abdominalen und pelvinen Gefässen
39.72.1B ↔ Selektive Embolisation von intrakraniellen Gefässen mit Schirmen	39.79.57 ↔ Selektive Embolisation mit Schirmen von Gefässen der unteren Extremitäten
39.72.24 ↔ Selektive Embolisation von extrakraniellen Gefässen des Kopfes und des Halses mit adhäsivem Embolisat	39.79.58 ↔ Selektive Embolisation mit Schirmen von spinalen Gefässen
39.72.25 ↔ Selektive Embolisation von extrakraniellen Gefässen des Kopfes und des Halses mit Plugs	39.79.59 ↔ Selektive Embolisation mit Schirmen von sonstigen Gefässen, sonstige
39.72.26 ↔ Selektive Embolisation von extrakraniellen Gefässen des Kopfes und des Halses mit Coils	39.79.61 ↔ Selektive Embolisation mit Partikeln von Gefässen der oberen Extremitäten
39.72.27 ↔ Selektive Embolisation von extrakraniellen Gefässen des Kopfes und des Halses mit Partikeln	39.79.62 ↔ Selektive Embolisation mit Partikeln der Aorta
39.72.28 ↔ Selektive Embolisation von extrakraniellen Gefässen des Kopfes und des Halses mit embolisierenden Flüssigkeiten	39.79.64 ↔ Selektive Embolisation mit Partikeln von thorakalen Gefässen
39.72.29 ↔ Selektive Embolisation von extrakraniellen Gefässen des Kopfes und des Halses, sonstige	39.79.65 ↔ Selektive Embolisation mit Partikeln von viszeralen Gefässen
39.72.2A ↔ Selektive Embolisation von extrakraniellen Gefässen des Kopfes und des Halses mit embolisierenden (ablösbaren) Ballons	39.79.66 ↔ Selektive Embolisation mit Partikeln von abdominalen und pelvinen Gefässen
39.72.2B ↔ Selektive Embolisation von extrakraniellen Gefässen des Kopfes und des Halses mit Schirmen	39.79.67 ↔ Selektive Embolisation mit Partikeln von Gefässen der unteren Extremitäten
39.77.00 ↔ Perkutan-transluminale endovaskuläre Intervention an intrakraniellem(en) Gefäss(en), n.n.bez.	39.79.68 ↔ Selektive Embolisation mit Partikeln von spinalen Gefässen
39.77.09 ↔ Perkutan-transluminale endovaskuläre Intervention an intrakraniellem(en) Gefäss(en), sonstige	39.79.69 ↔ Selektive Embolisation mit Partikeln von sonstigen Gefässen, sonstige
39.77.10 ↔ Perkutane Ballonangioplastie an intrakraniellem(n) Gefäss(en)	39.79.71 ↔ Kathetertechnischer Verschluss mittels Laser, an Arterien der oberen Extremitäten
39.77.20 ↔ Perkutane Bladeangioplastie an intrakraniellem(n) Gefäss(en)	39.79.72 ↔ Kathetertechnischer Verschluss mittels Laser, an der Aorta
39.77.30 ↔ Perkutane Laserangioplastie an intrakraniellem(n) Gefäss(en)	39.79.74 ↔ Kathetertechnischer Verschluss mittels Laser, an thorakalen Gefässen
39.77.40 ↔ Perkutane Atherektomie an intrakraniellem(n) Gefäss(en)	39.79.75 ↔ Kathetertechnischer Verschluss mittels Laser, an Gefässen der unteren Extremitäten
39.77.61 ↔ Perkutane Rotationsthrombektomie an intrakraniellem(n) Gefäss(en)	39.79.76 ↔ Kathetertechnischer Verschluss mittels Laser, an viszeralen Gefässen
39.77.62 ↔ Perkutane Thrombektomie an intrakraniellem(n) Gefäss(en)	39.79.77 ↔ Kathetertechnischer Verschluss mittels Laser, an abdominalen und pelvinen Gefässen
39.77.80 ↔ Perkutan-transluminale intraarterielle Spasmyolyse bei zerebrovaskulären Vasospasmen	39.79.79 ↔ Kathetertechnischer Verschluss von Arterien mittels Laser, sonstige Gefässe, sonstige
39.79.21 ↔ Coil-Embolisation oder -Verschluss von Gefässen der oberen Extremitäten	39.79.81 ↔ Kathetertechnischer Verschluss mittels Radiofrequenz an Arterien der oberen Extremitäten
39.79.22 ↔ Coil-Embolisation oder -Verschluss der Aorta	39.79.82 ↔ Kathetertechnischer Verschluss mittels Radiofrequenz an der Aorta
39.79.24 ↔ Coil-Embolisation oder -Verschluss von thorakalen Gefässen	
39.79.25 ↔ Coil-Embolisation oder -Verschluss von viszeralen Gefässen	
39.79.26 ↔ Coil-Embolisation oder -Verschluss von abdominalen und pelvinen Gefässen	

39.79.84 ↔ Kathetertechnischer Verschluss mittels Radiofrequenz an thorakalen Gefässen	39.7A.41 ↔ Endovaskuläre Implantation eines Stent-Grafts [Stent-Prothese] in Nierengefässe
39.79.85 ↔ Kathetertechnischer Verschluss mittels Radiofrequenz an Gefässen der unteren Extremitäten	39.B1.11 ↔ (Perkutan-)transluminale Implantation von Stents ohne Medikamentenfreisetzung, intrakranielle Gefässe
39.79.86 ↔ Kathetertechnischer Verschluss mittels Radiofrequenz an viszeralen Gefässen	39.B1.L1 ↔ (Perkutan-)transluminale Implantation von Stents ohne Medikamentenfreisetzung, spinale Gefässe
39.79.87 ↔ Kathetertechnischer Verschluss mittels Radiofrequenz an abdominalen und pelvinen Gefässen	39.B2.11 ↔ (Perkutan-)transluminale Implantation von Stents mit Medikamentenfreisetzung, intrakranielle Gefässe
39.79.89 ↔ Kathetertechnischer Verschluss mittels Radiofrequenz an sonstigen Gefässen, sonstige	39.B2.L1 ↔ (Perkutan-)transluminale Implantation von Stents mit Medikamentenfreisetzung, spinale Gefässe
39.79.91 ↔ Selektive Embolisation von Gefässen der oberen Extremitäten, sonstige	39.B3.11 ↔ (Perkutan-)transluminale Implantation von gecoverten Stents ohne Medikamentenfreisetzung, intrakranielle Gefässe
39.79.92 ↔ Selektive Embolisation der Aorta, sonstige	39.B3.L1 ↔ (Perkutan-)transluminale Implantation von gecoverten Stents ohne Medikamentenfreisetzung, spinale Gefässe
39.79.94 ↔ Selektive Embolisation von thorakalen Gefässen, sonstige	39.B4.11 ↔ (Perkutan-)transluminale Implantation von gecoverten Stents mit Medikamentenfreisetzung, intrakranielle Gefässe
39.79.95 ↔ Selektive Embolisation von viszeralen Gefässen, sonstige	39.B4.L1 ↔ (Perkutan-)transluminale Implantation von gecoverten Stents mit Medikamentenfreisetzung, spinale Gefässe
39.79.96 ↔ Selektive Embolisation von abdominalen und pelvinen Gefässen, sonstige	39.B5.11 ↔ (Perkutan-)transluminale Implantation von ungedeckten Cheatham-Platinum-Stents, intrakranielle Gefässe
39.79.98 ↔ Selektive Embolisation von spinalen Gefässen, sonstige	39.B5.L1 ↔ (Perkutan-)transluminale Implantation von ungedeckten Cheatham-Platinum-Stents, spinale Gefässe
39.79.A1 ↔ Selektive Embolisation mit Plugs von Gefässen der oberen Extremitäten	39.B6.11 ↔ (Perkutan-)transluminale Implantation von gecoverten Cheatham-Platinum-Stents, intrakranielle Gefässe
39.79.A2 ↔ Selektive Embolisation mit Plugs der Aorta	39.B6.L1 ↔ (Perkutan-)transluminale Implantation von gecoverten Cheatham-Platinum-Stents, spinale Gefässe
39.79.A4 ↔ Selektive Embolisation mit Plugs von thorakalen Gefässen	39.B7.11 ↔ (Perkutan-)transluminale Implantation von ungedeckten grosslumigen Stents, intrakranielle Gefässe
39.79.A5 ↔ Selektive Embolisation mit Plugs von viszeralen Gefässen	39.B7.L1 ↔ (Perkutan-)transluminale Implantation von ungedeckten grosslumigen Stents, spinale Gefässe
39.79.A6 ↔ Selektive Embolisation mit Plugs von abdominalen und pelvinen Gefässen	39.B8.11 ↔ (Perkutan-)transluminale Implantation von gecoverten grosslumigen Stents, intrakranielle Gefässe
39.79.A7 ↔ Selektive Embolisation mit Plugs von Gefässen der unteren Extremitäten	39.B8.L1 ↔ (Perkutan-)transluminale Implantation von gecoverten grosslumigen Stents, spinale Gefässe
39.79.A8 ↔ Selektive Embolisation mit Plugs von spinalen Gefässen	39.BE ↔ (Perkutan-)transluminale Implantation eines selbstexpandierenden Bifurkationsstents, intrakraniell
39.79.A9 ↔ Selektive Embolisation mit Plugs von sonstigen Gefässen, sonstige	39.BF.11 ↔ (Perkutan-)transluminale Implantation von selbstexpandierenden Mikrostents, intrakranielle Gefässe
39.79.B1 ↔ Selektive Embolisation mit embolisierenden Flüssigkeiten von Gefässen der oberen Extremitäten	39.BH.11 ↔ (Perkutan-)transluminale Implantation von Stents zur Strömungslaminierung bei Aneurysmen, intrakranielle Gefässe
39.79.B2 ↔ Selektive Embolisation mit embolisierenden Flüssigkeiten der Aorta	39.BH.L1 ↔ (Perkutan-)transluminale Implantation von Stents zur Strömungslaminierung bei Aneurysmen, spinale Gefässe
39.79.B4 ↔ Selektive Embolisation mit embolisierenden Flüssigkeiten von thorakalen Gefässen	76.92.20 ↔ Einsetzen von CAD-Implantat an Gesichtsschädel ohne Beteiligung des Hirnschädels, bis zu 2 Regionen
39.79.B5 ↔ Selektive Embolisation mit embolisierenden Flüssigkeiten von viszeralen Gefässen	76.92.21 ↔ Einsetzen von CAD-Implantat an Gesichtsschädel ohne Beteiligung des Hirnschädels, ab 3 Regionen
39.79.B6 ↔ Selektive Embolisation mit embolisierenden Flüssigkeiten von abdominalen und pelvinen Gefässen	76.92.30 ↔ Einsetzen eines CAD-Implantats an Maxilla, zur plastischen Rekonstruktion eines einfachen Defekts
39.79.B8 ↔ Selektive Embolisation mit embolisierenden Flüssigkeiten von spinalen Gefässen	76.92.31 ↔ Einsetzen eines CAD-Implantats an Maxilla, zur plastischen Rekonstruktion eines grossen oder komplexen Defekts
39.79.C1 ↔ Selektive Embolisation mit adhäsivem Embolisat von Gefässen der oberen Extremitäten	92.53.13 ↔ Stereotaktische Beschleunigertherapie, zerebral, fraktioniert, einfach
39.79.C2 ↔ Selektive Embolisation mit adhäsivem Embolisat der Aorta	92.53.14 ↔ Stereotaktische Beschleunigertherapie, zerebral, fraktioniert, komplex
39.79.C4 ↔ Selektive Embolisation mit adhäsivem Embolisat von thorakalen Gefässen	
39.79.C5 ↔ Selektive Embolisation mit adhäsivem Embolisat von viszeralen Gefässen	
39.79.C6 ↔ Selektive Embolisation mit adhäsivem Embolisat von abdominalen und pelvinen Gefässen	
39.79.C8 ↔ Selektive Embolisation mit adhäsivem Embolisat von spinalen Gefässen	
39.7A.22 ↔ Endovaskuläre Implantation in Beckenarterie eines Stent-Grafts [Stent-Prothese], mit Versorgung eines Gefässabganges in Parallelgraft-Technik	
39.7A.31 ↔ Endovaskuläre Implantation eines Stent-Grafts [Stent-Prothese] in die V. cava	
39.7A.32 ↔ Endovaskuläre Implantation eines Stent-Grafts [Stent-Prothese] in die V. portae	

- 92.53.19 ↔ Stereotaktische Beschleunigertherapie, zerebral, sonstige
 92.53.23 ↔ Stereotaktische Beschleunigertherapie, extrazerebral, fraktioniert, einfach
 92.53.24 ↔ Stereotaktische Beschleunigertherapie, extrazerebral, fraktioniert, komplex
 92.53.29 ↔ Stereotaktische Beschleunigertherapie, extrazerebral, sonstige

Prozedur B02-2

- 01.24.31 ↔ Zugang zur Schädelbasis, transoral
 01.24.32 ↔ Zugang zur Schädelbasis, transoral mit Spaltung des weichen Gaumens
 01.24.33 ↔ Zugang zur Schädelbasis, transoral mit Spaltung des weichen sowie harten Gaumens
 01.24.3D ↔ Zugang zur Schädelbasis, transnasal-transcribiform
 01.24.3E ↔ Zugang zur Schädelbasis, transnasal-transclival
 01.24.3F ↔ Zugang zur Schädelbasis, transoral-transclival
 01.32.00 ↔ Lobotomie und Traktotomie, n.n.bez.
 01.32.10 ↔ Lobotomie und Traktotomie, Zingulotomie
 01.32.11 ↔ Lobotomie und Traktotomie, Subpiale Transsektion
 01.32.12 ↔ Lobotomie und Traktotomie, Multiple Lobotomie
 01.32.20 ↔ Lobotomie und Traktotomie, Stereotaktische Unterbrechung von Bahnsystemen
 01.32.99 ↔ Lobotomie und Traktotomie, sonstige
 01.51.00 ↔ Exzision und Destruktion von Läsion oder Gewebe an Gehirn und Hirnhäuten, n.n.bez.
 01.51.10 ↔ Exzision von Tumorgewebe an den Hirnhäuten mit Präparation von infiltriertem Nachbargewebe
 01.51.19 ↔ Exzision von Läsion oder Gewebe an den Hirnhäuten, sonstige
 01.51.21 ↔ Exzision von hirneigenem intrazerebralen Tumorgewebe
 01.51.22 ↔ Exzision von nicht hirneigenem intrazerebralen Tumorgewebe
 01.51.29 ↔ Exzision von Läsion oder Gewebe am Gehirn, sonstige
 01.51.31 ↔ Destruktion von Läsion oder Gewebe an Hirnhäuten
 01.51.41 ↔ Destruktion von hirneigenem intrazerebralen Tumorgewebe
 01.51.42 ↔ Destruktion von nicht hirneigenem intrazerebralen Tumorgewebe
 01.51.49 ↔ Destruktion von Läsion oder Gewebe am Gehirn, sonstige
 01.52.00 ↔ Hemisphärektomie, n.n.bez.
 01.52.10 ↔ Hemisphärektomie, hirneigenes intrazerebrales Tumorgewebe
 01.52.11 ↔ Hemisphärektomie, nicht hirneigenes intrazerebrales Tumorgewebe
 01.52.99 ↔ Hemisphärektomie, sonstige
 01.53.00 ↔ Lobektomie am Gehirn, n.n.bez.
 01.53.10 ↔ Lobektomie am Gehirn, hirneigenes intrazerebrales Tumorgewebe
 01.53.11 ↔ Lobektomie am Gehirn, nicht hirneigenes intrazerebrales Tumorgewebe
 01.53.99 ↔ Lobektomie am Gehirn, sonstige
 01.59 ↔ Sonstige Exzision und Destruktion an Gehirn und Hirnhäuten, sonstige
 02.51.00 ↔ Synangiose, n.n.bez.
 02.51.11 ↔ Encephalo-duro-arterio-synangiose [EDAS]
 02.51.12 ↔ Encephalo-duro-synangiose [EDS]
 02.51.14 ↔ Encephalo-myo-synangiose [EMS]
 02.51.15 ↔ Encephalo-galea-periost-synangiose [EGPS]
 02.51.99 ↔ Synangiose, sonstige
 04.01.00 ↔ Exzision eines Akustikusneurinoms, n.n.bez.
 04.01.10 ↔ Exzision eines Akustikusneurinoms durch Kraniotomie
 04.01.11 ↔ Exzision eines Akustikusneurinoms, translabyrinthärer Zugang
 04.01.99 ↔ Exzision eines Akustikusneurinoms, sonstige
 04.41 ↔ Dekompression an der Wurzel des N. trigeminus
 07.17.10 ↔ Geschlossene [perkutane] [Nadel-] Biopsie am Corpus pineale
 07.17.11 ↔ Offene Biopsie am Corpus pineale
 07.17.12 ↔ Stereotaktische Biopsie am Corpus pineale
 07.17.99 ↔ Biopsie am Corpus pineale, sonstige
 07.51 ↔ Exploration im Gebiet des Corpus pineale
 07.52 ↔ Inzision am Corpus pineale
 07.53 ↔ Partielle Exzision des Corpus pineale
 07.54 ↔ Totale Exzision des Corpus pineale
 07.59 ↔ Operationen am Corpus pineale, sonstige
 07.61 ↔ Partielle Exzision der Hypophyse, transfrontaler Zugang
 07.62 ↔ Partielle Exzision an der Hypophyse, transsphenoidaler Zugang
 07.63 ↔ Partielle Exzision an der Hypophyse, nicht näher bezeichneter Zugang
 07.64 ↔ Totale Exzision der Hypophyse, transfrontaler Zugang
 07.65 ↔ Totale Exzision der Hypophyse, transsphenoidaler Zugang
 07.68 ↔ Totale Exzision der Hypophyse, anderer näher bezeichneter Zugang
 07.69 ↔ Totale Exzision der Hypophyse, nicht näher bezeichneter Zugang
 38.31 ↔ Resektion von intrakraniellen Gefässen mit Anastomose
 38.41 ↔ Resektion von intrakraniellen Blutgefässen mit Ersatz
 39.2A ↔ Intra-intrakranieller Gefäss-Bypass
 39.51.00 ↔ Aneurysma-Clipping, n.n.bez.
 39.51.11 ↔ Aneurysma-Clipping intrakraniell
 39.51.99 ↔ Aneurysma-Clipping, sonstige
 39.52.11 ↔ Sonstige Korrektur eines Aneurysmas von intrakraniellen Blutgefässen
 39.53 ↔ Verschluss einer arteriovenösen Fistel
 92.28.00 ↔ Injektion, Instillation oder orale Gabe von Radioisotopen, n.n.bez.
 92.28.09 ↔ Injektion, Instillation oder orale Gabe von Radioisotopen, sonstige
 92.28.11 ↔ Therapie mit offenen Radionukliden bei Knochenmetastasen
 92.28.14 ↔ Instillation von offenen Radionukliden in Gelenke
 92.28.24 ↔ Selektive intravaskuläre Radiochemoembolisation mit I-131-Lipiodol
 92.28.25 ↔ Selektive intravaskuläre Radionuklidtherapie [SIRT] durch Embolisation von Yttrium-90-markierten Mikrosphären
 92.28.26 ↔ Selektive intravaskuläre Radionuklidtherapie [SIRT] durch Embolisation von Holmium-166 markierten Mikrosphären
 92.28.33 ↔ Endovaskuläre Brachytherapie mit Rhenium-188
 92.28.41 ↔ Radiojodtherapie bis 1,2 GBq I-131, ohne Gabe von rekombinantem Thyreotropin [rh-TSH]
 92.28.42 ↔ Radiojodtherapie bis 1,2 GBq I-131, mit Gabe von rekombinantem Thyreotropin [rh-TSH]
 92.28.43 ↔ Radiojodtherapie über 1,2 bis unter 5 GBq I-131, ohne Gabe von rekombinantem Thyreotropin [rh-TSH]
 92.28.44 ↔ Radiojodtherapie über 1,2 bis unter 5 GBq I-131, mit Gabe von rekombinantem Thyreotropin [rh-TSH]
 92.28.45 ↔ Radiojodtherapie mit 5 und mehr GBq I-131, ohne Gabe von rekombinantem Thyreotropin [rh-TSH]
 92.28.46 ↔ Radiojodtherapie mit 5 und mehr GBq I-131, mit Gabe von rekombinantem Thyreotropin [rh-TSH]

92.28.51 ↔ Radioimmuntherapie mit 90Y-Ibritumomab-Tiuxetan, parenteral	92.53.20 ↔ Stereotaktische Beschleunigertherapie, extrazerebral, n.n.bez.
92.28.52 ↔ Radioimmuntherapie mit Jod 131 [I-131] Tositumomab, parenteral	92.53.21 ↔ Stereotaktische Beschleunigertherapie, extrazerebral, einzeitig, einfach
92.28.53 ↔ Radioimmuntherapie mit sonstigen Antikörpern, parenteral	92.53.22 ↔ Stereotaktische Beschleunigertherapie, extrazerebral, einzeitig, komplex
92.28.64 ↔ Radiorezeptortherapie mit dem DOTA-konjugierten Somatostatin-Analogon TOC [Octreotide]	92.53.23 ↔ Stereotaktische Beschleunigertherapie, extrazerebral, fraktioniert, einfach
92.28.65 ↔ Radiorezeptortherapie mit dem DOTA-konjugierten Somatostatin-Analogon TATE [Octreotate]	92.53.24 ↔ Stereotaktische Beschleunigertherapie, extrazerebral, fraktioniert, komplex
92.28.66 ↔ Radiorezeptortherapie mit Somatostatin-Antagonisten	92.53.29 ↔ Stereotaktische Beschleunigertherapie, extrazerebral, sonstige
92.28.69 ↔ Radiotherapie mit kleinen Molekülen, sonstige	92.53.32 ↔ Stereotaktische Beschleunigertherapie, mit dem Gamma-Knife
92.28.6A ↔ Radiorezeptortherapie mit 177Lu-PSMA-617	92.53.39 ↔ Stereotaktische Strahlentherapie, spezifische Verfahren, sonstige
92.28.6B ↔ Radiorezeptortherapie mit 177Lu-PSMA I&T [177Lu-ITG-PSMA-1]	92.54.00 ↔ Partikeltherapie, n.n.bez.
92.28.6C ↔ Radiorezeptortherapie mit sonstigen PSMA-Liganden	92.54.31 ↔ Kohlenstoff-Ionen-Therapie, 1 bis 2 Bestrahlungsfelder
92.28.71 ↔ Gabe von Jod-131-MIBG [Metajodbenzylguanidin] parenteral	92.54.32 ↔ Kohlenstoff-Ionen-Therapie, 3 und mehr Bestrahlungsfelder
92.52.00 ↔ Röntgen- und Hochvoltstrahlentherapie, n.n.bez.	92.54.91 ↔ Partikeltherapie, sonstige, 1 bis 2 Bestrahlungsfelder
92.52.09 ↔ Röntgen- und Hochvoltstrahlentherapie, sonstige	92.54.92 ↔ Partikeltherapie, sonstige, 3 und mehr Bestrahlungsfelder
92.52.11 ↔ Röntgentherapie	92.55.00 ↔ Brachytherapie und Kontakttherapie, n.n.bez.
92.52.20 ↔ Hochvoltstrahlentherapie (Photonen oder Elektronen), n.n.bez.	92.55.09 ↔ Brachytherapie und Kontakttherapie, sonstige
92.52.21 ↔ Hochvoltstrahlentherapie, 3D-geplant, mit bildgestützter Einstellung [IGRT, Image-Guided-Radiotherapie]	92.55.11 ↔ Brachytherapie, intravaginal (intrakavitär), Standardapplikator
92.52.22 ↔ Hochvoltstrahlentherapie, 3D-geplant, ohne bildgestützte Einstellung	92.55.12 ↔ Brachytherapie, intravaginal (intrakavitär), speziell angefertigter Applikator
92.52.23 ↔ Hochvoltstrahlentherapie, intensitätsmoduliert [IMRT, intensitätsmodulierte Radiotherapie], mit bildgestützter Einstellung [IGRT, Image-Guided-Radiotherapie], mit intrafraktioneller Positionskontrolle vor der eigentlichen Bestrahlung [guided RT, guided Radiotherapie]	92.55.13 ↔ Brachytherapie, intrauterin (intrakavitär), Standardapplikator
92.52.24 ↔ Hochvoltstrahlentherapie, intensitätsmoduliert [IMRT, intensitätsmodulierte Radiotherapie], mit bildgestützter Einstellung [IGRT, Image-Guided-Radiotherapie], ohne intrafraktionelle Positionskontrolle	92.55.14 ↔ Brachytherapie, intrauterin (intrakavitär), speziell angefertigter Applikator
92.52.25 ↔ Hochvoltstrahlentherapie, intensitätsmoduliert [IMRT, intensitätsmodulierte Radiotherapie], ohne bildgestützte Einstellung, ohne intrafraktionelle Positionskontrolle	92.55.15 ↔ Brachytherapie, intravaginal sowie intrauterin kombiniert (intrakavitär), Standardapplikator
92.52.26 ↔ Hochvoltstrahlentherapie, hochkomplex, mit intrafraktioneller Real-Time-Kontrolle während der Bestrahlung	92.55.16 ↔ Brachytherapie, intravaginal sowie intrauterin kombiniert (intrakavitär), speziell angefertigter Applikator
92.52.27 ↔ Hochvoltstrahlentherapie, hochkomplex mit online-adaptiver Strahlentherapie [intrafraktionelle Plananpassung]	92.55.21 ↔ Brachytherapie, intrakavitär, Standardapplikator
92.52.29 ↔ Hochvoltstrahlentherapie (Photonen oder Elektronen), sonstige	92.55.22 ↔ Brachytherapie, intrakavitär, speziell angefertigter Applikator
92.52.2A ↔ Hochvoltstrahlentherapie, Ganzkörperbestrahlung	92.55.29 ↔ Brachytherapie, intrakavitär, sonstige
92.52.2B ↔ Hochvoltstrahlentherapie mit Elektronen, Ganzhautbestrahlung	92.55.31 ↔ Brachytherapie, intraluminal, Standardapplikator
92.53.00 ↔ Stereotaktische Strahlentherapie, n.n.bez.	92.55.32 ↔ Brachytherapie, intraluminal, speziell angefertigter Applikator
92.53.09 ↔ Stereotaktische Strahlentherapie, sonstige	92.55.39 ↔ Brachytherapie, intraluminal, sonstige
92.53.10 ↔ Stereotaktische Beschleunigertherapie, zerebral, n.n.bez.	92.55.41 ↔ Brachytherapie, interstitiell, entfernbare Strahler, niedrige Dosisleistung
92.53.11 ↔ Stereotaktische Beschleunigertherapie, zerebral, einzeitig, einfach	92.55.42 ↔ Brachytherapie, interstitiell, entfernbare Strahler, gepulste Dosisleistung
92.53.12 ↔ Stereotaktische Beschleunigertherapie, zerebral, einzeitig, komplex	92.55.43 ↔ Brachytherapie, interstitiell, entfernbare Strahler, hohe Dosisleistung
92.53.13 ↔ Stereotaktische Beschleunigertherapie, zerebral, fraktioniert, einfach	92.55.44 ↔ Brachytherapie, interstitiell, permanente Strahler
92.53.14 ↔ Stereotaktische Beschleunigertherapie, zerebral, fraktioniert, komplex	92.55.49 ↔ Brachytherapie, interstitiell, sonstige
92.53.19 ↔ Stereotaktische Beschleunigertherapie, zerebral, sonstige	92.55.50 ↔ Kontakttherapie, n.n.bez.
	92.55.51 ↔ Kontakttherapie, auf der Körperoberfläche, mit Standardapplikator
	92.55.52 ↔ Kontakttherapie, auf der Körperoberfläche, mit speziell angefertigtem Applikator
	92.55.53 ↔ Kontakttherapie, auf der Körperoberfläche, mit radioaktiver Moulage
	92.55.54 ↔ Kontakttherapie in der Orbita
	92.55.59 ↔ Kontakttherapie, sonstige
	92.55.61 ↔ Anzahl Metallstäbchen mit radioaktivem Strahler [Seeds], 1 bis 19
	92.55.62 ↔ Anzahl Metallstäbchen mit radioaktivem Strahler [Seeds], 20 bis 39
	92.55.63 ↔ Anzahl Metallstäbchen mit radioaktivem Strahler [Seeds], 40 bis 59

- 92.55.64 ↔ Anzahl Metallstäbchen mit radioaktivem Strahler [Seeds], 60 bis 79
 92.55.65 ↔ Anzahl Metallstäbchen mit radioaktivem Strahler [Seeds], 80 und mehr
 92.56.09 ↔ Intraoperative Strahlentherapie, sonstige
 92.56.11 ↔ Intraoperative Röntgentherapie
 92.56.21 ↔ Intraoperative Hochvoltstrahlentherapie
 92.56.31 ↔ Intraoperative Brachytherapie

Prozedur B02-3

- 7A.28.51 ↔ Osteotomie an der Wirbelsäule, Grad V
 7A.28.61 ↔ Osteotomie an der Wirbelsäule, Grad VI
 7A.44.21 ↔ Kyphoplastie mit Wirbelkörperaufrichtung durch aufblähbaren Ballon, 1 Wirbelkörper
 7A.44.22 ↔ Kyphoplastie mit Wirbelkörperaufrichtung durch aufblähbaren Ballon, 2 Wirbelkörper
 7A.44.23 ↔ Kyphoplastie mit Wirbelkörperaufrichtung durch aufblähbaren Ballon, 3 Wirbelkörper
 7A.44.24 ↔ Kyphoplastie mit Wirbelkörperaufrichtung durch aufblähbaren Ballon, 4 Wirbelkörper und mehr
 7A.44.31 ↔ Kyphoplastie mit Wirbelkörperaufrichtung durch aufrichtbares Implantat, 1 Wirbelkörper
 7A.44.32 ↔ Kyphoplastie mit Wirbelkörperaufrichtung durch aufrichtbares Implantat, 2 Wirbelkörper
 7A.44.33 ↔ Kyphoplastie mit Wirbelkörperaufrichtung durch aufrichtbares Implantat, 3 Wirbelkörper
 7A.44.34 ↔ Kyphoplastie mit Wirbelkörperaufrichtung durch aufrichtbares Implantat, 4 Wirbelkörper und mehr
 7A.44.91 ↔ Kyphoplastie durch sonstige Vorrichtung zur Wirbelkörperaufrichtung, 1 Wirbelkörper
 7A.44.92 ↔ Kyphoplastie durch sonstige Vorrichtung zur Wirbelkörperaufrichtung, 2 Wirbelkörper
 7A.44.93 ↔ Kyphoplastie durch sonstige Vorrichtung zur Wirbelkörperaufrichtung, 3 Wirbelkörper
 7A.44.94 ↔ Kyphoplastie durch sonstige Vorrichtung zur Wirbelkörperaufrichtung, 4 Wirbelkörper und mehr
 7A.71.13 ↔ Fusion von Wirbeln mit Stabilisierung der Wirbelsäule, Zugang dorsal und dorsolateral, 3 Segmente
 7A.71.14 ↔ Fusion von Wirbeln mit Stabilisierung der Wirbelsäule, Zugang dorsal und dorsolateral, 4 Segmente
 7A.71.15 ↔ Fusion von Wirbeln mit Stabilisierung der Wirbelsäule, Zugang dorsal und dorsolateral, 5 Segmente
 7A.71.16 ↔ Fusion von Wirbeln mit Stabilisierung der Wirbelsäule, Zugang dorsal und dorsolateral, 6 Segmente
 7A.71.17 ↔ Fusion von Wirbeln mit Stabilisierung der Wirbelsäule, Zugang dorsal und dorsolateral, 7 Segmente
 7A.71.18 ↔ Fusion von Wirbeln mit Stabilisierung der Wirbelsäule, Zugang dorsal und dorsolateral, 8 Segmente
 7A.71.1A ↔ Fusion von Wirbeln mit Stabilisierung der Wirbelsäule, Zugang dorsal und dorsolateral, 9 Segmente
 7A.71.1B ↔ Fusion von Wirbeln mit Stabilisierung der Wirbelsäule, Zugang dorsal und dorsolateral, 10 Segmente
 7A.71.1C ↔ Fusion von Wirbeln mit Stabilisierung der Wirbelsäule, Zugang dorsal und dorsolateral, 11 Segmente
 7A.71.1D ↔ Fusion von Wirbeln mit Stabilisierung der Wirbelsäule, Zugang dorsal und dorsolateral, 12 Segmente
 7A.71.1E ↔ Fusion von Wirbeln mit Stabilisierung der Wirbelsäule, Zugang dorsal und dorsolateral, 13 Segmente
 7A.71.1F ↔ Fusion von Wirbeln mit Stabilisierung der Wirbelsäule, Zugang dorsal und dorsolateral, 14 und mehr Segmente
 7A.71.23 ↔ Fusion von Wirbeln mit Stabilisierung der Wirbelsäule, Zugang ventral, 3 Segmente
 7A.71.24 ↔ Fusion von Wirbeln mit Stabilisierung der Wirbelsäule, Zugang ventral, 4 Segmente
 7A.71.25 ↔ Fusion von Wirbeln mit Stabilisierung der Wirbelsäule, Zugang ventral, 5 Segmente
 7A.71.26 ↔ Fusion von Wirbeln mit Stabilisierung der Wirbelsäule, Zugang ventral, 6 Segmente
 7A.71.27 ↔ Fusion von Wirbeln mit Stabilisierung der Wirbelsäule, Zugang ventral, 7 Segmente
 7A.71.28 ↔ Fusion von Wirbeln mit Stabilisierung der Wirbelsäule, Zugang ventral, 8 Segmente
 7A.71.2A ↔ Fusion von Wirbeln mit Stabilisierung der Wirbelsäule, Zugang ventral, 9 Segmente
 7A.71.2B ↔ Fusion von Wirbeln mit Stabilisierung der Wirbelsäule, Zugang ventral, 10 Segmente
 7A.71.2C ↔ Fusion von Wirbeln mit Stabilisierung der Wirbelsäule, Zugang ventral, 11 Segmente
 7A.71.2D ↔ Fusion von Wirbeln mit Stabilisierung der Wirbelsäule, Zugang ventral, 12 Segmente
 7A.71.2E ↔ Fusion von Wirbeln mit Stabilisierung der Wirbelsäule, Zugang ventral, 13 Segmente
 7A.71.2F ↔ Fusion von Wirbeln mit Stabilisierung der Wirbelsäule, Zugang ventral, 14 und mehr Segmente
 7A.72.13 ↔ Dynamische Stabilisierung der Wirbelsäule, Zugang dorsal und dorsolateral, 3 Segmente
 7A.72.14 ↔ Dynamische Stabilisierung der Wirbelsäule, Zugang dorsal und dorsolateral, 4 Segmente
 7A.72.15 ↔ Dynamische Stabilisierung der Wirbelsäule, Zugang dorsal und dorsolateral, 5 Segmente
 7A.72.16 ↔ Dynamische Stabilisierung der Wirbelsäule, Zugang dorsal und dorsolateral, 6 Segmente
 7A.72.17 ↔ Dynamische Stabilisierung der Wirbelsäule, Zugang dorsal und dorsolateral, 7 Segmente
 7A.72.18 ↔ Dynamische Stabilisierung der Wirbelsäule, Zugang dorsal und dorsolateral, 8 Segmente
 7A.72.1A ↔ Dynamische Stabilisierung der Wirbelsäule, Zugang dorsal und dorsolateral, 9 Segmente
 7A.72.1B ↔ Dynamische Stabilisierung der Wirbelsäule, Zugang dorsal und dorsolateral, 10 Segmente
 7A.72.1C ↔ Dynamische Stabilisierung der Wirbelsäule, Zugang dorsal und dorsolateral, 11 Segmente
 7A.72.1D ↔ Dynamische Stabilisierung der Wirbelsäule, Zugang dorsal und dorsolateral, 12 Segmente
 7A.72.1E ↔ Dynamische Stabilisierung der Wirbelsäule, Zugang dorsal und dorsolateral, 13 Segmente
 7A.72.1F ↔ Dynamische Stabilisierung der Wirbelsäule, Zugang dorsal und dorsolateral, 14 und mehr Segmente
 7A.72.23 ↔ Dynamische Stabilisierung der Wirbelsäule, Zugang ventral, 3 Segmente
 7A.72.24 ↔ Dynamische Stabilisierung der Wirbelsäule, Zugang ventral, 4 Segmente
 7A.72.25 ↔ Dynamische Stabilisierung der Wirbelsäule, Zugang ventral, 5 Segmente
 7A.72.26 ↔ Dynamische Stabilisierung der Wirbelsäule, Zugang ventral, 6 Segmente
 7A.72.27 ↔ Dynamische Stabilisierung der Wirbelsäule, Zugang ventral, 7 Segmente
 7A.72.28 ↔ Dynamische Stabilisierung der Wirbelsäule, Zugang ventral, 8 Segmente
 7A.72.2A ↔ Dynamische Stabilisierung der Wirbelsäule, Zugang ventral, 9 Segmente

- 7A.72.2B ↔ Dynamische Stabilisierung der Wirbelsäule, Zugang ventral, 10 Segmente
 7A.72.2C ↔ Dynamische Stabilisierung der Wirbelsäule, Zugang ventral, 11 Segmente
 7A.72.2D ↔ Dynamische Stabilisierung der Wirbelsäule, Zugang ventral, 12 Segmente
 7A.72.2E ↔ Dynamische Stabilisierung der Wirbelsäule, Zugang ventral, 13 Segmente
 7A.72.2F ↔ Dynamische Stabilisierung der Wirbelsäule, Zugang ventral, 14 und mehr Segmente

Prozedur B02-4

- 39.72.14 ↔ Selektive Embolisation von intrakraniellen Gefässen mit adhäsivem Embolisat
 39.72.15 ↔ Selektive Embolisation von intrakraniellen Gefässen mit Plugs
 39.72.16 ↔ Selektive Embolisation von intrakraniellen Gefässen mit Coils
 39.72.17 ↔ Selektive Embolisation von intrakraniellen Gefässen mit Partikeln
 39.72.18 ↔ Selektive Embolisation von intrakraniellen Gefässen mit embolisierenden Flüssigkeiten
 39.72.19 ↔ Selektive Embolisation von intrakraniellen Gefässen, sonstige
 39.72.1A ↔ Selektive Embolisation von intrakraniellen Gefässen mit embolisierenden (ablösbaren) Ballons
 39.72.1B ↔ Selektive Embolisation von intrakraniellen Gefässen mit Schirmen
 39.77.10 ↔ Perkutane Ballonangioplastie an intrakraniell(en) Gefäss(en)
 39.77.20 ↔ Perkutane Bladeangioplastie an intrakraniell(en) Gefäss(en)
 39.77.30 ↔ Perkutane Laserangioplastie an intrakraniell(en) Gefäss(en)
 39.77.40 ↔ Perkutane Atherektomie an intrakraniell(en) Gefäss(en)
 39.77.61 ↔ Perkutane Rotationsthrombektomie an intrakraniell(en) Gefäss(en)
 39.77.62 ↔ Perkutane Thrombektomie an intrakraniell(en) Gefäss(en)
 39.77.80 ↔ Perkutan-transluminale intraarterielle Spasmyolyse bei zerebrovaskulären Vasospasmen
 39.B1.11 ↔ (Perkutan-)transluminale Implantation von Stents ohne Medikamentenfreisetzung, intrakranielle Gefässe
 39.B2.11 ↔ (Perkutan-)transluminale Implantation von Stents mit Medikamentenfreisetzung, intrakranielle Gefässe
 39.B3.11 ↔ (Perkutan-)transluminale Implantation von gecoverten Stents ohne Medikamentenfreisetzung, intrakranielle Gefässe
 39.B4.11 ↔ (Perkutan-)transluminale Implantation von gecoverten Stents mit Medikamentenfreisetzung, intrakranielle Gefässe
 39.B5.11 ↔ (Perkutan-)transluminale Implantation von ungecoverten Cheatham-Platinum-Stents, intrakranielle Gefässe
 39.B6.11 ↔ (Perkutan-)transluminale Implantation von gecoverten Cheatham-Platinum-Stents, intrakranielle Gefässe
 39.B7.11 ↔ (Perkutan-)transluminale Implantation von ungecoverten grosslumige Stents, intrakranielle Gefässe
 39.B8.11 ↔ (Perkutan-)transluminale Implantation von gecoverten grosslumige Stents, intrakranielle Gefässe
 39.BE ↔ (Perkutan-)transluminale Implantation eines selbstexpandierenden Bifurkationsstents, intrakraniell
 39.BF.11 ↔ (Perkutan-)transluminale Implantation von selbstexpandierenden Mikrostenstents, intrakranielle Gefässe
 39.BH.11 ↔ (Perkutan-)transluminale Implantation von Stents zur Strömungslaminierung bei Aneurysmen, intrakranielle Gefässe
 92.28.00 ↔ Injektion, Instillation oder orale Gabe von Radioisotopen, n.n.bez.
 92.28.09 ↔ Injektion, Instillation oder orale Gabe von Radioisotopen, sonstige
 92.28.11 ↔ Therapie mit offenen Radionukliden bei Knochenmetastasen
 92.28.14 ↔ Instillation von offenen Radionukliden in Gelenke
 92.28.24 ↔ Selektive intravaskuläre Radiochemoembolisation mit I-131-Lipiodol
 92.28.25 ↔ Selektive intravaskuläre Radionuklidtherapie [SIRT] durch Embolisation von Yttrium-90-markierten Mikrosphären
 92.28.26 ↔ Selektive intravaskuläre Radionuklidtherapie [SIRT] durch Embolisation von Holmium-166 markierten Mikrosphären
 92.28.33 ↔ Endovaskuläre Brachytherapie mit Rhenium-188
 92.28.41 ↔ Radiojodtherapie bis 1,2 GBq I-131, ohne Gabe von rekombinantem Thyreotropin [rh-TSH]
 92.28.42 ↔ Radiojodtherapie bis 1,2 GBq I-131, mit Gabe von rekombinantem Thyreotropin [rh-TSH]
 92.28.43 ↔ Radiojodtherapie über 1,2 bis unter 5 GBq I-131, ohne Gabe von rekombinantem Thyreotropin [rh-TSH]
 92.28.44 ↔ Radiojodtherapie über 1,2 bis unter 5 GBq I-131, mit Gabe von rekombinantem Thyreotropin [rh-TSH]
 92.28.45 ↔ Radiojodtherapie mit 5 und mehr GBq I-131, ohne Gabe von rekombinantem Thyreotropin [rh-TSH]
 92.28.46 ↔ Radiojodtherapie mit 5 und mehr GBq I-131, mit Gabe von rekombinantem Thyreotropin [rh-TSH]
 92.28.51 ↔ Radioimmuntherapie mit 90Y-Ibritumomab-Tiuxetan, parenteral
 92.28.52 ↔ Radioimmuntherapie mit Jod 131 [I-131] Tositumomab, parenteral
 92.28.53 ↔ Radioimmuntherapie mit sonstigen Antikörpern, parenteral
 92.28.64 ↔ Radiorezeptorthherapie mit dem DOTA-konjugierten Somatostatin-Analagon TOC [Octreotide]
 92.28.65 ↔ Radiorezeptorthherapie mit dem DOTA-konjugierten Somatostatin-Analagon TATE [Octreotate]
 92.28.66 ↔ Radiorezeptorthherapie mit Somatostatin-Antagonisten
 92.28.69 ↔ Radiotherapie mit kleinen Molekülen, sonstige
 92.28.6A ↔ Radiorezeptorthherapie mit 177Lu-PSMA-617
 92.28.6B ↔ Radiorezeptorthherapie mit 177Lu-PSMA I&T [177Lu-ITG-PSMA-1]
 92.28.6C ↔ Radiorezeptorthherapie mit sonstigen PSMA-Liganden
 92.28.71 ↔ Gabe von Jod-131-MIBG [Metajodbenzylguanidin] parenteral
 92.52.00 ↔ Röntgen- und Hochvoltstrahlentherapie, n.n.bez.
 92.52.09 ↔ Röntgen- und Hochvoltstrahlentherapie, sonstige
 92.52.11 ↔ Röntgentherapie
 92.52.20 ↔ Hochvoltstrahlentherapie (Photonen oder Elektronen), n.n.bez.
 92.52.21 ↔ Hochvoltstrahlentherapie, 3D-geplant, mit bildgestützter Einstellung [IGRT, Image-Guided-Radiotherapie]

92.52.22 ↔ Hochvoltstrahlentherapie, 3D-geplant, ohne bildgestützte Einstellung	92.54.32 ↔ Kohlenstoff-Ionen-Therapie, 3 und mehr Bestrahlungsfelder
92.52.23 ↔ Hochvoltstrahlentherapie, intensitätsmoduliert [IMRT, intensitätsmodulierte Radiotherapie], mit bildgestützter Einstellung [IGRT, Image-Guided-Radiotherapie], mit intrafraktioneller Positionskontrolle vor der eigentlichen Bestrahlung [guided RT, guided Radiotherapie]	92.54.91 ↔ Partikeltherapie, sonstige, 1 bis 2 Bestrahlungsfelder
92.52.24 ↔ Hochvoltstrahlentherapie, intensitätsmoduliert [IMRT, intensitätsmodulierte Radiotherapie], mit bildgestützter Einstellung [IGRT, Image-Guided-Radiotherapie], ohne intrafraktionelle Positionskontrolle	92.54.92 ↔ Partikeltherapie, sonstige, 3 und mehr Bestrahlungsfelder
92.52.25 ↔ Hochvoltstrahlentherapie, intensitätsmoduliert [IMRT, intensitätsmodulierte Radiotherapie], ohne bildgestützte Einstellung, ohne intrafraktionelle Positionskontrolle	92.55.00 ↔ Brachytherapie und Kontakttherapie, n.n.bez.
92.52.26 ↔ Hochvoltstrahlentherapie, hochkomplex, mit intrafraktioneller Real-Time-Kontrolle während der Bestrahlung	92.55.09 ↔ Brachytherapie und Kontakttherapie, sonstige
92.52.27 ↔ Hochvoltstrahlentherapie, hochkomplex mit online-adaptiver Strahlentherapie [intrafraktionelle Plananpassung]	92.55.11 ↔ Brachytherapie, intravaginal (intrakavitär), Standardapplikator
92.52.29 ↔ Hochvoltstrahlentherapie (Photonen oder Elektronen), sonstige	92.55.12 ↔ Brachytherapie, intravaginal (intrakavitär), speziell angefertigter Applikator
92.52.2A ↔ Hochvoltstrahlentherapie, Ganzkörperbestrahlung	92.55.13 ↔ Brachytherapie, intrauterin (intrakavitär), Standardapplikator
92.52.2B ↔ Hochvoltstrahlentherapie mit Elektronen, Ganzhautbestrahlung	92.55.14 ↔ Brachytherapie, intrauterin (intrakavitär), speziell angefertigter Applikator
92.53.00 ↔ Stereotaktische Strahlentherapie, n.n.bez.	92.55.15 ↔ Brachytherapie, intravaginal sowie intrauterin kombiniert (intrakavitär), Standardapplikator
92.53.09 ↔ Stereotaktische Strahlentherapie, sonstige	92.55.16 ↔ Brachytherapie, intravaginal sowie intrauterin kombiniert (intrakavitär), speziell angefertigter Applikator
92.53.10 ↔ Stereotaktische Beschleunigertherapie, zerebral, n.n.bez.	92.55.21 ↔ Brachytherapie, intrakavitär, Standardapplikator
92.53.11 ↔ Stereotaktische Beschleunigertherapie, zerebral, einzeitig, einfach	92.55.22 ↔ Brachytherapie, intrakavitär, speziell angefertigter Applikator
92.53.12 ↔ Stereotaktische Beschleunigertherapie, zerebral, einzeitig, komplex	92.55.29 ↔ Brachytherapie, intrakavitär, sonstige
92.53.13 ↔ Stereotaktische Beschleunigertherapie, zerebral, fraktioniert, einfach	92.55.31 ↔ Brachytherapie, intraluminal, Standardapplikator
92.53.14 ↔ Stereotaktische Beschleunigertherapie, zerebral, fraktioniert, komplex	92.55.32 ↔ Brachytherapie, intraluminal, speziell angefertigter Applikator
92.53.19 ↔ Stereotaktische Beschleunigertherapie, zerebral, sonstige	92.55.39 ↔ Brachytherapie, intraluminal, sonstige
92.53.20 ↔ Stereotaktische Beschleunigertherapie, extrazerebral, n.n.bez.	92.55.41 ↔ Brachytherapie, interstitiell, entfernbare Strahler, niedrige Dosisleistung
92.53.21 ↔ Stereotaktische Beschleunigertherapie, extrazerebral, einzeitig, einfach	92.55.42 ↔ Brachytherapie, interstitiell, entfernbare Strahler, gepulste Dosisleistung
92.53.22 ↔ Stereotaktische Beschleunigertherapie, extrazerebral, einzeitig, komplex	92.55.43 ↔ Brachytherapie, interstitiell, entfernbare Strahler, hohe Dosisleistung
92.53.23 ↔ Stereotaktische Beschleunigertherapie, extrazerebral, fraktioniert, einfach	92.55.44 ↔ Brachytherapie, interstitiell, permanente Strahler
92.53.24 ↔ Stereotaktische Beschleunigertherapie, extrazerebral, fraktioniert, komplex	92.55.49 ↔ Brachytherapie, interstitiell, sonstige
92.53.29 ↔ Stereotaktische Beschleunigertherapie, extrazerebral, sonstige	92.55.50 ↔ Kontakttherapie, n.n.bez.
92.53.32 ↔ Stereotaktische Beschleunigertherapie, mit dem Gamma-Knife	92.55.51 ↔ Kontakttherapie, auf der Körperoberfläche, mit Standardapplikator
92.53.39 ↔ Stereotaktische Strahlentherapie, spezifische Verfahren, sonstige	92.55.52 ↔ Kontakttherapie, auf der Körperoberfläche, mit speziell angefertigtem Applikator
92.54.00 ↔ Partikeltherapie, n.n.bez.	92.55.53 ↔ Kontakttherapie, auf der Körperoberfläche, mit radioaktiver Moulage
92.54.31 ↔ Kohlenstoff-Ionen-Therapie, 1 bis 2 Bestrahlungsfelder	92.55.54 ↔ Kontakttherapie in der Orbita
	92.55.59 ↔ Kontakttherapie, sonstige
	92.55.61 ↔ Anzahl Metallstäbchen mit radioaktivem Strahler [Seeds], 1 bis 19
	92.55.62 ↔ Anzahl Metallstäbchen mit radioaktivem Strahler [Seeds], 20 bis 39
	92.55.63 ↔ Anzahl Metallstäbchen mit radioaktivem Strahler [Seeds], 40 bis 59
	92.55.64 ↔ Anzahl Metallstäbchen mit radioaktivem Strahler [Seeds], 60 bis 79
	92.55.65 ↔ Anzahl Metallstäbchen mit radioaktivem Strahler [Seeds], 80 und mehr
	92.56.09 ↔ Intraoperative Strahlentherapie, sonstige
	92.56.11 ↔ Intraoperative Röntgentherapie
	92.56.21 ↔ Intraoperative Hochvoltstrahlentherapie
	92.56.31 ↔ Intraoperative Brachytherapie

Prozedur B02-5

01.24.31 ↔	Zugang zur Schädelbasis, transoral	02.51.00 ↔	Synangiöse, n.n.bez.
01.24.32 ↔	Zugang zur Schädelbasis, transoral mit Spaltung des weichen Gaumens	02.51.11 ↔	Encephalo-duro-arterio-synangiöse [EDAS]
01.24.33 ↔	Zugang zur Schädelbasis, transoral mit Spaltung des weichen sowie harten Gaumens	02.51.12 ↔	Encephalo-duro-synangiöse [EDS]
01.24.3D ↔	Zugang zur Schädelbasis, transnasal-transcribiform	02.51.14 ↔	Encephalo-myo-synangiöse [EMS]
01.24.3E ↔	Zugang zur Schädelbasis, transnasal-transclival	02.51.15 ↔	Encephalo-galea-periost-synangiöse [EGPS]
01.24.3F ↔	Zugang zur Schädelbasis, transoral-transclival	02.51.99 ↔	Synangiöse, sonstige
01.32.00 ↔	Lobotomie und Traktotomie, n.n.bez.	04.01.00 ↔	Exzision eines Akustikusneurinoms, n.n.bez.
01.32.10 ↔	Lobotomie und Traktotomie, Zingulotomie	04.01.10 ↔	Exzision eines Akustikusneurinoms durch Kraniotomie
01.32.11 ↔	Lobotomie und Traktotomie, Subpiale Transsektion	04.01.11 ↔	Exzision eines Akustikusneurinoms, translabyrinthärer Zugang
01.32.12 ↔	Lobotomie und Traktotomie, Multiple Lobotomien	04.01.99 ↔	Exzision eines Akustikusneurinoms, sonstige
01.32.20 ↔	Lobotomie und Traktotomie, Stereotaktische Unterbrechung von Bahnsystemen	04.41 ↔	Dekompression an der Wurzel des N. trigeminus
01.32.99 ↔	Lobotomie und Traktotomie, sonstige	07.17.10 ↔	Geschlossene [perkutane] [Nadel-] Biopsie am Corpus pineale
01.51.00 ↔	Exzision und Destruktion von Läsion oder Gewebe an Gehirn und Hirnhäuten, n.n.bez.	07.17.11 ↔	Offene Biopsie am Corpus pineale
01.51.10 ↔	Exzision von Tumorgewebe an den Hirnhäuten mit Präparation von infiltriertem Nachbar gewebe	07.17.12 ↔	Stereotaktische Biopsie am Corpus pineale
01.51.19 ↔	Exzision von Läsion oder Gewebe an den Hirnhäuten, sonstige	07.17.99 ↔	Biopsie am Corpus pineale, sonstige
01.51.21 ↔	Exzision von hirneigenem intrazerebralen Tumorgewebe	07.51 ↔	Exploration im Gebiet des Corpus pineale
01.51.22 ↔	Exzision von nicht hirneigenem intrazerebralen Tumorgewebe	07.52 ↔	Inzision am Corpus pineale
01.51.29 ↔	Exzision von Läsion oder Gewebe am Gehirn, sonstige	07.53 ↔	Partielle Exzision des Corpus pineale
01.51.31 ↔	Destruktion von Läsion oder Gewebe an Hirnhäuten	07.54 ↔	Totale Exzision des Corpus pineale
01.51.41 ↔	Destruktion von hirneigenem intrazerebralen Tumorgewebe	07.59 ↔	Operationen am Corpus pineale, sonstige
01.51.42 ↔	Destruktion von nicht hirneigenem intrazerebralen Tumorgewebe	07.61 ↔	Partielle Exzision der Hypophyse, transfrontaler Zugang
01.51.49 ↔	Destruktion von Läsion oder Gewebe am Gehirn, sonstige	07.62 ↔	Partielle Exzision an der Hypophyse, transsphenoidaler Zugang
01.52.00 ↔	Hemisphärektomie, n.n.bez.	07.63 ↔	Partielle Exzision an der Hypophyse, nicht näher bezeichneter Zugang
01.52.10 ↔	Hemisphärektomie, hirneigenes intrazerebrales Tumorgewebe	07.64 ↔	Totale Exzision der Hypophyse, transfrontaler Zugang
01.52.11 ↔	Hemisphärektomie, nicht hirneigenes intrazerebrales Tumorgewebe	07.65 ↔	Totale Exzision der Hypophyse, transsphenoidaler Zugang
01.52.99 ↔	Hemisphärektomie, sonstige	07.68 ↔	Totale Exzision der Hypophyse, anderer näher bezeichneter Zugang
01.53.00 ↔	Lobektomie am Gehirn, n.n.bez.	07.69 ↔	Totale Exzision der Hypophyse, nicht näher bezeichneter Zugang
01.53.10 ↔	Lobektomie am Gehirn, hirneigenes intrazerebrales Tumorgewebe	38.31 ↔	Resektion von intrakraniellen Gefässen mit Anastomose
01.53.11 ↔	Lobektomie am Gehirn, nicht hirneigenes intrazerebrales Tumorgewebe	38.41 ↔	Resektion von intrakraniellen Blutgefässen mit Ersatz
01.53.99 ↔	Lobektomie am Gehirn, sonstige	39.2A ↔	Intra-intrakranieller Gefäss-Bypass
01.59 ↔	Sonstige Exzision und Destruktion an Gehirn und Hirnhäuten, sonstige	39.51.00 ↔	Aneurysma-Clipping, n.n.bez.
		39.51.11 ↔	Aneurysma-Clipping intrakraniell
		39.51.99 ↔	Aneurysma-Clipping, sonstige
		39.52.11 ↔	Sonstige Korrektur eines Aneurysmas von intrakraniellen Blutgefässen
		39.53 ↔	Verschluss einer arteriovenösen Fistel

Prozedur B02-6

99.B7.12 ‡↔	Intensivmedizinische Komplexbehandlung, 120 bis 184 Aufwandspunkte	99.B7.1B ‡↔	Intensivmedizinische Komplexbehandlung, 1933 bis 2208 Aufwandspunkte
99.B7.13 ‡↔	Intensivmedizinische Komplexbehandlung, 185 bis 360 Aufwandspunkte	99.B7.1C ‡↔	Intensivmedizinische Komplexbehandlung, 2209 bis 2484 Aufwandspunkte
99.B7.14 ‡↔	Intensivmedizinische Komplexbehandlung, 361 bis 552 Aufwandspunkte	99.B7.1D ‡↔	Intensivmedizinische Komplexbehandlung, 2485 bis 2760 Aufwandspunkte
99.B7.15 ‡↔	Intensivmedizinische Komplexbehandlung, 553 bis 828 Aufwandspunkte	99.B7.1E ‡↔	Intensivmedizinische Komplexbehandlung, 2761 bis 3220 Aufwandspunkte
99.B7.16 ‡↔	Intensivmedizinische Komplexbehandlung, 829 bis 1104 Aufwandspunkte	99.B7.1F ‡↔	Intensivmedizinische Komplexbehandlung, 3221 bis 3680 Aufwandspunkte
99.B7.17 ‡↔	Intensivmedizinische Komplexbehandlung, 1105 bis 1380 Aufwandspunkte	99.B7.1G ‡↔	Intensivmedizinische Komplexbehandlung, 3681 bis 4600 Aufwandspunkte
99.B7.18 ‡↔	Intensivmedizinische Komplexbehandlung, 1381 bis 1656 Aufwandspunkte	99.B7.1H ‡↔	Intensivmedizinische Komplexbehandlung, 4601 bis 5520 Aufwandspunkte
99.B7.1A ‡↔	Intensivmedizinische Komplexbehandlung, 1657 bis 1932 Aufwandspunkte	99.B7.1I ‡↔	Intensivmedizinische Komplexbehandlung, 5521 bis 7360 Aufwandspunkte

99.B7.1J †↔ Intensivmedizinische Komplexbehandlung, 7361 bis 9200 Aufwandspunkte	99.B7.4N †↔ Intensivmedizinische Komplexbehandlung im Kindesalter (Basisprozedur), 7841 bis 9800 Aufwandspunkte
99.B7.1K †↔ Intensivmedizinische Komplexbehandlung, 9201 bis 11040 Aufwandspunkte	99.B7.4O †↔ Intensivmedizinische Komplexbehandlung im Kindesalter (Basisprozedur), 9801 bis 11760 Aufwandspunkte
99.B7.1L †↔ Intensivmedizinische Komplexbehandlung, 11041 bis 13800 Aufwandspunkte	99.B7.4P †↔ Intensivmedizinische Komplexbehandlung im Kindesalter (Basisprozedur), 11761 bis 13720 Aufwandspunkte
99.B7.1M †↔ Intensivmedizinische Komplexbehandlung, 13801 bis 16560 Aufwandspunkte	99.B7.4Q †↔ Intensivmedizinische Komplexbehandlung im Kindesalter (Basisprozedur), 13721 bis 16660 Aufwandspunkte
99.B7.1N †↔ Intensivmedizinische Komplexbehandlung, 16561 bis 19320 Aufwandspunkte	99.B7.4R †↔ Intensivmedizinische Komplexbehandlung im Kindesalter (Basisprozedur), 16661 bis 19600 Aufwandspunkte
99.B7.1O †↔ Intensivmedizinische Komplexbehandlung, 19321 und mehr Aufwandspunkte	99.B7.4S †↔ Intensivmedizinische Komplexbehandlung im Kindesalter (Basisprozedur), 19601 und mehr Aufwandspunkte
99.B7.43 †↔ Intensivmedizinische Komplexbehandlung im Kindesalter (Basisprozedur), 131 bis 196 Aufwandspunkte	99.B7.53 †↔ Intensivmedizinische Komplexbehandlung im Neugeborenenalter (Basisprozedur), 131 bis 196 Aufwandspunkte
99.B7.44 †↔ Intensivmedizinische Komplexbehandlung im Kindesalter (Basisprozedur), 197 bis 392 Aufwandspunkte	99.B7.54 †↔ Intensivmedizinische Komplexbehandlung im Neugeborenenalter (Basisprozedur), 197 bis 392 Aufwandspunkte
99.B7.45 †↔ Intensivmedizinische Komplexbehandlung im Kindesalter (Basisprozedur), 393 bis 588 Aufwandspunkte	99.B7.55 †↔ Intensivmedizinische Komplexbehandlung im Neugeborenenalter (Basisprozedur), 393 bis 588 Aufwandspunkte
99.B7.46 †↔ Intensivmedizinische Komplexbehandlung im Kindesalter (Basisprozedur), 589 bis 784 Aufwandspunkte	99.B7.56 †↔ Intensivmedizinische Komplexbehandlung im Neugeborenenalter (Basisprozedur), 589 bis 784 Aufwandspunkte
99.B7.47 †↔ Intensivmedizinische Komplexbehandlung im Kindesalter (Basisprozedur), 785 bis 980 Aufwandspunkte	99.B7.57 †↔ Intensivmedizinische Komplexbehandlung im Neugeborenenalter (Basisprozedur), 785 bis 980 Aufwandspunkte
99.B7.48 †↔ Intensivmedizinische Komplexbehandlung im Kindesalter (Basisprozedur), 981 bis 1176 Aufwandspunkte	99.B7.58 †↔ Intensivmedizinische Komplexbehandlung im Neugeborenenalter (Basisprozedur), 981 bis 1176 Aufwandspunkte
99.B7.4A †↔ Intensivmedizinische Komplexbehandlung im Kindesalter (Basisprozedur), 1177 bis 1470 Aufwandspunkte	99.B7.5A †↔ Intensivmedizinische Komplexbehandlung im Neugeborenenalter (Basisprozedur), 1177 bis 1470 Aufwandspunkte
99.B7.4B †↔ Intensivmedizinische Komplexbehandlung im Kindesalter (Basisprozedur), 1471 bis 1764 Aufwandspunkte	99.B7.5B †↔ Intensivmedizinische Komplexbehandlung im Neugeborenenalter (Basisprozedur), 1471 bis 1764 Aufwandspunkte
99.B7.4C †↔ Intensivmedizinische Komplexbehandlung im Kindesalter (Basisprozedur), 1765 bis 2058 Aufwandspunkte	99.B7.5C †↔ Intensivmedizinische Komplexbehandlung im Neugeborenenalter (Basisprozedur), 1765 bis 2058 Aufwandspunkte
99.B7.4D †↔ Intensivmedizinische Komplexbehandlung im Kindesalter (Basisprozedur), 2059 bis 2352 Aufwandspunkte	99.B7.5D †↔ Intensivmedizinische Komplexbehandlung im Neugeborenenalter (Basisprozedur), 2059 bis 2352 Aufwandspunkte
99.B7.4E †↔ Intensivmedizinische Komplexbehandlung im Kindesalter (Basisprozedur), 2353 bis 2646 Aufwandspunkte	99.B7.5E †↔ Intensivmedizinische Komplexbehandlung im Neugeborenenalter (Basisprozedur), 2353 bis 2646 Aufwandspunkte
99.B7.4F †↔ Intensivmedizinische Komplexbehandlung im Kindesalter (Basisprozedur), 2647 bis 2940 Aufwandspunkte	99.B7.5F †↔ Intensivmedizinische Komplexbehandlung im Neugeborenenalter (Basisprozedur), 2647 bis 2940 Aufwandspunkte
99.B7.4G †↔ Intensivmedizinische Komplexbehandlung im Kindesalter (Basisprozedur), 2941 bis 3430 Aufwandspunkte	99.B7.5G †↔ Intensivmedizinische Komplexbehandlung im Neugeborenenalter (Basisprozedur), 2941 bis 3430 Aufwandspunkte
99.B7.4H †↔ Intensivmedizinische Komplexbehandlung im Kindesalter (Basisprozedur), 3431 bis 3920 Aufwandspunkte	99.B7.5H †↔ Intensivmedizinische Komplexbehandlung im Neugeborenenalter (Basisprozedur), 3431 bis 3920 Aufwandspunkte
99.B7.4I †↔ Intensivmedizinische Komplexbehandlung im Kindesalter (Basisprozedur), 3921 bis 4410 Aufwandspunkte	99.B7.5I †↔ Intensivmedizinische Komplexbehandlung im Neugeborenenalter (Basisprozedur), 3921 bis 4410 Aufwandspunkte
99.B7.4J †↔ Intensivmedizinische Komplexbehandlung im Kindesalter (Basisprozedur), 4411 bis 4900 Aufwandspunkte	99.B7.5J †↔ Intensivmedizinische Komplexbehandlung im Neugeborenenalter (Basisprozedur), 4411 bis 4900 Aufwandspunkte
99.B7.4K †↔ Intensivmedizinische Komplexbehandlung im Kindesalter (Basisprozedur), 4901 bis 5880 Aufwandspunkte	99.B7.5K †↔ Intensivmedizinische Komplexbehandlung im Neugeborenenalter (Basisprozedur), 4901 bis 5880 Aufwandspunkte
99.B7.4L †↔ Intensivmedizinische Komplexbehandlung im Kindesalter (Basisprozedur), 5881 bis 6860 Aufwandspunkte	
99.B7.4M †↔ Intensivmedizinische Komplexbehandlung im Kindesalter (Basisprozedur), 6861 bis 7840 Aufwandspunkte	

99.B7.5L †↔ Intensivmedizinische Komplexbehandlung im Neugeborenenalter (Basisprozedur), 5881 bis 6860 Aufwandspunkte	99.B8.44 †↔ IMC-Komplexbehandlung im Kindesalter, 197 bis 392 Aufwandspunkte
99.B7.5M †↔ Intensivmedizinische Komplexbehandlung im Neugeborenenalter (Basisprozedur), 6861 bis 7840 Aufwandspunkte	99.B8.45 †↔ IMC-Komplexbehandlung im Kindesalter, 393 bis 588 Aufwandspunkte
99.B7.5N †↔ Intensivmedizinische Komplexbehandlung im Neugeborenenalter (Basisprozedur), 7841 bis 9800 Aufwandspunkte	99.B8.46 †↔ IMC-Komplexbehandlung im Kindesalter, 589 bis 784 Aufwandspunkte
99.B7.5O †↔ Intensivmedizinische Komplexbehandlung im Neugeborenenalter (Basisprozedur), 9801 bis 11760 Aufwandspunkte	99.B8.47 †↔ IMC-Komplexbehandlung im Kindesalter, 785 bis 980 Aufwandspunkte
99.B7.5P †↔ Intensivmedizinische Komplexbehandlung im Neugeborenenalter (Basisprozedur), 11761 bis 13720 Aufwandspunkte	99.B8.48 †↔ IMC-Komplexbehandlung im Kindesalter, 981 bis 1176 Aufwandspunkte
99.B7.5Q †↔ Intensivmedizinische Komplexbehandlung im Neugeborenenalter (Basisprozedur), 13721 bis 16660 Aufwandspunkte	99.B8.4A †↔ IMC-Komplexbehandlung im Kindesalter, 1177 bis 1470 Aufwandspunkte
99.B7.5R †↔ Intensivmedizinische Komplexbehandlung im Neugeborenenalter (Basisprozedur), 16661 bis 19600 Aufwandspunkte	99.B8.4B †↔ IMC-Komplexbehandlung im Kindesalter, 1471 bis 1764 Aufwandspunkte
99.B7.5S †↔ Intensivmedizinische Komplexbehandlung im Neugeborenenalter (Basisprozedur), 19601 und mehr Aufwandspunkte	99.B8.4C †↔ IMC-Komplexbehandlung im Kindesalter, 1765 bis 2058 Aufwandspunkte
99.B8.12 †↔ IMC-Komplexbehandlung des Erwachsenen, 120 bis 184 Aufwandspunkte	99.B8.4D †↔ IMC-Komplexbehandlung im Kindesalter, 2059 bis 2352 Aufwandspunkte
99.B8.13 †↔ IMC-Komplexbehandlung des Erwachsenen, 185 bis 360 Aufwandspunkte	99.B8.4E †↔ IMC-Komplexbehandlung im Kindesalter, 2353 bis 2646 Aufwandspunkte
99.B8.14 †↔ IMC-Komplexbehandlung des Erwachsenen, 361 bis 552 Aufwandspunkte	99.B8.4F †↔ IMC-Komplexbehandlung im Kindesalter, 2647 bis 2940 Aufwandspunkte
99.B8.15 †↔ IMC-Komplexbehandlung des Erwachsenen, 553 bis 828 Aufwandspunkte	99.B8.4G †↔ IMC-Komplexbehandlung im Kindesalter, 2941 bis 3430 Aufwandspunkte
99.B8.16 †↔ IMC-Komplexbehandlung des Erwachsenen, 829 bis 1104 Aufwandspunkte	99.B8.4H †↔ IMC-Komplexbehandlung im Kindesalter, 3431 bis 3920 Aufwandspunkte
99.B8.17 †↔ IMC-Komplexbehandlung des Erwachsenen, 1105 bis 1380 Aufwandspunkte	99.B8.4I †↔ IMC-Komplexbehandlung im Kindesalter, 3921 bis 4410 Aufwandspunkte
99.B8.18 †↔ IMC-Komplexbehandlung des Erwachsenen, 1381 bis 1656 Aufwandspunkte	99.B8.4J †↔ IMC-Komplexbehandlung im Kindesalter, 4411 bis 4900 Aufwandspunkte
99.B8.1A †↔ IMC-Komplexbehandlung des Erwachsenen, 1657 bis 1932 Aufwandspunkte	99.B8.4K †↔ IMC-Komplexbehandlung im Kindesalter, 4901 bis 5880 Aufwandspunkte
99.B8.1B †↔ IMC-Komplexbehandlung des Erwachsenen, 1933 bis 2208 Aufwandspunkte	99.B8.4L †↔ IMC-Komplexbehandlung im Kindesalter, 5881 bis 6860 Aufwandspunkte
99.B8.1C †↔ IMC-Komplexbehandlung des Erwachsenen, 2209 bis 2484 Aufwandspunkte	99.B8.4M †↔ IMC-Komplexbehandlung im Kindesalter, 6861 bis 7840 Aufwandspunkte
99.B8.1D †↔ IMC-Komplexbehandlung des Erwachsenen, 2485 bis 2760 Aufwandspunkte	99.B8.4N †↔ IMC-Komplexbehandlung im Kindesalter, 7841 bis 9800 Aufwandspunkte
99.B8.1E †↔ IMC-Komplexbehandlung des Erwachsenen, 2761 bis 3220 Aufwandspunkte	99.B8.4O †↔ IMC-Komplexbehandlung im Kindesalter, 9801 bis 11760 Aufwandspunkte
99.B8.1F †↔ IMC-Komplexbehandlung des Erwachsenen, 3221 bis 3680 Aufwandspunkte	99.B8.4P †↔ IMC-Komplexbehandlung im Kindesalter, 11761 bis 13720 Aufwandspunkte
99.B8.1G †↔ IMC-Komplexbehandlung des Erwachsenen, 3681 bis 4600 Aufwandspunkte	99.B8.4Q †↔ IMC-Komplexbehandlung im Kindesalter, 13721 bis 16660 Aufwandspunkte
99.B8.1H †↔ IMC-Komplexbehandlung des Erwachsenen, 4601 bis 5520 Aufwandspunkte	99.B8.4R †↔ IMC-Komplexbehandlung im Kindesalter, 16661 bis 19600 Aufwandspunkte
99.B8.1I †↔ IMC-Komplexbehandlung des Erwachsenen, 5521 bis 7360 Aufwandspunkte	99.B8.4S †↔ IMC-Komplexbehandlung im Kindesalter, 19601 und mehr Aufwandspunkte
99.B8.1J †↔ IMC-Komplexbehandlung des Erwachsenen, 7361 bis 9200 Aufwandspunkte	99.B8.53 †↔ IMC-Komplexbehandlung im Neugeborenenalter, 131 bis 196 Aufwandspunkte
99.B8.1K †↔ IMC-Komplexbehandlung des Erwachsenen, 9201 bis 11040 Aufwandspunkte	99.B8.54 †↔ IMC-Komplexbehandlung im Neugeborenenalter, 197 bis 392 Aufwandspunkte
99.B8.1L †↔ IMC-Komplexbehandlung des Erwachsenen, 11041 bis 13800 Aufwandspunkte	99.B8.55 †↔ IMC-Komplexbehandlung im Neugeborenenalter, 393 bis 588 Aufwandspunkte
99.B8.1M †↔ IMC-Komplexbehandlung des Erwachsenen, 13801 bis 16560 Aufwandspunkte	99.B8.56 †↔ IMC-Komplexbehandlung im Neugeborenenalter, 589 bis 784 Aufwandspunkte
99.B8.1N †↔ IMC-Komplexbehandlung des Erwachsenen, 16561 bis 19320 Aufwandspunkte	99.B8.57 †↔ IMC-Komplexbehandlung im Neugeborenenalter, 785 bis 980 Aufwandspunkte
99.B8.1O †↔ IMC-Komplexbehandlung des Erwachsenen, 19321 und mehr Aufwandspunkte	99.B8.58 †↔ IMC-Komplexbehandlung im Neugeborenenalter, 981 bis 1176 Aufwandspunkte
99.B8.43 †↔ IMC-Komplexbehandlung im Kindesalter, 131 bis 196 Aufwandspunkte	99.B8.5A †↔ IMC-Komplexbehandlung im Neugeborenenalter, 1177 bis 1470 Aufwandspunkte
	99.B8.5B †↔ IMC-Komplexbehandlung im Neugeborenenalter, 1471 bis 1764 Aufwandspunkte
	99.B8.5C †↔ IMC-Komplexbehandlung im Neugeborenenalter, 1765 bis 2058 Aufwandspunkte
	99.B8.5D †↔ IMC-Komplexbehandlung im Neugeborenenalter, 2059 bis 2352 Aufwandspunkte
	99.B8.5E †↔ IMC-Komplexbehandlung im Neugeborenenalter, 2353 bis 2646 Aufwandspunkte

99.B8.5F ‡↔ IMC-Komplexbehandlung im Neugeborenenalter, 2647 bis 2940 Aufwandspunkte	99.B8.5M ‡↔ IMC-Komplexbehandlung im Neugeborenenalter, 6861 bis 7840 Aufwandspunkte
99.B8.5G ‡↔ IMC-Komplexbehandlung im Neugeborenenalter, 2941 bis 3430 Aufwandspunkte	99.B8.5N ‡↔ IMC-Komplexbehandlung im Neugeborenenalter, 7841 bis 9800 Aufwandspunkte
99.B8.5H ‡↔ IMC-Komplexbehandlung im Neugeborenenalter, 3431 bis 3920 Aufwandspunkte	99.B8.5O ‡↔ IMC-Komplexbehandlung im Neugeborenenalter, 9801 bis 11760 Aufwandspunkte
99.B8.5I ‡↔ IMC-Komplexbehandlung im Neugeborenenalter, 3921 bis 4410 Aufwandspunkte	99.B8.5P ‡↔ IMC-Komplexbehandlung im Neugeborenenalter, 11761 bis 13720 Aufwandspunkte
99.B8.5J ‡↔ IMC-Komplexbehandlung im Neugeborenenalter, 4411 bis 4900 Aufwandspunkte	99.B8.5Q ‡↔ IMC-Komplexbehandlung im Neugeborenenalter, 13721 bis 16660 Aufwandspunkte
99.B8.5K ‡↔ IMC-Komplexbehandlung im Neugeborenenalter, 4901 bis 5880 Aufwandspunkte	99.B8.5R ‡↔ IMC-Komplexbehandlung im Neugeborenenalter, 16661 bis 19600 Aufwandspunkte
99.B8.5L ‡↔ IMC-Komplexbehandlung im Neugeborenenalter, 5881 bis 6860 Aufwandspunkte	99.B8.5S ‡↔ IMC-Komplexbehandlung im Neugeborenenalter, 19601 und mehr Aufwandspunkte

ADRG B03**Operative Eingriffe bei Para- / Tetraplegie, zerebrale Erkrankung und Eingriffe bei zerebraler Lähmung, Muskeldystrophie, Neuropathie, oder Eingriffe an Wirbelsäule und Rückenmark**

Hauptdiagnose in Tabelle B03-1 und (mindestens eine Prozedur in Tabelle B03-2) oder mindestens eine Prozedur in Tabelle B03-3

DRG B03A**Operative Eingriffe bei Para- / Tetraplegie, zerebrale Erkrankung u. Eingriffe bei zerebraler Lähmung, Muskeldystrophie, Neuropathie oder Eingriffe an WS und RM, und IntK/IMCK > 130/119 Aufwandspunkte**

Mindestens eine Prozedur in Tabelle B03-4

DRG B03B**Operative Eingriffe bei Para- / Tetraplegie, zerebrale Erkrankung und Eingriffe bei zerebraler Lähmung, Muskeldystrophie, Neuropathie oder Eingriffe an WS und RM, Alter < 16 Jahre**

Alter < 16 Jahre

DRG B03C**Operative Eingriffe bei Para- / Tetraplegie, zerebrale Erkrankung und Eingriffe bei zerebraler Lähmung, Muskeldystrophie, Neuropathie oder Eingriffe an WS und RM, und komplizierende Prozedur, Alter > 15 Jahre**

Prozedur in Tabelle B03-5

DRG B03D**Operative Eingriffe bei Para- / Tetraplegie, zerebrale Erkrankung und Eingriffe bei zerebraler Lähmung, Muskeldystrophie, Neuropathie oder Eingriffe an Wirbelsäule und Rückenmark, Alter > 15 Jahre****Diagnose B03-1**

G04.1	Humane T-Zell-lymphotrope Virus-assoziierte Myelopathie	G25.80	Periodische Beinbewegungen im Schlaf
G11.0	Angeborene nichtprogressive Ataxie	G25.81	Syndrom der unruhigen Beine [Restless-Legs-Syndrom]
G11.1	Früh beginnende zerebellare Ataxie	G25.88	Sonstige näher bezeichnete extrapyramidale Krankheiten und Bewegungsstörungen
G11.2	Spät beginnende zerebellare Ataxie	G35.0	Erstmanifestation einer multiplen Sklerose
G11.3	Zerebellare Ataxie mit defektem DNA-Reparatursystem	G35.10	Multiple Sklerose mit vorherrschend schubförmigem Verlauf: Ohne Angabe einer akuten Exazerbation oder Progression
G11.4	Hereditäre spastische Paraplegie	G35.11	Multiple Sklerose mit vorherrschend schubförmigem Verlauf: Mit Angabe einer akuten Exazerbation oder Progression
G11.8	Sonstige hereditäre Ataxien	G35.20	Multiple Sklerose mit primär-chronischem Verlauf: Ohne Angabe einer akuten Exazerbation oder Progression
G12.0	Infantile spinale Muskelatrophie, Typ I [Typ Werdnig-Hoffmann]	G35.21	Multiple Sklerose mit primär-chronischem Verlauf: Mit Angabe einer akuten Exazerbation oder Progression
G12.1	Sonstige vererbte spinale Muskelatrophie		
G12.2	Motoneuron-Krankheit		
G12.8	Sonstige spinale Muskelatrophien und verwandte Syndrome		
G21.0	Malignes Neuroleptika-Syndrom		
G21.1	Sonstiges arzneimittelinduziertes Parkinson-Syndrom		
G23.1	Progressive supranukleäre Ophthalmoplegie [Steele-Richardson-Olszewski-Syndrom]		

G35.30	Multiple Sklerose mit sekundär-chronischem Verlauf: Ohne Angabe einer akuten Exazerbation oder Progression	G45.09	Arteria-vertebralis-Syndrom mit Basilaris-Symptomatik: Verlauf der Rückbildung nicht näher bezeichnet
G35.31	Multiple Sklerose mit sekundär-chronischem Verlauf: Mit Angabe einer akuten Exazerbation oder Progression	G45.12	Arteria-carotis-interna-Syndrom (halbseitig): Komplette Rückbildung innerhalb von 1 bis 24 Stunden
G36.0	Neuromyelitis optica [Devic-Krankheit]	G45.13	Arteria-carotis-interna-Syndrom (halbseitig): Komplette Rückbildung innerhalb von weniger als 1 Stunde
G36.1	Akute und subakute hämorrhagische Leukoenzephalitis [Hurst]	G45.22	Multiple und bilaterale Syndrome der extrazerebralen hirnversorgenden Arterien: Komplette Rückbildung innerhalb von 1 bis 24 Stunden
G36.8	Sonstige näher bezeichnete akute disseminierte Demyelinisation	G45.23	Multiple und bilaterale Syndrome der extrazerebralen hirnversorgenden Arterien: Komplette Rückbildung innerhalb von weniger als 1 Stunde
G36.9	Akute disseminierte Demyelinisation, nicht näher bezeichnet	G45.42	Transiente globale Amnesie [amnestische Episode]: Komplette Rückbildung innerhalb von 1 bis 24 Stunden
G37.0	Diffuse Hirnsklerose	G45.43	Transiente globale Amnesie [amnestische Episode]: Komplette Rückbildung innerhalb von weniger als 1 Stunde
G37.1	Zentrale Demyelinisation des Corpus callosum	G45.82	Sonstige zerebrale transitorische Ischämie und verwandte Syndrome: Komplette Rückbildung innerhalb von 1 bis 24 Stunden
G37.2	Zentrale pontine Myelinolyse	G45.83	Sonstige zerebrale transitorische Ischämie und verwandte Syndrome: Komplette Rückbildung innerhalb von weniger als 1 Stunde
G37.3	Myelitis transversa acuta bei demyelinisierender Krankheit des Zentralnervensystems	G45.92	Zerebrale transitorische Ischämie, nicht näher bezeichnet: Komplette Rückbildung innerhalb von 1 bis 24 Stunden
G37.4	Subakute nekrotisierende Myelitis [Foix-Alajouanine-Syndrom]	G45.93	Zerebrale transitorische Ischämie, nicht näher bezeichnet: Komplette Rückbildung innerhalb von weniger als 1 Stunde
G37.5	Konzentrische Sklerose [Baló-Krankheit]	G47.4	Narkolepsie und Kataplexie
G37.8	Sonstige näher bezeichnete demyelinisierende Krankheiten des Zentralnervensystems	G50.0	Trigeminusneuralgie
G40.00	Pseudo-Lennox-Syndrom	G50.1	Atypischer Gesichtsschmerz
G40.01	CSWS [Continuous spikes and waves during slow-wave sleep]	G50.8	Sonstige Krankheiten des N. trigeminus
G40.02	Benigne psychomotorische Epilepsie [terror fits]	G51.0	Fazialisparese
G40.08	Sonstige lokalisationsbezogene (fokale) (partielle) idiopathische Epilepsie und epileptische Syndrome mit fokal beginnenden Anfällen	G51.1	Entzündung des Ganglion geniculi
G40.09	Lokalisationsbezogene (fokale) (partielle) idiopathische Epilepsie und epileptische Syndrome mit fokal beginnenden Anfällen, nicht näher bezeichnet	G51.2	Melkersson-Rosenthal-Syndrom
G40.1	Lokalisationsbezogene (fokale) (partielle) symptomatische Epilepsie und epileptische Syndrome mit einfachen fokalen Anfällen	G51.3	Spasmus (hemi)facialis
G40.2	Lokalisationsbezogene (fokale) (partielle) symptomatische Epilepsie und epileptische Syndrome mit komplexen fokalen Anfällen	G51.4	Faziale Myokymie
G40.3	Generalisierte idiopathische Epilepsie und epileptische Syndrome	G51.8	Sonstige Krankheiten des N. facialis
G40.4	Sonstige generalisierte Epilepsie und epileptische Syndrome	G52.0	Krankheiten der Nn. olfactorii [I. Hirnnerv]
G40.5	Spezielle epileptische Syndrome	G52.1	Krankheiten des N. glossopharyngeus [IX. Hirnnerv]
G40.6	Grand-Mal-Anfälle, nicht näher bezeichnet (mit oder ohne Petit-Mal)	G52.2	Krankheiten des N. vagus [X. Hirnnerv]
G40.7	Petit-Mal-Anfälle, nicht näher bezeichnet, ohne Grand-Mal-Anfälle	G52.3	Krankheiten des N. hypoglossus [XII. Hirnnerv]
G40.8	Sonstige Epilepsien	G52.7	Krankheiten mehrerer Hirnnerven
G41.0	Grand-Mal-Status	G54.0	Läsionen des Plexus brachialis
G41.1	Petit-Mal-Status	G54.1	Läsionen des Plexus lumbosacralis
G41.2	Status epilepticus mit komplexfokalen Anfällen	G54.2	Läsionen der Zervikalwurzeln, anderenorts nicht klassifiziert
G41.8	Sonstiger Status epilepticus	G54.3	Läsionen der Thorakalwurzeln, anderenorts nicht klassifiziert
G43.0	Migräne ohne Aura [Gewöhnliche Migräne]	G54.4	Läsionen der Lumbosakralwurzeln, anderenorts nicht klassifiziert
G43.1	Migräne mit Aura [Klassische Migräne]	G54.5	Neuralgische Amyotrophie
G43.2	Status migraenosus	G54.6	Phantomschmerz
G43.3	Komplizierte Migräne	G54.7	Phantomglied ohne Schmerzen
G43.8	Sonstige Migräne	G54.8	Sonstige Krankheiten von Nervenwurzeln und Nervenplexus
G44.0	Cluster-Kopfschmerz	G56.0	Karpaltunnel-Syndrom
G44.1	Vasomotorischer Kopfschmerz, anderenorts nicht klassifiziert	G56.1	Sonstige Läsionen des N. medianus
G44.4	Arzneimittelinduzierter Kopfschmerz, anderenorts nicht klassifiziert	G56.2	Läsion des N. ulnaris
G45.02	Arteria-vertebralis-Syndrom mit Basilaris-Symptomatik: Komplette Rückbildung innerhalb von 1 bis 24 Stunden	G56.3	Läsion des N. radialis
G45.03	Arteria-vertebralis-Syndrom mit Basilaris-Symptomatik: Komplette Rückbildung innerhalb von weniger als 1 Stunde	G56.8	Sonstige Mononeuropathien der oberen Extremität
		G57.0	Läsion des N. ischiadicus
		G57.1	Meralgia paraesthetica
		G57.2	Läsion des N. femoralis

G57.3	Läsion des N. fibularis (peroneus) communis	G82.21	Paraparese und Paraplegie, nicht näher bezeichnet: Akute inkomplette Querschnittlähmung nichttraumatischer Genese
G57.4	Läsion des N. tibialis		
G57.5	Tarsaltunnel-Syndrom		
G57.6	Läsion des N. plantaris	G82.22	Paraparese und Paraplegie, nicht näher bezeichnet: Chronische komplette Querschnittlähmung
G57.8	Sonstige Mononeuropathien der unteren Extremität		
G58.0	Interkostalneuropathie	G82.23	Paraparese und Paraplegie, nicht näher bezeichnet: Chronische inkomplette Querschnittlähmung
G58.7	Mononeuritis multiplex		
G60.0	Hereditäre sensomotorische Neuropathie	G82.30	Schlaffe Tetraparese und Tetraplegie: Akute komplette Querschnittlähmung nichttraumatischer Genese
G60.1	Refsum-Krankheit		
G60.2	Neuropathie in Verbindung mit hereditärer Ataxie		
G60.3	Idiopathische progressive Neuropathie	G82.31	Schlaffe Tetraparese und Tetraplegie: Akute inkomplette Querschnittlähmung nichttraumatischer Genese
G60.8	Sonstige hereditäre und idiopathische Neuropathien		
G61.0	Guillain-Barré-Syndrom		
G61.1	Serumpolyneuropathie	G82.32	Schlaffe Tetraparese und Tetraplegie: Chronische komplette Querschnittlähmung
G61.8	Sonstige Polyneuritiden		
G62.0	Arzneimittelinduzierte Polyneuropathie	G82.33	Schlaffe Tetraparese und Tetraplegie: Chronische inkomplette Querschnittlähmung
G62.1	Alkohol-Polyneuropathie		
G62.2	Polyneuropathie durch sonstige toxische Agenzien	G82.40	Spastische Tetraparese und Tetraplegie: Akute komplette Querschnittlähmung nichttraumatischer Genese
G62.80	Critical-illness-Polyneuropathie		
G62.88	Sonstige näher bezeichnete Polyneuropathien		
G64	Sonstige Krankheiten des peripheren Nervensystems	G82.41	Spastische Tetraparese und Tetraplegie: Akute inkomplette Querschnittlähmung nichttraumatischer Genese
G70.0	Myasthenia gravis		
G70.1	Toxische neuromuskuläre Krankheiten		
G70.2	Angeborene oder entwicklungsbedingte Myasthenie	G82.42	Spastische Tetraparese und Tetraplegie: Chronische komplette Querschnittlähmung
G70.8	Sonstige näher bezeichnete neuromuskuläre Krankheiten	G82.43	Spastische Tetraparese und Tetraplegie: Chronische inkomplette Querschnittlähmung
G71.0	Muskeldystrophie		
G71.1	Myotone Syndrome	G82.50	Tetraparese und Tetraplegie, nicht näher bezeichnet: Akute komplette Querschnittlähmung nichttraumatischer Genese
G71.2	Angeborene Myopathien		
G71.3	Mitochondriale Myopathie, anderenorts nicht klassifiziert	G82.51	Tetraparese und Tetraplegie, nicht näher bezeichnet: Akute inkomplette Querschnittlähmung nichttraumatischer Genese
G71.8	Sonstige primäre Myopathien		
G72.0	Arzneimittelinduzierte Myopathie		
G72.1	Alkoholmyopathie	G82.52	Tetraparese und Tetraplegie, nicht näher bezeichnet: Chronische komplette Querschnittlähmung
G72.2	Myopathie durch sonstige toxische Agenzien		
G72.3	Periodische Lähmung	G82.53	Tetraparese und Tetraplegie, nicht näher bezeichnet: Chronische inkomplette Querschnittlähmung
G72.4	Entzündliche Myopathie, anderenorts nicht klassifiziert	G83.0	Diparese und Diplegie der oberen Extremitäten
G72.80	Critical-illness-Myopathie	G83.1	Monoparese und Monoplegie einer unteren Extremität
G72.88	Sonstige näher bezeichnete Myopathien	G83.2	Monoparese und Monoplegie einer oberen Extremität
G80.0	Spastische tetraplegische Zerebralparese	G83.40	Komplettes Cauda- (equina-) Syndrom
G80.1	Spastische diplegische Zerebralparese	G83.41	Inkomplettes Cauda- (equina-) Syndrom
G80.2	Infantile hemiplegische Zerebralparese	G83.5	Locked-in-Syndrom
G80.3	Dyskinetische Zerebralparese	G83.5	Locked-in-Syndrom
G80.4	Ataktische Zerebralparese	G83.6	Zentrale faziale Parese
G80.8	Sonstige infantile Zerebralparese	G83.8	Sonstige näher bezeichnete Lähmungssyndrome
G81.0	Schlaffe Hemiparese und Hemiplegie	G90.08	Sonstige idiopathische periphere autonome Neuropathie
G81.1	Spastische Hemiparese und Hemiplegie	G90.1	Familiäre Dysautonomie [Riley-Day-Syndrom]
G82.00	Schlaffe Paraparese und Paraplegie: Akute komplette Querschnittlähmung nichttraumatischer Genese	G90.2	Horner-Syndrom
G82.01	Schlaffe Paraparese und Paraplegie: Akute inkomplette Querschnittlähmung nichttraumatischer Genese	G90.40	Autonome Dysreflexie als hypertone Krisen
G82.02	Schlaffe Paraparese und Paraplegie: Chronische komplette Querschnittlähmung	G90.41	Autonome Dysreflexie als Schwitzattacken
G82.03	Schlaffe Paraparese und Paraplegie: Chronische inkomplette Querschnittlähmung	G90.48	Sonstige autonome Dysreflexie
G82.10	Spastische Paraparese und Paraplegie: Akute komplette Querschnittlähmung nichttraumatischer Genese	G90.49	Autonome Dysreflexie, nicht näher bezeichnet
G82.11	Spastische Paraparese und Paraplegie: Akute inkomplette Querschnittlähmung nichttraumatischer Genese	G90.50	Komplexes regionales Schmerzsyndrom der oberen Extremität, Typ I
G82.12	Spastische Paraparese und Paraplegie: Chronische komplette Querschnittlähmung	G90.51	Komplexes regionales Schmerzsyndrom der unteren Extremität, Typ I
G82.13	Spastische Paraparese und Paraplegie: Chronische inkomplette Querschnittlähmung	G90.60	Komplexes regionales Schmerzsyndrom der oberen Extremität, Typ II
G82.20	Paraparese und Paraplegie, nicht näher bezeichnet: Akute komplette Querschnittlähmung nichttraumatischer Genese	G90.61	Komplexes regionales Schmerzsyndrom der unteren Extremität, Typ II
		G90.88	Sonstige Krankheiten des autonomen Nervensystems
		G92.0	Toxische Enzephalopathie unter Immuntherapie
		G92.9	Sonstige und nicht näher bezeichnete toxische Enzephalopathie
		G93.0	Hirnzysten

G93.1	Anoxische Hirnschädigung, anderenorts nicht klassifiziert	I65.0	Verschluss und Stenose der A. vertebralis
G93.2	Benigne intrakranielle Hypertension [Pseudotumor cerebri]	I65.1	Verschluss und Stenose der A. basilaris
G93.5	Compressio cerebri	I65.2	Verschluss und Stenose der A. carotis
G93.6	Hirnödem	I65.3	Verschluss und Stenose mehrerer und beidseitiger präzerebraler Arterien
G93.80	Apallisches Syndrom	I65.8	Verschluss und Stenose sonstiger präzerebraler Arterien
G93.80	Apallisches Syndrom	I65.9	Verschluss und Stenose einer nicht näher bezeichneten präzerebralen Arterie
G93.88	Sonstige näher bezeichnete Krankheiten des Gehirns	I66.0	Verschluss und Stenose der A. cerebri media
G95.0	Syringomyelie und Syringobulbie	I66.1	Verschluss und Stenose der A. cerebri anterior
G95.84	Detrusor-Sphinkter-Dyssynergie bei Schädigungen des Rückenmarkes	I66.2	Verschluss und Stenose der A. cerebri posterior
G96.0	Austritt von Liquor cerebrospinalis	I66.3	Verschluss und Stenose der Aa. cerebelli
G96.1	Krankheiten der Meningen, anderenorts nicht klassifiziert	I66.4	Verschluss und Stenose mehrerer und beidseitiger zerebraler Arterien
G96.8	Sonstige näher bezeichnete Krankheiten des Zentralnervensystems	I66.8	Verschluss und Stenose sonstiger zerebraler Arterien
G97.0	Austritt von Liquor cerebrospinalis nach Lumbalpunktion	I66.9	Verschluss und Stenose einer nicht näher bezeichneten zerebralen Arterie
G97.1	Sonstige Reaktion auf Spinal- und Lumbalpunktion	I67.10	Zerebrales Aneurysma (erworben)
G98	Sonstige Krankheiten des Nervensystems, anderenorts nicht klassifiziert	I67.11	Zerebrale arteriovenöse Fistel (erworben)
H47.4	Affektionen des Chiasma opticum	I67.2	Zerebrale Atherosklerose
H47.5	Affektionen sonstiger Teile der Sehbahn	I67.5	Moyamoya-Syndrom
H47.6	Affektionen der Sehrinde	I67.6	Nichteitrigre Thrombose des intrakraniellen Venensystems
H51.2	Internukleäre Ophthalmoplegie	I67.7	Zerebrale Arteriitis, anderenorts nicht klassifiziert
I60.0	Subarachnoidalblutung, vom Karotissiphon oder der Karotisbifurkation ausgehend	I67.80	Vasospasmen bei Subarachnoidalblutung
I60.1	Subarachnoidalblutung, von der A. cerebri media ausgehend	I67.88	Sonstige näher bezeichnete zerebrovaskuläre Krankheiten
I60.2	Subarachnoidalblutung, von der A. communicans anterior ausgehend	M21.33	Fallhand oder Hängefuß (erworben): Unterarm
I60.3	Subarachnoidalblutung, von der A. communicans posterior ausgehend	M21.50	Erworbene Klauenhand, Klumphand, erworbener Klauenfuß und Klumpfuß: Mehrere Lokalisationen
I60.4	Subarachnoidalblutung, von der A. basilaris ausgehend	M21.54	Erworbene Klauenhand, Klumphand, erworbener Klauenfuß und Klumpfuß: Hand
I60.5	Subarachnoidalblutung, von der A. vertebralis ausgehend	M53.0	Zervikozephalisches Syndrom
I60.6	Subarachnoidalblutung, von sonstigen intrakraniellen Arterien ausgehend	M53.1	Zervikobrachial-Syndrom
I60.7	Subarachnoidalblutung, von nicht näher bezeichneter intrakranieller Arterie ausgehend	M54.10	Radikulopathie: Mehrere Lokalisationen der Wirbelsäule
I60.8	Sonstige Subarachnoidalblutung	M54.11	Radikulopathie: Okzipito-Atlanto-Axialbereich
I61.0	Intrazerebrale Blutung in die Großhirnhemisphäre, subkortikal	M54.12	Radikulopathie: Zervikalbereich
I61.1	Intrazerebrale Blutung in die Großhirnhemisphäre, kortikal	M54.13	Radikulopathie: Zervikothorakalbereich
I61.2	Intrazerebrale Blutung in die Großhirnhemisphäre, nicht näher bezeichnet	M54.19	Radikulopathie: Nicht näher bezeichnete Lokalisation
I61.3	Intrazerebrale Blutung in den Hirnstamm	M79.20	Neuralgie und Neuritis, nicht näher bezeichnet: Mehrere Lokalisationen
I61.4	Intrazerebrale Blutung in das Kleinhirn	M79.21	Neuralgie und Neuritis, nicht näher bezeichnet: Schulterregion
I61.5	Intrazerebrale intraventrikuläre Blutung	M79.22	Neuralgie und Neuritis, nicht näher bezeichnet: Oberarm
I61.6	Intrazerebrale Blutung an mehreren Lokalisationen	M79.23	Neuralgie und Neuritis, nicht näher bezeichnet: Unterarm
I61.8	Sonstige intrazerebrale Blutung	M79.24	Neuralgie und Neuritis, nicht näher bezeichnet: Hand
I62.00	Nichttraumatische subdurale Blutung: Akut	M79.25	Neuralgie und Neuritis, nicht näher bezeichnet: Beckenregion und Oberschenkel
I62.01	Nichttraumatische subdurale Blutung: Subakut	M79.26	Neuralgie und Neuritis, nicht näher bezeichnet: Unterschenkel
I62.02	Nichttraumatische subdurale Blutung: Chronisch	M79.27	Neuralgie und Neuritis, nicht näher bezeichnet: Knöchel und Fuß
I62.1	Nichttraumatische extradurale Blutung	M79.28	Neuralgie und Neuritis, nicht näher bezeichnet: Sonstige
I63.0	Hirninfrakt durch Thrombose präzerebraler Arterien	M89.00	Neurodystrophie [Algodystrophie]: Mehrere Lokalisationen
I63.1	Hirninfrakt durch Embolie präzerebraler Arterien	M89.01	Neurodystrophie [Algodystrophie]: Schulterregion
I63.2	Hirninfrakt durch nicht näher bezeichneten Verschluss oder Stenose präzerebraler Arterien	M89.02	Neurodystrophie [Algodystrophie]: Oberarm
I63.3	Hirninfrakt durch Thrombose zerebraler Arterien	M89.03	Neurodystrophie [Algodystrophie]: Unterarm
I63.4	Hirninfrakt durch Embolie zerebraler Arterien	M89.04	Neurodystrophie [Algodystrophie]: Hand
I63.5	Hirninfrakt durch nicht näher bezeichneten Verschluss oder Stenose zerebraler Arterien	M89.05	Neurodystrophie [Algodystrophie]: Beckenregion und Oberschenkel
I63.6	Hirninfrakt durch Thrombose der Hirnvenen, nichteitrig	M89.06	Neurodystrophie [Algodystrophie]: Unterschenkel
I63.8	Sonstiger Hirninfrakt	M89.07	Neurodystrophie [Algodystrophie]: Knöchel und Fuß
I64	Schlaganfall, nicht als Blutung oder Infarkt bezeichnet	M89.08	Neurodystrophie [Algodystrophie]: Sonstige
		P11.3	Geburtsverletzung des N. facialis [VII. Hirnnerv]

P11.4	Geburtsverletzung sonstiger Hirnnerven	Q04.5	Megalenzephalie
P11.50	Geburtsverletzung der Wirbelsäule und des Rückenmarkes: Mit akuter Querschnittlähmung	Q04.6	Angeborene Gehirnzysten
P11.51	Geburtsverletzung der Wirbelsäule und des Rückenmarkes: Mit chronischer Querschnittlähmung	Q04.8	Sonstige näher bezeichnete angeborene Fehlbildungen des Gehirns
P14.0	Erb-Lähmung durch Geburtsverletzung	Q05.0	Zervikale Spina bifida mit Hydrozephalus
P14.1	Klumpke-Lähmung durch Geburtsverletzung	Q05.1	Thorakale Spina bifida mit Hydrozephalus
P14.2	Lähmung des N. phrenicus durch Geburtsverletzung	Q05.2	Lumbale Spina bifida mit Hydrozephalus
P14.3	Sonstige Geburtsverletzungen des Plexus brachialis	Q05.3	Sakrale Spina bifida mit Hydrozephalus
P14.8	Geburtsverletzungen sonstiger Teile des peripheren Nervensystems	Q05.4	Nicht näher bezeichnete Spina bifida mit Hydrozephalus
P14.9	Geburtsverletzung des peripheren Nervensystems, nicht näher bezeichnet	Q05.5	Zervikale Spina bifida ohne Hydrozephalus
P21.0	Schwere Asphyxie unter der Geburt	Q05.6	Thorakale Spina bifida ohne Hydrozephalus
P21.1	Leichte oder mäßige Asphyxie unter der Geburt	Q05.7	Lumbale Spina bifida ohne Hydrozephalus
P90	Krämpfe beim Neugeborenen	Q05.8	Sakrale Spina bifida ohne Hydrozephalus
P91.0	Zerebrale Ischämie beim Neugeborenen	Q06.0	Amyelie
P91.1	Erworbene periventriculäre Zysten beim Neugeborenen	Q06.1	Hypoplasie und Dysplasie des Rückenmarks
P91.2	Zerebrale Leukomalazie beim Neugeborenen	Q06.2	Diastematomyelie
P91.3	Zerebrale Übererregbarkeit des Neugeborenen	Q06.3	Sonstige angeborene Fehlbildungen der Cauda equina
P91.4	Zerebraler Depressionszustand des Neugeborenen	Q06.4	Hydromyelie
P91.5	Koma beim Neugeborenen	Q06.8	Sonstige näher bezeichnete angeborene Fehlbildungen des Rückenmarks
P91.6	Hypoxisch-ischämische Enzephalopathie beim Neugeborenen [HIE]	Q07.0	Arnold-Chiari-Syndrom
P91.80	Locked-in-Syndrom und apallisches Syndrom beim Neugeborenen	Q07.8	Sonstige näher bezeichnete angeborene Fehlbildungen des Nervensystems
P91.80	Locked-in-Syndrom und apallisches Syndrom beim Neugeborenen	Q28.00	Angeborenes arteriovenöses Aneurysma der präzerebralen Gefäße
P91.88	Sonstige näher bezeichnete zerebrale Störungen beim Neugeborenen	Q28.01	Angeborene arteriovenöse Fistel der präzerebralen Gefäße
P94.0	Transitorische Myasthenia gravis beim Neugeborenen	Q28.08	Sonstige angeborene arteriovenöse Fehlbildungen der präzerebralen Gefäße
Q00.0	Anenzephalie	Q28.10	Angeborenes Aneurysma der präzerebralen Gefäße
Q00.1	Kraniurhachischisis	Q28.11	Angeborene Fistel der präzerebralen Gefäße
Q00.2	Inienzephalie	Q28.18	Sonstige angeborene Fehlbildungen der präzerebralen Gefäße
Q01.0	Frontale Enzephalozele	Q28.20	Angeborenes arteriovenöses Aneurysma der zerebralen Gefäße
Q01.1	Nasofrontale Enzephalozele	Q28.21	Angeborene arteriovenöse Fistel der zerebralen Gefäße
Q01.2	Okzipitale Enzephalozele	Q28.28	Sonstige angeborene arteriovenöse Fehlbildungen der zerebralen Gefäße
Q01.8	Enzephalozele sonstiger Lokalisationen	Q28.30	Angeborenes Aneurysma der zerebralen Gefäße
Q02	Mikrozephalie	Q28.31	Angeborene Fistel der zerebralen Gefäße
Q03.0	Fehlbildungen des Aquaeductus cerebri	Q28.38	Sonstige angeborene Fehlbildungen der zerebralen Gefäße
Q03.1	Atresie der Apertura mediana [Foramen Magendii] oder der Aperturales laterales [Foramina Luschkae] des vierten Ventrikels	Q76.0	Spina bifida occulta
Q03.8	Sonstiger angeborener Hydrozephalus	Q85.1	Tuberöse (Hirn-) Sklerose
Q04.0	Angeborene Fehlbildungen des Corpus callosum	S34.18	Sonstige Verletzung des lumbalen Rückenmarkes
Q04.1	Arrhinenzephalie	S34.38	Sonstige und nicht näher bezeichnete Verletzungen der Cauda equina
Q04.2	Holoprosenzephalie-Syndrom		
Q04.3	Sonstige Reduktionsdeformitäten des Gehirns		
Q04.4	Septooptische Dysplasie		

Prozedur B03-2

01.24.00 ↔	Sonstige Kraniotomie, n.n.bez.	01.24.16 ↔	Sonstige Kraniotomie, sonstige Drainage epiduraler Flüssigkeit oder aus sonstigen Gründen
01.24.10 ↔	Sonstige Kraniotomie mit Dekompression	01.24.20 ↔	Kraniotomie der Kalotte als Zugang, n.n.bez.
01.24.11 ↔	Sonstige Kraniotomie zur Entleerung eines epiduralen Hämatoms	01.24.21 ↔	Bohrlochtrepation der Kalotte als Zugang
01.24.12 ↔	Sonstige Kraniotomie zur Entleerung eines epiduralen Empyems	01.24.22 ↔	Stereotaktisch geführte Schädelöffnung über die Kalotte als Zugang
01.24.13 ↔	Sonstige Kraniotomie, Einlegen von alloplastischem Material oder Medikamententrägers in den Schädelknochen oder Epiduralraum	01.24.29 ↔	Kraniotomie der Kalotte als Zugang, sonstige
01.24.14 ↔	Sonstige Kraniotomie, Entfernung von alloplastischem Material oder Medikamententrägers aus Schädelknochen oder Epiduralraum	01.24.30 ↔	Zugang zur Schädelbasis, n.n.bez.
01.24.15 ↔	Sonstige Kraniotomie, Entfernung eines Fremdkörpers aus Schädelknochen oder Epiduralraum	01.24.31 ↔	Zugang zur Schädelbasis, transoral
		01.24.32 ↔	Zugang zur Schädelbasis, transoral mit Spaltung des weichen Gaumens
		01.24.33 ↔	Zugang zur Schädelbasis, transoral mit Spaltung des weichen sowie harten Gaumens
		01.24.34 ↔	Zugang zur Schädelbasis, transsphenoidal
		01.24.35 ↔	Zugang zur Schädelbasis, transethmoidal
		01.24.36 ↔	Zugang zur Schädelbasis, transmastoidal

01.24.37 ↔	Zugang zur Schädelbasis, translabyrinthär	56.61.99 ↔	Aufbau einer anderen kutanen Ureterostomie, sonstige
01.24.38 ↔	Zugang zur Schädelbasis, transpyramidal	56.62 ↔	Revision einer anderen kutanen Ureterostomie
01.24.39 ↔	Zugang zur Schädelbasis, sonstige	56.94 ↔	Entfernen eines elektronischen Ureterstimulators
01.24.3A ↔	Zugang zur Schädelbasis, transkondylär	56.95 ↔	Ligatur an einem Ureter
01.24.3B ↔	Zugang zur Schädelbasis, transorbital	56.99.00 ↔	Sonstige Operationen an einem Ureter, n.n.bez.
01.24.3C ↔	Zugang zur Schädelbasis, mit Le-Fort-I-Osteotomie	56.99.10 ↔	Freilegung des Ureters (zur Exploration)
01.24.3D ↔	Zugang zur Schädelbasis, transnasal-transcribiform	56.99.20 ↔	Revisionsoperation am Ureter, offen chirurgisch
01.24.3E ↔	Zugang zur Schädelbasis, transnasal-transclival	56.99.21 ↔	Revisionsoperation am Ureter, sonstiger Zugang
01.24.3F ↔	Zugang zur Schädelbasis, transoral-transclival	56.99.30 ↔	Sonstige Operationen an einem Ureter, Injektion bei Ostiuminsuffizienz, transurethral
01.24.3G ↔	Zugang zur Schädelbasis, transnasal-transpterygoidal	56.99.31 ↔	Sonstige Operationen an einem Ureter, Injektion bei Ostiuminsuffizienz, offen chirurgisch
01.24.99 ↔	Sonstige Kraniotomie, sonstige	56.99.32 ↔	Sonstige Operationen an einem Ureter, Injektion bei Ostiuminsuffizienz, sonstiger Zugang
01.25.00 ↔	Sonstige Kraniektomie, n.n.bez.	56.99.99 ↔	Sonstige Operationen an einem Ureter, sonstige
01.25.10 ↔	Sonstige Kraniektomie mit Dekompression	57.12 ↔	Lösung von intraluminalen Adhäsionen mit Inzision an der Harnblase
01.25.11 ↔	Sonstige Kraniektomie zur Entleerung eines epiduralen Hämatoms	57.21 ↔	Vesikostomie
01.25.12 ↔	Sonstige Kraniektomie zur Entleerung eines epiduralen Empyems	57.22 ↔	Revision einer Vesikostomie
01.25.13 ↔	Sonstige Kraniektomie zur Entfernung eines Fremdkörpers aus Schädelknochen oder Epiduralraum	57.23.00 ↔	Appendikovesikostomie, n.n.bez.
01.25.14 ↔	Sonstige Kraniektomie mit Einlegen von alloplastischem Material oder eines Medikamententrägers in den Schädelknochen oder Epiduralraum	57.23.11 ↔	Anlegen einer Appendikovesikostomie
01.25.19 ↔	Sonstige Kraniektomie zur Drainage epiduraler Flüssigkeit oder aus sonstigen Gründen	57.23.12 ↔	Oberflächliche Revision einer Appendikovesikostomie
01.25.20 ↔	Sonstige Kraniektomie, Rekraniektomie mit Einbringen einer Drainage	57.23.13 ↔	Tiefe Revision einer Appendikovesikostomie
01.25.21 ↔	Sonstige Kraniektomie, Rekraniektomie zur Entfernung von alloplastischem Material oder eines Medikamententrägers aus dem Schädelknochen oder Epiduralraumes	57.23.99 ↔	Appendikovesikostomie, sonstige
01.25.99 ↔	Sonstige Kraniektomie, sonstige	57.34 ↔	Offene Biopsie der Harnblase
03.6 ↔	Lösung von Adhäsionen an Rückenmark und Nervenwurzeln	57.41 ↔	Transurethrale Lösung von intraluminalen Adhäsionen
03.9A.31 ↔	Revision ohne Ersatz eines Neurostimulators zur epiduralen Neurostimulation	57.49.00 ↔	Sonstige transurethrale Exzision oder Destruktion von Läsion oder Gewebe der Harnblase, n.n.bez.
03.9A.32 ↔	Revision ohne Ersatz eines Neurostimulators zur Vorderwurzel-Neurostimulation	57.49.11 ↔	Sonstige transurethrale Destruktion von Läsion oder Gewebe der Harnblase
56.51.00 ↔	Aufbau einer kutanen Ureteroileostomie, n.n.bez.	57.49.12 ↔	Sonstige transurethrale Resektion von Läsion oder Gewebe der Harnblase
56.51.10 ↔	Aufbau einer kutanen Ureteroileostomie, Ureteroileokutaneostomie [Ileum-Conduit] oder Ureterokolokutaneostomie [Kolon-/Sigma-Conduit], offen chirurgisch	57.49.99 ↔	Sonstige transurethrale Exzision oder Destruktion von Läsion oder Gewebe der Harnblase, sonstige
56.51.11 ↔	Aufbau einer kutanen Ureteroileostomie, Ureteroileokutaneostomie [Ileum-Conduit] oder Ureterokolokutaneostomie [Kolon-/Sigma-Conduit], laparoskopisch	57.51 ↔	Exzision des Urachus
56.51.12 ↔	Aufbau einer kutanen Ureteroileostomie, mit Darminterponat [Conduit] (nicht kontinentes Stoma), sonstiger Zugang	57.58 ↔	Laparoskopische Exzision oder Destruktion von anderer Läsion oder Gewebe an der Harnblase
56.51.20 ↔	Aufbau einer kutanen Ureteroileostomie, Umwandlung einer anderen supravvesikalen Harnableitung in eine kutane Ureteroileostomie	57.59.00 ↔	Offene Exzision oder Destruktion von anderer Läsion oder Gewebe an der Harnblase, n.n.bez.
56.51.30 ↔	Aufbau einer kutanen Ureteroileostomie, mit Darmreservoir (kontinentes Stoma)	57.59.10 ↔	Offene Exzision oder Destruktion von anderer Läsion oder Gewebe an der Harnblase, Exzision, offen chirurgisch
56.51.99 ↔	Aufbau einer kutanen Ureteroileostomie, sonstige	57.59.20 ↔	Offene Exzision oder Destruktion von anderer Läsion oder Gewebe an der Harnblase, Myektomie
56.52.00 ↔	Revision einer kutanen Ureteroileostomie, n.n.bez.	57.59.99 ↔	Offene Exzision oder Destruktion von anderer Läsion oder Gewebe an der Harnblase, sonstige
56.52.10 ↔	Revision einer kutanen Ureteroileostomie, mit Darminterponat [Conduit]	57.6X.00 ↔	Partielle Zystektomie, n.n.bez.
56.52.20 ↔	Revision einer kutanen Ureteroileostomie, mit Darmreservoir (kontinentes Stoma)	57.6X.10 ↔	Partielle Zystektomie, ohne Ureterneointplantation, offen chirurgisch
56.52.99 ↔	Revision einer kutanen Ureteroileostomie, sonstige	57.6X.11 ↔	Partielle Zystektomie, ohne Ureterneointplantation, laparoskopisch
56.61.00 ↔	Aufbau einer anderen kutanen Ureterostomie, n.n.bez.	57.6X.12 ↔	Partielle Zystektomie, mit einseitiger oder beidseitiger Ureterneointplantation, offen chirurgisch
56.61.10 ↔	Aufbau einer anderen kutanen Ureterostomie, Ureterokutaneostomie und Transureterokutaneostomie, laparoskopisch	57.6X.13 ↔	Partielle Zystektomie, mit einseitiger oder beidseitiger Ureterneointplantation, laparoskopisch
56.61.20 ↔	Aufbau einer anderen kutanen Ureterostomie, Umwandlung einer anderen supravvesikalen Harnableitung in eine kutane Ureterostomie	57.6X.20 ↔	Partielle Zystektomie, Supratrigonale oder subtotale Resektion, ohne Ureterneointplantation, offen chirurgisch
		57.6X.21 ↔	Partielle Zystektomie, Supratrigonale oder subtotale Resektion, ohne Ureterneointplantation, laparoskopisch
		57.6X.22 ↔	Partielle Zystektomie, Supratrigonale oder subtotale Resektion mit einseitiger oder beidseitiger Ureterneointplantation, offen chirurgisch
		57.6X.23 ↔	Partielle Zystektomie, Supratrigonale oder subtotale Resektion mit einseitiger oder beidseitiger Ureterneointplantation, laparoskopisch

57.6X.99 ↔	Partielle Zystektomie, sonstige	57.93.99 ↔	(Postoperative) Blutstillung an der Harnblase, sonstige
57.71.00 ↔	Radikale Zystektomie, n.n.bez.	57.99.10 ↔	Entfernung eines Steines aus einer Ersatzharnblase, offen chirurgisch oder laparoskopisch
57.71.10 ↔	Radikale Zystektomie, ohne Urethrektomie, beim Mann, offen chirurgisch	57.99.11 ↔	Entfernung eines Steines aus einer Ersatzharnblase, transurethral, perkutan, über ein Stoma oder sonstige
57.71.11 ↔	Radikale Zystektomie, ohne Urethrektomie, beim Mann, laparoskopisch	57.99.12 ↔	Entfernung eines Fremdkörpers aus einer Ersatzharnblase, offen chirurgisch oder laparoskopisch
57.71.20 ↔	Radikale Zystektomie, mit Urethrektomie, beim Mann, offen chirurgisch	57.99.13 ↔	Entfernung eines Fremdkörpers aus einer Ersatzharnblase, transurethral, perkutan, über ein Stoma oder sonstige
57.71.21 ↔	Radikale Zystektomie, mit Urethrektomie, beim Mann, laparoskopisch	57.99.14 ↔	Entfernung von Schleim aus einer Ersatzharnblase, offen chirurgisch oder laparoskopisch
57.71.30 ↔	Radikale Zystektomie, ohne Urethrektomie, bei der Frau, offen chirurgisch	57.99.16 ↔	Exzision von erkranktem Gewebe aus einer Ersatzharnblase, offen chirurgisch, laparoskopisch oder perkutan
57.71.31 ↔	Radikale Zystektomie, ohne Urethrektomie, bei der Frau, laparoskopisch	57.99.17 ↔	Exzision von erkranktem Gewebe aus einer Ersatzharnblase, transurethral, über ein Stoma oder sonstige
57.71.40 ↔	Radikale Zystektomie, mit Urethrektomie, bei der Frau, offen chirurgisch	57.99.22 ↔	Injektionsbehandlung an der Harnblase, offen chirurgisch
57.71.41 ↔	Radikale Zystektomie, mit Urethrektomie, bei der Frau, laparoskopisch	57.99.23 ↔	Injektionsbehandlung an der Harnblase, laparoskopisch
57.71.50 ↔	Radikale Zystektomie, Becken-Eviszeration [Exenteration] beim Mann, offen chirurgisch	57.99.30 ↔	Revision an der Harnblase, perkutan
57.71.51 ↔	Radikale Zystektomie, Becken-Eviszeration [Exenteration] beim Mann, laparoskopisch	57.99.31 ↔	Revision an der Harnblase, transurethral
57.71.99 ↔	Radikale Zystektomie, sonstige	57.99.32 ↔	Revision an der Harnblase, offen chirurgisch
57.79.00 ↔	Sonstige totale Zystektomie, n.n.bez.	57.99.33 ↔	Revision an der Harnblase, laparoskopisch
57.79.10 ↔	Sonstige totale Zystektomie, Einfache Zystektomie, beim Mann, offen chirurgisch	57.99.34 ↔	Revision an der Harnblase, über ein Stoma
57.79.11 ↔	Sonstige totale Zystektomie, Einfache Zystektomie, beim Mann, laparoskopisch	57.99.41 ↔	Operative Harnblasendehnung, offen chirurgisch
57.79.20 ↔	Sonstige totale Zystektomie, Einfache Zystektomie, bei der Frau, offen chirurgisch	57.99.42 ↔	Operative Harnblasendehnung, laparoskopisch
57.79.21 ↔	Sonstige totale Zystektomie, Einfache Zystektomie, bei der Frau, laparoskopisch	57.99.43 ↔	Operative Harnblasendehnung, transurethral
57.79.99 ↔	Sonstige totale Zystektomie, sonstige	57.99.44 ↔	Operative Harnblasendehnung, perkutan
57.81 ↔	Naht einer Harnblasenverletzung	57.99.45 ↔	Operative Harnblasendehnung, über ein Stoma
57.82 ↔	Verschluss einer Zystostomie	58.0 ↔	Urethrotomie
57.83 ↔	Verschluss einer vesikointestinalen Fistel	58.1 ↔	Urethrale Meatotomie
57.85 ↔	Zystourethroplastik und plastische Rekonstruktion am Harnblasenhals	58.24 ↔	Biopsie am Periurethralgewebe
57.86 ↔	Plastische Rekonstruktion bei Ekstrophie der Harnblase	58.39.10 ↔	Sonstige lokale Exzision oder Destruktion von Läsion oder Gewebe an der Urethra, Exzision, offen chirurgisch
57.87.00 ↔	Rekonstruktion an der Harnblase, n.n.bez.	58.39.30 ↔	Urethrektomie als selbstständiger Eingriff bei der Frau, einfach
57.87.10 ↔	Rekonstruktion an der Harnblase, mit Ileum, Kolon oder Magen, offen chirurgisch	58.39.31 ↔	Urethrektomie als selbstständiger Eingriff bei der Frau, radikal
57.87.11 ↔	Rekonstruktion an der Harnblase, mit Ileum, Kolon oder Magen, laparoskopisch	58.39.32 ↔	Urethrektomie als selbstständiger Eingriff beim Mann, einfach
57.87.20 ↔	Umwandlung einer anderen supravessikalen Harnableitung in eine Ersatzharnblase, offen chirurgisch	58.39.33 ↔	Urethrektomie als selbstständiger Eingriff beim Mann, radikal
57.87.21 ↔	Umwandlung einer anderen supravessikalen Harnableitung in eine Ersatzharnblase, laparoskopisch	58.39.99 ↔	Sonstige lokale Exzision oder Destruktion von Läsion oder Gewebe an der Urethra, sonstige
57.87.30 ↔	Reduktionsplastik der Harnblase, offen chirurgisch	58.5X.10 ↔	Lösung einer Urethrastriktur, transurethrale Inzision des Sphincter urethrae externus
57.87.31 ↔	Reduktionsplastik der Harnblase, laparoskopisch	58.5X.20 ↔	Lösung einer Urethrastriktur, Urethrotomia interna
57.87.40 ↔	Augmentation der Harnblase, offen chirurgisch	58.5X.99 ↔	Lösung einer Urethrastriktur, sonstige
57.87.41 ↔	Augmentation der Harnblase, laparoskopisch	58.91 ↔	Inzision am Periurethralgewebe
57.87.99 ↔	Rekonstruktion an der Harnblase, sonstige	58.92 ↔	Exzision am Periurethralgewebe
57.88 ↔	Sonstige Anastomose an der Harnblase	58.93.11 ↔	Implantation eines künstlichen Harnblasensphinkters
57.89 ↔	Sonstige plastische Rekonstruktion an der Harnblase, sonstige	59.74 ↔	Suspensionsoperation beim Mann
57.93.00 ↔	(Postoperative) Blutstillung an der Harnblase, n.n.bez.	59.79 ↔	Sonstige plastische Rekonstruktion bei Stressinkontinenz
57.93.10 ↔	(Postoperative) Blutstillung an der Harnblase, perkutan	59.91 ↔	Exzision am perirenenalen oder perivesikalen Gewebe
57.93.11 ↔	(Postoperative) Blutstillung an der Harnblase, transurethral	59.92 ↔	Sonstige Operationen am perirenenalen oder perivesikalen Gewebe
57.93.12 ↔	(Postoperative) Blutstillung an der Harnblase, offen chirurgisch	59.95 ↔	Desintegration eines Harnsteins mit Ultraschall
57.93.13 ↔	(Postoperative) Blutstillung an der Harnblase, laparoskopisch	59.99 ↔	Sonstige Operationen an den Harnorganen, sonstige
57.93.14 ↔	(Postoperative) Blutstillung an der Harnblase, über ein Stoma	77.16.10 ↔	Sonstige Knocheninzision ohne Knochendurchtrennung an der Patella, Exploration und Knochenbohrung

77.16.11 ↔ Sonstige Knocheninzision ohne Knochendurchtrennung an der Patella, Fremdkörperentfernung	78.15.40 ↔ Geschlossene Reposition einer sonstigen Femurfraktur mit Knochenfixation durch Fixateur externe
77.16.12 ↔ Sonstige Knocheninzision ohne Knochendurchtrennung an der Patella, Einlage und Entfernung eines Medikamententrägers	78.15.99 ↔ Anlegen eines Fixateur externe am Femur (inkl. Reposition von Frakturen), sonstige
77.16.13 ↔ Sonstige Knocheninzision ohne Knochendurchtrennung an der Patella, Drainage	78.25.00 ↔ Verkürzungsosteotomie am Femur, n.n.bez.
77.16.99 ↔ Sonstige Knocheninzision ohne Knochendurchtrennung an der Patella, sonstige	78.25.10 ↔ Temporäre Epiphyseodese am Schenkelhals
77.25.00 ↔ Keilosteotomie am Femur, n.n.bez.	78.25.11 ↔ Permanente Epiphyseodese am Schenkelhals
77.25.10 ↔ Keilosteotomie am Schenkelhals	78.25.12 ↔ Therapeutische Epiphyseolyse am Schenkelhals
77.25.20 ↔ Keilosteotomie am sonstigen Femur	78.25.19 ↔ Sonstige Verkürzungsosteotomie am Schenkelhals
77.25.99 ↔ Keilosteotomie am Femur, sonstige	78.25.20 ↔ Temporäre Epiphyseodese an sonstigen Teilen des Femur
77.27.00 ↔ Keilosteotomie an Tibia und Fibula, n.n.bez.	78.25.21 ↔ Permanente Epiphyseodese an sonstigen Teilen des Femur
77.27.10 ↔ Keilosteotomie an der Tibia	78.25.22 ↔ Therapeutische Epiphyseolyse an sonstigen Teilen des Femur
77.27.20 ↔ Keilosteotomie an der Fibula	78.25.99 ↔ Verkürzungsosteotomie am Femur, sonstige
77.27.99 ↔ Keilosteotomie an Tibia und Fibula, sonstige	78.30 ↔ Verlängerungsosteotomie von Extremitäten, ohne Angabe der Lokalisation
77.29.00 ↔ Sonstige Keilosteotomie an anderen näher bezeichneten Knochen, ausser Gesichtsschädelknochen, n.n.bez.	78.35.00 ↔ Verlängerungsosteotomie am Femur, n.n.bez.
77.29.10 ↔ Keilosteotomie an Phalangen der Hand	78.35.10 ↔ Verlängerungsosteotomie am Schenkelhals
77.29.40 ↔ Keilosteotomie an Phalangen des Fusses	78.35.19 ↔ Verlängerungsosteotomie an sonstigen Teilen des Femur
77.29.99 ↔ Sonstige Keilosteotomie an anderen näher bezeichneten Knochen, ausser Gesichtsschädelknochen, sonstige	78.35.99 ↔ Verlängerungsosteotomie am Femur, sonstige
77.35.00 ↔ Sonstige Knochendurchtrennung am Femur, n.n.bez.	78.39.10 ↔ Verlängerungsosteotomie an Phalangen der Hand
77.35.10 ↔ Rotationsosteotomie am Schenkelhals	78.39.20 ↔ Verlängerungsosteotomie am Becken
77.35.11 ↔ Kortikotomie bei Segmenttransport am Schenkelhals	78.39.30 ↔ Verlängerungsosteotomie an Phalangen des Fusses
77.35.12 ↔ Komplexe (mehrdimensionale) Osteotomie (mit Achsenkorrektur) am Schenkelhals	78.39.99 ↔ Verlängerungsosteotomie an anderen näher bezeichneten Knochen, sonstige
77.35.19 ↔ Sonstige Knochendurchtrennung am Schenkelhals	78.45 ↔ Sonstige plastische Rekonstruktion am Femur
77.35.20 ↔ Rotationsosteotomie an sonstigen Teilen des Femurs	78.60.05 ↔ Knochenimplantatentfernung, ohne Angabe der Lokalisation, Entfernung eines Knochen(teil)ersatzes
77.35.21 ↔ Kortikotomie bei Segmenttransport an sonstigen Teilen des Femurs	78.60.08 ↔ Entfernung eines internen Verlängerungs- oder Knochentransportsystems (motorisiert / nicht-motorisiert), jede Lokalisation
77.35.22 ↔ Komplexe (mehrdimensionale) Osteotomie (mit Achsenkorrektur) an sonstigen Teilen des Femurs	78.62.01 ↔ Knochenimplantatentfernung am Humerus, (intramedullärer) Draht, Schraube, Zuggurtung/Cerclage, (winkelstabile) Platte, Winkelplatte /Kondylenplatte, Marknagel, Verriegelungsnagel, Transfixationsnagel, Fixateur externe, Ringfixateur, (Blount-)Klammern
77.35.24 ↔ Trochanterosteotomie bei chirurgischer Hüftluxation	78.62.02 ↔ Knochenimplantatentfernung am Humerus, dynamische Kompressionsschraube, Marknagel mit Gelenkkomponente
77.35.99 ↔ Sonstige Knochendurchtrennung am Femur, sonstige	78.62.05 ↔ Knochenimplantatentfernung am Humerus, Entfernung eines Knochen(teil)ersatzes
77.37.00 ↔ Sonstige Knochendurchtrennung an Tibia und Fibula, n.n.bez.	78.62.08 ↔ Knochenimplantatentfernung am Humerus, sonstiges Osteosynthesematerial
77.37.10 ↔ Rotationsosteotomie an der Tibia	78.63.01 ↔ Knochenimplantatentfernung an Radius und Ulna, (intramedullärer) Draht, Schraube, Zuggurtung/Cerclage, (winkelstabile) Platte, Winkelplatte/Kondylenplatte, Marknagel, Verriegelungsnagel, Transfixationsnagel, Fixateur externe, Ringfixateur, (Blount-)Klammern
77.37.12 ↔ Kortikotomie bei Segmenttransport an der Tibia	78.63.05 ↔ Knochenimplantatentfernung an Radius und Ulna, Entfernung eines Knochen(teil)ersatzes
77.37.13 ↔ Komplexe (mehrdimensionale) Osteotomie (mit Achsenkorrektur) an der Tibia	78.63.08 ↔ Knochenimplantatentfernung an Radius und Ulna (proximal / Schaft / distal), sonstiges Osteosynthesematerial
77.37.14 ↔ Valgisierende oder varisierende Osteotomie an der Tibia	78.64.01 ↔ Knochenimplantatentfernung an Karpalia und Metakarpalia, (intramedullärer) Draht, Schraube, Zuggurtung/Cerclage, (winkelstabile) Platte, Fixateur externe, Ringfixateur, (Blount-)Klammern
77.37.19 ↔ Sonstige Knochendurchtrennung an der Tibia	78.64.05 ↔ Knochenimplantatentfernung an Karpalia und Metakarpalia, Entfernung eines Knochen(teil)ersatzes
77.37.20 ↔ Rotationsosteotomie an der Fibula	78.64.08 ↔ Knochenimplantatentfernung an Karpalia und Metakarpalia, sonstiges Osteosynthesematerial
77.37.21 ↔ Kortikotomie bei Segmenttransport an der Fibula	
77.37.22 ↔ Komplexe (mehrdimensionale) Osteotomie (mit Achsenkorrektur) an der Fibula	
77.37.29 ↔ Sonstige Knochendurchtrennung an der Fibula	
77.37.99 ↔ Sonstige Knochendurchtrennung an Tibia und Fibula, sonstige	
77.39.10 ↔ Rotationsosteotomie an Phalangen der Hand	
77.39.19 ↔ Sonstige Knochendurchtrennung an Phalangen der Hand	
77.39.40 ↔ Korrekturosteotomie an Phalangen des Fusses	
77.39.49 ↔ Sonstige Knochendurchtrennung an Phalangen des Fusses	
77.86 ↔ Sonstige partielle Knochenresektion aus der Patella	
78.05.10 ↔ Knochentransplantation am Femur, gefässgestielt mit mikrovaskulärer Anastomose	
78.05.11 ↔ Knochentransplantation am Femur, gefässgestielt, ohne mikrovaskuläre Anastomose	
78.05.13 ↔ Knorpel-Knochentransplantation am Femur, autogen und allogene	
78.15.10 ↔ Offene Reposition einer Schenkelhalsfraktur und proximalen Femurfraktur mit Knochenfixation durch Fixateur externe	

78.65.01 ↔	Knochenimplantatentfernung am Femur, Draht, intramedullärer Draht, Schraube, Zuggurtung/Cerclage, (winkelstabile) Platte, Winkelplatte/Kondylenplatte, dynamische Kompressionsschraube, Marknagel, Fixateur externe, (Blount-)Klammern	78.69.58 ↔	Knochenimplantatentfernung an anderen näher bezeichneten Knochen, ausser Gesichtsschädelknochen, sonstiges Osteosynthesematerial
78.65.02 ↔	Knochenimplantatentfernung am Femur (Schenkelhals / proximal / distal, ausser Schaft), Marknagel mit Gelenkkomponente, Verriegelungsnagel, Transfixationsnagel	78.69.71 ↔	Arthroskopische Entfernung von Osteosynthesematerial
78.65.03 ↔	Knochenimplantatentfernung am Femur (Schaft), Marknagel mit Gelenkkomponente	79.15.00 ↔	Geschlossene Reposition einer Femurfraktur mit innerer Knochenfixation, n.n.bez.
78.65.04 ↔	Knochenimplantatentfernung am Femur (proximal / Schaft / distal, ausser Schenkelhals), Ringfixateur	79.15.10 ↔	Geschlossene Reposition einer distalen Femurfraktur mit innerer Knochenfixation
78.65.05 ↔	Knochenimplantatentfernung am Femur, Entfernung eines Knochen(teil)ersatzes	79.15.20 ↔	Geschlossene Reposition einer sonstigen Femurfraktur mit innerer Knochenfixation
78.65.08 ↔	Knochenimplantatentfernung am Femur, sonstiges Osteosynthesematerial	79.15.99 ↔	Geschlossene Reposition einer Femurfraktur mit innerer Knochenfixation, sonstige
78.69.11 ↔	Knochenimplantatentfernung an Phalangen der Hand, (intramedullärer) Draht, Schraube, Zuggurtung/Cerclage, (winkelstabile) Platte, Fixateur externe, (Blount-)Klammern	79.35.00 ↔	Offene Reposition einer Femurfraktur mit innerer Knochenfixation, n.n.bez.
78.69.15 ↔	Knochenimplantatentfernung an Phalangen der Hand, Entfernung eines Knochen(teil)ersatzes	79.35.10 ↔	Offene Reposition einer Hüftkopffraktur mit innerer Knochenfixation
78.69.18 ↔	Knochenimplantatentfernung an Phalangen der Hand, sonstiges Osteosynthesematerial	79.35.11 ↔	Offene Reposition einer Schenkelhalsfraktur und proximalen Femurfraktur mit innerer Knochenfixation
78.69.21 ↔	Knochenimplantatentfernung am Becken, Draht, Schraube, Zuggurtung/Cerclage, Fixateur externe, Ringfixateur, (Blount-)Klammern	79.35.12 ↔	Offene Reposition einer Femurschaftfraktur mit innerer Knochenfixation
78.69.22 ↔	Knochenimplantatentfernung am Becken, (winkelstabile) Platte	79.35.13 ↔	Offene Reposition einer distalen Femurfraktur mit innerer Knochenfixation
78.69.25 ↔	Knochenimplantatentfernung am Becken, Entfernung eines Knochen(teil)ersatzes	79.35.99 ↔	Offene Reposition einer Femurfraktur mit innerer Knochenfixation, sonstige
78.69.28 ↔	Knochenimplantatentfernung am Becken, sonstiges Osteosynthesematerial	79.39.00 ↔	Offene Reposition einer Fraktur anderer bezeichneter Knochen mit innerer Knochenfixation, n.n.bez.
78.69.31 ↔	Knochenimplantatentfernung an Talus und Kalkaneus, (intramedullärer) Draht, Schraube, Zuggurtung/Cerclage, (winkelstabile) Platte, Fixateur externe, Ringfixateur, (Blount-)Klammern	79.39.20 ↔	Offene Reposition einer Fraktur des Acetabulums mit innerer Knochenfixation
78.69.38 ↔	Knochenimplantatentfernung an Talus und Kalkaneus, sonstiges Osteosynthesematerial	79.39.99 ↔	Offene Reposition einer Fraktur anderer bezeichneter Knochen mit innerer Knochenfixation, sonstige
78.69.41 ↔	Knochenimplantatentfernung an Phalangen des Fusses, (intramedullärer) Draht, Schraube, Zuggurtung/Cerclage, (winkelstabile) Platte, Fixateur externe, (Blount-)Klammern	79.89.00 ↔	Offene Reposition einer Luxation an anderer bezeichneter Lokalisation, n.n.bez.
78.69.45 ↔	Knochenimplantatentfernung an Phalangen des Fusses, Entfernung eines Knochen(teil)ersatzes	79.89.99 ↔	Offene Reposition einer Luxation an anderer bezeichneter Lokalisation, sonstige
78.69.48 ↔	Knochenimplantatentfernung an Phalangen des Fusses, sonstiges Osteosynthesematerial	7A.28.31 ↔	Osteotomie an der Wirbelsäule, Grad III
78.69.51 ↔	Knochenimplantatentfernung an anderen näher bezeichneten Knochen, ausser Gesichtsschädelknochen, Draht, Zuggurtung/Cerclage, (Blount-)Klammern	7A.28.41 ↔	Osteotomie an der Wirbelsäule, Grad IV
78.69.52 ↔	Knochenimplantatentfernung an anderen näher bezeichneten Knochen, ausser Gesichtsschädelknochen, Schraube, (winkelstabile) Platte, dynamische Kompressionsschraube, intramedullärer Draht, Marknagel, Marknagel mit Gelenkkomponente, Verriegelungsnagel, Transfixationsnagel, Fixateur externe	7A.82 ↔	Entfernen von Osteosynthesematerial, Wirbelsäule
78.69.53 ↔	Knochenimplantatentfernung an anderen näher bezeichneten Knochen, ausser Gesichtsschädelknochen, Winkelplatte/Kondylenplatte	7A.84 ↔	Entfernen von mitwachsenden oder expandierenden Systemen, Wirbelsäule
78.69.55 ↔	Knochenimplantatentfernung an anderen näher bezeichneten Knochen, ausser Gesichtsschädelknochen, Entfernung eines Knochen(teil)ersatzes	7A.86 ↔	Entfernen von externen Fixationsvorrichtungen, Wirbelsäule
		80.05.00 ↔	Entfernen einer Hüftendoprothese, n.n.bez.
		80.05.15 ↔	Entfernen einer Totalendoprothese des Hüftgelenks
		80.05.16 ↔	Entfernen einer Totalendoprothese des Hüftgelenks, Sonderprothese
		80.05.17 ↔	Entfernen von Schaft, sowie Kopf einer Hüftendoprothese
		80.05.18 ↔	Entfernen von Schaft, Kopf, sowie Inlay einer Hüftendoprothese
		80.05.1A ↔	Entfernen des Inlays einer Hüftendoprothese
		80.05.1B ↔	Entfernen des Kopfes einer Hüftendoprothese
		80.05.1C ↔	Entfernen von Kopf sowie Inlay einer Hüftendoprothese
		80.05.1D ↔	Entfernen von Kopf, Inlay sowie Pfanne einer Hüftendoprothese
		80.05.1E ↔	Entfernen von Inlay sowie Pfanne einer Hüftendoprothese
		80.05.1F ↔	Entfernen von Stütz-, resp. Pfannendachschale sowie Pfanne einer Hüftendoprothese
		80.05.1G ↔	Entfernen von Stütz-, resp. Pfannendachschale, Pfanne sowie Kopf einer Hüftendoprothese
		80.05.99 ↔	Entfernen einer Hüftendoprothese, sonstige
		80.46.10 ↔	Durchtrennung von Gelenkkapsel, Ligament oder Knorpel am Kniegelenk
		80.46.20 ↔	Durchtrennung von Gelenkkapsel, Ligament oder Knorpel am proximalen Tibiofibulargelenk

- 80.46.99 ↔ Durchtrennung von Gelenkkapsel, Ligament oder Knorpel am Knie, sonstige
- 80.6X.00 ↔ Menishektomie am Knie, n.n.bez.
- 80.6X.10 ↔ Menishektomie am Knie, arthroskopisch, partiell
- 80.6X.11 ↔ Menishektomie am Knie, arthroskopisch, total
- 80.6X.20 ↔ Menishektomie am Knie, offen chirurgisch, partiell
- 80.6X.21 ↔ Menishektomie am Knie, offen chirurgisch, total
- 80.6X.99 ↔ Menishektomie am Knie, sonstige
- 81.13 ↔ Subtalare Arthroese
- 81.14.11 ↔ Talo-naviculare Arthroese
- 81.14.12 ↔ Calcaneo-cuboidale Arthroese
- 81.14.13 ↔ Talo-naviculare sowie calcaneo-cuboidale Arthroese
- 81.15.11 ↔ Tarsometatarsale Arthroese, 1 Gelenk
- 81.15.12 ↔ Tarsometatarsale Arthroese, 2 Gelenke
- 81.15.13 ↔ Tarsometatarsale Arthroese, 3 Gelenke
- 81.15.14 ↔ Tarsometatarsale Arthroese, 4 Gelenke
- 81.15.15 ↔ Tarsometatarsale Arthroese, 5 Gelenke
- 81.1A ↔ Arthroese am oberen Sprunggelenk
- 81.1B ↔ Tibio-talo-calcaneare Arthroese
- 81.1C ↔ Pantolare Arthroese [Tibio-talo-calcaneare sowie talo-naviculare Arthroese]
- 81.1D.11 ↔ Talo-calcaneare sowie talo-naviculare Arthroese
- 81.1D.12 ↔ Talo-calcaneare, talo-naviculare sowie calcaneo-cuboidale Arthroese
- 81.1D.13 ↔ Talo-calcaneare sowie naviculo-cuneiforme Arthroese mit talo-naviculare und calcaneo-cuboidale Arthroese
- 81.1D.14 ↔ Talo-calcaneare Arthroese, mit mindestens einem Lisfranc'schen Gelenk (Ossa metatarsalia mit Os cuboideum oder Ossa cuneiformia), mit talo-naviculare und calcaneo-cuboidale Arthroese
- 81.1D.15 ↔ Talo-calcaneare sowie naviculo-cuneiforme Arthroese, mit mindestens einem Lisfranc'schen Gelenk (Ossa metatarsalia mit Os cuboideum oder Ossa cuneiformia), mit talo-naviculare und calcaneo-cuboidale Arthroese
- 81.1E.11 ↔ Naviculo-cuneiforme Arthroese, 1 bis 2 Gelenke
- 81.1E.12 ↔ Naviculo-cuneiforme Arthroese, alle 3 Gelenke
- 81.21 ↔ Hüft-Arthroese
- 81.22 ↔ Knie-Arthroese
- 81.24 ↔ Ellenbogen-Arthroese
- 81.26.09 ↔ Arthroese am Karpometakarpalgelenk, sonstige
- 81.26.11 ↔ Arthroese am Karpometakarpalgelenk, intrakarpale Arthroese
- 81.27 ↔ Arthroese am Metakarpophalangealgelenk
- 81.28 ↔ Interphalangeal-Arthroese
- 81.40.00 ↔ Rekonstruktion am Hüftgelenk, n.n.bez.
- 81.40.10 ↔ Refixation eines osteochondralen Fragmentes am Hüftgelenk, arthroskopisch
- 81.40.11 ↔ Refixation eines osteochondralen Fragmentes am Hüftgelenk, offen chirurgisch
- 81.40.18 ↔ Subchondrale Knocheneröffnung am Hüftgelenk, arthroskopisch
- 81.40.19 ↔ Subchondrale Knocheneröffnung am Hüftgelenk, offen chirurgisch
- 81.40.20 ↔ Subchondrale Knocheneröffnung am Hüftgelenk mit Einbringen eines azellulären Implantats, arthroskopisch
- 81.40.21 ↔ Subchondrale Knocheneröffnung am Hüftgelenk mit Einbringen eines azellulären Implantats, offen chirurgisch
- 81.40.30 ↔ Arthroplastik am Hüftgelenk mit Osteotomie des Beckens, sonstige Osteotomie
- 81.40.31 ↔ Arthroplastik am Hüftgelenk mit Osteotomie des Beckens, Tripelosteotomie
- 81.40.32 ↔ Pfannendachplastik am Hüftgelenk
- 81.40.33 ↔ Girdlestone-Resektion am Hüftgelenk, primär
- 81.40.34 ↔ Rekonstruktion des Labrum acetabulare, offen chirurgisch
- 81.40.35 ↔ Rekonstruktion des Labrum acetabulare, arthroskopisch
- 81.40.99 ↔ Rekonstruktion am Hüftgelenk, sonstige
- 81.42 ↔ Five-in-one Rekonstruktion am Kniegelenk
- 81.43 ↔ Rekonstruktion am Kniegelenk nach unhappy triad
- 81.44.10 ↔ Stabilisierung der Patella, Retinakulumspaltung, lateral
- 81.44.11 ↔ Stabilisierung der Patella, Retinakulumspaltung, lateral mit Zügelungsoperation
- 81.44.12 ↔ Stabilisierung der Patella, Verlagerung des Patellarsehnenansatzes
- 81.44.13 ↔ Stabilisierung der Patella, Verlagerung des Patellarsehnenansatzes mit Knochenspan
- 81.44.14 ↔ Stabilisierung der Patella mittels MPFL [Mediales Patello-Femorales Ligament]-Plastik
- 81.44.99 ↔ Stabilisierung der Patella, sonstige
- 81.46 ↔ Sonstige Rekonstruktion am Kollateralband
- 81.47.10 ↔ Refixation eines osteochondralen Fragmentes am Kniegelenk
- 81.47.11 ↔ Refixation eines osteochondralen Fragmentes am Kniegelenk, arthroskopisch
- 81.47.14 ↔ Meniskusrefixation, offen chirurgisch
- 81.47.15 ↔ Meniskusrefixation, arthroskopisch
- 81.47.16 ↔ Meniskustransplantation
- 81.47.19 ↔ Knöcherner Refixation eines Kreuzbandes, offen chirurgisch
- 81.47.20 ↔ Knöcherner Refixation eines Kreuzbandes, arthroskopisch
- 81.47.23 ↔ Subchondrale Knocheneröffnung am Kniegelenk, offen chirurgisch
- 81.47.24 ↔ Subchondrale Knocheneröffnung am Kniegelenk, arthroskopisch
- 81.47.25 ↔ Subchondrale Knocheneröffnung am Kniegelenk mit Einbringen eines azellulären Implantats, arthroskopisch
- 81.47.26 ↔ Implantation eines patientenindividuellen metallischen Knorpelersatzes am Kniegelenk
- 81.47.27 ↔ Resektionsarthroplastik am Kniegelenk
- 81.47.28 ↔ Subchondrale Knocheneröffnung am Kniegelenk mit Einbringen eines azellulären Implantats, offen chirurgisch
- 81.47.2A ↔ Implantation eines nicht-patientenindividuellen metallischen Knorpelersatzes am Kniegelenk
- 81.47.30 ↔ Sonstige Refixation und Naht am Kapselbandapparat des Kniegelenks
- 81.47.31 ↔ Sonstige Bandplastik am Kniegelenk, offen chirurgisch
- 81.47.40 ↔ Sonstige Rekonstruktion am Kniegelenk, Patella und ihr Halteapparat
- 81.47.60 ↔ Trochleoplastik am Kniegelenk mit Arthrotomie, Osteotomie des distalen Femurs mit oder ohne subchondraler Spongiosoplastik
- 81.47.90 ↔ Sonstige Rekonstruktion am Kniegelenk, arthroskopisch
- 81.47.99 ↔ Sonstige Rekonstruktion am Kniegelenk, sonstige
- 81.49.10 ↔ Refixation eines osteochondralen Fragmentes, oberes Sprunggelenk, arthroskopisch
- 81.49.11 ↔ Refixation eines osteochondralen Fragmentes, oberes Sprunggelenk, offen chirurgisch
- 81.49.12 ↔ Refixation eines osteochondralen Fragmentes, unteres Sprunggelenk, arthroskopisch
- 81.49.13 ↔ Refixation eines osteochondralen Fragmentes, unteres Sprunggelenk, offen chirurgisch
- 81.49.26 ↔ Subchondrale Knocheneröffnung, oberes Sprunggelenk, arthroskopisch
- 81.49.27 ↔ Subchondrale Knocheneröffnung, oberes Sprunggelenk, offen chirurgisch
- 81.49.28 ↔ Subchondrale Knocheneröffnung, unteres Sprunggelenk, arthroskopisch
- 81.49.29 ↔ Subchondrale Knocheneröffnung, unteres Sprunggelenk, offen chirurgisch

81.49.30 ↔	Subchondrale Knocheneröffnung mit Einbringen eines azellulären Implantats, oberes Sprunggelenk, arthroskopisch	81.85.18 ↔	Subchondrale Knocheneröffnung am Ellenbogen, arthroskopisch
81.49.31 ↔	Subchondrale Knocheneröffnung mit Einbringen eines azellulären Implantats, unteres Sprunggelenk, arthroskopisch	81.85.19 ↔	Subchondrale Knocheneröffnung am Ellenbogen, offen chirurgisch
81.49.32 ↔	Resektionsarthroplastik am Sprunggelenk	81.85.20 ↔	Subchondrale Knocheneröffnung am Ellenbogen mit Einbringen eines azellulären Implantats, arthroskopisch
81.49.33 ↔	Refixation und Plastik am Kapselbandapparat des oberen Sprunggelenkes	81.85.21 ↔	Resektionsarthroplastik am Ellenbogengelenk
81.49.34 ↔	Subchondrale Knocheneröffnung mit Einbringen eines azellulären Implantats, oberes Sprunggelenk, offen chirurgisch	81.85.22 ↔	Subchondrale Knocheneröffnung am Ellenbogen mit Einbringen eines azellulären Implantats, offen chirurgisch
81.49.35 ↔	Subchondrale Knocheneröffnung mit Einbringen eines azellulären Implantats, unteres Sprunggelenk, offen chirurgisch	81.85.30 ↔	Prothetischer Ersatz der distalen Humerusgelenkfläche
81.49.99 ↔	Sonstige Rekonstruktion am Sprunggelenk, sonstige	81.85.99 ↔	Sonstige Rekonstruktion am Ellenbogen, sonstige
81.82.09 ↔	Plastische Rekonstruktion und Refixation am Kapselbandapparat des Schultergelenkes, sonstige	81.94 ↔	Naht an Kapsel oder Ligament von Sprunggelenk oder Fuss
81.82.31 ↔	Refixation des Labrum glenoidale, arthroskopisch	81.95.00 ↔	Naht an Kapsel oder Ligament der übrigen unteren Extremitäten, n.n.bez.
81.82.32 ↔	Erweiterung des subakromialen Raumes, arthroskopisch	81.95.09 ↔	Naht an Kapsel oder Ligament der übrigen unteren Extremitäten, sonstige
81.82.33 ↔	Kapselraffung mit Fixation am Glenoid, arthroskopisch	81.95.10 ↔	Naht des vorderen Kreuzbandes des Knies, arthroskopisch
81.82.34 ↔	Implantation Ballon-Implantat als Abstandshalter am Schultergelenk, arthroskopisch	81.95.11 ↔	Naht des vorderen Kreuzbandes des Knies, offen chirurgisch
81.82.41 ↔	Refixation des Labrum glenoidale, offen chirurgisch	81.95.12 ↔	Naht des hinteren Kreuzbandes des Knies, arthroskopisch
81.82.42 ↔	Vordere und hintere Pfannenrandplastik, Schultergelenk, offen chirurgisch	81.95.13 ↔	Naht des hinteren Kreuzbandes des Knies, offen chirurgisch
81.82.43 ↔	Vordere und hintere Kapselplastik, Schultergelenk, offen chirurgisch	81.95.14 ↔	Naht des medialen Kapselbandapparates mit Einbezug des Meniskus, arthroskopisch
81.82.44 ↔	Akromioplastik mit Durchtrennung des Ligamentum coracoacromiale, offen chirurgisch	81.95.15 ↔	Naht des medialen Kapselbandapparates mit Einbezug des Meniskus, offen chirurgisch
81.83.00 ↔	Sonstiger Eingriff am Schultergelenk, n.n.bez.	81.95.16 ↔	Naht des lateralen Kapselbandapparates des Knies, arthroskopisch
81.83.10 ↔	Refixation eines osteochondralen Fragmentes, Humeroglenoidalgelenk, arthroskopisch	81.95.17 ↔	Naht des lateralen Kapselbandapparates des Knies, offen chirurgisch
81.83.11 ↔	Refixation eines osteochondralen Fragmentes, Humeroglenoidalgelenk, offen chirurgisch	81.95.18 ↔	Naht des dorsalen Kapselbandapparates des Knies, offen chirurgisch
81.83.12 ↔	Refixation eines osteochondralen Fragmentes, Akromioklavikulargelenk, arthroskopisch	81.95.1A ↔	Naht des dorsalen Kapselbandapparates des Knies, arthroskopisch
81.83.13 ↔	Refixation eines osteochondralen Fragmentes, Akromioklavikulargelenk, offen chirurgisch	81.95.21 ↔	Naht an Kapsel oder Ligament der Hüfte, offen chirurgisch
81.83.26 ↔	Subchondrale Knocheneröffnung, Humeroglenoidalgelenk, arthroskopisch	81.95.22 ↔	Naht an Kapsel oder Ligament der Hüfte, arthroskopisch
81.83.27 ↔	Subchondrale Knocheneröffnung, Humeroglenoidalgelenk, offen chirurgisch	81.96.20 ↔	Sonstige Rekonstruktion an Gelenken, Handgelenk, n.n.bez.
81.83.28 ↔	Subchondrale Knocheneröffnung, Akromioklavikulargelenk, arthroskopisch	81.96.21 ↔	Sonstige Rekonstruktion an Gelenken, Handgelenk, Refixation eines osteochondralen Fragmentes, arthroskopisch
81.83.29 ↔	Subchondrale Knocheneröffnung, Akromioklavikulargelenk, offen chirurgisch	81.96.22 ↔	Sonstige Rekonstruktion an Gelenken, Handgelenk, Refixation eines osteochondralen Fragmentes, offen chirurgisch
81.83.30 ↔	Subchondrale Knocheneröffnung mit Einbringen eines azellulären Implantats, Humeroglenoidalgelenk, arthroskopisch	81.96.29 ↔	Sonstige Rekonstruktion an Gelenken, Handgelenk, sonstige
81.83.31 ↔	Subchondrale Knocheneröffnung mit Einbringen eines azellulären Implantats, Akromioklavikulargelenk, arthroskopisch	81.96.2A ↔	Sonstige Rekonstruktion an Gelenken, Handgelenk, Subchondrale Knocheneröffnung, arthroskopisch
81.83.35 ↔	Subchondrale Knocheneröffnung mit Einbringen eines azellulären Implantats, Humeroglenoidalgelenk, offen chirurgisch	81.96.2B ↔	Sonstige Rekonstruktion an Gelenken, Handgelenk, Subchondrale Knocheneröffnung, offen chirurgisch
81.83.36 ↔	Subchondrale Knocheneröffnung mit Einbringen eines azellulären Implantats, Akromioklavikulargelenk, offen chirurgisch	81.96.2C ↔	Sonstige Rekonstruktion an Gelenken, Handgelenk, Subchondrale Knocheneröffnung mit Einbringen eines azellulären Implantats, arthroskopisch
81.83.40 ↔	Resektionsarthroplastik am Schultergelenk	81.96.2D ↔	Sonstige Rekonstruktion an Gelenken, Handgelenk, Ulnakopfprothese
81.83.51 ↔	Stabilisierung des Akromioklavikulargelenkes durch Fixationsverfahren, arthroskopisch assistiert	81.96.2E ↔	Sonstige Rekonstruktion an Gelenken, Handgelenk, Subchondrale Knocheneröffnung mit Einbringen eines azellulären Implantats, offen chirurgisch
81.83.99 ↔	Sonstiger Eingriff am Schultergelenk, sonstige	81.96.41 ↔	Sonstige Rekonstruktion an Gelenken, Proximales Tibiofibulargelenk, Refixation eines osteochondralen Fragmentes, arthroskopisch
81.85.00 ↔	Sonstige Rekonstruktion am Ellenbogen, n.n.bez.		
81.85.10 ↔	Refixation eines osteochondralen Fragmentes am Ellenbogen, arthroskopisch		
81.85.11 ↔	Refixation eines osteochondralen Fragmentes am Ellenbogen, offen chirurgisch		

81.96.42 ↔ Sonstige Rekonstruktion an Gelenken, Proximales Tibiofibulargelenk, Refixation eines osteochondralen Fragmentes, offen chirurgisch	81.96.7B ↔ Sonstige Rekonstruktion an Gelenken, sonstige Gelenke des Fusses, subchondrale Knocheneröffnung, offen chirurgisch
81.96.49 ↔ Sonstige Rekonstruktion an Gelenken, Proximales Tibiofibulargelenk, sonstige	81.96.7C ↔ Sonstige Rekonstruktion an Gelenken, sonstige Gelenke des Fusses, subchondrale Knocheneröffnung mit Einbringen eines azellulären Implantats, arthroskopisch
81.96.4A ↔ Sonstige Rekonstruktion an Gelenken, Proximales Tibiofibulargelenk, Subchondrale Knocheneröffnung, arthroskopisch	81.96.7D ↔ Sonstige Rekonstruktion an Gelenken, sonstige Gelenke des Fusses, subchondrale Knocheneröffnung mit Einbringen eines azellulären Implantats, offen chirurgisch
81.96.4B ↔ Sonstige Rekonstruktion an Gelenken, Proximales Tibiofibulargelenk, Subchondrale Knocheneröffnung, offen chirurgisch	81.96.80 ↔ Sonstige Rekonstruktion an anderen näher bezeichneten Gelenken, n.n.bez.
81.96.4C ↔ Sonstige Rekonstruktion an Gelenken, Proximales Tibiofibulargelenk, Subchondrale Knocheneröffnung mit Einbringen eines azellulären Implantats, arthroskopisch	81.96.81 ↔ Sonstige Rekonstruktion an anderen näher bezeichneten Gelenken, Refixation eines osteochondralen Fragmentes, arthroskopisch
81.96.4D ↔ Sonstige Rekonstruktion an Gelenken, Proximales Tibiofibulargelenk, Subchondrale Knocheneröffnung mit Einbringen eines azellulären Implantats, offen chirurgisch	81.96.82 ↔ Sonstige Rekonstruktion an anderen näher bezeichneten Gelenken, Refixation eines osteochondralen Fragmentes, offen chirurgisch
81.96.51 ↔ Sonstige Rekonstruktion an Gelenken, Metatarsophalangealgelenk, Refixation eines osteochondralen Fragmentes, arthroskopisch	81.96.89 ↔ Sonstige Rekonstruktion an anderen näher bezeichneten Gelenken, sonstige
81.96.52 ↔ Sonstige Rekonstruktion an Gelenken, Metatarsophalangealgelenk, Refixation eines osteochondralen Fragmentes, offen chirurgisch	81.96.8A ↔ Sonstige Rekonstruktion an anderen näher bezeichneten Gelenken, subchondrale Knocheneröffnung, arthroskopisch
81.96.59 ↔ Sonstige Rekonstruktion an Gelenken, Metatarsophalangealgelenk, sonstige	81.96.8B ↔ Sonstige Rekonstruktion an anderen näher bezeichneten Gelenken, subchondrale Knocheneröffnung, offen chirurgisch
81.96.5A ↔ Sonstige Rekonstruktion an Gelenken, Metatarsophalangealgelenk, subchondrale Knocheneröffnung, arthroskopisch	81.96.8C ↔ Sonstige Rekonstruktion an anderen näher bezeichneten Gelenken, subchondrale Knocheneröffnung mit Einbringen eines azellulären Implantats, arthroskopisch
81.96.5B ↔ Sonstige Rekonstruktion an Gelenken, Metatarsophalangealgelenk, subchondrale Knocheneröffnung, offen chirurgisch	81.96.8D ↔ Sonstige Rekonstruktion an anderen näher bezeichneten Gelenken, subchondrale Knocheneröffnung mit Einbringen eines azellulären Implantats, offen chirurgisch
81.96.5C ↔ Sonstige Rekonstruktion an Gelenken, Metatarsophalangealgelenk, subchondrale Knocheneröffnung mit Einbringen eines azellulären Implantats, arthroskopisch	81.96.92 ↔ Sonstige gelenkrekonstruktive und gelenkplastische Eingriffe, Refixation am Kapselbandapparat anderer Gelenke
81.96.5D ↔ Sonstige Rekonstruktion an Gelenken, Metatarsophalangealgelenk, subchondrale Knocheneröffnung mit Einbringen eines azellulären Implantats, offen chirurgisch	81.96.95 ↔ Sonstige gelenkrekonstruktive und gelenkplastische Eingriffe Implantation einer Endoprothese an Gelenken der oberen Extremität, sonstige
81.96.61 ↔ Sonstige Rekonstruktion an Gelenken, Zehngelenk, Refixation eines osteochondralen Fragmentes, arthroskopisch	81.96.97 ↔ Sonstige gelenkrekonstruktive und gelenkplastische Eingriffe, Komplexe Erstimplantation und Wechseloperation einer Gelenkendoprothese in Verbindung mit Knochenersatz und dem Ersatz benachbarter Gelenke
81.96.62 ↔ Sonstige Rekonstruktion an Gelenken, Zehngelenk, Refixation eines osteochondralen Fragmentes, offen chirurgisch	81.96.98 ↔ Sonstige gelenkrekonstruktive und gelenkplastische Eingriffe, Resektionsarthroplastik am Handgelenk
81.96.69 ↔ Sonstige Rekonstruktion an Gelenken, Zehngelenk, sonstige	81.96.9A ↔ Sonstige gelenkrekonstruktive und gelenkplastische Eingriffe, Resektionsarthroplastik an Gelenken des Fusses
81.96.6A ↔ Sonstige Rekonstruktion an Gelenken, Zehngelenk, Subchondrale Knocheneröffnung, arthroskopisch	81.96.9B ↔ Sonstige gelenkrekonstruktive und gelenkplastische Eingriffe, sonstige gelenkplastische Eingriffe
81.96.6B ↔ Sonstige Rekonstruktion an Gelenken, Zehngelenk, Subchondrale Knocheneröffnung, offen chirurgisch	81.9A.11 ↔ Knorpeltransplantation und Implantation von in-vitro hergestellten Gewebekulturen, Humeroglenoidalgelenk, arthroskopisch
81.96.6C ↔ Sonstige Rekonstruktion an Gelenken, Zehngelenk, Subchondrale Knocheneröffnung mit Einbringen eines azellulären Implantats, arthroskopisch	81.9A.12 ↔ Knorpeltransplantation und Implantation von in-vitro hergestellten Gewebekulturen, Akromioklavikulargelenk, arthroskopisch
81.96.6D ↔ Sonstige Rekonstruktion an Gelenken, Zehngelenk, Subchondrale Knocheneröffnung mit Einbringen eines azellulären Implantats, offen chirurgisch	81.9A.14 ↔ Knorpeltransplantation und Implantation von in-vitro hergestellten Gewebekulturen, Ellenbogen, arthroskopisch
81.96.71 ↔ Sonstige Rekonstruktion an Gelenken, sonstige Gelenke des Fusses, Refixation eines osteochondralen Fragmentes, arthroskopisch	81.9A.16 ↔ Knorpeltransplantation und Implantation von in-vitro hergestellten Gewebekulturen, Handgelenk, arthroskopisch
81.96.72 ↔ Sonstige Rekonstruktion an Gelenken, sonstige Gelenke des Fusses, Refixation eines osteochondralen Fragmentes, offen chirurgisch	81.9A.1B ↔ Knorpeltransplantation und Implantation von in-vitro hergestellten Gewebekulturen, Hüftgelenk, arthroskopisch
81.96.79 ↔ Sonstige Rekonstruktion an Gelenken, sonstige Gelenke des Fusses, sonstige	81.9A.1C ↔ Knorpeltransplantation und Implantation von in-vitro hergestellten Gewebekulturen, Kniegelenk, arthroskopisch
81.96.7A ↔ Sonstige Rekonstruktion an Gelenken, sonstige Gelenke des Fusses, Subchondrale Knocheneröffnung, arthroskopisch	

81.9A.1D ↔ Knorpeltransplantation und Implantation von in-vitro hergestellten Gewebekulturen, Proximales Tibiofibulargelenk, arthroskopisch	81.9A.2C ↔ Knorpeltransplantation und Implantation von in-vitro hergestellten Gewebekulturen, Kniegelenk, offen chirurgisch
81.9A.1E ↔ Knorpeltransplantation und Implantation von in-vitro hergestellten Gewebekulturen, oberes Sprunggelenk, arthroskopisch	81.9A.2D ↔ Knorpeltransplantation und Implantation von in-vitro hergestellten Gewebekulturen, Proximales Tibiofibulargelenk, offen chirurgisch
81.9A.1F ↔ Knorpeltransplantation und Implantation von in-vitro hergestellten Gewebekulturen, unteres Sprunggelenk, arthroskopisch	81.9A.2E ↔ Knorpeltransplantation und Implantation von in-vitro hergestellten Gewebekulturen, oberes Sprunggelenk, offen chirurgisch
81.9A.1G ↔ Knorpeltransplantation und Implantation von in-vitro hergestellten Gewebekulturen, andere Tarsalgelenke und Tarsometatarsalgelenke, arthroskopisch	81.9A.2F ↔ Knorpeltransplantation und Implantation von in-vitro hergestellten Gewebekulturen, unteres Sprunggelenk, offen chirurgisch
81.9A.1H ↔ Knorpeltransplantation und Implantation von in-vitro hergestellten Gewebekulturen, Metatarsophalangealgelenk, arthroskopisch	81.9A.2G ↔ Knorpeltransplantation und Implantation von in-vitro hergestellten Gewebekulturen, andere Tarsalgelenke und Tarsometatarsalgelenke, offen chirurgisch
81.9A.1I ↔ Knorpeltransplantation und Implantation von in-vitro hergestellten Gewebekulturen, Zehengelenk, arthroskopisch	81.9A.2H ↔ Knorpeltransplantation und Implantation von in-vitro hergestellten Gewebekulturen, Metatarsophalangealgelenk, offen chirurgisch
81.9A.1J ↔ Knorpeltransplantation und Implantation von in-vitro hergestellten Gewebekulturen, sonstige Gelenke, arthroskopisch	81.9A.2I ↔ Knorpeltransplantation und Implantation von in-vitro hergestellten Gewebekulturen, Zehengelenk, offen chirurgisch
81.9A.21 ↔ Knorpeltransplantation und Implantation von in-vitro hergestellten Gewebekulturen, Humero Glenoidalgelenk, offen chirurgisch	81.9A.2J ↔ Knorpeltransplantation und Implantation von in-vitro hergestellten Gewebekulturen, sonstige Gelenke, offen chirurgisch
81.9A.22 ↔ Knorpeltransplantation und Implantation von in-vitro hergestellten Gewebekulturen, Akromioklavikulargelenk, offen chirurgisch	81.9A.5C ↔ Knorpeltransplantation mit OATS [osteoarticular transfer system]-Verfahren, Mosaikplastik, am Kniegelenk, arthroskopisch
81.9A.24 ↔ Knorpeltransplantation und Implantation von in-vitro hergestellten Gewebekulturen, Ellenbogen, offen chirurgisch	81.9A.6C ↔ Knorpeltransplantation mit OATS [osteoarticular transfer system]-Verfahren, Mosaikplastik, am Kniegelenk, offen chirurgisch
81.9A.26 ↔ Knorpeltransplantation und Implantation von in-vitro hergestellten Gewebekulturen, Handgelenk, offen chirurgisch	82.31 ↔ Bursektomie an der Hand
81.9A.2B ↔ Knorpeltransplantation und Implantation von in-vitro hergestellten Gewebekulturen, Hüftgelenk, offen chirurgisch	82.42 ↔ Sekundäre Naht an einer Beugesehne der Hand

Prozedur B03-3

03.03.09 ↔ Laminotomie, Laminektomie und Laminoplastik, sonstige	03.03.3B ↔ Laminektomie, 10 und mehr Segmente
03.03.11 ↔ Laminotomie, 1 Segment	03.03.41 ↔ Laminoplastik, 1 Segment
03.03.12 ↔ Laminotomie, 2 Segmente	03.03.42 ↔ Laminoplastik, 2 Segmente
03.03.13 ↔ Laminotomie, 3 Segmente	03.03.43 ↔ Laminoplastik, 3 Segmente
03.03.14 ↔ Laminotomie, 4 Segmente	03.03.44 ↔ Laminoplastik, 4 Segmente
03.03.15 ↔ Laminotomie, 5 Segmente	03.03.45 ↔ Laminoplastik, 5 Segmente
03.03.16 ↔ Laminotomie, 6 Segmente	03.03.46 ↔ Laminoplastik, 6 Segmente
03.03.17 ↔ Laminotomie, 7 Segmente	03.03.47 ↔ Laminoplastik, 7 Segmente
03.03.18 ↔ Laminotomie, 8 Segmente	03.03.48 ↔ Laminoplastik, 8 Segmente
03.03.1A ↔ Laminotomie, 9 Segmente	03.03.4A ↔ Laminoplastik, 9 Segmente
03.03.1B ↔ Laminotomie, 10 und mehr Segmente	03.03.4B ↔ Laminoplastik, 10 und mehr Segmente
03.03.21 ↔ Hemilaminektomie, 1 Segment	03.05.11 ↔ Inzision des Spinalkanals zur Drainage epiduraler Flüssigkeit
03.03.22 ↔ Hemilaminektomie, 2 Segmente	03.05.12 ↔ Inzision des Rückenmarks und der Rückenmarkshäute zur Drainage subduraler Flüssigkeit
03.03.23 ↔ Hemilaminektomie, 3 Segmente	03.05.13 ↔ Inzision des Rückenmarks und der Rückenmarkshäute zur Drainage intramedullärer Flüssigkeit
03.03.24 ↔ Hemilaminektomie, 4 Segmente	03.05.21 ↔ Inzision des Spinalkanals zur Entleerung eines epiduralen Hämatoms oder Empyems
03.03.25 ↔ Hemilaminektomie, 5 Segmente	03.05.22 ↔ Inzision des Rückenmarks und der Rückenmarkshäute zur Entleerung eines subduralen Hämatoms oder Empyems
03.03.26 ↔ Hemilaminektomie, 6 Segmente	03.05.23 ↔ Inzision des Rückenmarks und der Rückenmarkshäute zur Entleerung eines intramedullären Hämatoms oder Abszesses
03.03.27 ↔ Hemilaminektomie, 7 Segmente	03.09 ↔ Exploration und Dekompression an Strukturen des Spinalkanals, sonstige
03.03.28 ↔ Hemilaminektomie, 8 Segmente	03.1 ↔ Durchtrennung einer intraspinalen Nervenwurzel
03.03.2A ↔ Hemilaminektomie, 9 Segmente	03.21 ↔ Perkutane Chordotomie
03.03.2B ↔ Hemilaminektomie, 10 und mehr Segmente	03.29 ↔ Chordotomie, sonstige
03.03.31 ↔ Laminektomie, 1 Segment	
03.03.32 ↔ Laminektomie, 2 Segmente	
03.03.33 ↔ Laminektomie, 3 Segmente	
03.03.34 ↔ Laminektomie, 4 Segmente	
03.03.35 ↔ Laminektomie, 5 Segmente	
03.03.36 ↔ Laminektomie, 6 Segmente	
03.03.37 ↔ Laminektomie, 7 Segmente	
03.03.38 ↔ Laminektomie, 8 Segmente	
03.03.3A ↔ Laminektomie, 9 Segmente	

03.32.09 ↔	Biopsie an Rückenmark oder Rückenmarkhäuten, sonstige	03.99.33 ↔	Revision ohne Ersatz der Elektrode(n) eines epiduralen Neurostimulators, Plattenelektrode, Mehrelektrodensystem
03.32.11 ↔	Geschlossene Biopsie am Rückenmark	03.99.34 ↔	Revision ohne Ersatz der Elektrode(n) eines Vorderwurzel-Neurostimulators
03.32.12 ↔	Geschlossene Biopsie an Rückenmarkhäuten	03.99.40 ↔	Revision ohne Ersatz eines Katheters zur intrathekalen und epiduralen Infusion
03.32.21 ↔	Offene Biopsie am Rückenmark	03.9A.31 ↔	Revision ohne Ersatz eines Neurostimulators zur epiduralen Neurostimulation
03.32.22 ↔	Offene Biopsie an Rückenmarkhäuten	03.9A.32 ↔	Revision ohne Ersatz eines Neurostimulators zur Vorderwurzel-Neurostimulation
03.4X.10 ↔	Exzision oder Destruktion von Tumorgewebe an Rückenmark (intramedullär)	34.4X.10 ↔	Exzision einer Läsion an der Brustwand
03.4X.11 ↔	Exzision oder Destruktion von Tumorgewebe an Rückenmarkhäuten und Knochen	34.4X.21 ↔	Teilresektion einer Läsion an der Brustwand, ohne Rekonstruktion
03.4X.12 ↔	Exzision oder Destruktion von Tumorgewebe an intraspinalen Nervenwurzeln und Ganglien	34.4X.22 ↔	Teilresektion einer Läsion an der Brustwand, mit Rekonstruktion
03.4X.19 ↔	Exzision oder Destruktion von Tumorgewebe an Rückenmark oder Rückenmarkhäuten, sonstige	34.4X.31 ↔	Resektion einer Läsion an der Brustwand, komplette Resektion des Sternums, ohne Rekonstruktion
03.4X.20 ↔	Exzision oder Destruktion einer sonstigen Läsion an Rückenmark (intramedullär)	34.4X.32 ↔	Resektion einer Läsion an der Brustwand, komplette Resektion des Sternums, mit Rekonstruktion
03.4X.21 ↔	Exzision oder Destruktion einer sonstigen Läsion an Rückenmarkhäuten	34.93 ↔	Plastische Rekonstruktion an der Pleura
03.4X.22 ↔	Exzision oder Destruktion einer sonstigen Läsion an intraspinalen Nervenwurzeln und Ganglien	54.95 ‡↔	Inzision des Peritoneums
03.4X.29 ↔	Exzision oder Destruktion einer sonstigen Läsion an Rückenmark oder Rückenmarkhäuten, sonstige	56.94 ↔	Entfernen eines elektronischen Ureterstimulators
03.4X.99 ↔	Exzision oder Destruktion einer Läsion an Rückenmark oder Rückenmarkhäuten, sonstige	77.61.10 ↔	Lokale Exzision und Destruktion von Knochenläsion oder -gewebe an Skapula und Klavikula
03.51 ↔	Plastische Rekonstruktion an einer spinalen Meningozele	77.61.20 ↔	Débridement an Skapula und Klavikula
03.52 ↔	Plastische Rekonstruktion an einer spinalen Myelomeningozele	77.69.10 ↔	Lokale Exzision und Destruktion von Knochenläsion oder -gewebe an Phalangen der Hand
03.59.10 ↔	Sonstige plastische Rekonstruktion und Operationen an Strukturen des Spinalkanals, Verschluss einer Diastematomyelie	77.69.13 ↔	Lokale Exzision und Destruktion von Knochenläsion oder -gewebe an Phalangen des Fusses
03.59.11 ↔	Sonstige plastische Rekonstruktion und Operationen an Strukturen des Spinalkanals, Durchtrennung eines Filum terminale	77.69.20 ↔	Débridement an Phalangen der Hand
03.59.12 ↔	Sonstige plastische Rekonstruktion und Operationen an Strukturen des Spinalkanals, Verschluss einer spinalen Fistel	77.69.23 ↔	Débridement an Phalangen des Fusses
03.59.13 ↔	Sonstige plastische Rekonstruktion und Operationen an Strukturen des Spinalkanals, Spinale Duraplastik	77.89.10 ↔	Sonstige partielle Knochenresektion an Phalangen der Hand
03.59.99 ↔	Sonstige plastische Rekonstruktion und Operationen an Strukturen des Spinalkanals, sonstige	77.89.40 ↔	Sonstige partielle Knochenresektion an Phalangen des Fusses
03.71 ↔	Subarachnoido-peritonealer Shunt am Spinalkanal	77.91.11 ↔	Totale Resektion einer Rippe
03.72 ↔	Subarachnoido-ureteraler Shunt am Spinalkanal	77.91.12 ↔	Totale Resektion einer Halsrippe
03.79 ↔	Shunt am Spinalkanal, sonstige	77.91.13 ↔	Totale Resektion des Sternums
03.97 ↔	Revision eines Shunts an den Rückenmarkhäuten	78.41.20 ↔	Sonstige plastische Rekonstruktion an Rippen und Sternum
03.98 ↔	Entfernen eines Shunts von den Rückenmarkhäuten	78.41.30 ↔	Sonstige plastische Rekonstruktion an Skapula, Klavikula, Rippen und Sternum, Implantation von vertikalen expandierbaren prothetischen Titanrippen [VEPTR]
03.99.09 ↔	Sonstige Operation an Rückenmark und Strukturen des Spinalkanals, sonstige	78.69.71 ↔	Arthroskopische Entfernung von Osteosynthesematerial
03.99.10 ↔	Operation an intraspinalen Blutgefäßen (z. B. Ligatur, Destruktion, Resektion)	7A.21 ↔	Débridement an der Wirbelsäule
03.99.19 ↔	Operation an intraspinalen Blutgefäßen, sonstige	7A.27 ↔	Densresektion
03.99.20 ↔	Operation am spinalen Liquorsystem, Anlegen eines subkutanen Reservoirs am spinalen Liquorsystem	7A.28.11 ↔	Osteotomie an der Wirbelsäule, Grad I
03.99.21 ↔	Operation am spinalen Liquorsystem, Revision eines subkutanen Reservoirs, eines Katheters oder einer Medikamentenpumpe zur intrathekalen und epiduralen Infusion	7A.28.21 ↔	Osteotomie an der Wirbelsäule, Grad II
03.99.22 ↔	Operation am spinalen Liquorsystem, Entfernung eines subkutanen Reservoirs am spinalen Liquorsystem	7A.29 ↔	Inzision und Exzision von Knochen und Gelenken der Wirbelsäule, sonstige
03.99.29 ↔	Operationen am spinalen Liquorsystem, sonstige	7A.31 ↔	Destruktion von Bandscheibengewebe
03.99.30 ↔	Revision ohne Ersatz der Elektrode(n) eines epiduralen Neurostimulators, Stabelektrode, Einzelelektrodensystem	7A.32.11 ↔	Exzision einer Bandscheibe
03.99.31 ↔	Revision ohne Ersatz der Elektrode(n) eines epiduralen Neurostimulators, Stabelektrode, Mehrelektrodensystem	7A.32.12 ↔	Exzision von zwei Bandscheiben
03.99.32 ↔	Revision ohne Ersatz der Elektrode(n) eines epiduralen Neurostimulators, Plattenelektrode, Einzelelektrodensystem	7A.32.13 ↔	Exzision von drei und mehr Bandscheiben
		7A.3A ↔	Diskusrekonstruktion mittels zellbasiertem Bandscheibenersatz
		7A.42.11 ↔	Osteosynthese einzelner Wirbel, 1 Wirbel
		7A.42.12 ↔	Osteosynthese einzelner Wirbel, 2 Wirbel
		7A.42.13 ↔	Osteosynthese einzelner Wirbel, 3 Wirbel
		7A.42.14 ↔	Osteosynthese einzelner Wirbel, 4 und mehr Wirbel
		7A.43.11 ↔	Vertebroplastie, 1 Wirbelkörper
		7A.43.12 ↔	Vertebroplastie, 2 Wirbelkörper
		7A.43.13 ↔	Vertebroplastie, 3 Wirbelkörper
		7A.43.14 ↔	Vertebroplastie, 4 und mehr Wirbelkörper
		7A.44.21 ↔	Kyphoplastie mit Wirbelkörperaufrichtung durch aufblähbaren Ballon, 1 Wirbelkörper
		7A.44.22 ↔	Kyphoplastie mit Wirbelkörperaufrichtung durch aufblähbaren Ballon, 2 Wirbelkörper

7A.44.23 ↔	Kyphoplastie mit Wirbelkörperaufrichtung durch aufblähbaren Ballon, 3 Wirbelkörper	7A.71.16 ↔	Fusion von Wirbeln mit Stabilisierung der Wirbelsäule, Zugang dorsal und dorsolateral, 6 Segmente
7A.44.24 ↔	Kyphoplastie mit Wirbelkörperaufrichtung durch aufblähbaren Ballon, 4 Wirbelkörper und mehr	7A.71.17 ↔	Fusion von Wirbeln mit Stabilisierung der Wirbelsäule, Zugang dorsal und dorsolateral, 7 Segmente
7A.44.31 ↔	Kyphoplastie mit Wirbelkörperaufrichtung durch aufrichtbares Implantat, 1 Wirbelkörper	7A.71.18 ↔	Fusion von Wirbeln mit Stabilisierung der Wirbelsäule, Zugang dorsal und dorsolateral, 8 Segmente
7A.44.32 ↔	Kyphoplastie mit Wirbelkörperaufrichtung durch aufrichtbares Implantat, 2 Wirbelkörper	7A.71.1A ↔	Fusion von Wirbeln mit Stabilisierung der Wirbelsäule, Zugang dorsal und dorsolateral, 9 Segmente
7A.44.33 ↔	Kyphoplastie mit Wirbelkörperaufrichtung durch aufrichtbares Implantat, 3 Wirbelkörper	7A.71.1B ↔	Fusion von Wirbeln mit Stabilisierung der Wirbelsäule, Zugang dorsal und dorsolateral, 10 Segmente
7A.44.34 ↔	Kyphoplastie mit Wirbelkörperaufrichtung durch aufrichtbares Implantat, 4 Wirbelkörper und mehr	7A.71.1C ↔	Fusion von Wirbeln mit Stabilisierung der Wirbelsäule, Zugang dorsal und dorsolateral, 11 Segmente
7A.44.91 ↔	Kyphoplastie durch sonstige Vorrichtung zur Wirbelkörperaufrichtung, 1 Wirbelkörper	7A.71.1D ↔	Fusion von Wirbeln mit Stabilisierung der Wirbelsäule, Zugang dorsal und dorsolateral, 12 Segmente
7A.44.92 ↔	Kyphoplastie durch sonstige Vorrichtung zur Wirbelkörperaufrichtung, 2 Wirbelkörper	7A.71.1E ↔	Fusion von Wirbeln mit Stabilisierung der Wirbelsäule, Zugang dorsal und dorsolateral, 13 Segmente
7A.44.93 ↔	Kyphoplastie durch sonstige Vorrichtung zur Wirbelkörperaufrichtung, 3 Wirbelkörper	7A.71.1F ↔	Fusion von Wirbeln mit Stabilisierung der Wirbelsäule, Zugang dorsal und dorsolateral, 14 und mehr Segmente
7A.44.94 ↔	Kyphoplastie durch sonstige Vorrichtung zur Wirbelkörperaufrichtung, 4 Wirbelkörper und mehr	7A.71.21 ↔	Fusion von Wirbeln mit Stabilisierung der Wirbelsäule, Zugang ventral, 1 Segment
7A.51.13 ↔	Knochen transplantation an der Wirbelsäule, gefässgestielt ohne mikrovaskuläre Anastomose	7A.71.22 ↔	Fusion von Wirbeln mit Stabilisierung der Wirbelsäule, Zugang ventral, 2 Segmente
7A.61.11 ↔	Implantation partielle Bandscheibenprothese	7A.71.23 ↔	Fusion von Wirbeln mit Stabilisierung der Wirbelsäule, Zugang ventral, 3 Segmente
7A.61.21 ↔	Implantation partielle Bandscheibenprothese bei einem Prothesenwechsel	7A.71.24 ↔	Fusion von Wirbeln mit Stabilisierung der Wirbelsäule, Zugang ventral, 4 Segmente
7A.61.31 ↔	Entfernen partielle Bandscheibenprothese	7A.71.25 ↔	Fusion von Wirbeln mit Stabilisierung der Wirbelsäule, Zugang ventral, 5 Segmente
7A.61.41 ↔	Revision ohne Ersatz partielle Bandscheibenprothese	7A.71.26 ↔	Fusion von Wirbeln mit Stabilisierung der Wirbelsäule, Zugang ventral, 6 Segmente
7A.62.11 ↔	Implantation totale Bandscheibenprothese	7A.71.27 ↔	Fusion von Wirbeln mit Stabilisierung der Wirbelsäule, Zugang ventral, 7 Segmente
7A.62.21 ↔	Implantation totale Bandscheibenprothese bei einem Prothesenwechsel	7A.71.28 ↔	Fusion von Wirbeln mit Stabilisierung der Wirbelsäule, Zugang ventral, 8 Segmente
7A.62.31 ↔	Entfernen totale Bandscheibenprothese	7A.71.2A ↔	Fusion von Wirbeln mit Stabilisierung der Wirbelsäule, Zugang ventral, 9 Segmente
7A.62.41 ↔	Revision ohne Ersatz, totale Bandscheibenprothese	7A.71.2B ↔	Fusion von Wirbeln mit Stabilisierung der Wirbelsäule, Zugang ventral, 10 Segmente
7A.63.11 ↔	Implantation Wirbelkörperersatz	7A.71.2C ↔	Fusion von Wirbeln mit Stabilisierung der Wirbelsäule, Zugang ventral, 11 Segmente
7A.63.21 ↔	Implantation Wirbelkörperersatz bei einem Wechsel	7A.71.2D ↔	Fusion von Wirbeln mit Stabilisierung der Wirbelsäule, Zugang ventral, 12 Segmente
7A.63.31 ↔	Entfernen Wirbelkörperersatz	7A.71.2E ↔	Fusion von Wirbeln mit Stabilisierung der Wirbelsäule, Zugang ventral, 13 Segmente
7A.63.41 ↔	Revision ohne Ersatz, Wirbelkörperersatz	7A.71.2F ↔	Fusion von Wirbeln mit Stabilisierung der Wirbelsäule, Zugang ventral, 14 und mehr Segmente
7A.64.11 ↔	Implantation Wirbelkörperersatzprothese	7A.72.11 ↔	Dynamische Stabilisierung der Wirbelsäule, Zugang dorsal und dorsolateral, 1 Segment
7A.64.21 ↔	Implantation Wirbelkörperersatzprothese bei einem Prothesenwechsel	7A.72.12 ↔	Dynamische Stabilisierung der Wirbelsäule, Zugang dorsal und dorsolateral, 2 Segmente
7A.64.31 ↔	Entfernen Wirbelkörperersatzprothese	7A.72.13 ↔	Dynamische Stabilisierung der Wirbelsäule, Zugang dorsal und dorsolateral, 3 Segmente
7A.64.41 ↔	Revision ohne Ersatz, Wirbelkörperersatzprothese	7A.72.14 ↔	Dynamische Stabilisierung der Wirbelsäule, Zugang dorsal und dorsolateral, 4 Segmente
7A.65.11 ↔	Implantation interkorporelles Implantat	7A.72.15 ↔	Dynamische Stabilisierung der Wirbelsäule, Zugang dorsal und dorsolateral, 5 Segmente
7A.65.21 ↔	Implantation interkorporelles Implantat bei einem Implantatwechsel	7A.72.16 ↔	Dynamische Stabilisierung der Wirbelsäule, Zugang dorsal und dorsolateral, 6 Segmente
7A.65.31 ↔	Entfernen interkorporelles Implantat	7A.72.17 ↔	Dynamische Stabilisierung der Wirbelsäule, Zugang dorsal und dorsolateral, 7 Segmente
7A.65.41 ↔	Revision ohne Ersatz, interkorporelles Implantat	7A.72.18 ↔	Dynamische Stabilisierung der Wirbelsäule, Zugang dorsal und dorsolateral, 8 Segmente
7A.66.11 ↔	Implantation Facettengelenkprothese		
7A.66.21 ↔	Implantation Facettengelenkprothese bei einem Prothesenwechsel		
7A.66.31 ↔	Entfernen Facettengelenkprothese		
7A.66.41 ↔	Revision ohne Ersatz, Facettengelenkprothese		
7A.67.21 ↔	Implantation interspinöses Implantat bei einem Prothesenwechsel		
7A.67.31 ↔	Entfernen interspinöses Implantat		
7A.67.41 ↔	Revision ohne Ersatz, interspinöses Implantat		
7A.71.11 ↔	Fusion von Wirbeln mit Stabilisierung der Wirbelsäule, Zugang dorsal und dorsolateral, 1 Segment		
7A.71.12 ↔	Fusion von Wirbeln mit Stabilisierung der Wirbelsäule, Zugang dorsal und dorsolateral, 2 Segmente		
7A.71.13 ↔	Fusion von Wirbeln mit Stabilisierung der Wirbelsäule, Zugang dorsal und dorsolateral, 3 Segmente		
7A.71.14 ↔	Fusion von Wirbeln mit Stabilisierung der Wirbelsäule, Zugang dorsal und dorsolateral, 4 Segmente		
7A.71.15 ↔	Fusion von Wirbeln mit Stabilisierung der Wirbelsäule, Zugang dorsal und dorsolateral, 5 Segmente		

7A.74.1A ↔ Fusion von Wirbeln zur Stellungskorrektur, Zugang dorsal und dorsolateral, 9 Segmente	7A.74.2D ↔ Fusion von Wirbeln zur Stellungskorrektur, Zugang ventral, 12 Segmente
7A.74.1B ↔ Fusion von Wirbeln zur Stellungskorrektur, Zugang dorsal und dorsolateral, 10 Segmente	7A.74.2E ↔ Fusion von Wirbeln zur Stellungskorrektur, Zugang ventral, 13 Segmente
7A.74.1C ↔ Fusion von Wirbeln zur Stellungskorrektur, Zugang dorsal und dorsolateral, 11 Segmente	7A.74.2F ↔ Fusion von Wirbeln zur Stellungskorrektur, Zugang ventral, 14 und mehr Segmente
7A.74.1D ↔ Fusion von Wirbeln zur Stellungskorrektur, Zugang dorsal und dorsolateral, 12 Segmente	7A.79 ↔ Stabilisierung der Wirbelsäule und Stellungskorrektur, sonstige
7A.74.1E ↔ Fusion von Wirbeln zur Stellungskorrektur, Zugang dorsal und dorsolateral, 13 Segmente	7A.82 ↔ Entfernen von Osteosynthesematerial, Wirbelsäule
7A.74.1F ↔ Fusion von Wirbeln zur Stellungskorrektur, Zugang dorsal und dorsolateral, 14 und mehr Segmente	7A.84 ↔ Entfernen von mitwachsenden oder expandierenden Systemen, Wirbelsäule
7A.74.21 ↔ Fusion von Wirbeln zur Stellungskorrektur, Zugang ventral, 1 Segment	7A.86 ↔ Entfernen von externen Fixationsvorrichtungen, Wirbelsäule
7A.74.22 ↔ Fusion von Wirbeln zur Stellungskorrektur, Zugang ventral, 2 Segmente	7A.A2 ↔ Implantation von mitwachsenden oder expandierenden Systemen, Wirbelsäule
7A.74.23 ↔ Fusion von Wirbeln zur Stellungskorrektur, Zugang ventral, 3 Segmente	7A.A3 ↔ Anbringen einer externen Fixationsvorrichtung an der Wirbelsäule
7A.74.24 ↔ Fusion von Wirbeln zur Stellungskorrektur, Zugang ventral, 4 Segmente	7A.A4.11 ↔ Verwendetes Osteosynthesematerial, Wirbelsäule, Platte(n), Hakenplatte(n)
7A.74.25 ↔ Fusion von Wirbeln zur Stellungskorrektur, Zugang ventral, 5 Segmente	7A.A4.12 ↔ Verwendetes Osteosynthesematerial, Wirbelsäule, Klammer(n)
7A.74.26 ↔ Fusion von Wirbeln zur Stellungskorrektur, Zugang ventral, 6 Segmente	7A.A4.13 ↔ Verwendetes Osteosynthesematerial, Wirbelsäule, Schraube(n)
7A.74.27 ↔ Fusion von Wirbeln zur Stellungskorrektur, Zugang ventral, 7 Segmente	7A.A4.14 ↔ Verwendetes Osteosynthesematerial, Wirbelsäule, Kirschner-Draht, Zuggurtung, Cerclage
7A.74.28 ↔ Fusion von Wirbeln zur Stellungskorrektur, Zugang ventral, 8 Segmente	7A.A4.15 ↔ Verwendetes Osteosynthesematerial, Wirbelsäule, Schrauben-Stab-System
7A.74.2A ↔ Fusion von Wirbeln zur Stellungskorrektur, Zugang ventral, 9 Segmente	7A.A4.16 ↔ Verwendetes Osteosynthesematerial, Wirbelsäule, Schrauben-Platten-System
7A.74.2B ↔ Fusion von Wirbeln zur Stellungskorrektur, Zugang ventral, 10 Segmente	7A.A4.19 ↔ Verwendetes Osteosynthesematerial, Wirbelsäule, sonstige
7A.74.2C ↔ Fusion von Wirbeln zur Stellungskorrektur, Zugang ventral, 11 Segmente	7A.A6 ↔ Verwenden von Pedikelschraube(n) an der Wirbelsäule

Prozedur B03-4

99.B7.12 ‡↔ Intensivmedizinische Komplexbehandlung, 120 bis 184 Aufwandspunkte	99.B7.1J ‡↔ Intensivmedizinische Komplexbehandlung, 7361 bis 9200 Aufwandspunkte
99.B7.13 ‡↔ Intensivmedizinische Komplexbehandlung, 185 bis 360 Aufwandspunkte	99.B7.1K ‡↔ Intensivmedizinische Komplexbehandlung, 9201 bis 11040 Aufwandspunkte
99.B7.14 ‡↔ Intensivmedizinische Komplexbehandlung, 361 bis 552 Aufwandspunkte	99.B7.1L ‡↔ Intensivmedizinische Komplexbehandlung, 11041 bis 13800 Aufwandspunkte
99.B7.15 ‡↔ Intensivmedizinische Komplexbehandlung, 553 bis 828 Aufwandspunkte	99.B7.1M ‡↔ Intensivmedizinische Komplexbehandlung, 13801 bis 16560 Aufwandspunkte
99.B7.16 ‡↔ Intensivmedizinische Komplexbehandlung, 829 bis 1104 Aufwandspunkte	99.B7.1N ‡↔ Intensivmedizinische Komplexbehandlung, 16561 bis 19320 Aufwandspunkte
99.B7.17 ‡↔ Intensivmedizinische Komplexbehandlung, 1105 bis 1380 Aufwandspunkte	99.B7.1O ‡↔ Intensivmedizinische Komplexbehandlung, 19321 und mehr Aufwandspunkte
99.B7.18 ‡↔ Intensivmedizinische Komplexbehandlung, 1381 bis 1656 Aufwandspunkte	99.B7.43 ‡↔ Intensivmedizinische Komplexbehandlung im Kindesalter (Basisprozedur), 131 bis 196 Aufwandspunkte
99.B7.1A ‡↔ Intensivmedizinische Komplexbehandlung, 1657 bis 1932 Aufwandspunkte	99.B7.44 ‡↔ Intensivmedizinische Komplexbehandlung im Kindesalter (Basisprozedur), 197 bis 392 Aufwandspunkte
99.B7.1B ‡↔ Intensivmedizinische Komplexbehandlung, 1933 bis 2208 Aufwandspunkte	99.B7.45 ‡↔ Intensivmedizinische Komplexbehandlung im Kindesalter (Basisprozedur), 393 bis 588 Aufwandspunkte
99.B7.1C ‡↔ Intensivmedizinische Komplexbehandlung, 2209 bis 2484 Aufwandspunkte	99.B7.46 ‡↔ Intensivmedizinische Komplexbehandlung im Kindesalter (Basisprozedur), 589 bis 784 Aufwandspunkte
99.B7.1D ‡↔ Intensivmedizinische Komplexbehandlung, 2485 bis 2760 Aufwandspunkte	99.B7.47 ‡↔ Intensivmedizinische Komplexbehandlung im Kindesalter (Basisprozedur), 785 bis 980 Aufwandspunkte
99.B7.1E ‡↔ Intensivmedizinische Komplexbehandlung, 2761 bis 3220 Aufwandspunkte	99.B7.48 ‡↔ Intensivmedizinische Komplexbehandlung im Kindesalter (Basisprozedur), 981 bis 1176 Aufwandspunkte
99.B7.1F ‡↔ Intensivmedizinische Komplexbehandlung, 3221 bis 3680 Aufwandspunkte	99.B7.4A ‡↔ Intensivmedizinische Komplexbehandlung im Kindesalter (Basisprozedur), 1177 bis 1470 Aufwandspunkte
99.B7.1G ‡↔ Intensivmedizinische Komplexbehandlung, 3681 bis 4600 Aufwandspunkte	
99.B7.1H ‡↔ Intensivmedizinische Komplexbehandlung, 4601 bis 5520 Aufwandspunkte	
99.B7.1I ‡↔ Intensivmedizinische Komplexbehandlung, 5521 bis 7360 Aufwandspunkte	

- 99.B7.4B †↔ Intensivmedizinische Komplexbehandlung im Kindesalter (Basisprozedur), 1471 bis 1764 Aufwandspunkte
- 99.B7.4C †↔ Intensivmedizinische Komplexbehandlung im Kindesalter (Basisprozedur), 1765 bis 2058 Aufwandspunkte
- 99.B7.4D †↔ Intensivmedizinische Komplexbehandlung im Kindesalter (Basisprozedur), 2059 bis 2352 Aufwandspunkte
- 99.B7.4E †↔ Intensivmedizinische Komplexbehandlung im Kindesalter (Basisprozedur), 2353 bis 2646 Aufwandspunkte
- 99.B7.4F †↔ Intensivmedizinische Komplexbehandlung im Kindesalter (Basisprozedur), 2647 bis 2940 Aufwandspunkte
- 99.B7.4G †↔ Intensivmedizinische Komplexbehandlung im Kindesalter (Basisprozedur), 2941 bis 3430 Aufwandspunkte
- 99.B7.4H †↔ Intensivmedizinische Komplexbehandlung im Kindesalter (Basisprozedur), 3431 bis 3920 Aufwandspunkte
- 99.B7.4I †↔ Intensivmedizinische Komplexbehandlung im Kindesalter (Basisprozedur), 3921 bis 4410 Aufwandspunkte
- 99.B7.4J †↔ Intensivmedizinische Komplexbehandlung im Kindesalter (Basisprozedur), 4411 bis 4900 Aufwandspunkte
- 99.B7.4K †↔ Intensivmedizinische Komplexbehandlung im Kindesalter (Basisprozedur), 4901 bis 5880 Aufwandspunkte
- 99.B7.4L †↔ Intensivmedizinische Komplexbehandlung im Kindesalter (Basisprozedur), 5881 bis 6860 Aufwandspunkte
- 99.B7.4M †↔ Intensivmedizinische Komplexbehandlung im Kindesalter (Basisprozedur), 6861 bis 7840 Aufwandspunkte
- 99.B7.4N †↔ Intensivmedizinische Komplexbehandlung im Kindesalter (Basisprozedur), 7841 bis 9800 Aufwandspunkte
- 99.B7.4O †↔ Intensivmedizinische Komplexbehandlung im Kindesalter (Basisprozedur), 9801 bis 11760 Aufwandspunkte
- 99.B7.4P †↔ Intensivmedizinische Komplexbehandlung im Kindesalter (Basisprozedur), 11761 bis 13720 Aufwandspunkte
- 99.B7.4Q †↔ Intensivmedizinische Komplexbehandlung im Kindesalter (Basisprozedur), 13721 bis 16660 Aufwandspunkte
- 99.B7.4R †↔ Intensivmedizinische Komplexbehandlung im Kindesalter (Basisprozedur), 16661 bis 19600 Aufwandspunkte
- 99.B7.4S †↔ Intensivmedizinische Komplexbehandlung im Kindesalter (Basisprozedur), 19601 und mehr Aufwandspunkte
- 99.B7.53 †↔ Intensivmedizinische Komplexbehandlung im Neugeborenenalter (Basisprozedur), 131 bis 196 Aufwandspunkte
- 99.B7.54 †↔ Intensivmedizinische Komplexbehandlung im Neugeborenenalter (Basisprozedur), 197 bis 392 Aufwandspunkte
- 99.B7.55 †↔ Intensivmedizinische Komplexbehandlung im Neugeborenenalter (Basisprozedur), 393 bis 588 Aufwandspunkte
- 99.B7.56 †↔ Intensivmedizinische Komplexbehandlung im Neugeborenenalter (Basisprozedur), 589 bis 784 Aufwandspunkte
- 99.B7.57 †↔ Intensivmedizinische Komplexbehandlung im Neugeborenenalter (Basisprozedur), 785 bis 980 Aufwandspunkte
- 99.B7.58 †↔ Intensivmedizinische Komplexbehandlung im Neugeborenenalter (Basisprozedur), 981 bis 1176 Aufwandspunkte
- 99.B7.5A †↔ Intensivmedizinische Komplexbehandlung im Neugeborenenalter (Basisprozedur), 1177 bis 1470 Aufwandspunkte
- 99.B7.5B †↔ Intensivmedizinische Komplexbehandlung im Neugeborenenalter (Basisprozedur), 1471 bis 1764 Aufwandspunkte
- 99.B7.5C †↔ Intensivmedizinische Komplexbehandlung im Neugeborenenalter (Basisprozedur), 1765 bis 2058 Aufwandspunkte
- 99.B7.5D †↔ Intensivmedizinische Komplexbehandlung im Neugeborenenalter (Basisprozedur), 2059 bis 2352 Aufwandspunkte
- 99.B7.5E †↔ Intensivmedizinische Komplexbehandlung im Neugeborenenalter (Basisprozedur), 2353 bis 2646 Aufwandspunkte
- 99.B7.5F †↔ Intensivmedizinische Komplexbehandlung im Neugeborenenalter (Basisprozedur), 2647 bis 2940 Aufwandspunkte
- 99.B7.5G †↔ Intensivmedizinische Komplexbehandlung im Neugeborenenalter (Basisprozedur), 2941 bis 3430 Aufwandspunkte
- 99.B7.5H †↔ Intensivmedizinische Komplexbehandlung im Neugeborenenalter (Basisprozedur), 3431 bis 3920 Aufwandspunkte
- 99.B7.5I †↔ Intensivmedizinische Komplexbehandlung im Neugeborenenalter (Basisprozedur), 3921 bis 4410 Aufwandspunkte
- 99.B7.5J †↔ Intensivmedizinische Komplexbehandlung im Neugeborenenalter (Basisprozedur), 4411 bis 4900 Aufwandspunkte
- 99.B7.5K †↔ Intensivmedizinische Komplexbehandlung im Neugeborenenalter (Basisprozedur), 4901 bis 5880 Aufwandspunkte
- 99.B7.5L †↔ Intensivmedizinische Komplexbehandlung im Neugeborenenalter (Basisprozedur), 5881 bis 6860 Aufwandspunkte
- 99.B7.5M †↔ Intensivmedizinische Komplexbehandlung im Neugeborenenalter (Basisprozedur), 6861 bis 7840 Aufwandspunkte
- 99.B7.5N †↔ Intensivmedizinische Komplexbehandlung im Neugeborenenalter (Basisprozedur), 7841 bis 9800 Aufwandspunkte
- 99.B7.5O †↔ Intensivmedizinische Komplexbehandlung im Neugeborenenalter (Basisprozedur), 9801 bis 11760 Aufwandspunkte
- 99.B7.5P †↔ Intensivmedizinische Komplexbehandlung im Neugeborenenalter (Basisprozedur), 11761 bis 13720 Aufwandspunkte
- 99.B7.5Q †↔ Intensivmedizinische Komplexbehandlung im Neugeborenenalter (Basisprozedur), 13721 bis 16660 Aufwandspunkte
- 99.B7.5R †↔ Intensivmedizinische Komplexbehandlung im Neugeborenenalter (Basisprozedur), 16661 bis 19600 Aufwandspunkte
- 99.B7.5S †↔ Intensivmedizinische Komplexbehandlung im Neugeborenenalter (Basisprozedur), 19601 und mehr Aufwandspunkte
- 99.B8.12 †↔ IMC-Komplexbehandlung des Erwachsenen, 120 bis 184 Aufwandspunkte
- 99.B8.13 †↔ IMC-Komplexbehandlung des Erwachsenen, 185 bis 360 Aufwandspunkte
- 99.B8.14 †↔ IMC-Komplexbehandlung des Erwachsenen, 361 bis 552 Aufwandspunkte
- 99.B8.15 †↔ IMC-Komplexbehandlung des Erwachsenen, 553 bis 828 Aufwandspunkte
- 99.B8.16 †↔ IMC-Komplexbehandlung des Erwachsenen, 829 bis 1104 Aufwandspunkte

99.B8.17 ‡↔ IMC-Komplexbehandlung des Erwachsenen, 1105 bis 1380 Aufwandspunkte	99.B8.4L ‡↔ IMC-Komplexbehandlung im Kindesalter, 5881 bis 6860 Aufwandspunkte
99.B8.18 ‡↔ IMC-Komplexbehandlung des Erwachsenen, 1381 bis 1656 Aufwandspunkte	99.B8.4M ‡↔ IMC-Komplexbehandlung im Kindesalter, 6861 bis 7840 Aufwandspunkte
99.B8.1A ‡↔ IMC-Komplexbehandlung des Erwachsenen, 1657 bis 1932 Aufwandspunkte	99.B8.4N ‡↔ IMC-Komplexbehandlung im Kindesalter, 7841 bis 9800 Aufwandspunkte
99.B8.1B ‡↔ IMC-Komplexbehandlung des Erwachsenen, 1933 bis 2208 Aufwandspunkte	99.B8.4O ‡↔ IMC-Komplexbehandlung im Kindesalter, 9801 bis 11760 Aufwandspunkte
99.B8.1C ‡↔ IMC-Komplexbehandlung des Erwachsenen, 2209 bis 2484 Aufwandspunkte	99.B8.4P ‡↔ IMC-Komplexbehandlung im Kindesalter, 11761 bis 13720 Aufwandspunkte
99.B8.1D ‡↔ IMC-Komplexbehandlung des Erwachsenen, 2485 bis 2760 Aufwandspunkte	99.B8.4Q ‡↔ IMC-Komplexbehandlung im Kindesalter, 13721 bis 16660 Aufwandspunkte
99.B8.1E ‡↔ IMC-Komplexbehandlung des Erwachsenen, 2761 bis 3220 Aufwandspunkte	99.B8.4R ‡↔ IMC-Komplexbehandlung im Kindesalter, 16661 bis 19600 Aufwandspunkte
99.B8.1F ‡↔ IMC-Komplexbehandlung des Erwachsenen, 3221 bis 3680 Aufwandspunkte	99.B8.4S ‡↔ IMC-Komplexbehandlung im Kindesalter, 19601 und mehr Aufwandspunkte
99.B8.1G ‡↔ IMC-Komplexbehandlung des Erwachsenen, 3681 bis 4600 Aufwandspunkte	99.B8.53 ‡↔ IMC-Komplexbehandlung im Neugeborenenalter, 131 bis 196 Aufwandspunkte
99.B8.1H ‡↔ IMC-Komplexbehandlung des Erwachsenen, 4601 bis 5520 Aufwandspunkte	99.B8.54 ‡↔ IMC-Komplexbehandlung im Neugeborenenalter, 197 bis 392 Aufwandspunkte
99.B8.1I ‡↔ IMC-Komplexbehandlung des Erwachsenen, 5521 bis 7360 Aufwandspunkte	99.B8.55 ‡↔ IMC-Komplexbehandlung im Neugeborenenalter, 393 bis 588 Aufwandspunkte
99.B8.1J ‡↔ IMC-Komplexbehandlung des Erwachsenen, 7361 bis 9200 Aufwandspunkte	99.B8.56 ‡↔ IMC-Komplexbehandlung im Neugeborenenalter, 589 bis 784 Aufwandspunkte
99.B8.1K ‡↔ IMC-Komplexbehandlung des Erwachsenen, 9201 bis 11040 Aufwandspunkte	99.B8.57 ‡↔ IMC-Komplexbehandlung im Neugeborenenalter, 785 bis 980 Aufwandspunkte
99.B8.1L ‡↔ IMC-Komplexbehandlung des Erwachsenen, 11041 bis 13800 Aufwandspunkte	99.B8.58 ‡↔ IMC-Komplexbehandlung im Neugeborenenalter, 981 bis 1176 Aufwandspunkte
99.B8.1M ‡↔ IMC-Komplexbehandlung des Erwachsenen, 13801 bis 16560 Aufwandspunkte	99.B8.5A ‡↔ IMC-Komplexbehandlung im Neugeborenenalter, 1177 bis 1470 Aufwandspunkte
99.B8.1N ‡↔ IMC-Komplexbehandlung des Erwachsenen, 16561 bis 19320 Aufwandspunkte	99.B8.5B ‡↔ IMC-Komplexbehandlung im Neugeborenenalter, 1471 bis 1764 Aufwandspunkte
99.B8.1O ‡↔ IMC-Komplexbehandlung des Erwachsenen, 19321 und mehr Aufwandspunkte	99.B8.5C ‡↔ IMC-Komplexbehandlung im Neugeborenenalter, 1765 bis 2058 Aufwandspunkte
99.B8.43 ‡↔ IMC-Komplexbehandlung im Kindesalter, 131 bis 196 Aufwandspunkte	99.B8.5D ‡↔ IMC-Komplexbehandlung im Neugeborenenalter, 2059 bis 2352 Aufwandspunkte
99.B8.44 ‡↔ IMC-Komplexbehandlung im Kindesalter, 197 bis 392 Aufwandspunkte	99.B8.5E ‡↔ IMC-Komplexbehandlung im Neugeborenenalter, 2353 bis 2646 Aufwandspunkte
99.B8.45 ‡↔ IMC-Komplexbehandlung im Kindesalter, 393 bis 588 Aufwandspunkte	99.B8.5F ‡↔ IMC-Komplexbehandlung im Neugeborenenalter, 2647 bis 2940 Aufwandspunkte
99.B8.46 ‡↔ IMC-Komplexbehandlung im Kindesalter, 589 bis 784 Aufwandspunkte	99.B8.5G ‡↔ IMC-Komplexbehandlung im Neugeborenenalter, 2941 bis 3430 Aufwandspunkte
99.B8.47 ‡↔ IMC-Komplexbehandlung im Kindesalter, 785 bis 980 Aufwandspunkte	99.B8.5H ‡↔ IMC-Komplexbehandlung im Neugeborenenalter, 3431 bis 3920 Aufwandspunkte
99.B8.48 ‡↔ IMC-Komplexbehandlung im Kindesalter, 981 bis 1176 Aufwandspunkte	99.B8.5I ‡↔ IMC-Komplexbehandlung im Neugeborenenalter, 3921 bis 4410 Aufwandspunkte
99.B8.4A ‡↔ IMC-Komplexbehandlung im Kindesalter, 1177 bis 1470 Aufwandspunkte	99.B8.5J ‡↔ IMC-Komplexbehandlung im Neugeborenenalter, 4411 bis 4900 Aufwandspunkte
99.B8.4B ‡↔ IMC-Komplexbehandlung im Kindesalter, 1471 bis 1764 Aufwandspunkte	99.B8.5K ‡↔ IMC-Komplexbehandlung im Neugeborenenalter, 4901 bis 5880 Aufwandspunkte
99.B8.4C ‡↔ IMC-Komplexbehandlung im Kindesalter, 1765 bis 2058 Aufwandspunkte	99.B8.5L ‡↔ IMC-Komplexbehandlung im Neugeborenenalter, 5881 bis 6860 Aufwandspunkte
99.B8.4D ‡↔ IMC-Komplexbehandlung im Kindesalter, 2059 bis 2352 Aufwandspunkte	99.B8.5M ‡↔ IMC-Komplexbehandlung im Neugeborenenalter, 6861 bis 7840 Aufwandspunkte
99.B8.4E ‡↔ IMC-Komplexbehandlung im Kindesalter, 2353 bis 2646 Aufwandspunkte	99.B8.5N ‡↔ IMC-Komplexbehandlung im Neugeborenenalter, 7841 bis 9800 Aufwandspunkte
99.B8.4F ‡↔ IMC-Komplexbehandlung im Kindesalter, 2647 bis 2940 Aufwandspunkte	99.B8.5O ‡↔ IMC-Komplexbehandlung im Neugeborenenalter, 9801 bis 11760 Aufwandspunkte
99.B8.4G ‡↔ IMC-Komplexbehandlung im Kindesalter, 2941 bis 3430 Aufwandspunkte	99.B8.5P ‡↔ IMC-Komplexbehandlung im Neugeborenenalter, 11761 bis 13720 Aufwandspunkte
99.B8.4H ‡↔ IMC-Komplexbehandlung im Kindesalter, 3431 bis 3920 Aufwandspunkte	99.B8.5Q ‡↔ IMC-Komplexbehandlung im Neugeborenenalter, 13721 bis 16660 Aufwandspunkte
99.B8.4I ‡↔ IMC-Komplexbehandlung im Kindesalter, 3921 bis 4410 Aufwandspunkte	99.B8.5R ‡↔ IMC-Komplexbehandlung im Neugeborenenalter, 16661 bis 19600 Aufwandspunkte
99.B8.4J ‡↔ IMC-Komplexbehandlung im Kindesalter, 4411 bis 4900 Aufwandspunkte	99.B8.5S ‡↔ IMC-Komplexbehandlung im Neugeborenenalter, 19601 und mehr Aufwandspunkte
99.B8.4K ‡↔ IMC-Komplexbehandlung im Kindesalter, 4901 bis 5880 Aufwandspunkte	

Prozedur B03-5

03.4X.10 ↔	Exzision oder Destruktion von Tumorgewebe an Rückenmark (intramedullär)	03.6 ↔	Lösung von Adhäsionen an Rückenmark und Nervenwurzeln
03.4X.11 ↔	Exzision oder Destruktion von Tumorgewebe an Rückenmarkhäuten und Knochen	03.93.20 ↔	Implantation oder Wechsel der Elektrode(n) eines permanenten epiduralen Neurostimulators, Einzelelektrodensystems, Dauerstimulation, perkutan
03.4X.12 ↔	Exzision oder Destruktion von Tumorgewebe an intraspinalen Nervenwurzeln und Ganglien	03.93.21 ↔	Implantation oder Wechsel der Elektrode(n) eines permanenten epiduralen Neurostimulators, Mehrelektrodensystems, Dauerstimulation, perkutan
03.4X.19 ↔	Exzision oder Destruktion von Tumorgewebe an Rückenmark oder Rückenmarkhäuten, sonstige	03.93.22 ↔	Implantation oder Wechsel der Elektrode(n) eines permanenten epiduralen Neurostimulators, Einzelelektrodensystems, Dauerstimulation, offen chirurgisch
03.4X.20 ↔	Exzision oder Destruktion einer sonstigen Läsion an Rückenmark (intramedullär)	03.93.23 ↔	Implantation oder Wechsel der Elektrode(n) eines permanenten epiduralen Neurostimulators, Mehrelektrodensystems, Dauerstimulation, offen chirurgisch
03.4X.21 ↔	Exzision oder Destruktion einer sonstigen Läsion an Rückenmarkhäuten		
03.4X.22 ↔	Exzision oder Destruktion einer sonstigen Läsion an intraspinalen Nervenwurzeln und Ganglien		
03.4X.29 ↔	Exzision oder Destruktion einer sonstigen Läsion an Rückenmark oder Rückenmarkhäuten, sonstige		
03.4X.99 ↔	Exzision oder Destruktion einer Läsion an Rückenmark oder Rückenmarkhäuten, sonstige		

ADRG B04**Eingriffe an den extrakraniellen Gefässen, ASD Verschluss oder Herzschrittmacher**

Mindestens eine Prozedur in Tabelle B04-2

DRG B04A**Eingriffe an den extrakraniellen Gefässen oder ASD Verschluss oder Herzschrittmacher mit äusserst schweren CC**

PCCL > 3

DRG B04B**Eingriffe an den extrakraniellen Gefässen, ASD Verschluss oder Herzschrittmacher mit schweren CC oder bei Hirninfarkt**

PCCL > 2 oder Hauptdiagnose in Tabelle B04-1

DRG B04C**Eingriffe an den extrakraniellen Gefässen oder ASD Verschluss oder Herzschrittmacher****Diagnose B04-1**

I63.0	Hirninfarkt durch Thrombose präzerebraler Arterien	I63.5	Hirninfarkt durch nicht näher bezeichneten Verschluss oder Stenose zerebraler Arterien
I63.1	Hirninfarkt durch Embolie präzerebraler Arterien	I63.6	Hirninfarkt durch Thrombose der Hirnvenen, nichteitrig
I63.2	Hirninfarkt durch nicht näher bezeichneten Verschluss oder Stenose präzerebraler Arterien	I63.8	Sonstiger Hirninfarkt
I63.3	Hirninfarkt durch Thrombose zerebraler Arterien		
I63.4	Hirninfarkt durch Embolie zerebraler Arterien		

Prozedur B04-2

35.51 ↔	Korrektur eines Vorhofseptumdefekts mit Prothese, offene Technik	37.8A.22 ↔	Implantation eines Zweikammer-Schrittmachers, mit antitachykarder Stimulation
35.61 ↔	Korrektur eines Vorhofseptumdefekts mit Bio-Graft	37.8A.31 ↔	Implantation eines Resynchronisationsherzschrittmacher [CRT-P]
35.98.11 ↔	Perkutan-transluminaler Verschluss eines Vorhofseptumdefekts, mit 1 Verschlussdevice	37.8A.42 ↔	Implantation eines transvenösen, sondenlosen Herzschrittmachers, Einkammerstimulation
35.98.12 ↔	Perkutan-transluminaler Verschluss eines Vorhofseptumdefekts, mit 2 und mehr Verschlussdevices	37.8A.43 ↔	Implantation eines transvenösen, sondenlosen Herzschrittmachers, Zweikammerstimulation
35.98.19 ↔	Perkutan-transluminaler Verschluss eines Vorhofseptumdefekts, sonstige	37.8A.44 ↔	Implantation eines transvenösen, sondenlosen Herzschrittmachers, Einkammerstimulation mit AV-Synchronisation
37.8A.00 ↔	Implantation eines permanenten Herzschrittmachers, n.n.bez.	37.8C ↔	Implantation eines Ereignisrekorders
37.8A.09 ↔	Implantation eines permanenten Herzschrittmachers, sonstige	37.8E.00 ↔	Implantation eines Kardioverters oder Defibrillators, n.n.bez.
37.8A.11 ↔	Implantation eines Einkammer-Schrittmachers	37.8E.09 ↔	Implantation eines Kardioverters oder Defibrillators, sonstige
37.8A.21 ↔	Implantation eines Zweikammer-Schrittmachers, ohne antitachykarde Stimulation	37.8E.11 ↔	Implantation eines Einkammer-Defibrillators
		37.8E.12 ↔	Implantation eines Zweikammer-Defibrillators

37.8E.21 ↔	Implantation eines Resynchronisationsdefibrillators [CRT-D]	39.72.25 ↔	Selektive Embolisation von extrakraniellen Gefäßen des Kopfes und des Halses mit Plugs
37.8E.22 ↔	Implantation eines Einkammer-Defibrillators mit atrialem Sensing	39.72.26 ↔	Selektive Embolisation von extrakraniellen Gefäßen des Kopfes und des Halses mit Coils
37.8E.31 ↔	Implantation eines subkutanen Defibrillatorsystems	39.72.27 ↔	Selektive Embolisation von extrakraniellen Gefäßen des Kopfes und des Halses mit Partikeln
37.90.09 ↔	Einsetzen von Vorrichtungen ins linke Herzohr, sonstige	39.72.28 ↔	Selektive Embolisation von extrakraniellen Gefäßen des Kopfes und des Halses mit embolisierenden Flüssigkeiten
37.90.10 ↔	Perkutaner Verschluss des linken Vorhofsohrs	39.72.29 ↔	Selektive Embolisation von extrakraniellen Gefäßen des Kopfes und des Halses, sonstige
38.12 ↔	Enderarteriektomie von anderen Gefäßen an Kopf und Hals	39.72.2A ↔	Selektive Embolisation von extrakraniellen Gefäßen des Kopfes und des Halses mit embolisierenden (ablösbaren) Ballons
38.32.10 ↔	Resektion von extrakraniellen Arterien an Kopf und Hals mit Anastomose	39.72.2B ↔	Selektive Embolisation von extrakraniellen Gefäßen des Kopfes und des Halses mit Schirmen
38.32.21 ↔	Resektion der V. jugularis mit Anastomose	39.75.30 ↔	Zerebrale Perfusionsaugmentation durch partielle endoaortale Ballonokklusion
38.32.22 ↔	Resektion von oberflächlichen extrakraniellen Venen an Kopf und Hals mit Anastomose	39.76.10 ↔	Perkutane Ballonangioplastie an präzerebralem(en) (extrakraniell(en)) Gefäß(en)
38.32.99 ↔	Resektion von anderen Gefäßen an Kopf und Hals mit Anastomose, sonstige	39.76.11 ↔	Perkutane Angioplastik oder Atherektomie mittels Lithotripsie an präzerebralem(en) (extrakraniell(en)) Gefäß(en)
38.42 ↔	Resektion von anderen Blutgefäßen an Kopf und Hals mit Ersatz	39.76.20 ↔	Perkutane Bladeangioplastie an präzerebralem(en) (extrakraniell(en)) Gefäß(en)
38.7X.21 ↔	Einsetzen eines Embolie-Protektionssystems in die Vena cava, perkutan-transluminal	39.76.30 ↔	Perkutane Laserangioplastie an präzerebralem(en) (extrakraniell(en)) Gefäß(en)
39.22.11 ↔	Bypass zwischen A. carotis und A. carotis	39.76.40 ↔	Perkutane Atherektomie an präzerebralem(en) (extrakraniell(en)) Gefäß(en)
39.22.12 ↔	Bypass zwischen A. carotis und A. vertebralis	39.76.50 ↔	Perkutane selektive Thrombolyse an extrakraniellen Gefäßen des Kopfes und Halses
39.22.13 ↔	Bypass zwischen A. carotis und A. subclavia	39.76.61 ↔	Perkutane Rotationstromektomie an präzerebralem(en) (extrakraniell(en)) Gefäß(en)
39.22.14 ↔	Bypass zwischen A. carotis und Aorta	39.76.62 ↔	Perkutane Thrombektomie an präzerebralem(en) (extrakraniell(en)) Gefäß(en)
39.22.19 ↔	Bypass an der A. carotis, sonstige	39.76.70 ↔	Perkutane endovaskuläre Fremdkörperentfernung aus extrakraniellen Gefäßen des Kopfes und Halses
39.22.21 ↔	Bypass zwischen A. subclavia und Aorta	39.76.99 ↔	Perkutan-transluminale endovaskuläre Intervention an präzerebralem(en) (extrakraniell(en)) Gefäß(en), sonstige
39.22.29 ↔	Bypass an der A. subclavia, sonstige	39.79.28 ↔	Coil-Embolisation oder -Verschluss von spinalen Gefäßen
39.22.99 ↔	Bypass zwischen Aorta, A. subclavia und A. carotis, sonstige	39.79.47 ↔	Selektive Embolisation mit ablösbaren Ballons von spinalen Gefäßen
39.27.00 ↔	Arteriovenöser Shunt für Hämodialyse, n.n.bez.	39.79.58 ↔	Selektive Embolisation mit Schirmen von spinalen Gefäßen
39.27.09 ↔	Arteriovenöser Shunt für Hämodialyse, sonstige	39.79.68 ↔	Selektive Embolisation mit Partikeln von spinalen Gefäßen
39.27.11 ↔	Anlegen einer AV-Fistel mit allogenem oder alloplastischem Material für Hämodialyse	39.79.98 ↔	Selektive Embolisation von spinalen Gefäßen, sonstige
39.27.12 ↔	Anlegen einer AV-Fistel mittels einer Hybridprothese aus zwei Komponenten, perkutan-transluminale Implantation der venösen Komponente sowie offen chirurgische Implantation des arteriellen Grafts	39.79.A8 ↔	Selektive Embolisation mit Plugs von spinalen Gefäßen
39.27.14 ↔	Anlegen einer AV-Fistel für Hämodialyse, offen chirurgisch	39.79.B8 ↔	Selektive Embolisation mit embolisierenden Flüssigkeiten von spinalen Gefäßen
39.27.15 ↔	Anlegen einer AV-Fistel für Hämodialyse, perkutan-transluminal	39.79.C8 ↔	Selektive Embolisation mit adhäsivem Embolisat von spinalen Gefäßen
39.42.11 ↔	Entfernen bei Wechsel eines arteriovenösen Shunts zur Hämodialyse	39.8X.10 ↔	Exploration des Glomus caroticum und anderer Paraganglien
39.42.12 ↔	Revision ohne Ersatz eines arteriovenösen Shunts zur Hämodialyse	39.8X.11 ↔	Exzision des Glomus caroticum und anderer Paraganglien
39.43 ↔	Verschluss eines arteriovenösen Shunts zur Hämodialyse	39.8X.21 ↔	Revision ohne Ersatz eines Impulsgenerators zur Aktivierung des Baroreflexes
39.52.19 ↔	Sonstige Korrektur eines Aneurysmas von Blutgefäßen an Kopf und Hals, sonstige	39.8X.22 ↔	Entfernen eines Impulsgenerators zur Aktivierung des Baroreflexes
39.56.12 ↔	Plastische Rekonstruktion der V. jugularis mit Gewebe-Patch	39.8X.31 ↔	Revision ohne Ersatz einer (von) Elektrode(n) zur Aktivierung des Baroreflexes
39.56.19 ↔	Plastische Rekonstruktion von Gefäßen an Kopf und Hals mit Gewebe-Patch, sonstige	39.8X.32 ↔	Entfernen einer (von) Elektrode(n) zur Aktivierung des Baroreflexes
39.57.12 ↔	Plastische Rekonstruktion von extrakraniellen Arterien an Kopf und Hals mit synthetischem Patch Graft	39.8X.99 ↔	Operationen am Glomus caroticum, Sinus caroticus und anderen Paraganglien, sonstige
39.57.13 ↔	Plastische Rekonstruktion der V. jugularis mit synthetischem Patch Graft		
39.57.19 ↔	Plastische Rekonstruktion von Gefäßen an Kopf und Hals mit synthetischem Patch Graft, sonstige		
39.59.32 ↔	Sonstige plastische Rekonstruktion der extrakraniellen A. vertebralis		
39.59.33 ↔	Sonstige plastische Rekonstruktion von extrakraniellen Arterien an Kopf und Hals, sonstige		
39.59.34 ↔	Sonstige plastische Rekonstruktion der V. jugularis		
39.59.39 ↔	Sonstige plastische Rekonstruktion von Gefäßen an Kopf und Hals, sonstige		
39.72.24 ↔	Selektive Embolisation von extrakraniellen Gefäßen des Kopfes und des Halses mit adhäsivem Embolisat		

- 39.B1.22 ↔ (Perkutan-)transluminale Implantation von Stents ohne Medikamentenfreisetzung, A. carotis n.n.bez.
- 39.B1.23 ↔ (Perkutan-)transluminale Implantation von Stents ohne Medikamentenfreisetzung, A. carotis communis
- 39.B1.25 ↔ (Perkutan-)transluminale Implantation von Stents ohne Medikamentenfreisetzung, A. carotis interna extrakraniell
- 39.B1.26 ↔ (Perkutan-)transluminale Implantation von Stents ohne Medikamentenfreisetzung, A. carotis interna extrakraniell mit A. carotis communis
- 39.B1.27 ↔ (Perkutan-)transluminale Implantation von Stents ohne Medikamentenfreisetzung, A. carotis externa
- 39.B1.28 ↔ (Perkutan-)transluminale Implantation von Stents ohne Medikamentenfreisetzung, A. vertebralis extrakraniell
- 39.B1.L1 ↔ (Perkutan-)transluminale Implantation von Stents ohne Medikamentenfreisetzung, spinale Gefässe
- 39.B2.22 ↔ (Perkutan-)transluminale Implantation von Stents mit Medikamentenfreisetzung, A. carotis n.n.bez.
- 39.B2.23 ↔ (Perkutan-)transluminale Implantation von Stents mit Medikamentenfreisetzung, A. carotis communis
- 39.B2.25 ↔ (Perkutan-)transluminale Implantation von Stents mit Medikamentenfreisetzung, A. carotis interna extrakraniell
- 39.B2.26 ↔ (Perkutan-)transluminale Implantation von Stents mit Medikamentenfreisetzung, A. carotis interna extrakraniell mit A. carotis communis
- 39.B2.27 ↔ (Perkutan-)transluminale Implantation von Stents mit Medikamentenfreisetzung, A. carotis externa
- 39.B2.28 ↔ (Perkutan-)transluminale Implantation von Stents mit Medikamentenfreisetzung, A. vertebralis extrakraniell
- 39.B2.L1 ↔ (Perkutan-)transluminale Implantation von Stents mit Medikamentenfreisetzung, spinale Gefässe
- 39.B3.22 ↔ (Perkutan-)transluminale Implantation von gecoverten Stents ohne Medikamentenfreisetzung, A. carotis n.n.bez.
- 39.B3.23 ↔ (Perkutan-)transluminale Implantation von gecoverten Stents ohne Medikamentenfreisetzung, A. carotis communis
- 39.B3.25 ↔ (Perkutan-)transluminale Implantation von gecoverten Stents ohne Medikamentenfreisetzung, A. carotis interna extrakraniell
- 39.B3.26 ↔ (Perkutan-)transluminale Implantation von gecoverten Stents ohne Medikamentenfreisetzung, A. carotis interna extrakraniell mit A. carotis communis
- 39.B3.27 ↔ (Perkutan-)transluminale Implantation von gecoverten Stents ohne Medikamentenfreisetzung, A. carotis externa
- 39.B3.28 ↔ (Perkutan-)transluminale Implantation von gecoverten Stents ohne Medikamentenfreisetzung, A. vertebralis extrakraniell
- 39.B3.L1 ↔ (Perkutan-)transluminale Implantation von gecoverten Stents ohne Medikamentenfreisetzung, spinale Gefässe
- 39.B4.22 ↔ (Perkutan-)transluminale Implantation von gecoverten Stents mit Medikamentenfreisetzung, A. carotis n.n.bez.
- 39.B4.23 ↔ (Perkutan-)transluminale Implantation von gecoverten Stents mit Medikamentenfreisetzung, A. carotis communis
- 39.B4.25 ↔ (Perkutan-)transluminale Implantation von gecoverten Stents mit Medikamentenfreisetzung, A. carotis interna extrakraniell
- 39.B4.26 ↔ (Perkutan-)transluminale Implantation von gecoverten Stents mit Medikamentenfreisetzung, A. carotis interna extrakraniell mit A. carotis communis
- 39.B4.27 ↔ (Perkutan-)transluminale Implantation von gecoverten Stents mit Medikamentenfreisetzung, A. carotis externa
- 39.B4.28 ↔ (Perkutan-)transluminale Implantation von gecoverten Stents mit Medikamentenfreisetzung, A. vertebralis extrakraniell
- 39.B4.L1 ↔ (Perkutan-)transluminale Implantation von gecoverten Stents mit Medikamentenfreisetzung, spinale Gefässe
- 39.B5.22 ↔ (Perkutan-)transluminale Implantation von ungecoverten Cheatham-Platinum-Stents, A. carotis n.n.bez.
- 39.B5.23 ↔ (Perkutan-)transluminale Implantation von ungecoverten Cheatham-Platinum-Stents, A. carotis communis
- 39.B5.25 ↔ (Perkutan-)transluminale Implantation von ungecoverten Cheatham-Platinum-Stents, A. carotis interna extrakraniell
- 39.B5.26 ↔ (Perkutan-)transluminale Implantation von ungecoverten Cheatham-Platinum-Stents, A. carotis interna extrakraniell mit A. carotis communis
- 39.B5.27 ↔ (Perkutan-)transluminale Implantation von ungecoverten Cheatham-Platinum-Stents, A. carotis externa
- 39.B5.L1 ↔ (Perkutan-)transluminale Implantation von ungecoverten Cheatham-Platinum-Stents, spinale Gefässe
- 39.B6.22 ↔ (Perkutan-)transluminale Implantation von gecoverten Cheatham-Platinum-Stents, A. carotis n.n.bez.
- 39.B6.23 ↔ (Perkutan-)transluminale Implantation von gecoverten Cheatham-Platinum-Stents, A. carotis communis
- 39.B6.25 ↔ (Perkutan-)transluminale Implantation von gecoverten Cheatham-Platinum-Stents, A. carotis interna extrakraniell
- 39.B6.26 ↔ (Perkutan-)transluminale Implantation von gecoverten Cheatham-Platinum-Stents, A. carotis interna extrakraniell mit A. carotis communis
- 39.B6.27 ↔ (Perkutan-)transluminale Implantation von gecoverten Cheatham-Platinum-Stents, A. carotis externa
- 39.B6.L1 ↔ (Perkutan-)transluminale Implantation von gecoverten Cheatham-Platinum-Stents, spinale Gefässe
- 39.B7.22 ↔ (Perkutan-)transluminale Implantation von ungecoverten grosslumige Stents, A. carotis n.n.bez.
- 39.B7.23 ↔ (Perkutan-)transluminale Implantation von ungecoverten grosslumige Stents, A. carotis communis
- 39.B7.25 ↔ (Perkutan-)transluminale Implantation von ungecoverten grosslumige Stents, A. carotis interna extrakraniell
- 39.B7.26 ↔ (Perkutan-)transluminale Implantation von ungecoverten grosslumige Stents, A. carotis interna extrakraniell mit A. carotis communis
- 39.B7.27 ↔ (Perkutan-)transluminale Implantation von ungecoverten grosslumige Stents, A. carotis externa
- 39.B7.28 ↔ (Perkutan-)transluminale Implantation von ungecoverten grosslumige Stents, A. vertebralis extrakraniell
- 39.B7.L1 ↔ (Perkutan-)transluminale Implantation von ungecoverten grosslumige Stents, spinale Gefässe
- 39.B8.22 ↔ (Perkutan-)transluminale Implantation von gecoverten grosslumige Stents, A. carotis n.n.bez.
- 39.B8.23 ↔ (Perkutan-)transluminale Implantation von gecoverten grosslumige Stents, A. carotis communis
- 39.B8.25 ↔ (Perkutan-)transluminale Implantation von gecoverten grosslumige Stents, A. carotis interna extrakraniell

39.B8.26 ↔ (Perkutan-)transluminale Implantation von gecoverten grosslumige Stents, A. carotis interna extrakraniell mit A. carotis communis	39.BH.25 ↔ (Perkutan-)transluminale Implantation von Stents zur Strömungslaminierung bei Aneurysmen, A. carotis interna extrakraniell
39.B8.27 ↔ (Perkutan-)transluminale Implantation von gecoverten grosslumige Stents, A. carotis externa	39.BH.26 ↔ (Perkutan-)transluminale Implantation von Stents zur Strömungslaminierung bei Aneurysmen, A. carotis interna extrakraniell mit A. carotis communis
39.B8.28 ↔ (Perkutan-)transluminale Implantation von gecoverten grosslumige Stents, A. vertebralis extrakraniell	39.BH.27 ↔ (Perkutan-)transluminale Implantation von Stents zur Strömungslaminierung bei Aneurysmen, A. carotis externa
39.B8.L1 ↔ (Perkutan-)transluminale Implantation von gecoverten grosslumige Stents, spinale Gefässe	39.BH.28 ↔ (Perkutan-)transluminale Implantation von Stents zur Strömungslaminierung bei Aneurysmen, A. vertebralis extrakraniell
39.BH.22 ↔ (Perkutan-)transluminale Implantation von Stents zur Strömungslaminierung bei Aneurysmen, A. carotis n.n.bez.	39.BH.L1 ↔ (Perkutan-)transluminale Implantation von Stents zur Strömungslaminierung bei Aneurysmen, spinale Gefässe
39.BH.23 ↔ (Perkutan-)transluminale Implantation von Stents zur Strömungslaminierung bei Aneurysmen, A. carotis communis	

ADRG B05**Dekompression bei Karpal- oder Tarsaltunnelsyndrom**

Prozedur in Tabelle B05-1

DRG B05Z**Dekompression bei Karpal- oder Tarsaltunnelsyndrom****Prozedur B05-1**

04.43.00 ↔ Entlastung am Karpaltunnel, n.n.bez.	80.78.29 ↔ Sonstige offene Synovektomie an Fuss und Zehen
04.43.10 ↔ Entlastung am Karpaltunnel, endoskopisch	82.19.10 ↔ Sonstige Durchtrennung von Weichteilen der Hand, Durchtrennung von Muskeln der Hand
04.43.99 ↔ Entlastung am Karpaltunnel, sonstige	82.19.99 ↔ Sonstige Durchtrennung von Weichteilen der Hand, sonstige
04.44 ↔ Entlastung am Tarsaltunnel	
80.78.20 ↔ Offene Synovektomie am Tarsometatarsalgelenk	
80.78.21 ↔ Offene Synovektomie am Metatarsophalangealgelenk	

ADRG B09**Andere Eingriffe am Schädel**

Mindestens eine Prozedur in Tabelle B09-2

DRG B09A**Andere Eingriffe am Schädel mit intensivmedizinische Komplexbehandlung/IMCK > 119 Aufwandspunkten oder Pflegekomplexbehandlung > 30 Aufwandspunkte**

Mindestens eine Prozedur in Tabelle B09-3

DRG B09B**Andere Eingriffe am Schädel mit bestimmtem Eingriff**

Prozedur in Tabelle B09-4

DRG B09C**Andere Eingriffe am Schädel bei bösartigen Neubildungen am Nervensystem oder bestimmter Prozedur**

Diagnose in Tabelle B09-1 oder Prozedur in Tabelle B09-5

DRG B09D**Andere Eingriffe am Schädel****Diagnose B09-1**

C41.01	Bösartige Neubildung des Knochens und des Gelenkknorpels: Kraniofazial	C71.3	Bösartige Neubildung: Parietallappen
C69.6	Bösartige Neubildung: Orbita	C71.4	Bösartige Neubildung: Okzipitallappen
C70.0	Bösartige Neubildung: Hirnhäute	C71.5	Bösartige Neubildung: Hirnventrikel
C70.1	Bösartige Neubildung: Rückenmarkhäute	C71.6	Bösartige Neubildung: Zerebellum
C70.9	Bösartige Neubildung: Meningen, nicht näher bezeichnet	C71.7	Bösartige Neubildung: Hirnstamm
C71.0	Bösartige Neubildung: Zerebrum, ausgenommen Hirnlappen und Ventrikel	C71.8	Bösartige Neubildung: Gehirn, mehrere Teilbereiche überlappend
C71.1	Bösartige Neubildung: Frontallappen	C71.9	Bösartige Neubildung: Gehirn, nicht näher bezeichnet
C71.2	Bösartige Neubildung: Temporallappen	C72.0	Bösartige Neubildung: Rückenmark
		C72.1	Bösartige Neubildung: Cauda equina

C72.2	Bösartige Neubildung: Nn. olfactorii [I. Hirnnerv]	D43.1	Neubildung unsicheren oder unbekanntem Verhaltens: Gehirn, infratentoriell
C72.3	Bösartige Neubildung: N. opticus [II. Hirnnerv]	D43.2	Neubildung unsicheren oder unbekanntem Verhaltens: Gehirn, nicht näher bezeichnet
C72.4	Bösartige Neubildung: N. vestibulocochlearis [VIII. Hirnnerv]	D43.3	Neubildung unsicheren oder unbekanntem Verhaltens: Hirnnerven
C72.5	Bösartige Neubildung: Sonstige und nicht näher bezeichnete Hirnnerven	D43.4	Neubildung unsicheren oder unbekanntem Verhaltens: Rückenmark
C72.8	Bösartige Neubildung: Gehirn und andere Teile des Zentralnervensystems, mehrere Teilbereiche überlappend	D43.7	Neubildung unsicheren oder unbekanntem Verhaltens: Sonstige Teile des Zentralnervensystems
C75.1	Bösartige Neubildung: Hypophyse	D43.9	Neubildung unsicheren oder unbekanntem Verhaltens: Zentralnervensystem, nicht näher bezeichnet
C75.2	Bösartige Neubildung: Ductus craniopharyngealis	D44.3	Neubildung unsicheren oder unbekanntem Verhaltens: Hypophyse
C75.3	Bösartige Neubildung: Epiphyse [Glandula pinealis] [Zirbeldrüse]	D44.4	Neubildung unsicheren oder unbekanntem Verhaltens: Ductus craniopharyngealis
C75.4	Bösartige Neubildung: Glomus caroticum	D44.5	Neubildung unsicheren oder unbekanntem Verhaltens: Epiphyse [Glandula pinealis] [Zirbeldrüse]
C75.5	Bösartige Neubildung: Glomus aorticum und sonstige Paraganglien	D44.6	Neubildung unsicheren oder unbekanntem Verhaltens: Glomus caroticum
C79.3	Sekundäre bösartige Neubildung des Gehirns und der Hirnhäute	D44.7	Neubildung unsicheren oder unbekanntem Verhaltens: Glomus aorticum und sonstige Paraganglien
C79.4	Sekundäre bösartige Neubildung sonstiger und nicht näher bezeichneter Teile des Nervensystems		
D42.0	Neubildung unsicheren oder unbekanntem Verhaltens: Hirnhäute		
D42.1	Neubildung unsicheren oder unbekanntem Verhaltens: Rückenmarkhäute		
D42.9	Neubildung unsicheren oder unbekanntem Verhaltens: Meningen, nicht näher bezeichnet		
D43.0	Neubildung unsicheren oder unbekanntem Verhaltens: Gehirn, supratentoriell		

Prozedur B09-2

01.11.10 ↔	Stereotaktische geschlossene [perkutane] [Nadel-] Biopsie an den Hirnhäuten	01.24.30 ↔	Zugang zur Schädelbasis, n.n.bez.
01.11.99 ↔	Geschlossene [perkutane] [Nadel-] Biopsie an den Hirnhäuten, sonstige	01.25.00 ↔	Sonstige Kraniektomie, n.n.bez.
01.12.00 ↔	Offene Biopsie an den Hirnhäuten, n.n.bez.	01.26 ↔	Einsetzen und Ersetzen eines Katheters in die Schädelhöhle oder Hirngewebe
01.12.00 ↔	Offene Biopsie an den Hirnhäuten, n.n.bez.	01.28 ↔	Einsetzen von intrakraniellen Katheter(n) via Bohrloch(löcher)
01.12.10 ↔	Stereotaktische offene Biopsie an den Hirnhäuten	01.29.00 ↔	Revision ohne Ersatz von Katheter(n) aus Schädelhöhle oder Hirngewebe, n.n.bez.
01.12.10 ↔	Stereotaktische offene Biopsie an den Hirnhäuten	01.29.10 ↔	Stereotaktische Revision ohne Ersatz von intrazerebralen Kathetern zur intraventrikulären Infusion
01.12.99 ↔	Offene Biopsie an den Hirnhäuten, sonstige	01.29.99 ↔	Revision ohne Ersatz von Katheter(n) aus Schädelhöhle oder Hirngewebe, sonstige
01.12.99 ↔	Offene Biopsie an den Hirnhäuten, sonstige	01.31.00 ↔	Inzision an den Hirnhäuten, n.n.bez.
01.13.10 ↔	Stereotaktische geschlossene [perkutane] [Nadel-] Biopsie am Gehirn	01.31.00 ↔	Inzision an den Hirnhäuten, n.n.bez.
01.13.99 ↔	Geschlossene [perkutane] [Nadel-] Biopsie am Gehirn, sonstige	01.31.10 ↔	Inzision an den Hirnhäuten zur Entleerung eines subduralen Hämatoms (Hygroms)
01.14.00 ↔	Offene Biopsie am Gehirn, n.n.bez.	01.31.10 ↔	Inzision an den Hirnhäuten zur Entleerung eines subduralen Hämatoms (Hygroms)
01.14.00 ↔	Offene Biopsie am Gehirn, n.n.bez.	01.31.11 ↔	Inzision an den Hirnhäuten zur Entleerung eines subduralen Empyems
01.14.10 ↔	Stereotaktische offene Biopsie am Gehirn	01.31.11 ↔	Inzision an den Hirnhäuten zur Entleerung eines subduralen Empyems
01.14.10 ↔	Stereotaktische offene Biopsie am Gehirn	01.31.20 ↔	Inzision an den Hirnhäuten zur Drainage von subduraler und subarachnoidaler Flüssigkeit
01.14.99 ↔	Offene Biopsie am Gehirn, sonstige	01.31.20 ↔	Inzision an den Hirnhäuten zur Drainage von subduraler und subarachnoidaler Flüssigkeit
01.14.99 ↔	Offene Biopsie am Gehirn, sonstige	01.31.99 ↔	Inzision an den Hirnhäuten, sonstige
01.15 ↔	Biopsie am Schädel	01.31.99 ↔	Inzision an den Hirnhäuten, sonstige
01.15 ↔	Biopsie am Schädel	01.39.00 ↔	Sonstige Inzision am Gehirn, n.n.bez.
01.18.10 ↔	Geschlossene Biopsie an intrakraniellem Blutgefäß	01.39.19 ↔	Sonstige Inzision am Gehirn, Entleerung von sonstiger intrazerebraler Flüssigkeit
01.18.11 ↔	Stereotaktische geschlossene Biopsie an intrakraniellem Blutgefäß	01.39.29 ↔	Sonstige Inzision am Gehirn, Stereotaktische Entleerung sonstiger intrakranieller Flüssigkeit
01.18.19 ↔	Geschlossene Biopsie an intrakraniellem Blutgefäß, sonstige	01.39.30 ↔	Sonstige Inzision am Gehirn, Entfernung eines intrazerebralen Fremdkörpers
01.18.20 ↔	Offene Biopsie an intrakraniellem Blutgefäß	01.39.40 ↔	Anlegen einer externen Drainage am Liquorsystem (z. B. ventrikulär, zisternal, subdural)
01.18.21 ↔	Stereotaktische offene Biopsie an intrakraniellem Blutgefäß		
01.18.29 ↔	Offene Biopsie an intrakraniellem Blutgefäß, sonstige		
01.21 ↔	Inzision und Drainage an den kranialen Sinus		
01.24.00 ↔	Sonstige Kraniotomie, n.n.bez.		
01.24.20 ↔	Kraniotomie der Kalotte als Zugang, n.n.bez.		
01.24.21 ↔	Bohrlochtrepation der Kalotte als Zugang		
01.24.22 ↔	Stereotaktisch geführte Schädelöffnung über die Kalotte als Zugang		
01.24.29 ↔	Kraniotomie der Kalotte als Zugang, sonstige		

01.39.41 ↔ Anlegen eines Reservoirs am Liquorsystem (z. B. ventrikulär, zisternal, subdural)	02.93.42 ↔ Revision ohne Ersatz der Elektroden zur intrakraniellen Neurostimulation, stereotaktisch, permanentes Mehrelektrodensystem zur Dauerstimulation
01.39.42 ↔ Entfernen eines Reservoirs am Liquorsystem (z. B. ventrikulär, zisternal, subdural)	02.93.49 ↔ Revision ohne Ersatz der Elektroden zur intrakraniellen Neurostimulation, sonstige
01.39.99 ↔ Sonstige Inzision am Gehirn, sonstige	02.93.51 ↔ Entfernen der Elektroden zur intrakraniellen Neurostimulation
01.6X.21 ↔ Exzision und Destruktion von sonstigem erkrankten Gewebe an der Kalotte	02.96 ↔ Einsetzen einer sphenoidalen Elektrode
02.01 ↔ Eröffnen einer Schädelnaht	02.99.10 ↔ Stereotaktische Eingriffe am Liquorsystem
02.02 ↔ Elevation von Frakturfragmenten vom Schädel	02.99.11 ↔ Stereotaktische Implantation und Explantation von radioaktivem Material als selbstständiger Eingriff
02.03 ↔ Bildung eines Schädelknochenlappens	02.99.12 ↔ Stereotaktische Implantation von Gewebe an Schädel, Gehirn und Hirnhäuten
02.04.00 ↔ Knochentransplantation an den Schädel, n.n.bez.	02.99.13 ↔ Stereotaktische Instillation von Medikamenten als selbstständiger Eingriff
02.04.10 ↔ Knochentransplantation an den Schädel, Schädeldach	02.99.14 ↔ Stereotaktische Implantation, Revision oder Wechsel von intrazerebralen Kathetern zur intraventrikulären Infusion
02.04.99 ↔ Knochentransplantation an den Schädel, sonstige	02.99.20 ↔ Umwandlung eines Liquorshunts (oder Hirnwasserableitung) in eine Mehrfachableitung
02.05.00 ↔ Einsetzen einer Schädelknochenplatte, n.n.bez.	02.99.29 ↔ Sonstige Revision und Entfernung von Liquorableitungen
02.05.10 ↔ Einsetzen eines CAD-Implantats an Hirnschädel ohne Beteiligung des Gesichtsschädels, einfacher Defekt	02.99.30 ↔ Implantation oder Wechsel einer intrakraniellen Messsonde
02.05.11 ↔ Einsetzen eines CAD-Implantats an Hirnschädel ohne Beteiligung des Gesichtsschädels, grosser oder komplexer Defekt	02.99.31 ↔ Revision ohne Ersatz einer intrakraniellen Messsonde
02.05.20 ↔ Einsetzen eines CAD-Implantats an Hirnschädel mit Beteiligung von Orbita, Temporalregion oder frontalem Sinus, bis zu 2 Regionen	02.99.40 ↔ Implantation oder Wechsel einer Neuroprothese
02.05.30 ↔ Einsetzen eines CAD-Implantats an Hirnschädel mit Beteiligung multipler Regionen des Gesichtsschädels, ab 3 Regionen	02.99.41 ↔ Revision ohne Ersatz einer Neuroprothese
02.05.41 ↔ Wiedereinsetzen einer autologen Schädelknochenplatte	02.99.50 ↔ Implantation und Entfernung eines Katheter-Ballon-Systems zur intrazerebralen Brachytherapie
02.05.99 ↔ Einsetzen einer Schädelknochenplatte, sonstige	02.99.90 ↔ Sonstige stereotaktische Operationen an Schädel, Gehirn und Hirnhäuten
02.06.00 ↔ Sonstige Osteoplastik am Schädel, n.n.bez.	04.07.20 ↔ Sonstige Exzision oder Avulsion von intrakraniellen Nerven
02.06.10 ↔ Frontoorbitale Kranioplastik zur Verlagerung	15.7 ↔ Versorgung eines Traumas an einem äusseren Augenmuskel
02.06.20 ↔ Rekonstruktion des Hirnschädels ohne Beteiligung des Gesichtsschädels, mit einfachem Implantat (Knochenzement, alloplastisches Material)	16.01 ↔ Orbitotomie mit Knochenlappen
02.06.30 ↔ Rekonstruktion von Hirn- sowie Gesichtsschädel, mit einfachem Implantat (Knochenzement, alloplastisches Material)	16.02 ↔ Orbitotomie mit Einsetzen eines orbitalen Implantats
02.06.99 ↔ Sonstige Osteoplastik am Schädel, sonstige	16.09 ↔ Orbitotomie, sonstige
02.07 ↔ Entfernen einer Schädelknochenplatte	16.23.11 ↔ Biopsie an Orbita, offen chirurgisch
02.13 ↔ Ligatur eines Gefässes der Hirnhäute	16.51.00 ↔ Exenteration der Orbita mit Entfernen benachbarter Strukturen, n.n.bez.
02.14 ↔ Exzision am Plexus chorioideus	16.51.10 ↔ Exenteration der Orbita mit Entfernen benachbarter Strukturen, mit Erhalt der Lidhaut
02.31 ↔ Ventrikelshunt zu Strukturen in Kopf und Hals	16.51.11 ↔ Exenteration der Orbita mit Entfernen benachbarter Strukturen, ohne Erhalt der Lidhaut
02.32 ↔ Ventrikelshunt zum Kreislaufsystem	16.51.99 ↔ Exenteration der Orbita mit Entfernen benachbarter Strukturen, sonstige
02.33 ↔ Ventrikelshunt zur Thoraxhöhle	16.52.00 ↔ Exenteration der Orbita mit therapeutischem Entfernen von Orbitaknochen, n.n.bez.
02.34 ↔ Ventrikelshunt zu Bauchhöhle und Bauchorganen	16.52.10 ↔ Exenteration der Orbita mit therapeutischem Entfernen von Orbitaknochen, mit Erhalt der Lidhaut
02.35 ↔ Ventrikelshunt zum Harnwegssystem	16.52.11 ↔ Exenteration der Orbita mit therapeutischem Entfernen von Orbitaknochen, ohne Erhalt der Lidhaut
02.39 ↔ Sonstige Operationen zum Einrichten einer Ventrikeldrainage	16.52.99 ↔ Exenteration der Orbita mit therapeutischem Entfernen von Orbitaknochen, sonstige
02.41.00 ↔ Spülung und Exploration eines Ventrikelschunts, n.n.bez.	16.59.00 ↔ Sonstige Exenteration der Orbita, n.n.bez.
02.41.10 ↔ Spülung und Exploration eines Ventrikelschunts, zentraler Teil	16.59.10 ↔ Sonstige Exenteration der Orbita, mit Erhalt der Lidhaut
02.41.20 ↔ Spülung und Exploration eines Ventrikelschunts, peripherer Teil	16.59.11 ↔ Sonstige Exenteration der Orbita, ohne Erhalt der Lidhaut
02.41.99 ↔ Spülung und Exploration eines Ventrikelschunts, sonstige	16.59.99 ↔ Sonstige Exenteration der Orbita, sonstige
02.42.00 ↔ Ersetzen eines Ventrikelschunts, n.n.bez.	16.63 ↔ Revision einer Euklektionstasche mit Transplantat
02.42.10 ↔ Ersetzen eines Ventrikelschunts, zentraler Teil	16.64 ↔ Sonstige Revision einer Euklektionstasche
02.42.20 ↔ Ersetzen eines Ventrikelschunts, peripherer Teil	16.66 ↔ Sonstige Revision einer Exenterationshöhle
02.42.99 ↔ Ersetzen eines Ventrikelschunts, sonstige	16.89 ↔ Versorgung einer Verletzung von Orbita und Augapfel, sonstige
02.43 ↔ Entfernen eines Ventrikelschunts	16.92 ↔ Exzision einer Orbitaläsion
02.91 ↔ Lösung von kortikalen Adhäsionen	16.98.10 ↔ Rekonstruktion der Orbita, n.n.bez.
02.92 ↔ Plastische Rekonstruktion am Gehirn	
02.93.40 ↔ Revision ohne Ersatz der Elektroden zur intrakraniellen Neurostimulation, n.n.bez.	
02.93.41 ↔ Revision ohne Ersatz der Elektroden zur intrakraniellen Neurostimulation, stereotaktisch, permanentes Einzelelektrodensystem zur Dauerstimulation	

16.98.11 ↔	Rekonstruktion der Orbitawand mit mikrovasculärem Lappen	20.23.11 ↔	Attikotomie
16.98.19 ↔	Sonstige Rekonstruktion der Orbitawand	20.23.12 ↔	Tympanotomie mit Abdichtung der runden und ovalen Fenstermembran
16.98.20 ↔	Knöcherner Dekompression der Orbita	20.23.13 ↔	Explorative Tympanotomie
18.71.00 ↔	Ohrmuschelaufbau, n.n.bez.	20.23.99 ↔	Inzision am Mittelohr, sonstige
18.71.10 ↔	Ohrmuschelaufbau, partiell, n.n.bez.	20.41 ↔	Einfache Mastoidektomie
18.71.11 ↔	Ohrmuschelaufbau, partiell mit Gewebeexpander	20.42 ↔	Radikale Mastoidektomie
18.71.12 ↔	Ohrmuschelaufbau, partiell mit Galealappen	20.43.00 ↔	Mastoidektomie, mit Freilegung des Fazialiskanals, n.n.bez.
18.71.13 ↔	Ohrmuschelaufbau, partiell mit Knorpeltransplantat	20.43.11 ↔	Mastoidektomie, mit Freilegung des Fazialiskanals, ohne Dekompression des Nerven
18.71.14 ↔	Ohrmuschelaufbau, partiell mit mikrovasculärem Lappen	20.43.12 ↔	Mastoidektomie, mit Freilegung des Fazialiskanals, mit Dekompression des Nerven
18.71.19 ↔	Ohrmuschelaufbau, partiell, sonstige	20.44.11 ↔	Mastoidektomie, subtotale Resektion des Felsenbeins [subtotale Petrosektomie], ohne Obliteration
18.71.20 ↔	Ohrmuschelaufbau, total, n.n.bez.	20.44.12 ↔	Mastoidektomie, subtotale Resektion des Felsenbeins [subtotale Petrosektomie], mit Obliteration von Fettgewebe
18.71.21 ↔	Ohrmuschelaufbau, total mit Gewebeexpander	20.44.13 ↔	Mastoidektomie, subtotale Resektion des Felsenbeins [subtotale Petrosektomie], mit Obliteration von Muskelgewebe
18.71.22 ↔	Ohrmuschelaufbau, total mit Galealappen	20.44.14 ↔	Mastoidektomie, subtotale Resektion des Felsenbeins [subtotale Petrosektomie], mit Obliteration von Fett- sowie Muskelgewebe
18.71.23 ↔	Ohrmuschelaufbau, total mit Knorpeltransplantat	20.45.11 ↔	Mastoidektomie, partielle Resektion des Felsenbeins, ohne Obliteration
18.71.24 ↔	Ohrmuschelaufbau, total mit mikrovasculärem Lappen	20.45.12 ↔	Mastoidektomie, partielle Resektion des Felsenbeins, mit Obliteration von Fettgewebe
18.71.29 ↔	Ohrmuschelaufbau, total, sonstige	20.45.13 ↔	Mastoidektomie, partielle Resektion des Felsenbeins, mit Obliteration von Muskelgewebe
18.71.30 ↔	Implantation von alloplastischen Materialien beim Aufbau einer Ohrmuschel	20.45.14 ↔	Mastoidektomie, partielle Resektion des Felsenbeins, mit Obliteration von Fett- sowie Muskelgewebe
18.71.99 ↔	Ohrmuschelaufbau, sonstige	20.45.15 ↔	Styloidektomie
19.11 ↔	Stapedektomie und Stapesplastik mit Einpassen einer Stapesprothese	20.51.10 ↔	Exzision einer Läsion an der Paukenhöhle
19.19.00 ↔	Sonstige Stapedektomie und Stapesplastiken, n.n.bez.	20.51.11 ↔	Exzision einer Läsion an der Pyramidenspitze
19.19.10 ↔	Stapedotomie mit Einpassen einer autogenen Stapesprothese (Inkus-Stapedotomie)	20.51.12 ↔	Exzision einer Läsion an der Otobasis
19.19.11 ↔	Stapedotomie mit Einpassen einer alloplastischen Stapesprothese (Inkus-Stapedotomie)	20.51.99 ↔	Exzision einer Läsion am Mittelohr, sonstige
19.19.12 ↔	Malleo-Stapedotomie	20.79.00 ↔	Sonstige Inzision, Exzision und Destruktion am Innenohr, n.n.bez.
19.19.99 ↔	Sonstige Stapedektomie und Stapesplastiken, sonstige	20.79.10 ↔	Exzision einer Läsion am Labyrinth
19.21 ↔	Revision einer Stapedotomie, Stapedektomie und Stapesplastik mit Inkus-Ersatz	20.79.11 ↔	Kochleosacotomie
19.29.00 ↔	Sonstige Revision einer Stapedotomie, Stapedektomie und Stapesplastik, n.n.bez.	20.79.20 ↔	Labyrinthektomie, transtympanal
19.29.10 ↔	Sonstige Revision einer Stapedotomie und Stapedektomie mit Stapesprothese	20.79.21 ↔	Labyrinthektomie, transmastoidal
19.29.11 ↔	Sonstige Revision einer Stapedotomie und Stapedektomie mit autogener Stapesprothese	20.79.22 ↔	Labyrinthdestruktion, transtympanal
19.29.12 ↔	Sonstige Revision einer Stapedotomie und Stapedektomie mit alloplastischer Stapesprothese	20.79.23 ↔	Labyrinthdestruktion, transmastoidal
19.29.13 ↔	Sonstige Revision einer Stapesplastik (ohne Inkus-Ersatz)	20.79.99 ↔	Sonstige Inzision, Exzision und Destruktion am Innenohr, sonstige
19.29.99 ↔	Sonstige Revision einer Stapedotomie, Stapedektomie und Stapesplastik, sonstige	20.92 ↔	Revision einer Mastoidektomie
19.52 ↔	Tympanoplastik Typ II	20.99.10 ↔	Implantation von Knochenverankerungen am Felsenbein, Mittel- oder Innenohr
19.53 ↔	Tympanoplastik Typ III	20.99.20 ↔	Verschluss einer Labyrinthfistel
19.54 ↔	Tympanoplastik Typ IV	20.99.30 ↔	Entfernung eines Kochleaimplantats oder implantierbaren Hörgerätes
19.55 ↔	Tympanoplastik Typ V	20.99.99 ↔	Sonstige Operationen an Innen- und Mittelohr, sonstige
19.56.00 ↔	Tympanoplastik und Ossikuloplastik, n.n.bez.	22.2X.10 ↔	Infundibulotomie ohne Fensterung des Sinus maxillaris
19.56.10 ↔	Tympanoplastik mit Antrotomie, Attikotomie, Attikoantrotomie oder Mastoidektomie, ohne Implantation einer Prothese oder mit Implantation eines autogenen Ossikels	22.2X.11 ↔	Infundibulotomie mit Fensterung des Sinus maxillaris
19.56.11 ↔	Tympanoplastik mit Antrotomie, Attikotomie, Attikoantrotomie oder Mastoidektomie, mit Implantation einer alloplastischen, allogenen oder xenogenen Prothese	22.31 ↔	Radikale Operation des Sinus maxillaris
19.56.20 ↔	Tympanoplastik mit Anlage einer Ohrdrakalhöhle (offene Kavität), ohne Implantation einer Prothese oder mit Implantation eines autogenen Ossikels	22.41.00 ↔	Sinusotomie des Sinus frontalis, n.n.bez.
19.56.21 ↔	Tympanoplastik mit Anlage einer Ohrdrakalhöhle (offene Kavität), mit Implantation einer alloplastischen, allogenen oder xenogenen Prothese	22.41.10 ↔	Sinusotomie des Sinus frontalis von aussen
19.56.99 ↔	Tympanoplastik und Ossikuloplastik, sonstige	22.41.11 ↔	Sinusotomie des Sinus frontalis, endonasal
19.6 ↔	Revision einer Tympanoplastik	22.41.12 ↔	Sinusotomie des Sinus frontalis, Anlage einer Mediandrainage
20.01 ↔	Myringotomie mit Paukenröhrcheneinlage	22.41.99 ↔	Sinusotomie des Sinus frontalis, sonstige
20.23.00 ↔	Inzision am Mittelohr, n.n.bez.	22.42.00 ↔	Sinusektomie des Sinus frontalis, n.n.bez.
20.23.10 ↔	Antrotomie	22.42.10 ↔	Osteoplastische Operation des Sinus frontalis mit Obliteration
		22.42.11 ↔	Osteoplastische Operation des Sinus frontalis ohne Obliteration

22.42.99 ↔	Sinusektomie des Sinus frontalis, sonstige	39.B5.11 ↔	(Perkutan-)transluminale Implantation von ungecoverten Cheatham-Platinum-Stents, intrakranielle Gefässe
22.51 ↔	Ethmoidotomie	39.B6.11 ↔	(Perkutan-)transluminale Implantation von gecoverten Cheatham-Platinum-Stents, intrakranielle Gefässe
22.52 ↔	Sphenoidotomie	39.B7.11 ↔	(Perkutan-)transluminale Implantation von ungecoverten grosslumige Stents, intrakranielle Gefässe
22.53 ↔	Inzision an mehreren Sinus paranasales	39.B8.11 ↔	(Perkutan-)transluminale Implantation von gecoverten grosslumige Stents, intrakranielle Gefässe
22.61 ↔	Exzision einer Läsion am Sinus maxillaris durch den Zugang nach Caldwell-Luc	39.BE ↔	(Perkutan-)transluminale Implantation eines selbstexpandierenden Bifurkationsstents, intrakraniell
22.62.00 ↔	Exzision einer Läsion am Sinus maxillaris durch anderen Zugang, n.n.bez.	39.BF.11 ↔	(Perkutan-)transluminale Implantation von selbstexpandierenden Mikrostensts, intrakranielle Gefässe
22.62.10 ↔	Exzision einer Läsion am Sinus maxillaris, endoskopisch, n.n.bez.	76.70 ↔	Reposition einer Gesichtsschädelfraktur, n.n.bez.
22.62.11 ↔	Endonasale Resektion der medialen Wand des Sinus maxillaris	76.72 ↔	Offene Reposition einer Jochbein- und Jochbogenfraktur
22.62.19 ↔	Exzision einer Läsion am Sinus maxillaris, endoskopisch, sonstige	76.78.11 ↔	Endoskopische Reposition einer Stirnhöhlenvorderwandfraktur
22.62.20 ↔	Exzision einer Läsion am Sinus maxillaris, offen chirurgisch, n.n.bez.	76.78.21 ↔	Endoskopische Reposition einer Orbitafraktur
22.62.21 ↔	Mediale Resektion der Kieferhöhlenwand, offen chirurgisch	76.79.00 ↔	Sonstige offene Reposition einer Gesichtsschädelfraktur, n.n.bez.
22.62.29 ↔	Exzision einer Läsion am Sinus maxillaris, offen chirurgisch, sonstige	76.79.10 ↔	Sonstige offene Reposition einer Fraktur des Orbitadaches
22.62.99 ↔	Exzision einer Läsion am Sinus maxillaris durch anderen Zugang, sonstige	76.79.11 ↔	Sonstige offene Reposition einer Fraktur der lateralen Orbitawand
22.63.00 ↔	Ethmoidektomie, n.n.bez.	76.79.19 ↔	Sonstige offene Reposition einer sonstigen Orbitafraktur
22.63.10 ↔	Ethmoidektomie von aussen	76.79.20 ↔	Sonstige offene Reposition einer Stirnhöhlenwandfraktur
22.63.11 ↔	Ethmoidektomie, endonasal oder transmaxillär	76.79.30 ↔	Sonstige offene Reposition einer nasoethmoidalen Mittelgesichtsfraktur
22.63.99 ↔	Ethmoidektomie, sonstige	76.79.31 ↔	Sonstige offene Reposition einer zentrolateralen Mittelgesichtsfraktur
22.64 ↔	Sphenoidektomie	76.79.39 ↔	Sonstige offene Reposition einer sonstigen lateralen Mittelgesichtsfraktur
22.79.00 ↔	Sonstige Rekonstruktion eines Sinus paranasales, n.n.bez.	76.79.40 ↔	Sonstige offene Reposition kombinierter Mittelgesichtsfrakturen (Mehrfachfraktur)
22.79.10 ↔	Rekonstruktion des Os frontale	76.79.99 ↔	Sonstige offene Reposition einer Gesichtsschädelfraktur, sonstige
22.79.11 ↔	Rekonstruktion oder Kranialisation einer Wand des Sinus frontalis	76.97 ↔	Entfernen von internem Osteosynthesematerial vom Gesichtsschädelknochen
22.79.19 ↔	Sonstige Rekonstruktion eines Sinus paranasales, sonstige	86.82 ↔	Rhytidektomie am Gesicht
38.01 ↔	Inzision von intrakraniellen Gefässen		
38.81 ↔	Sonstiger chirurgischer Verschluss von intrakraniellen Gefässen		
39.B1.11 ↔	(Perkutan-)transluminale Implantation von Stents ohne Medikamentenfreisetzung, intrakranielle Gefässe		
39.B2.11 ↔	(Perkutan-)transluminale Implantation von Stents mit Medikamentenfreisetzung, intrakranielle Gefässe		
39.B3.11 ↔	(Perkutan-)transluminale Implantation von gecoverten Stents ohne Medikamentenfreisetzung, intrakranielle Gefässe		
39.B4.11 ↔	(Perkutan-)transluminale Implantation von gecoverten Stents mit Medikamentenfreisetzung, intrakranielle Gefässe		

Prozedur B09-3

99.B7.12 †↔	Intensivmedizinische Komplexbehandlung, 120 bis 184 Aufwandspunkte	99.B7.1C †↔	Intensivmedizinische Komplexbehandlung, 2209 bis 2484 Aufwandspunkte
99.B7.13 †↔	Intensivmedizinische Komplexbehandlung, 185 bis 360 Aufwandspunkte	99.B7.1D †↔	Intensivmedizinische Komplexbehandlung, 2485 bis 2760 Aufwandspunkte
99.B7.14 †↔	Intensivmedizinische Komplexbehandlung, 361 bis 552 Aufwandspunkte	99.B7.1E †↔	Intensivmedizinische Komplexbehandlung, 2761 bis 3220 Aufwandspunkte
99.B7.15 †↔	Intensivmedizinische Komplexbehandlung, 553 bis 828 Aufwandspunkte	99.B7.1F †↔	Intensivmedizinische Komplexbehandlung, 3221 bis 3680 Aufwandspunkte
99.B7.16 †↔	Intensivmedizinische Komplexbehandlung, 829 bis 1104 Aufwandspunkte	99.B7.1G †↔	Intensivmedizinische Komplexbehandlung, 3681 bis 4600 Aufwandspunkte
99.B7.17 †↔	Intensivmedizinische Komplexbehandlung, 1105 bis 1380 Aufwandspunkte	99.B7.1H †↔	Intensivmedizinische Komplexbehandlung, 4601 bis 5520 Aufwandspunkte
99.B7.18 †↔	Intensivmedizinische Komplexbehandlung, 1381 bis 1656 Aufwandspunkte	99.B7.1I †↔	Intensivmedizinische Komplexbehandlung, 5521 bis 7360 Aufwandspunkte
99.B7.1A †↔	Intensivmedizinische Komplexbehandlung, 1657 bis 1932 Aufwandspunkte	99.B7.1J †↔	Intensivmedizinische Komplexbehandlung, 7361 bis 9200 Aufwandspunkte
99.B7.1B †↔	Intensivmedizinische Komplexbehandlung, 1933 bis 2208 Aufwandspunkte	99.B7.1K †↔	Intensivmedizinische Komplexbehandlung, 9201 bis 11040 Aufwandspunkte

99.B7.1L ‡↔ Intensivmedizinische Komplexbehandlung, 11041 bis 13800 Aufwandspunkte	99.C2.1I ‡↔ Pflege-Komplexbehandlung bei Erwachsenen, 81 bis 90 Aufwandspunkte
99.B7.1M ‡↔ Intensivmedizinische Komplexbehandlung, 13801 bis 16560 Aufwandspunkte	99.C2.1J ‡↔ Pflege-Komplexbehandlung bei Erwachsenen, 91 bis 100 Aufwandspunkte
99.B7.1N ‡↔ Intensivmedizinische Komplexbehandlung, 16561 bis 19320 Aufwandspunkte	99.C2.1K ‡↔ Pflege-Komplexbehandlung bei Erwachsenen, 101 bis 125 Aufwandspunkte
99.B7.1O ‡↔ Intensivmedizinische Komplexbehandlung, 19321 und mehr Aufwandspunkte	99.C2.1L ‡↔ Pflege-Komplexbehandlung bei Erwachsenen, 126 bis 150 Aufwandspunkte
99.B8.12 ‡↔ IMC-Komplexbehandlung des Erwachsenen, 120 bis 184 Aufwandspunkte	99.C2.1M ‡↔ Pflege-Komplexbehandlung bei Erwachsenen, 151 bis 175 Aufwandspunkte
99.B8.13 ‡↔ IMC-Komplexbehandlung des Erwachsenen, 185 bis 360 Aufwandspunkte	99.C2.1N ‡↔ Pflege-Komplexbehandlung bei Erwachsenen, 176 bis 200 Aufwandspunkte
99.B8.14 ‡↔ IMC-Komplexbehandlung des Erwachsenen, 361 bis 552 Aufwandspunkte	99.C2.1O ‡↔ Pflege-Komplexbehandlung bei Erwachsenen, 201 bis 225 Aufwandspunkte
99.B8.15 ‡↔ IMC-Komplexbehandlung des Erwachsenen, 553 bis 828 Aufwandspunkte	99.C2.1P ‡↔ Pflege-Komplexbehandlung bei Erwachsenen, 226 bis 250 Aufwandspunkte
99.B8.16 ‡↔ IMC-Komplexbehandlung des Erwachsenen, 829 bis 1104 Aufwandspunkte	99.C2.1Q ‡↔ Pflege-Komplexbehandlung bei Erwachsenen, 251 bis 275 Aufwandspunkte
99.B8.17 ‡↔ IMC-Komplexbehandlung des Erwachsenen, 1105 bis 1380 Aufwandspunkte	99.C2.1R ‡↔ Pflege-Komplexbehandlung bei Erwachsenen, 276 bis 300 Aufwandspunkte
99.B8.18 ‡↔ IMC-Komplexbehandlung des Erwachsenen, 1381 bis 1656 Aufwandspunkte	99.C2.1S ‡↔ Pflege-Komplexbehandlung bei Erwachsenen, 301 bis 350 Aufwandspunkte
99.B8.1A ‡↔ IMC-Komplexbehandlung des Erwachsenen, 1657 bis 1932 Aufwandspunkte	99.C2.1T ‡↔ Pflege-Komplexbehandlung bei Erwachsenen, 351 bis 400 Aufwandspunkte
99.B8.1B ‡↔ IMC-Komplexbehandlung des Erwachsenen, 1933 bis 2208 Aufwandspunkte	99.C2.1U ‡↔ Pflege-Komplexbehandlung bei Erwachsenen, 401 bis 450 Aufwandspunkte
99.B8.1C ‡↔ IMC-Komplexbehandlung des Erwachsenen, 2209 bis 2484 Aufwandspunkte	99.C2.1V ‡↔ Pflege-Komplexbehandlung bei Erwachsenen, 451 bis 500 Aufwandspunkte
99.B8.1D ‡↔ IMC-Komplexbehandlung des Erwachsenen, 2485 bis 2760 Aufwandspunkte	99.C2.1W ‡↔ Pflege-Komplexbehandlung bei Erwachsenen, 501 bis 600 Aufwandspunkte
99.B8.1E ‡↔ IMC-Komplexbehandlung des Erwachsenen, 2761 bis 3220 Aufwandspunkte	99.C2.1Y ‡↔ Pflege-Komplexbehandlung bei Erwachsenen, 601 bis 700 Aufwandspunkte
99.B8.1F ‡↔ IMC-Komplexbehandlung des Erwachsenen, 3221 bis 3680 Aufwandspunkte	99.C2.21 ‡↔ Pflege-Komplexbehandlung bei Erwachsenen, 701 bis 800 Aufwandspunkte
99.B8.1G ‡↔ IMC-Komplexbehandlung des Erwachsenen, 3681 bis 4600 Aufwandspunkte	99.C2.22 ‡↔ Pflege-Komplexbehandlung bei Erwachsenen, 801 bis 900 Aufwandspunkte
99.B8.1H ‡↔ IMC-Komplexbehandlung des Erwachsenen, 4601 bis 5520 Aufwandspunkte	99.C2.23 ‡↔ Pflege-Komplexbehandlung bei Erwachsenen, 901 bis 1000 Aufwandspunkte
99.B8.1I ‡↔ IMC-Komplexbehandlung des Erwachsenen, 5521 bis 7360 Aufwandspunkte	99.C2.24 ‡↔ Pflege-Komplexbehandlung bei Erwachsenen, 1001 bis 1100 Aufwandspunkte
99.B8.1J ‡↔ IMC-Komplexbehandlung des Erwachsenen, 7361 bis 9200 Aufwandspunkte	99.C2.25 ‡↔ Pflege-Komplexbehandlung bei Erwachsenen, 1101 bis 1200 Aufwandspunkte
99.B8.1K ‡↔ IMC-Komplexbehandlung des Erwachsenen, 9201 bis 11040 Aufwandspunkte	99.C2.26 ‡↔ Pflege-Komplexbehandlung bei Erwachsenen, 1201 bis 1300 Aufwandspunkte
99.B8.1L ‡↔ IMC-Komplexbehandlung des Erwachsenen, 11041 bis 13800 Aufwandspunkte	99.C2.27 ‡↔ Pflege-Komplexbehandlung bei Erwachsenen, 1301 bis 1400 Aufwandspunkte
99.B8.1M ‡↔ IMC-Komplexbehandlung des Erwachsenen, 13801 bis 16560 Aufwandspunkte	99.C2.28 ‡↔ Pflege-Komplexbehandlung bei Erwachsenen, 1401 bis 1500 Aufwandspunkte
99.B8.1N ‡↔ IMC-Komplexbehandlung des Erwachsenen, 16561 bis 19320 Aufwandspunkte	99.C2.2A ‡↔ Pflege-Komplexbehandlung bei Erwachsenen, 1501 bis 1600 Aufwandspunkte
99.B8.1O ‡↔ IMC-Komplexbehandlung des Erwachsenen, 19321 und mehr Aufwandspunkte	99.C2.2B ‡↔ Pflege-Komplexbehandlung bei Erwachsenen, 1601 bis 1700 Aufwandspunkte
99.C2.18 ‡↔ Pflege-Komplexbehandlung bei Erwachsenen, 31 bis 35 Aufwandspunkte	99.C2.2C ‡↔ Pflege-Komplexbehandlung bei Erwachsenen, 1701 bis 1800 Aufwandspunkte
99.C2.1A ‡↔ Pflege-Komplexbehandlung bei Erwachsenen, 36 bis 40 Aufwandspunkte	99.C2.2D ‡↔ Pflege-Komplexbehandlung bei Erwachsenen, 1801 bis 1900 Aufwandspunkte
99.C2.1B ‡↔ Pflege-Komplexbehandlung bei Erwachsenen, 41 bis 45 Aufwandspunkte	99.C2.2E ‡↔ Pflege-Komplexbehandlung bei Erwachsenen, 1901 bis 2000 Aufwandspunkte
99.C2.1C ‡↔ Pflege-Komplexbehandlung bei Erwachsenen, 46 bis 50 Aufwandspunkte	99.C2.2F ‡↔ Pflege-Komplexbehandlung bei Erwachsenen, 2001 bis 2100 Aufwandspunkte
99.C2.1D ‡↔ Pflege-Komplexbehandlung bei Erwachsenen, 51 bis 55 Aufwandspunkte	99.C2.2G ‡↔ Pflege-Komplexbehandlung bei Erwachsenen, 2101 bis 2200 Aufwandspunkte
99.C2.1E ‡↔ Pflege-Komplexbehandlung bei Erwachsenen, 56 bis 60 Aufwandspunkte	99.C2.2H ‡↔ Pflege-Komplexbehandlung bei Erwachsenen, 2201 bis 2300 Aufwandspunkte
99.C2.1F ‡↔ Pflege-Komplexbehandlung bei Erwachsenen, 61 bis 65 Aufwandspunkte	99.C2.2I ‡↔ Pflege-Komplexbehandlung bei Erwachsenen, 2301 bis 2400 Aufwandspunkte
99.C2.1G ‡↔ Pflege-Komplexbehandlung bei Erwachsenen, 66 bis 70 Aufwandspunkte	99.C2.2J ‡↔ Pflege-Komplexbehandlung bei Erwachsenen, 2401 bis 2500 Aufwandspunkte
99.C2.1H ‡↔ Pflege-Komplexbehandlung bei Erwachsenen, 71 bis 80 Aufwandspunkte	99.C2.2K ‡↔ Pflege-Komplexbehandlung bei Erwachsenen, 2501 und mehr Aufwandspunkte

99.C3.18 †↔	Pflege-Komplexbehandlung bei Kindern und Jugendlichen, 31 bis 35 Aufwandspunkte	99.C3.2C †↔	Pflege-Komplexbehandlung bei Kindern und Jugendlichen, 1701 bis 1800 Aufwandspunkte
99.C3.1A †↔	Pflege-Komplexbehandlung bei Kindern und Jugendlichen, 36 bis 40 Aufwandspunkte	99.C3.2D †↔	Pflege-Komplexbehandlung bei Kindern und Jugendlichen, 1801 bis 1900 Aufwandspunkte
99.C3.1B †↔	Pflege-Komplexbehandlung bei Kindern und Jugendlichen, 41 bis 45 Aufwandspunkte	99.C3.2E †↔	Pflege-Komplexbehandlung bei Kindern und Jugendlichen, 1901 bis 2000 Aufwandspunkte
99.C3.1C †↔	Pflege-Komplexbehandlung bei Kindern und Jugendlichen, 46 bis 50 Aufwandspunkte	99.C3.2F †↔	Pflege-Komplexbehandlung bei Kindern und Jugendlichen, 2001 bis 2100 Aufwandspunkte
99.C3.1D †↔	Pflege-Komplexbehandlung bei Kindern und Jugendlichen, 51 bis 55 Aufwandspunkte	99.C3.2G †↔	Pflege-Komplexbehandlung bei Kindern und Jugendlichen, 2101 bis 2200 Aufwandspunkte
99.C3.1E †↔	Pflege-Komplexbehandlung bei Kindern und Jugendlichen, 56 bis 60 Aufwandspunkte	99.C3.2H †↔	Pflege-Komplexbehandlung bei Kindern und Jugendlichen, 2201 bis 2300 Aufwandspunkte
99.C3.1F †↔	Pflege-Komplexbehandlung bei Kindern und Jugendlichen, 61 bis 65 Aufwandspunkte	99.C3.2I †↔	Pflege-Komplexbehandlung bei Kindern und Jugendlichen, 2301 bis 2400 Aufwandspunkte
99.C3.1G †↔	Pflege-Komplexbehandlung bei Kindern und Jugendlichen, 66 bis 70 Aufwandspunkte	99.C3.2J †↔	Pflege-Komplexbehandlung bei Kindern und Jugendlichen, 2401 bis 2500 Aufwandspunkte
99.C3.1H †↔	Pflege-Komplexbehandlung bei Kindern und Jugendlichen, 71 bis 80 Aufwandspunkte	99.C3.2K †↔	Pflege-Komplexbehandlung bei Kindern und Jugendlichen, 2501 und mehr Aufwandspunkte
99.C3.1I †↔	Pflege-Komplexbehandlung bei Kindern und Jugendlichen, 81 bis 90 Aufwandspunkte	99.C4.18 †↔	Pflege-Komplexbehandlung bei Kleinkindern, 31 bis 35 Aufwandspunkte
99.C3.1J †↔	Pflege-Komplexbehandlung bei Kindern und Jugendlichen, 91 bis 100 Aufwandspunkte	99.C4.1A †↔	Pflege-Komplexbehandlung bei Kleinkindern, 36 bis 40 Aufwandspunkte
99.C3.1K †↔	Pflege-Komplexbehandlung bei Kindern und Jugendlichen, 101 bis 125 Aufwandspunkte	99.C4.1B †↔	Pflege-Komplexbehandlung bei Kleinkindern, 41 bis 45 Aufwandspunkte
99.C3.1L †↔	Pflege-Komplexbehandlung bei Kindern und Jugendlichen, 126 bis 150 Aufwandspunkte	99.C4.1C †↔	Pflege-Komplexbehandlung bei Kleinkindern, 46 bis 50 Aufwandspunkte
99.C3.1M †↔	Pflege-Komplexbehandlung bei Kindern und Jugendlichen, 151 bis 175 Aufwandspunkte	99.C4.1D †↔	Pflege-Komplexbehandlung bei Kleinkindern, 51 bis 55 Aufwandspunkte
99.C3.1N †↔	Pflege-Komplexbehandlung bei Kindern und Jugendlichen, 176 bis 200 Aufwandspunkte	99.C4.1E †↔	Pflege-Komplexbehandlung bei Kleinkindern, 56 bis 60 Aufwandspunkte
99.C3.1O †↔	Pflege-Komplexbehandlung bei Kindern und Jugendlichen, 201 bis 225 Aufwandspunkte	99.C4.1F †↔	Pflege-Komplexbehandlung bei Kleinkindern, 61 bis 65 Aufwandspunkte
99.C3.1P †↔	Pflege-Komplexbehandlung bei Kindern und Jugendlichen, 226 bis 250 Aufwandspunkte	99.C4.1G †↔	Pflege-Komplexbehandlung bei Kleinkindern, 66 bis 70 Aufwandspunkte
99.C3.1Q †↔	Pflege-Komplexbehandlung bei Kindern und Jugendlichen, 251 bis 275 Aufwandspunkte	99.C4.1H †↔	Pflege-Komplexbehandlung bei Kleinkindern, 71 bis 80 Aufwandspunkte
99.C3.1R †↔	Pflege-Komplexbehandlung bei Kindern und Jugendlichen, 276 bis 300 Aufwandspunkte	99.C4.1I †↔	Pflege-Komplexbehandlung bei Kleinkindern, 81 bis 90 Aufwandspunkte
99.C3.1S †↔	Pflege-Komplexbehandlung bei Kindern und Jugendlichen, 301 bis 350 Aufwandspunkte	99.C4.1J †↔	Pflege-Komplexbehandlung bei Kleinkindern, 91 bis 100 Aufwandspunkte
99.C3.1T †↔	Pflege-Komplexbehandlung bei Kindern und Jugendlichen, 351 bis 400 Aufwandspunkte	99.C4.1K †↔	Pflege-Komplexbehandlung bei Kleinkindern, 101 bis 125 Aufwandspunkte
99.C3.1U †↔	Pflege-Komplexbehandlung bei Kindern und Jugendlichen, 401 bis 450 Aufwandspunkte	99.C4.1L †↔	Pflege-Komplexbehandlung bei Kleinkindern, 126 bis 150 Aufwandspunkte
99.C3.1V †↔	Pflege-Komplexbehandlung bei Kindern und Jugendlichen, 451 bis 500 Aufwandspunkte	99.C4.1M †↔	Pflege-Komplexbehandlung bei Kleinkindern, 151 bis 175 Aufwandspunkte
99.C3.1W †↔	Pflege-Komplexbehandlung bei Kindern und Jugendlichen, 501 bis 600 Aufwandspunkte	99.C4.1N †↔	Pflege-Komplexbehandlung bei Kleinkindern, 176 bis 200 Aufwandspunkte
99.C3.1Y †↔	Pflege-Komplexbehandlung bei Kindern und Jugendlichen, 601 bis 700 Aufwandspunkte	99.C4.1O †↔	Pflege-Komplexbehandlung bei Kleinkindern, 201 bis 225 Aufwandspunkte
99.C3.21 †↔	Pflege-Komplexbehandlung bei Kindern und Jugendlichen, 701 bis 800 Aufwandspunkte	99.C4.1P †↔	Pflege-Komplexbehandlung bei Kleinkindern, 226 bis 250 Aufwandspunkte
99.C3.22 †↔	Pflege-Komplexbehandlung bei Kindern und Jugendlichen, 801 bis 900 Aufwandspunkte	99.C4.1Q †↔	Pflege-Komplexbehandlung bei Kleinkindern, 251 bis 275 Aufwandspunkte
99.C3.23 †↔	Pflege-Komplexbehandlung bei Kindern und Jugendlichen, 901 bis 1000 Aufwandspunkte	99.C4.1R †↔	Pflege-Komplexbehandlung bei Kleinkindern, 276 bis 300 Aufwandspunkte
99.C3.24 †↔	Pflege-Komplexbehandlung bei Kindern und Jugendlichen, 1001 bis 1100 Aufwandspunkte	99.C4.1S †↔	Pflege-Komplexbehandlung bei Kleinkindern, 301 bis 350 Aufwandspunkte
99.C3.25 †↔	Pflege-Komplexbehandlung bei Kindern und Jugendlichen, 1101 bis 1200 Aufwandspunkte	99.C4.1T †↔	Pflege-Komplexbehandlung bei Kleinkindern, 351 bis 400 Aufwandspunkte
99.C3.26 †↔	Pflege-Komplexbehandlung bei Kindern und Jugendlichen, 1201 bis 1300 Aufwandspunkte	99.C4.1U †↔	Pflege-Komplexbehandlung bei Kleinkindern, 401 bis 450 Aufwandspunkte
99.C3.27 †↔	Pflege-Komplexbehandlung bei Kindern und Jugendlichen, 1301 bis 1400 Aufwandspunkte	99.C4.1V †↔	Pflege-Komplexbehandlung bei Kleinkindern, 451 bis 500 Aufwandspunkte
99.C3.28 †↔	Pflege-Komplexbehandlung bei Kindern und Jugendlichen, 1401 bis 1500 Aufwandspunkte	99.C4.1W †↔	Pflege-Komplexbehandlung bei Kleinkindern, 501 bis 600 Aufwandspunkte
99.C3.2A †↔	Pflege-Komplexbehandlung bei Kindern und Jugendlichen, 1501 bis 1600 Aufwandspunkte	99.C4.1Y †↔	Pflege-Komplexbehandlung bei Kleinkindern, 601 bis 700 Aufwandspunkte
99.C3.2B †↔	Pflege-Komplexbehandlung bei Kindern und Jugendlichen, 1601 bis 1700 Aufwandspunkte	99.C4.21 †↔	Pflege-Komplexbehandlung bei Kleinkindern, 701 bis 800 Aufwandspunkte

99.C4.22 ‡↔	Pflege-Komplexbehandlung bei Kleinkindern, 801 bis 900 Aufwandspunkte	99.C5.1K ‡↔	Pflege-Komplexbehandlung bei Frühgeborenen, Neugeborenen und Säuglingen, 101 bis 125 Aufwandspunkte
99.C4.23 ‡↔	Pflege-Komplexbehandlung bei Kleinkindern, 901 bis 1000 Aufwandspunkte	99.C5.1L ‡↔	Pflege-Komplexbehandlung bei Frühgeborenen, Neugeborenen und Säuglingen, 126 bis 150 Aufwandspunkte
99.C4.24 ‡↔	Pflege-Komplexbehandlung bei Kleinkindern, 1001 bis 1100 Aufwandspunkte	99.C5.1M ‡↔	Pflege-Komplexbehandlung bei Frühgeborenen, Neugeborenen und Säuglingen, 151 bis 175 Aufwandspunkte
99.C4.25 ‡↔	Pflege-Komplexbehandlung bei Kleinkindern, 1101 bis 1200 Aufwandspunkte	99.C5.1N ‡↔	Pflege-Komplexbehandlung bei Frühgeborenen, Neugeborenen und Säuglingen, 176 bis 200 Aufwandspunkte
99.C4.26 ‡↔	Pflege-Komplexbehandlung bei Kleinkindern, 1201 bis 1300 Aufwandspunkte	99.C5.1O ‡↔	Pflege-Komplexbehandlung bei Frühgeborenen, Neugeborenen und Säuglingen, 201 bis 225 Aufwandspunkte
99.C4.27 ‡↔	Pflege-Komplexbehandlung bei Kleinkindern, 1301 bis 1400 Aufwandspunkte	99.C5.1P ‡↔	Pflege-Komplexbehandlung bei Frühgeborenen, Neugeborenen und Säuglingen, 226 bis 250 Aufwandspunkte
99.C4.28 ‡↔	Pflege-Komplexbehandlung bei Kleinkindern, 1401 bis 1500 Aufwandspunkte	99.C5.1Q ‡↔	Pflege-Komplexbehandlung bei Frühgeborenen, Neugeborenen und Säuglingen, 251 bis 275 Aufwandspunkte
99.C4.2A ‡↔	Pflege-Komplexbehandlung bei Kleinkindern, 1501 bis 1600 Aufwandspunkte	99.C5.1R ‡↔	Pflege-Komplexbehandlung bei Frühgeborenen, Neugeborenen und Säuglingen, 276 bis 300 Aufwandspunkte
99.C4.2B ‡↔	Pflege-Komplexbehandlung bei Kleinkindern, 1601 bis 1700 Aufwandspunkte	99.C5.1S ‡↔	Pflege-Komplexbehandlung bei Frühgeborenen, Neugeborenen und Säuglingen, 301 bis 350 Aufwandspunkte
99.C4.2C ‡↔	Pflege-Komplexbehandlung bei Kleinkindern, 1701 bis 1800 Aufwandspunkte	99.C5.1T ‡↔	Pflege-Komplexbehandlung bei Frühgeborenen, Neugeborenen und Säuglingen, 351 bis 400 Aufwandspunkte
99.C4.2D ‡↔	Pflege-Komplexbehandlung bei Kleinkindern, 1801 bis 1900 Aufwandspunkte	99.C5.1U ‡↔	Pflege-Komplexbehandlung bei Frühgeborenen, Neugeborenen und Säuglingen, 401 bis 450 Aufwandspunkte
99.C4.2E ‡↔	Pflege-Komplexbehandlung bei Kleinkindern, 1901 bis 2000 Aufwandspunkte	99.C5.1V ‡↔	Pflege-Komplexbehandlung bei Frühgeborenen, Neugeborenen und Säuglingen, 451 bis 500 Aufwandspunkte
99.C4.2F ‡↔	Pflege-Komplexbehandlung bei Kleinkindern, 2001 bis 2100 Aufwandspunkte	99.C5.1W ‡↔	Pflege-Komplexbehandlung bei Frühgeborenen, Neugeborenen und Säuglingen, 501 bis 600 Aufwandspunkte
99.C4.2G ‡↔	Pflege-Komplexbehandlung bei Kleinkindern, 2101 bis 2200 Aufwandspunkte	99.C5.1Y ‡↔	Pflege-Komplexbehandlung bei Frühgeborenen, Neugeborenen und Säuglingen, 601 bis 700 Aufwandspunkte
99.C4.2H ‡↔	Pflege-Komplexbehandlung bei Kleinkindern, 2201 bis 2300 Aufwandspunkte	99.C5.21 ‡↔	Pflege-Komplexbehandlung bei Frühgeborenen, Neugeborenen und Säuglingen, 701 bis 800 Aufwandspunkte
99.C4.2I ‡↔	Pflege-Komplexbehandlung bei Kleinkindern, 2301 bis 2400 Aufwandspunkte	99.C5.22 ‡↔	Pflege-Komplexbehandlung bei Frühgeborenen, Neugeborenen und Säuglingen, 801 bis 900 Aufwandspunkte
99.C4.2J ‡↔	Pflege-Komplexbehandlung bei Kleinkindern, 2401 bis 2500 Aufwandspunkte	99.C5.23 ‡↔	Pflege-Komplexbehandlung bei Frühgeborenen, Neugeborenen und Säuglingen, 901 bis 1000 Aufwandspunkte
99.C4.2K ‡↔	Pflege-Komplexbehandlung bei Kleinkindern, 2501 und mehr Aufwandspunkte	99.C5.24 ‡↔	Pflege-Komplexbehandlung bei Frühgeborenen, Neugeborenen und Säuglingen, 1001 bis 1100 Aufwandspunkte
99.C5.18 ‡↔	Pflege-Komplexbehandlung bei Frühgeborenen, Neugeborenen und Säuglingen, 31 bis 35 Aufwandspunkte	99.C5.25 ‡↔	Pflege-Komplexbehandlung bei Frühgeborenen, Neugeborenen und Säuglingen, 1101 bis 1200 Aufwandspunkte
99.C5.1A ‡↔	Pflege-Komplexbehandlung bei Frühgeborenen, Neugeborenen und Säuglingen, 36 bis 40 Aufwandspunkte	99.C5.26 ‡↔	Pflege-Komplexbehandlung bei Frühgeborenen, Neugeborenen und Säuglingen, 1201 bis 1300 Aufwandspunkte
99.C5.1B ‡↔	Pflege-Komplexbehandlung bei Frühgeborenen, Neugeborenen und Säuglingen, 41 bis 45 Aufwandspunkte	99.C5.27 ‡↔	Pflege-Komplexbehandlung bei Frühgeborenen, Neugeborenen und Säuglingen, 1301 bis 1400 Aufwandspunkte
99.C5.1C ‡↔	Pflege-Komplexbehandlung bei Frühgeborenen, Neugeborenen und Säuglingen, 46 bis 50 Aufwandspunkte	99.C5.28 ‡↔	Pflege-Komplexbehandlung bei Frühgeborenen, Neugeborenen und Säuglingen, 1401 bis 1500 Aufwandspunkte
99.C5.1D ‡↔	Pflege-Komplexbehandlung bei Frühgeborenen, Neugeborenen und Säuglingen, 51 bis 55 Aufwandspunkte	99.C5.2A ‡↔	Pflege-Komplexbehandlung bei Frühgeborenen, Neugeborenen und Säuglingen, 1501 bis 1600 Aufwandspunkte
99.C5.1E ‡↔	Pflege-Komplexbehandlung bei Frühgeborenen, Neugeborenen und Säuglingen, 56 bis 60 Aufwandspunkte		
99.C5.1F ‡↔	Pflege-Komplexbehandlung bei Frühgeborenen, Neugeborenen und Säuglingen, 61 bis 65 Aufwandspunkte		
99.C5.1G ‡↔	Pflege-Komplexbehandlung bei Frühgeborenen, Neugeborenen und Säuglingen, 66 bis 70 Aufwandspunkte		
99.C5.1H ‡↔	Pflege-Komplexbehandlung bei Frühgeborenen, Neugeborenen und Säuglingen, 71 bis 80 Aufwandspunkte		
99.C5.1I ‡↔	Pflege-Komplexbehandlung bei Frühgeborenen, Neugeborenen und Säuglingen, 81 bis 90 Aufwandspunkte		
99.C5.1J ‡↔	Pflege-Komplexbehandlung bei Frühgeborenen, Neugeborenen und Säuglingen, 91 bis 100 Aufwandspunkte		

99.C5.2B ‡↔	Pflege-Komplexbehandlung bei Frühgeborenen, Neugeborenen und Säuglingen, 1601 bis 1700 Aufwandspunkte	99.C5.2E ‡↔	Pflege-Komplexbehandlung bei Frühgeborenen, Neugeborenen und Säuglingen, 1901 bis 2000 Aufwandspunkte
99.C5.2C ‡↔	Pflege-Komplexbehandlung bei Frühgeborenen, Neugeborenen und Säuglingen, 1701 bis 1800 Aufwandspunkte	99.C5.2F ‡↔	Pflege-Komplexbehandlung bei Frühgeborenen, Neugeborenen und Säuglingen, 2001 bis 2100 Aufwandspunkte
99.C5.2D ‡↔	Pflege-Komplexbehandlung bei Frühgeborenen, Neugeborenen und Säuglingen, 1801 bis 1900 Aufwandspunkte	99.C5.2G ‡↔	Pflege-Komplexbehandlung bei Frühgeborenen, Neugeborenen und Säuglingen, 2101 und mehr Aufwandspunkte

Prozedur B09-4

02.05.10 ↔	Einsetzen eines CAD-Implantats an Hirnschädel ohne Beteiligung des Gesichtsschädels, einfacher Defekt	76.43.12 ↔	Einsetzen eines CAD-Implantats an Mandibula, zur plastischen Rekonstruktion eines grossen oder komplexen Defekts
02.05.11 ↔	Einsetzen eines CAD-Implantats an Hirnschädel ohne Beteiligung des Gesichtsschädels, grosser oder komplexer Defekt	76.92.20 ↔	Einsetzen von CAD-Implantat an Gesichtsschädel ohne Beteiligung des Hirnschädels, bis zu 2 Regionen
02.05.20 ↔	Einsetzen eines CAD-Implantats an Hirnschädel mit Beteiligung von Orbita, Temporalregion oder frontalem Sinus, bis zu 2 Regionen	76.92.21 ↔	Einsetzen von CAD-Implantat an Gesichtsschädel ohne Beteiligung des Hirnschädels, ab 3 Regionen
02.05.30 ↔	Einsetzen eines CAD-Implantats an Hirnschädel mit Beteiligung multipler Regionen des Gesichtsschädels, ab 3 Regionen	76.92.31 ↔	Einsetzen eines CAD-Implantats an Maxilla, zur plastischen Rekonstruktion eines grossen oder komplexen Defekts

Prozedur B09-5

02.31 ↔	Ventrikelhunt zu Strukturen in Kopf und Hals	02.35 ↔	Ventrikelhunt zum Harnwegssystem
02.32 ↔	Ventrikelhunt zum Kreislaufsystem	02.42.10 ↔	Ersetzen eines Ventrikelhunts, zentraler Teil
02.33 ↔	Ventrikelhunt zur Thoraxhöhle	02.42.20 ↔	Ersetzen eines Ventrikelhunts, peripherer Teil
02.34 ↔	Ventrikelhunt zu Bauchhöhle und Bauchorganen	02.42.99 ↔	Ersetzen eines Ventrikelhunts, sonstige

ADRG B16**Strahlentherapie bei Krankheiten und Störungen des Nervensystems, mehr als ein Belegungstag**

Prozedur in Tabelle B16-1 und Verweildauer > 1 Tag

DRG B16Z**Strahlentherapie bei Krankheiten und Störungen des Nervensystems, mehr als ein Belegungstag****Prozedur B16-1**

92.28.00 ↔	Injektion, Instillation oder orale Gabe von Radioisotopen, n.n.bez.	92.28.45 ↔	Radiojodtherapie mit 5 und mehr GBq I-131, ohne Gabe von rekombinantem Thyreotropin [rh-TSH]
92.28.09 ↔	Injektion, Instillation oder orale Gabe von Radioisotopen, sonstige	92.28.46 ↔	Radiojodtherapie mit 5 und mehr GBq I-131, mit Gabe von rekombinantem Thyreotropin [rh-TSH]
92.28.11 ↔	Therapie mit offenen Radionukliden bei Knochenmetastasen	92.28.51 ↔	Radioimmuntherapie mit 90Y-Ibritumomab-Tiuxetan, parenteral
92.28.14 ↔	Instillation von offenen Radionukliden in Gelenke	92.28.52 ↔	Radioimmuntherapie mit Jod 131 [I-131] Tositumomab, parenteral
92.28.24 ↔	Selektive intravaskuläre Radiochemoembolisation mit I-131-Lipiodol	92.28.53 ↔	Radioimmuntherapie mit sonstigen Antikörpern, parenteral
92.28.25 ↔	Selektive intravaskuläre Radionuklidtherapie [SIRT] durch Embolisation von Yttrium-90-markierten Mikrosphären	92.28.64 ↔	Radiorezeptorthherapie mit dem DOTA-konjugierten Somatostatin-Analagon TOC [Octreotide]
92.28.26 ↔	Selektive intravaskuläre Radionuklidtherapie [SIRT] durch Embolisation von Holmium-166 markierten Mikrosphären	92.28.65 ↔	Radiorezeptorthherapie mit dem DOTA-konjugierten Somatostatin-Analagon TATE [Octreotate]
92.28.33 ↔	Endovaskuläre Brachytherapie mit Rhenium-188	92.28.66 ↔	Radiorezeptorthherapie mit Somatostatin-Antagonisten
92.28.41 ↔	Radiojodtherapie bis 1,2 GBq I-131, ohne Gabe von rekombinantem Thyreotropin [rh-TSH]	92.28.69 ↔	Radiotherapie mit kleinen Molekülen, sonstige
92.28.42 ↔	Radiojodtherapie bis 1,2 GBq I-131, mit Gabe von rekombinantem Thyreotropin [rh-TSH]	92.28.6A ↔	Radiorezeptorthherapie mit 177Lu-PSMA-617
92.28.43 ↔	Radiojodtherapie über 1,2 bis unter 5 GBq I-131, ohne Gabe von rekombinantem Thyreotropin [rh-TSH]	92.28.6B ↔	Radiorezeptorthherapie mit 177Lu-PSMA I&T [177Lu-ITG-PSMA-1]
92.28.44 ↔	Radiojodtherapie über 1,2 bis unter 5 GBq I-131, mit Gabe von rekombinantem Thyreotropin [rh-TSH]	92.28.6C ↔	Radiorezeptorthherapie mit sonstigen PSMA-Liganden
		92.28.71 ↔	Gabe von Jod-131-MIBG [Metajodbenzylguanidin] parenteral
		92.52.00 ↔	Röntgen- und Hochvoltstrahlentherapie, n.n.bez.

92.52.09 ↔ Röntgen- und Hochvoltstrahlentherapie, sonstige	92.54.00 ↔ Partikeltherapie, n.n.bez.
92.52.11 ↔ Röntgentherapie	92.54.31 ↔ Kohlenstoff-Ionen-Therapie, 1 bis 2 Bestrahlungsfelder
92.52.20 ↔ Hochvoltstrahlentherapie (Photonen oder Elektronen), n.n.bez.	92.54.32 ↔ Kohlenstoff-Ionen-Therapie, 3 und mehr Bestrahlungsfelder
92.52.21 ↔ Hochvoltstrahlentherapie, 3D-geplant, mit bildgestützter Einstellung [IGRT, Image-Guided-Radiotherapie]	92.54.91 ↔ Partikeltherapie, sonstige, 1 bis 2 Bestrahlungsfelder
92.52.22 ↔ Hochvoltstrahlentherapie, 3D-geplant, ohne bildgestützte Einstellung	92.54.92 ↔ Partikeltherapie, sonstige, 3 und mehr Bestrahlungsfelder
92.52.23 ↔ Hochvoltstrahlentherapie, intensitätsmoduliert [IMRT, intensitätsmodulierte Radiotherapie], mit bildgestützter Einstellung [IGRT, Image-Guided-Radiotherapie], mit intrafraktioneller Positionskontrolle vor der eigentlichen Bestrahlung [guided RT, guided Radiotherapie]	92.55.00 ↔ Brachytherapie und Kontakttherapie, n.n.bez.
92.52.24 ↔ Hochvoltstrahlentherapie, intensitätsmoduliert [IMRT, intensitätsmodulierte Radiotherapie], mit bildgestützter Einstellung [IGRT, Image-Guided-Radiotherapie], ohne intrafraktionelle Positionskontrolle	92.55.09 ↔ Brachytherapie und Kontakttherapie, sonstige
92.52.25 ↔ Hochvoltstrahlentherapie, intensitätsmoduliert [IMRT, intensitätsmodulierte Radiotherapie], ohne bildgestützte Einstellung, ohne intrafraktionelle Positionskontrolle	92.55.11 ↔ Brachytherapie, intravaginal (intrakavitär), Standardapplikator
92.52.26 ↔ Hochvoltstrahlentherapie, hochkomplex, mit intrafraktioneller Real-Time-Kontrolle während der Bestrahlung	92.55.12 ↔ Brachytherapie, intravaginal (intrakavitär), speziell angefertigter Applikator
92.52.27 ↔ Hochvoltstrahlentherapie, hochkomplex mit online-adaptiver Strahlentherapie [intrafraktionelle Plananpassung]	92.55.13 ↔ Brachytherapie, intrauterin (intrakavitär), Standardapplikator
92.52.29 ↔ Hochvoltstrahlentherapie (Photonen oder Elektronen), sonstige	92.55.14 ↔ Brachytherapie, intrauterin (intrakavitär), speziell angefertigter Applikator
92.52.2A ↔ Hochvoltstrahlentherapie, Ganzkörperbestrahlung	92.55.15 ↔ Brachytherapie, intravaginal sowie intrauterin kombiniert (intrakavitär), Standardapplikator
92.52.2B ↔ Hochvoltstrahlentherapie mit Elektronen, Ganzhautbestrahlung	92.55.16 ↔ Brachytherapie, intravaginal sowie intrauterin kombiniert (intrakavitär), speziell angefertigter Applikator
92.53.00 ↔ Stereotaktische Strahlentherapie, n.n.bez.	92.55.21 ↔ Brachytherapie, intrakavitär, Standardapplikator
92.53.09 ↔ Stereotaktische Strahlentherapie, sonstige	92.55.22 ↔ Brachytherapie, intrakavitär, speziell angefertigter Applikator
92.53.10 ↔ Stereotaktische Beschleunigertherapie, zerebral, n.n.bez.	92.55.29 ↔ Brachytherapie, intrakavitär, sonstige
92.53.11 ↔ Stereotaktische Beschleunigertherapie, zerebral, einzeitig, einfach	92.55.31 ↔ Brachytherapie, intraluminal, Standardapplikator
92.53.12 ↔ Stereotaktische Beschleunigertherapie, zerebral, einzeitig, komplex	92.55.32 ↔ Brachytherapie, intraluminal, speziell angefertigter Applikator
92.53.13 ↔ Stereotaktische Beschleunigertherapie, zerebral, fraktioniert, einfach	92.55.39 ↔ Brachytherapie, intraluminal, sonstige
92.53.14 ↔ Stereotaktische Beschleunigertherapie, zerebral, fraktioniert, komplex	92.55.41 ↔ Brachytherapie, interstitiell, entfernbare Strahler, niedrige Dosisleistung
92.53.19 ↔ Stereotaktische Beschleunigertherapie, zerebral, sonstige	92.55.42 ↔ Brachytherapie, interstitiell, entfernbare Strahler, gepulste Dosisleistung
92.53.20 ↔ Stereotaktische Beschleunigertherapie, extrazerebral, n.n.bez.	92.55.43 ↔ Brachytherapie, interstitiell, entfernbare Strahler, hohe Dosisleistung
92.53.21 ↔ Stereotaktische Beschleunigertherapie, extrazerebral, einzeitig, einfach	92.55.44 ↔ Brachytherapie, interstitiell, permanente Strahler
92.53.22 ↔ Stereotaktische Beschleunigertherapie, extrazerebral, einzeitig, komplex	92.55.49 ↔ Brachytherapie, interstitiell, sonstige
92.53.23 ↔ Stereotaktische Beschleunigertherapie, extrazerebral, fraktioniert, einfach	92.55.50 ↔ Kontakttherapie, n.n.bez.
92.53.24 ↔ Stereotaktische Beschleunigertherapie, extrazerebral, fraktioniert, komplex	92.55.51 ↔ Kontakttherapie, auf der Körperoberfläche, mit Standardapplikator
92.53.29 ↔ Stereotaktische Beschleunigertherapie, extrazerebral, sonstige	92.55.52 ↔ Kontakttherapie, auf der Körperoberfläche, mit speziell angefertigtem Applikator
92.53.32 ↔ Stereotaktische Beschleunigertherapie, mit dem Gamma-Knife	92.55.53 ↔ Kontakttherapie, auf der Körperoberfläche, mit radioaktiver Moulage
92.53.39 ↔ Stereotaktische Strahlentherapie, spezifische Verfahren, sonstige	92.55.54 ↔ Kontakttherapie in der Orbita
	92.55.59 ↔ Kontakttherapie, sonstige
	92.55.61 ↔ Anzahl Metallstäbchen mit radioaktivem Strahler [Seeds], 1 bis 19
	92.55.62 ↔ Anzahl Metallstäbchen mit radioaktivem Strahler [Seeds], 20 bis 39
	92.55.63 ↔ Anzahl Metallstäbchen mit radioaktivem Strahler [Seeds], 40 bis 59
	92.55.64 ↔ Anzahl Metallstäbchen mit radioaktivem Strahler [Seeds], 60 bis 79
	92.55.65 ↔ Anzahl Metallstäbchen mit radioaktivem Strahler [Seeds], 80 und mehr
	92.56.09 ↔ Intraoperative Strahlentherapie, sonstige
	92.56.11 ↔ Intraoperative Röntgentherapie
	92.56.21 ↔ Intraoperative Hochvoltstrahlentherapie
	92.56.31 ↔ Intraoperative Brachytherapie

ADRG B17**Eingriffe an peripheren Nerven und Hirnnerven oder komplexer Eingriff an der Haut oder Implantatentfernung**

Mindestens eine Prozedur in Tabelle B17-2 oder Prozedur in Tabelle B17-3 und Prozedur in Tabelle B17-4

DRG B17A**Eingriffe an peripheren Nerven und Hirnnerven mit komplexem Eingriff oder mit bestimmter Diagnose**

Mindestens eine Prozedur in Tabelle B17-5 oder Diagnose in Tabelle B17-1

DRG B17B**Eingriffe an peripheren Nerven und Hirnnerven****Diagnose B17-1**

G80.0	Spastische tetraplegische Zerebralparese	G80.4	Ataktische Zerebralparese
G80.1	Spastische diplegische Zerebralparese	G80.8	Sonstige infantile Zerebralparese
G80.2	Infantile hemiplegische Zerebralparese	G83.0	Diparese und Diplegie der oberen Extremitäten
G80.3	Dyskinetische Zerebralparese		

Prozedur B17-2

04.02 ↔	Durchtrennung des N. trigeminus	04.07.00 ↔	Sonstige Exzision oder Avulsion von kranialen oder peripheren Nerven, n.n.bez.
04.03.00 ↔	Durchtrennung oder Quetschen [Crushing] von anderen kranialen und peripheren Nerven, n.n.bez.	04.07.10 ↔	Exzision eines Nerven zur Transplantation
04.03.10 ↔	Durchtrennung oder Quetschen [Crushing] des N. vestibulocochlearis	04.07.11 ↔	Entfernung eines Nerventransplantates
04.03.11 ↔	Durchtrennung oder Quetschen [Crushing] von intrakraniellen Anteilen von sonstigen Hirnnerven und Ganglien	04.07.20 ↔	Sonstige Exzision oder Avulsion von intrakraniellen Nerven
04.03.20 ↔	Durchtrennung oder Quetschen [Crushing] von extrakraniellen Hirnnerven	04.07.30 ↔	Sonstige Exzision oder Avulsion von extrakraniellen Hirnnerven
04.03.30 ↔	Durchtrennung oder Quetschen [Crushing] des Plexus brachialis	04.07.40 ↔	Sonstige Exzision oder Avulsion des Plexus brachialis
04.03.31 ↔	Durchtrennung oder Quetschen [Crushing] von Nerven der Schulter	04.07.41 ↔	Sonstige Exzision oder Avulsion von Nerven der Schulter
04.03.32 ↔	Durchtrennung oder Quetschen [Crushing] von Nerven des Armes und der Hand	04.07.42 ↔	Sonstige Exzision oder Avulsion von Nerven des Armes und der Hand
04.03.33 ↔	Durchtrennung oder Quetschen [Crushing] von Nerven des Rumpfes und der unteren Extremität	04.07.43 ↔	Sonstige Exzision oder Avulsion von Nerven des Rumpfes und der unteren Extremität
04.03.99 ↔	Durchtrennung oder Quetschen [Crushing] von anderen kranialen und peripheren Nerven, sonstige	04.07.99 ↔	Sonstige Exzision oder Avulsion von kranialen oder peripheren Nerven, sonstige
04.04.00 ↔	Sonstige Inzision an kranialen und peripheren Nerven, n.n.bez.	04.08.00 ↔	Optikusscheidenfensterung, n.n.bez.
04.04.10 ↔	Sonstige Inzision am N. vestibulocochlearis	04.08.10 ↔	Sonstige Operationen am N. opticus
04.04.11 ↔	Sonstige Inzision an intrakraniellen Anteilen von sonstigen Hirnnerven und Ganglien	04.08.99 ↔	Optikusscheidenfensterung, sonstige
04.04.20 ↔	Sonstige Inzision an extrakraniellen Hirnnerven	04.11.10 ↔	Geschlossene [perkutane] [Nadel-] Biopsie an intrakraniellen Hirnnerven
04.04.30 ↔	Sonstige Inzision am Plexus brachialis	04.11.20 ↔	Geschlossene [perkutane] [Nadel-] Biopsie an extrakraniellen Hirnnerven
04.04.31 ↔	Sonstige Inzision an Nerven der Schulter	04.12.00 ↔	Offene Biopsie an kranialem oder peripherem Nerv oder Ganglion, n.n.bez.
04.04.32 ↔	Sonstige Inzision an Nerven des Armes und der Hand	04.12.10 ↔	Offene Biopsie an intrakraniellen Hirnnerven
04.04.33 ↔	Sonstige Inzision an Nerven des Rumpfes und der unteren Extremität	04.12.20 ↔	Offene Biopsie an extrakraniellen Hirnnerven
04.04.99 ↔	Sonstige Inzision an kranialen und peripheren Nerven, sonstige	04.12.30 ↔	Offene Biopsie am Plexus brachialis
04.05.00 ↔	Exzision und Destruktion des Ganglion Gasseri, n.n.bez.	04.12.31 ↔	Offene Biopsie an Nerven der Schulter
04.05.10 ↔	Exzision des Ganglion Gasseri	04.12.32 ↔	Offene Biopsie an Nerven des Armes und der Hand
04.05.20 ↔	Destruktion des Ganglion Gasseri	04.12.33 ↔	Offene Biopsie an Nerven des Rumpfes
04.05.99 ↔	Exzision und Destruktion des Ganglion Gasseri, sonstige	04.12.34 ↔	Offene Biopsie an Nerven des Plexus lumbosacralis
04.06.00 ↔	Sonstige Exzision von kranialen oder peripheren Ganglien, n.n.bez.	04.12.35 ↔	Offene Biopsie an Nerven der unteren Extremität
04.06.10 ↔	Exzision von intrakraniellen Ganglien	04.12.99 ↔	Offene Biopsie an kranialem oder peripherem Nerv oder Ganglion, sonstige
04.06.20 ↔	Exzision von sonstigen peripheren Ganglien	04.2X.00 ↔	Destruktion von kranialen und peripheren Nerven und Ganglien, n.n.bez.
04.06.99 ↔	Sonstige Exzision von kranialen oder peripheren Ganglien, sonstige	04.2X.10 ↔	Destruktion von intrakraniellen Hirnnerven und Ganglien
		04.2X.20 ↔	Destruktion von extrakraniellen Hirnnerven
		04.2X.30 ↔	Destruktion des Plexus brachialis
		04.2X.31 ↔	Destruktion von Nerven der Schulter
		04.2X.32 ↔	Destruktion von Nerven des Armes und der Hand
		04.2X.33 ↔	Destruktion von Nerven des Rumpfes und Plexus lumbosacralis
		04.2X.34 ↔	Destruktion von Nerven des Beines und des Fusses

04.2X.39 ↔ Destruktion von sonstigen peripheren Nerven oder Ganglien	04.49.12 ↔ Sonstige Dekompression oder Lösung von Adhäsionen an Nerven des Armes
04.2X.99 ↔ Destruktion von kranialen und peripheren Nerven und Ganglien, sonstige	04.49.13 ↔ Sonstige Dekompression oder Lösung von Adhäsionen an Nerven der Hand
04.3X.00 ↔ Naht an kranialen oder peripheren Nerven, n.n.bez.	04.49.14 ↔ Sonstige Dekompression oder Lösung von Adhäsionen am Plexus lumbosacralis, Leiste und Beckenboden
04.3X.10 ↔ Epineurale Naht von extrakraniellen Hirnnerven, primär	04.49.15 ↔ Sonstige Dekompression oder Lösung von Adhäsionen an Nerven des Beines
04.3X.11 ↔ Epineurale Naht des Plexus brachialis, primär	04.49.16 ↔ Sonstige Dekompression oder Lösung von Adhäsionen an Nerven des Fusses
04.3X.12 ↔ Epineurale Naht von Nerven der Schulter, primär	04.49.99 ↔ Sonstige Dekompression oder Lösung von Adhäsionen an sonstigen peripheren Nerven oder Ganglion, sonstige
04.3X.13 ↔ Epineurale Naht von Nerven am Arm, primär	04.51.00 ↔ Transplantation von kranialem oder peripherem Nerv, n.n.bez.
04.3X.14 ↔ Epineurale Naht von Nerven der Hand, primär	04.51.09 ↔ Transplantation von kranialem oder peripherem Nerv, sonstige
04.3X.15 ↔ Epineurale Naht von Nerven des Rumpfes, primär	04.51.10 ↔ Transplantation von extrakraniellen Hirnnerven
04.3X.16 ↔ Epineurale Naht von Nerven des Beines, primär	04.51.11 ↔ Transplantation von Plexus brachialis und Nerven der Schulter
04.3X.17 ↔ Epineurale Naht von Nerven des Fusses, primär	04.51.12 ↔ Transplantation von Nerven des Armes und der Hand
04.3X.19 ↔ Epineurale Naht von sonstigen kranialen oder peripheren Nerven, primär	04.51.13 ↔ Transplantation von Nerven des Rumpfes und der unteren Extremität
04.3X.20 ↔ Epineurale Naht von extrakraniellen Hirnnerven, sekundär	04.51.19 ↔ Transplantation von sonstigem kranialem oder peripherem Nerv
04.3X.21 ↔ Epineurale Naht des Plexus brachialis, sekundär	04.6X.00 ↔ Transposition von kranialen und peripheren Nerven, n.n.bez.
04.3X.22 ↔ Epineurale Naht von Nerven der Schulter, sekundär	04.6X.10 ↔ Transposition eines extrakraniellen Hirnnerven mit epineuraler primärer Naht
04.3X.23 ↔ Epineurale Naht von Nerven am Arm, sekundär	04.6X.11 ↔ Transposition eines extrakraniellen Hirnnerven mit epineuraler sekundärer Naht
04.3X.24 ↔ Epineurale Naht von Nerven an der Hand, sekundär	04.6X.12 ↔ Transposition eines extrakraniellen Hirnnerven mit interfazikulärer primärer und sekundärer Naht
04.3X.25 ↔ Epineurale Naht von Nerven des Rumpfes, sekundär	04.6X.20 ↔ Transposition des Plexus brachialis mit epineuraler primärer Naht
04.3X.26 ↔ Epineurale Naht von Nerven des Beines, sekundär	04.6X.21 ↔ Transposition des Plexus brachialis mit epineuraler sekundärer Naht
04.3X.27 ↔ Epineurale Naht von Nerven des Fusses, sekundär	04.6X.22 ↔ Transposition des Plexus brachialis mit interfazikulärer primärer Naht
04.3X.29 ↔ Epineurale Naht von sonstigen kranialen und peripheren Nerven, sekundär	04.6X.23 ↔ Transposition des Plexus brachialis mit interfazikulärer sekundärer Naht
04.3X.30 ↔ Interfazikuläre Naht von extrakraniellen Hirnnerven, primär	04.6X.30 ↔ Transposition eines Nerven der Schulter mit epineuraler primärer und sekundärer Naht
04.3X.31 ↔ Interfazikuläre Naht des Plexus brachialis, primär	04.6X.31 ↔ Transposition eines Nerven der Schulter mit interfazikulärer primärer und sekundärer Naht
04.3X.32 ↔ Interfazikuläre Naht von Nerven der Schulter, primär	04.6X.40 ↔ Transposition eines Nerven des Armes mit epineuraler primärer Naht
04.3X.33 ↔ Interfazikuläre Naht von Nerven am Arm, primär	04.6X.41 ↔ Transposition eines Nerven des Armes mit epineuraler sekundärer Naht
04.3X.34 ↔ Interfazikuläre Naht von Nerven an der Hand, primär	04.6X.42 ↔ Transposition eines Nerven des Armes mit interfazikulärer primärer Naht
04.3X.35 ↔ Interfazikuläre Naht von Nerven des Rumpfes, primär	04.6X.43 ↔ Transposition eines Nerven des Armes mit interfazikulärer sekundärer Naht
04.3X.36 ↔ Interfazikuläre Naht von Nerven des Beines, primär	04.6X.50 ↔ Transposition eines Nerven des Rumpfes und der unteren Extremität mit epineuraler primärer und sekundärer Naht
04.3X.37 ↔ Interfazikuläre Naht von Nerven des Fusses, primär	04.6X.51 ↔ Transposition eines Nerven des Rumpfes und der unteren Extremität mit interfazikulärer primärer und sekundärer Naht
04.3X.39 ↔ Interfazikuläre Naht von sonstigen kranialen und peripheren Nerven, primär	04.6X.60 ↔ Transposition eines Nerven der Hand mit interfazikulärer primärer und sekundärer Naht
04.3X.40 ↔ Interfazikuläre Naht von extrakraniellen Hirnnerven, sekundär	04.6X.70 ↔ Transposition mit Neurolyse und Dekompression eines extrakraniellen Hirnnerven
04.3X.41 ↔ Interfazikuläre Naht des Plexus brachialis, sekundär	04.6X.71 ↔ Transposition mit Neurolyse und Dekompression des Plexus brachialis oder eines Nerven der Schulter
04.3X.42 ↔ Interfazikuläre Naht von Nerven der Schulter, sekundär	04.6X.72 ↔ Transposition mit Neurolyse und Dekompression eines Nerven des Armes
04.3X.43 ↔ Interfazikuläre Naht von Nerven am Arm, sekundär	04.6X.73 ↔ Transposition mit Neurolyse und Dekompression eines Nerven der Hand
04.3X.44 ↔ Interfazikuläre Naht von Nerven an der Hand, sekundär	
04.3X.45 ↔ Interfazikuläre Naht von Nerven des Rumpfes, sekundär	
04.3X.46 ↔ Interfazikuläre Naht von Nerven des Beines, sekundär	
04.3X.47 ↔ Interfazikuläre Naht von Nerven des Fusses, sekundär	
04.3X.49 ↔ Interfazikuläre Naht von sonstigen kranialen und peripheren Nerven, sekundär	
04.3X.99 ↔ Naht an kranialen oder peripheren Nerven, sonstige	
04.42.00 ↔ Sonstige Dekompression an kranialen Nerven, n.n.bez.	
04.42.20 ↔ Sonstige Dekompression an kranialen Nerven, extrakraniell	
04.42.99 ↔ Sonstige Dekompression an kranialen Nerven, sonstige	
04.49.00 ↔ Sonstige Dekompression oder Lösung von Adhäsionen an peripherem Nerv oder Ganglion, n.n.bez.	
04.49.10 ↔ Sonstige Dekompression oder Lösung von Adhäsionen am Plexus brachialis	
04.49.11 ↔ Sonstige Dekompression oder Lösung von Adhäsionen an Nerven der Schulter	

04.6X.74 ↔	Transposition mit Neurolyse und Dekompression eines Nerven des Rumpfes und der unteren Extremität	04.94.13 ↔	Revision ohne Ersatz der Elektrode(n) eines peripheren Neurostimulators, Plattenelektrode, Einzelelektrodensystem
04.6X.75 ↔	Transposition von sonstigen kranialen und peripheren Nerven	04.94.14 ↔	Revision ohne Ersatz der Elektrode(n) eines peripheren Neurostimulators, Plattenelektrode, Mehrelektrodensystem
04.6X.99 ↔	Transposition von kranialen und peripheren Nerven, sonstige	04.94.15 ↔	Revision ohne Ersatz einer Vagusnervstimulationselektrode
04.71 ↔	Hypoglosso-faziale Anastomose	04.94.99 ↔	Revision ohne Ersatz der Elektrode(n) eines peripheren Neurostimulators, sonstige
04.72 ↔	Akzessorio-faziale Anastomose	04.99.00 ↔	Sonstige Operation an kranialen und peripheren Nerven, n.n.bez.
04.73 ↔	Akzessorio-hypoglossale Anastomose	04.99.10 ↔	Implantation oder Wechsel einer peripheren Neuroprothese
04.74.00 ↔	Sonstige Anastomose eines kranialen oder peripheren Nerven, n.n.bez.	04.99.11 ↔	Revision ohne Ersatz einer peripheren Neuroprothese
04.74.10 ↔	Fazio-faziale Nerven-Anastomose	04.99.12 ↔	Entfernung einer peripheren Neuroprothese
04.74.11 ↔	Interkosto-faszikuläre Nerven-Anastomose	04.99.99 ↔	Sonstige Operation an kranialen und peripheren Nerven, sonstige
04.74.99 ↔	Sonstige Anastomose eines kranialen oder peripheren Nerven, sonstige	05.0 ↔	Durchtrennung von sympathischen Nerven oder Ganglien
04.75 ↔	Revision einer früheren plastischen Rekonstruktion an einem kranialen oder peripheren Nerv	05.21 ↔	Exzision des Ganglion sphenopalatinum
04.76 ↔	Plastische Rekonstruktion einer alten traumatischen Verletzung an kranialen und peripheren Nerven	05.22 ↔	Zervikale Sympathektomie
04.79.09 ↔	Sonstige Neuroplastik, sonstige	05.23 ↔	Lumbale Sympathektomie
04.79.10 ↔	Transplantation sowie Transposition eines extrakraniellen Hirnnerven mit epineuraler Naht	05.24 ↔	Präsakrale Sympathektomie
04.79.11 ↔	Transplantation sowie Transposition des Plexus brachialis mit epineuraler Naht	05.25 ↔	Periarterielle Sympathektomie
04.79.12 ↔	Transplantation sowie Transposition von Nerven der Schulter mit epineuraler Naht	05.26 ↔	Thorakale Sympathektomie
04.79.13 ↔	Transplantation sowie Transposition eines Nerven des Armes und der Hand mit epineuraler Naht	05.29 ↔	Sonstige Sympathektomie und Exzision eines Ganglions
04.79.14 ↔	Transplantation sowie Transposition von Nerven des Rumpfes und der unteren Extremität mit epineuraler Naht	05.81 ↔	Plastische Rekonstruktion an sympathischem Nerv oder Ganglion
04.79.19 ↔	Transplantation sowie Transposition eines sonstigen Nervens mit epineuraler Naht	05.89 ↔	Sonstige Operation an sympathischem Nerv oder Ganglion
04.79.20 ↔	Transplantation sowie Transposition eines Nerven mit interfaszikulärer Naht	07.80 ↔	Thymektomie, n.n.bez.
04.79.21 ↔	Transplantation sowie Transposition eines extrakraniellen Hirnnerven mit interfaszikulärer Naht	07.81 ↔	Sonstige partielle Exzision am Thymus
04.79.22 ↔	Transplantation sowie Transposition des Plexus brachialis mit interfaszikulärer Naht	07.82 ↔	Sonstige totale Exzision des Thymus
04.79.23 ↔	Transplantation sowie Transposition von Nerven der Schulter mit interfaszikulärer Naht	07.83 ↔	Thorakoskopische partielle Exzision am Thymus
04.79.24 ↔	Transplantation sowie Transposition eines Nerven des Armes und der Hand mit interfaszikulärer Naht	07.84 ↔	Thorakoskopische totale Exzision des Thymus
04.79.25 ↔	Transplantation sowie Transposition von Nerven des Rumpfes und der unteren Extremität mit interfaszikulärer Naht	08.22 ↔	Exzision einer anderen kleineren Läsion am Augenlid
04.79.29 ↔	Transplantation sowie Transposition eines sonstigen Nerven mit interfaszikulärer Naht	08.23 ↔	Exzision einer grösseren Läsion am Augenlid, nicht durchgehend
04.93.10 ↔	Entfernen der Elektrode(n) eines peripheren Neurostimulators, Stabelektrode, Einzelelektrodensystem	08.24 ↔	Exzision einer grösseren Läsion am Augenlid, perforierend
04.93.11 ↔	Entfernen der Elektrode(n) eines peripheren Neurostimulators, Stabelektrode, Mehrelektrodensystem	08.51 ↔	Kanthotomie
04.93.20 ↔	Entfernen der Elektrode(n) eines peripheren Neurostimulators, Plattenelektrode, Einzelelektrodensystem	08.59.00 ↔	Sonstige Anpassung der Lidposition, n.n.bez.
04.93.21 ↔	Entfernen der Elektrode(n) eines peripheren Neurostimulators, Plattenelektrode, Mehrelektrodensystem	08.59.10 ↔	Kanthoplastik, n.n.bez.
04.93.40 ↔	Entfernen einer Vagusnervelektrode	08.59.11 ↔	Kanthopexie
04.93.99 ↔	Entfernen der Elektrode(n) eines peripheren Neurostimulators, sonstige	08.59.12 ↔	Korrekturoperation bei Epikanthus
04.94.11 ↔	Revision ohne Ersatz der Elektrode(n) eines peripheren Neurostimulators, Stabelektrode, Einzelelektrodensystem	08.59.99 ↔	Sonstige Anpassung der Lidposition, sonstige
04.94.12 ↔	Revision ohne Ersatz der Elektrode(n) eines peripheren Neurostimulators, Stabelektrode, Mehrelektrodensystem	08.89.10 ↔	Plastische Rekonstruktion des Augenlids, medialer oder lateraler Lidwinkel
		08.89.11 ↔	Plastische Rekonstruktion des Augenlids durch Hebung der Augenbraue
		08.89.12 ↔	Plastische Rekonstruktion des Augenlids durch Entfernung eines Fettgewebeprolapses der Orbita
		08.89.13 ↔	Plastische Rekonstruktion des Augenlids durch Oberflächenbehandlung mit Laser
		08.89.14 ↔	Plastische Rekonstruktion des Augenlids durch sonstige Oberlidverlängerung
		08.89.15 ↔	Plastische Rekonstruktion des Augenlids durch Unterlidverlängerung
		08.89.99 ↔	Sonstige plastische Rekonstruktion des Augenlids, sonstige
		18.21 ↔	Exzision einer präaurikulären Fistel oder eines präaurikulären Sinus
		18.29.12 ↔	Exzision einer anderen Läsion am äusseren Ohr oder im äusseren Gehörgang
		18.31 ↔	Radikale Exzision einer Läsion am äusseren Ohr
		18.32 ↔	Resektion der Ohrmuschel, total
		21.32 ↔	Exzision und lokale Destruktion einer anderen Läsion an der Nase

21.4X.00 ↔	Resektion der Nase, n.n.bez.	38.82.29 ↔	Sonstiger chirurgischer Verschluss von extrakraniellen Venen an Kopf und Hals, sonstige
21.4X.12 ↔	Resektion der Nase, partiell	38.82.99 ↔	Sonstiger chirurgischer Verschluss von Gefässen am Kopf und Hals, sonstige
21.4X.22 ↔	Resektion der Nase, subtotal	38.84.31 ↔	Ligatur des Ductus arteriosus apertus
21.4X.32 ↔	Resektion der Nase, total	38.85.00 ↔	Sonstiger chirurgischer Verschluss von anderen thorakalen Gefässen, n.n.bez.
21.4X.99 ↔	Resektion der Nase, sonstige	38.85.11 ↔	Sonstiger chirurgischer Verschluss der A. subclavia
27.56.10 ↔	Kleinflächiges Spalthauttransplantat an Lippe und Mund	38.85.12 ↔	Sonstiger chirurgischer Verschluss der A. pulmonalis
27.56.20 ↔	Grossflächiges Spalthauttransplantat an Lippe und Mund	38.85.13 ↔	Sonstiger chirurgischer Verschluss des Truncus brachiocephalicus
27.56.30 ↔	Kleinflächige heterologe Hauttransplantation an die Lippe	38.85.21 ↔	Sonstiger chirurgischer Verschluss der V. cava superior
27.56.40 ↔	Grossflächig heterologe Hauttransplantation an die Lippe	38.85.22 ↔	Sonstiger chirurgischer Verschluss der V. pulmonalis
27.56.50 ↔	Kleinflächige homologe Hauttransplantation an die Lippe	38.85.23 ↔	Sonstiger chirurgischer Verschluss der V. subclavia
27.56.60 ↔	Grossflächig homologe Hauttransplantation an die Lippe	38.85.99 ↔	Sonstiger chirurgischer Verschluss von anderen thorakalen Gefässen, sonstige
27.56.99 ↔	Sonstiges Hauttransplantat an Lippe und Mund, sonstige	38.86.00 ↔	Sonstiger chirurgischer Verschluss von abdominalen Arterien, n.n.bez.
27.57.99 ↔	Anbringen eines gestielten oder freien Lappens an Lippe und Mund, sonstige	38.86.10 ↔	Sonstiger chirurgischer Verschluss von viszeralen Arterien, n.n.bez.
27.59.99 ↔	Sonstige plastische Rekonstruktion an Lippe und Mund, sonstige	38.86.11 ↔	Sonstiger chirurgischer Verschluss des Truncus coeliacus
29.92 ↔	Durchtrennung des N. glossopharyngeus	38.86.12 ↔	Sonstiger chirurgischer Verschluss der A. gastrica
31.91 ↔	Durchtrennung des N. laryngeus	38.86.13 ↔	Sonstiger chirurgischer Verschluss der A. hepatica
33.31 ↔	Destruktion des N. phrenicus für Lungenkollaps	38.86.14 ↔	Sonstiger chirurgischer Verschluss der A. lienalis
34.06 ↔	Thorakoskopische Drainage der Pleurahöhle	38.86.15 ↔	Sonstiger chirurgischer Verschluss der A. renalis
34.20 ↔	Thorakoskopische Pleurabiopsie	38.86.16 ↔	Sonstiger chirurgischer Verschluss der A. mesenterialis
34.21.00 ↔	Transpleurale Thorakoskopie, n.n.bez.	38.86.17 ↔	Sonstiger chirurgischer Verschluss der A. iliaca
34.21.10 ↔	Transpleurale Thorakoskopie, Ersteingriff	38.86.19 ↔	Sonstiger chirurgischer Verschluss von viszeralen Arterien, sonstige
34.21.20 ↔	Transpleurale Thorakoskopie, Reeingriff	38.86.99 ↔	Sonstiger chirurgischer Verschluss von abdominalen Arterien, sonstige
34.21.99 ↔	Transpleurale Thorakoskopie, sonstige	38.87.00 ↔	Sonstiger chirurgischer Verschluss von abdominalen Venen, n.n.bez.
34.23.20 ↔	Offene Biopsie an der Brustwand	38.87.10 ↔	Sonstiger chirurgischer Verschluss von tiefen abdominalen Venen, n.n.bez.
38.06.00 ↔	Inzision von abdominalen Arterien, n.n.bez.	38.87.11 ↔	Sonstiger chirurgischer Verschluss der V. cava inferior
38.06.10 ↔	Inzision von viszeralen Arterien, n.n.bez.	38.87.12 ↔	Sonstiger chirurgischer Verschluss der V. iliaca communis und V. iliaca interna
38.06.11 ↔	Inzision des Truncus coeliacus	38.87.19 ↔	Sonstiger chirurgischer Verschluss von tiefen abdominalen Venen, sonstige
38.06.12 ↔	Inzision der A. gastrica	38.87.99 ↔	Sonstiger chirurgischer Verschluss von abdominalen Venen, sonstige
38.06.13 ↔	Inzision der A. hepatica	39.59.30 ↔	Sonstige plastische Rekonstruktion von Gefässen an Kopf und Hals, n.n.bez.
38.06.14 ↔	Inzision der A. lienalis	39.59.31 ↔	Sonstige plastische Rekonstruktion eines intrakraniellen Gefässes
38.06.15 ↔	Inzision der A. renalis	39.59.32 ↔	Sonstige plastische Rekonstruktion der extrakraniellen A. vertebralis
38.06.16 ↔	Inzision der A. mesenterialis	39.59.33 ↔	Sonstige plastische Rekonstruktion von extrakraniellen Arterien an Kopf und Hals, sonstige
38.06.17 ↔	Inzision der A. lumbalis	39.59.34 ↔	Sonstige plastische Rekonstruktion der V. jugularis
38.06.18 ↔	Inzision der A. iliaca	39.59.39 ↔	Sonstige plastische Rekonstruktion von Gefässen an Kopf und Hals, sonstige
38.06.19 ↔	Inzision von viszeralen Arterien, sonstige	39.59.40 ↔	Sonstige plastische Rekonstruktion von Gefässen der oberen Extremität, n.n.bez.
38.06.21 ↔	Inzision von künstlich angelegten abdominalen Arterien	39.59.41 ↔	Sonstige plastische Rekonstruktion von Arterien der oberen Extremität
38.06.99 ↔	Inzision von abdominalen Arterien, sonstige	39.59.42 ↔	Sonstige plastische Rekonstruktion der V. subclavia, V. axillaris und V. brachiocephalica
38.21 ↔	Biopsie eines Blutgefässes	39.59.48 ↔	Sonstige plastische Rekonstruktion von sonstigen tiefen Venen der oberen Extremität
38.42 ↔	Resektion von anderen Blutgefässen an Kopf und Hals mit Ersatz	39.59.49 ↔	Sonstige plastische Rekonstruktion von Gefässen der oberen Extremität, sonstige
38.66.00 ↔	Sonstige Exzision von abdominalen Arterien, n.n.bez.	39.59.50 ↔	Sonstige plastische Rekonstruktion von thorakalen Gefässen, n.n.bez.
38.66.10 ↔	Sonstige Exzision von viszeralen Arterien, n.n.bez.	39.59.51 ↔	Sonstige plastische Rekonstruktion der thorakalen Aorta
38.66.11 ↔	Sonstige Exzision des Truncus coeliacus		
38.66.12 ↔	Sonstige Exzision der A. gastrica		
38.66.13 ↔	Sonstige Exzision der A. hepatica		
38.66.14 ↔	Sonstige Exzision der A. lienalis		
38.66.15 ↔	Sonstige Exzision der A. renalis		
38.66.16 ↔	Sonstige Exzision der A. mesenterialis		
38.66.17 ↔	Sonstige Exzision der A. lumbalis		
38.66.18 ↔	Sonstige Exzision der A. iliaca		
38.66.19 ↔	Sonstige Exzision viszeraler Arterien, sonstige		
38.66.99 ↔	Sonstige Exzision abdominalen Arterien, sonstige		
38.82.00 ↔	Sonstiger chirurgischer Verschluss von Gefässen am Kopf und Hals, n.n.bez.		
38.82.10 ↔	Sonstiger chirurgischer Verschluss von extrakraniellen Arterien an Kopf und Hals		
38.82.20 ↔	Sonstiger chirurgischer Verschluss von extrakraniellen Venen an Kopf und Hals, n.n.bez.		
38.82.21 ↔	Sonstiger chirurgischer Verschluss der V. jugularis		
38.82.22 ↔	Sonstiger chirurgischer Verschluss von sonstigen tiefen extrakraniellen Venen an Kopf und Hals		

39.59.52 ↔	Sonstige plastische Rekonstruktion der A. pulmonalis	39.99.23 ↔	Operationen bei kongenitalen Anomalien der V. cava
39.59.53 ↔	Sonstige plastische Rekonstruktion von thorakalen Arterien, sonstige	39.99.24 ↔	Operationen bei kongenitalen Kollateralgefäßen und Unifokalisierung
39.59.54 ↔	Sonstige plastische Rekonstruktion der V. pulmonalis	39.99.31 ↔	Katheterinterventioneller Verschluss des Ductus arteriosus Botalli, mit Coil
39.59.55 ↔	Sonstige plastische Rekonstruktion der V. cava superior	39.99.32 ↔	Katheterinterventioneller Verschluss des Ductus arteriosus Botalli, mit Amplatz-Ductus-Occluder
39.59.59 ↔	Sonstige plastische Rekonstruktion von thorakalen Gefäßen, sonstige	39.99.38 ↔	Katheterinterventioneller Verschluss des Ductus arteriosus Botalli, sonstige
39.59.60 ↔	Sonstige plastische Rekonstruktion von abdominalen Arterien, n.n.bez.	39.99.39 ↔	Operationen bei sonstigen kongenitalen Gefäßanomalien
39.59.61 ↔	Sonstige plastische Rekonstruktion der abdominalen Aorta	40.11.10 ↔	Offene (Inzisions-) Biopsie eines mediastinalen, paraaortalen, iliakalen oder pelvinen Lymphknotens
39.59.62 ↔	Sonstige plastische Rekonstruktion des Truncus coeliacus	40.11.11 ↔	Offene (Inzisions-) Biopsie eines zervikalen, supraclaviculären, axillären oder inguinalen Lymphknotens
39.59.63 ↔	Sonstige plastische Rekonstruktion der A. gastrica	40.11.19 ↔	Offene (Inzisions-) Biopsie an lymphatischen Strukturen, sonstige
39.59.64 ↔	Sonstige plastische Rekonstruktion A. hepatica	40.21.10 ↔	Exzision und Destruktion einzelner Lymphknoten und Lymphgefäße, zervikal, ohne Markierung
39.59.65 ↔	Sonstige plastische Rekonstruktion der A. lienalis	40.21.99 ↔	Exzision und Destruktion einzelner tiefer zervikaler Lymphknoten, sonstige
39.59.66 ↔	Sonstige plastische Rekonstruktion der A. renalis	40.22.11 ↔	Exzision und Destruktion einzelner mammaria-interna Lymphknoten, ohne Markierung, thorakoskopisch
39.59.67 ↔	Sonstige plastische Rekonstruktion der A. mesenterica	40.22.21 ↔	Exzision und Destruktion einzelner mammaria-interna Lymphknoten, ohne Markierung, offen chirurgisch
39.59.68 ↔	Sonstige plastische Rekonstruktion der A. iliaca	40.22.99 ↔	Exzision und Destruktion einzelner mammaria-interna Lymphknoten, sonstige
39.59.69 ↔	Sonstige plastische Rekonstruktion von abdominalen Arterien, sonstige	40.23.10 ↔	Exzision und Destruktion einzelner axillärer Lymphknoten, ohne Markierung
39.59.70 ↔	Sonstige plastische Rekonstruktion von abdominalen Venen, n.n.bez.	40.23.99 ↔	Exzision und Destruktion einzelner axillärer Lymphknoten, sonstige
39.59.71 ↔	Sonstige plastische Rekonstruktion der V. cava inferior	40.24.10 ↔	Exzision und Destruktion einzelner inguinaler Lymphknoten, ohne Markierung, offen chirurgisch
39.59.72 ↔	Sonstige plastische Rekonstruktion der V. iliaca	40.24.21 ↔	Exzision und Destruktion einzelner inguinaler Lymphknoten, ohne Markierung, laparoskopisch
39.59.79 ↔	Sonstige plastische Rekonstruktion von abdominalen Venen, sonstige	40.24.99 ↔	Exzision und Destruktion einzelner inguinaler Lymphknoten, sonstige
39.59.80 ↔	Sonstige plastische Rekonstruktion von Gefäßen der unteren Extremität, n.n.bez.	40.29.09 ↔	Einfache Exzision und Destruktion einer anderen lymphatischen Struktur, sonstige
39.59.81 ↔	Sonstige plastische Rekonstruktion von Arterien der unteren Extremität	40.29.13 ↔	Exzision und Destruktion einzelner mediastinaler Lymphknoten, ohne Markierung, offen chirurgisch
39.59.82 ↔	Sonstige plastische Rekonstruktion der V. femoralis	40.29.15 ↔	Exzision und Destruktion einzelner mediastinaler Lymphknoten, ohne Markierung, thorakoskopisch
39.59.83 ↔	Sonstige plastische Rekonstruktion der V. poplitea	40.29.19 ↔	Exzision und Destruktion einzelner mediastinaler Lymphknoten, sonstige
39.59.88 ↔	Sonstige plastische Rekonstruktion von sonstigen tiefen Venen der unteren Extremität	40.29.21 ↔	Exzision und Destruktion einzelner paraaortaler Lymphknoten, ohne Markierung, offen chirurgisch
39.59.89 ↔	Sonstige plastische Rekonstruktion von Gefäßen der unteren Extremität, sonstige	40.29.23 ↔	Exzision und Destruktion einzelner paraaortaler Lymphknoten, ohne Markierung, laparoskopisch
39.59.90 ↔	Sonstige plastische Rekonstruktion eines Gefäßes, Venenklappenplastik	40.29.31 ↔	Exzision und Destruktion einzelner iliakaler Lymphknoten, ohne Markierung, offen chirurgisch
39.75.11 ↔	Perkutan-transluminale Gefäßintervention, sonstige Gefäße, Rotationsthrombektomie	40.29.33 ↔	Exzision und Destruktion einzelner iliakaler Lymphknoten, ohne Markierung, laparoskopisch
39.75.17 ↔	Perkutan-transluminale Thrombektomie, sonstige Gefäße	40.29.70 ↔	Exzision und Destruktion eines Lymphangioms oder Hygroma cysticum
39.75.18 ↔	Perkutan-transluminale Ballonangioplastie, sonstige Gefäße	40.29.81 ↔	Exzision und Destruktion mehrerer abdominaler Lymphknotenstationen (mit Leberbiopsie), offen chirurgisch [Staging-Laparotomie]
39.75.1A ↔	Perkutan-transluminale Angioplastik oder Atherektomie mittels Lithotripsie, sonstige Gefäße	40.29.82 ↔	Exzision und Destruktion mehrerer abdominaler Lymphknotenstationen (mit Leberbiopsie), laparoskopisch [Staging-Laparoskopie]
39.75.1B ↔	Perkutan-transluminale Bladeangioplastie, sonstige Gefäße	40.29.89 ↔	Exzision und Destruktion mehrerer abdominaler Lymphknotenstationen (mit Leberbiopsie), sonstige
39.8X.10 ↔	Exploration des Glomus caroticum und anderer Paraganglien	40.3X.14 ↔	Regionale Lymphadenektomie als selbstständiger Eingriff, inguinal, offen chirurgisch
39.8X.11 ↔	Exzision des Glomus caroticum und anderer Paraganglien	44.01 ↔	Trunkuläre Vagotomie
39.8X.21 ↔	Revision ohne Ersatz eines Impulsgenerators zur Aktivierung des Baroreflexes	54.25 ↔	Peritoneallavage
39.8X.22 ↔	Entfernen eines Impulsgenerators zur Aktivierung des Baroreflexes		
39.8X.31 ↔	Revision ohne Ersatz einer (von) Elektrode(n) zur Aktivierung des Baroreflexes		
39.8X.32 ↔	Entfernen einer (von) Elektrode(n) zur Aktivierung des Baroreflexes		
39.8X.99 ↔	Operationen am Glomus caroticum, Sinus caroticus und anderen Paraganglien, sonstige		
39.99.10 ↔	Aortopexie		
39.99.20 ↔	Operationen bei kongenitalen Gefäßanomalien, n.n.bez.		
39.99.22 ↔	Operationen bei kongenitalen Anomalien der A. oder V. pulmonalis oder bei A. lusoria		

77.40.20 ↔	Knochenbiopsie, ohne Angabe der Lokalisation, Offene Knochenbiopsie	78.69.45 ↔	Knochenimplantatentfernung an Phalangen des Fusses, Entfernung eines Knochen(teil)ersatzes
77.41.20 ↔	Knochenbiopsie von Skapula, Klavikula, Rippen und Sternum, Offene Knochenbiopsie	78.69.48 ↔	Knochenimplantatentfernung an Phalangen des Fusses, sonstiges Osteosynthesematerial
77.41.99 ↔	Knochenbiopsie von Skapula, Klavikula, Rippen und Sternum, sonstige	78.69.51 ↔	Knochenimplantatentfernung an anderen näher bezeichneten Knochen, ausser Gesichtsschädelknochen, Draht, Zuggurtung/Cerclage, (Blount-)Klammern
77.42.20 ↔	Knochenbiopsie am Humerus, Offene Knochenbiopsie	78.69.52 ↔	Knochenimplantatentfernung an anderen näher bezeichneten Knochen, ausser Gesichtsschädelknochen, Schraube, (winkelstabile) Platte, dynamische Kompressionschraube, intramedullärer Draht, Marknagel, Marknagel mit Gelenkkomponente, Verriegelungsnagel, Transfixationsnagel, Fixateur externe
77.42.99 ↔	Knochenbiopsie am Humerus, sonstige	78.69.53 ↔	Knochenimplantatentfernung an anderen näher bezeichneten Knochen, ausser Gesichtsschädelknochen, Winkelplatte/Kondylenplatte
77.43.20 ↔	Knochenbiopsie an Radius und Ulna, Offene Knochenbiopsie	78.69.55 ↔	Knochenimplantatentfernung an anderen näher bezeichneten Knochen, ausser Gesichtsschädelknochen, Entfernung eines Knochen(teil)ersatzes
77.43.99 ↔	Knochenbiopsie an Radius und Ulna, sonstige	78.69.58 ↔	Knochenimplantatentfernung an anderen näher bezeichneten Knochen, ausser Gesichtsschädelknochen, sonstiges Osteosynthesematerial
77.44.20 ↔	Knochenbiopsie an Karpalia und Metakarpalia, Offene Knochenbiopsie	79.24 ↔	Offene Reposition einer Fingerfraktur ohne innere Knochenfixation
77.44.99 ↔	Knochenbiopsie an Karpalia und Metakarpalia, sonstige	7A.11.12 ↔	Knochenbiopsie an der Wirbelsäule, offen chirurgisch
77.45.20 ↔	Knochenbiopsie am Femur, Offene Knochenbiopsie	7A.13.13 ↔	Bandscheibenbiopsie, offen chirurgisch
77.45.99 ↔	Knochenbiopsie am Femur, sonstige	7A.23 ↔	Knocheninzision an der Wirbelsäule
77.46.20 ↔	Knochenbiopsie an der Patella, Offene Knochenbiopsie	7A.25 ↔	Lokale Exzision von Knochenläsion oder -gewebe am Wirbel
77.46.99 ↔	Knochenbiopsie an der Patella, sonstige	80.81.10 ↔	Débridement am Humeroglenoidalgelenk
77.47.20 ↔	Knochenbiopsie an Tibia und Fibula, Offene Knochenbiopsie	80.81.11 ↔	Zystenexstirpation am Humeroglenoidalgelenk
77.47.99 ↔	Knochenbiopsie an Tibia und Fibula, sonstige	80.81.19 ↔	Sonstige lokale Exzision oder Destruktion am Humeroglenoidalgelenk
77.48.20 ↔	Knochenbiopsie an Tarsalia und Metatarsalia, Offene Knochenbiopsie	80.81.20 ↔	Débridement am Akromioklavikulargelenk
77.48.99 ↔	Knochenbiopsie an Tarsalia und Metatarsalia, sonstige	80.81.21 ↔	Zystenexstirpation am Akromioklavikulargelenk
77.49.41 ↔	Knochenbiopsie an anderen näher bezeichneten Knochen, ausser Gesichtsschädelknochen, Knochenbiopsie an Phalangen des Fusses, Offene Knochenbiopsie	80.81.29 ↔	Sonstige lokale Exzision oder Destruktion am Akromioklavikulargelenk
77.49.91 ↔	Knochenbiopsie an anderen näher bezeichneten Knochen, ausser Gesichtsschädelknochen, Offene Knochenbiopsie	80.81.99 ↔	Sonstige lokale Exzision oder Destruktion einer Gelenkläsion an der Schulter, sonstige
77.49.99 ↔	Knochenbiopsie an anderen näher bezeichneten Knochen, ausser Gesichtsschädelknochen, sonstige	80.82.00 ↔	Sonstige lokale Exzision oder Destruktion einer Gelenkläsion am Ellenbogen, n.n.bez.
77.61.11 ↔	Lokale Exzision und Destruktion von Knochenläsion oder -gewebe an einer Rippe	80.82.10 ↔	Arthroskopische lokale Exzision oder Destruktion einer Gelenkläsion am Ellenbogen
77.61.12 ↔	Lokale Exzision und Destruktion von Knochenläsion oder -gewebe am Sternum	80.82.11 ↔	Débridement am Ellenbogengelenk
77.81.11 ↔	Sonstige partielle Knochenresektion an einer Rippe	80.82.12 ↔	Zystenexstirpation am Ellenbogengelenk
77.81.12 ↔	Sonstige partielle Knochenresektion am Sternum	80.82.99 ↔	Sonstige lokale Exzision oder Destruktion einer Gelenkläsion am Ellenbogen, sonstige
78.69.11 ↔	Knochenimplantatentfernung an Phalangen der Hand, (intramedullärer) Draht, Schraube, Zuggurtung/Cerclage, (winkelstabile) Platte, Fixateur externe, (Blount-)Klammern	80.83.00 ↔	Sonstige lokale Exzision oder Destruktion einer Gelenkläsion am Handgelenk, n.n.bez.
78.69.15 ↔	Knochenimplantatentfernung an Phalangen der Hand, Entfernung eines Knochen(teil)ersatzes	80.83.10 ↔	Arthroskopische lokale Exzision oder Destruktion einer Gelenkläsion am Handgelenk
78.69.18 ↔	Knochenimplantatentfernung an Phalangen der Hand, sonstiges Osteosynthesematerial	80.83.11 ↔	Débridement am Handgelenk
78.69.21 ↔	Knochenimplantatentfernung am Becken, Draht, Schraube, Zuggurtung/Cerclage, Fixateur externe, Ringfixateur, (Blount-)Klammern	80.83.12 ↔	Zystenexstirpation am Handgelenk
78.69.22 ↔	Knochenimplantatentfernung am Becken, (winkelstabile) Platte	80.83.99 ↔	Sonstige lokale Exzision oder Destruktion einer Gelenkläsion am Handgelenk, sonstige
78.69.25 ↔	Knochenimplantatentfernung am Becken, Entfernung eines Knochen(teil)ersatzes	80.85.00 ↔	Sonstige lokale Exzision oder Destruktion einer Gelenkläsion an der Hüfte, n.n.bez.
78.69.28 ↔	Knochenimplantatentfernung am Becken, sonstiges Osteosynthesematerial	80.85.10 ↔	Arthroskopische lokale Exzision oder Destruktion einer Gelenkläsion an der Hüfte
78.69.31 ↔	Knochenimplantatentfernung an Talus und Kalkaneus, (intramedullärer) Draht, Schraube, Zuggurtung/Cerclage, (winkelstabile) Platte, Fixateur externe, Ringfixateur, (Blount-)Klammern	80.85.11 ↔	Débridement am Hüftgelenk
78.69.38 ↔	Knochenimplantatentfernung an Talus und Kalkaneus, sonstiges Osteosynthesematerial	80.85.12 ↔	Zystenexstirpation am Hüftgelenk
78.69.41 ↔	Knochenimplantatentfernung an Phalangen des Fusses, (intramedullärer) Draht, Schraube, Zuggurtung/Cerclage, (winkelstabile) Platte, Fixateur externe, (Blount-)Klammern	80.85.21 ↔	Taillierung, Osteochondroplastik am Schenkelhals, arthroskopisch
		80.85.22 ↔	Taillierung, Osteochondroplastik am Schenkelhals, offen chirurgisch

80.85.99 ↔ Sonstige lokale Exzision oder Destruktion einer Gelenkläsion an der Hüfte, sonstige	80.97.20 ↔ Arthroskopische Exzision am unteren Sprunggelenk
80.86.00 ↔ Sonstige lokale Exzision oder Destruktion einer Gelenkläsion am Knie, n.n.bez.	80.97.21 ↔ Sonstige Exzision am unteren Sprunggelenk
80.86.10 ↔ Arthroskopische lokale Exzision oder Destruktion am Kniegelenk	80.97.30 ↔ Entnahme eines Knorpeltransplantates am Sprunggelenk
80.86.11 ↔ Débridement am Kniegelenk	80.97.99 ↔ Sonstige Exzision am Sprunggelenk, sonstige
80.86.12 ↔ Zystenexstirpation am Kniegelenk	80.98.10 ↔ Arthroskopische Exzision an Fuss- und Zehengelenken
80.86.13 ↔ Exzision eines Meniskusganglions am Kniegelenk	80.98.11 ↔ Sonstige Exzision am Metatarsophalangealgelenk
80.86.99 ↔ Sonstige lokale Exzision oder Destruktion einer Gelenkläsion am Knie, sonstige	80.98.12 ↔ Sonstige Exzision an sonstigen Fussgelenken
80.87.10 ↔ Arthroskopische lokale Exzision oder Destruktion einer Gelenkläsion am oberen Sprunggelenk	80.98.13 ↔ Sonstige Exzision an Zehengelenken
80.87.11 ↔ Débridement am oberen Sprunggelenk	80.98.99 ↔ Sonstige Exzision an Fuss- und Zehengelenk, sonstige
80.87.12 ↔ Zystenexstirpation am oberen Sprunggelenk	80.99.10 ↔ Arthroskopische Exzision am Sternoklavikulargelenk
80.87.19 ↔ Sonstige lokale Exzision oder Destruktion einer Gelenkläsion am oberen Sprunggelenk	80.99.11 ↔ Sonstige Exzision am Sternoklavikulargelenk
80.87.20 ↔ Arthroskopische lokale Exzision oder Destruktion einer Gelenkläsion am unteren Sprunggelenk	80.99.20 ↔ Arthroskopische Exzision am Iliosakralgelenk
80.87.21 ↔ Débridement am unteren Sprunggelenk	80.99.21 ↔ Sonstige Exzision am Iliosakralgelenk
80.87.22 ↔ Zystenexstirpation am unteren Sprunggelenk	80.99.30 ↔ Arthroskopische Exzision an der Symphyse
80.87.29 ↔ Sonstige lokale Exzision oder Destruktion einer Gelenkläsion am unteren Sprunggelenk	80.99.31 ↔ Sonstige Exzision an der Symphyse
80.87.99 ↔ Sonstige lokale Exzision oder Destruktion einer Gelenkläsion am Sprunggelenk, sonstige	81.25.09 ↔ Arthrodesse am Radiokarpalgelenk, sonstige
80.88.10 ↔ Arthroskopische lokale Exzision oder Destruktion einer Gelenkläsion an Fuss und Zehen	81.25.11 ↔ Arthrodesse am Radiokarpalgelenk, vollständig
80.88.20 ↔ Débridement am Metatarsophalangealgelenk	81.25.21 ↔ Arthrodesse am Radiokarpalgelenk, Teilarthrodesse
80.88.21 ↔ Zystenexstirpation am Metatarsophalangealgelenk	81.44.10 ↔ Stabilisierung der Patella, Retinakulumspaltung, lateral
80.88.29 ↔ Sonstige lokale Exzision oder Destruktion am Metatarsophalangealgelenk	81.44.11 ↔ Stabilisierung der Patella, Retinakulumspaltung, lateral mit Zügelungsoperation
80.88.30 ↔ Débridement an Zehengelenken	81.44.12 ↔ Stabilisierung der Patella, Verlagerung des Patellarsehnenansatzes
80.88.40 ↔ Débridement an sonstigen Fussgelenken	81.44.13 ↔ Stabilisierung der Patella, Verlagerung des Patellarsehnenansatzes mit Knochenspan
80.88.50 ↔ Zystenexstirpation an sonstigen Gelenken von Fuss und Zehen	81.44.14 ↔ Stabilisierung der Patella mittels MPFL [Mediales Patello-Femorales Ligament]-Plastik
80.88.59 ↔ Sonstige lokale Exzision oder Destruktion an sonstigen Gelenken von Fuss und Zehen	81.44.99 ↔ Stabilisierung der Patella, sonstige
80.88.99 ↔ Sonstige lokale Exzision oder Destruktion einer Gelenkläsion an Fuss und Zehen, sonstige	81.45.10 ↔ Rekonstruktion des vorderen Kreuzbandes mit autogener Patellarsehne, arthroskopisch
80.89.00 ↔ Sonstige lokale Exzision oder Destruktion einer Gelenkläsion an anderer bezeichneter Lokalisation, n.n.bez.	81.45.11 ↔ Rekonstruktion des hinteren Kreuzbandes mit autogener Patellarsehne, arthroskopisch
80.89.20 ↔ Arthroskopische lokale Exzision oder Destruktion einer Gelenkläsion am Iliosakralgelenk	81.45.12 ↔ Rekonstruktion des vorderen Kreuzbandes mit Semitendinosus- und Gracilis-Sehne, arthroskopisch
80.89.21 ↔ Débridement am Iliosakralgelenk	81.45.13 ↔ Rekonstruktion des hinteren Kreuzbandes mit Semitendinosus- und Gracilis-Sehne, arthroskopisch
80.89.22 ↔ Zystenexstirpation am Iliosakralgelenk	81.45.14 ↔ Rekonstruktion des vorderen Kreuzbandes mit alloplastischem Bandersatz und alloplastischer Bandunterstützung, arthroskopisch
80.89.29 ↔ Sonstige lokale Exzision oder Destruktion am Iliosakralgelenk	81.45.19 ↔ Sonstige Rekonstruktion an den Kreuzbändern, arthroskopisch
80.91.10 ↔ Arthroskopische Exzision am Humeroglenoidalgelenk	81.45.20 ↔ Rekonstruktion des vorderen Kreuzbandes mit autogener Patellarsehne, offen chirurgisch
80.91.11 ↔ Sonstige Exzision am Humeroglenoidalgelenk	81.45.21 ↔ Rekonstruktion des hinteren Kreuzbandes mit autogener Patellarsehne, offen chirurgisch
80.91.20 ↔ Arthroskopische Exzision am Akromioklavikulargelenk	81.45.22 ↔ Rekonstruktion des vorderen Kreuzbandes mit Semitendinosus- und Gracilis-Sehne, offen chirurgisch
80.91.21 ↔ Sonstige Exzision am Akromioklavikulargelenk	81.45.23 ↔ Rekonstruktion des hinteren Kreuzbandes mit Semitendinosus- und Gracilis-Sehne, offen chirurgisch
80.92.10 ↔ Arthroskopische Exzision am Ellenbogen	81.45.24 ↔ Rekonstruktion des vorderen Kreuzbandes mit alloplastischem Bandersatz und alloplastischer Bandunterstützung, offen chirurgisch
80.92.11 ↔ Entnahme eines Knorpeltransplantates am Ellenbogengelenk	81.45.29 ↔ Sonstige Rekonstruktion an den Kreuzbändern, offen chirurgisch
80.93.11 ↔ Entnahme eines Knorpeltransplantates am Handgelenk	81.45.99 ↔ Sonstige Rekonstruktion an den Kreuzbändern, sonstige
80.93.12 ↔ Resektion des Discus triangularis am Handgelenk	81.71.00 ↔ Arthroplastik mit Implantat am Metakarpophalangeal- und Interphalangealgelenk, n.n.bez.
80.95.10 ↔ Arthroskopische Exzision am Hüftgelenk	81.71.10 ↔ Implantation einer sonstigen Fingergelenkendoprothese
80.95.11 ↔ Entnahme eines Knorpeltransplantates am Hüftgelenk	81.71.99 ↔ Arthroplastik mit Implantat am Metakarpophalangeal- und Interphalangealgelenk, sonstige
80.95.99 ↔ Sonstige Exzision am Hüftgelenk, sonstige	
80.96.10 ↔ Arthroskopische Exzision am Kniegelenk	
80.96.20 ↔ Entnahme eines Knorpeltransplantates am Kniegelenk, arthroskopisch	
80.96.21 ↔ Entnahme eines Knorpeltransplantates am Kniegelenk, offen chirurgisch	
80.97.10 ↔ Arthroskopische Exzision am oberen Sprunggelenk	
80.97.11 ↔ Sonstige Exzision am oberen Sprunggelenk	

81.72 ↔	Arthroplastik ohne Implantat am Metakarpophalangeal- und Interphalangealgelenk	82.72.99 ↔	Plastische Operation an der Hand mit Muskel- oder Faszien-Transplantat, sonstiges
81.74.00 ↔	Arthroplastik mit Implantat am Karpokarpal- oder Karpometakarpalgelenk, n.n.bez.	82.79 ↔	Plastische Operation an der Hand mit anderem Transplantat oder Implantat
81.74.10 ↔	Implantation einer Daumensattelgelenkendoprothese	82.81 ↔	Transfer eines Fingers, ausgenommen Daumen
81.74.21 ↔	Arthroplastik mit Implantat am Radiokarpal- oder Karpokarpalgelenk	82.82 ↔	Plastische Rekonstruktion einer Spalthand
81.74.99 ↔	Arthroplastik mit Implantat am Karpokarpal- oder Karpometakarpalgelenk, sonstige	82.83 ↔	Plastische Rekonstruktion bei Makrodaktylie
81.82.46 ↔	Plastische Rekonstruktion der Rotatorenmanschette, Transfer der Sehne des Musculus latissimus dorsi	82.85 ↔	Sonstige Tenodese an der Hand
81.82.47 ↔	Plastische Rekonstruktion der Rotatorenmanschette, Transfer der Sehne des Musculus pectoralis major	82.86.10 ↔	Tenoplastik von Beugesehnen der Hand
81.93.10 ↔	Naht des Bandapparates der Klavikula	82.86.11 ↔	Schaffung eines Transplantlagers für Sehnen an der Hand
81.93.20 ↔	Naht des radioulnaren Ringbandes	82.86.12 ↔	Revision ohne Ersatz eines Sehnenimplantats an der Hand
81.93.21 ↔	Naht des distalen radioulnaren Bandapparates	82.86.13 ↔	Wechsel eines Sehnenimplantats an der Hand
81.93.30 ↔	Naht an Kapsel oder Ligament der oberen Extremitäten, Handwurzel und Mittelhand	82.86.99 ↔	Sonstige Tenoplastik an der Hand, sonstige
81.93.99 ↔	Naht an Kapsel oder Ligament der oberen Extremitäten, sonstige	82.89.10 ↔	Sehnenscheidenplastik an der Hand
82.12 ↔	Fasziotomie der Hand	82.89.11 ↔	Knöcherne Refixation von Bänder der Handwurzel und Mittelhand
82.32 ↔	Exzision einer Handsehne zur Transplantation	82.89.12 ↔	Knöcherne Refixation von sonstigen Bänder der Hand
82.34 ↔	Exzision von Muskel oder Faszie der Hand zur Transplantation	82.89.13 ↔	Gelenkübergreifende Weichteildistraktion bei kongenitalen Anomalien der Hand
82.35.10 ↔	Fasziektomie der Hohlhand	82.89.14 ↔	Radialisation bei kongenitalen Anomalien der Hand
82.35.11 ↔	Fasziektomie der Hand und Finger mit Neurolyse	82.89.15 ↔	Resektion von Schnürringen mit plastischer Rekonstruktion bei kongenitalen Anomalien der Hand
82.35.12 ↔	Fasziektomie der Hand und Finger mit Neurolyse sowie Arteriolyse	82.89.16 ↔	Transfer einer Zehe als Fingerersatz
82.35.13 ↔	Fasziektomie der Hand und Finger mit Arthrolyse	83.02.10 ↔	Myotomie, Kopf und Hals
82.35.99 ↔	Sonstige Fasziektomie der Hand, sonstige	83.02.11 ↔	Myotomie, Schulter und Axilla
82.39.00 ↔	Sonstige Exzision von Weichteilen der Hand, n.n.bez.	83.02.12 ↔	Myotomie, Oberarm und Ellenbogen
82.39.10 ↔	Sonstige Exzision von Weichteilen der Hand, Exzision von Sehnenscheiden der Hand	83.02.13 ↔	Myotomie, Unterarm
82.39.99 ↔	Sonstige Exzision von Weichteilen der Hand, sonstige	83.02.14 ↔	Myotomie, Brustwand, Bauch und Rücken
82.46.10 ↔	Naht an einer Faszie der Hand	83.02.15 ↔	Myotomie, Leisten- und Genitalregion und Gesäss
82.46.20 ↔	Naht an einem Muskel der Hand	83.02.16 ↔	Myotomie, Untere Extremität
82.46.99 ↔	Naht an Muskel oder Faszie der Hand, sonstige	83.02.19 ↔	Myotomie, Andere Lokalisation
82.51.11 ↔	Verlängerung einer Sehne der Hand	83.03.10 ↔	Bursotomie, Kopf und Hals
82.51.12 ↔	Vorverlagerung einer Sehne der Hand	83.03.11 ↔	Bursotomie, Schulter und Axilla
82.52.11 ↔	Verkürzung einer Sehne der Hand	83.03.12 ↔	Bursotomie, Oberarm und Ellenbogen
82.52.12 ↔	Rückverlagerung einer Sehne der Hand	83.03.13 ↔	Bursotomie, Unterarm
82.53 ↔	Reinsertion einer Sehne der Hand	83.03.14 ↔	Bursotomie, Brustwand, Bauch und Rücken
82.54 ↔	Reinsertion eines Muskels der Hand	83.03.15 ↔	Bursotomie, Leisten- und Genitalregion und Gesäss
82.55 ↔	Sonstige Längenänderung an Muskel oder Sehne der Hand	83.03.16 ↔	Bursotomie, Untere Extremität
82.56 ↔	Sonstiger Transfer oder Transplantation einer Sehne der Hand	83.03.19 ↔	Bursotomie, Andere Lokalisation
82.57.10 ↔	Sonstige Transposition einer Sehne der Hand, Transposition einer Beugesehne der Hand	83.09.10 ↔	Fremdkörperentfernung aus Muskel, Sehne oder Faszie, Kopf und Hals
82.57.99 ↔	Sonstige Transposition einer Sehne der Hand, sonstige	83.09.11 ↔	Fremdkörperentfernung aus Muskel, Sehne oder Faszie, Schulter und Axilla
82.58 ↔	Sonstiger Transfer oder Transplantation eines Handmuskels	83.09.12 ↔	Fremdkörperentfernung aus Muskel, Sehne oder Faszie, Oberarm und Ellenbogen
82.59 ↔	Sonstige Transposition eines Handmuskels	83.09.13 ↔	Fremdkörperentfernung aus Muskel, Sehne oder Faszie, Unterarm
82.61 ↔	Pollizisation mit Übertragung von Nerven und Blutversorgung	83.09.14 ↔	Fremdkörperentfernung aus Muskel, Sehne oder Faszie, Brustwand, Bauch und Rücken
82.69 ↔	Rekonstruktion des Daumens, sonstige	83.09.15 ↔	Fremdkörperentfernung aus Muskel, Sehne oder Faszie, Leisten- und Genitalregion und Gesäss
82.71 ↔	Rekonstruktion eines Ringbandes an der Hand	83.09.16 ↔	Fremdkörperentfernung aus Muskel, Sehne oder Faszie, Untere Extremität
82.72.00 ↔	Plastische Operation an der Hand mit Muskel- oder Faszien-Transplantat, n.n.bez.	83.09.19 ↔	Fremdkörperentfernung aus Muskel, Sehne oder Faszie, Andere Lokalisation
82.72.10 ↔	Plastische Operation mit Muskel- oder Faszien-Transplantat an einem Finger	83.11 ↔	Tenotomie der Achillessehne
82.72.11 ↔	Plastische Operation mit Muskel- oder Faszien-Transplantat an sonstigen Teilen der Hand	83.12 ↔	Tenotomie der Hüft-Adduktoren
82.72.21 ↔	Transplantation eines sonstigen Lappentransplantates mit mikrovaskulärer Anastomosierung aus Muskel oder Faszie an der Hand	83.13.10 ↔	Inzision einer Sehne, Kopf und Hals
		83.13.11 ↔	Inzision einer Sehne, Schulter und Axilla
		83.13.12 ↔	Inzision einer Sehne, Oberarm und Ellenbogen
		83.13.13 ↔	Inzision einer Sehne, Unterarm
		83.13.14 ↔	Inzision einer Sehne, Brustwand, Bauch und Rücken
		83.13.15 ↔	Inzision einer Sehne, Leisten- und Genitalregion und Gesäss
		83.13.16 ↔	Inzision einer Sehne, Untere Extremität
		83.13.20 ↔	Durchtrennung einer Sehne, Kopf und Hals
		83.13.21 ↔	Durchtrennung einer Sehne, Schulter und Axilla

83.13.22 ↔	Durchtrennung einer Sehne, Oberarm und Ellenbogen	83.32.19 ↔	Exzision einer Läsion an einem Muskel, Andere Lokalisation
83.13.23 ↔	Durchtrennung einer Sehne, Unterarm	83.39.10 ↔	Exzision einer Läsion an einer Sehne, Kopf und Hals
83.13.24 ↔	Durchtrennung einer Sehne, Brustwand, Bauch und Rücken	83.39.11 ↔	Exzision einer Läsion an einer Sehne, Schulter und Arm
83.13.25 ↔	Durchtrennung einer Sehne, Leisten- und Genitalregion und Gesäss	83.39.12 ↔	Exzision einer Läsion an einer Sehne, Brustwand, Bauch und Rücken
83.13.26 ↔	Durchtrennung einer Sehne, Untere Extremität	83.39.13 ↔	Exzision einer Läsion an einer Sehne, Leisten- und Genitalregion und Gesäss
83.14.10 ↔	Fasziotomie oder Aponeurotomie, Kopf und Hals	83.39.14 ↔	Exzision einer Läsion an einer Sehne, Untere Extremität
83.14.11 ↔	Fasziotomie oder Aponeurotomie, Schulter und Axilla	83.39.20 ↔	Exzision einer Läsion an einer Faszie, Kopf und Hals
83.14.12 ↔	Fasziotomie oder Aponeurotomie, Oberarm und Ellenbogen	83.39.21 ↔	Exzision einer Läsion an einer Faszie, Schulter und Arm
83.14.13 ↔	Fasziotomie oder Aponeurotomie, Unterarm	83.39.22 ↔	Exzision einer Läsion an einer Faszie, Brustwand, Bauch und Rücken
83.14.14 ↔	Fasziotomie oder Aponeurotomie, Brustwand, Bauch und Rücken	83.39.23 ↔	Exzision einer Läsion an einer Faszie, Leisten- und Genitalregion und Gesäss
83.14.15 ↔	Fasziotomie oder Aponeurotomie, Leisten- und Genitalregion und Gesäss	83.39.24 ↔	Exzision einer Läsion an einer Faszie, Untere Extremität
83.14.16 ↔	Fasziotomie oder Aponeurotomie, Untere Extremität	83.41 ↔	Exzision einer Sehne zur Transplantation
83.19.10 ↔	Durchtrennung eines Muskels, Kopf und Hals	83.42.10 ↔	Sonstige Tenonektomie, Kopf und Hals
83.19.11 ↔	Durchtrennung eines Muskels, Schulter und Axilla	83.42.11 ↔	Sonstige Tenonektomie, Schulter und Axilla
83.19.12 ↔	Durchtrennung eines Muskels, Oberarm und Ellenbogen	83.42.12 ↔	Sonstige Tenonektomie, Oberarm und Ellenbogen
83.19.13 ↔	Durchtrennung eines Muskels, Unterarm	83.42.13 ↔	Sonstige Tenonektomie, Unterarm
83.19.14 ↔	Durchtrennung eines Muskels, Brustwand, Bauch und Rücken	83.42.14 ↔	Sonstige Tenonektomie, Brustwand, Bauch und Rücken
83.19.15 ↔	Durchtrennung eines Muskels, Leisten- und Genitalregion und Gesäss	83.42.15 ↔	Sonstige Tenonektomie, Leisten- und Genitalregion und Gesäss
83.19.16 ↔	Durchtrennung eines Muskels, Untere Extremität	83.42.16 ↔	Sonstige Tenonektomie, Untere Extremität
83.19.20 ↔	Desinsertion von Muskel, Sehne und Faszie, Kopf und Hals	83.42.19 ↔	Sonstige Tenonektomie, Andere Lokalisation
83.19.21 ↔	Desinsertion von Muskel, Sehne und Faszie, Schulter und Axilla	83.43.10 ↔	Entnahme eines myokutanen Lappens zur Transplantation
83.19.22 ↔	Desinsertion von Muskel, Sehne und Faszie, Oberarm und Ellenbogen	83.43.11 ↔	Entnahme eines osteomyokutanen oder osteofasziokutanen Lappens zur Transplantation
83.19.23 ↔	Desinsertion von Muskel, Sehne und Faszie, Unterarm	83.43.12 ↔	Entnahme eines sonstigen Lappentransplantates mit mikrovaskulärer Anastomosierung aus Muskel oder Faszie
83.19.24 ↔	Desinsertion von Muskel, Sehne und Faszie, Brustwand, Bauch und Rücken	83.43.99 ↔	Exzision von Muskel oder Faszie zur Transplantation, sonstige
83.19.25 ↔	Desinsertion von Muskel, Sehne und Faszie, Leisten- und Genitalregion und Gesäss	83.44.00 ↔	Sonstige Fasziektomie, n.n.bez.
83.19.26 ↔	Desinsertion von Muskel, Sehne und Faszie, Untere Extremität	83.44.10 ↔	Sonstige Fasziektomie, Kopf und Hals
83.21.21 ↔	Offene Biopsie am Muskel	83.44.11 ↔	Sonstige Fasziektomie, Schulter und Axilla
83.21.30 ↔	Biopsie an den Weichteilen, Biopsie an einem Schleimbeutel	83.44.12 ↔	Sonstige Fasziektomie, Oberarm und Ellenbogen
83.31.10 ↔	Exzision einer Läsion an einer Sehnenscheide, Kopf und Hals	83.44.13 ↔	Sonstige Fasziektomie, Unterarm
83.31.11 ↔	Exzision einer Läsion an einer Sehnenscheide, Schulter und Axilla	83.44.14 ↔	Sonstige Fasziektomie, Brustwand, Bauch und Rücken
83.31.12 ↔	Exzision einer Läsion an einer Sehnenscheide, Oberarm und Ellenbogen	83.44.15 ↔	Sonstige Fasziektomie, Leisten- und Genitalregion und Gesäss
83.31.13 ↔	Exzision einer Läsion an einer Sehnenscheide, Unterarm	83.44.16 ↔	Sonstige Fasziektomie, Untere Extremität
83.31.14 ↔	Exzision einer Läsion an einer Sehnenscheide, Brustwand, Bauch und Rücken	83.44.19 ↔	Sonstige Fasziektomie, Andere Lokalisation
83.31.15 ↔	Exzision einer Läsion an einer Sehnenscheide, Leisten- und Genitalregion und Gesäss	83.44.99 ↔	Sonstige Fasziektomie, sonstige
83.31.16 ↔	Exzision einer Läsion an einer Sehnenscheide, Untere Extremität	83.45.10 ↔	Sonstige Myektomie, Kopf und Hals
83.32.10 ↔	Exzision einer Läsion an einem Muskel, Kopf und Hals	83.45.11 ↔	Sonstige Myektomie, Schulter und Axilla
83.32.11 ↔	Exzision einer Läsion an einem Muskel, Schulter und Arm	83.45.12 ↔	Sonstige Myektomie, Oberarm und Ellenbogen
83.32.12 ↔	Exzision einer Läsion an einem Muskel, Brustwand, Bauch und Rücken	83.45.13 ↔	Sonstige Myektomie, Unterarm
83.32.13 ↔	Exzision einer Läsion an einem Muskel, Leisten- und Genitalregion und Gesäss	83.45.14 ↔	Sonstige Myektomie, Brustwand, Bauch und Rücken
83.32.14 ↔	Exzision einer Läsion an einem Muskel, Untere Extremität	83.45.15 ↔	Sonstige Myektomie, Leisten- und Genitalregion und Gesäss
		83.45.16 ↔	Sonstige Myektomie, Untere Extremität
		83.45.19 ↔	Sonstige Myektomie, Andere Lokalisation
		83.49.10 ↔	Exzision einer Sehnenscheide, Kopf und Hals
		83.49.11 ↔	Exzision einer Sehnenscheide, Schulter und Axilla
		83.49.12 ↔	Exzision einer Sehnenscheide, Oberarm und Ellenbogen
		83.49.13 ↔	Exzision einer Sehnenscheide, Unterarm
		83.49.14 ↔	Exzision einer Sehnenscheide, Brustwand und Rücken
		83.49.15 ↔	Exzision einer Sehnenscheide, Leisten- und Genitalregion und Gesäss
		83.49.16 ↔	Exzision einer Sehnenscheide, Untere Extremität

83.49.20 ↔	Kompartmentresektion, Kopf und Hals	83.65.15 ↔	Sonstige Naht an Muskel oder Faszie, Leisten- und Genitalregion und Gesäss
83.49.21 ↔	Kompartmentresektion, Schulter und Axilla	83.65.16 ↔	Sonstige Naht an Muskel oder Faszie, Untere Extremität
83.49.22 ↔	Kompartmentresektion, Oberarm und Ellenbogen	83.71.10 ↔	Sehnenvorverlagerung, Kopf und Hals
83.49.23 ↔	Kompartmentresektion, Unterarm	83.71.11 ↔	Sehnenvorverlagerung, Schulter und Axilla
83.49.24 ↔	Kompartmentresektion, Brustwand, Bauch und Rücken	83.71.12 ↔	Sehnenvorverlagerung, Oberarm und Ellenbogen
83.49.25 ↔	Kompartmentresektion, Leisten- und Genitalregion und Gesäss	83.71.13 ↔	Sehnenvorverlagerung, Unterarm
83.49.26 ↔	Kompartmentresektion, Untere Extremität	83.71.14 ↔	Sehnenvorverlagerung, Brustwand, Bauch und Rücken
83.49.29 ↔	Kompartmentresektion, Andere Lokalisation	83.71.15 ↔	Sehnenvorverlagerung, Leisten- und Genitalregion und Gesäss
83.49.30 ↔	Sonstige Exzision von Weichteilen, Kopf und Hals	83.71.16 ↔	Sehnenvorverlagerung, Untere Extremität
83.49.31 ↔	Sonstige Exzision von Weichteilen, Schulter und Axilla	83.71.19 ↔	Sehnenvorverlagerung, Andere Lokalisation
83.49.32 ↔	Sonstige Exzision von Weichteilen, Oberarm und Ellenbogen	83.71.99 ↔	Sehnenvorverlagerung, sonstige
83.49.33 ↔	Sonstige Exzision von Weichteilen, Unterarm	83.72.10 ↔	Sehnenrückverlagerung, Kopf und Hals
83.49.34 ↔	Sonstige Exzision von Weichteilen, Brustwand, Bauch und Rücken	83.72.11 ↔	Sehnenrückverlagerung, Schulter und Axilla
83.49.35 ↔	Sonstige Exzision von Weichteilen, Leisten- und Genitalregion und Gesäss	83.72.12 ↔	Sehnenrückverlagerung, Oberarm und Ellenbogen
83.49.36 ↔	Sonstige Exzision von Weichteilen, Untere Extremität	83.72.13 ↔	Sehnenrückverlagerung, Unterarm
83.49.39 ↔	Sonstige Exzision von Weichteilen, Andere Lokalisation	83.72.14 ↔	Sehnenrückverlagerung, Brustwand, Bauch und Rücken
83.5X.10 ↔	Bursektomie, Kopf und Hals	83.72.15 ↔	Sehnenrückverlagerung, Leisten- und Genitalregion und Gesäss
83.5X.11 ↔	Bursektomie, Schulter und Axilla	83.72.16 ↔	Sehnenrückverlagerung, Untere Extremität
83.5X.12 ↔	Bursektomie, Oberarm und Ellenbogen	83.73.10 ↔	Reinsertion einer Sehne, Kopf und Hals
83.5X.13 ↔	Bursektomie, Unterarm	83.73.11 ↔	Reinsertion einer Sehne, Schulter und Axilla
83.5X.14 ↔	Bursektomie, Brustwand, Bauch und Rücken	83.73.12 ↔	Reinsertion einer Sehne, Oberarm und Ellenbogen
83.5X.15 ↔	Bursektomie, Leisten- und Genitalregion und Gesäss	83.73.13 ↔	Reinsertion einer Sehne, Unterarm
83.5X.16 ↔	Bursektomie, Untere Extremität	83.73.14 ↔	Reinsertion einer Sehne, Brustwand, Bauch und Rücken
83.5X.19 ↔	Bursektomie, Andere Lokalisation	83.73.15 ↔	Reinsertion einer Sehne, Leisten- und Genitalregion und Gesäss
83.61.11 ↔	Naht einer Sehnscheide, Schulter und Axilla	83.73.16 ↔	Reinsertion einer Sehne, Untere Extremität
83.61.12 ↔	Naht einer Sehnscheide, Oberarm und Ellenbogen	83.73.19 ↔	Reinsertion einer Sehne, Andere Lokalisation
83.61.13 ↔	Naht einer Sehnscheide, Unterarm	83.74.10 ↔	Reinsertion eines Muskels, Kopf und Hals
83.61.14 ↔	Naht einer Sehnscheide, Brustwand, Bauch und Rücken	83.74.11 ↔	Reinsertion eines Muskels, Schulter und Axilla
83.61.15 ↔	Naht einer Sehnscheide, Leisten- und Genitalregion und Gesäss	83.74.12 ↔	Reinsertion eines Muskels, Oberarm und Ellenbogen
83.61.16 ↔	Naht einer Sehnscheide, Untere Extremität	83.74.13 ↔	Reinsertion eines Muskels, Unterarm
83.61.19 ↔	Naht einer Sehnscheide, Andere Lokalisation	83.74.14 ↔	Reinsertion eines Muskels, Brustwand, Bauch und Rücken
83.62.10 ↔	Sekundäre Naht einer Sehne, Kopf und Hals	83.74.15 ↔	Reinsertion eines Muskels, Leisten- und Genitalregion
83.62.11 ↔	Sekundäre Naht einer Sehne, Schulter und Axilla	83.74.16 ↔	Reinsertion eines Muskels, Untere Extremität
83.62.12 ↔	Sekundäre Naht einer Sehne, Oberarm und Ellenbogen	83.74.19 ↔	Reinsertion eines Muskels, Andere Lokalisation
83.62.13 ↔	Sekundäre Naht einer Sehne, Unterarm	83.76.10 ↔	Sonstige Sehnentransposition, Kopf und Hals
83.62.14 ↔	Sekundäre Naht einer Sehne, Brustwand, Bauch und Rücken	83.76.11 ↔	Sonstige Sehnentransposition, Schulter und Axilla
83.62.15 ↔	Sekundäre Naht einer Sehne, Leisten- und Genitalregion und Gesäss	83.76.12 ↔	Sonstige Sehnentransposition, Oberarm und Ellenbogen
83.62.16 ↔	Sekundäre Naht einer Sehne, Untere Extremität	83.76.13 ↔	Sonstige Sehnentransposition, Unterarm
83.62.19 ↔	Sekundäre Naht einer Sehne, Andere Lokalisation	83.76.14 ↔	Sonstige Sehnentransposition, Brustwand und Rücken
83.64.10 ↔	Sonstige Naht einer Sehne, Kopf und Hals	83.76.15 ↔	Sonstige Sehnentransposition, Leisten- und Genitalregion und Gesäss
83.64.11 ↔	Sonstige Naht einer Sehne, Schulter und Axilla	83.76.16 ↔	Sonstige Sehnentransposition, Untere Extremität
83.64.12 ↔	Sonstige Naht einer Sehne, Oberarm und Ellenbogen	83.76.19 ↔	Sonstige Sehnentransposition, Andere Lokalisation
83.64.13 ↔	Sonstige Naht einer Sehne, Unterarm	83.77.10 ↔	Muskeltransfer oder -transplantation, Kopf und Hals
83.64.14 ↔	Sonstige Naht einer Sehne, Brustwand, Bauch und Rücken	83.77.11 ↔	Muskeltransfer oder -transplantation, Schulter und Axilla
83.64.15 ↔	Sonstige Naht einer Sehne, Leisten- und Genitalregion und Gesäss	83.77.12 ↔	Muskeltransfer oder -transplantation, Oberarm und Ellenbogen
83.64.16 ↔	Sonstige Naht einer Sehne, Untere Extremität	83.77.13 ↔	Muskeltransfer oder -transplantation, Unterarm
83.64.19 ↔	Sonstige Naht einer Sehne, Andere Lokalisation	83.77.14 ↔	Muskeltransfer oder -transplantation, Brustwand, Bauch und Rücken
83.65.10 ↔	Sonstige Naht an Muskel oder Faszie, Kopf und Hals	83.77.15 ↔	Muskeltransfer oder -transplantation, Leisten- und Genitalregion und Gesäss
83.65.11 ↔	Sonstige Naht an Muskel oder Faszie, Schulter und Axilla	83.77.16 ↔	Muskeltransfer oder -transplantation, Untere Extremität
83.65.12 ↔	Sonstige Naht an Muskel oder Faszie, Oberarm und Ellenbogen	83.77.19 ↔	Muskeltransfer oder -transplantation, Andere Lokalisation
83.65.13 ↔	Sonstige Naht an Muskel oder Faszie, Unterarm	83.78.10 ↔	Sehnentransfer, Kopf und Hals
83.65.14 ↔	Sonstige Naht an Muskel oder Faszie, Brustwand, Bauch und Rücken	83.78.11 ↔	Sehnentransfer, Schulter und Axilla

83.78.12 ↔	Sehnentransfer, Oberarm und Ellenbogen	83.82.41 ↔	Transplantation eines sonstigen Lappentransplantates mit mikrovaskulärer Anastomosierung aus Muskel oder Faszie, Schulter und Axilla
83.78.13 ↔	Sehnentransfer, Unterarm	83.82.42 ↔	Transplantation eines sonstigen Lappentransplantates mit mikrovaskulärer Anastomosierung aus Muskel oder Faszie, Oberarm und Ellenbogen
83.78.14 ↔	Sehnentransfer, Brustwand, Bauch und Rücken	83.82.43 ↔	Transplantation eines sonstigen Lappentransplantates mit mikrovaskulärer Anastomosierung aus Muskel oder Faszie, Unterarm
83.78.15 ↔	Sehnentransfer, Leisten- und Genitalregion und Gesäss	83.82.44 ↔	Transplantation eines sonstigen Lappentransplantates mit mikrovaskulärer Anastomosierung aus Muskel oder Faszie, Brustwand, Bauch und Rücken
83.78.16 ↔	Sehnentransfer, untere Extremität	83.82.45 ↔	Transplantation eines sonstigen Lappentransplantates mit mikrovaskulärer Anastomosierung aus Muskel oder Faszie, Leisten- und Genitalregion und Gesäss
83.78.19 ↔	Sehnentransfer, andere Lokalisation	83.82.46 ↔	Transplantation eines sonstigen Lappentransplantates mit mikrovaskulärer Anastomosierung aus Muskel oder Faszie, Untere Extremität
83.79 ↔	Sonstige Muskeltransposition	83.82.47 ↔	Transplantation eines sonstigen Lappentransplantates mit mikrovaskulärer Anastomosierung aus Muskel oder Faszie, Andere Lokalisation
83.81.10 ↔	Sehnentransplantation, Kopf und Hals	83.85.10 ↔	Verlängerung von Muskel oder Sehne, Kopf und Hals
83.81.11 ↔	Sehnentransplantation, Schulter und Axilla	83.85.11 ↔	Verlängerung von Muskel oder Sehne, Schulter und Axilla
83.81.12 ↔	Sehnentransplantation, Oberarm und Ellenbogen	83.85.12 ↔	Verlängerung von Muskel oder Sehne, Oberarm und Ellenbogen
83.81.13 ↔	Sehnentransplantation, Unterarm	83.85.13 ↔	Verlängerung von Muskel oder Sehne, Unterarm
83.81.14 ↔	Sehnentransplantation, Brustwand, Bauch und Rücken	83.85.14 ↔	Verlängerung von Muskel oder Sehne, Brustwand, Bauch und Rücken
83.81.15 ↔	Sehnentransplantation, Leisten- und Genitalregion und Gesäss	83.85.15 ↔	Verlängerung von Muskel oder Sehne, Leisten- und Genitalregion und Gesäss
83.81.16 ↔	Sehnentransplantation, Untere Extremität	83.85.16 ↔	Verlängerung von Muskel oder Sehne, Untere Extremität
83.81.19 ↔	Sehnentransplantation, Andere Lokalisation	83.85.19 ↔	Verlängerung von Muskel oder Sehne, Andere Lokalisation
83.82.10 ↔	Faszientransplantation, Kopf und Hals	83.85.20 ↔	Verkürzung von Muskel oder Sehne, Kopf und Hals
83.82.11 ↔	Faszientransplantation, Schulter und Axilla	83.85.21 ↔	Verkürzung von Muskel oder Sehne, Schulter und Axilla
83.82.12 ↔	Faszientransplantation, Oberarm und Ellenbogen	83.85.22 ↔	Verkürzung von Muskel oder Sehne, Oberarm und Ellenbogen
83.82.13 ↔	Faszientransplantation, Unterarm	83.85.23 ↔	Verkürzung von Muskel oder Sehne, Unterarm
83.82.14 ↔	Faszientransplantation, Brustwand, Bauch und Rücken	83.85.24 ↔	Verkürzung von Muskel oder Sehne, Brustwand, Bauch und Rücken
83.82.15 ↔	Faszientransplantation, Leisten- und Genitalregion und Gesäss	83.85.25 ↔	Verkürzung von Muskel oder Sehne, Leisten- und Genitalregion und Gesäss
83.82.16 ↔	Faszientransplantation, Untere Extremität	83.85.26 ↔	Verkürzung von Muskel oder Sehne, Untere Extremität
83.82.19 ↔	Faszientransplantation, Andere Lokalisation	83.85.29 ↔	Verkürzung von Muskel oder Sehne, Andere Lokalisation
83.82.20 ↔	Transplantation eines lokalen Muskel- oder Faszienlappens, Kopf und Hals	83.86 ↔	Quadrizepssehnen-Rekonstruktion
83.82.21 ↔	Transplantation eines lokalen Muskel- oder Faszienlappens, Schulter und Axilla	83.87.10 ↔	Muskelplastik, Kopf und Hals
83.82.22 ↔	Transplantation eines lokalen Muskel- oder Faszienlappens, Oberarm und Ellenbogen	83.87.11 ↔	Muskelplastik, Schulter und Axilla
83.82.23 ↔	Transplantation eines lokalen Muskel- oder Faszienlappens, Unterarm	83.87.12 ↔	Muskelplastik, Oberarm und Ellenbogen
83.82.24 ↔	Transplantation eines lokalen Muskel- oder Faszienlappens, Brustwand, Bauch und Rücken	83.87.13 ↔	Muskelplastik, Unterarm
83.82.25 ↔	Transplantation eines lokalen Muskel- oder Faszienlappens, Leisten- und Genitalregion und Gesäss	83.87.14 ↔	Muskelplastik, Brustwand, Bauch und Rücken
83.82.26 ↔	Transplantation eines lokalen Muskel- oder Faszienlappens, Untere Extremität	83.87.15 ↔	Muskelplastik, Leisten- und Genitalregion und Gesäss
83.82.29 ↔	Transplantation eines lokalen Muskel- oder Faszienlappens, Andere Lokalisation	83.87.16 ↔	Muskelplastik, Untere Extremität
83.82.30 ↔	Transplantation eines osteomyokutanen oder osteofasziokutanen Lappens, Kopf und Hals	83.88.10 ↔	Augmentation einer Sehne, Kopf und Hals
83.82.31 ↔	Transplantation eines osteomyokutanen oder osteofasziokutanen Lappens, Schulter und Axilla	83.88.11 ↔	Augmentation einer Sehne, Schulter und Axilla
83.82.32 ↔	Transplantation eines osteomyokutanen oder osteofasziokutanen Lappens, Oberarm und Ellenbogen	83.88.12 ↔	Augmentation einer Sehne, Oberarm und Ellenbogen
83.82.33 ↔	Transplantation eines osteomyokutanen oder osteofasziokutanen Lappens, Unterarm	83.88.13 ↔	Augmentation einer Sehne, Unterarm
83.82.34 ↔	Transplantation eines osteomyokutanen oder osteofasziokutanen Lappens, Brustwand, Bauch und Rücken	83.88.14 ↔	Augmentation einer Sehne, Brustwand, Bauch und Rücken
83.82.35 ↔	Transplantation eines osteomyokutanen oder osteofasziokutanen Lappens, Leisten- und Genitalregion und Gesäss	83.88.15 ↔	Augmentation einer Sehne, Leisten- und Genitalregion und Gesäss
83.82.36 ↔	Transplantation eines osteomyokutanen oder osteofasziokutanen Lappens, Untere Extremität		
83.82.39 ↔	Transplantation eines osteomyokutanen oder osteofasziokutanen Lappens, Andere Lokalisation		
83.82.40 ↔	Transplantation eines sonstigen Lappentransplantates mit mikrovaskulärer Anastomosierung aus Muskel oder Faszie, Kopf und Hals		

83.88.16 ↔	Augmentation einer Sehne, Untere Extremität	83.89.25 ↔	Deckung eines Defekts an einer Faszie, Leisten- und Genitalregion und Gesäss
83.88.19 ↔	Augmentation einer Sehne, Andere Lokalisation	83.89.26 ↔	Deckung eines Defekts an einer Faszie, untere Extremität
83.88.20 ↔	Sehnenerersatzplastik, Kopf und Hals	83.89.90 ↔	Sonstige plastische Operationen an der Faszie, Kopf und Hals
83.88.21 ↔	Sehnenerersatzplastik, Schulter und Axilla	83.89.91 ↔	Sonstige plastische Operationen an der Faszie, Schulter und Axilla
83.88.22 ↔	Sehnenerersatzplastik, Oberarm und Ellenbogen	83.89.92 ↔	Sonstige plastische Operationen an der Faszie, Oberarm und Ellenbogen
83.88.23 ↔	Sehnenerersatzplastik, Unterarm	83.89.93 ↔	Sonstige plastische Operationen an der Faszie, Unterarm
83.88.24 ↔	Sehnenerersatzplastik, Brustwand, Bauch und Rücken	83.89.94 ↔	Sonstige plastische Operationen an der Faszie, Brustwand, Bauch und Rücken
83.88.25 ↔	Sehnenerersatzplastik, Leisten- und Genitalregion und Gesäss	83.89.95 ↔	Sonstige plastische Operationen an der Faszie, Leisten- und Genitalregion und Gesäss
83.88.26 ↔	Sehnenerersatzplastik, Untere Extremität	83.89.96 ↔	Sonstige plastische Operationen an der Faszie, Untere Extremität
83.88.29 ↔	Sehnenerersatzplastik, Andere Lokalisation	83.8A.30 ↔	Revision von einer sonstigen Lappenplastik mit mikrovaskulärer Anastomosierung aus Muskel oder Faszie, Kopf und Hals
83.88.30 ↔	Schaffung eines Sehnentransplantatlagers, Kopf und Hals	83.8A.31 ↔	Revision von einer sonstigen Lappenplastik mit mikrovaskulärer Anastomosierung aus Muskel oder Faszie, Schulter und Axilla
83.88.31 ↔	Schaffung eines Sehnentransplantatlagers, Schulter und Axilla	83.8A.32 ↔	Revision von einer sonstigen Lappenplastik mit mikrovaskulärer Anastomosierung aus Muskel oder Faszie, Oberarm und Ellenbogen
83.88.32 ↔	Schaffung eines Sehnentransplantatlagers, Oberarm und Ellenbogen	83.8A.33 ↔	Revision von einer sonstigen Lappenplastik mit mikrovaskulärer Anastomosierung aus Muskel oder Faszie, Unterarm
83.88.33 ↔	Schaffung eines Sehnentransplantatlagers, Unterarm	83.8A.34 ↔	Revision von einer sonstigen Lappenplastik mit mikrovaskulärer Anastomosierung aus Muskel oder Faszie, Brustwand, Bauch und Rücken
83.88.34 ↔	Schaffung eines Sehnentransplantatlagers, Brustwand, Bauch und Rücken	83.8A.35 ↔	Revision von einer sonstigen Lappenplastik mit mikrovaskulärer Anastomosierung aus Muskel oder Faszie, Leisten- und Genitalregion und Gesäss
83.88.35 ↔	Schaffung eines Sehnentransplantatlagers, Leisten- und Genitalregion und Gesäss	83.8A.36 ↔	Revision von einer sonstigen Lappenplastik mit mikrovaskulärer Anastomosierung aus Muskel oder Faszie, Untere Extremität
83.88.36 ↔	Schaffung eines Sehnentransplantatlagers, Untere Extremität	83.8A.39 ↔	Revision von einer sonstigen Lappenplastik mit mikrovaskulärer Anastomosierung aus Muskel oder Faszie, andere Lokalisation
83.88.39 ↔	Schaffung eines Sehnentransplantatlagers, Andere Lokalisation	83.91.10 ↔	Lösung von Adhäsionen von Muskel, Sehne, Faszie und Bursa, Kopf und Hals
83.88.40 ↔	Tenodese, Kopf und Hals	83.91.11 ↔	Lösung von Adhäsionen von Muskel, Sehne, Faszie und Bursa, Schulter und Axilla
83.88.41 ↔	Tenodese, Schulter und Axilla	83.91.12 ↔	Lösung von Adhäsionen von Muskel, Sehne, Faszie und Bursa, Oberarm und Ellenbogen
83.88.42 ↔	Tenodese, Oberarm und Ellenbogen	83.91.13 ↔	Lösung von Adhäsionen von Muskel, Sehne, Faszie und Bursa, Unterarm
83.88.43 ↔	Tenodese, Unterarm	83.91.14 ↔	Lösung von Adhäsionen von Muskel, Sehne, Faszie und Bursa, Brustwand, Bauch und Rücken
83.88.44 ↔	Tenodese, Brustwand, Bauch und Rücken	83.91.15 ↔	Lösung von Adhäsionen von Muskel, Sehne, Faszie und Bursa, Leisten- und Genitalregion und Gesäss
83.88.45 ↔	Tenodese, Leisten- und Genitalregion und Gesäss	83.91.16 ↔	Lösung von Adhäsionen von Muskel, Sehne, Faszie und Bursa, Untere Extremität
83.88.46 ↔	Tenodese, Untere Extremität	83.92 ↔	Einsetzen oder Ersetzen eines Skelettmuskelstimulators
83.88.49 ↔	Tenodese, Andere Lokalisation	83.99.10 ↔	Andere Operationen an Sehnen, Kopf und Hals
83.88.90 ↔	Sonstige plastische Operationen an der Sehne, Kopf und Hals	83.99.11 ↔	Andere Operationen an Sehnen, Schulter und Axilla
83.88.91 ↔	Sonstige plastische Operationen an der Sehne, Schulter und Axilla	83.99.12 ↔	Andere Operationen an Sehnen, Oberarm und Ellenbogen
83.88.92 ↔	Sonstige plastische Operationen an der Sehne, Oberarm und Ellenbogen	83.99.13 ↔	Andere Operationen an Sehnen, Unterarm
83.88.93 ↔	Sonstige plastische Operationen an der Sehne, Unterarm	83.99.14 ↔	Andere Operationen an Sehnen, Brustwand, Bauch und Rücken
83.88.94 ↔	Sonstige plastische Operationen an der Sehne, Brustwand, Bauch und Rücken	83.99.15 ↔	Andere Operationen an Sehnen, Leisten- und Genitalregion und Gesäss
83.88.95 ↔	Sonstige plastische Operationen an der Sehne, Leisten- und Genitalregion und Gesäss	83.99.16 ↔	Andere Operationen an Sehnen, Untere Extremität
83.88.96 ↔	Sonstige plastische Operationen an der Sehne, Untere Extremität	83.99.20 ↔	Andere Operationen an Muskel, Faszie und Bursa, Kopf und Hals
83.89.10 ↔	Verlängerung, Verkürzung und Doppelung einer Faszie, Kopf und Hals		
83.89.11 ↔	Verlängerung, Verkürzung und Doppelung einer Faszie, Schulter und Axilla		
83.89.12 ↔	Verlängerung, Verkürzung und Doppelung einer Faszie, Oberarm und Ellenbogen		
83.89.13 ↔	Verlängerung, Verkürzung und Doppelung einer Faszie, Unterarm		
83.89.14 ↔	Verlängerung, Verkürzung und Doppelung einer Faszie, Brustwand, Bauch und Rücken		
83.89.15 ↔	Verlängerung, Verkürzung und Doppelung einer Faszie, Leisten- und Genitalregion und Gesäss		
83.89.16 ↔	Verlängerung, Verkürzung und Doppelung einer Faszie, Untere Extremität		
83.89.20 ↔	Deckung eines Defekts an einer Faszie, Kopf und Hals		
83.89.21 ↔	Deckung eines Defekts an einer Faszie, Schulter und Axilla		
83.89.22 ↔	Deckung eines Defekts an einer Faszie, Oberarm und Ellenbogen		
83.89.23 ↔	Deckung eines Defekts an einer Faszie, Unterarm		
83.89.24 ↔	Deckung eines Defekts an einer Faszie, Brustwand, Bauch und Rücken		

83.99.21 ↔	Andere Operationen an Muskel, Faszie und Bursa, Schulter und Axilla	86.42.12 ↔	Radikale und grossflächige Exzision von Läsion oder Gewebe an Haut und Subkutangewebe, mit primärem Wundverschluss, am Hals
83.99.22 ↔	Andere Operationen an Muskel, Faszie und Bursa, Oberarm und Ellenbogen	86.42.13 ↔	Radikale und grossflächige Exzision von Läsion oder Gewebe an Haut und Subkutangewebe, mit primärem Wundverschluss, an Schulter und Axilla
83.99.23 ↔	Andere Operationen an Muskel, Faszie und Bursa, Unterarm	86.42.14 ↔	Radikale und grossflächige Exzision von Läsion oder Gewebe an Haut und Subkutangewebe, mit primärem Wundverschluss, an Oberarm und Ellenbogen
83.99.24 ↔	Andere Operationen an Muskel, Faszie und Bursa, Brustwand, Bauch und Rücken	86.42.15 ↔	Radikale und grossflächige Exzision von Läsion oder Gewebe an Haut und Subkutangewebe, mit primärem Wundverschluss, an Unterarm
83.99.25 ↔	Andere Operationen an Muskel, Faszie und Bursa, Leisten- und Genitalregion und Gesäss	86.42.16 ↔	Radikale und grossflächige Exzision von Läsion oder Gewebe an Haut und Subkutangewebe, mit primärem Wundverschluss, an der Hand
83.99.26 ↔	Andere Operationen an Muskel, Faszie und Bursa, Untere Extremität	86.42.17 ↔	Radikale und grossflächige Exzision von Läsion oder Gewebe an Haut und Subkutangewebe, mit primärem Wundverschluss, an Brustwand und Rücken
83.99.30 ↔	Revision ohne Ersatz eines Skelettmuskelstimulators	86.42.18 ↔	Radikale und grossflächige Exzision von Läsion oder Gewebe an Haut und Subkutangewebe, mit primärem Wundverschluss, an Bauchregion und Leiste
85.2C.12 ↔	Chirurgisches Débridement an der Mamma durch Exzision in lokaler Infiltrationsanästhesie, Regional- oder Allgemeinanästhesie, grossflächig	86.42.1A ↔	Radikale und grossflächige Exzision von Läsion oder Gewebe an Haut und Subkutangewebe, mit primärem Wundverschluss, am Gesäss
85.H2 ↔	Autologe Spalthauttransplantation an die Mamma	86.42.1B ↔	Radikale und grossflächige Exzision von Läsion oder Gewebe an Haut und Subkutangewebe, mit primärem Wundverschluss, an Oberschenkel und Knie
85.K6.13 ↔	Revision von Haut-Muskel- und Haut-Fett-Lappenplastiken an der Mamma, mit Neuanlage und Korrektur der Gefässanastomose	86.42.1C ↔	Radikale und grossflächige Exzision von Läsion oder Gewebe an Haut und Subkutangewebe, mit primärem Wundverschluss, an Unterschenkel
86.2A.31 ↔	Chirurgisches Débridement, grosser Ausdehnung, am Kopf	86.42.1D ↔	Radikale und grossflächige Exzision von Läsion oder Gewebe an Haut und Subkutangewebe, mit primärem Wundverschluss, am Fuss
86.2A.36 ↔	Chirurgisches Débridement, grosser Ausdehnung, an der Hand	86.43.11 ↔	Radikale und grossflächige Exzision von Läsion oder Gewebe an Haut und Subkutangewebe, mit plastischer Deckung, am Kopf
86.2A.3D ↔	Chirurgisches Débridement, grosser Ausdehnung, am Fuss	86.43.12 ↔	Radikale und grossflächige Exzision von Läsion oder Gewebe an Haut und Subkutangewebe, mit plastischer Deckung, am Hals
86.2A.3E ↔	Chirurgisches Débridement, grosser Ausdehnung, an anderer Lokalisation	86.43.13 ↔	Radikale und grossflächige Exzision von Läsion oder Gewebe an Haut und Subkutangewebe, mit plastischer Deckung, an Schulter und Axilla
86.41.11 ↔	Radikale und grossflächige Exzision von Läsion oder Gewebe an Haut und Subkutangewebe, ohne primären Wundverschluss, am Kopf	86.43.14 ↔	Radikale und grossflächige Exzision von Läsion oder Gewebe an Haut und Subkutangewebe, mit plastischer Deckung, an Oberarm und Ellenbogen
86.41.12 ↔	Radikale und grossflächige Exzision von Läsion oder Gewebe an Haut und Subkutangewebe, ohne primären Wundverschluss, am Hals	86.43.15 ↔	Radikale und grossflächige Exzision von Läsion oder Gewebe an Haut und Subkutangewebe, mit plastischer Deckung, an Unterarm
86.41.13 ↔	Radikale und grossflächige Exzision von Läsion oder Gewebe an Haut und Subkutangewebe, ohne primären Wundverschluss, an Schulter und Axilla	86.43.16 ↔	Radikale und grossflächige Exzision von Läsion oder Gewebe an Haut und Subkutangewebe, mit plastischer Deckung, an der Hand
86.41.14 ↔	Radikale und grossflächige Exzision von Läsion oder Gewebe an Haut und Subkutangewebe, ohne primären Wundverschluss, an Oberarm und Ellenbogen	86.43.17 ↔	Radikale und grossflächige Exzision von Läsion oder Gewebe an Haut und Subkutangewebe, mit plastischer Deckung, an Brustwand und Rücken
86.41.15 ↔	Radikale und grossflächige Exzision von Läsion oder Gewebe an Haut und Subkutangewebe, ohne primären Wundverschluss, an Unterarm	86.43.18 ↔	Radikale und grossflächige Exzision von Läsion oder Gewebe an Haut und Subkutangewebe, mit plastischer Deckung, an Bauchregion und Leiste
86.41.16 ↔	Radikale und grossflächige Exzision von Läsion oder Gewebe an Haut und Subkutangewebe, ohne primären Wundverschluss, an der Hand	86.43.1A ↔	Radikale und grossflächige Exzision von Läsion oder Gewebe an Haut und Subkutangewebe, mit plastischer Deckung, am Gesäss
86.41.17 ↔	Radikale und grossflächige Exzision von Läsion oder Gewebe an Haut und Subkutangewebe, ohne primären Wundverschluss, an Brustwand und Rücken	86.43.1B ↔	Radikale und grossflächige Exzision von Läsion oder Gewebe an Haut und Subkutangewebe, mit plastischer Deckung, an Oberschenkel und Knie
86.41.18 ↔	Radikale und grossflächige Exzision von Läsion oder Gewebe an Haut und Subkutangewebe, ohne primären Wundverschluss, an Bauchregion und Leiste	86.43.1C ↔	Radikale und grossflächige Exzision von Läsion oder Gewebe an Haut und Subkutangewebe, mit plastischer Deckung, an Unterschenkel
86.41.1A ↔	Radikale und grossflächige Exzision von Läsion oder Gewebe an Haut und Subkutangewebe, ohne primären Wundverschluss, am Gesäss		
86.41.1B ↔	Radikale und grossflächige Exzision von Läsion oder Gewebe an Haut und Subkutangewebe, ohne primären Wundverschluss, an Oberschenkel und Knie		
86.41.1C ↔	Radikale und grossflächige Exzision von Läsion oder Gewebe an Haut und Subkutangewebe, ohne primären Wundverschluss, an Unterschenkel		
86.41.1D ↔	Radikale und grossflächige Exzision von Läsion oder Gewebe an Haut und Subkutangewebe, ohne primären Wundverschluss, am Fuss		
86.42.11 ↔	Radikale und grossflächige Exzision von Läsion oder Gewebe an Haut und Subkutangewebe, mit primärem Wundverschluss, am Kopf		

- 86.43.1D ↔ Radikale und grossflächige Exzision von Läsion oder Gewebe an Haut und Subkutangewebe, mit plastischer Deckung, am Fuss
- 86.6A.11 ↔ Autologe Vollhauttransplantation, kleinflächig, am Kopf
- 86.6A.12 ↔ Autologe Vollhauttransplantation, kleinflächig, am Hals
- 86.6A.13 ↔ Autologe Vollhauttransplantation, kleinflächig, an Schulter und Axilla
- 86.6A.14 ↔ Autologe Vollhauttransplantation, kleinflächig, an Oberarm und Ellenbogen
- 86.6A.15 ↔ Autologe Vollhauttransplantation, kleinflächig, am Unterarm
- 86.6A.16 ↔ Autologe Vollhauttransplantation, kleinflächig, an der Hand
- 86.6A.17 ↔ Autologe Vollhauttransplantation, kleinflächig, an Brustwand und Rücken
- 86.6A.18 ↔ Autologe Vollhauttransplantation, kleinflächig, an Bauchregion und Leiste
- 86.6A.1A ↔ Autologe Vollhauttransplantation, kleinflächig, am Gesäss
- 86.6A.1B ↔ Autologe Vollhauttransplantation, kleinflächig, an Oberschenkel und Knie
- 86.6A.1C ↔ Autologe Vollhauttransplantation, kleinflächig, am Unterschenkel
- 86.6A.1D ↔ Autologe Vollhauttransplantation, kleinflächig, am Fuss
- 86.6A.21 ↔ Autologe Vollhauttransplantation, grossflächig, am Kopf
- 86.6A.22 ↔ Autologe Vollhauttransplantation, grossflächig, am Hals
- 86.6A.23 ↔ Autologe Vollhauttransplantation, grossflächig, an Schulter und Axilla
- 86.6A.24 ↔ Autologe Vollhauttransplantation, grossflächig, an Oberarm und Ellenbogen
- 86.6A.25 ↔ Autologe Vollhauttransplantation, grossflächig, am Unterarm
- 86.6A.26 ↔ Autologe Vollhauttransplantation, grossflächig, an der Hand
- 86.6A.27 ↔ Autologe Vollhauttransplantation, grossflächig, an Brustwand und Rücken
- 86.6A.28 ↔ Autologe Vollhauttransplantation, grossflächig, an Bauchregion und Leiste
- 86.6A.2A ↔ Autologe Vollhauttransplantation, grossflächig, am Gesäss
- 86.6A.2B ↔ Autologe Vollhauttransplantation, grossflächig, an Oberschenkel und Knie
- 86.6A.2C ↔ Autologe Vollhauttransplantation, grossflächig, am Unterschenkel
- 86.6A.2D ↔ Autologe Vollhauttransplantation, grossflächig, am Fuss
- 86.6B.11 ↔ Autologe Spalthauttransplantation, kleinflächig, am Kopf
- 86.6B.12 ↔ Autologe Spalthauttransplantation, kleinflächig, am Hals
- 86.6B.13 ↔ Autologe Spalthauttransplantation, kleinflächig, an Schulter und Axilla
- 86.6B.14 ↔ Autologe Spalthauttransplantation, kleinflächig, an Oberarm und Ellenbogen
- 86.6B.15 ↔ Autologe Spalthauttransplantation, kleinflächig, am Unterarm
- 86.6B.16 ↔ Autologe Spalthauttransplantation, kleinflächig, an der Hand
- 86.6B.17 ↔ Autologe Spalthauttransplantation, kleinflächig, an Brustwand und Rücken
- 86.6B.18 ↔ Autologe Spalthauttransplantation, kleinflächig, an Bauchregion und Leiste
- 86.6B.1A ↔ Autologe Spalthauttransplantation, kleinflächig, am Gesäss
- 86.6B.1B ↔ Autologe Spalthauttransplantation, kleinflächig, an Oberschenkel und Knie
- 86.6B.1C ↔ Autologe Spalthauttransplantation, kleinflächig, am Unterschenkel
- 86.6B.1D ↔ Autologe Spalthauttransplantation, kleinflächig, am Fuss
- 86.6B.21 ↔ Autologe Spalthauttransplantation, grossflächig, am Kopf
- 86.6B.22 ↔ Autologe Spalthauttransplantation, grossflächig, am Hals
- 86.6B.23 ↔ Autologe Spalthauttransplantation, grossflächig, an Schulter und Axilla
- 86.6B.24 ↔ Autologe Spalthauttransplantation, grossflächig, an Oberarm und Ellenbogen
- 86.6B.25 ↔ Autologe Spalthauttransplantation, grossflächig, am Unterarm
- 86.6B.26 ↔ Autologe Spalthauttransplantation, grossflächig, an der Hand
- 86.6B.27 ↔ Autologe Spalthauttransplantation, grossflächig, an Brustwand und Rücken
- 86.6B.28 ↔ Autologe Spalthauttransplantation, grossflächig, an Bauchregion und Leiste
- 86.6B.2A ↔ Autologe Spalthauttransplantation, grossflächig, am Gesäss
- 86.6B.2B ↔ Autologe Spalthauttransplantation, grossflächig, an Oberschenkel und Knie
- 86.6B.2C ↔ Autologe Spalthauttransplantation, grossflächig, am Unterschenkel
- 86.6B.2D ↔ Autologe Spalthauttransplantation, grossflächig, am Fuss
- 86.7A.31 ↔ Verschiebe-Rotationsplastik, kleinflächig, am Kopf
- 86.7A.36 ↔ Verschiebe-Rotationsplastik, kleinflächig, an der Hand
- 86.7A.3D ↔ Verschiebe-Rotationsplastik, kleinflächig, am Fuss
- 86.7A.3E ↔ Verschiebe-Rotationsplastik, kleinflächig, an anderer Lokalisation
- 86.7A.41 ↔ Verschiebe-Rotationsplastik, grossflächig, am Kopf
- 86.7A.46 ↔ Verschiebe-Rotationsplastik, grossflächig, an der Hand
- 86.7A.4D ↔ Verschiebe-Rotationsplastik, grossflächig, am Fuss
- 86.7A.4E ↔ Verschiebe-Rotationsplastik, grossflächig, an anderer Lokalisation
- 86.7A.51 ↔ Transpositionsplastik (VY), kleinflächig, am Kopf
- 86.7A.56 ↔ Transpositionsplastik (VY), kleinflächig, an der Hand
- 86.7A.5D ↔ Transpositionsplastik (VY), kleinflächig, am Fuss
- 86.7A.5E ↔ Transpositionsplastik (VY), kleinflächig, an anderer Lokalisation
- 86.7A.61 ↔ Transpositionsplastik (VY), grossflächig, am Kopf
- 86.7A.66 ↔ Transpositionsplastik (VY), grossflächig, an der Hand
- 86.7A.6D ↔ Transpositionsplastik (VY), grossflächig, am Fuss
- 86.7A.6E ↔ Transpositionsplastik (VY), grossflächig, an anderer Lokalisation
- 86.7A.71 ↔ Insellappenplastik, kleinflächig, am Kopf
- 86.7A.76 ↔ Insellappenplastik, kleinflächig, an der Hand
- 86.7A.7D ↔ Insellappenplastik, kleinflächig, am Fuss
- 86.7A.7E ↔ Insellappenplastik, kleinflächig, an anderer Lokalisation
- 86.7A.81 ↔ Insellappenplastik, grossflächig, am Kopf
- 86.7A.86 ↔ Insellappenplastik, grossflächig, an der Hand
- 86.7A.8D ↔ Insellappenplastik, grossflächig, am Fuss
- 86.7A.8E ↔ Insellappenplastik, grossflächig, an anderer Lokalisation
- 86.7A.B6 ↔ Z-Plastik, grossflächig, an der Hand
- 86.7A.D6 ↔ W-Plastik, grossflächig, an der Hand
- 86.7B.11 ↔ Gestielte regionale Lappenplastik, am Kopf
- 86.7B.12 ↔ Gestielte regionale Lappenplastik, am Hals
- 86.7B.13 ↔ Gestielte regionale Lappenplastik, an Schulter und Axilla
- 86.7B.14 ↔ Gestielte regionale Lappenplastik, an Oberarm und Ellenbogen
- 86.7B.15 ↔ Gestielte regionale Lappenplastik, am Unterarm
- 86.7B.16 ↔ Gestielte regionale Lappenplastik, an der Hand

86.7B.17 ↔ Gestielte regionale Lappenplastik, an Brustwand und Rücken	86.7E.4E ↔ Revision von einer Plastik mit freien Lappen mit mikrovaskulärer Anastomosierung, an anderer Lokalisation
86.7B.18 ↔ Gestielte regionale Lappenplastik, an Bauchregion und Leiste	86.83.11 ↔ Gewebereduktionsplastik an Kopf und Hals
86.7B.1A ↔ Gestielte regionale Lappenplastik, am Gesäss	86.83.12 ↔ Gewebereduktionsplastik an Schulter und Oberarm
86.7B.1B ↔ Gestielte regionale Lappenplastik, an Oberschenkel und Knie	86.83.13 ↔ Gewebereduktionsplastik an Unterarm
86.7B.1C ↔ Gestielte regionale Lappenplastik, am Unterschenkel	86.83.14 ↔ Gewebereduktionsplastik an Hand
86.7B.1D ↔ Gestielte regionale Lappenplastik, am Fuss	86.83.1A ↔ Gewebereduktionsplastik am Bauch
86.7C.11 ↔ Gestielte Fernlappenplastik, am Kopf	86.83.1B ↔ Gewebereduktionsplastik an Rücken oder Flanke
86.7C.12 ↔ Gestielte Fernlappenplastik, am Hals	86.83.1C ↔ Gewebereduktionsplastik gleichzeitig Bauch, Flanke sowie Rücken
86.7C.13 ↔ Gestielte Fernlappenplastik, an Schulter und Axilla	86.83.1D ↔ Gewebereduktionsplastik an der Leisten- und Genitalregion
86.7C.14 ↔ Gestielte Fernlappenplastik, an Oberarm und Ellenbogen	86.83.1E ↔ Gewebereduktionsplastik am Gesäss
86.7C.15 ↔ Gestielte Fernlappenplastik, am Unterarm	86.83.1F ↔ Gewebereduktionsplastik an Oberschenkel
86.7C.16 ↔ Gestielte Fernlappenplastik, an der Hand	86.83.1G ↔ Gewebereduktionsplastik an Unterschenkel und Fuss
86.7C.17 ↔ Gestielte Fernlappenplastik, an Brustwand und Rücken	86.84.21 ↔ Korrektur einer Narbenkontraktur oder Bride am Kopf
86.7C.18 ↔ Gestielte Fernlappenplastik, an Bauchregion und Leiste	86.84.26 ↔ Korrektur einer Narbenkontraktur oder Bride an der Hand
86.7C.1A ↔ Gestielte Fernlappenplastik, am Gesäss	86.84.2D ↔ Korrektur einer Narbenkontraktur oder Bride am Fuss
86.7C.1B ↔ Gestielte Fernlappenplastik, an Oberschenkel und Knie	86.84.2E ↔ Korrektur einer Narbenkontraktur oder Bride an anderer Lokalisation
86.7C.1C ↔ Gestielte Fernlappenplastik, am Unterschenkel	86.88.11 ↔ Operative Anlage oder Wechsel eines Systems zur Vakuumversiegelung in Regional- oder Allgemeinanästhesie, tiefreichend, an Knochen und Gelenken der Extremitäten
86.7C.1D ↔ Gestielte Fernlappenplastik, am Fuss	86.88.12 ↔ Operative Anlage oder Wechsel eines Systems zur Vakuumversiegelung in Regional- oder Allgemeinanästhesie, tiefreichend, an Thorax, Mediastinum und Sternum
86.7D.11 ↔ Plastik mit freiem Lappen mit mikrovaskulärer Anastomosierung, am Kopf	86.88.13 ↔ Operative Anlage oder Wechsel eines Systems zur Vakuumversiegelung in Regional- oder Allgemeinanästhesie, am offenen Abdomen
86.7D.12 ↔ Plastik mit freiem Lappen mit mikrovaskulärer Anastomosierung, am Hals	86.88.14 ↔ Operative Anlage oder Wechsel eines Systems zur Vakuumversiegelung in Regional- oder Allgemeinanästhesie, endorektal
86.7D.13 ↔ Plastik mit freiem Lappen mit mikrovaskulärer Anastomosierung, an Schulter und Axilla	86.88.15 ↔ Operative Anlage oder Wechsel eines Systems zur Vakuumversiegelung in Regional- oder Allgemeinanästhesie, an Haut und Subkutangewebe
86.7D.14 ↔ Plastik mit freiem Lappen mit mikrovaskulärer Anastomosierung, an Oberarm und Ellenbogen	86.88.16 ↔ Operative Anlage oder Wechsel eines Systems zur Vakuumversiegelung in Regional- oder Allgemeinanästhesie, an anderer Lokalisation
86.7D.15 ↔ Plastik mit freiem Lappen mit mikrovaskulärer Anastomosierung, am Unterarm	86.88.17 ↔ Operative Anlage oder Wechsel eines Systems zur Vakuumversiegelung in Regional- oder Allgemeinanästhesie, tiefreichend, an Rücken (zervikal bis sakral)
86.7D.16 ↔ Plastik mit freiem Lappen mit mikrovaskulärer Anastomosierung, an der Hand	86.88.18 ↔ Operative Anlage oder Wechsel eines Systems zur Vakuumversiegelung in Regional- oder Allgemeinanästhesie, tiefreichend, an Becken, Vulva, Perineum
86.7D.17 ↔ Plastik mit freiem Lappen mit mikrovaskulärer Anastomosierung, an Brustwand und Rücken	86.91 ↔ Exzision von Haut zur Transplantation
86.7D.18 ↔ Plastik mit freiem Lappen mit mikrovaskulärer Anastomosierung, an Bauchregion und Leiste	86.93.09 ↔ Einsetzen eines Gewebeexpanders, sonstige
86.7D.1A ↔ Plastik mit freiem Lappen mit mikrovaskulärer Anastomosierung, am Gesäss	86.93.21 ↔ Einsetzen eines Gewebeexpanders am Kopf
86.7D.1B ↔ Plastik mit freiem Lappen mit mikrovaskulärer Anastomosierung, an Oberschenkel und Knie	86.93.26 ↔ Einsetzen eines Gewebeexpanders an der Hand
86.7D.1C ↔ Plastik mit freiem Lappen mit mikrovaskulärer Anastomosierung, am Unterschenkel	86.93.2D ↔ Einsetzen eines Gewebeexpanders am Fuss
86.7D.1D ↔ Plastik mit freiem Lappen mit mikrovaskulärer Anastomosierung, am Fuss	86.93.2E ↔ Einsetzen eines Gewebeexpanders an anderer Lokalisation
86.7E.21 ↔ Revision von gestielter regionaler Lappenplastik, am Kopf	92.28.00 ↔ Injektion, Instillation oder orale Gabe von Radioisotopen, n.n.bez.
86.7E.26 ↔ Revision von gestielter regionaler Lappenplastik, an der Hand	92.28.09 ↔ Injektion, Instillation oder orale Gabe von Radioisotopen, sonstige
86.7E.2D ↔ Revision von gestielter regionaler Lappenplastik, am Fuss	92.28.11 ↔ Therapie mit offenen Radionukliden bei Knochenmetastasen
86.7E.2E ↔ Revision von gestielter regionaler Lappenplastik, an anderer Lokalisation	92.28.14 ↔ Instillation von offenen Radionukliden in Gelenke
86.7E.31 ↔ Revision von gestielter Fernlappenplastik, am Kopf	92.28.24 ↔ Selektive intravaskuläre Radiochemoembolisation mit I-131-Lipiodol
86.7E.36 ↔ Revision von gestielter Fernlappenplastik, an der Hand	
86.7E.3D ↔ Revision von gestielter Fernlappenplastik, am Fuss	
86.7E.3E ↔ Revision von gestielter Fernlappenplastik, an anderer Lokalisation	
86.7E.41 ↔ Revision von einer Plastik mit freien Lappen mit mikrovaskulärer Anastomosierung, am Kopf	
86.7E.46 ↔ Revision von einer Plastik mit freien Lappen mit mikrovaskulärer Anastomosierung, an der Hand	
86.7E.4D ↔ Revision von einer Plastik mit freien Lappen mit mikrovaskulärer Anastomosierung, am Fuss	

- 92.28.25 ↔ Selektive intravaskuläre Radionuklidtherapie [SIRT] durch Embolisation von Yttrium-90-markierten Mikrosphären
- 92.28.26 ↔ Selektive intravaskuläre Radionuklidtherapie [SIRT] durch Embolisation von Holmium-166 markierten Mikrosphären
- 92.28.33 ↔ Endovaskuläre Brachytherapie mit Rhenium-188
- 92.28.41 ↔ Radiojodtherapie bis 1,2 GBq I-131, ohne Gabe von rekombinantem Thyreotropin [rh-TSH]
- 92.28.42 ↔ Radiojodtherapie bis 1,2 GBq I-131, mit Gabe von rekombinantem Thyreotropin [rh-TSH]
- 92.28.43 ↔ Radiojodtherapie über 1,2 bis unter 5 GBq I-131, ohne Gabe von rekombinantem Thyreotropin [rh-TSH]
- 92.28.44 ↔ Radiojodtherapie über 1,2 bis unter 5 GBq I-131, mit Gabe von rekombinantem Thyreotropin [rh-TSH]
- 92.28.45 ↔ Radiojodtherapie mit 5 und mehr GBq I-131, ohne Gabe von rekombinantem Thyreotropin [rh-TSH]
- 92.28.46 ↔ Radiojodtherapie mit 5 und mehr GBq I-131, mit Gabe von rekombinantem Thyreotropin [rh-TSH]
- 92.28.51 ↔ Radioimmuntherapie mit 90Y-Ibritumomab-Tiuxetan, parenteral
- 92.28.52 ↔ Radioimmuntherapie mit Jod 131 [I-131] Tositumomab, parenteral
- 92.28.53 ↔ Radioimmuntherapie mit sonstigen Antikörpern, parenteral
- 92.28.64 ↔ Radiorezeptortherapie mit dem DOTA-konjugierten Somatostatin-Analogon TOC [Octreotide]
- 92.28.65 ↔ Radiorezeptortherapie mit dem DOTA-konjugierten Somatostatin-Analogon TATE [Octreotate]
- 92.28.66 ↔ Radiorezeptortherapie mit Somatostatin-Antagonisten
- 92.28.69 ↔ Radiotherapie mit kleinen Molekülen, sonstige
- 92.28.6A ↔ Radiorezeptortherapie mit ¹⁷⁷Lu-PSMA-617
- 92.28.6B ↔ Radiorezeptortherapie mit ¹⁷⁷Lu-PSMA I&T [¹⁷⁷Lu-ITG-PSMA-1]
- 92.28.6C ↔ Radiorezeptortherapie mit sonstigen PSMA-Liganden
- 92.28.71 ↔ Gabe von Jod-131-MIBG [Metajodbenzylguanidin] parenteral
- 92.55.11 ↔ Brachytherapie, intravaginal (intrakavitär), Standardapplikator
- 92.55.12 ↔ Brachytherapie, intravaginal (intrakavitär), speziell angefertigter Applikator
- 92.55.13 ↔ Brachytherapie, intrauterin (intrakavitär), Standardapplikator
- 92.55.14 ↔ Brachytherapie, intrauterin (intrakavitär), speziell angefertigter Applikator
- 92.55.15 ↔ Brachytherapie, intravaginal sowie intrauterin kombiniert (intrakavitär), Standardapplikator
- 92.55.16 ↔ Brachytherapie, intravaginal sowie intrauterin kombiniert (intrakavitär), speziell angefertigter Applikator
- 92.55.21 ↔ Brachytherapie, intrakavitär, Standardapplikator
- 92.55.22 ↔ Brachytherapie, intrakavitär, speziell angefertigter Applikator
- 92.55.29 ↔ Brachytherapie, intrakavitär, sonstige
- 92.55.31 ↔ Brachytherapie, intraluminal, Standardapplikator
- 92.55.32 ↔ Brachytherapie, intraluminal, speziell angefertigter Applikator
- 92.55.39 ↔ Brachytherapie, intraluminal, sonstige
- 92.55.41 ↔ Brachytherapie, interstitiell, entfernbare Strahler, niedrige Dosisleistung
- 92.55.42 ↔ Brachytherapie, interstitiell, entfernbare Strahler, gepulste Dosisleistung
- 92.55.43 ↔ Brachytherapie, interstitiell, entfernbare Strahler, hohe Dosisleistung
- 92.55.44 ↔ Brachytherapie, interstitiell, permanente Strahler
- 92.55.49 ↔ Brachytherapie, interstitiell, sonstige
- 92.55.51 ↔ Kontakttherapie, auf der Körperoberfläche, mit Standardapplikator
- 92.55.52 ↔ Kontakttherapie, auf der Körperoberfläche, mit speziell angefertigtem Applikator
- 92.55.53 ↔ Kontakttherapie, auf der Körperoberfläche, mit radioaktiver Moulage
- 92.55.54 ↔ Kontakttherapie in der Orbita
- 92.55.59 ↔ Kontakttherapie, sonstige
- 92.55.61 ↔ Anzahl Metallstäbchen mit radioaktivem Strahler [Seeds], 1 bis 19
- 92.55.62 ↔ Anzahl Metallstäbchen mit radioaktivem Strahler [Seeds], 20 bis 39
- 92.55.63 ↔ Anzahl Metallstäbchen mit radioaktivem Strahler [Seeds], 40 bis 59
- 92.55.64 ↔ Anzahl Metallstäbchen mit radioaktivem Strahler [Seeds], 60 bis 79
- 92.55.65 ↔ Anzahl Metallstäbchen mit radioaktivem Strahler [Seeds], 80 und mehr
- 92.56.31 ↔ Intraoperative Brachytherapie

Prozedur B17-3

- 86.2A.21 ‡↔ Chirurgisches Débridement, mittlerer Ausdehnung, am Kopf
- 86.2A.26 ‡↔ Chirurgisches Débridement, mittlerer Ausdehnung, an der Hand
- 86.2A.2D ‡↔ Chirurgisches Débridement, mittlerer Ausdehnung, am Fuss
- 86.2A.2E ‡↔ Chirurgisches Débridement, mittlerer Ausdehnung, an anderer Lokalisation

Prozedur B17-4

- 86.0B.11 ‡↔ Implantation eines Medikamententrägers an Haut und Subkutangewebe

Prozedur B17-5

- 04.51.10 ↔ Transplantation von extrakraniellen Hirnnerven
- 04.51.11 ↔ Transplantation von Plexus brachialis und Nerven der Schulter
- 04.51.12 ↔ Transplantation von Nerven des Armes und der Hand
- 04.51.13 ↔ Transplantation von Nerven des Rumpfes und der unteren Extremität
- 04.76 ↔ Plastische Rekonstruktion einer alten traumatischen Verletzung an kranialen und peripheren Nerven
- 04.79.10 ↔ Transplantation sowie Transposition eines extrakraniellen Hirnnerven mit epineuraler Naht
- 04.79.11 ↔ Transplantation sowie Transposition des Plexus brachialis mit epineuraler Naht
- 04.79.12 ↔ Transplantation sowie Transposition von Nerven der Schulter mit epineuraler Naht
- 04.79.13 ↔ Transplantation sowie Transposition eines Nerven des Armes und der Hand mit epineuraler Naht

04.79.14 ↔	Transplantation sowie Transposition von Nerven des Rumpfes und der unteren Extremität mit epineuraler Naht	86.6B.13 ↔	Autologe Spalthauttransplantation, kleinflächig, an Schulter und Axilla
04.79.20 ↔	Transplantation sowie Transposition eines Nerven mit interfazikulärer Naht	86.6B.14 ↔	Autologe Spalthauttransplantation, kleinflächig, an Oberarm und Ellenbogen
04.79.21 ↔	Transplantation sowie Transposition eines extrakraniellen Hirnnerven mit interfazikulärer Naht	86.6B.15 ↔	Autologe Spalthauttransplantation, kleinflächig, am Unterarm
04.79.22 ↔	Transplantation sowie Transposition des Plexus brachialis mit interfazikulärer Naht	86.6B.17 ↔	Autologe Spalthauttransplantation, kleinflächig, an Brustwand und Rücken
04.79.23 ↔	Transplantation sowie Transposition von Nerven der Schulter mit interfazikulärer Naht	86.6B.18 ↔	Autologe Spalthauttransplantation, kleinflächig, an Bauchregion und Leiste
04.79.24 ↔	Transplantation sowie Transposition eines Nerven des Armes und der Hand mit interfazikulärer Naht	86.6B.1A ↔	Autologe Spalthauttransplantation, kleinflächig, am Gesäss
04.79.25 ↔	Transplantation sowie Transposition von Nerven des Rumpfes und der unteren Extremität mit interfazikulärer Naht	86.6B.1B ↔	Autologe Spalthauttransplantation, kleinflächig, an Oberschenkel und Knie
40.21.10 ↔	Exzision und Destruktion einzelner Lymphknoten und Lymphgefässe, zervikal, ohne Markierung	86.6B.1C ↔	Autologe Spalthauttransplantation, kleinflächig, am Unterschenkel
40.21.99 ↔	Exzision und Destruktion einzelner tiefer zervikaler Lymphknoten, sonstige	86.6B.1D ↔	Autologe Spalthauttransplantation, kleinflächig, am Fuss
40.22.11 ↔	Exzision und Destruktion einzelner mamma- interna Lymphknoten, ohne Markierung, thorakoskopisch	86.6B.21 ↔	Autologe Spalthauttransplantation, grossflächig, am Kopf
40.22.21 ↔	Exzision und Destruktion einzelner mamma- interna Lymphknoten, ohne Markierung, offen chirurgisch	86.6B.22 ↔	Autologe Spalthauttransplantation, grossflächig, am Hals
40.22.99 ↔	Exzision und Destruktion einzelner mamma- interna Lymphknoten, sonstige	86.6B.23 ↔	Autologe Spalthauttransplantation, grossflächig, an Schulter und Axilla
40.23.10 ↔	Exzision und Destruktion einzelner axillärer Lymphknoten, ohne Markierung	86.6B.24 ↔	Autologe Spalthauttransplantation, grossflächig, an Oberarm und Ellenbogen
40.23.99 ↔	Exzision und Destruktion einzelner axillärer Lymphknoten, sonstige	86.6B.25 ↔	Autologe Spalthauttransplantation, grossflächig, am Unterarm
40.24.10 ↔	Exzision und Destruktion einzelner inguinaler Lymphknoten, ohne Markierung, offen chirurgisch	86.6B.27 ↔	Autologe Spalthauttransplantation, grossflächig, an Brustwand und Rücken
40.24.21 ↔	Exzision und Destruktion einzelner inguinaler Lymphknoten, ohne Markierung, laparoskopisch	86.6B.28 ↔	Autologe Spalthauttransplantation, grossflächig, an Bauchregion und Leiste
40.24.99 ↔	Exzision und Destruktion einzelner inguinaler Lymphknoten, sonstige	86.6B.2A ↔	Autologe Spalthauttransplantation, grossflächig, am Gesäss
40.29.09 ↔	Einfache Exzision und Destruktion einer anderen lymphatischen Struktur, sonstige	86.6B.2B ↔	Autologe Spalthauttransplantation, grossflächig, an Oberschenkel und Knie
40.29.13 ↔	Exzision und Destruktion einzelner mediastinaler Lymphknoten, ohne Markierung, offen chirurgisch	86.6B.2C ↔	Autologe Spalthauttransplantation, grossflächig, am Unterschenkel
40.29.15 ↔	Exzision und Destruktion einzelner mediastinaler Lymphknoten, ohne Markierung, thorakoskopisch	86.6B.2D ↔	Autologe Spalthauttransplantation, grossflächig, am Fuss
40.29.19 ↔	Exzision und Destruktion einzelner mediastinaler Lymphknoten, sonstige	86.88.11 ↔	Operative Anlage oder Wechsel eines Systems zur Vakuumversiegelung in Regional- oder Allgemeinanästhesie, tiefreichend, an Knochen und Gelenken der Extremitäten
40.29.21 ↔	Exzision und Destruktion einzelner paraaortaler Lymphknoten, ohne Markierung, offen chirurgisch	86.88.12 ↔	Operative Anlage oder Wechsel eines Systems zur Vakuumversiegelung in Regional- oder Allgemeinanästhesie, tiefreichend, an Thorax, Mediastinum und Sternum
40.29.23 ↔	Exzision und Destruktion einzelner paraaortaler Lymphknoten, ohne Markierung, laparoskopisch	86.88.13 ↔	Operative Anlage oder Wechsel eines Systems zur Vakuumversiegelung in Regional- oder Allgemeinanästhesie, am offenen Abdomen
40.29.31 ↔	Exzision und Destruktion einzelner iliakaler Lymphknoten, ohne Markierung, offen chirurgisch	86.88.14 ↔	Operative Anlage oder Wechsel eines Systems zur Vakuumversiegelung in Regional- oder Allgemeinanästhesie, endorektal
40.29.33 ↔	Exzision und Destruktion einzelner iliakaler Lymphknoten, ohne Markierung, laparoskopisch	86.88.15 ↔	Operative Anlage oder Wechsel eines Systems zur Vakuumversiegelung in Regional- oder Allgemeinanästhesie, an Haut und Subkutangewebe
40.29.70 ↔	Exzision und Destruktion eines Lymphangioms oder Hygroma cysticum	86.88.16 ↔	Operative Anlage oder Wechsel eines Systems zur Vakuumversiegelung in Regional- oder Allgemeinanästhesie, an anderer Lokalisation
40.29.81 ↔	Exzision und Destruktion mehrerer abdominaler Lymphknotenstationen (mit Leberbiopsie), offen chirurgisch [Staging-Laparotomie]	86.88.17 ↔	Operative Anlage oder Wechsel eines Systems zur Vakuumversiegelung in Regional- oder Allgemeinanästhesie, tiefreichend, an Rücken (zervikal bis sakral)
40.29.82 ↔	Exzision und Destruktion mehrerer abdominaler Lymphknotenstationen (mit Leberbiopsie), laparoskopisch [Staging-Laparoskopie]	86.88.18 ↔	Operative Anlage oder Wechsel eines Systems zur Vakuumversiegelung in Regional- oder Allgemeinanästhesie, tiefreichend, an Becken, Vulva, Perineum
40.29.89 ↔	Exzision und Destruktion mehrerer abdominaler Lymphknotenstationen (mit Leberbiopsie), sonstige		
85.H2 ↔	Autologe Spalthauttransplantation an die Mamma		
86.6B.11 ↔	Autologe Spalthauttransplantation, kleinflächig, am Kopf		
86.6B.12 ↔	Autologe Spalthauttransplantation, kleinflächig, am Hals		

ADRG B20**Bestimmte oder komplexe intrakranielle Eingriffe oder grosse Wirbelsäulen-Operation**

Mindestens eine Prozedur in Tabelle B20-2

DRG B20A**Bestimmte oder komplexe intrakranielle Eingriffe oder grosse Wirbelsäulen-Operation mit intensivmedizinischer Komplexbehandlung/IMCK > 196/184 Aufwandspunkten oder intensivmedizinischer Komplexbehandlung > 119 Aufwandspunkte mit bestimmter Konstellation**

Mindestens eine Prozedur in Tabelle B20-3 oder Prozedur in Tabelle B20-4 und Definition der DRG (B20B)

DRG B20B**Bestimmte oder komplexe intrakranielle Eingriffe oder grosse Wirbelsäulen-Operation mit komplexer Prozedur oder komplexer Diagnose oder intensivmedizinische Komplexbehandlung > 119 Aufwandspunkte, mit intraoperativem Monitoring oder bestimmtem Eingriff oder Alter < 16 Jahre**

((Mindestens eine Prozedur in Tabelle B20-5 und Prozedur in Tabelle B20-6) oder mindestens eine Prozedur in Tabelle B20-7 oder Hauptdiagnose in Tabelle B20-1 oder mindestens eine Prozedur in Tabelle B20-8) und (Alter < 16 Jahre oder mindestens eine Prozedur in Tabelle B20-9 oder Hauptdiagnose in Tabelle B20-1 oder Prozedur in Tabelle B20-10)

DRG B20C**Bestimmte oder komplexe intrakranielle Eingriffe oder grosse Wirbelsäulen-Operation mit komplexer Prozedur oder intensivmedizinische Komplexbehandlung > 119 Aufwandspunkte, Alter > 15 Jahre**

(Mindestens eine Prozedur in Tabelle B20-5 und Prozedur in Tabelle B20-6) oder mindestens eine Prozedur in Tabelle B20-7 oder Hauptdiagnose in Tabelle B20-1 oder mindestens eine Prozedur in Tabelle B20-8

DRG B20D**Bestimmte oder komplexe intrakranielle Eingriffe oder grosse Wirbelsäulen-Operation****Diagnose B20-1**

I60.0	Subarachnoidalblutung, vom Karotissiphon oder der Karotisbifurkation ausgehend	I60.7	Subarachnoidalblutung, von nicht näher bezeichneter intrakranieller Arterie ausgehend
I60.1	Subarachnoidalblutung, von der A. cerebri media ausgehend	I60.8	Sonstige Subarachnoidalblutung
I60.2	Subarachnoidalblutung, von der A. communicans anterior ausgehend	I61.0	Intrazerebrale Blutung in die Großhirnhemisphäre, subkortikal
I60.3	Subarachnoidalblutung, von der A. communicans posterior ausgehend	I61.1	Intrazerebrale Blutung in die Großhirnhemisphäre, kortikal
I60.4	Subarachnoidalblutung, von der A. basilaris ausgehend	I61.3	Intrazerebrale Blutung in den Hirnstamm
I60.5	Subarachnoidalblutung, von der A. vertebralis ausgehend	I61.4	Intrazerebrale Blutung in das Kleinhirn
I60.6	Subarachnoidalblutung, von sonstigen intrakraniellen Arterien ausgehend	I61.5	Intrazerebrale intraventrikuläre Blutung
		I61.6	Intrazerebrale Blutung an mehreren Lokalisationen
		I61.8	Sonstige intrazerebrale Blutung

Prozedur B20-10

00.4H.23 ‡↔	Verwendete Mikrokathetersysteme bei transluminalen Gefässinterventionen an spinalen Gefässen, 3 Mikrokathetersysteme	00.4H.43 ‡↔	Verwendete Mikrokathetersysteme bei transluminalen Gefässinterventionen an intrakraniellen Gefässen, 3 Mikrokathetersysteme
00.4H.24 ‡↔	Verwendete Mikrokathetersysteme bei transluminalen Gefässinterventionen an spinalen Gefässen, 4 Mikrokathetersysteme	00.4H.44 ‡↔	Verwendete Mikrokathetersysteme bei transluminalen Gefässinterventionen an intrakraniellen Gefässen, 4 Mikrokathetersysteme
00.4H.25 ‡↔	Verwendete Mikrokathetersysteme bei transluminalen Gefässinterventionen an spinalen Gefässen, 5 Mikrokathetersysteme	00.4H.45 ‡↔	Verwendete Mikrokathetersysteme bei transluminalen Gefässinterventionen an intrakraniellen Gefässen, 5 Mikrokathetersysteme
00.4H.26 ‡↔	Verwendete Mikrokathetersysteme bei transluminalen Gefässinterventionen an spinalen Gefässen, 6 und mehr Mikrokathetersysteme	00.4H.46 ‡↔	Verwendete Mikrokathetersysteme bei transluminalen Gefässinterventionen an intrakraniellen Gefässen, 6 und mehr Mikrokathetersysteme

- 00.4H.53 ‡↔ Verwendete Mikrokathetersysteme bei transluminalen Gefäßinterventionen an extrakraniellen Gefässen an Kopf und Hals, 3 Mikrokathetersysteme
- 00.4H.54 ‡↔ Verwendete Mikrokathetersysteme bei transluminalen Gefäßinterventionen an extrakraniellen Gefässen an Kopf und Hals, 4 Mikrokathetersysteme
- 00.4H.55 ‡↔ Verwendete Mikrokathetersysteme bei transluminalen Gefäßinterventionen an extrakraniellen Gefässen an Kopf und Hals, 5 Mikrokathetersysteme
- 00.4H.56 ‡↔ Verwendete Mikrokathetersysteme bei transluminalen Gefäßinterventionen an extrakraniellen Gefässen an Kopf und Hals, 6 und mehr Mikrokathetersysteme

Prozedur B20-2

- 01.23.00 ↔ Rekraniotomie, n.n.bez.
- 01.23.10 ↔ Rekraniotomie mit Einbringen einer Drainage
- 01.23.20 ↔ Rekraniotomie mit Entfernen von alloplastischem Material oder Medikamententrägers aus dem Schädelknochen
- 01.23.21 ↔ Rekraniotomie mit Entfernen von alloplastischem Material oder Medikamententräger aus dem Epiduralraum
- 01.23.29 ↔ Rekraniotomie mit Entfernen von sonstigen Material
- 01.23.99 ↔ Rekraniotomie, sonstige
- 01.24.10 ↔ Sonstige Kraniotomie mit Dekompression
- 01.24.11 ↔ Sonstige Kraniotomie zur Entleerung eines epiduralen Hämatoms
- 01.24.12 ↔ Sonstige Kraniotomie zur Entleerung eines epiduralen Empyems
- 01.24.13 ↔ Sonstige Kraniotomie, Einlegen von alloplastischem Material oder Medikamententrägers in den Schädelknochen oder Epiduralraum
- 01.24.14 ↔ Sonstige Kraniotomie, Entfernung von alloplastischem Material oder Medikamententrägers aus Schädelknochen oder Epiduralraum
- 01.24.15 ↔ Sonstige Kraniotomie, Entfernung eines Fremdkörpers aus Schädelknochen oder Epiduralraum
- 01.24.16 ↔ Sonstige Kraniotomie, sonstige Drainage epiduraler Flüssigkeit oder aus sonstigen Gründen
- 01.24.31 ↔ Zugang zur Schädelbasis, transoral
- 01.24.32 ↔ Zugang zur Schädelbasis, transoral mit Spaltung des weichen Gaumens
- 01.24.33 ↔ Zugang zur Schädelbasis, transoral mit Spaltung des weichen sowie harten Gaumens
- 01.24.34 ↔ Zugang zur Schädelbasis, transsphenoidal
- 01.24.35 ↔ Zugang zur Schädelbasis, transthemoidal
- 01.24.36 ↔ Zugang zur Schädelbasis, transmastoidal
- 01.24.37 ↔ Zugang zur Schädelbasis, translabyrinthär
- 01.24.38 ↔ Zugang zur Schädelbasis, transpyramidal
- 01.24.39 ↔ Zugang zur Schädelbasis, sonstige
- 01.24.3A ↔ Zugang zur Schädelbasis, transkondylär
- 01.24.3B ↔ Zugang zur Schädelbasis, transorbital
- 01.24.3C ↔ Zugang zur Schädelbasis, mit Le-Fort-I-Osteotomie
- 01.24.3D ↔ Zugang zur Schädelbasis, transnasal-transcribiform
- 01.24.3E ↔ Zugang zur Schädelbasis, transnasal-transclival
- 01.24.3F ↔ Zugang zur Schädelbasis, transoral-transclival
- 01.24.3G ↔ Zugang zur Schädelbasis, transnasal-transpterygoidal
- 01.24.99 ↔ Sonstige Kraniotomie, sonstige
- 01.25.10 ↔ Sonstige Kraniektomie mit Dekompression
- 01.25.11 ↔ Sonstige Kraniektomie zur Entleerung eines epiduralen Hämatoms
- 01.25.12 ↔ Sonstige Kraniektomie zur Entleerung eines epiduralen Empyems
- 01.25.13 ↔ Sonstige Kraniektomie zur Entfernung eines Fremdkörpers aus Schädelknochen oder Epiduralraum
- 01.25.14 ↔ Sonstige Kraniektomie mit Einlegen von alloplastischem Material oder eines Medikamententrägers in den Schädelknochen oder Epiduralraum
- 01.25.19 ↔ Sonstige Kraniektomie zur Drainage epiduraler Flüssigkeit oder aus sonstigen Gründen
- 01.25.20 ↔ Sonstige Kraniektomie, Rekraniotomie mit Einbringen einer Drainage
- 01.25.21 ↔ Sonstige Kraniektomie, Rekraniotomie zur Entfernung von alloplastischem Material oder eines Medikamententrägers aus dem Schädelknochen oder Epiduralraumes
- 01.25.99 ↔ Sonstige Kraniektomie, sonstige
- 01.32.00 ↔ Lobotomie und Traktotomie, n.n.bez.
- 01.32.10 ↔ Lobotomie und Traktotomie, Zingulotomie
- 01.32.11 ↔ Lobotomie und Traktotomie, Subpiale Transsektion
- 01.32.12 ↔ Lobotomie und Traktotomie, Multiple Lobotomien
- 01.32.20 ↔ Lobotomie und Traktotomie, Stereotaktische Unterbrechung von Bahnsystemen
- 01.32.99 ↔ Lobotomie und Traktotomie, sonstige
- 01.39.10 ↔ Sonstige Inzision am Gehirn zur Entleerung eines intrazerebralen Hämatoms
- 01.39.11 ↔ Sonstige Inzision am Gehirn zur Entleerung eines intrazerebralen Abszesses
- 01.39.20 ↔ Sonstige Inzision am Gehirn, Stereotaktische Entleerung eines intrakraniellen Hämatoms
- 01.39.21 ↔ Sonstige Inzision am Gehirn, Stereotaktische Entleerung eines intrakraniellen Abszesses
- 01.41 ↔ Operationen am Thalamus
- 01.42 ↔ Operationen am Globus pallidum
- 01.51.00 ↔ Exzision und Destruktion von Läsion oder Gewebe an Gehirn und Hirnhäuten, n.n.bez.
- 01.51.10 ↔ Exzision von Tumorgewebe an den Hirnhäuten mit Präparation von infiltriertem Nachbargewebe
- 01.51.19 ↔ Exzision von Läsion oder Gewebe an den Hirnhäuten, sonstige
- 01.51.21 ↔ Exzision von hirneigenem intrazerebralen Tumorgewebe
- 01.51.22 ↔ Exzision von nicht hirneigenem intrazerebralen Tumorgewebe
- 01.51.29 ↔ Exzision von Läsion oder Gewebe am Gehirn, sonstige
- 01.51.31 ↔ Destruktion von Läsion oder Gewebe an Hirnhäuten
- 01.51.41 ↔ Destruktion von hirneigenem intrazerebralen Tumorgewebe
- 01.51.42 ↔ Destruktion von nicht hirneigenem intrazerebralen Tumorgewebe
- 01.51.49 ↔ Destruktion von Läsion oder Gewebe am Gehirn, sonstige
- 01.52.00 ↔ Hemisphärektomie, n.n.bez.
- 01.52.10 ↔ Hemisphärektomie, hirneigenes intrazerebrales Tumorgewebe
- 01.52.11 ↔ Hemisphärektomie, nicht hirneigenes intrazerebrales Tumorgewebe
- 01.52.99 ↔ Hemisphärektomie, sonstige
- 01.53.00 ↔ Lobektomie am Gehirn, n.n.bez.
- 01.53.10 ↔ Lobektomie am Gehirn, hirneigenes intrazerebrales Tumorgewebe
- 01.53.11 ↔ Lobektomie am Gehirn, nicht hirneigenes intrazerebrales Tumorgewebe
- 01.53.99 ↔ Lobektomie am Gehirn, sonstige
- 01.59 ↔ Sonstige Exzision und Destruktion an Gehirn und Hirnhäuten, sonstige
- 01.6X.10 ↔ Exzision und Destruktion von Tumorgewebe an der Schädelbasis

01.6X.11 ↔	Exzision und Destruktion von Tumorgewebe an der Kalotte	07.65 ↔	Totale Exzision der Hypophyse, transsphenoidaler Zugang
01.6X.20 ↔	Exzision und Destruktion vom sonstigem erkrankten Gewebe an der Schädelbasis	07.68 ↔	Totale Exzision der Hypophyse, anderer näher bezeichneter Zugang
01.6X.22 ↔	Exzision und Destruktion von sonstigem erkrankten Gewebe an der Kalotte mit Hirnhäuten	07.69 ↔	Totale Exzision der Hypophyse, nicht näher bezeichneter Zugang
02.11 ↔	Einfache Naht an der Dura mater des Gehirns	07.71 ↔	Exploration der Fossa hypophysialis
02.12.00 ↔	Sonstige Rekonstruktion an den Hirnhäuten, n.n.bez.	07.72 ↔	Inzision an der Hypophyse
02.12.10 ↔	Sonstige Rekonstruktion an den Hirnhäuten ohne Kranioplastik	07.79 ↔	Sonstige Operation an der Hypophyse, sonstige
02.12.20 ↔	Sonstige Rekonstruktion an den Hirnhäuten mit Kranioplastik	38.11 ↔	Endarteriektomie von intrakraniellen Gefässen
02.12.21 ↔	Sonstige Duraplastik mit Kranioplastik an der Konvexität	38.31 ↔	Resektion von intrakraniellen Gefässen mit Anastomose
02.12.22 ↔	Sonstige Duraplastik mit Kranioplastik am kraniozervikalen Übergang	38.41 ↔	Resektion von intrakraniellen Blutgefässen mit Ersatz
02.12.31 ↔	Duraplastik an der Frontobasis mit gestieltem Lappen	38.61 ↔	Sonstige Exzision von intrakraniellen Gefässen
02.12.99 ↔	Sonstige Rekonstruktion an den Hirnhäuten, sonstige	39.28 ↔	Extrakraniell-intrakranieller Gefäss-Bypass
02.2 ↔	Ventrikulostomie	39.2A ↔	Intra-intrakranieller Gefäss-Bypass
02.51.00 ↔	Synangiose, n.n.bez.	39.51.00 ↔	Aneurysma-Clipping, n.n.bez.
02.51.11 ↔	Encephalo-duro-arterio-synangiose [EDAS]	39.51.11 ↔	Aneurysma-Clipping intrakraniell
02.51.12 ↔	Encephalo-duro-synangiose [EDS]	39.51.99 ↔	Aneurysma-Clipping, sonstige
02.51.14 ↔	Encephalo-myo-synangiose [EMS]	39.52.11 ↔	Sonstige Korrektur eines Aneurysmas von intrakraniellen Blutgefässen
02.51.15 ↔	Encephalo-galea-periost-synangiose [EGPS]	39.53 ↔	Verschluss einer arteriovenösen Fistel
02.51.99 ↔	Synangiose, sonstige	39.56.11 ↔	Plastische Rekonstruktion von intrakraniellen Gefässen mit Gewebe-Patch
04.01.00 ↔	Exzision eines Akustikusneurinoms, n.n.bez.	39.57.11 ↔	Plastische Rekonstruktion von intrakraniellen Gefässen mit synthetischem Patch Graft
04.01.10 ↔	Exzision eines Akustikusneurinoms durch Kraniotomie	39.72.09 ↔	Endovaskuläre plastische Rekonstruktion oder Okklusion von Gefässen am Kopf und Hals, sonstige
04.01.11 ↔	Exzision eines Akustikusneurinoms, translabrynthärer Zugang	39.72.14 ↔	Selektive Embolisation von intrakraniellen Gefässen mit adhäsivem Embolisat
04.01.99 ↔	Exzision eines Akustikusneurinoms, sonstige	39.72.15 ↔	Selektive Embolisation von intrakraniellen Gefässen mit Plugs
04.41 ↔	Dekompression an der Wurzel des N. trigeminus	39.72.16 ↔	Selektive Embolisation von intrakraniellen Gefässen mit Coils
04.42.10 ↔	Sonstige Dekompression an kranialen Nerven, intrakraniell	39.72.17 ↔	Selektive Embolisation von intrakraniellen Gefässen mit Partikeln
07.13.10 ↔	Geschlossene [perkutane] [Nadel-] Biopsie an der Hypophyse durch transfrontalen Zugang	39.72.18 ↔	Selektive Embolisation von intrakraniellen Gefässen mit embolisierenden Flüssigkeiten
07.13.11 ↔	Offene Biopsie an der Hypophyse durch transfrontalen Zugang	39.72.19 ↔	Selektive Embolisation von intrakraniellen Gefässen, sonstige
07.13.12 ↔	Stereotaktische Biopsie an der Hypophyse durch transfrontalen Zugang	39.72.1A ↔	Selektive Embolisation von intrakraniellen Gefässen mit embolisierenden (ablösbaren) Ballons
07.13.99 ↔	Biopsie an der Hypophyse, transfrontaler Zugang, sonstige	39.72.1B ↔	Selektive Embolisation von intrakraniellen Gefässen mit Schirmen
07.14.10 ↔	Geschlossene [perkutane] [Nadel-] Biopsie an der Hypophyse durch transsphenoidalen Zugang	39.72.24 ↔	Selektive Embolisation von extrakraniellen Gefässen des Kopfes und des Halses mit adhäsivem Embolisat
07.14.11 ↔	Offene Biopsie an der Hypophyse durch transsphenoidalen Zugang	39.72.25 ↔	Selektive Embolisation von extrakraniellen Gefässen des Kopfes und des Halses mit Plugs
07.14.12 ↔	Stereotaktische Biopsie an der Hypophyse durch transsphenoidalen Zugang	39.72.26 ↔	Selektive Embolisation von extrakraniellen Gefässen des Kopfes und des Halses mit Coils
07.14.99 ↔	Biopsie an der Hypophyse, transsphenoidaler Zugang, sonstige	39.72.27 ↔	Selektive Embolisation von extrakraniellen Gefässen des Kopfes und des Halses mit Partikeln
07.17.10 ↔	Geschlossene [perkutane] [Nadel-] Biopsie am Corpus pineale	39.72.28 ↔	Selektive Embolisation von extrakraniellen Gefässen des Kopfes und des Halses mit embolisierenden Flüssigkeiten
07.17.11 ↔	Offene Biopsie am Corpus pineale	39.72.29 ↔	Selektive Embolisation von extrakraniellen Gefässen des Kopfes und des Halses, sonstige
07.17.12 ↔	Stereotaktische Biopsie am Corpus pineale	39.72.2A ↔	Selektive Embolisation von extrakraniellen Gefässen des Kopfes und des Halses mit embolisierenden (ablösbaren) Ballons
07.17.99 ↔	Biopsie am Corpus pineale, sonstige	39.72.2B ↔	Selektive Embolisation von extrakraniellen Gefässen des Kopfes und des Halses mit Schirmen
07.51 ↔	Exploration im Gebiet des Corpus pineale	39.77.00 ↔	Perkutan-transluminale endovaskuläre Intervention an intrakraniell(em) Gefäss(en), n.n.bez.
07.52 ↔	Inzision am Corpus pineale	39.77.09 ↔	Perkutan-transluminale endovaskuläre Intervention an intrakraniell(em) Gefäss(en), sonstige
07.53 ↔	Partielle Exzision des Corpus pineale	39.77.10 ↔	Perkutane Ballonangioplastie an intrakraniell(em) Gefäss(en)
07.54 ↔	Totale Exzision des Corpus pineale	39.77.20 ↔	Perkutane Bladeangioplastie an intrakraniell(em) Gefäss(en)
07.59 ↔	Operationen am Corpus pineale, sonstige		
07.61 ↔	Partielle Exzision der Hypophyse, transfrontaler Zugang		
07.62 ↔	Partielle Exzision an der Hypophyse, transsphenoidaler Zugang		
07.63 ↔	Partielle Exzision an der Hypophyse, nicht näher bezeichneter Zugang		
07.64 ↔	Totale Exzision der Hypophyse, transfrontaler Zugang		

39.77.30 ↔	Perkutane Laserangioplastie an intrakraniell(en) Gefäss(en)	7A.71.13 ↔	Fusion von Wirbeln mit Stabilisierung der Wirbelsäule, Zugang dorsal und dorsolateral, 3 Segmente
39.77.40 ↔	Perkutane Atherektomie an intrakraniell(en) Gefäss(en)	7A.71.14 ↔	Fusion von Wirbeln mit Stabilisierung der Wirbelsäule, Zugang dorsal und dorsolateral, 4 Segmente
39.77.50 ↔	Perkutane selektive Thrombolyse von intrakraniell(en) Gefäss(en)	7A.71.15 ↔	Fusion von Wirbeln mit Stabilisierung der Wirbelsäule, Zugang dorsal und dorsolateral, 5 Segmente
39.77.61 ↔	Perkutane Rotationstherombektomie an intrakraniell(en) Gefäss(en)	7A.71.16 ↔	Fusion von Wirbeln mit Stabilisierung der Wirbelsäule, Zugang dorsal und dorsolateral, 6 Segmente
39.77.62 ↔	Perkutane Thrombektomie an intrakraniell(en) Gefäss(en)	7A.71.17 ↔	Fusion von Wirbeln mit Stabilisierung der Wirbelsäule, Zugang dorsal und dorsolateral, 7 Segmente
39.77.70 ↔	Perkutane endovaskuläre Fremdkörperentfernung aus intrakraniell(en) Gefäss(en)	7A.71.18 ↔	Fusion von Wirbeln mit Stabilisierung der Wirbelsäule, Zugang dorsal und dorsolateral, 8 Segmente
39.77.80 ↔	Perkutan-transluminale intraarterielle Spasmolyse bei zerebrovaskulären Vasospasmen	7A.71.1A ↔	Fusion von Wirbeln mit Stabilisierung der Wirbelsäule, Zugang dorsal und dorsolateral, 9 Segmente
39.79.28 ↔	Coil-Embolisation oder -Verschluss von spinalen Gefässen	7A.71.1B ↔	Fusion von Wirbeln mit Stabilisierung der Wirbelsäule, Zugang dorsal und dorsolateral, 10 Segmente
39.79.47 ↔	Selektive Embolisation mit ablösbaren Ballons von spinalen Gefässen	7A.71.1C ↔	Fusion von Wirbeln mit Stabilisierung der Wirbelsäule, Zugang dorsal und dorsolateral, 11 Segmente
39.79.58 ↔	Selektive Embolisation mit Schirmen von spinalen Gefässen	7A.71.1D ↔	Fusion von Wirbeln mit Stabilisierung der Wirbelsäule, Zugang dorsal und dorsolateral, 12 Segmente
39.79.68 ↔	Selektive Embolisation mit Partikeln von spinalen Gefässen	7A.71.1E ↔	Fusion von Wirbeln mit Stabilisierung der Wirbelsäule, Zugang dorsal und dorsolateral, 13 Segmente
39.79.98 ↔	Selektive Embolisation von spinalen Gefässen, sonstige	7A.71.1F ↔	Fusion von Wirbeln mit Stabilisierung der Wirbelsäule, Zugang dorsal und dorsolateral, 14 und mehr Segmente
39.79.A8 ↔	Selektive Embolisation mit Plugs von spinalen Gefässen	7A.71.23 ↔	Fusion von Wirbeln mit Stabilisierung der Wirbelsäule, Zugang ventral, 3 Segmente
39.79.B8 ↔	Selektive Embolisation mit embolisierenden Flüssigkeiten von spinalen Gefässen	7A.71.24 ↔	Fusion von Wirbeln mit Stabilisierung der Wirbelsäule, Zugang ventral, 4 Segmente
39.79.C8 ↔	Selektive Embolisation mit adhäsivem Embolisat von spinalen Gefässen	7A.71.25 ↔	Fusion von Wirbeln mit Stabilisierung der Wirbelsäule, Zugang ventral, 5 Segmente
39.BH.11 ↔	(Perkutan-)transluminale Implantation von Stents zur Strömungslaminierung bei Aneurysmen, intrakranielle Gefässe	7A.71.26 ↔	Fusion von Wirbeln mit Stabilisierung der Wirbelsäule, Zugang ventral, 6 Segmente
76.92.20 ↔	Einsetzen von CAD-Implantat an Gesichtsschädel ohne Beteiligung des Hirnschädels, bis zu 2 Regionen	7A.71.27 ↔	Fusion von Wirbeln mit Stabilisierung der Wirbelsäule, Zugang ventral, 7 Segmente
76.92.21 ↔	Einsetzen von CAD-Implantat an Gesichtsschädel ohne Beteiligung des Hirnschädels, ab 3 Regionen	7A.71.28 ↔	Fusion von Wirbeln mit Stabilisierung der Wirbelsäule, Zugang ventral, 8 Segmente
76.92.30 ↔	Einsetzen eines CAD-Implantats an Maxilla, zur plastischen Rekonstruktion eines einfachen Defekts	7A.71.2A ↔	Fusion von Wirbeln mit Stabilisierung der Wirbelsäule, Zugang ventral, 9 Segmente
76.92.31 ↔	Einsetzen eines CAD-Implantats an Maxilla, zur plastischen Rekonstruktion eines grossen oder komplexen Defekts	7A.71.2B ↔	Fusion von Wirbeln mit Stabilisierung der Wirbelsäule, Zugang ventral, 10 Segmente
7A.28.51 ↔	Osteotomie an der Wirbelsäule, Grad V	7A.71.2C ↔	Fusion von Wirbeln mit Stabilisierung der Wirbelsäule, Zugang ventral, 11 Segmente
7A.28.61 ↔	Osteotomie an der Wirbelsäule, Grad VI	7A.71.2D ↔	Fusion von Wirbeln mit Stabilisierung der Wirbelsäule, Zugang ventral, 12 Segmente
7A.44.21 ↔	Kyphoplastie mit Wirbelkörperaufrichtung durch aufblähbaren Ballon, 1 Wirbelkörper	7A.71.2E ↔	Fusion von Wirbeln mit Stabilisierung der Wirbelsäule, Zugang ventral, 13 Segmente
7A.44.22 ↔	Kyphoplastie mit Wirbelkörperaufrichtung durch aufblähbaren Ballon, 2 Wirbelkörper	7A.71.2F ↔	Fusion von Wirbeln mit Stabilisierung der Wirbelsäule, Zugang ventral, 14 und mehr Segmente
7A.44.23 ↔	Kyphoplastie mit Wirbelkörperaufrichtung durch aufblähbaren Ballon, 3 Wirbelkörper	7A.72.13 ↔	Dynamische Stabilisierung der Wirbelsäule, Zugang dorsal und dorsolateral, 3 Segmente
7A.44.24 ↔	Kyphoplastie mit Wirbelkörperaufrichtung durch aufblähbaren Ballon, 4 Wirbelkörper und mehr	7A.72.14 ↔	Dynamische Stabilisierung der Wirbelsäule, Zugang dorsal und dorsolateral, 4 Segmente
7A.44.31 ↔	Kyphoplastie mit Wirbelkörperaufrichtung durch aufrichtbares Implantat, 1 Wirbelkörper	7A.72.15 ↔	Dynamische Stabilisierung der Wirbelsäule, Zugang dorsal und dorsolateral, 5 Segmente
7A.44.32 ↔	Kyphoplastie mit Wirbelkörperaufrichtung durch aufrichtbares Implantat, 2 Wirbelkörper	7A.72.16 ↔	Dynamische Stabilisierung der Wirbelsäule, Zugang dorsal und dorsolateral, 6 Segmente
7A.44.33 ↔	Kyphoplastie mit Wirbelkörperaufrichtung durch aufrichtbares Implantat, 3 Wirbelkörper	7A.72.17 ↔	Dynamische Stabilisierung der Wirbelsäule, Zugang dorsal und dorsolateral, 7 Segmente
7A.44.34 ↔	Kyphoplastie mit Wirbelkörperaufrichtung durch aufrichtbares Implantat, 4 Wirbelkörper und mehr		
7A.44.91 ↔	Kyphoplastie durch sonstige Vorrichtung zur Wirbelkörperaufrichtung, 1 Wirbelkörper		
7A.44.92 ↔	Kyphoplastie durch sonstige Vorrichtung zur Wirbelkörperaufrichtung, 2 Wirbelkörper		
7A.44.93 ↔	Kyphoplastie durch sonstige Vorrichtung zur Wirbelkörperaufrichtung, 3 Wirbelkörper		
7A.44.94 ↔	Kyphoplastie durch sonstige Vorrichtung zur Wirbelkörperaufrichtung, 4 Wirbelkörper und mehr		

7A.72.18 ↔ Dynamische Stabilisierung der Wirbelsäule, Zugang dorsal und dorsolateral, 8 Segmente	7A.72.26 ↔ Dynamische Stabilisierung der Wirbelsäule, Zugang ventral, 6 Segmente
7A.72.1A ↔ Dynamische Stabilisierung der Wirbelsäule, Zugang dorsal und dorsolateral, 9 Segmente	7A.72.27 ↔ Dynamische Stabilisierung der Wirbelsäule, Zugang ventral, 7 Segmente
7A.72.1B ↔ Dynamische Stabilisierung der Wirbelsäule, Zugang dorsal und dorsolateral, 10 Segmente	7A.72.28 ↔ Dynamische Stabilisierung der Wirbelsäule, Zugang ventral, 8 Segmente
7A.72.1C ↔ Dynamische Stabilisierung der Wirbelsäule, Zugang dorsal und dorsolateral, 11 Segmente	7A.72.2A ↔ Dynamische Stabilisierung der Wirbelsäule, Zugang ventral, 9 Segmente
7A.72.1D ↔ Dynamische Stabilisierung der Wirbelsäule, Zugang dorsal und dorsolateral, 12 Segmente	7A.72.2B ↔ Dynamische Stabilisierung der Wirbelsäule, Zugang ventral, 10 Segmente
7A.72.1E ↔ Dynamische Stabilisierung der Wirbelsäule, Zugang dorsal und dorsolateral, 13 Segmente	7A.72.2C ↔ Dynamische Stabilisierung der Wirbelsäule, Zugang ventral, 11 Segmente
7A.72.1F ↔ Dynamische Stabilisierung der Wirbelsäule, Zugang dorsal und dorsolateral, 14 und mehr Segmente	7A.72.2D ↔ Dynamische Stabilisierung der Wirbelsäule, Zugang ventral, 12 Segmente
7A.72.23 ↔ Dynamische Stabilisierung der Wirbelsäule, Zugang ventral, 3 Segmente	7A.72.2E ↔ Dynamische Stabilisierung der Wirbelsäule, Zugang ventral, 13 Segmente
7A.72.24 ↔ Dynamische Stabilisierung der Wirbelsäule, Zugang ventral, 4 Segmente	7A.72.2F ↔ Dynamische Stabilisierung der Wirbelsäule, Zugang ventral, 14 und mehr Segmente
7A.72.25 ↔ Dynamische Stabilisierung der Wirbelsäule, Zugang ventral, 5 Segmente	

Prozedur B20-3

99.B7.13 †↔ Intensivmedizinische Komplexbehandlung, 185 bis 360 Aufwandspunkte	99.B7.45 †↔ Intensivmedizinische Komplexbehandlung im Kindesalter (Basisprozedur), 393 bis 588 Aufwandspunkte
99.B7.14 †↔ Intensivmedizinische Komplexbehandlung, 361 bis 552 Aufwandspunkte	99.B7.46 †↔ Intensivmedizinische Komplexbehandlung im Kindesalter (Basisprozedur), 589 bis 784 Aufwandspunkte
99.B7.15 †↔ Intensivmedizinische Komplexbehandlung, 553 bis 828 Aufwandspunkte	99.B7.47 †↔ Intensivmedizinische Komplexbehandlung im Kindesalter (Basisprozedur), 785 bis 980 Aufwandspunkte
99.B7.16 †↔ Intensivmedizinische Komplexbehandlung, 829 bis 1104 Aufwandspunkte	99.B7.48 †↔ Intensivmedizinische Komplexbehandlung im Kindesalter (Basisprozedur), 981 bis 1176 Aufwandspunkte
99.B7.17 †↔ Intensivmedizinische Komplexbehandlung, 1105 bis 1380 Aufwandspunkte	99.B7.4A †↔ Intensivmedizinische Komplexbehandlung im Kindesalter (Basisprozedur), 1177 bis 1470 Aufwandspunkte
99.B7.18 †↔ Intensivmedizinische Komplexbehandlung, 1381 bis 1656 Aufwandspunkte	99.B7.4B †↔ Intensivmedizinische Komplexbehandlung im Kindesalter (Basisprozedur), 1471 bis 1764 Aufwandspunkte
99.B7.1A †↔ Intensivmedizinische Komplexbehandlung, 1657 bis 1932 Aufwandspunkte	99.B7.4C †↔ Intensivmedizinische Komplexbehandlung im Kindesalter (Basisprozedur), 1765 bis 2058 Aufwandspunkte
99.B7.1B †↔ Intensivmedizinische Komplexbehandlung, 1933 bis 2208 Aufwandspunkte	99.B7.4D †↔ Intensivmedizinische Komplexbehandlung im Kindesalter (Basisprozedur), 2059 bis 2352 Aufwandspunkte
99.B7.1C †↔ Intensivmedizinische Komplexbehandlung, 2209 bis 2484 Aufwandspunkte	99.B7.4E †↔ Intensivmedizinische Komplexbehandlung im Kindesalter (Basisprozedur), 2353 bis 2646 Aufwandspunkte
99.B7.1D †↔ Intensivmedizinische Komplexbehandlung, 2485 bis 2760 Aufwandspunkte	99.B7.4F †↔ Intensivmedizinische Komplexbehandlung im Kindesalter (Basisprozedur), 2647 bis 2940 Aufwandspunkte
99.B7.1E †↔ Intensivmedizinische Komplexbehandlung, 2761 bis 3220 Aufwandspunkte	99.B7.4G †↔ Intensivmedizinische Komplexbehandlung im Kindesalter (Basisprozedur), 2941 bis 3430 Aufwandspunkte
99.B7.1F †↔ Intensivmedizinische Komplexbehandlung, 3221 bis 3680 Aufwandspunkte	99.B7.4H †↔ Intensivmedizinische Komplexbehandlung im Kindesalter (Basisprozedur), 3431 bis 3920 Aufwandspunkte
99.B7.1G †↔ Intensivmedizinische Komplexbehandlung, 3681 bis 4600 Aufwandspunkte	99.B7.4I †↔ Intensivmedizinische Komplexbehandlung im Kindesalter (Basisprozedur), 3921 bis 4410 Aufwandspunkte
99.B7.1H †↔ Intensivmedizinische Komplexbehandlung, 4601 bis 5520 Aufwandspunkte	99.B7.4J †↔ Intensivmedizinische Komplexbehandlung im Kindesalter (Basisprozedur), 4411 bis 4900 Aufwandspunkte
99.B7.1I †↔ Intensivmedizinische Komplexbehandlung, 5521 bis 7360 Aufwandspunkte	99.B7.4K †↔ Intensivmedizinische Komplexbehandlung im Kindesalter (Basisprozedur), 4901 bis 5880 Aufwandspunkte
99.B7.1J †↔ Intensivmedizinische Komplexbehandlung, 7361 bis 9200 Aufwandspunkte	
99.B7.1K †↔ Intensivmedizinische Komplexbehandlung, 9201 bis 11040 Aufwandspunkte	
99.B7.1L †↔ Intensivmedizinische Komplexbehandlung, 11041 bis 13800 Aufwandspunkte	
99.B7.1M †↔ Intensivmedizinische Komplexbehandlung, 13801 bis 16560 Aufwandspunkte	
99.B7.1N †↔ Intensivmedizinische Komplexbehandlung, 16561 bis 19320 Aufwandspunkte	
99.B7.1O †↔ Intensivmedizinische Komplexbehandlung, 19321 und mehr Aufwandspunkte	
99.B7.44 †↔ Intensivmedizinische Komplexbehandlung im Kindesalter (Basisprozedur), 197 bis 392 Aufwandspunkte	

99.B7.4L †↔ Intensivmedizinische Komplexbehandlung im Kindesalter (Basisprozedur), 5881 bis 6860 Aufwandspunkte	99.B7.5K †↔ Intensivmedizinische Komplexbehandlung im Neugeborenenalter (Basisprozedur), 4901 bis 5880 Aufwandspunkte
99.B7.4M †↔ Intensivmedizinische Komplexbehandlung im Kindesalter (Basisprozedur), 6861 bis 7840 Aufwandspunkte	99.B7.5L †↔ Intensivmedizinische Komplexbehandlung im Neugeborenenalter (Basisprozedur), 5881 bis 6860 Aufwandspunkte
99.B7.4N †↔ Intensivmedizinische Komplexbehandlung im Kindesalter (Basisprozedur), 7841 bis 9800 Aufwandspunkte	99.B7.5M †↔ Intensivmedizinische Komplexbehandlung im Neugeborenenalter (Basisprozedur), 6861 bis 7840 Aufwandspunkte
99.B7.4O †↔ Intensivmedizinische Komplexbehandlung im Kindesalter (Basisprozedur), 9801 bis 11760 Aufwandspunkte	99.B7.5N †↔ Intensivmedizinische Komplexbehandlung im Neugeborenenalter (Basisprozedur), 7841 bis 9800 Aufwandspunkte
99.B7.4P †↔ Intensivmedizinische Komplexbehandlung im Kindesalter (Basisprozedur), 11761 bis 13720 Aufwandspunkte	99.B7.5O †↔ Intensivmedizinische Komplexbehandlung im Neugeborenenalter (Basisprozedur), 9801 bis 11760 Aufwandspunkte
99.B7.4Q †↔ Intensivmedizinische Komplexbehandlung im Kindesalter (Basisprozedur), 13721 bis 16660 Aufwandspunkte	99.B7.5P †↔ Intensivmedizinische Komplexbehandlung im Neugeborenenalter (Basisprozedur), 11761 bis 13720 Aufwandspunkte
99.B7.4R †↔ Intensivmedizinische Komplexbehandlung im Kindesalter (Basisprozedur), 16661 bis 19600 Aufwandspunkte	99.B7.5Q †↔ Intensivmedizinische Komplexbehandlung im Neugeborenenalter (Basisprozedur), 13721 bis 16660 Aufwandspunkte
99.B7.4S †↔ Intensivmedizinische Komplexbehandlung im Kindesalter (Basisprozedur), 19601 und mehr Aufwandspunkte	99.B7.5R †↔ Intensivmedizinische Komplexbehandlung im Neugeborenenalter (Basisprozedur), 16661 bis 19600 Aufwandspunkte
99.B7.54 †↔ Intensivmedizinische Komplexbehandlung im Neugeborenenalter (Basisprozedur), 197 bis 392 Aufwandspunkte	99.B7.5S †↔ Intensivmedizinische Komplexbehandlung im Neugeborenenalter (Basisprozedur), 19601 und mehr Aufwandspunkte
99.B7.55 †↔ Intensivmedizinische Komplexbehandlung im Neugeborenenalter (Basisprozedur), 393 bis 588 Aufwandspunkte	99.B8.13 †↔ IMC-Komplexbehandlung des Erwachsenen, 185 bis 360 Aufwandspunkte
99.B7.56 †↔ Intensivmedizinische Komplexbehandlung im Neugeborenenalter (Basisprozedur), 589 bis 784 Aufwandspunkte	99.B8.14 †↔ IMC-Komplexbehandlung des Erwachsenen, 361 bis 552 Aufwandspunkte
99.B7.57 †↔ Intensivmedizinische Komplexbehandlung im Neugeborenenalter (Basisprozedur), 785 bis 980 Aufwandspunkte	99.B8.15 †↔ IMC-Komplexbehandlung des Erwachsenen, 553 bis 828 Aufwandspunkte
99.B7.58 †↔ Intensivmedizinische Komplexbehandlung im Neugeborenenalter (Basisprozedur), 981 bis 1176 Aufwandspunkte	99.B8.16 †↔ IMC-Komplexbehandlung des Erwachsenen, 829 bis 1104 Aufwandspunkte
99.B7.5A †↔ Intensivmedizinische Komplexbehandlung im Neugeborenenalter (Basisprozedur), 1177 bis 1470 Aufwandspunkte	99.B8.17 †↔ IMC-Komplexbehandlung des Erwachsenen, 1105 bis 1380 Aufwandspunkte
99.B7.5B †↔ Intensivmedizinische Komplexbehandlung im Neugeborenenalter (Basisprozedur), 1471 bis 1764 Aufwandspunkte	99.B8.18 †↔ IMC-Komplexbehandlung des Erwachsenen, 1381 bis 1656 Aufwandspunkte
99.B7.5C †↔ Intensivmedizinische Komplexbehandlung im Neugeborenenalter (Basisprozedur), 1765 bis 2058 Aufwandspunkte	99.B8.1A †↔ IMC-Komplexbehandlung des Erwachsenen, 1657 bis 1932 Aufwandspunkte
99.B7.5D †↔ Intensivmedizinische Komplexbehandlung im Neugeborenenalter (Basisprozedur), 2059 bis 2352 Aufwandspunkte	99.B8.1B †↔ IMC-Komplexbehandlung des Erwachsenen, 1933 bis 2208 Aufwandspunkte
99.B7.5E †↔ Intensivmedizinische Komplexbehandlung im Neugeborenenalter (Basisprozedur), 2353 bis 2646 Aufwandspunkte	99.B8.1C †↔ IMC-Komplexbehandlung des Erwachsenen, 2209 bis 2484 Aufwandspunkte
99.B7.5F †↔ Intensivmedizinische Komplexbehandlung im Neugeborenenalter (Basisprozedur), 2647 bis 2940 Aufwandspunkte	99.B8.1D †↔ IMC-Komplexbehandlung des Erwachsenen, 2485 bis 2760 Aufwandspunkte
99.B7.5G †↔ Intensivmedizinische Komplexbehandlung im Neugeborenenalter (Basisprozedur), 2941 bis 3430 Aufwandspunkte	99.B8.1E †↔ IMC-Komplexbehandlung des Erwachsenen, 2761 bis 3220 Aufwandspunkte
99.B7.5H †↔ Intensivmedizinische Komplexbehandlung im Neugeborenenalter (Basisprozedur), 3431 bis 3920 Aufwandspunkte	99.B8.1F †↔ IMC-Komplexbehandlung des Erwachsenen, 3221 bis 3680 Aufwandspunkte
99.B7.5I †↔ Intensivmedizinische Komplexbehandlung im Neugeborenenalter (Basisprozedur), 3921 bis 4410 Aufwandspunkte	99.B8.1G †↔ IMC-Komplexbehandlung des Erwachsenen, 3681 bis 4600 Aufwandspunkte
99.B7.5J †↔ Intensivmedizinische Komplexbehandlung im Neugeborenenalter (Basisprozedur), 4411 bis 4900 Aufwandspunkte	99.B8.1H †↔ IMC-Komplexbehandlung des Erwachsenen, 4601 bis 5520 Aufwandspunkte
	99.B8.1I †↔ IMC-Komplexbehandlung des Erwachsenen, 5521 bis 7360 Aufwandspunkte
	99.B8.1J †↔ IMC-Komplexbehandlung des Erwachsenen, 7361 bis 9200 Aufwandspunkte
	99.B8.1K †↔ IMC-Komplexbehandlung des Erwachsenen, 9201 bis 11040 Aufwandspunkte
	99.B8.1L †↔ IMC-Komplexbehandlung des Erwachsenen, 11041 bis 13800 Aufwandspunkte
	99.B8.1M †↔ IMC-Komplexbehandlung des Erwachsenen, 13801 bis 16560 Aufwandspunkte
	99.B8.1N †↔ IMC-Komplexbehandlung des Erwachsenen, 16561 bis 19320 Aufwandspunkte
	99.B8.1O †↔ IMC-Komplexbehandlung des Erwachsenen, 19321 und mehr Aufwandspunkte
	99.B8.44 †↔ IMC-Komplexbehandlung im Kindesalter, 197 bis 392 Aufwandspunkte

99.B8.45 †↔ IMC-Komplexbehandlung im Kindesalter, 393 bis 588 Aufwandspunkte	99.B8.55 †↔ IMC-Komplexbehandlung im Neugeborenenalter, 393 bis 588 Aufwandspunkte
99.B8.46 †↔ IMC-Komplexbehandlung im Kindesalter, 589 bis 784 Aufwandspunkte	99.B8.56 †↔ IMC-Komplexbehandlung im Neugeborenenalter, 589 bis 784 Aufwandspunkte
99.B8.47 †↔ IMC-Komplexbehandlung im Kindesalter, 785 bis 980 Aufwandspunkte	99.B8.57 †↔ IMC-Komplexbehandlung im Neugeborenenalter, 785 bis 980 Aufwandspunkte
99.B8.48 †↔ IMC-Komplexbehandlung im Kindesalter, 981 bis 1176 Aufwandspunkte	99.B8.58 †↔ IMC-Komplexbehandlung im Neugeborenenalter, 981 bis 1176 Aufwandspunkte
99.B8.4A †↔ IMC-Komplexbehandlung im Kindesalter, 1177 bis 1470 Aufwandspunkte	99.B8.5A †↔ IMC-Komplexbehandlung im Neugeborenenalter, 1177 bis 1470 Aufwandspunkte
99.B8.4B †↔ IMC-Komplexbehandlung im Kindesalter, 1471 bis 1764 Aufwandspunkte	99.B8.5B †↔ IMC-Komplexbehandlung im Neugeborenenalter, 1471 bis 1764 Aufwandspunkte
99.B8.4C †↔ IMC-Komplexbehandlung im Kindesalter, 1765 bis 2058 Aufwandspunkte	99.B8.5C †↔ IMC-Komplexbehandlung im Neugeborenenalter, 1765 bis 2058 Aufwandspunkte
99.B8.4D †↔ IMC-Komplexbehandlung im Kindesalter, 2059 bis 2352 Aufwandspunkte	99.B8.5D †↔ IMC-Komplexbehandlung im Neugeborenenalter, 2059 bis 2352 Aufwandspunkte
99.B8.4E †↔ IMC-Komplexbehandlung im Kindesalter, 2353 bis 2646 Aufwandspunkte	99.B8.5E †↔ IMC-Komplexbehandlung im Neugeborenenalter, 2353 bis 2646 Aufwandspunkte
99.B8.4F †↔ IMC-Komplexbehandlung im Kindesalter, 2647 bis 2940 Aufwandspunkte	99.B8.5F †↔ IMC-Komplexbehandlung im Neugeborenenalter, 2647 bis 2940 Aufwandspunkte
99.B8.4G †↔ IMC-Komplexbehandlung im Kindesalter, 2941 bis 3430 Aufwandspunkte	99.B8.5G †↔ IMC-Komplexbehandlung im Neugeborenenalter, 2941 bis 3430 Aufwandspunkte
99.B8.4H †↔ IMC-Komplexbehandlung im Kindesalter, 3431 bis 3920 Aufwandspunkte	99.B8.5H †↔ IMC-Komplexbehandlung im Neugeborenenalter, 3431 bis 3920 Aufwandspunkte
99.B8.4I †↔ IMC-Komplexbehandlung im Kindesalter, 3921 bis 4410 Aufwandspunkte	99.B8.5I †↔ IMC-Komplexbehandlung im Neugeborenenalter, 3921 bis 4410 Aufwandspunkte
99.B8.4J †↔ IMC-Komplexbehandlung im Kindesalter, 4411 bis 4900 Aufwandspunkte	99.B8.5J †↔ IMC-Komplexbehandlung im Neugeborenenalter, 4411 bis 4900 Aufwandspunkte
99.B8.4K †↔ IMC-Komplexbehandlung im Kindesalter, 4901 bis 5880 Aufwandspunkte	99.B8.5K †↔ IMC-Komplexbehandlung im Neugeborenenalter, 4901 bis 5880 Aufwandspunkte
99.B8.4L †↔ IMC-Komplexbehandlung im Kindesalter, 5881 bis 6860 Aufwandspunkte	99.B8.5L †↔ IMC-Komplexbehandlung im Neugeborenenalter, 5881 bis 6860 Aufwandspunkte
99.B8.4M †↔ IMC-Komplexbehandlung im Kindesalter, 6861 bis 7840 Aufwandspunkte	99.B8.5M †↔ IMC-Komplexbehandlung im Neugeborenenalter, 6861 bis 7840 Aufwandspunkte
99.B8.4N †↔ IMC-Komplexbehandlung im Kindesalter, 7841 bis 9800 Aufwandspunkte	99.B8.5N †↔ IMC-Komplexbehandlung im Neugeborenenalter, 7841 bis 9800 Aufwandspunkte
99.B8.4O †↔ IMC-Komplexbehandlung im Kindesalter, 9801 bis 11760 Aufwandspunkte	99.B8.5O †↔ IMC-Komplexbehandlung im Neugeborenenalter, 9801 bis 11760 Aufwandspunkte
99.B8.4P †↔ IMC-Komplexbehandlung im Kindesalter, 11761 bis 13720 Aufwandspunkte	99.B8.5P †↔ IMC-Komplexbehandlung im Neugeborenenalter, 11761 bis 13720 Aufwandspunkte
99.B8.4Q †↔ IMC-Komplexbehandlung im Kindesalter, 13721 bis 16660 Aufwandspunkte	99.B8.5Q †↔ IMC-Komplexbehandlung im Neugeborenenalter, 13721 bis 16660 Aufwandspunkte
99.B8.4R †↔ IMC-Komplexbehandlung im Kindesalter, 16661 bis 19600 Aufwandspunkte	99.B8.5R †↔ IMC-Komplexbehandlung im Neugeborenenalter, 16661 bis 19600 Aufwandspunkte
99.B8.4S †↔ IMC-Komplexbehandlung im Kindesalter, 19601 und mehr Aufwandspunkte	99.B8.5S †↔ IMC-Komplexbehandlung im Neugeborenenalter, 19601 und mehr Aufwandspunkte
99.B8.54 †↔ IMC-Komplexbehandlung im Neugeborenenalter, 197 bis 392 Aufwandspunkte	

Prozedur B20-4

99.B7.12 †↔ Intensivmedizinische Komplexbehandlung, 120 bis 184 Aufwandspunkte	99.B7.1C †↔ Intensivmedizinische Komplexbehandlung, 2209 bis 2484 Aufwandspunkte
99.B7.13 †↔ Intensivmedizinische Komplexbehandlung, 185 bis 360 Aufwandspunkte	99.B7.1D †↔ Intensivmedizinische Komplexbehandlung, 2485 bis 2760 Aufwandspunkte
99.B7.14 †↔ Intensivmedizinische Komplexbehandlung, 361 bis 552 Aufwandspunkte	99.B7.1E †↔ Intensivmedizinische Komplexbehandlung, 2761 bis 3220 Aufwandspunkte
99.B7.15 †↔ Intensivmedizinische Komplexbehandlung, 553 bis 828 Aufwandspunkte	99.B7.1F †↔ Intensivmedizinische Komplexbehandlung, 3221 bis 3680 Aufwandspunkte
99.B7.16 †↔ Intensivmedizinische Komplexbehandlung, 829 bis 1104 Aufwandspunkte	99.B7.1G †↔ Intensivmedizinische Komplexbehandlung, 3681 bis 4600 Aufwandspunkte
99.B7.17 †↔ Intensivmedizinische Komplexbehandlung, 1105 bis 1380 Aufwandspunkte	99.B7.1H †↔ Intensivmedizinische Komplexbehandlung, 4601 bis 5520 Aufwandspunkte
99.B7.18 †↔ Intensivmedizinische Komplexbehandlung, 1381 bis 1656 Aufwandspunkte	99.B7.1I †↔ Intensivmedizinische Komplexbehandlung, 5521 bis 7360 Aufwandspunkte
99.B7.1A †↔ Intensivmedizinische Komplexbehandlung, 1657 bis 1932 Aufwandspunkte	99.B7.1J †↔ Intensivmedizinische Komplexbehandlung, 7361 bis 9200 Aufwandspunkte
99.B7.1B †↔ Intensivmedizinische Komplexbehandlung, 1933 bis 2208 Aufwandspunkte	99.B7.1K †↔ Intensivmedizinische Komplexbehandlung, 9201 bis 11040 Aufwandspunkte

- 99.B7.1L ‡↔ Intensivmedizinische Komplexbehandlung, 11041 bis 13800 Aufwandspunkte
- 99.B7.1M ‡↔ Intensivmedizinische Komplexbehandlung, 13801 bis 16560 Aufwandspunkte
- 99.B7.1N ‡↔ Intensivmedizinische Komplexbehandlung, 16561 bis 19320 Aufwandspunkte
- 99.B7.1O ‡↔ Intensivmedizinische Komplexbehandlung, 19321 und mehr Aufwandspunkte

Prozedur B20-5

- 01.12.00 ↔ Offene Biopsie an den Hirnhäuten, n.n.bez.
- 01.12.10 ↔ Stereotaktische offene Biopsie an den Hirnhäuten
- 01.12.99 ↔ Offene Biopsie an den Hirnhäuten, sonstige
- 01.14.00 ↔ Offene Biopsie am Gehirn, n.n.bez.
- 01.14.10 ↔ Stereotaktische offene Biopsie am Gehirn
- 01.14.99 ↔ Offene Biopsie am Gehirn, sonstige
- 01.15 ↔ Biopsie am Schädel
- 01.21 ↔ Inzision und Drainage an den kranialen Sinus
- 01.23.00 ↔ Rekraniotomie, n.n.bez.
- 01.23.10 ↔ Rekraniotomie mit Einbringen einer Drainage
- 01.23.20 ↔ Rekraniotomie mit Entfernen von alloplastischem Material oder Medikamententrägers aus dem Schädelknochen
- 01.23.21 ↔ Rekraniotomie mit Entfernen von alloplastischem Material oder Medikamententräger aus dem Epiduralraum
- 01.23.29 ↔ Rekraniotomie mit Entfernen von sonstigen Material
- 01.23.99 ↔ Rekraniotomie, sonstige
- 01.24.00 ↔ Sonstige Kraniotomie, n.n.bez.
- 01.24.10 ↔ Sonstige Kraniotomie mit Dekompression
- 01.24.11 ↔ Sonstige Kraniotomie zur Entleerung eines epiduralen Hämatoms
- 01.24.12 ↔ Sonstige Kraniotomie zur Entleerung eines epiduralen Empyems
- 01.24.13 ↔ Sonstige Kraniotomie, Einlegen von alloplastischem Material oder Medikamententrägers in den Schädelknochen oder Epiduralraum
- 01.24.14 ↔ Sonstige Kraniotomie, Entfernung von alloplastischem Material oder Medikamententrägers aus Schädelknochen oder Epiduralraum
- 01.24.15 ↔ Sonstige Kraniotomie, Entfernung eines Fremdkörpers aus Schädelknochen oder Epiduralraum
- 01.24.16 ↔ Sonstige Kraniotomie, sonstige Drainage epiduraler Flüssigkeit oder aus sonstigen Gründen
- 01.24.20 ↔ Kraniotomie der Kalotte als Zugang, n.n.bez.
- 01.24.22 ↔ Stereotaktisch geführte Schädelöffnung über die Kalotte als Zugang
- 01.24.29 ↔ Kraniotomie der Kalotte als Zugang, sonstige
- 01.24.30 ↔ Zugang zur Schädelbasis, n.n.bez.
- 01.24.31 ↔ Zugang zur Schädelbasis, transoral
- 01.24.32 ↔ Zugang zur Schädelbasis, transoral mit Spaltung des weichen Gaumens
- 01.24.33 ↔ Zugang zur Schädelbasis, transoral mit Spaltung des weichen sowie harten Gaumens
- 01.24.34 ↔ Zugang zur Schädelbasis, transsphenoidal
- 01.24.35 ↔ Zugang zur Schädelbasis, transthemoidal
- 01.24.36 ↔ Zugang zur Schädelbasis, transmastoidal
- 01.24.37 ↔ Zugang zur Schädelbasis, translabyrinthär
- 01.24.38 ↔ Zugang zur Schädelbasis, transpyramidal
- 01.24.39 ↔ Zugang zur Schädelbasis, sonstige
- 01.24.3A ↔ Zugang zur Schädelbasis, transkondylär
- 01.24.3B ↔ Zugang zur Schädelbasis, transorbital
- 01.24.3C ↔ Zugang zur Schädelbasis, mit Le-Fort-I-Osteotomie
- 01.24.3D ↔ Zugang zur Schädelbasis, transnasal-transcribiform
- 01.24.3E ↔ Zugang zur Schädelbasis, transnasal-transclival
- 01.24.3F ↔ Zugang zur Schädelbasis, transoral-transclival
- 01.24.3G ↔ Zugang zur Schädelbasis, transnasal-transpterygoidal
- 01.24.99 ↔ Sonstige Kraniotomie, sonstige
- 01.25.00 ↔ Sonstige Kraniektomie, n.n.bez.
- 01.25.10 ↔ Sonstige Kraniektomie mit Dekompression
- 01.25.11 ↔ Sonstige Kraniektomie zur Entleerung eines epiduralen Hämatoms
- 01.25.12 ↔ Sonstige Kraniektomie zur Entleerung eines epiduralen Empyems
- 01.25.13 ↔ Sonstige Kraniektomie zur Entfernung eines Fremdkörpers aus Schädelknochen oder Epiduralraum
- 01.25.14 ↔ Sonstige Kraniektomie mit Einlegen von alloplastischem Material oder eines Medikamententrägers in den Schädelknochen oder Epiduralraum
- 01.25.19 ↔ Sonstige Kraniektomie zur Drainage epiduraler Flüssigkeit oder aus sonstigen Gründen
- 01.25.20 ↔ Sonstige Kraniektomie, Rekraniotomie mit Einbringen einer Drainage
- 01.25.21 ↔ Sonstige Kraniektomie, Rekraniotomie zur Entfernung von alloplastischem Material oder eines Medikamententrägers aus dem Schädelknochen oder Epiduralraum
- 01.25.99 ↔ Sonstige Kraniektomie, sonstige
- 01.26 ↔ Einsetzen und Ersetzen eines Katheters in die Schädelhöhle oder Hirngewebe
- 01.29.00 ↔ Revision ohne Ersatz von Katheter(n) aus Schädelhöhle oder Hirngewebe, n.n.bez.
- 01.29.10 ↔ Stereotaktische Revision ohne Ersatz von intrazerebralen Kathetern zur intraventrikulären Infusion
- 01.29.99 ↔ Revision ohne Ersatz von Katheter(n) aus Schädelhöhle oder Hirngewebe, sonstige
- 01.39.00 ↔ Sonstige Inzision am Gehirn, n.n.bez.
- 01.39.19 ↔ Sonstige Inzision am Gehirn, Entleerung von sonstiger intrazerebraler Flüssigkeit
- 01.39.29 ↔ Sonstige Inzision am Gehirn, Stereotaktische Entleerung sonstiger intrakranieller Flüssigkeit
- 01.39.30 ↔ Sonstige Inzision am Gehirn, Entfernung eines intrazerebralen Fremdkörpers
- 01.39.40 ↔ Anlegen einer externen Drainage am Liquorsystem (z. B. ventrikulär, zisternal, subdural)
- 01.39.41 ↔ Anlegen eines Reservoirs am Liquorsystem (z. B. ventrikulär, zisternal, subdural)
- 01.39.42 ↔ Entfernen eines Reservoirs am Liquorsystem (z. B. ventrikulär, zisternal, subdural)
- 01.39.99 ↔ Sonstige Inzision am Gehirn, sonstige
- 01.51.00 ↔ Exzision und Destruktion von Läsion oder Gewebe an Gehirn und Hirnhäuten, n.n.bez.
- 01.51.10 ↔ Exzision von Tumorgewebe an den Hirnhäuten mit Präparation von infiltriertem Nachbargewebe
- 01.51.19 ↔ Exzision von Läsion oder Gewebe an den Hirnhäuten, sonstige
- 01.51.21 ↔ Exzision von hirneigenem intrazerebralen Tumorgewebe
- 01.51.22 ↔ Exzision von nicht hirneigenem intrazerebralen Tumorgewebe
- 01.51.29 ↔ Exzision von Läsion oder Gewebe am Gehirn, sonstige
- 01.51.31 ↔ Destruktion von Läsion oder Gewebe an Hirnhäuten
- 01.51.41 ↔ Destruktion von hirneigenem intrazerebralen Tumorgewebe
- 01.51.42 ↔ Destruktion von nicht hirneigenem intrazerebralen Tumorgewebe
- 01.51.49 ↔ Destruktion von Läsion oder Gewebe am Gehirn, sonstige
- 01.52.00 ↔ Hemisphärektomie, n.n.bez.
- 01.52.10 ↔ Hemisphärektomie, hirneigenes intrazerebrales Tumorgewebe

01.52.11 ↔ Hemisphärektomie, nicht hirneigenes intrazerebrales Tumorgewebe	02.51.11 ↔ Encephalo-duro-arterio-synangiose [EDAS]
01.52.99 ↔ Hemisphärektomie, sonstige	02.51.12 ↔ Encephalo-duro-synangiose [EDS]
01.53.00 ↔ Lobektomie am Gehirn, n.n.bez.	02.51.14 ↔ Encephalo-myo-synangiose [EMS]
01.53.10 ↔ Lobektomie am Gehirn, hirneigenes intrazerebrales Tumorgewebe	02.51.15 ↔ Encephalo-galea-periost-synangiose [EGPS]
01.53.11 ↔ Lobektomie am Gehirn, nicht hirneigenes intrazerebrales Tumorgewebe	02.51.99 ↔ Synangiose, sonstige
01.53.99 ↔ Lobektomie am Gehirn, sonstige	02.92 ↔ Plastische Rekonstruktion am Gehirn
01.59 ↔ Sonstige Exzision und Destruktion an Gehirn und Hirnhäuten, sonstige	02.93.30 ↔ Implantation oder Wechsel der Elektroden zur intrakraniellen Neurostimulation, n.n.bez.
01.6X.10 ↔ Exzision und Destruktion von Tumorgewebe an der Schädelbasis	02.93.31 ↔ Implantation oder Wechsel von temporären Mikroelektroden zur monolokulären Ableitung und Stimulation
01.6X.11 ↔ Exzision und Destruktion von Tumorgewebe an der Kalotte	02.93.32 ↔ Implantation oder Wechsel von temporären Mikroelektroden zur multilokulären Ableitung und Stimulation
01.6X.20 ↔ Exzision und Destruktion vom sonstigem erkrankten Gewebe an der Schädelbasis	02.93.33 ↔ Implantation oder Wechsel von permanenten Mikroelektroden zur monolokulären Ableitung und Stimulation
01.6X.21 ↔ Exzision und Destruktion von sonstigem erkrankten Gewebe an der Kalotte	02.93.34 ↔ Implantation oder Wechsel von permanenten Mikroelektroden zur multilokulären Ableitung und Stimulation
01.6X.22 ↔ Exzision und Destruktion von sonstigem erkrankten Gewebe an der Kalotte mit Hirnhäuten	02.93.39 ↔ Implantation oder Wechsel der Elektroden zur intrakraniellen Neurostimulation, sonstige
02.01 ↔ Eröffnen einer Schädelnaht	02.93.40 ↔ Revision ohne Ersatz der Elektroden zur intrakraniellen Neurostimulation, n.n.bez.
02.02 ↔ Elevation von Frakturfragmenten vom Schädel	02.93.41 ↔ Revision ohne Ersatz der Elektroden zur intrakraniellen Neurostimulation, stereotaktisch, permanentes Einzelelektrodensystem zur Dauerstimulation
02.03 ↔ Bildung eines Schädelknochenlappens	02.93.42 ↔ Revision ohne Ersatz der Elektroden zur intrakraniellen Neurostimulation, stereotaktisch, permanentes Mehrelektrodensystem zur Dauerstimulation
02.04.00 ↔ Knochentransplantation an den Schädel, n.n.bez.	02.93.49 ↔ Revision ohne Ersatz der Elektroden zur intrakraniellen Neurostimulation, sonstige
02.04.10 ↔ Knochentransplantation an den Schädel, Schädeldach	02.93.51 ↔ Entfernen der Elektroden zur intrakraniellen Neurostimulation
02.04.99 ↔ Knochentransplantation an den Schädel, sonstige	02.96 ↔ Einsetzen einer sphenoidalen Elektrode
02.05.00 ↔ Einsetzen einer Schädelknochenplatte, n.n.bez.	02.99.10 ↔ Stereotaktische Eingriffe am Liquorsystem
02.05.10 ↔ Einsetzen eines CAD-Implantats an Hirnschädel ohne Beteiligung des Gesichtsschädels, einfacher Defekt	02.99.11 ↔ Stereotaktische Implantation und Explantation von radioaktivem Material als selbstständiger Eingriff
02.05.11 ↔ Einsetzen eines CAD-Implantats an Hirnschädel ohne Beteiligung des Gesichtsschädels, grosser oder komplexer Defekt	02.99.12 ↔ Stereotaktische Implantation von Gewebe an Schädel, Gehirn und Hirnhäuten
02.05.20 ↔ Einsetzen eines CAD-Implantats an Hirnschädel mit Beteiligung von Orbita, Temporalregion oder frontalem Sinus, bis zu 2 Regionen	02.99.13 ↔ Stereotaktische Instillation von Medikamenten als selbstständiger Eingriff
02.05.30 ↔ Einsetzen eines CAD-Implantats an Hirnschädel mit Beteiligung multipler Regionen des Gesichtsschädels, ab 3 Regionen	02.99.14 ↔ Stereotaktische Implantation, Revision oder Wechsel von intrazerebralen Kathetern zur intraventrikulären Infusion
02.05.41 ↔ Wiedereinsetzen einer autologen Schädelknochenplatte	02.99.20 ↔ Umwandlung eines Liquorshunts (oder Hirnwasserableitung) in eine Mehrfachableitung
02.05.99 ↔ Einsetzen einer Schädelknochenplatte, sonstige	02.99.29 ↔ Sonstige Revision und Entfernung von Liquorableitungen
02.06.00 ↔ Sonstige Osteoplastik am Schädel, n.n.bez.	02.99.30 ↔ Implantation oder Wechsel einer intrakraniellen Messsonde
02.06.10 ↔ Frontoorbitale Kranioplastik zur Verlagerung	02.99.31 ↔ Revision ohne Ersatz einer intrakraniellen Messsonde
02.06.20 ↔ Rekonstruktion des Hirnschädels ohne Beteiligung des Gesichtsschädels, mit einfachem Implantat (Knochenzement, alloplastisches Material)	02.99.40 ↔ Implantation oder Wechsel einer Neuroprothese
02.06.30 ↔ Rekonstruktion von Hirn- sowie Gesichtsschädel, mit einfachem Implantat (Knochenzement, alloplastisches Material)	02.99.41 ↔ Revision ohne Ersatz einer Neuroprothese
02.06.99 ↔ Sonstige Osteoplastik am Schädel, sonstige	02.99.50 ↔ Implantation und Entfernung eines Katheter-Ballon-Systems zur intrazerebralen Brachytherapie
02.07 ↔ Entfernen einer Schädelknochenplatte	02.99.90 ↔ Sonstige stereotaktische Operationen an Schädel, Gehirn und Hirnhäuten
02.11 ↔ Einfache Naht an der Dura mater des Gehirns	04.01.00 ↔ Exzision eines Akustikusneurinoms, n.n.bez.
02.12.00 ↔ Sonstige Rekonstruktion an den Hirnhäuten, n.n.bez.	04.01.10 ↔ Exzision eines Akustikusneurinoms durch Kraniotomie
02.12.10 ↔ Sonstige Rekonstruktion an den Hirnhäuten ohne Kranioplastik	04.01.11 ↔ Exzision eines Akustikusneurinoms, translabyrinthärer Zugang
02.12.20 ↔ Sonstige Rekonstruktion an den Hirnhäuten mit Kranioplastik	04.01.99 ↔ Exzision eines Akustikusneurinoms, sonstige
02.12.21 ↔ Sonstige Duraplastik mit Kranioplastik an der Konvexität	04.41 ↔ Dekompression an der Wurzel des N. trigeminus
02.12.22 ↔ Sonstige Duraplastik mit Kranioplastik am kraniozervikalen Übergang	07.13.10 ↔ Geschlossene [perkutane] [Nadel-] Biopsie an der Hypophyse durch transfrontalen Zugang
02.12.31 ↔ Duraplastik an der Frontobasis mit gestieltem Lappen	
02.12.99 ↔ Sonstige Rekonstruktion an den Hirnhäuten, sonstige	
02.13 ↔ Ligatur eines Gefässes der Hirnhäute	
02.14 ↔ Exzision am Plexus chorioideus	
02.51.00 ↔ Synangiose, n.n.bez.	

07.13.11 ↔	Offene Biopsie an der Hypophyse durch transfrontalen Zugang	18.71.10 ↔	Ohrmuschelaufbau, partiell, n.n.bez.
07.13.12 ↔	Stereotaktische Biopsie an der Hypophyse durch transfrontalen Zugang	18.71.11 ↔	Ohrmuschelaufbau, partiell mit Gewebeexpander
07.13.99 ↔	Biopsie an der Hypophyse, transfrontaler Zugang, sonstige	18.71.12 ↔	Ohrmuschelaufbau, partiell mit Galealappen
07.14.10 ↔	Geschlossene [perkutane] [Nadel-] Biopsie an der Hypophyse durch transsphänoidalen Zugang	18.71.13 ↔	Ohrmuschelaufbau, partiell mit Knorpeltransplantat
07.14.11 ↔	Offene Biopsie an der Hypophyse durch transsphänoidalen Zugang	18.71.14 ↔	Ohrmuschelaufbau, partiell mit mikrovaskulärem Lappen
07.14.12 ↔	Stereotaktische Biopsie an der Hypophyse durch transsphänoidalen Zugang	18.71.19 ↔	Ohrmuschelaufbau, partiell, sonstige
07.14.99 ↔	Biopsie an der Hypophyse, transsphänoidaler Zugang, sonstige	18.71.20 ↔	Ohrmuschelaufbau, total, n.n.bez.
07.17.10 ↔	Geschlossene [perkutane] [Nadel-] Biopsie am Corpus pineale	18.71.21 ↔	Ohrmuschelaufbau, total mit Gewebeexpander
07.17.11 ↔	Offene Biopsie am Corpus pineale	18.71.22 ↔	Ohrmuschelaufbau, total mit Galealappen
07.17.12 ↔	Stereotaktische Biopsie am Corpus pineale	18.71.23 ↔	Ohrmuschelaufbau, total mit Knorpeltransplantat
07.17.99 ↔	Biopsie am Corpus pineale, sonstige	18.71.24 ↔	Ohrmuschelaufbau, total mit mikrovaskulärem Lappen
07.51 ↔	Exploration im Gebiet des Corpus pineale	18.71.29 ↔	Ohrmuschelaufbau, total, sonstige
07.52 ↔	Inzision am Corpus pineale	18.71.30 ↔	Implantation von alloplastischen Materialien beim Aufbau einer Ohrmuschel
07.53 ↔	Partielle Exzision des Corpus pineale	18.71.99 ↔	Ohrmuschelaufbau, sonstige
07.54 ↔	Totale Exzision des Corpus pineale	19.11 ↔	Stapedektomie und Stapesplastik mit Einpassen einer Stapesprothese
07.59 ↔	Operationen am Corpus pineale, sonstige	19.19.00 ↔	Sonstige Stapedektomie und Stapesplastiken, n.n.bez.
07.61 ↔	Partielle Exzision der Hypophyse, transfrontaler Zugang	19.19.10 ↔	Stapedotomie mit Einpassen einer autogenen Stapesprothese (Inkus-Stapedotomie)
07.62 ↔	Partielle Exzision an der Hypophyse, transsphänoidaler Zugang	19.19.11 ↔	Stapedotomie mit Einpassen einer alloplastischen Stapesprothese (Inkus-Stapedotomie)
07.63 ↔	Partielle Exzision an der Hypophyse, nicht näher bezeichneter Zugang	19.19.12 ↔	Malleo-Stapedotomie
07.64 ↔	Totale Exzision der Hypophyse, transfrontaler Zugang	19.19.99 ↔	Sonstige Stapedektomie und Stapesplastiken, sonstige
07.65 ↔	Totale Exzision der Hypophyse, transsphänoidaler Zugang	19.21 ↔	Revision einer Stapedotomie, Stapedektomie und Stapesplastik mit Inkus-Ersatz
07.68 ↔	Totale Exzision der Hypophyse, anderer näher bezeichneter Zugang	19.29.00 ↔	Sonstige Revision einer Stapedotomie, Stapedektomie und Stapesplastik, n.n.bez.
07.69 ↔	Totale Exzision der Hypophyse, nicht näher bezeichneter Zugang	19.29.10 ↔	Sonstige Revision einer Stapedotomie und Stapedektomie mit Stapesprothese
07.71 ↔	Exploration der Fossa hypophysialis	19.29.11 ↔	Sonstige Revision einer Stapedotomie und Stapedektomie mit autogener Stapesprothese
07.72 ↔	Inzision an der Hypophyse	19.29.12 ↔	Sonstige Revision einer Stapedotomie und Stapedektomie mit alloplastischer Stapesprothese
07.79 ↔	Sonstige Operation an der Hypophyse, sonstige	19.29.13 ↔	Sonstige Revision einer Stapesplastik (ohne Inkus-Ersatz)
16.01 ↔	Orbitotomie mit Knochenlappen	19.29.99 ↔	Sonstige Revision einer Stapedotomie, Stapedektomie und Stapesplastik, sonstige
16.02 ↔	Orbitotomie mit Einsetzen eines orbitalen Implantats	19.52 ↔	Tympanoplastik Typ II
16.09 ↔	Orbitotomie, sonstige	19.53 ↔	Tympanoplastik Typ III
16.51.00 ↔	Exenteration der Orbita mit Entfernen benachbarter Strukturen, n.n.bez.	19.54 ↔	Tympanoplastik Typ IV
16.51.10 ↔	Exenteration der Orbita mit Entfernen benachbarter Strukturen, mit Erhalt der Lidhaut	19.55 ↔	Tympanoplastik Typ V
16.51.11 ↔	Exenteration der Orbita mit Entfernen benachbarter Strukturen, ohne Erhalt der Lidhaut	19.56.00 ↔	Tympanoplastik und Ossikuloplastik, n.n.bez.
16.51.99 ↔	Exenteration der Orbita mit Entfernen benachbarter Strukturen, sonstige	19.56.10 ↔	Tympanoplastik mit Antrotomie, Attikotomie, Attikoantrotomie oder Mastoidektomie, ohne Implantation einer Prothese oder mit Implantation eines autogenen Ossikels
16.52.00 ↔	Exenteration der Orbita mit therapeutischem Entfernen von Orbitaknochen, n.n.bez.	19.56.11 ↔	Tympanoplastik mit Antrotomie, Attikotomie, Attikoantrotomie oder Mastoidektomie, mit Implantation einer alloplastischen, allogenen oder xenogenen Prothese
16.52.10 ↔	Exenteration der Orbita mit therapeutischem Entfernen von Orbitaknochen, mit Erhalt der Lidhaut	19.56.20 ↔	Tympanoplastik mit Anlage einer Ohradikalhöhle (offene Kavität), ohne Implantation einer Prothese oder mit Implantation eines autogenen Ossikels
16.52.11 ↔	Exenteration der Orbita mit therapeutischem Entfernen von Orbitaknochen, ohne Erhalt der Lidhaut	19.56.21 ↔	Tympanoplastik mit Anlage einer Ohradikalhöhle (offene Kavität), mit Implantation einer alloplastischen, allogenen oder xenogenen Prothese
16.52.99 ↔	Exenteration der Orbita mit therapeutischem Entfernen von Orbitaknochen, sonstige	19.56.99 ↔	Tympanoplastik und Ossikuloplastik, sonstige
16.59.00 ↔	Sonstige Exenteration der Orbita, n.n.bez.	19.6 ↔	Revision einer Tympanoplastik
16.59.10 ↔	Sonstige Exenteration der Orbita, mit Erhalt der Lidhaut	20.23.00 ↔	Inzision am Mittelohr, n.n.bez.
16.59.11 ↔	Sonstige Exenteration der Orbita, ohne Erhalt der Lidhaut	20.23.10 ↔	Antrotomie
16.59.99 ↔	Sonstige Exenteration der Orbita, sonstige	20.23.11 ↔	Attikotomie
16.63 ↔	Revision einer Eukleationstasche mit Transplantat	20.23.12 ↔	Tympanotomie mit Abdichtung der runden und ovalen Fenstermembran
16.64 ↔	Sonstige Revision einer Eukleationstasche	20.23.13 ↔	Explorative Tympanotomie
16.66 ↔	Sonstige Revision einer Exenterationshöhle	20.23.99 ↔	Inzision am Mittelohr, sonstige
18.71.00 ↔	Ohrmuschelaufbau, n.n.bez.	20.41 ↔	Einfache Mastoidektomie

20.42 ↔	Radikale Mastoidektomie	39.72.17 ↔	Selektive Embolisation von intrakraniellen Gefässen mit Partikeln
20.43.00 ↔	Mastoidektomie, mit Freilegung des Fazialiskanals, n.n.bez.	39.72.18 ↔	Selektive Embolisation von intrakraniellen Gefässen mit embolisierenden Flüssigkeiten
20.43.11 ↔	Mastoidektomie, mit Freilegung des Fazialiskanals, ohne Dekompression des Nerven	39.72.19 ↔	Selektive Embolisation von intrakraniellen Gefässen, sonstige
20.43.12 ↔	Mastoidektomie, mit Freilegung des Fazialiskanals, mit Dekompression des Nerven	39.72.1A ↔	Selektive Embolisation von intrakraniellen Gefässen mit embolisierenden (ablösbaren) Ballons
20.44.11 ↔	Mastoidektomie, subtotale Resektion des Felsenbeins [subtotale Petrosektomie], ohne Obliteration	39.72.1B ↔	Selektive Embolisation von intrakraniellen Gefässen mit Schirmen
20.44.12 ↔	Mastoidektomie, subtotale Resektion des Felsenbeins [subtotale Petrosektomie], mit Obliteration von Fettgewebe	39.72.24 ↔	Selektive Embolisation von extrakraniellen Gefässen des Kopfes und des Halses mit adhäsivem Embolisat
20.44.13 ↔	Mastoidektomie, subtotale Resektion des Felsenbeins [subtotale Petrosektomie], mit Obliteration von Muskelgewebe	39.72.25 ↔	Selektive Embolisation von extrakraniellen Gefässen des Kopfes und des Halses mit Plugs
20.44.14 ↔	Mastoidektomie, subtotale Resektion des Felsenbeins [subtotale Petrosektomie], mit Obliteration von Fett- sowie Muskelgewebe	39.72.26 ↔	Selektive Embolisation von extrakraniellen Gefässen des Kopfes und des Halses mit Coils
20.45.11 ↔	Mastoidektomie, partielle Resektion des Felsenbeins, ohne Obliteration	39.72.27 ↔	Selektive Embolisation von extrakraniellen Gefässen des Kopfes und des Halses mit Partikeln
20.45.12 ↔	Mastoidektomie, partielle Resektion des Felsenbeins, mit Obliteration von Fettgewebe	39.72.28 ↔	Selektive Embolisation von extrakraniellen Gefässen des Kopfes und des Halses mit embolisierenden Flüssigkeiten
20.45.13 ↔	Mastoidektomie, partielle Resektion des Felsenbeins, mit Obliteration von Muskelgewebe	39.72.29 ↔	Selektive Embolisation von extrakraniellen Gefässen des Kopfes und des Halses, sonstige
20.45.14 ↔	Mastoidektomie, partielle Resektion des Felsenbeins, mit Obliteration von Fett- sowie Muskelgewebe	39.72.2A ↔	Selektive Embolisation von extrakraniellen Gefässen des Kopfes und des Halses mit embolisierenden (ablösbaren) Ballons
20.45.15 ↔	Styloidektomie	39.72.2B ↔	Selektive Embolisation von extrakraniellen Gefässen des Kopfes und des Halses mit Schirmen
20.51.10 ↔	Exzision einer Läsion an der Paukenhöhle	39.77.00 ↔	Perkutan-transluminale endovaskuläre Intervention an intrakraniell(en) Gefäss(en), n.n.bez.
20.51.11 ↔	Exzision einer Läsion an der Pyramidenspitze	39.77.09 ↔	Perkutan-transluminale endovaskuläre Intervention an intrakraniell(en) Gefäss(en), sonstige
20.51.12 ↔	Exzision einer Läsion an der Otobasis	39.77.10 ↔	Perkutane Ballonangioplastie an intrakraniell(en) Gefäss(en)
20.51.99 ↔	Exzision einer Läsion am Mittelohr, sonstige	39.77.20 ↔	Perkutane Bladeangioplastie an intrakraniell(en) Gefäss(en)
20.79.00 ↔	Sonstige Inzision, Exzision und Destruktion am Innenohr, n.n.bez.	39.77.30 ↔	Perkutane Laserangioplastie an intrakraniell(en) Gefäss(en)
20.79.10 ↔	Exzision einer Läsion am Labyrinth	39.77.40 ↔	Perkutane Atherektomie an intrakraniell(en) Gefäss(en)
20.79.11 ↔	Kochleosaccotomie	39.77.61 ↔	Perkutane Rotationstromektomie an intrakraniell(en) Gefäss(en)
20.79.20 ↔	Labyrinthektomie, transtympanal	39.77.62 ↔	Perkutane Thromektomie an intrakraniell(en) Gefäss(en)
20.79.21 ↔	Labyrinthektomie, transmastoidal	39.77.80 ↔	Perkutan-transluminale intraarterielle Spasmolyse bei zerebrovaskulären Vasospasmen
20.79.22 ↔	Labyrinthdestruktion, transtympanal	39.79.21 ↔	Coil-Embolisation oder -Verschluss von Gefässen der oberen Extremitäten
20.79.23 ↔	Labyrinthdestruktion, transmastoidal	39.79.22 ↔	Coil-Embolisation oder -Verschluss der Aorta
20.79.99 ↔	Sonstige Inzision, Exzision und Destruktion am Innenohr, sonstige	39.79.24 ↔	Coil-Embolisation oder -Verschluss von thorakalen Gefässen
20.92 ↔	Revision einer Mastoidektomie	39.79.25 ↔	Coil-Embolisation oder -Verschluss von viszeralen Gefässen
20.99.10 ↔	Implantation von Knochenverankerungen am Felsenbein, Mittel- oder Innenohr	39.79.26 ↔	Coil-Embolisation oder -Verschluss von abdominalen und pelvinen Gefässen
20.99.20 ↔	Verschluss einer Labyrinthfistel	39.79.27 ↔	Coil-Embolisation oder -Verschluss von Gefässen der unteren Extremitäten
20.99.30 ↔	Entfernung eines Kochleaimplantats oder implantierbaren Hörgerätes	39.79.28 ↔	Coil-Embolisation oder -Verschluss von spinalen Gefässen
20.99.99 ↔	Sonstige Operationen an Innen- und Mittelohr, sonstige	39.79.29 ↔	Coil-Embolisation oder -Verschluss von sonstigen Gefässen, sonstige
22.51 ↔	Ethmoidotomie	39.79.41 ↔	Selektive Embolisation mit ablösbaren Ballons von Gefässen der oberen Extremitäten
22.52 ↔	Sphenoidotomie	39.79.42 ↔	Selektive Embolisation mit ablösbaren Ballons der Aorta
22.63.00 ↔	Ethmoidektomie, n.n.bez.	39.79.44 ↔	Selektive Embolisation mit ablösbaren Ballons von thorakalen Gefässen
22.63.10 ↔	Ethmoidektomie von aussen	39.79.45 ↔	Selektive Embolisation mit ablösbaren Ballons von viszeralen Gefässen
22.63.11 ↔	Ethmoidektomie, endonasal oder transmaxillär	39.79.46 ↔	Selektive Embolisation mit ablösbaren Ballons von abdominalen und pelvinen Gefässen
22.63.99 ↔	Ethmoidektomie, sonstige		
22.64 ↔	Sphenoidektomie		
38.61 ↔	Sonstige Exzision von intrakraniellen Gefässen		
39.28 ↔	Extrakraniell-intrakranieller Gefäss-Bypass		
39.2A ↔	Intra-intrakranieller Gefäss-Bypass		
39.51.00 ↔	Aneurysma-Clipping, n.n.bez.		
39.51.11 ↔	Aneurysma-Clipping intrakraniell		
39.51.99 ↔	Aneurysma-Clipping, sonstige		
39.72.09 ↔	Endovaskuläre plastische Rekonstruktion oder Okklusion von Gefässen am Kopf und Hals, sonstige		
39.72.14 ↔	Selektive Embolisation von intrakraniellen Gefässen mit adhäsivem Embolisat		
39.72.15 ↔	Selektive Embolisation von intrakraniellen Gefässen mit Plugs		
39.72.16 ↔	Selektive Embolisation von intrakraniellen Gefässen mit Coils		

39.79.47 ↔	Selektive Embolisation mit ablösbaren Ballons von spinalen Gefässen	39.79.95 ↔	Selektive Embolisation von viszerale Gefässen, sonstige
39.79.48 ↔	Selektive Embolisation mit ablösbaren Ballons von Gefässen der unteren Extremitäten	39.79.96 ↔	Selektive Embolisation von abdominalen und pelvinen Gefässen, sonstige
39.79.49 ↔	Selektive Embolisation mit ablösbaren Ballons von sonstigen Gefässen, sonstige	39.79.98 ↔	Selektive Embolisation von spinalen Gefässen, sonstige
39.79.51 ↔	Selektive Embolisation mit Schirmen von Gefässen der oberen Extremitäten	39.79.A1 ↔	Selektive Embolisation mit Plugs von Gefässen der oberen Extremitäten
39.79.52 ↔	Selektive Embolisation mit Schirmen der Aorta	39.79.A2 ↔	Selektive Embolisation mit Plugs der Aorta
39.79.54 ↔	Selektive Embolisation mit Schirmen von thorakalen Gefässen	39.79.A4 ↔	Selektive Embolisation mit Plugs von thorakalen Gefässen
39.79.55 ↔	Selektive Embolisation mit Schirmen von viszerale Gefässen	39.79.A5 ↔	Selektive Embolisation mit Plugs von viszerale Gefässen
39.79.56 ↔	Selektive Embolisation mit Schirmen von abdominalen und pelvinen Gefässen	39.79.A6 ↔	Selektive Embolisation mit Plugs von abdominalen und pelvinen Gefässen
39.79.57 ↔	Selektive Embolisation mit Schirmen von Gefässen der unteren Extremitäten	39.79.A7 ↔	Selektive Embolisation mit Plugs von Gefässen der unteren Extremitäten
39.79.58 ↔	Selektive Embolisation mit Schirmen von spinalen Gefässen	39.79.A8 ↔	Selektive Embolisation mit Plugs von spinalen Gefässen
39.79.59 ↔	Selektive Embolisation mit Schirmen von sonstigen Gefässen, sonstige	39.79.A9 ↔	Selektive Embolisation mit Plugs von sonstigen Gefässen, sonstige
39.79.61 ↔	Selektive Embolisation mit Partikeln von Gefässen der oberen Extremitäten	39.79.B1 ↔	Selektive Embolisation mit embolisierenden Flüssigkeiten von Gefässen der oberen Extremitäten
39.79.62 ↔	Selektive Embolisation mit Partikeln der Aorta	39.79.B2 ↔	Selektive Embolisation mit embolisierenden Flüssigkeiten der Aorta
39.79.64 ↔	Selektive Embolisation mit Partikeln von thorakalen Gefässen	39.79.B4 ↔	Selektive Embolisation mit embolisierenden Flüssigkeiten von thorakalen Gefässen
39.79.65 ↔	Selektive Embolisation mit Partikeln von viszerale Gefässen	39.79.B5 ↔	Selektive Embolisation mit embolisierenden Flüssigkeiten von viszerale Gefässen
39.79.66 ↔	Selektive Embolisation mit Partikeln von abdominalen und pelvinen Gefässen	39.79.B6 ↔	Selektive Embolisation mit embolisierenden Flüssigkeiten von abdominalen und pelvinen Gefässen
39.79.67 ↔	Selektive Embolisation mit Partikeln von Gefässen der unteren Extremitäten	39.79.B8 ↔	Selektive Embolisation mit embolisierenden Flüssigkeiten von spinalen Gefässen
39.79.68 ↔	Selektive Embolisation mit Partikeln von spinalen Gefässen	39.79.C1 ↔	Selektive Embolisation mit adhäsivem Embolisat von Gefässen der oberen Extremitäten
39.79.69 ↔	Selektive Embolisation mit Partikeln von sonstigen Gefässen, sonstige	39.79.C2 ↔	Selektive Embolisation mit adhäsivem Embolisat der Aorta
39.79.71 ↔	Kathetertechnischer Verschluss mittels Laser, an Arterien der oberen Extremitäten	39.79.C4 ↔	Selektive Embolisation mit adhäsivem Embolisat von thorakalen Gefässen
39.79.72 ↔	Kathetertechnischer Verschluss mittels Laser, an der Aorta	39.79.C5 ↔	Selektive Embolisation mit adhäsivem Embolisat von viszerale Gefässen
39.79.74 ↔	Kathetertechnischer Verschluss mittels Laser, an thorakalen Gefässen	39.79.C6 ↔	Selektive Embolisation mit adhäsivem Embolisat von abdominalen und pelvinen Gefässen
39.79.75 ↔	Kathetertechnischer Verschluss mittels Laser, an Gefässen der unteren Extremitäten	39.79.C8 ↔	Selektive Embolisation mit adhäsivem Embolisat von spinalen Gefässen
39.79.76 ↔	Kathetertechnischer Verschluss mittels Laser, an viszerale Gefässen	39.7A.22 ↔	Endovaskuläre Implantation in Beckenarterie eines Stent-Grafts [Stent-Prothese], mit Versorgung eines Gefässabganges in Parallelgraft-Technik
39.79.77 ↔	Kathetertechnischer Verschluss mittels Laser, an abdominalen und pelvinen Gefässen	39.7A.31 ↔	Endovaskuläre Implantation eines Stent-Grafts [Stent-Prothese] in die V. cava
39.79.79 ↔	Kathetertechnischer Verschluss von Arterien mittels Laser, sonstige Gefässe, sonstige	39.7A.32 ↔	Endovaskuläre Implantation eines Stent-Grafts [Stent-Prothese] in die V. portae
39.79.81 ↔	Kathetertechnischer Verschluss mittels Radiofrequenz an Arterien der oberen Extremitäten	39.7A.41 ↔	Endovaskuläre Implantation eines Stent-Grafts [Stent-Prothese] in Nierengefässe
39.79.82 ↔	Kathetertechnischer Verschluss mittels Radiofrequenz an der Aorta	39.B1.11 ↔	(Perkutan-)transluminale Implantation von Stents ohne Medikamentenfreisetzung, intrakranielle Gefässe
39.79.84 ↔	Kathetertechnischer Verschluss mittels Radiofrequenz an thorakalen Gefässen	39.B1.L1 ↔	(Perkutan-)transluminale Implantation von Stents ohne Medikamentenfreisetzung, spinale Gefässe
39.79.85 ↔	Kathetertechnischer Verschluss mittels Radiofrequenz an Gefässen der unteren Extremitäten	39.B2.11 ↔	(Perkutan-)transluminale Implantation von Stents mit Medikamentenfreisetzung, intrakranielle Gefässe
39.79.86 ↔	Kathetertechnischer Verschluss mittels Radiofrequenz an viszerale Gefässen	39.B2.L1 ↔	(Perkutan-)transluminale Implantation von Stents mit Medikamentenfreisetzung, spinale Gefässe
39.79.87 ↔	Kathetertechnischer Verschluss mittels Radiofrequenz an abdominalen und pelvinen Gefässen	39.B3.11 ↔	(Perkutan-)transluminale Implantation von gecoverten Stents ohne Medikamentenfreisetzung, intrakranielle Gefässe
39.79.89 ↔	Kathetertechnischer Verschluss mittels Radiofrequenz an sonstigen Gefässen, sonstige	39.B3.L1 ↔	(Perkutan-)transluminale Implantation von gecoverten Stents ohne Medikamentenfreisetzung, spinale Gefässe
39.79.91 ↔	Selektive Embolisation von Gefässen der oberen Extremitäten, sonstige		
39.79.92 ↔	Selektive Embolisation der Aorta, sonstige		
39.79.94 ↔	Selektive Embolisation von thorakalen Gefässen, sonstige		

- 39.B4.11 ↔ (Perkutan-)transluminale Implantation von gecoverten Stents mit Medikamentenfreisetzung, intrakranielle Gefässe
- 39.B4.L1 ↔ (Perkutan-)transluminale Implantation von gecoverten Stents mit Medikamentenfreisetzung, spinale Gefässe
- 39.B5.11 ↔ (Perkutan-)transluminale Implantation von ungecoverten Cheatham-Platinum-Stents, intrakranielle Gefässe
- 39.B5.L1 ↔ (Perkutan-)transluminale Implantation von ungecoverten Cheatham-Platinum-Stents, spinale Gefässe
- 39.B6.11 ↔ (Perkutan-)transluminale Implantation von gecoverten Cheatham-Platinum-Stents, intrakranielle Gefässe
- 39.B6.L1 ↔ (Perkutan-)transluminale Implantation von gecoverten Cheatham-Platinum-Stents, spinale Gefässe
- 39.B7.11 ↔ (Perkutan-)transluminale Implantation von ungecoverten grosslumige Stents, intrakranielle Gefässe
- 39.B7.L1 ↔ (Perkutan-)transluminale Implantation von ungecoverten grosslumige Stents, spinale Gefässe
- 39.B8.11 ↔ (Perkutan-)transluminale Implantation von gecoverten grosslumige Stents, intrakranielle Gefässe
- 39.B8.L1 ↔ (Perkutan-)transluminale Implantation von gecoverten grosslumige Stents, spinale Gefässe
- 39.BE ↔ (Perkutan-)transluminale Implantation eines selbstexpandierenden Bifurkationsstents, intrakraniell
- 39.BF.11 ↔ (Perkutan-)transluminale Implantation von selbstexpandierenden Mikrostroments, intrakranielle Gefässe
- 39.BH.11 ↔ (Perkutan-)transluminale Implantation von Stents zur Strömungslaminierung bei Aneurysmen, intrakranielle Gefässe
- 39.BH.L1 ↔ (Perkutan-)transluminale Implantation von Stents zur Strömungslaminierung bei Aneurysmen, spinale Gefässe
- 76.92.20 ↔ Einsetzen von CAD-Implantat an Gesichtsschädel ohne Beteiligung des Hirnschädels, bis zu 2 Regionen
- 76.92.21 ↔ Einsetzen von CAD-Implantat an Gesichtsschädel ohne Beteiligung des Hirnschädels, ab 3 Regionen
- 76.92.30 ↔ Einsetzen eines CAD-Implantats an Maxilla, zur plastischen Rekonstruktion eines einfachen Defekts
- 76.92.31 ↔ Einsetzen eines CAD-Implantats an Maxilla, zur plastischen Rekonstruktion eines grossen oder komplexen Defekts
- 92.53.13 ↔ Stereotaktische Beschleunigertherapie, zerebral, fraktioniert, einfach
- 92.53.14 ↔ Stereotaktische Beschleunigertherapie, zerebral, fraktioniert, komplex
- 92.53.19 ↔ Stereotaktische Beschleunigertherapie, zerebral, sonstige
- 92.53.23 ↔ Stereotaktische Beschleunigertherapie, extrazerebral, fraktioniert, einfach
- 92.53.24 ↔ Stereotaktische Beschleunigertherapie, extrazerebral, fraktioniert, komplex
- 92.53.29 ↔ Stereotaktische Beschleunigertherapie, extrazerebral, sonstige

Prozedur B20-6

- 01.24.31 ↔ Zugang zur Schädelbasis, transoral
- 01.24.32 ↔ Zugang zur Schädelbasis, transoral mit Spaltung des weichen Gaumens
- 01.24.33 ↔ Zugang zur Schädelbasis, transoral mit Spaltung des weichen sowie harten Gaumens
- 01.24.3D ↔ Zugang zur Schädelbasis, transnasal-transcribiform
- 01.24.3E ↔ Zugang zur Schädelbasis, transnasal-transclival
- 01.24.3F ↔ Zugang zur Schädelbasis, transoral-transclival
- 01.32.00 ↔ Lobotomie und Traktotomie, n.n.bez.
- 01.32.10 ↔ Lobotomie und Traktotomie, Zingulotomie
- 01.32.11 ↔ Lobotomie und Traktotomie, Subpiale Transsektion
- 01.32.12 ↔ Lobotomie und Traktotomie, Multiple Lobotomien
- 01.32.20 ↔ Lobotomie und Traktotomie, Stereotaktische Unterbrechung von Bahnsystemen
- 01.32.99 ↔ Lobotomie und Traktotomie, sonstige
- 01.51.00 ↔ Exzision und Destruktion von Läsion oder Gewebe an Gehirn und Hirnhäuten, n.n.bez.
- 01.51.10 ↔ Exzision von Tumorgewebe an den Hirnhäuten mit Präparation von infiltriertem Nachbar gewebe
- 01.51.19 ↔ Exzision von Läsion oder Gewebe an den Hirnhäuten, sonstige
- 01.51.21 ↔ Exzision von hirneigenem intrazerebralen Tumorgewebe
- 01.51.22 ↔ Exzision von nicht hirneigenem intrazerebralen Tumorgewebe
- 01.51.29 ↔ Exzision von Läsion oder Gewebe am Gehirn, sonstige
- 01.51.31 ↔ Destruktion von Läsion oder Gewebe an Hirnhäuten
- 01.51.41 ↔ Destruktion von hirneigenem intrazerebralen Tumorgewebe
- 01.51.42 ↔ Destruktion von nicht hirneigenem intrazerebralen Tumorgewebe
- 01.51.49 ↔ Destruktion von Läsion oder Gewebe am Gehirn, sonstige
- 01.52.00 ↔ Hemisphärektomie, n.n.bez.
- 01.52.10 ↔ Hemisphärektomie, hirneigenes intrazerebrales Tumorgewebe
- 01.52.11 ↔ Hemisphärektomie, nicht hirneigenes intrazerebrales Tumorgewebe
- 01.52.99 ↔ Hemisphärektomie, sonstige
- 01.53.00 ↔ Lobektomie am Gehirn, n.n.bez.
- 01.53.10 ↔ Lobektomie am Gehirn, hirneigenes intrazerebrales Tumorgewebe
- 01.53.11 ↔ Lobektomie am Gehirn, nicht hirneigenes intrazerebrales Tumorgewebe
- 01.53.99 ↔ Lobektomie am Gehirn, sonstige
- 01.59 ↔ Sonstige Exzision und Destruktion an Gehirn und Hirnhäuten, sonstige
- 02.51.00 ↔ Syngangiose, n.n.bez.
- 02.51.11 ↔ Encephalo-duro-arterio-syngangiose [EDAS]
- 02.51.12 ↔ Encephalo-duro-syngangiose [EDS]
- 02.51.14 ↔ Encephalo-myo-syngangiose [EMS]
- 02.51.15 ↔ Encephalo-galea-periost-syngangiose [EGPS]
- 02.51.99 ↔ Syngangiose, sonstige
- 04.01.00 ↔ Exzision eines Akustikusneurinoms, n.n.bez.
- 04.01.10 ↔ Exzision eines Akustikusneurinoms durch Kraniotomie
- 04.01.11 ↔ Exzision eines Akustikusneurinoms, translabyrinthärer Zugang
- 04.01.99 ↔ Exzision eines Akustikusneurinoms, sonstige
- 04.41 ↔ Dekompression an der Wurzel des N. trigeminus
- 07.17.10 ↔ Geschlossene [perkutan] [Nadel-] Biopsie am Corpus pineale
- 07.17.11 ↔ Offene Biopsie am Corpus pineale
- 07.17.12 ↔ Stereotaktische Biopsie am Corpus pineale
- 07.17.99 ↔ Biopsie am Corpus pineale, sonstige
- 07.51 ↔ Exploration im Gebiet des Corpus pineale
- 07.52 ↔ Inzision am Corpus pineale
- 07.53 ↔ Partielle Exzision des Corpus pineale
- 07.54 ↔ Totale Exzision des Corpus pineale
- 07.59 ↔ Operationen am Corpus pineale, sonstige

07.61 ↔	Partielle Exzision der Hypophyse, transfrontaler Zugang	38.31 ↔	Resektion von intrakraniellen Gefässen mit Anastomose
07.62 ↔	Partielle Exzision an der Hypophyse, transsphenoidaler Zugang	38.41 ↔	Resektion von intrakraniellen Blutgefässen mit Ersatz
07.63 ↔	Partielle Exzision an der Hypophyse, nicht näher bezeichneter Zugang	39.2A ↔	Intra-intrakranieller Gefäss-Bypass
07.64 ↔	Totale Exzision der Hypophyse, transfrontaler Zugang	39.51.00 ↔	Aneurysma-Clipping, n.n.bez.
07.65 ↔	Totale Exzision der Hypophyse, transsphenoidaler Zugang	39.51.11 ↔	Aneurysma-Clipping intrakraniell
07.68 ↔	Totale Exzision der Hypophyse, anderer näher bezeichneter Zugang	39.51.99 ↔	Aneurysma-Clipping, sonstige
07.69 ↔	Totale Exzision der Hypophyse, nicht näher bezeichneter Zugang	39.52.11 ↔	Sonstige Korrektur eines Aneurysmas von intrakraniellen Blutgefässen
		39.53 ↔	Verschluss einer arteriovenösen Fistel

Prozedur B20-7

39.72.14 ↔	Selektive Embolisation von intrakraniellen Gefässen mit adhäsivem Embolisat	39.BE ↔	(Perkutan-)transluminale Implantation eines selbstexpandierenden Bifurkationsstents, intrakraniell
39.72.15 ↔	Selektive Embolisation von intrakraniellen Gefässen mit Plugs	39.BF.11 ↔	(Perkutan-)transluminale Implantation von selbstexpandierenden Mikrostenzen, intrakranielle Gefässe
39.72.16 ↔	Selektive Embolisation von intrakraniellen Gefässen mit Coils	39.BH.11 ↔	(Perkutan-)transluminale Implantation von Stents zur Strömungslaminierung bei Aneurysmen, intrakranielle Gefässe
39.72.17 ↔	Selektive Embolisation von intrakraniellen Gefässen mit Partikeln	7A.28.51 ↔	Osteotomie an der Wirbelsäule, Grad V
39.72.18 ↔	Selektive Embolisation von intrakraniellen Gefässen mit embolisierenden Flüssigkeiten	7A.28.61 ↔	Osteotomie an der Wirbelsäule, Grad VI
39.72.19 ↔	Selektive Embolisation von intrakraniellen Gefässen, sonstige	7A.44.21 ↔	Kyphoplastie mit Wirbelkörperaufrichtung durch aufblähbaren Ballon, 1 Wirbelkörper
39.72.1A ↔	Selektive Embolisation von intrakraniellen Gefässen mit embolisierenden (ablösbaren) Ballons	7A.44.22 ↔	Kyphoplastie mit Wirbelkörperaufrichtung durch aufblähbaren Ballon, 2 Wirbelkörper
39.72.1B ↔	Selektive Embolisation von intrakraniellen Gefässen mit Schirmen	7A.44.23 ↔	Kyphoplastie mit Wirbelkörperaufrichtung durch aufblähbaren Ballon, 3 Wirbelkörper
39.77.10 ↔	Perkutane Ballonangioplastie an intrakraniell(en) Gefäss(en)	7A.44.24 ↔	Kyphoplastie mit Wirbelkörperaufrichtung durch aufblähbaren Ballon, 4 Wirbelkörper und mehr
39.77.20 ↔	Perkutane Bladeangioplastie an intrakraniell(en) Gefäss(en)	7A.44.31 ↔	Kyphoplastie mit Wirbelkörperaufrichtung durch aufrichtbares Implantat, 1 Wirbelkörper
39.77.30 ↔	Perkutane Laserangioplastie an intrakraniell(en) Gefäss(en)	7A.44.32 ↔	Kyphoplastie mit Wirbelkörperaufrichtung durch aufrichtbares Implantat, 2 Wirbelkörper
39.77.40 ↔	Perkutane Atherektomie an intrakraniell(en) Gefäss(en)	7A.44.33 ↔	Kyphoplastie mit Wirbelkörperaufrichtung durch aufrichtbares Implantat, 3 Wirbelkörper
39.77.61 ↔	Perkutane Rotationstromektomie an intrakraniell(en) Gefäss(en)	7A.44.34 ↔	Kyphoplastie mit Wirbelkörperaufrichtung durch aufrichtbares Implantat, 4 Wirbelkörper und mehr
39.77.62 ↔	Perkutane Thrombektomie an intrakraniell(en) Gefäss(en)	7A.44.91 ↔	Kyphoplastie durch sonstige Vorrichtung zur Wirbelkörperaufrichtung, 1 Wirbelkörper
39.77.80 ↔	Perkutan-transluminale intraarterielle Spasmyolyse bei zerebrovaskulären Vasospasmen	7A.44.92 ↔	Kyphoplastie durch sonstige Vorrichtung zur Wirbelkörperaufrichtung, 2 Wirbelkörper
39.B1.11 ↔	(Perkutan-)transluminale Implantation von Stents ohne Medikamentenfreisetzung, intrakranielle Gefässe	7A.44.93 ↔	Kyphoplastie durch sonstige Vorrichtung zur Wirbelkörperaufrichtung, 3 Wirbelkörper
39.B2.11 ↔	(Perkutan-)transluminale Implantation von Stents mit Medikamentenfreisetzung, intrakranielle Gefässe	7A.44.94 ↔	Kyphoplastie durch sonstige Vorrichtung zur Wirbelkörperaufrichtung, 4 Wirbelkörper und mehr
39.B3.11 ↔	(Perkutan-)transluminale Implantation von gecoverten Stents ohne Medikamentenfreisetzung, intrakranielle Gefässe	7A.71.13 ↔	Fusion von Wirbeln mit Stabilisierung der Wirbelsäule, Zugang dorsal und dorsolateral, 3 Segmente
39.B4.11 ↔	(Perkutan-)transluminale Implantation von gecoverten Stents mit Medikamentenfreisetzung, intrakranielle Gefässe	7A.71.14 ↔	Fusion von Wirbeln mit Stabilisierung der Wirbelsäule, Zugang dorsal und dorsolateral, 4 Segmente
39.B5.11 ↔	(Perkutan-)transluminale Implantation von ungecoverten Cheatham-Platinum-Stents, intrakranielle Gefässe	7A.71.15 ↔	Fusion von Wirbeln mit Stabilisierung der Wirbelsäule, Zugang dorsal und dorsolateral, 5 Segmente
39.B6.11 ↔	(Perkutan-)transluminale Implantation von gecoverten Cheatham-Platinum-Stents, intrakranielle Gefässe	7A.71.16 ↔	Fusion von Wirbeln mit Stabilisierung der Wirbelsäule, Zugang dorsal und dorsolateral, 6 Segmente
39.B7.11 ↔	(Perkutan-)transluminale Implantation von ungecoverten grosslumige Stents, intrakranielle Gefässe	7A.71.17 ↔	Fusion von Wirbeln mit Stabilisierung der Wirbelsäule, Zugang dorsal und dorsolateral, 7 Segmente
39.B8.11 ↔	(Perkutan-)transluminale Implantation von gecoverten grosslumige Stents, intrakranielle Gefässe	7A.71.18 ↔	Fusion von Wirbeln mit Stabilisierung der Wirbelsäule, Zugang dorsal und dorsolateral, 8 Segmente

- 7A.71.1A ↔ Fusion von Wirbeln mit Stabilisierung der Wirbelsäule, Zugang dorsal und dorsolateral, 9 Segmente
- 7A.71.1B ↔ Fusion von Wirbeln mit Stabilisierung der Wirbelsäule, Zugang dorsal und dorsolateral, 10 Segmente
- 7A.71.1C ↔ Fusion von Wirbeln mit Stabilisierung der Wirbelsäule, Zugang dorsal und dorsolateral, 11 Segmente
- 7A.71.1D ↔ Fusion von Wirbeln mit Stabilisierung der Wirbelsäule, Zugang dorsal und dorsolateral, 12 Segmente
- 7A.71.1E ↔ Fusion von Wirbeln mit Stabilisierung der Wirbelsäule, Zugang dorsal und dorsolateral, 13 Segmente
- 7A.71.1F ↔ Fusion von Wirbeln mit Stabilisierung der Wirbelsäule, Zugang dorsal und dorsolateral, 14 und mehr Segmente
- 7A.71.23 ↔ Fusion von Wirbeln mit Stabilisierung der Wirbelsäule, Zugang ventral, 3 Segmente
- 7A.71.24 ↔ Fusion von Wirbeln mit Stabilisierung der Wirbelsäule, Zugang ventral, 4 Segmente
- 7A.71.25 ↔ Fusion von Wirbeln mit Stabilisierung der Wirbelsäule, Zugang ventral, 5 Segmente
- 7A.71.26 ↔ Fusion von Wirbeln mit Stabilisierung der Wirbelsäule, Zugang ventral, 6 Segmente
- 7A.71.27 ↔ Fusion von Wirbeln mit Stabilisierung der Wirbelsäule, Zugang ventral, 7 Segmente
- 7A.71.28 ↔ Fusion von Wirbeln mit Stabilisierung der Wirbelsäule, Zugang ventral, 8 Segmente
- 7A.71.2A ↔ Fusion von Wirbeln mit Stabilisierung der Wirbelsäule, Zugang ventral, 9 Segmente
- 7A.71.2B ↔ Fusion von Wirbeln mit Stabilisierung der Wirbelsäule, Zugang ventral, 10 Segmente
- 7A.71.2C ↔ Fusion von Wirbeln mit Stabilisierung der Wirbelsäule, Zugang ventral, 11 Segmente
- 7A.71.2D ↔ Fusion von Wirbeln mit Stabilisierung der Wirbelsäule, Zugang ventral, 12 Segmente
- 7A.71.2E ↔ Fusion von Wirbeln mit Stabilisierung der Wirbelsäule, Zugang ventral, 13 Segmente
- 7A.71.2F ↔ Fusion von Wirbeln mit Stabilisierung der Wirbelsäule, Zugang ventral, 14 und mehr Segmente
- 7A.72.13 ↔ Dynamische Stabilisierung der Wirbelsäule, Zugang dorsal und dorsolateral, 3 Segmente
- 7A.72.14 ↔ Dynamische Stabilisierung der Wirbelsäule, Zugang dorsal und dorsolateral, 4 Segmente
- 7A.72.15 ↔ Dynamische Stabilisierung der Wirbelsäule, Zugang dorsal und dorsolateral, 5 Segmente
- 7A.72.16 ↔ Dynamische Stabilisierung der Wirbelsäule, Zugang dorsal und dorsolateral, 6 Segmente
- 7A.72.17 ↔ Dynamische Stabilisierung der Wirbelsäule, Zugang dorsal und dorsolateral, 7 Segmente
- 7A.72.18 ↔ Dynamische Stabilisierung der Wirbelsäule, Zugang dorsal und dorsolateral, 8 Segmente
- 7A.72.1A ↔ Dynamische Stabilisierung der Wirbelsäule, Zugang dorsal und dorsolateral, 9 Segmente
- 7A.72.1B ↔ Dynamische Stabilisierung der Wirbelsäule, Zugang dorsal und dorsolateral, 10 Segmente
- 7A.72.1C ↔ Dynamische Stabilisierung der Wirbelsäule, Zugang dorsal und dorsolateral, 11 Segmente
- 7A.72.1D ↔ Dynamische Stabilisierung der Wirbelsäule, Zugang dorsal und dorsolateral, 12 Segmente
- 7A.72.1E ↔ Dynamische Stabilisierung der Wirbelsäule, Zugang dorsal und dorsolateral, 13 Segmente
- 7A.72.1F ↔ Dynamische Stabilisierung der Wirbelsäule, Zugang dorsal und dorsolateral, 14 und mehr Segmente
- 7A.72.23 ↔ Dynamische Stabilisierung der Wirbelsäule, Zugang ventral, 3 Segmente
- 7A.72.24 ↔ Dynamische Stabilisierung der Wirbelsäule, Zugang ventral, 4 Segmente
- 7A.72.25 ↔ Dynamische Stabilisierung der Wirbelsäule, Zugang ventral, 5 Segmente
- 7A.72.26 ↔ Dynamische Stabilisierung der Wirbelsäule, Zugang ventral, 6 Segmente
- 7A.72.27 ↔ Dynamische Stabilisierung der Wirbelsäule, Zugang ventral, 7 Segmente
- 7A.72.28 ↔ Dynamische Stabilisierung der Wirbelsäule, Zugang ventral, 8 Segmente
- 7A.72.2A ↔ Dynamische Stabilisierung der Wirbelsäule, Zugang ventral, 9 Segmente
- 7A.72.2B ↔ Dynamische Stabilisierung der Wirbelsäule, Zugang ventral, 10 Segmente
- 7A.72.2C ↔ Dynamische Stabilisierung der Wirbelsäule, Zugang ventral, 11 Segmente
- 7A.72.2D ↔ Dynamische Stabilisierung der Wirbelsäule, Zugang ventral, 12 Segmente
- 7A.72.2E ↔ Dynamische Stabilisierung der Wirbelsäule, Zugang ventral, 13 Segmente
- 7A.72.2F ↔ Dynamische Stabilisierung der Wirbelsäule, Zugang ventral, 14 und mehr Segmente

Prozedur B20-8

- 00.4H.23 ‡↔ Verwendete Mikrokathetersysteme bei transluminalen Gefäßinterventionen an spinalen Gefäßen, 3 Mikrokathetersysteme
- 00.4H.24 ‡↔ Verwendete Mikrokathetersysteme bei transluminalen Gefäßinterventionen an spinalen Gefäßen, 4 Mikrokathetersysteme
- 00.4H.25 ‡↔ Verwendete Mikrokathetersysteme bei transluminalen Gefäßinterventionen an spinalen Gefäßen, 5 Mikrokathetersysteme
- 00.4H.26 ‡↔ Verwendete Mikrokathetersysteme bei transluminalen Gefäßinterventionen an spinalen Gefäßen, 6 und mehr Mikrokathetersysteme
- 00.4H.43 ‡↔ Verwendete Mikrokathetersysteme bei transluminalen Gefäßinterventionen an intrakraniellen Gefäßen, 3 Mikrokathetersysteme
- 00.4H.44 ‡↔ Verwendete Mikrokathetersysteme bei transluminalen Gefäßinterventionen an intrakraniellen Gefäßen, 4 Mikrokathetersysteme
- 00.4H.45 ‡↔ Verwendete Mikrokathetersysteme bei transluminalen Gefäßinterventionen an intrakraniellen Gefäßen, 5 Mikrokathetersysteme
- 00.4H.46 ‡↔ Verwendete Mikrokathetersysteme bei transluminalen Gefäßinterventionen an intrakraniellen Gefäßen, 6 und mehr Mikrokathetersysteme
- 00.4H.53 ‡↔ Verwendete Mikrokathetersysteme bei transluminalen Gefäßinterventionen an extrakraniellen Gefäßen an Kopf und Hals, 3 Mikrokathetersysteme
- 00.4H.54 ‡↔ Verwendete Mikrokathetersysteme bei transluminalen Gefäßinterventionen an extrakraniellen Gefäßen an Kopf und Hals, 4 Mikrokathetersysteme
- 00.4H.55 ‡↔ Verwendete Mikrokathetersysteme bei transluminalen Gefäßinterventionen an extrakraniellen Gefäßen an Kopf und Hals, 5 Mikrokathetersysteme
- 00.4H.56 ‡↔ Verwendete Mikrokathetersysteme bei transluminalen Gefäßinterventionen an extrakraniellen Gefäßen an Kopf und Hals, 6 und mehr Mikrokathetersysteme

99.B7.12 †↔ Intensivmedizinische Komplexbehandlung, 120 bis 184 Aufwandspunkte	99.B7.1E †↔ Intensivmedizinische Komplexbehandlung, 2761 bis 3220 Aufwandspunkte
99.B7.13 †↔ Intensivmedizinische Komplexbehandlung, 185 bis 360 Aufwandspunkte	99.B7.1F †↔ Intensivmedizinische Komplexbehandlung, 3221 bis 3680 Aufwandspunkte
99.B7.14 †↔ Intensivmedizinische Komplexbehandlung, 361 bis 552 Aufwandspunkte	99.B7.1G †↔ Intensivmedizinische Komplexbehandlung, 3681 bis 4600 Aufwandspunkte
99.B7.15 †↔ Intensivmedizinische Komplexbehandlung, 553 bis 828 Aufwandspunkte	99.B7.1H †↔ Intensivmedizinische Komplexbehandlung, 4601 bis 5520 Aufwandspunkte
99.B7.16 †↔ Intensivmedizinische Komplexbehandlung, 829 bis 1104 Aufwandspunkte	99.B7.1I †↔ Intensivmedizinische Komplexbehandlung, 5521 bis 7360 Aufwandspunkte
99.B7.17 †↔ Intensivmedizinische Komplexbehandlung, 1105 bis 1380 Aufwandspunkte	99.B7.1J †↔ Intensivmedizinische Komplexbehandlung, 7361 bis 9200 Aufwandspunkte
99.B7.18 †↔ Intensivmedizinische Komplexbehandlung, 1381 bis 1656 Aufwandspunkte	99.B7.1K †↔ Intensivmedizinische Komplexbehandlung, 9201 bis 11040 Aufwandspunkte
99.B7.1A †↔ Intensivmedizinische Komplexbehandlung, 1657 bis 1932 Aufwandspunkte	99.B7.1L †↔ Intensivmedizinische Komplexbehandlung, 11041 bis 13800 Aufwandspunkte
99.B7.1B †↔ Intensivmedizinische Komplexbehandlung, 1933 bis 2208 Aufwandspunkte	99.B7.1M †↔ Intensivmedizinische Komplexbehandlung, 13801 bis 16560 Aufwandspunkte
99.B7.1C †↔ Intensivmedizinische Komplexbehandlung, 2209 bis 2484 Aufwandspunkte	99.B7.1N †↔ Intensivmedizinische Komplexbehandlung, 16561 bis 19320 Aufwandspunkte
99.B7.1D †↔ Intensivmedizinische Komplexbehandlung, 2485 bis 2760 Aufwandspunkte	99.B7.1O †↔ Intensivmedizinische Komplexbehandlung, 19321 und mehr Aufwandspunkte

Prozedur B20-9

00.94.31 †↔ Intraoperatives neurophysiologisches Monitoring, von mehr als 4 Stunden bis 8 Stunden	02.05.30 ↔ Einsetzen eines CAD-Implantats an Hirnschädel mit Beteiligung multipler Regionen des Gesichtsschädels, ab 3 Regionen
00.94.32 †↔ Intraoperatives neurophysiologisches Monitoring, von mehr als 8 Stunden bis 12 Stunden	76.43.12 ↔ Einsetzen eines CAD-Implantats an Mandibula, zur plastischen Rekonstruktion eines grossen oder komplexen Defekts
00.94.33 †↔ Intraoperatives neurophysiologisches Monitoring, von mehr als 12 Stunden	76.92.20 ↔ Einsetzen von CAD-Implantat an Gesichtsschädel ohne Beteiligung des Hirnschädels, bis zu 2 Regionen
02.05.10 ↔ Einsetzen eines CAD-Implantats an Hirnschädel ohne Beteiligung des Gesichtsschädels, einfacher Defekt	76.92.21 ↔ Einsetzen von CAD-Implantat an Gesichtsschädel ohne Beteiligung des Hirnschädels, ab 3 Regionen
02.05.11 ↔ Einsetzen eines CAD-Implantats an Hirnschädel ohne Beteiligung des Gesichtsschädels, grosser oder komplexer Defekt	76.92.31 ↔ Einsetzen eines CAD-Implantats an Maxilla, zur plastischen Rekonstruktion eines grossen oder komplexen Defekts
02.05.20 ↔ Einsetzen eines CAD-Implantats an Hirnschädel mit Beteiligung von Orbita, Temporalregion oder frontalem Sinus, bis zu 2 Regionen	

ADRG B21

Implantation eines Neurostimulators oder Elektroden

Prozedur in Tabelle B21-1

DRG B21A

Implantation eines Neurostimulators mit Elektroden zur Hirnstimulation oder Medikamentenpumpe oder KBH bei extrapyram.-motor. Krankheiten ab 14 Behandlungstage oder mehrzeitige bestimmte OR-Prozeduren

Prozedur in Tabelle B21-2 und Prozedur in Tabelle B21-3 oder mindestens eine Prozedur in Tabelle B21-4 oder Mehrzeitige_bestimmte OR- Prozeduren

DRG B21B

Implantation eines Neurostimulators mit Mehrelektrodensystem oder bestimmter Eingriff

Prozedur in Tabelle B21-5 oder Prozedur in Tabelle B21-6 oder Prozedur in Tabelle B21-7

DRG B21C

Implantation eines sonstigen Neurostimulators oder von intrakraniellen Elektroden

Mindestens eine Prozedur in Tabelle B21-8

DRG B21D**Implantation von Elektroden eines permanenten epiduralen Neurostimulators**

Prozedur in Tabelle B21-9

DRG B21E**Implantation von sonstigen Elektroden****Prozedur B21-1**

02.93.30 ↔	Implantation oder Wechsel der Elektroden zur intrakraniellen Neurostimulation, n.n.bez.	03.93.99 ↔	Implantation oder Wechsel der Elektrode(n) eines spinalen Neurostimulators, sonstige
02.93.31 ↔	Implantation oder Wechsel von temporären Mikroelektroden zur monolokulären Ableitung und Stimulation	03.9A.10 ↔	Implantation oder Wechsel eines Neurostimulators zur epiduralen Neurostimulation, n.n.bez.
02.93.32 ↔	Implantation oder Wechsel von temporären Mikroelektroden zur multilokulären Ableitung und Stimulation	03.9A.11 ↔	Implantation oder Wechsel eines Neurostimulators zur epiduralen Neurostimulation, Einzelelektrodensystem, nicht wiederaufladbar
02.93.33 ↔	Implantation oder Wechsel von permanenten Mikroelektroden zur monolokulären Ableitung und Stimulation	03.9A.12 ↔	Implantation oder Wechsel eines Neurostimulators zur epiduralen Neurostimulation, Mehrelektrodensystem, nicht wiederaufladbar
02.93.34 ↔	Implantation oder Wechsel von permanenten Mikroelektroden zur multilokulären Ableitung und Stimulation	03.9A.13 ↔	Implantation oder Wechsel eines Neurostimulators zur epiduralen Neurostimulation, Mehrelektrodensystem, wiederaufladbar
02.93.39 ↔	Implantation oder Wechsel der Elektroden zur intrakraniellen Neurostimulation, sonstige	03.9A.19 ↔	Implantation oder Wechsel eines Neurostimulators zur epiduralen Neurostimulation, sonstige
02.97.10 ↔	Implantation oder Wechsel eines Neurostimulators zur intrakraniellen Neurostimulation, n.n.bez.	03.9A.21 ↔	Implantation oder Wechsel eines Neurostimulators zur Vorderwurzel-Neurostimulation
02.97.11 ↔	Implantation oder Wechsel eines Neurostimulators zur intrakraniellen Neurostimulation, Einzelelektrodensystem, nicht wiederaufladbar	04.92.10 ↔	Implantation oder Wechsel der Elektrode(n) eines temporären peripheren Neurostimulators, Einzelelektrodensystems, Teststimulation
02.97.12 ↔	Implantation oder Wechsel eines Neurostimulators zur intrakraniellen Neurostimulation, Mehrelektrodensystem, nicht wiederaufladbar	04.92.11 ↔	Implantation oder Wechsel der Elektrode(n) eines temporären peripheren Neurostimulators, Mehrelektrodensystems, Teststimulation
02.97.14 ↔	Implantation oder Wechsel eines Neurostimulators zur intrakraniellen Neurostimulation, Mehrelektrodensystem, wiederaufladbar, omnidirektional	04.92.20 ↔	Implantation oder Wechsel der Elektrode(n) eines permanenten peripheren Neurostimulators, Stabelektrode, Einzelelektrodensystems, perkutan
02.97.15 ↔	Implantation oder Wechsel eines Neurostimulators zur intrakraniellen Neurostimulation, Mehrelektrodensystem, wiederaufladbar, bidirektional	04.92.21 ↔	Implantation oder Wechsel der Elektrode(n) eines permanenten peripheren Neurostimulators, Stabelektrode, Mehrelektrodensystems, perkutan
02.97.19 ↔	Implantation oder Wechsel eines Neurostimulators zur intrakraniellen Neurostimulation, sonstige	04.92.30 ↔	Implantation oder Wechsel der Elektrode(n) eines permanenten peripheren Neurostimulators, Plattenelektrode, Einzelelektrodensystems, offen chirurgisch
02.9A.11 ↔	Implantation oder Wechsel eines Neurostimulators mit integrierten Elektroden zur Stimulation des Ganglion Sphenopalatinum [SPG]	04.92.31 ↔	Implantation oder Wechsel der Elektrode(n) eines permanenten peripheren Neurostimulators, Plattenelektrode, Mehrelektrodensystems, offen chirurgisch
03.93.10 ↔	Implantation oder Wechsel der Elektrode(n) eines temporären epiduralen Neurostimulators, Einzelelektrodensystems, Teststimulation	04.92.40 ↔	Implantation oder Wechsel einer Vagusnervstimulationselektrode
03.93.11 ↔	Implantation oder Wechsel der Elektrode(n) eines temporären epiduralen Neurostimulators, Mehrelektrodensystems, Teststimulation	04.92.99 ↔	Implantation oder Wechsel der Elektrode(n) eines peripheren Neurostimulators, sonstige
03.93.20 ↔	Implantation oder Wechsel der Elektrode(n) eines permanenten epiduralen Neurostimulators, Einzelelektrodensystems, Dauerstimulation, perkutan	04.95.10 ↔	Implantation oder Wechsel eines Neurostimulators zur peripheren Neurostimulation, n.n.bez.
03.93.21 ↔	Implantation oder Wechsel der Elektrode(n) eines permanenten epiduralen Neurostimulators, Mehrelektrodensystems, Dauerstimulation, perkutan	04.95.11 ↔	Implantation oder Wechsel eines Neurostimulators zur peripheren Neurostimulation, Einzelelektrodensystem, nicht wiederaufladbar
03.93.22 ↔	Implantation oder Wechsel der Elektrode(n) eines permanenten epiduralen Neurostimulators, Einzelelektrodensystems, Dauerstimulation, offen chirurgisch	04.95.12 ↔	Implantation oder Wechsel eines Neurostimulators zur peripheren Neurostimulation, Mehrelektrodensystem, nicht wiederaufladbar
03.93.23 ↔	Implantation oder Wechsel der Elektrode(n) eines permanenten epiduralen Neurostimulators, Mehrelektrodensystems, Dauerstimulation, offen chirurgisch	04.95.13 ↔	Implantation oder Wechsel eines Neurostimulators zur peripheren Neurostimulation, Mehrelektrodensystem, wiederaufladbar
03.93.30 ↔	Implantation oder Wechsel einer subduralen Elektrode zur Vorderwurzelstimulation	04.95.14 ↔	Implantation oder Wechsel eines Neurostimulators zur Vagusnervstimulation
		04.95.15 ↔	Implantation oder Wechsel eines Neurostimulators zur peripheren Neurostimulation, Einzelelektrodensystem, wiederaufladbar
		04.95.19 ↔	Implantation oder Wechsel eines Neurostimulators zur peripheren Neurostimulation, sonstige
		34.85 ↔	Implantation eines Zwerchfellschrittmachers

- | | |
|---|--|
| 39.8X.20 ↔ Implantation oder Ersetzen eines Impulsgenerators zur Aktivierung des Baroreflexes | 44.99.80 ↔ Implantation und Wechsel eines Magenschrittmachers (inkl. Sonden) |
| 39.8X.30 ↔ Implantation oder Ersetzen einer (von) Elektrode(n) zur Aktivierung des Baroreflexes | 56.92 ↔ Implantation eines elektronischen Ureterstimulators |
| | 56.93 ↔ Ersetzen eines elektronischen Ureterstimulators |

Prozedur B21-2

- | | |
|--|---|
| 02.93.30 ↔ Implantation oder Wechsel der Elektroden zur intrakraniellen Neurostimulation, n.n.bez. | 02.93.33 ↔ Implantation oder Wechsel von permanenten Mikroelektroden zur monolokulären Ableitung und Stimulation |
| 02.93.31 ↔ Implantation oder Wechsel von temporären Mikroelektroden zur monolokulären Ableitung und Stimulation | 02.93.34 ↔ Implantation oder Wechsel von permanenten Mikroelektroden zur multilokulären Ableitung und Stimulation |
| 02.93.32 ↔ Implantation oder Wechsel von temporären Mikroelektroden zur multilokulären Ableitung und Stimulation | 02.93.39 ↔ Implantation oder Wechsel der Elektroden zur intrakraniellen Neurostimulation, sonstige |

Prozedur B21-3

- | | |
|--|--|
| 02.97.10 ↔ Implantation oder Wechsel eines Neurostimulators zur intrakraniellen Neurostimulation, n.n.bez. | 02.97.15 ↔ Implantation oder Wechsel eines Neurostimulators zur intrakraniellen Neurostimulation, Mehrelektrodensystem, wiederaufladbar, bidirektional |
| 02.97.11 ↔ Implantation oder Wechsel eines Neurostimulators zur intrakraniellen Neurostimulation, Einzelelektrodensystem, nicht wiederaufladbar | 02.97.19 ↔ Implantation oder Wechsel eines Neurostimulators zur intrakraniellen Neurostimulation, sonstige |
| 02.97.12 ↔ Implantation oder Wechsel eines Neurostimulators zur intrakraniellen Neurostimulation, Mehrelektrodensystem, nicht wiederaufladbar | |
| 02.97.14 ↔ Implantation oder Wechsel eines Neurostimulators zur intrakraniellen Neurostimulation, Mehrelektrodensystem, wiederaufladbar, omnidirektional | |

Prozedur B21-4

- | | |
|---|---|
| 02.98.10 ↔ Implantation oder Wechsel einer vollständig implantierbaren Infusionspumpe zur intraventrikulären Infusion, n.n.bez. | 03.9B.19 ↔ Implantation oder Wechsel einer vollständig implantierbaren Infusionspumpe zur intrathekalen und epiduralen Infusion, sonstige |
| 02.98.11 ↔ Implantation oder Wechsel einer vollständig implantierbaren Infusionspumpe zur intraventrikulären Infusion mit programmierbarem variablem Tagesprofil | 39.9A.21 ↔ Implantation oder Wechsel einer vollständig implantierbaren Infusionspumpe zur intravenösen Infusion mit konstanter Flussrate |
| 02.98.12 ↔ Implantation oder Wechsel einer vollständig implantierbaren Infusionspumpe zur intraventrikulären Infusion mit konstanter Flussrate | 39.9A.22 ↔ Implantation oder Wechsel einer vollständig implantierbaren Infusionspumpe zur intravenösen Infusion mit programmierbarem variablem Tagesprofil |
| 02.98.13 ↔ Implantation oder Wechsel einer vollständig implantierbaren Infusionspumpe zur intraventrikulären Infusion mit integrierter elektronischer Okklusionsüberwachung | 39.9A.23 ↔ Implantation oder Wechsel einer vollständig implantierbaren Infusionspumpe zur intravenösen Infusion mit integrierter elektronischer Okklusionsüberwachung |
| 02.98.19 ↔ Implantation oder Wechsel einer vollständig implantierbaren Infusionspumpe zur intraventrikulären Infusion, sonstige | 39.9A.24 ↔ Implantation oder Wechsel einer vollständig implantierbaren Infusionspumpe zur intravenösen Infusion, sonstige |
| 03.9B.10 ↔ Implantation oder Wechsel einer vollständig implantierbaren Infusionspumpe zur intrathekalen und epiduralen Infusion, n.n.bez. | 54.99.80 ↔ Einsetzen von Kathetern sowie automatischer, programmierbarer und wiederaufladbarer Pumpe zur kontinuierlichen Aszitesdrainage |
| 03.9B.11 ↔ Implantation oder Wechsel einer vollständig implantierbaren Infusionspumpe zur intrathekalen und epiduralen Infusion mit programmierbarem variablem Tagesprofil | 54.99.83 ↔ Wechsel einer automatischen, programmierbaren und wiederaufladbaren Pumpe zur kontinuierlichen Aszitesdrainage |
| 03.9B.12 ↔ Implantation oder Wechsel einer vollständig implantierbaren Infusionspumpe zur intrathekalen und epiduralen Infusion mit konstanter Flussrate | 99.B4.15 ‡↔ Multimodale Komplexbehandlung bei extrapyramidal-motorischen Krankheiten, mindestens 14 bis 20 Behandlungstage |
| 03.9B.13 ↔ Implantation oder Wechsel einer vollständig implantierbaren Infusionspumpe zur intrathekalen und epiduralen Infusion mit integrierter elektronischer Okklusionsüberwachung | 99.B4.16 ‡↔ Multimodale Komplexbehandlung bei extrapyramidal-motorischen Krankheiten, 21 und mehr Behandlungstage |

Prozedur B21-5

03.9A.12 ↔	Implantation oder Wechsel eines Neurostimulators zur epiduralen Neurostimulation, Mehrelektrodensystem, nicht wiederaufladbar	04.95.12 ↔	Implantation oder Wechsel eines Neurostimulators zur peripheren Neurostimulation, Mehrelektrodensystem, nicht wiederaufladbar
03.9A.13 ↔	Implantation oder Wechsel eines Neurostimulators zur epiduralen Neurostimulation, Mehrelektrodensystem, wiederaufladbar	04.95.13 ↔	Implantation oder Wechsel eines Neurostimulators zur peripheren Neurostimulation, Mehrelektrodensystem, wiederaufladbar

Prozedur B21-6

04.95.14 ↔	Implantation oder Wechsel eines Neurostimulators zur Vagusnervstimulation	39.8X.20 ↔	Implantation oder Ersetzen eines Impulsgenerators zur Aktivierung des Baroreflexes
34.85 ↔	Implantation eines Zwerchfellschrittmachers		

Prozedur B21-7

02.97.12 ↔	Implantation oder Wechsel eines Neurostimulators zur intrakraniellen Neurostimulation, Mehrelektrodensystem, nicht wiederaufladbar	02.97.15 ↔	Implantation oder Wechsel eines Neurostimulators zur intrakraniellen Neurostimulation, Mehrelektrodensystem, wiederaufladbar, bidirektional
02.97.14 ↔	Implantation oder Wechsel eines Neurostimulators zur intrakraniellen Neurostimulation, Mehrelektrodensystem, wiederaufladbar, omnidirektional		

Prozedur B21-8

02.93.30 ↔	Implantation oder Wechsel der Elektroden zur intrakraniellen Neurostimulation, n.n.bez.	03.9A.10 ↔	Implantation oder Wechsel eines Neurostimulators zur epiduralen Neurostimulation, n.n.bez.
02.93.31 ↔	Implantation oder Wechsel von temporären Mikroelektroden zur monolokulären Ableitung und Stimulation	03.9A.11 ↔	Implantation oder Wechsel eines Neurostimulators zur epiduralen Neurostimulation, Einzelelektrodensystem, nicht wiederaufladbar
02.93.32 ↔	Implantation oder Wechsel von temporären Mikroelektroden zur multilokulären Ableitung und Stimulation	03.9A.19 ↔	Implantation oder Wechsel eines Neurostimulators zur epiduralen Neurostimulation, sonstige
02.93.33 ↔	Implantation oder Wechsel von permanenten Mikroelektroden zur monolokulären Ableitung und Stimulation	03.9A.21 ↔	Implantation oder Wechsel eines Neurostimulators zur Vorderwurzel-Neurostimulation
02.93.34 ↔	Implantation oder Wechsel von permanenten Mikroelektroden zur multilokulären Ableitung und Stimulation	04.95.10 ↔	Implantation oder Wechsel eines Neurostimulators zur peripheren Neurostimulation, n.n.bez.
02.93.39 ↔	Implantation oder Wechsel der Elektroden zur intrakraniellen Neurostimulation, sonstige	04.95.11 ↔	Implantation oder Wechsel eines Neurostimulators zur peripheren Neurostimulation, Einzelelektrodensystem, nicht wiederaufladbar
02.97.10 ↔	Implantation oder Wechsel eines Neurostimulators zur intrakraniellen Neurostimulation, n.n.bez.	04.95.15 ↔	Implantation oder Wechsel eines Neurostimulators zur peripheren Neurostimulation, Einzelelektrodensystem, wiederaufladbar
02.97.11 ↔	Implantation oder Wechsel eines Neurostimulators zur intrakraniellen Neurostimulation, Einzelelektrodensystem, nicht wiederaufladbar	04.95.19 ↔	Implantation oder Wechsel eines Neurostimulators zur peripheren Neurostimulation, sonstige
02.97.19 ↔	Implantation oder Wechsel eines Neurostimulators zur intrakraniellen Neurostimulation, sonstige	44.99.80 ↔	Implantation und Wechsel eines Magenschrittmachers (inkl. Sonden)
02.9A.11 ↔	Implantation oder Wechsel eines Neurostimulators mit integrierten Elektroden zur Stimulation des Ganglion Sphenopalatinum [SPG]	56.92 ↔	Implantation eines elektronischen Ureterstimulators
		56.93 ↔	Ersetzen eines elektronischen Ureterstimulators

Prozedur B21-9

03.93.20 ↔	Implantation oder Wechsel der Elektrode(n) eines permanenten epiduralen Neurostimulators, Einzelelektrodensystems, Dauerstimulation, perkutan	03.93.23 ↔	Implantation oder Wechsel der Elektrode(n) eines permanenten epiduralen Neurostimulators, Mehrelektrodensystems, Dauerstimulation, offen chirurgisch
03.93.21 ↔	Implantation oder Wechsel der Elektrode(n) eines permanenten epiduralen Neurostimulators, Mehrelektrodensystems, Dauerstimulation, perkutan		
03.93.22 ↔	Implantation oder Wechsel der Elektrode(n) eines permanenten epiduralen Neurostimulators, Einzelelektrodensystems, Dauerstimulation, offen chirurgisch		

ADRG B22**Implantation einer Medikamentenpumpe**

Prozedur in Tabelle B22-1

DRG B22Z**Implantation einer Medikamentenpumpe****Prozedur B22-1**

02.98.10 ↔	Implantation oder Wechsel einer vollständig implantierbaren Infusionspumpe zur intraventrikulären Infusion, n.n.bez.	03.9B.13 ↔	Implantation oder Wechsel einer vollständig implantierbaren Infusionspumpe zur intrathekalen und epiduralen Infusion mit integrierter elektronischer Okklusionsüberwachung
02.98.11 ↔	Implantation oder Wechsel einer vollständig implantierbaren Infusionspumpe zur intraventrikulären Infusion mit programmierbarem variablem Tagesprofil	03.9B.19 ↔	Implantation oder Wechsel einer vollständig implantierbaren Infusionspumpe zur intrathekalen und epiduralen Infusion, sonstige
02.98.12 ↔	Implantation oder Wechsel einer vollständig implantierbaren Infusionspumpe zur intraventrikulären Infusion mit konstanter Flussrate	39.9A.21 ↔	Implantation oder Wechsel einer vollständig implantierbaren Infusionspumpe zur intravenösen Infusion mit konstanter Flussrate
02.98.13 ↔	Implantation oder Wechsel einer vollständig implantierbaren Infusionspumpe zur intraventrikulären Infusion mit integrierter elektronischer Okklusionsüberwachung	39.9A.22 ↔	Implantation oder Wechsel einer vollständig implantierbaren Infusionspumpe zur intravenösen Infusion mit programmierbarem variablem Tagesprofil
02.98.19 ↔	Implantation oder Wechsel einer vollständig implantierbaren Infusionspumpe zur intraventrikulären Infusion, sonstige	39.9A.23 ↔	Implantation oder Wechsel einer vollständig implantierbaren Infusionspumpe zur intravenösen Infusion mit integrierter elektronischer Okklusionsüberwachung
03.9B.10 ↔	Implantation oder Wechsel einer vollständig implantierbaren Infusionspumpe zur intrathekalen und epiduralen Infusion, n.n.bez.	39.9A.24 ↔	Implantation oder Wechsel einer vollständig implantierbaren Infusionspumpe zur intravenösen Infusion, sonstige
03.9B.11 ↔	Implantation oder Wechsel einer vollständig implantierbaren Infusionspumpe zur intrathekalen und epiduralen Infusion mit programmierbarem variablem Tagesprofil	54.99.80 ↔	Einsetzen von Kathetern sowie automatischer, programmierbarer und wiederaufladbarer Pumpe zur kontinuierlichen Aszitesdrainage
03.9B.12 ↔	Implantation oder Wechsel einer vollständig implantierbaren Infusionspumpe zur intrathekalen und epiduralen Infusion mit konstanter Flussrate	54.99.83 ↔	Wechsel einer automatischen, programmierbaren und wiederaufladbaren Pumpe zur kontinuierlichen Aszitesdrainage

ADRG B36**Krankheiten und Störungen des Nervensystems mit intensivmedizinische Komplexbehandlung > 196/360 Aufwandspunkten oder vierzeitig komplexe OR-Prozedur**

Mindestens eine Prozedur in Tabelle B36-1 oder Vierzeitige komplexe OR-Prozeduren

DRG B36A**Krankheiten und Störungen des Nervensystems mit intensivmedizinische Komplexbehandlung > 1176/1380 Aufwandspunkten**

Mindestens eine Prozedur in Tabelle B36-2

DRG B36B**Krankheiten und Störungen des Nervensystems mit intensivmedizinische Komplexbehandlung > 392/552 Aufwandspunkten mit komplexer OR-Prozedur oder intensivmedizinische Komplexbehandlung > 588/1104 Aufwandspunkte oder vierzeitig komplexe OR-Prozedur oder bestimmte IntK mit IMCK Aufwandspunkten**

Intensivmedizinische Komplexbehandlung > 392 / 552 Aufwandspunkte und Komplexe OR-Prozeduren oder mindestens eine Prozedur in Tabelle B36-3 oder Vierzeitige komplexe OR-Prozeduren oder mindestens eine Prozedur in Tabelle B36-1 und mindestens eine Prozedur in Tabelle B36-4

DRG B36C**Krankheiten und Störungen des Nervensystems mit intensivmedizinische Komplexbehandlung > 392/552 Aufwandspunkten**

Intensivmedizinische Komplexbehandlung > 392 / 552 Aufwandspunkte

DRG B36D**Krankheiten und Störungen des Nervensystems mit intensivmedizinische
Komplexbehandlung > 196/360 Aufwandspunkten****Prozedur B36-1**

99.B7.14 †↔ Intensivmedizinische Komplexbehandlung, 361 bis 552 Aufwandspunkte	99.B7.4C †↔ Intensivmedizinische Komplexbehandlung im Kindesalter (Basisprozedur), 1765 bis 2058 Aufwandspunkte
99.B7.15 †↔ Intensivmedizinische Komplexbehandlung, 553 bis 828 Aufwandspunkte	99.B7.4D †↔ Intensivmedizinische Komplexbehandlung im Kindesalter (Basisprozedur), 2059 bis 2352 Aufwandspunkte
99.B7.16 †↔ Intensivmedizinische Komplexbehandlung, 829 bis 1104 Aufwandspunkte	99.B7.4E †↔ Intensivmedizinische Komplexbehandlung im Kindesalter (Basisprozedur), 2353 bis 2646 Aufwandspunkte
99.B7.17 †↔ Intensivmedizinische Komplexbehandlung, 1105 bis 1380 Aufwandspunkte	99.B7.4F †↔ Intensivmedizinische Komplexbehandlung im Kindesalter (Basisprozedur), 2647 bis 2940 Aufwandspunkte
99.B7.18 †↔ Intensivmedizinische Komplexbehandlung, 1381 bis 1656 Aufwandspunkte	99.B7.4G †↔ Intensivmedizinische Komplexbehandlung im Kindesalter (Basisprozedur), 2941 bis 3430 Aufwandspunkte
99.B7.1A †↔ Intensivmedizinische Komplexbehandlung, 1657 bis 1932 Aufwandspunkte	99.B7.4H †↔ Intensivmedizinische Komplexbehandlung im Kindesalter (Basisprozedur), 3431 bis 3920 Aufwandspunkte
99.B7.1B †↔ Intensivmedizinische Komplexbehandlung, 1933 bis 2208 Aufwandspunkte	99.B7.4I †↔ Intensivmedizinische Komplexbehandlung im Kindesalter (Basisprozedur), 3921 bis 4410 Aufwandspunkte
99.B7.1C †↔ Intensivmedizinische Komplexbehandlung, 2209 bis 2484 Aufwandspunkte	99.B7.4J †↔ Intensivmedizinische Komplexbehandlung im Kindesalter (Basisprozedur), 4411 bis 4900 Aufwandspunkte
99.B7.1D †↔ Intensivmedizinische Komplexbehandlung, 2485 bis 2760 Aufwandspunkte	99.B7.4K †↔ Intensivmedizinische Komplexbehandlung im Kindesalter (Basisprozedur), 4901 bis 5880 Aufwandspunkte
99.B7.1E †↔ Intensivmedizinische Komplexbehandlung, 2761 bis 3220 Aufwandspunkte	99.B7.4L †↔ Intensivmedizinische Komplexbehandlung im Kindesalter (Basisprozedur), 5881 bis 6860 Aufwandspunkte
99.B7.1F †↔ Intensivmedizinische Komplexbehandlung, 3221 bis 3680 Aufwandspunkte	99.B7.4M †↔ Intensivmedizinische Komplexbehandlung im Kindesalter (Basisprozedur), 6861 bis 7840 Aufwandspunkte
99.B7.1G †↔ Intensivmedizinische Komplexbehandlung, 3681 bis 4600 Aufwandspunkte	99.B7.4N †↔ Intensivmedizinische Komplexbehandlung im Kindesalter (Basisprozedur), 7841 bis 9800 Aufwandspunkte
99.B7.1H †↔ Intensivmedizinische Komplexbehandlung, 4601 bis 5520 Aufwandspunkte	99.B7.4O †↔ Intensivmedizinische Komplexbehandlung im Kindesalter (Basisprozedur), 9801 bis 11760 Aufwandspunkte
99.B7.1I †↔ Intensivmedizinische Komplexbehandlung, 5521 bis 7360 Aufwandspunkte	99.B7.4P †↔ Intensivmedizinische Komplexbehandlung im Kindesalter (Basisprozedur), 11761 bis 13720 Aufwandspunkte
99.B7.1J †↔ Intensivmedizinische Komplexbehandlung, 7361 bis 9200 Aufwandspunkte	99.B7.4Q †↔ Intensivmedizinische Komplexbehandlung im Kindesalter (Basisprozedur), 13721 bis 16660 Aufwandspunkte
99.B7.1K †↔ Intensivmedizinische Komplexbehandlung, 9201 bis 11040 Aufwandspunkte	99.B7.4R †↔ Intensivmedizinische Komplexbehandlung im Kindesalter (Basisprozedur), 16661 bis 19600 Aufwandspunkte
99.B7.1L †↔ Intensivmedizinische Komplexbehandlung, 11041 bis 13800 Aufwandspunkte	99.B7.4S †↔ Intensivmedizinische Komplexbehandlung im Kindesalter (Basisprozedur), 19601 und mehr Aufwandspunkte
99.B7.1M †↔ Intensivmedizinische Komplexbehandlung, 13801 bis 16560 Aufwandspunkte	99.B7.54 †↔ Intensivmedizinische Komplexbehandlung im Neugeborenenalter (Basisprozedur), 197 bis 392 Aufwandspunkte
99.B7.1N †↔ Intensivmedizinische Komplexbehandlung, 16561 bis 19320 Aufwandspunkte	99.B7.55 †↔ Intensivmedizinische Komplexbehandlung im Neugeborenenalter (Basisprozedur), 393 bis 588 Aufwandspunkte
99.B7.1O †↔ Intensivmedizinische Komplexbehandlung, 19321 und mehr Aufwandspunkte	99.B7.56 †↔ Intensivmedizinische Komplexbehandlung im Neugeborenenalter (Basisprozedur), 589 bis 784 Aufwandspunkte
99.B7.44 †↔ Intensivmedizinische Komplexbehandlung im Kindesalter (Basisprozedur), 197 bis 392 Aufwandspunkte	99.B7.57 †↔ Intensivmedizinische Komplexbehandlung im Neugeborenenalter (Basisprozedur), 785 bis 980 Aufwandspunkte
99.B7.45 †↔ Intensivmedizinische Komplexbehandlung im Kindesalter (Basisprozedur), 393 bis 588 Aufwandspunkte	
99.B7.46 †↔ Intensivmedizinische Komplexbehandlung im Kindesalter (Basisprozedur), 589 bis 784 Aufwandspunkte	
99.B7.47 †↔ Intensivmedizinische Komplexbehandlung im Kindesalter (Basisprozedur), 785 bis 980 Aufwandspunkte	
99.B7.48 †↔ Intensivmedizinische Komplexbehandlung im Kindesalter (Basisprozedur), 981 bis 1176 Aufwandspunkte	
99.B7.4A †↔ Intensivmedizinische Komplexbehandlung im Kindesalter (Basisprozedur), 1177 bis 1470 Aufwandspunkte	
99.B7.4B †↔ Intensivmedizinische Komplexbehandlung im Kindesalter (Basisprozedur), 1471 bis 1764 Aufwandspunkte	

99.B7.58 †↔ Intensivmedizinische Komplexbehandlung im Neugeborenenalter (Basisprozedur), 981 bis 1176 Aufwandspunkte	99.B7.5J †↔ Intensivmedizinische Komplexbehandlung im Neugeborenenalter (Basisprozedur), 4411 bis 4900 Aufwandspunkte
99.B7.5A †↔ Intensivmedizinische Komplexbehandlung im Neugeborenenalter (Basisprozedur), 1177 bis 1470 Aufwandspunkte	99.B7.5K †↔ Intensivmedizinische Komplexbehandlung im Neugeborenenalter (Basisprozedur), 4901 bis 5880 Aufwandspunkte
99.B7.5B †↔ Intensivmedizinische Komplexbehandlung im Neugeborenenalter (Basisprozedur), 1471 bis 1764 Aufwandspunkte	99.B7.5L †↔ Intensivmedizinische Komplexbehandlung im Neugeborenenalter (Basisprozedur), 5881 bis 6860 Aufwandspunkte
99.B7.5C †↔ Intensivmedizinische Komplexbehandlung im Neugeborenenalter (Basisprozedur), 1765 bis 2058 Aufwandspunkte	99.B7.5M †↔ Intensivmedizinische Komplexbehandlung im Neugeborenenalter (Basisprozedur), 6861 bis 7840 Aufwandspunkte
99.B7.5D †↔ Intensivmedizinische Komplexbehandlung im Neugeborenenalter (Basisprozedur), 2059 bis 2352 Aufwandspunkte	99.B7.5N †↔ Intensivmedizinische Komplexbehandlung im Neugeborenenalter (Basisprozedur), 7841 bis 9800 Aufwandspunkte
99.B7.5E †↔ Intensivmedizinische Komplexbehandlung im Neugeborenenalter (Basisprozedur), 2353 bis 2646 Aufwandspunkte	99.B7.5O †↔ Intensivmedizinische Komplexbehandlung im Neugeborenenalter (Basisprozedur), 9801 bis 11760 Aufwandspunkte
99.B7.5F †↔ Intensivmedizinische Komplexbehandlung im Neugeborenenalter (Basisprozedur), 2647 bis 2940 Aufwandspunkte	99.B7.5P †↔ Intensivmedizinische Komplexbehandlung im Neugeborenenalter (Basisprozedur), 11761 bis 13720 Aufwandspunkte
99.B7.5G †↔ Intensivmedizinische Komplexbehandlung im Neugeborenenalter (Basisprozedur), 2941 bis 3430 Aufwandspunkte	99.B7.5Q †↔ Intensivmedizinische Komplexbehandlung im Neugeborenenalter (Basisprozedur), 13721 bis 16660 Aufwandspunkte
99.B7.5H †↔ Intensivmedizinische Komplexbehandlung im Neugeborenenalter (Basisprozedur), 3431 bis 3920 Aufwandspunkte	99.B7.5R †↔ Intensivmedizinische Komplexbehandlung im Neugeborenenalter (Basisprozedur), 16661 bis 19600 Aufwandspunkte
99.B7.5I †↔ Intensivmedizinische Komplexbehandlung im Neugeborenenalter (Basisprozedur), 3921 bis 4410 Aufwandspunkte	99.B7.5S †↔ Intensivmedizinische Komplexbehandlung im Neugeborenenalter (Basisprozedur), 19601 und mehr Aufwandspunkte

Prozedur B36-2

99.B7.18 †↔ Intensivmedizinische Komplexbehandlung, 1381 bis 1656 Aufwandspunkte	99.B7.4B †↔ Intensivmedizinische Komplexbehandlung im Kindesalter (Basisprozedur), 1471 bis 1764 Aufwandspunkte
99.B7.1A †↔ Intensivmedizinische Komplexbehandlung, 1657 bis 1932 Aufwandspunkte	99.B7.4C †↔ Intensivmedizinische Komplexbehandlung im Kindesalter (Basisprozedur), 1765 bis 2058 Aufwandspunkte
99.B7.1B †↔ Intensivmedizinische Komplexbehandlung, 1933 bis 2208 Aufwandspunkte	99.B7.4D †↔ Intensivmedizinische Komplexbehandlung im Kindesalter (Basisprozedur), 2059 bis 2352 Aufwandspunkte
99.B7.1C †↔ Intensivmedizinische Komplexbehandlung, 2209 bis 2484 Aufwandspunkte	99.B7.4E †↔ Intensivmedizinische Komplexbehandlung im Kindesalter (Basisprozedur), 2353 bis 2646 Aufwandspunkte
99.B7.1D †↔ Intensivmedizinische Komplexbehandlung, 2485 bis 2760 Aufwandspunkte	99.B7.4F †↔ Intensivmedizinische Komplexbehandlung im Kindesalter (Basisprozedur), 2647 bis 2940 Aufwandspunkte
99.B7.1E †↔ Intensivmedizinische Komplexbehandlung, 2761 bis 3220 Aufwandspunkte	99.B7.4G †↔ Intensivmedizinische Komplexbehandlung im Kindesalter (Basisprozedur), 2941 bis 3430 Aufwandspunkte
99.B7.1F †↔ Intensivmedizinische Komplexbehandlung, 3221 bis 3680 Aufwandspunkte	99.B7.4H †↔ Intensivmedizinische Komplexbehandlung im Kindesalter (Basisprozedur), 3431 bis 3920 Aufwandspunkte
99.B7.1G †↔ Intensivmedizinische Komplexbehandlung, 3681 bis 4600 Aufwandspunkte	99.B7.4I †↔ Intensivmedizinische Komplexbehandlung im Kindesalter (Basisprozedur), 3921 bis 4410 Aufwandspunkte
99.B7.1H †↔ Intensivmedizinische Komplexbehandlung, 4601 bis 5520 Aufwandspunkte	99.B7.4J †↔ Intensivmedizinische Komplexbehandlung im Kindesalter (Basisprozedur), 4411 bis 4900 Aufwandspunkte
99.B7.1I †↔ Intensivmedizinische Komplexbehandlung, 5521 bis 7360 Aufwandspunkte	99.B7.4K †↔ Intensivmedizinische Komplexbehandlung im Kindesalter (Basisprozedur), 4901 bis 5880 Aufwandspunkte
99.B7.1J †↔ Intensivmedizinische Komplexbehandlung, 7361 bis 9200 Aufwandspunkte	99.B7.4L †↔ Intensivmedizinische Komplexbehandlung im Kindesalter (Basisprozedur), 5881 bis 6860 Aufwandspunkte
99.B7.1K †↔ Intensivmedizinische Komplexbehandlung, 9201 bis 11040 Aufwandspunkte	99.B7.4M †↔ Intensivmedizinische Komplexbehandlung im Kindesalter (Basisprozedur), 6861 bis 7840 Aufwandspunkte
99.B7.1L †↔ Intensivmedizinische Komplexbehandlung, 11041 bis 13800 Aufwandspunkte	
99.B7.1M †↔ Intensivmedizinische Komplexbehandlung, 13801 bis 16560 Aufwandspunkte	
99.B7.1N †↔ Intensivmedizinische Komplexbehandlung, 16561 bis 19320 Aufwandspunkte	
99.B7.1O †↔ Intensivmedizinische Komplexbehandlung, 19321 und mehr Aufwandspunkte	
99.B7.4A †↔ Intensivmedizinische Komplexbehandlung im Kindesalter (Basisprozedur), 1177 bis 1470 Aufwandspunkte	

- 99.B7.4N †↔ Intensivmedizinische Komplexbehandlung im Kindesalter (Basisprozedur), 7841 bis 9800 Aufwandspunkte
- 99.B7.4O †↔ Intensivmedizinische Komplexbehandlung im Kindesalter (Basisprozedur), 9801 bis 11760 Aufwandspunkte
- 99.B7.4P †↔ Intensivmedizinische Komplexbehandlung im Kindesalter (Basisprozedur), 11761 bis 13720 Aufwandspunkte
- 99.B7.4Q †↔ Intensivmedizinische Komplexbehandlung im Kindesalter (Basisprozedur), 13721 bis 16660 Aufwandspunkte
- 99.B7.4R †↔ Intensivmedizinische Komplexbehandlung im Kindesalter (Basisprozedur), 16661 bis 19600 Aufwandspunkte
- 99.B7.4S †↔ Intensivmedizinische Komplexbehandlung im Kindesalter (Basisprozedur), 19601 und mehr Aufwandspunkte
- 99.B7.5A †↔ Intensivmedizinische Komplexbehandlung im Neugeborenenalter (Basisprozedur), 1177 bis 1470 Aufwandspunkte
- 99.B7.5B †↔ Intensivmedizinische Komplexbehandlung im Neugeborenenalter (Basisprozedur), 1471 bis 1764 Aufwandspunkte
- 99.B7.5C †↔ Intensivmedizinische Komplexbehandlung im Neugeborenenalter (Basisprozedur), 1765 bis 2058 Aufwandspunkte
- 99.B7.5D †↔ Intensivmedizinische Komplexbehandlung im Neugeborenenalter (Basisprozedur), 2059 bis 2352 Aufwandspunkte
- 99.B7.5E †↔ Intensivmedizinische Komplexbehandlung im Neugeborenenalter (Basisprozedur), 2353 bis 2646 Aufwandspunkte
- 99.B7.5F †↔ Intensivmedizinische Komplexbehandlung im Neugeborenenalter (Basisprozedur), 2647 bis 2940 Aufwandspunkte
- 99.B7.5G †↔ Intensivmedizinische Komplexbehandlung im Neugeborenenalter (Basisprozedur), 2941 bis 3430 Aufwandspunkte
- 99.B7.5H †↔ Intensivmedizinische Komplexbehandlung im Neugeborenenalter (Basisprozedur), 3431 bis 3920 Aufwandspunkte
- 99.B7.5I †↔ Intensivmedizinische Komplexbehandlung im Neugeborenenalter (Basisprozedur), 3921 bis 4410 Aufwandspunkte
- 99.B7.5J †↔ Intensivmedizinische Komplexbehandlung im Neugeborenenalter (Basisprozedur), 4411 bis 4900 Aufwandspunkte
- 99.B7.5K †↔ Intensivmedizinische Komplexbehandlung im Neugeborenenalter (Basisprozedur), 4901 bis 5880 Aufwandspunkte
- 99.B7.5L †↔ Intensivmedizinische Komplexbehandlung im Neugeborenenalter (Basisprozedur), 5881 bis 6860 Aufwandspunkte
- 99.B7.5M †↔ Intensivmedizinische Komplexbehandlung im Neugeborenenalter (Basisprozedur), 6861 bis 7840 Aufwandspunkte
- 99.B7.5N †↔ Intensivmedizinische Komplexbehandlung im Neugeborenenalter (Basisprozedur), 7841 bis 9800 Aufwandspunkte
- 99.B7.5O †↔ Intensivmedizinische Komplexbehandlung im Neugeborenenalter (Basisprozedur), 9801 bis 11760 Aufwandspunkte
- 99.B7.5P †↔ Intensivmedizinische Komplexbehandlung im Neugeborenenalter (Basisprozedur), 11761 bis 13720 Aufwandspunkte
- 99.B7.5Q †↔ Intensivmedizinische Komplexbehandlung im Neugeborenenalter (Basisprozedur), 13721 bis 16660 Aufwandspunkte
- 99.B7.5R †↔ Intensivmedizinische Komplexbehandlung im Neugeborenenalter (Basisprozedur), 16661 bis 19600 Aufwandspunkte
- 99.B7.5S †↔ Intensivmedizinische Komplexbehandlung im Neugeborenenalter (Basisprozedur), 19601 und mehr Aufwandspunkte

Prozedur B36-3

- 99.B7.17 †↔ Intensivmedizinische Komplexbehandlung, 1105 bis 1380 Aufwandspunkte
- 99.B7.18 †↔ Intensivmedizinische Komplexbehandlung, 1381 bis 1656 Aufwandspunkte
- 99.B7.1A †↔ Intensivmedizinische Komplexbehandlung, 1657 bis 1932 Aufwandspunkte
- 99.B7.1B †↔ Intensivmedizinische Komplexbehandlung, 1933 bis 2208 Aufwandspunkte
- 99.B7.1C †↔ Intensivmedizinische Komplexbehandlung, 2209 bis 2484 Aufwandspunkte
- 99.B7.1D †↔ Intensivmedizinische Komplexbehandlung, 2485 bis 2760 Aufwandspunkte
- 99.B7.1E †↔ Intensivmedizinische Komplexbehandlung, 2761 bis 3220 Aufwandspunkte
- 99.B7.1F †↔ Intensivmedizinische Komplexbehandlung, 3221 bis 3680 Aufwandspunkte
- 99.B7.1G †↔ Intensivmedizinische Komplexbehandlung, 3681 bis 4600 Aufwandspunkte
- 99.B7.1H †↔ Intensivmedizinische Komplexbehandlung, 4601 bis 5520 Aufwandspunkte
- 99.B7.1I †↔ Intensivmedizinische Komplexbehandlung, 5521 bis 7360 Aufwandspunkte
- 99.B7.1J †↔ Intensivmedizinische Komplexbehandlung, 7361 bis 9200 Aufwandspunkte
- 99.B7.1K †↔ Intensivmedizinische Komplexbehandlung, 9201 bis 11040 Aufwandspunkte
- 99.B7.1L †↔ Intensivmedizinische Komplexbehandlung, 11041 bis 13800 Aufwandspunkte
- 99.B7.1M †↔ Intensivmedizinische Komplexbehandlung, 13801 bis 16560 Aufwandspunkte
- 99.B7.1N †↔ Intensivmedizinische Komplexbehandlung, 16561 bis 19320 Aufwandspunkte
- 99.B7.1O †↔ Intensivmedizinische Komplexbehandlung, 19321 und mehr Aufwandspunkte
- 99.B7.46 †↔ Intensivmedizinische Komplexbehandlung im Kindesalter (Basisprozedur), 589 bis 784 Aufwandspunkte
- 99.B7.47 †↔ Intensivmedizinische Komplexbehandlung im Kindesalter (Basisprozedur), 785 bis 980 Aufwandspunkte
- 99.B7.48 †↔ Intensivmedizinische Komplexbehandlung im Kindesalter (Basisprozedur), 981 bis 1176 Aufwandspunkte
- 99.B7.4A †↔ Intensivmedizinische Komplexbehandlung im Kindesalter (Basisprozedur), 1177 bis 1470 Aufwandspunkte
- 99.B7.4B †↔ Intensivmedizinische Komplexbehandlung im Kindesalter (Basisprozedur), 1471 bis 1764 Aufwandspunkte
- 99.B7.4C †↔ Intensivmedizinische Komplexbehandlung im Kindesalter (Basisprozedur), 1765 bis 2058 Aufwandspunkte
- 99.B7.4D †↔ Intensivmedizinische Komplexbehandlung im Kindesalter (Basisprozedur), 2059 bis 2352 Aufwandspunkte

- 99.B7.4E †↔ Intensivmedizinische Komplexbehandlung im Kindesalter (Basisprozedur), 2353 bis 2646 Aufwandspunkte
- 99.B7.4F †↔ Intensivmedizinische Komplexbehandlung im Kindesalter (Basisprozedur), 2647 bis 2940 Aufwandspunkte
- 99.B7.4G †↔ Intensivmedizinische Komplexbehandlung im Kindesalter (Basisprozedur), 2941 bis 3430 Aufwandspunkte
- 99.B7.4H †↔ Intensivmedizinische Komplexbehandlung im Kindesalter (Basisprozedur), 3431 bis 3920 Aufwandspunkte
- 99.B7.4I †↔ Intensivmedizinische Komplexbehandlung im Kindesalter (Basisprozedur), 3921 bis 4410 Aufwandspunkte
- 99.B7.4J †↔ Intensivmedizinische Komplexbehandlung im Kindesalter (Basisprozedur), 4411 bis 4900 Aufwandspunkte
- 99.B7.4K †↔ Intensivmedizinische Komplexbehandlung im Kindesalter (Basisprozedur), 4901 bis 5880 Aufwandspunkte
- 99.B7.4L †↔ Intensivmedizinische Komplexbehandlung im Kindesalter (Basisprozedur), 5881 bis 6860 Aufwandspunkte
- 99.B7.4M †↔ Intensivmedizinische Komplexbehandlung im Kindesalter (Basisprozedur), 6861 bis 7840 Aufwandspunkte
- 99.B7.4N †↔ Intensivmedizinische Komplexbehandlung im Kindesalter (Basisprozedur), 7841 bis 9800 Aufwandspunkte
- 99.B7.4O †↔ Intensivmedizinische Komplexbehandlung im Kindesalter (Basisprozedur), 9801 bis 11760 Aufwandspunkte
- 99.B7.4P †↔ Intensivmedizinische Komplexbehandlung im Kindesalter (Basisprozedur), 11761 bis 13720 Aufwandspunkte
- 99.B7.4Q †↔ Intensivmedizinische Komplexbehandlung im Kindesalter (Basisprozedur), 13721 bis 16660 Aufwandspunkte
- 99.B7.4R †↔ Intensivmedizinische Komplexbehandlung im Kindesalter (Basisprozedur), 16661 bis 19600 Aufwandspunkte
- 99.B7.4S †↔ Intensivmedizinische Komplexbehandlung im Kindesalter (Basisprozedur), 19601 und mehr Aufwandspunkte
- 99.B7.56 †↔ Intensivmedizinische Komplexbehandlung im Neugeborenenalter (Basisprozedur), 589 bis 784 Aufwandspunkte
- 99.B7.57 †↔ Intensivmedizinische Komplexbehandlung im Neugeborenenalter (Basisprozedur), 785 bis 980 Aufwandspunkte
- 99.B7.58 †↔ Intensivmedizinische Komplexbehandlung im Neugeborenenalter (Basisprozedur), 981 bis 1176 Aufwandspunkte
- 99.B7.5A †↔ Intensivmedizinische Komplexbehandlung im Neugeborenenalter (Basisprozedur), 1177 bis 1470 Aufwandspunkte
- 99.B7.5B †↔ Intensivmedizinische Komplexbehandlung im Neugeborenenalter (Basisprozedur), 1471 bis 1764 Aufwandspunkte
- 99.B7.5C †↔ Intensivmedizinische Komplexbehandlung im Neugeborenenalter (Basisprozedur), 1765 bis 2058 Aufwandspunkte
- 99.B7.5D †↔ Intensivmedizinische Komplexbehandlung im Neugeborenenalter (Basisprozedur), 2059 bis 2352 Aufwandspunkte
- 99.B7.5E †↔ Intensivmedizinische Komplexbehandlung im Neugeborenenalter (Basisprozedur), 2353 bis 2646 Aufwandspunkte
- 99.B7.5F †↔ Intensivmedizinische Komplexbehandlung im Neugeborenenalter (Basisprozedur), 2647 bis 2940 Aufwandspunkte
- 99.B7.5G †↔ Intensivmedizinische Komplexbehandlung im Neugeborenenalter (Basisprozedur), 2941 bis 3430 Aufwandspunkte
- 99.B7.5H †↔ Intensivmedizinische Komplexbehandlung im Neugeborenenalter (Basisprozedur), 3431 bis 3920 Aufwandspunkte
- 99.B7.5I †↔ Intensivmedizinische Komplexbehandlung im Neugeborenenalter (Basisprozedur), 3921 bis 4410 Aufwandspunkte
- 99.B7.5J †↔ Intensivmedizinische Komplexbehandlung im Neugeborenenalter (Basisprozedur), 4411 bis 4900 Aufwandspunkte
- 99.B7.5K †↔ Intensivmedizinische Komplexbehandlung im Neugeborenenalter (Basisprozedur), 4901 bis 5880 Aufwandspunkte
- 99.B7.5L †↔ Intensivmedizinische Komplexbehandlung im Neugeborenenalter (Basisprozedur), 5881 bis 6860 Aufwandspunkte
- 99.B7.5M †↔ Intensivmedizinische Komplexbehandlung im Neugeborenenalter (Basisprozedur), 6861 bis 7840 Aufwandspunkte
- 99.B7.5N †↔ Intensivmedizinische Komplexbehandlung im Neugeborenenalter (Basisprozedur), 7841 bis 9800 Aufwandspunkte
- 99.B7.5O †↔ Intensivmedizinische Komplexbehandlung im Neugeborenenalter (Basisprozedur), 9801 bis 11760 Aufwandspunkte
- 99.B7.5P †↔ Intensivmedizinische Komplexbehandlung im Neugeborenenalter (Basisprozedur), 11761 bis 13720 Aufwandspunkte
- 99.B7.5Q †↔ Intensivmedizinische Komplexbehandlung im Neugeborenenalter (Basisprozedur), 13721 bis 16660 Aufwandspunkte
- 99.B7.5R †↔ Intensivmedizinische Komplexbehandlung im Neugeborenenalter (Basisprozedur), 16661 bis 19600 Aufwandspunkte
- 99.B7.5S †↔ Intensivmedizinische Komplexbehandlung im Neugeborenenalter (Basisprozedur), 19601 und mehr Aufwandspunkte

Prozedur B36-4

- 99.B8.16 †↔ IMC-Komplexbehandlung des Erwachsenen, 829 bis 1104 Aufwandspunkte
- 99.B8.17 †↔ IMC-Komplexbehandlung des Erwachsenen, 1105 bis 1380 Aufwandspunkte
- 99.B8.18 †↔ IMC-Komplexbehandlung des Erwachsenen, 1381 bis 1656 Aufwandspunkte
- 99.B8.1A †↔ IMC-Komplexbehandlung des Erwachsenen, 1657 bis 1932 Aufwandspunkte
- 99.B8.1B †↔ IMC-Komplexbehandlung des Erwachsenen, 1933 bis 2208 Aufwandspunkte
- 99.B8.1C †↔ IMC-Komplexbehandlung des Erwachsenen, 2209 bis 2484 Aufwandspunkte
- 99.B8.1D †↔ IMC-Komplexbehandlung des Erwachsenen, 2485 bis 2760 Aufwandspunkte
- 99.B8.1E †↔ IMC-Komplexbehandlung des Erwachsenen, 2761 bis 3220 Aufwandspunkte
- 99.B8.1F †↔ IMC-Komplexbehandlung des Erwachsenen, 3221 bis 3680 Aufwandspunkte
- 99.B8.1G †↔ IMC-Komplexbehandlung des Erwachsenen, 3681 bis 4600 Aufwandspunkte

99.B8.1H †↔ IMC-Komplexbehandlung des Erwachsenen, 4601 bis 5520 Aufwandspunkte	99.B8.4P †↔ IMC-Komplexbehandlung im Kindesalter, 11761 bis 13720 Aufwandspunkte
99.B8.1I †↔ IMC-Komplexbehandlung des Erwachsenen, 5521 bis 7360 Aufwandspunkte	99.B8.4Q †↔ IMC-Komplexbehandlung im Kindesalter, 13721 bis 16660 Aufwandspunkte
99.B8.1J †↔ IMC-Komplexbehandlung des Erwachsenen, 7361 bis 9200 Aufwandspunkte	99.B8.4R †↔ IMC-Komplexbehandlung im Kindesalter, 16661 bis 19600 Aufwandspunkte
99.B8.1K †↔ IMC-Komplexbehandlung des Erwachsenen, 9201 bis 11040 Aufwandspunkte	99.B8.4S †↔ IMC-Komplexbehandlung im Kindesalter, 19601 und mehr Aufwandspunkte
99.B8.1L †↔ IMC-Komplexbehandlung des Erwachsenen, 11041 bis 13800 Aufwandspunkte	99.B8.54 †↔ IMC-Komplexbehandlung im Neugeborenenalter, 197 bis 392 Aufwandspunkte
99.B8.1M †↔ IMC-Komplexbehandlung des Erwachsenen, 13801 bis 16560 Aufwandspunkte	99.B8.55 †↔ IMC-Komplexbehandlung im Neugeborenenalter, 393 bis 588 Aufwandspunkte
99.B8.1N †↔ IMC-Komplexbehandlung des Erwachsenen, 16561 bis 19320 Aufwandspunkte	99.B8.56 †↔ IMC-Komplexbehandlung im Neugeborenenalter, 589 bis 784 Aufwandspunkte
99.B8.1O †↔ IMC-Komplexbehandlung des Erwachsenen, 19321 und mehr Aufwandspunkte	99.B8.57 †↔ IMC-Komplexbehandlung im Neugeborenenalter, 785 bis 980 Aufwandspunkte
99.B8.44 †↔ IMC-Komplexbehandlung im Kindesalter, 197 bis 392 Aufwandspunkte	99.B8.58 †↔ IMC-Komplexbehandlung im Neugeborenenalter, 981 bis 1176 Aufwandspunkte
99.B8.45 †↔ IMC-Komplexbehandlung im Kindesalter, 393 bis 588 Aufwandspunkte	99.B8.5A †↔ IMC-Komplexbehandlung im Neugeborenenalter, 1177 bis 1470 Aufwandspunkte
99.B8.46 †↔ IMC-Komplexbehandlung im Kindesalter, 589 bis 784 Aufwandspunkte	99.B8.5B †↔ IMC-Komplexbehandlung im Neugeborenenalter, 1471 bis 1764 Aufwandspunkte
99.B8.47 †↔ IMC-Komplexbehandlung im Kindesalter, 785 bis 980 Aufwandspunkte	99.B8.5C †↔ IMC-Komplexbehandlung im Neugeborenenalter, 1765 bis 2058 Aufwandspunkte
99.B8.48 †↔ IMC-Komplexbehandlung im Kindesalter, 981 bis 1176 Aufwandspunkte	99.B8.5D †↔ IMC-Komplexbehandlung im Neugeborenenalter, 2059 bis 2352 Aufwandspunkte
99.B8.4A †↔ IMC-Komplexbehandlung im Kindesalter, 1177 bis 1470 Aufwandspunkte	99.B8.5E †↔ IMC-Komplexbehandlung im Neugeborenenalter, 2353 bis 2646 Aufwandspunkte
99.B8.4B †↔ IMC-Komplexbehandlung im Kindesalter, 1471 bis 1764 Aufwandspunkte	99.B8.5F †↔ IMC-Komplexbehandlung im Neugeborenenalter, 2647 bis 2940 Aufwandspunkte
99.B8.4C †↔ IMC-Komplexbehandlung im Kindesalter, 1765 bis 2058 Aufwandspunkte	99.B8.5G †↔ IMC-Komplexbehandlung im Neugeborenenalter, 2941 bis 3430 Aufwandspunkte
99.B8.4D †↔ IMC-Komplexbehandlung im Kindesalter, 2059 bis 2352 Aufwandspunkte	99.B8.5H †↔ IMC-Komplexbehandlung im Neugeborenenalter, 3431 bis 3920 Aufwandspunkte
99.B8.4E †↔ IMC-Komplexbehandlung im Kindesalter, 2353 bis 2646 Aufwandspunkte	99.B8.5I †↔ IMC-Komplexbehandlung im Neugeborenenalter, 3921 bis 4410 Aufwandspunkte
99.B8.4F †↔ IMC-Komplexbehandlung im Kindesalter, 2647 bis 2940 Aufwandspunkte	99.B8.5J †↔ IMC-Komplexbehandlung im Neugeborenenalter, 4411 bis 4900 Aufwandspunkte
99.B8.4G †↔ IMC-Komplexbehandlung im Kindesalter, 2941 bis 3430 Aufwandspunkte	99.B8.5K †↔ IMC-Komplexbehandlung im Neugeborenenalter, 4901 bis 5880 Aufwandspunkte
99.B8.4H †↔ IMC-Komplexbehandlung im Kindesalter, 3431 bis 3920 Aufwandspunkte	99.B8.5L †↔ IMC-Komplexbehandlung im Neugeborenenalter, 5881 bis 6860 Aufwandspunkte
99.B8.4I †↔ IMC-Komplexbehandlung im Kindesalter, 3921 bis 4410 Aufwandspunkte	99.B8.5M †↔ IMC-Komplexbehandlung im Neugeborenenalter, 6861 bis 7840 Aufwandspunkte
99.B8.4J †↔ IMC-Komplexbehandlung im Kindesalter, 4411 bis 4900 Aufwandspunkte	99.B8.5N †↔ IMC-Komplexbehandlung im Neugeborenenalter, 7841 bis 9800 Aufwandspunkte
99.B8.4K †↔ IMC-Komplexbehandlung im Kindesalter, 4901 bis 5880 Aufwandspunkte	99.B8.5O †↔ IMC-Komplexbehandlung im Neugeborenenalter, 9801 bis 11760 Aufwandspunkte
99.B8.4L †↔ IMC-Komplexbehandlung im Kindesalter, 5881 bis 6860 Aufwandspunkte	99.B8.5P †↔ IMC-Komplexbehandlung im Neugeborenenalter, 11761 bis 13720 Aufwandspunkte
99.B8.4M †↔ IMC-Komplexbehandlung im Kindesalter, 6861 bis 7840 Aufwandspunkte	99.B8.5Q †↔ IMC-Komplexbehandlung im Neugeborenenalter, 13721 bis 16660 Aufwandspunkte
99.B8.4N †↔ IMC-Komplexbehandlung im Kindesalter, 7841 bis 9800 Aufwandspunkte	99.B8.5R †↔ IMC-Komplexbehandlung im Neugeborenenalter, 16661 bis 19600 Aufwandspunkte
99.B8.4O †↔ IMC-Komplexbehandlung im Kindesalter, 9801 bis 11760 Aufwandspunkte	99.B8.5S †↔ IMC-Komplexbehandlung im Neugeborenenalter, 19601 und mehr Aufwandspunkte

ADRG B39**Neurologische Komplexbehandlung des akuten Schlaganfalls mit operativem Eingriff**

Prozedur in Tabelle B39-1 und OR-Prozedur

DRG B39A**Neurologische Komplexbehandlung des akuten Schlaganfalls von mehr als 72 Stunden mit operativem Eingriff und äusserst schwere CC**

Prozedur in Tabelle B39-2 und PCCL > 3

DRG B39B**Neurologische Komplexbehandlung des akuten Schlaganfalls von mehr als 72 Stunden mit bestimmter OR-Prozedur oder intensivmedizinischer Komplexbehandlung > 119 Aufwandspunkte**

Prozedur in Tabelle B39-2 und Bestimmte OR-Prozeduren oder Prozedur in Tabelle B39-3

DRG B39C**Neurologische Komplexbehandlung des akuten Schlaganfalls mit operativem Eingriff****Prozedur B39-1**

- | | |
|--|--|
| 99.BA.13 †↔ Neurologische Komplexbehandlung des akuten Hirnschlags in Stroke Center [SC], mindestens 24 Stunden bis 48 Stunden | 99.BA.24 †↔ Neurologische Komplexbehandlung des akuten Hirnschlags in einer Stroke Unit [SU], von mehr als 48 Stunden bis 72 Stunden |
| 99.BA.14 †↔ Neurologische Komplexbehandlung des akuten Hirnschlags in Stroke Center [SC], von mehr als 48 Stunden bis 72 Stunden | 99.BA.26 †↔ Neurologische Komplexbehandlung des akuten Hirnschlags in einer Stroke Unit [SU], von mehr als 72 Stunden bis 96 Stunden |
| 99.BA.16 †↔ Neurologische Komplexbehandlung des akuten Hirnschlags in Stroke Center [SC], von mehr als 72 Stunden bis 96 Stunden | 99.BA.27 †↔ Neurologische Komplexbehandlung des akuten Hirnschlags in einer Stroke Unit [SU], von mehr als 96 Stunden |
| 99.BA.17 †↔ Neurologische Komplexbehandlung des akuten Hirnschlags in Stroke Center [SC], von mehr als 96 Stunden | 99.BA.31 †↔ Komplexbehandlung des akuten Hirnschlags im neurologischen Telekonsildienst, mindestens 24 Stunden bis 72 Stunden |
| 99.BA.23 †↔ Neurologische Komplexbehandlung des akuten Hirnschlags in einer Stroke Unit [SU], mindestens 24 Stunden bis 48 Stunden | 99.BA.32 †↔ Komplexbehandlung des akuten Hirnschlags im neurologischen Telekonsildienst, von mehr als 72 Stunden |

Prozedur B39-2

- | | |
|--|---|
| 99.BA.16 †↔ Neurologische Komplexbehandlung des akuten Hirnschlags in Stroke Center [SC], von mehr als 72 Stunden bis 96 Stunden | 99.BA.27 †↔ Neurologische Komplexbehandlung des akuten Hirnschlags in einer Stroke Unit [SU], von mehr als 96 Stunden |
| 99.BA.17 †↔ Neurologische Komplexbehandlung des akuten Hirnschlags in Stroke Center [SC], von mehr als 96 Stunden | 99.BA.32 †↔ Komplexbehandlung des akuten Hirnschlags im neurologischen Telekonsildienst, von mehr als 72 Stunden |
| 99.BA.26 †↔ Neurologische Komplexbehandlung des akuten Hirnschlags in einer Stroke Unit [SU], von mehr als 72 Stunden bis 96 Stunden | |

Prozedur B39-3

- | | |
|--|--|
| 99.B7.12 †↔ Intensivmedizinische Komplexbehandlung, 120 bis 184 Aufwandspunkte | 99.B7.1E †↔ Intensivmedizinische Komplexbehandlung, 2761 bis 3220 Aufwandspunkte |
| 99.B7.13 †↔ Intensivmedizinische Komplexbehandlung, 185 bis 360 Aufwandspunkte | 99.B7.1F †↔ Intensivmedizinische Komplexbehandlung, 3221 bis 3680 Aufwandspunkte |
| 99.B7.14 †↔ Intensivmedizinische Komplexbehandlung, 361 bis 552 Aufwandspunkte | 99.B7.1G †↔ Intensivmedizinische Komplexbehandlung, 3681 bis 4600 Aufwandspunkte |
| 99.B7.15 †↔ Intensivmedizinische Komplexbehandlung, 553 bis 828 Aufwandspunkte | 99.B7.1H †↔ Intensivmedizinische Komplexbehandlung, 4601 bis 5520 Aufwandspunkte |
| 99.B7.16 †↔ Intensivmedizinische Komplexbehandlung, 829 bis 1104 Aufwandspunkte | 99.B7.1I †↔ Intensivmedizinische Komplexbehandlung, 5521 bis 7360 Aufwandspunkte |
| 99.B7.17 †↔ Intensivmedizinische Komplexbehandlung, 1105 bis 1380 Aufwandspunkte | 99.B7.1J †↔ Intensivmedizinische Komplexbehandlung, 7361 bis 9200 Aufwandspunkte |
| 99.B7.18 †↔ Intensivmedizinische Komplexbehandlung, 1381 bis 1656 Aufwandspunkte | 99.B7.1K †↔ Intensivmedizinische Komplexbehandlung, 9201 bis 11040 Aufwandspunkte |
| 99.B7.1A †↔ Intensivmedizinische Komplexbehandlung, 1657 bis 1932 Aufwandspunkte | 99.B7.1L †↔ Intensivmedizinische Komplexbehandlung, 11041 bis 13800 Aufwandspunkte |
| 99.B7.1B †↔ Intensivmedizinische Komplexbehandlung, 1933 bis 2208 Aufwandspunkte | 99.B7.1M †↔ Intensivmedizinische Komplexbehandlung, 13801 bis 16560 Aufwandspunkte |
| 99.B7.1C †↔ Intensivmedizinische Komplexbehandlung, 2209 bis 2484 Aufwandspunkte | 99.B7.1N †↔ Intensivmedizinische Komplexbehandlung, 16561 bis 19320 Aufwandspunkte |
| 99.B7.1D †↔ Intensivmedizinische Komplexbehandlung, 2485 bis 2760 Aufwandspunkte | 99.B7.1O †↔ Intensivmedizinische Komplexbehandlung, 19321 und mehr Aufwandspunkte |

ADRГ B60**Paraplegie/Tetraplegie**

Hauptdiagnose in Tabelle B60-1

DRГ B60A**Paraplegie/Tetraplegie mit medizinischer Prozedur und mehr als ein Belegungstag**

Prozedur in Tabelle B60-2 und Verweildauer > 1 Tag

DRГ B60B**Paraplegie/Tetraplegie****Diagnose B60-1**

G04.1	Humane T-Zell-lymphotrope Virus-assoziierte Myelopathie	G82.31	Schlaffe Tetraparese und Tetraplegie: Akute unkomplette Querschnittlähmung nichttraumatischer Genese
G82.00	Schlaffe Paraparese und Paraplegie: Akute komplette Querschnittlähmung nichttraumatischer Genese	G82.31	Schlaffe Tetraparese und Tetraplegie: Akute unkomplette Querschnittlähmung nichttraumatischer Genese
G82.00	Schlaffe Paraparese und Paraplegie: Akute komplette Querschnittlähmung nichttraumatischer Genese	G82.32	Schlaffe Tetraparese und Tetraplegie: Chronische komplette Querschnittlähmung
G82.01	Schlaffe Paraparese und Paraplegie: Akute unkomplette Querschnittlähmung nichttraumatischer Genese	G82.33	Schlaffe Tetraparese und Tetraplegie: Chronische unkomplette Querschnittlähmung
G82.01	Schlaffe Paraparese und Paraplegie: Akute unkomplette Querschnittlähmung nichttraumatischer Genese	G82.40	Spastische Tetraparese und Tetraplegie: Akute komplette Querschnittlähmung nichttraumatischer Genese
G82.02	Schlaffe Paraparese und Paraplegie: Chronische komplette Querschnittlähmung	G82.40	Spastische Tetraparese und Tetraplegie: Akute komplette Querschnittlähmung nichttraumatischer Genese
G82.03	Schlaffe Paraparese und Paraplegie: Chronische unkomplette Querschnittlähmung	G82.41	Spastische Tetraparese und Tetraplegie: Akute unkomplette Querschnittlähmung nichttraumatischer Genese
G82.10	Spastische Paraparese und Paraplegie: Akute komplette Querschnittlähmung nichttraumatischer Genese	G82.41	Spastische Tetraparese und Tetraplegie: Akute unkomplette Querschnittlähmung nichttraumatischer Genese
G82.10	Spastische Paraparese und Paraplegie: Akute komplette Querschnittlähmung nichttraumatischer Genese	G82.42	Spastische Tetraparese und Tetraplegie: Chronische komplette Querschnittlähmung
G82.11	Spastische Paraparese und Paraplegie: Akute unkomplette Querschnittlähmung nichttraumatischer Genese	G82.43	Spastische Tetraparese und Tetraplegie: Chronische unkomplette Querschnittlähmung
G82.11	Spastische Paraparese und Paraplegie: Akute unkomplette Querschnittlähmung nichttraumatischer Genese	G82.50	Tetraparese und Tetraplegie, nicht näher bezeichnet: Akute komplette Querschnittlähmung nichttraumatischer Genese
G82.12	Spastische Paraparese und Paraplegie: Chronische komplette Querschnittlähmung	G82.50	Tetraparese und Tetraplegie, nicht näher bezeichnet: Akute komplette Querschnittlähmung nichttraumatischer Genese
G82.13	Spastische Paraparese und Paraplegie: Chronische unkomplette Querschnittlähmung	G82.51	Tetraparese und Tetraplegie, nicht näher bezeichnet: Akute unkomplette Querschnittlähmung nichttraumatischer Genese
G82.20	Paraparese und Paraplegie, nicht näher bezeichnet: Akute komplette Querschnittlähmung nichttraumatischer Genese	G82.51	Tetraparese und Tetraplegie, nicht näher bezeichnet: Akute unkomplette Querschnittlähmung nichttraumatischer Genese
G82.20	Paraparese und Paraplegie, nicht näher bezeichnet: Akute komplette Querschnittlähmung nichttraumatischer Genese	G82.52	Tetraparese und Tetraplegie, nicht näher bezeichnet: Chronische komplette Querschnittlähmung
G82.21	Paraparese und Paraplegie, nicht näher bezeichnet: Akute unkomplette Querschnittlähmung nichttraumatischer Genese	G82.53	Tetraparese und Tetraplegie, nicht näher bezeichnet: Chronische unkomplette Querschnittlähmung
G82.21	Paraparese und Paraplegie, nicht näher bezeichnet: Akute unkomplette Querschnittlähmung nichttraumatischer Genese	G83.5	Locked-in-Syndrom
G82.22	Paraparese und Paraplegie, nicht näher bezeichnet: Chronische komplette Querschnittlähmung	G93.80	Apallisches Syndrom
G82.23	Paraparese und Paraplegie, nicht näher bezeichnet: Chronische unkomplette Querschnittlähmung	G95.82	Harnblasenfunktionsstörung durch spinalen Schock
G82.30	Schlaffe Tetraparese und Tetraplegie: Akute komplette Querschnittlähmung nichttraumatischer Genese	G95.83	Spinale Spastik der quergestreiften Muskulatur
G82.30	Schlaffe Tetraparese und Tetraplegie: Akute komplette Querschnittlähmung nichttraumatischer Genese	G95.84	Detrusor-Sphinkter-Dyssynergie bei Schädigungen des Rückenmarkes
		G95.85	Deafferentierungsschmerz bei Schädigungen des Rückenmarkes
		P11.50	Geburtsverletzung der Wirbelsäule und des Rückenmarkes: Mit akuter Querschnittlähmung
		P11.50	Geburtsverletzung der Wirbelsäule und des Rückenmarkes: Mit akuter Querschnittlähmung
		P11.51	Geburtsverletzung der Wirbelsäule und des Rückenmarkes: Mit chronischer Querschnittlähmung

P11.59	Geburtsverletzung der Wirbelsäule und des Rückenmarkes: Nicht näher bezeichnet	S24.11	Komplette Querschnittverletzung des thorakalen Rückenmarkes
P91.80	Locked-in-Syndrom und apallisches Syndrom beim Neugeborenen	S24.12	Inkomplette Querschnittverletzung des thorakalen Rückenmarkes
S14.0	Kontusion und Ödem des zervikalen Rückenmarkes	S34.0	Kontusion und Ödem des lumbalen Rückenmarkes [Conus medullaris]
S14.10	Verletzungen des zervikalen Rückenmarkes, nicht näher bezeichnet	S34.10	Komplette Querschnittverletzung des lumbalen Rückenmarkes
S14.11	Komplette Querschnittverletzung des zervikalen Rückenmarkes	S34.11	Inkomplette Querschnittverletzung des lumbalen Rückenmarkes
S14.12	Zentrale Halsmarkverletzung (inkomplette Querschnittverletzung)	S34.18	Sonstige Verletzung des lumbalen Rückenmarkes
S14.13	Sonstige inkomplette Querschnittverletzungen des zervikalen Rückenmarkes	S34.30	Komplettes traumatisches Cauda- (equina-) Syndrom
S24.0	Kontusion und Ödem des thorakalen Rückenmarkes	S34.31	Inkomplettes traumatisches Cauda- (equina-) Syndrom
S24.10	Verletzung des thorakalen Rückenmarkes, nicht näher bezeichnet	S34.38	Sonstige und nicht näher bezeichnete Verletzungen der Cauda equina

Prozedur B60-2

00.10 ‡↔	Implantation einer chemotherapeutischen Substanz	00.4H.54 ‡↔	Verwendete Mikrokathetersysteme bei transluminalen Gefäßinterventionen an extrakraniellen Gefässen an Kopf und Hals, 4 Mikrokathetersysteme
00.11 ‡↔	Infusion von Drotrecogin alfa (aktiviert)	00.4H.55 ‡↔	Verwendete Mikrokathetersysteme bei transluminalen Gefäßinterventionen an extrakraniellen Gefässen an Kopf und Hals, 5 Mikrokathetersysteme
00.17 ‡↔	Infusion einer vasopressorischen Substanz	00.4H.56 ‡↔	Verwendete Mikrokathetersysteme bei transluminalen Gefäßinterventionen an extrakraniellen Gefässen an Kopf und Hals, 6 und mehr Mikrokathetersysteme
00.21 ‡↔	Intravaskuläre Bildgebung von extrakraniellen Hirngefässen	00.94.31 ‡↔	Intraoperatives neurophysiologisches Monitoring, von mehr als 4 Stunden bis 8 Stunden
00.22 ‡↔	Intravaskuläre Bildgebung von intrathorakalen Gefässen	00.94.32 ‡↔	Intraoperatives neurophysiologisches Monitoring, von mehr als 8 Stunden bis 12 Stunden
00.23 ‡↔	Intravaskuläre Bildgebung von peripheren Gefässen	00.94.33 ‡↔	Intraoperatives neurophysiologisches Monitoring, von mehr als 12 Stunden
00.25 ‡↔	Intravaskuläre Bildgebung der Nierengefässe	00.99.30 ‡↔	Lasertechnik
00.28 ‡↔	Intravaskuläre Bildgebung sonstiger bezeichneter Gefässe	00.99.80 ‡↔	Hybridtherapie
00.41 ‡↔	Massnahme auf zwei Gefässen	00.9A.61 ‡↔	Verwendung von präoperativ patientenindividuell mittels 3D-Bildgebung gefertigten Implantaten
00.42 ‡↔	Massnahme auf drei Gefässen	00.9A.62 ‡↔	Verwendung von präoperativ patientenindividuell mittels 3D-Bildgebung angepassten Implantaten
00.43 ‡↔	Massnahmen auf vier oder weiteren Gefässen	00.9A.63 ‡↔	Intraoperative Anwendung von präoperativ mittels 3D-Bildgebung individuell gefertigter Schablonen zur Navigation (beinhaltet: Schnitt, Bohrung, Positionierung)
00.44 ‡↔	Massnahme auf Gefässbifurkation	00.9A.64 ‡↔	Verwendung von präoperativ patientenindividuell mittels 3D-Bildgebung sowie 3D-Drucker gefertigte Implantate
00.4C.11 ‡↔	Einsetzen von 1 medikamentenfreisetzendem Ballon	00.9A.81 ‡↔	Verwendung einer azellulären Matrix aus Tier- oder Menschengewebe, Fläche der applizierten Matrix, 1 cm ² bis unter 125 cm ²
00.4C.12 ‡↔	Einsetzen von 2 medikamentenfreisetzenden Ballons	00.9A.82 ‡↔	Verwendung einer azellulären Matrix aus Tier- oder Menschengewebe, Fläche der applizierten Matrix, 125 cm ² bis unter 250 cm ²
00.4C.13 ‡↔	Einsetzen von 3 medikamentenfreisetzenden Ballons	00.9A.83 ‡↔	Verwendung einer azellulären Matrix aus Tier- oder Menschengewebe, Fläche der applizierten Matrix, 250 cm ² bis unter 500 cm ²
00.4C.14 ‡↔	Einsetzen von 4 und mehr medikamentenfreisetzenden Ballons	00.9A.84 ‡↔	Verwendung einer azellulären Matrix aus Tier- oder Menschengewebe, Fläche der applizierten Matrix, 500 cm ² bis unter 1000 cm ²
00.4H.23 ‡↔	Verwendete Mikrokathetersysteme bei transluminalen Gefässinterventionen an spinalen Gefässen, 3 Mikrokathetersysteme	00.9A.85 ‡↔	Verwendung einer azellulären Matrix aus Tier- oder Menschengewebe, Fläche der applizierten Matrix, 1000 cm ² und mehr
00.4H.24 ‡↔	Verwendete Mikrokathetersysteme bei transluminalen Gefässinterventionen an spinalen Gefässen, 4 Mikrokathetersysteme	00.9C.11 ‡↔	Einzeitige Mehrfacheingriffe an 2 Mittelhand- und Fingerstrahlen
00.4H.25 ‡↔	Verwendete Mikrokathetersysteme bei transluminalen Gefässinterventionen an spinalen Gefässen, 5 Mikrokathetersysteme	00.9C.12 ‡↔	Einzeitige Mehrfacheingriffe an 3 Mittelhand- und Fingerstrahlen
00.4H.26 ‡↔	Verwendete Mikrokathetersysteme bei transluminalen Gefässinterventionen an spinalen Gefässen, 6 und mehr Mikrokathetersysteme		
00.4H.43 ‡↔	Verwendete Mikrokathetersysteme bei transluminalen Gefässinterventionen an intrakraniellen Gefässen, 3 Mikrokathetersysteme		
00.4H.44 ‡↔	Verwendete Mikrokathetersysteme bei transluminalen Gefässinterventionen an intrakraniellen Gefässen, 4 Mikrokathetersysteme		
00.4H.45 ‡↔	Verwendete Mikrokathetersysteme bei transluminalen Gefässinterventionen an intrakraniellen Gefässen, 5 Mikrokathetersysteme		
00.4H.46 ‡↔	Verwendete Mikrokathetersysteme bei transluminalen Gefässinterventionen an intrakraniellen Gefässen, 6 und mehr Mikrokathetersysteme		
00.4H.53 ‡↔	Verwendete Mikrokathetersysteme bei transluminalen Gefässinterventionen an extrakraniellen Gefässen an Kopf und Hals, 3 Mikrokathetersysteme		

00.9C.13 †↔	Einzeitige Mehrfacheingriffe an 4 Mittelhand- und Fingerstrahlen	06.13.10 †↔	Geschlossene [perkutane] [Nadel-] Biopsie an der Nebenschilddrüse ohne Steuerung durch bildgebende Verfahren
00.9C.14 †↔	Einzeitige Mehrfacheingriffe an 5 und mehr Mittelhand- und Fingerstrahlen	06.13.11 †↔	Geschlossene [perkutane] [Nadel-] Biopsie an der Nebenschilddrüse mit Steuerung durch bildgebende Verfahren
00.9C.21 †↔	Einzeitige Mehrfacheingriffe an 2 Mittelfuss- und Zehenstrahlen	06.13.99 †↔	Biopsie an der Nebenschilddrüse, sonstige
00.9C.22 †↔	Einzeitige Mehrfacheingriffe an 3 Mittelfuss- und Zehenstrahlen	06.32 †↔	Destruktion von Läsion oder Gewebe der Schilddrüse
00.9C.23 †↔	Einzeitige Mehrfacheingriffe an 4 Mittelfuss- und Zehenstrahlen	07.11 †↔	Geschlossene [perkutane] [Nadel-] Biopsie an der Nebenniere
00.9C.24 †↔	Einzeitige Mehrfacheingriffe an 5 und mehr Mittelfuss- und Zehenstrahlen	07.16.10 †↔	Geschlossene [perkutane] [Nadel-] Biopsie am Thymus
01.10 †↔	Monitoring des intrakraniellen Drucks	07.16.99 †↔	Biopsie am Thymus, sonstige
01.16.09 †↔	Monitoring der zerebralen Sauerstoffsättigung [PtiO2], sonstige	08.09 †↔	Inzision am Augenlid, sonstige
01.16.11 †↔	Monitoring der zerebralen Sauerstoffsättigung [PtiO2], invasiv	08.11.10 †↔	Geschlossene (Nadel-) Biopsie am Augenlid
01.16.12 †↔	Monitoring der zerebralen Sauerstoffsättigung [PtiO2], nicht-invasiv	08.11.99 †↔	Biopsie am Augenlid, sonstige
01.17 †↔	Monitoring der Gehirntemperatur	08.20.00 †↔	Exzision einer Läsion am Augenlid, n.n.bez.
02.94 †↔	Anlegen oder Ersetzen von Crutchfield-Klammer oder Halofixateur	08.20.10 †↔	Kürettage am Augenlid
03.04.11 †↔	Zugang zum kraniozervikalen Übergang, transoral	08.20.99 †↔	Exzision einer Läsion am Augenlid, sonstige
03.04.12 †↔	Zugang zum kraniozervikalen Übergang, dorsal und dorsolateral	08.25 †↔	Destruktion einer Läsion am Augenlid
03.04.21 †↔	Zugang zur Halswirbelsäule, dorsal und dorsolateral, 1 Segment	11.22.10 †↔	Geschlossene (Nadel-) Biopsie der Kornea
03.04.22 †↔	Zugang zur Halswirbelsäule, dorsal und dorsolateral, 2 Segmente	11.22.99 †↔	Biopsie der Kornea, sonstige
03.04.23 †↔	Zugang zur Halswirbelsäule, dorsal und dorsolateral, 3 und mehr Segmente	12.22 †↔	Biopsie der Iris
03.04.24 †↔	Zugang zur Halswirbelsäule, ventral, 1 Segment	12.29.10 †↔	Biopsie des Corpus ciliare
03.04.25 †↔	Zugang zur Halswirbelsäule, ventral, 2 Segmente	12.29.20 †↔	Biopsie der Sklera
03.04.26 †↔	Zugang zur Halswirbelsäule, ventral, 3 und mehr Segmente	12.29.30 †↔	Biopsie der Augenlinse
03.04.31 †↔	Zugang zur Brustwirbelsäule, dorsal und dorsolateral, 1 Segment	15.01 †↔	Biopsie an äusserem Augenmuskel oder Sehne
03.04.32 †↔	Zugang zur Brustwirbelsäule, dorsal und dorsolateral, 2 Segmente	16.23.12 †↔	Biopsie an Orbita, transnasal
03.04.33 †↔	Zugang zur Brustwirbelsäule, dorsal und dorsolateral, 3 und mehr Segmente	16.23.21 †↔	Biopsie am Augapfel
03.04.34 †↔	Zugang zur Brustwirbelsäule, ventral, 1 Segment	16.23.99 †↔	Biopsie an Orbita und Augapfel, sonstige
03.04.35 †↔	Zugang zur Brustwirbelsäule, ventral, 2 Segmente	23.02 †↔	Zahnextraktion mit Zange, 1 oder mehrere Zähne eines Quadranten
03.04.36 †↔	Zugang zur Brustwirbelsäule, ventral, 3 und mehr Segmente	23.04 †↔	Zahnextraktion mit Zange, 1 oder mehrere Zähne verschiedener Quadranten
03.31 †↔	Lumbalpunktion	23.10 †↔	Operative Entfernung von Zähnen, n.n.bez.
03.91.21 †↔	Injektion eines Anästhetikums in den Spinalkanal zur Anästhesie bei Untersuchungen und Interventionen	23.12.11 †↔	Operative Entfernung tief zerstörter Zähne, 1 oder mehrere Zähne eines Quadranten
04.11.30 †↔	Geschlossene [perkutane] [Nadel-] Biopsie am Plexus brachialis	23.12.12 †↔	Operative Entfernung tief zerstörter Zähne, 1 oder mehrere Zähne mehrerer Quadranten
04.11.31 †↔	Geschlossene [perkutane] [Nadel-] Biopsie an Nerven des Armes und der Hand	23.13.11 †↔	Operative Entfernung retinierter und verlagertes, impakterter Zähne, 1 bis 4 Zähne
04.11.39 †↔	Geschlossene [perkutane] [Nadel-] Biopsie an sonstigen Nerven	23.13.12 †↔	Operative Entfernung retinierter und verlagertes, impakterter Zähne, 5 Zähne und mehr
04.11.40 †↔	Geschlossene [perkutane] [Nadel-] Biopsie an Nerven der unteren Extremität	23.19 †↔	Operative Entfernung von Zähnen, sonstige
04.11.99 †↔	Geschlossene [perkutane] [Nadel-] Biopsie an kranialem oder peripherem Nerv oder Ganglion, sonstige	23.70 †↔	Resektion und Sanierung an Wurzelspitze und Wurzelkanal, n.n.bez.
04.81.42 †↔	Injektion eines Anästhetikums an periphere Nerven zur Anästhesie bei Untersuchungen und Interventionen	23.73.11 †↔	Wurzelspitzenresektion, 1 bis 3 Wurzelspitzen
04.81.43 †↔	Injektion eines Anästhetikums an Nervenwurzeln und wirbelsäulennahe Nerven zur Anästhesie bei Untersuchungen und Interventionen	23.73.12 †↔	Wurzelspitzenresektion, 4 und mehr Wurzelspitzen
04.81.44 †↔	Injektion eines Anästhetikums an extrakranielle Hirnnerven zur Anästhesie bei Untersuchungen und Interventionen	23.79 †↔	Resektion und Sanierung an Wurzelspitze und Wurzelkanal, sonstige
06.11 †↔	Geschlossene [perkutane] [Nadel-] Biopsie an der Schilddrüse	23.80 †↔	Replantation und Transplantation von Zähnen, n.n.bez.
		23.81.11 †↔	Replantation von Zähnen, 1 bis 4 Zähne
		23.81.12 †↔	Replantation von Zähnen, 5 Zähne und mehr
		23.82.11 †↔	Transplantation von Zähnen, 1 bis 2 Zähne
		23.82.12 †↔	Transplantation von Zähnen, 3 Zähne und mehr
		23.89 †↔	Replantation und Transplantation von Zähnen, sonstige
		23.A0 †↔	Implantation und Entfernen von Zahnimplantaten, n.n.bez.
		23.A1.11 †↔	Implantation enossaler Zahnimplantate, 1 bis 2 Implantate
		23.A1.12 †↔	Implantation enossaler Zahnimplantate, 3 bis 4 Implantate
		23.A1.13 †↔	Implantation enossaler Zahnimplantate, 5 und mehr Implantate
		24.99.00 †↔	Sonstige zahnärztliche Operationen, n.n.bez.
		24.99.10 †↔	Freilegung eines enossalen Implantats mit Aufsetzen einer Distanzhülse
		24.99.11 †↔	Stabilisierung eines Zahnes

24.99.20 †↔	Kieferaufbau durch Anwendung eines enoralen Distraktors	33.71.1C †↔	Endoskopisches Einsetzen von Bronchialventil(en), zehn und mehr Ventile
24.99.99 †↔	Sonstige zahnärztliche Operation, sonstige	33.71.21 †↔	Endoskopisches Ersetzen von Bronchialventil(en), ein Ventil
26.11 †↔	Geschlossene [Nadel-] Biopsie an Speicheldrüse oder -gang	33.71.22 †↔	Endoskopisches Ersetzen von Bronchialventil(en), zwei Ventile
27.0 †↔	Drainage an Gesicht und Mundboden	33.71.23 †↔	Endoskopisches Ersetzen von Bronchialventil(en), drei Ventile
27.21.10 †↔	Geschlossene (Nadel-) Biopsie am knöchernen Gaumen	33.71.24 †↔	Endoskopisches Ersetzen von Bronchialventil(en), vier Ventile
27.21.99 †↔	Biopsie am knöchernen Gaumen, sonstige	33.71.26 †↔	Endoskopisches Ersetzen von Bronchialventil(en), fünf Ventile
27.22.10 †↔	Geschlossene (Nadel-) Biopsie an Uvula und weichem Gaumen	33.71.27 †↔	Endoskopisches Ersetzen von Bronchialventil(en), sechs Ventile
27.22.99 †↔	Biopsie an Uvula und weichem Gaumen, sonstige	33.71.28 †↔	Endoskopisches Ersetzen von Bronchialventil(en), sieben Ventile
29.12.10 †↔	Geschlossene (Nadel-) Biopsie am Pharynx	33.71.2A †↔	Endoskopisches Ersetzen von Bronchialventil(en), acht Ventile
29.12.99 †↔	Biopsie am Pharynx, sonstige	33.71.2B †↔	Endoskopisches Ersetzen von Bronchialventil(en), neun Ventile
31.1 †↔	Temporäre Tracheostomie	33.71.2C †↔	Endoskopisches Ersetzen von Bronchialventil(en), zehn und mehr Ventile
31.21 †↔	Mediastinale Tracheostomie	33.72.11 †↔	Endoskopisches Einsetzen von Coil(s) in den Bronchien oder Lunge, von 1 bis 2 Coils
31.29 †↔	Permanente Tracheostomie, sonstige	33.72.12 †↔	Endoskopisches Einsetzen von Coil(s) in den Bronchien oder Lunge, von 3 bis 4 Coils
31.43 †↔	Geschlossene [endoskopische] Biopsie am Larynx	33.72.13 †↔	Endoskopisches Einsetzen von Coil(s) in den Bronchien oder Lunge, von 5 bis 6 Coils
31.44 †↔	Geschlossene [endoskopische] Biopsie an der Trachea	33.72.14 †↔	Endoskopisches Einsetzen von Coil(s) in den Bronchien oder Lunge, von 7 bis 8 Coils
31.79.10 †↔	Erweiterungsplastik eines Tracheostoma	33.72.15 †↔	Endoskopisches Einsetzen von Coil(s) in den Bronchien oder Lunge, von 9 bis 10 Coils
32.01.13 †↔	Endoskopische Exzision oder Destruktion von Läsion oder Gewebe an einem Bronchus, Thermoplastie der Bronchialmuskulatur	33.72.16 †↔	Endoskopisches Einsetzen von Coil(s) in den Bronchien oder Lunge, von 11 bis 12 Coils
33.22 †↔	Flexible Tracheobronchoskopie	33.72.17 †↔	Endoskopisches Einsetzen von Coil(s) in den Bronchien oder Lunge, von 13 bis 14 Coils
33.23.11 †↔	Tracheobronchoskopie mit starrem Bronchoskop	33.72.18 †↔	Endoskopisches Einsetzen von Coil(s) in den Bronchien oder Lunge, von 15 bis 16 Coils
33.23.13 †↔	Fluoreszenztracheobronchoskopie	33.72.1A †↔	Endoskopisches Einsetzen von Coil(s) in den Bronchien oder Lunge, von 17 und mehr Coils
33.23.14 †↔	Tracheobronchoskopie mit Ballonkatheter zur Messung kollateraler Ventilation	33.91.20 †↔	Bronchusdilatation, endoskopisch, mit Einlegen oder Wechsel eines Stents/Stent-Grafts, n.n.bez.
33.23.99 †↔	Sonstige Tracheobronchoskopie, sonstige	33.91.21 †↔	Bronchusdilatation, endoskopisch, mit Einlegen oder Wechsel eines Stents/Stent-Grafts aus Kunststoff
33.24.10 †↔	Tracheobronchoskopie (flexible) (starr) mit Bürste zur Sekret oder Probenentnahme	33.91.22 †↔	Bronchusdilatation, endoskopisch, mit Einlegen oder Wechsel eines Stents/Stent-Grafts aus Metall
33.24.11 †↔	Tracheobronchoskopie (flexible) (starr) mit bronchoalveolärer Lavage	33.91.23 †↔	Bronchusdilatation, endoskopisch, mit Einlegen oder Wechsel eines Stents/Stent-Grafts hybrid/dynamisch
33.24.12 †↔	Tracheobronchoskopie (flexible) (starr) mit Bürstenzytologie der Lunge	33.91.29 †↔	Bronchusdilatation, endoskopisch, mit Einlegen oder Wechsel eines Stents/Stent-Grafts, sonstige
33.24.13 †↔	Tracheobronchoskopie (flexible) (starr) mit (Exzisions-) Biopsie	33.94.00 †↔	Implantation eines Markers oder Tracers an Lunge und Bronchus, n.n.bez.
33.24.14 †↔	Tracheobronchoskopie (flexible) (starr) mit transbronchiale Nadelaspiration	33.94.09 †↔	Implantation eines Markers oder Tracers an Lunge und Bronchus, sonstige
33.24.16 †↔	Tracheobronchoskopie mit Kryobiopsie	33.94.11 †↔	Implantation eines Markers oder Tracers zur Lokalisation oder Steuerung der therapeutischen Intervention an Lunge und Bronchus, perkutan
33.24.99 †↔	Geschlossene [endoskopische] Bronchusbiopsie, sonstige	33.94.12 †↔	Implantation eines Markers oder Tracers zur Lokalisation oder Steuerung der therapeutischen Intervention an Lunge und Bronchus, bronchoskopisch
33.26.11 †↔	Transthorakale Lungenbiopsie [TTL], mit Feinnadelaspiration	34.04 †↔	Pleuraldrainage (einsetzen eines interkostalen Katheters zur Drainage)
33.26.12 †↔	Transthorakale Lungenbiopsie [TTL], mit Stanzbiopsie ohne Clipmarkierung	34.05 †↔	Schaffung eines pleuropitonealen Shunts
33.26.13 †↔	Transthorakale Lungenbiopsie [TTL], mit Stanzbiopsie mit Clipmarkierung	34.09.10 †↔	Sonstige Inzision an der Pleura, Adhäsionslyse an Lunge und Brustwand
33.26.99 †↔	Geschlossene [perkutan] [Nadel-] Lungenbiopsie, sonstige	34.23.10 †↔	Geschlossene (Nadel-) Biopsie an der Brustwand
33.27 †↔	Geschlossene endoskopische Lungenbiopsie	34.23.99 †↔	Biopsie an der Brustwand, sonstige
33.71.11 †↔	Endoskopisches Einsetzen von Bronchialventil(en), ein Ventil	34.24 †↔	Sonstige Pleurabiopsie
33.71.12 †↔	Endoskopisches Einsetzen von Bronchialventil(en), zwei Ventile		
33.71.13 †↔	Endoskopisches Einsetzen von Bronchialventil(en), drei Ventile		
33.71.14 †↔	Endoskopisches Einsetzen von Bronchialventil(en), vier Ventile		
33.71.16 †↔	Endoskopisches Einsetzen von Bronchialventil(en), fünf Ventile		
33.71.17 †↔	Endoskopisches Einsetzen von Bronchialventil(en), sechs Ventile		
33.71.18 †↔	Endoskopisches Einsetzen von Bronchialventil(en), sieben Ventile		
33.71.1A †↔	Endoskopisches Einsetzen von Bronchialventil(en), acht Ventile		
33.71.1B †↔	Endoskopisches Einsetzen von Bronchialventil(en), neun Ventile		

34.25 †↔	Geschlossene [perkutane] [Nadel-] Biopsie am Mediastinum	37.69.25 †↔	Dauer der Behandlung mit einem herzkreislaufunterstützenden System, mit Pumpe, ohne Gasaustauschfunktion, intravasal (inkl. intrakardial), von mehr als 144 Stunden bis 168 Stunden
34.27.10 †↔	Geschlossene (Nadel-) Biopsie am Zwerchfell	37.69.26 †↔	Dauer der Behandlung mit einem herzkreislaufunterstützenden System, mit Pumpe, ohne Gasaustauschfunktion, intravasal (inkl. intrakardial), von mehr als 168 Stunden bis 192 Stunden
34.27.99 †↔	Biopsie am Zwerchfell, sonstige	37.69.27 †↔	Dauer der Behandlung mit einem herzkreislaufunterstützenden System, mit Pumpe, ohne Gasaustauschfunktion, intravasal (inkl. intrakardial), von mehr als 192 Stunden bis 216 Stunden
36.99.10 †↔	Intrakoronare Stammzelltherapie, n.n.bez.	37.69.28 †↔	Dauer der Behandlung mit einem herzkreislaufunterstützenden System, mit Pumpe, ohne Gasaustauschfunktion, intravasal (inkl. intrakardial), von mehr als 216 Stunden bis 240 Stunden
36.99.11 †↔	Intrakoronare Stammzelltherapie ohne Anreicherung von Stammzellfraktionen oder kultureller Vermehrung	37.69.2A †↔	Dauer der Behandlung mit einem herzkreislaufunterstützenden System, mit Pumpe, ohne Gasaustauschfunktion, intravasal (inkl. intrakardial), von mehr als 240 Stunden bis 288 Stunden
36.99.12 †↔	Intrakoronare Stammzelltherapie mit Anreicherung von Stammzellfraktionen oder kultureller Vermehrung	37.69.2B †↔	Dauer der Behandlung mit einem herzkreislaufunterstützenden System, mit Pumpe, ohne Gasaustauschfunktion, intravasal (inkl. intrakardial), von mehr als 288 Stunden bis 336 Stunden
36.99.19 †↔	Intrakoronare Stammzelltherapie, sonstige	37.69.2C †↔	Dauer der Behandlung mit einem herzkreislaufunterstützenden System, mit Pumpe, ohne Gasaustauschfunktion, intravasal (inkl. intrakardial), von mehr als 336 Stunden bis 384 Stunden
37.21 †↔	Rechtsherzkatheter	37.69.2D †↔	Dauer der Behandlung mit einem herzkreislaufunterstützenden System, mit Pumpe, ohne Gasaustauschfunktion, intravasal (inkl. intrakardial), von mehr als 384 Stunden bis 432 Stunden
37.22 †↔	Linksherzkatheter	37.69.2E †↔	Dauer der Behandlung mit einem herzkreislaufunterstützenden System, mit Pumpe, ohne Gasaustauschfunktion, intravasal (inkl. intrakardial), von mehr als 432 Stunden bis 480 Stunden
37.23 †↔	Kombinierter Rechts- und Linksherzkatheter	37.69.2F †↔	Dauer der Behandlung mit einem herzkreislaufunterstützenden System, mit Pumpe, ohne Gasaustauschfunktion, intravasal (inkl. intrakardial), von mehr als 480 Stunden bis 528 Stunden
37.24.10 †↔	Geschlossene [perkutane] [Nadel-] Biopsie des Perikards	37.69.2G †↔	Dauer der Behandlung mit einem herzkreislaufunterstützenden System, mit Pumpe, ohne Gasaustauschfunktion, intravasal (inkl. intrakardial), von mehr als 528 Stunden bis 600 Stunden
37.24.99 †↔	Perikardbiopsie, sonstige	37.69.2H †↔	Dauer der Behandlung mit einem herzkreislaufunterstützenden System, mit Pumpe, ohne Gasaustauschfunktion, intravasal (inkl. intrakardial), von mehr als 600 Stunden bis 672 Stunden
37.25.10 †↔	Geschlossene [perkutane] [Nadel-] Biopsie des Myokards	37.69.2I †↔	Dauer der Behandlung mit einem herzkreislaufunterstützenden System, mit Pumpe, ohne Gasaustauschfunktion, intravasal (inkl. intrakardial), von mehr als 672 Stunden bis 744 Stunden
37.25.99 †↔	Herzbiopsie, sonstige	37.69.2J †↔	Dauer der Behandlung mit einem herzkreislaufunterstützenden System, mit Pumpe, ohne Gasaustauschfunktion, intravasal (inkl. intrakardial), von mehr als 744 Stunden bis 816 Stunden
37.26 †↔	Invasiver elektrophysiologischer Test durch Katheter		
37.27.00 †↔	Herz-Mapping, n.n.bez.		
37.27.09 †↔	Herz-Mapping, sonstige		
37.27.11 †↔	Herz-Mapping mit Hilfe eines Multielektroden-Mapping-Katheters mit automatisierter Signalerfassung		
37.28 †↔	Intrakardiale Echokardiographie [IKE]		
37.2A.10 †↔	Intravaskuläre Bildgebung der Koronargefäße, n.n.bez.		
37.2A.11 †↔	Intravaskuläre Bildgebung der Koronargefäße mittels Ultraschall		
37.2A.12 †↔	Intravaskuläre Bildgebung der Koronargefäße mittels optischer Kohärenztomographie		
37.2A.19 †↔	Intravaskuläre Bildgebung der Koronargefäße, sonstige		
37.2A.20 †↔	Invasive intravaskuläre Koronardiagnostik mittels Katheter, n.n.bez.		
37.2A.21 †↔	Invasive intravaskuläre Koronardiagnostik mittels Katheter, Druckmessung		
37.2A.29 †↔	Invasive intravaskuläre Koronardiagnostik mittels Katheter, sonstige		
37.2A.99 †↔	Intravaskuläre Koronardiagnostik, sonstige		
37.34.00 †↔	Exzision oder Destruktion von anderer Läsion oder Gewebe des Herzens, sonstiger Zugang, n.n.bez.		
37.34.09 †↔	Exzision oder Destruktion von anderer Läsion oder Gewebe des Herzens, sonstiger Zugang, sonstige		
37.34.24 †↔	Lokalisationen bei Ablationsverfahren bei Tachyarrhythmien, Linker Vorhof		
37.34.25 †↔	Lokalisationen bei Ablationsverfahren bei Tachyarrhythmien, Linker Ventrikel		
37.69.20 †↔	Dauer der Behandlung mit einem herzkreislaufunterstützenden System, mit Pumpe, ohne Gasaustauschfunktion, intravasal (inkl. intrakardial), bis 48 Stunden		
37.69.21 †↔	Dauer der Behandlung mit einem herzkreislaufunterstützenden System, mit Pumpe, ohne Gasaustauschfunktion, intravasal (inkl. intrakardial), von mehr als 48 Stunden bis 96 Stunden		
37.69.22 †↔	Dauer der Behandlung mit einem herzkreislaufunterstützenden System, mit Pumpe, ohne Gasaustauschfunktion, intravasal (inkl. intrakardial), von mehr als 96 Stunden bis 120 Stunden		
37.69.24 †↔	Dauer der Behandlung mit einem herzkreislaufunterstützenden System, mit Pumpe, ohne Gasaustauschfunktion, intravasal (inkl. intrakardial), von mehr als 120 Stunden bis 144 Stunden		

- 37.69.2K †↔ Dauer der Behandlung mit einem herzkreislaufunterstützenden System, mit Pumpe, ohne Gasaustauschfunktion, intravasal (inkl. intrakardial), von mehr als 816 Stunden bis 888 Stunden
- 37.69.2L †↔ Dauer der Behandlung mit einem herzkreislaufunterstützenden System, mit Pumpe, ohne Gasaustauschfunktion, intravasal (inkl. intrakardial), von mehr als 888 Stunden bis 960 Stunden
- 37.69.2M †↔ Dauer der Behandlung mit einem herzkreislaufunterstützenden System, mit Pumpe, ohne Gasaustauschfunktion, intravasal (inkl. intrakardial), von mehr als 960 Stunden bis 1032 Stunden
- 37.69.2N †↔ Dauer der Behandlung mit einem herzkreislaufunterstützenden System, mit Pumpe, ohne Gasaustauschfunktion, intravasal (inkl. intrakardial), von mehr als 1032 Stunden
- 37.69.40 †↔ Dauer der Behandlung mit einem herzkreislaufunterstützenden System, mit Pumpe, ohne Gasaustauschfunktion, extrakorporal, univentrikulär, bis 48 Stunden
- 37.69.41 †↔ Dauer der Behandlung mit einem herzkreislaufunterstützenden System, mit Pumpe, ohne Gasaustauschfunktion, extrakorporal, univentrikulär, von mehr als 48 Stunden bis 96 Stunden
- 37.69.42 †↔ Dauer der Behandlung mit einem herzkreislaufunterstützenden System, mit Pumpe, ohne Gasaustauschfunktion, extrakorporal, univentrikulär, von mehr als 96 Stunden bis 120 Stunden
- 37.69.44 †↔ Dauer der Behandlung mit einem herzkreislaufunterstützenden System, mit Pumpe, ohne Gasaustauschfunktion, extrakorporal, univentrikulär, von mehr als 120 Stunden bis 144 Stunden
- 37.69.45 †↔ Dauer der Behandlung mit einem herzkreislaufunterstützenden System, mit Pumpe, ohne Gasaustauschfunktion, extrakorporal, univentrikulär, von mehr als 144 Stunden bis 168 Stunden
- 37.69.46 †↔ Dauer der Behandlung mit einem herzkreislaufunterstützenden System, mit Pumpe, ohne Gasaustauschfunktion, extrakorporal, univentrikulär, von mehr als 168 Stunden bis 192 Stunden
- 37.69.47 †↔ Dauer der Behandlung mit einem herzkreislaufunterstützenden System, mit Pumpe, ohne Gasaustauschfunktion, extrakorporal, univentrikulär, von mehr als 192 Stunden bis 216 Stunden
- 37.69.48 †↔ Dauer der Behandlung mit einem herzkreislaufunterstützenden System, mit Pumpe, ohne Gasaustauschfunktion, extrakorporal, univentrikulär, von mehr als 216 Stunden bis 240 Stunden
- 37.69.4A †↔ Dauer der Behandlung mit einem herzkreislaufunterstützenden System, mit Pumpe, ohne Gasaustauschfunktion, extrakorporal, univentrikulär, von mehr als 240 Stunden bis 288 Stunden
- 37.69.4B †↔ Dauer der Behandlung mit einem herzkreislaufunterstützenden System, mit Pumpe, ohne Gasaustauschfunktion, extrakorporal, univentrikulär, von mehr als 288 Stunden bis 336 Stunden
- 37.69.4C †↔ Dauer der Behandlung mit einem herzkreislaufunterstützenden System, mit Pumpe, ohne Gasaustauschfunktion, extrakorporal, univentrikulär, von mehr als 336 Stunden bis 384 Stunden
- 37.69.4D †↔ Dauer der Behandlung mit einem herzkreislaufunterstützenden System, mit Pumpe, ohne Gasaustauschfunktion, extrakorporal, univentrikulär, von mehr als 384 Stunden bis 432 Stunden
- 37.69.4E †↔ Dauer der Behandlung mit einem herzkreislaufunterstützenden System, mit Pumpe, ohne Gasaustauschfunktion, extrakorporal, univentrikulär, von mehr als 432 Stunden bis 480 Stunden
- 37.69.4F †↔ Dauer der Behandlung mit einem herzkreislaufunterstützenden System, mit Pumpe, ohne Gasaustauschfunktion, extrakorporal, univentrikulär, von mehr als 480 Stunden bis 528 Stunden
- 37.69.4G †↔ Dauer der Behandlung mit einem herzkreislaufunterstützenden System, mit Pumpe, ohne Gasaustauschfunktion, extrakorporal, univentrikulär, von mehr als 528 Stunden bis 600 Stunden
- 37.69.4H †↔ Dauer der Behandlung mit einem herzkreislaufunterstützenden System, mit Pumpe, ohne Gasaustauschfunktion, extrakorporal, univentrikulär, von mehr als 600 Stunden bis 672 Stunden
- 37.69.4I †↔ Dauer der Behandlung mit einem herzkreislaufunterstützenden System, mit Pumpe, ohne Gasaustauschfunktion, extrakorporal, univentrikulär, von mehr als 672 Stunden bis 744 Stunden
- 37.69.4J †↔ Dauer der Behandlung mit einem herzkreislaufunterstützenden System, mit Pumpe, ohne Gasaustauschfunktion, extrakorporal, univentrikulär, von mehr als 744 Stunden bis 816 Stunden
- 37.69.4K †↔ Dauer der Behandlung mit einem herzkreislaufunterstützenden System, mit Pumpe, ohne Gasaustauschfunktion, extrakorporal, univentrikulär, von mehr als 816 Stunden bis 888 Stunden
- 37.69.4L †↔ Dauer der Behandlung mit einem herzkreislaufunterstützenden System, mit Pumpe, ohne Gasaustauschfunktion, extrakorporal, univentrikulär, von mehr als 888 Stunden bis 960 Stunden
- 37.69.4M †↔ Dauer der Behandlung mit einem herzkreislaufunterstützenden System, mit Pumpe, ohne Gasaustauschfunktion, extrakorporal, univentrikulär, von mehr als 960 Stunden bis 1032 Stunden
- 37.69.4N †↔ Dauer der Behandlung mit einem herzkreislaufunterstützenden System, mit Pumpe, ohne Gasaustauschfunktion, extrakorporal, univentrikulär, von mehr als 1032 Stunden
- 37.69.50 †↔ Dauer der Behandlung mit einem herzkreislaufunterstützenden System, mit Pumpe, ohne Gasaustauschfunktion, extrakorporal, biventrikulär, bis 48 Stunden
- 37.69.51 †↔ Dauer der Behandlung mit einem herzkreislaufunterstützenden System, mit Pumpe, ohne Gasaustauschfunktion, extrakorporal, biventrikulär, von mehr als 48 Stunden bis 96 Stunden

- 37.69.B0 †↔ Dauer der Behandlung mit einem herzkreislauf- und lungenunterstützenden System, ohne Pumpe, mit CO₂-removal, bis 24 Stunden
- 37.69.B1 †↔ Dauer der Behandlung mit einem herzkreislauf- und lungenunterstützenden System, ohne Pumpe, mit CO₂-removal, von mehr als 24 Stunden bis 48 Stunden
- 37.69.B2 †↔ Dauer der Behandlung mit einem herzkreislauf- und lungenunterstützenden System, ohne Pumpe, mit CO₂-removal, von mehr als 48 Stunden bis 72 Stunden
- 37.69.B3 †↔ Dauer der Behandlung mit einem herzkreislauf- und lungenunterstützenden System, ohne Pumpe, mit CO₂-removal, von mehr als 72 Stunden bis 96 Stunden
- 37.69.B4 †↔ Dauer der Behandlung mit einem herzkreislauf- und lungenunterstützenden System, ohne Pumpe, mit CO₂-removal, von mehr als 96 Stunden bis 120 Stunden
- 37.69.B5 †↔ Dauer der Behandlung mit einem herzkreislauf- und lungenunterstützenden System, ohne Pumpe, mit CO₂-removal, von mehr als 120 Stunden bis 144 Stunden
- 37.69.B6 †↔ Dauer der Behandlung mit einem herzkreislauf- und lungenunterstützenden System, ohne Pumpe, mit CO₂-removal, von mehr als 144 Stunden bis 168 Stunden
- 37.69.B8 †↔ Dauer der Behandlung mit einem herzkreislauf- und lungenunterstützenden System, ohne Pumpe, mit CO₂-removal, von mehr als 168 Stunden bis 192 Stunden
- 37.69.BA †↔ Dauer der Behandlung mit einem herzkreislauf- und lungenunterstützenden System, ohne Pumpe, mit CO₂-removal, von mehr als 192 Stunden bis 216 Stunden
- 37.69.BB †↔ Dauer der Behandlung mit einem herzkreislauf- und lungenunterstützenden System, ohne Pumpe, mit CO₂-removal, von mehr als 216 Stunden bis 240 Stunden
- 37.69.BC †↔ Dauer der Behandlung mit einem herzkreislauf- und lungenunterstützenden System, ohne Pumpe, mit CO₂-removal, von mehr als 240 Stunden bis 264 Stunden
- 37.69.BD †↔ Dauer der Behandlung mit einem herzkreislauf- und lungenunterstützenden System, ohne Pumpe, mit CO₂-removal, von mehr als 264 Stunden bis 288 Stunden
- 37.69.BE †↔ Dauer der Behandlung mit einem herzkreislauf- und lungenunterstützenden System, ohne Pumpe, mit CO₂-removal, von mehr als 288 Stunden bis 336 Stunden
- 37.69.BF †↔ Dauer der Behandlung mit einem herzkreislauf- und lungenunterstützenden System, ohne Pumpe, mit CO₂-removal, von mehr als 336 Stunden bis 384 Stunden
- 37.69.BG †↔ Dauer der Behandlung mit einem herzkreislauf- und lungenunterstützenden System, ohne Pumpe, mit CO₂-removal, von mehr als 384 Stunden bis 432 Stunden
- 37.69.BH †↔ Dauer der Behandlung mit einem herzkreislauf- und lungenunterstützenden System, ohne Pumpe, mit CO₂-removal, von mehr als 432 Stunden bis 480 Stunden
- 37.69.BI †↔ Dauer der Behandlung mit einem herzkreislauf- und lungenunterstützenden System, ohne Pumpe, mit CO₂-removal, von mehr als 480 Stunden bis 528 Stunden
- 37.69.BJ †↔ Dauer der Behandlung mit einem herzkreislauf- und lungenunterstützenden System, ohne Pumpe, mit CO₂-removal, von mehr als 528 Stunden bis 600 Stunden
- 37.69.BL †↔ Dauer der Behandlung mit einem herzkreislauf- und lungenunterstützenden System, ohne Pumpe, mit CO₂-removal, von mehr als 600 Stunden bis 672 Stunden
- 37.69.BM †↔ Dauer der Behandlung mit einem herzkreislauf- und lungenunterstützenden System, ohne Pumpe, mit CO₂-removal, von mehr als 672 Stunden bis 744 Stunden
- 37.69.BN †↔ Dauer der Behandlung mit einem herzkreislauf- und lungenunterstützenden System, ohne Pumpe, mit CO₂-removal, von mehr als 744 Stunden bis 816 Stunden
- 37.69.BO †↔ Dauer der Behandlung mit einem herzkreislauf- und lungenunterstützenden System, ohne Pumpe, mit CO₂-removal, von mehr als 816 Stunden bis 888 Stunden
- 37.69.BP †↔ Dauer der Behandlung mit einem herzkreislauf- und lungenunterstützenden System, ohne Pumpe, mit CO₂-removal, von mehr als 888 Stunden bis 960 Stunden
- 37.69.BQ †↔ Dauer der Behandlung mit einem herzkreislauf- und lungenunterstützenden System, ohne Pumpe, mit CO₂-removal, von mehr als 960 Stunden bis 1032 Stunden
- 37.69.BR †↔ Dauer der Behandlung mit einem herzkreislauf- und lungenunterstützenden System, ohne Pumpe, mit CO₂-removal, von mehr als 1032
- 37.6A.A1 †↔ Implantation eines herzkreislauf- und lungenunterstützenden Systems, ohne Pumpe, mit CO₂-removal, extrakorporal, arteriovenös, offen chirurgisch extra-thorakal (z. B. Gefässfreilegung)
- 37.6A.A2 †↔ Implantation eines herzkreislauf- und lungenunterstützenden Systems, ohne Pumpe, mit CO₂-removal, extrakorporal, arteriovenös, perkutan
- 37.7B.11 †↔ Entfernen einer transvenösen Ventrikel-elektrode
- 37.7B.12 †↔ Entfernen einer transvenösen Ventrikel-elektrode mit atrialem Sensing
- 37.7B.13 †↔ Entfernen einer transvenösen Vorhofelektrode
- 37.7B.14 †↔ Entfernen einer transvenösen Elektrode vom linken Ventrikel über den Koronarsinus
- 37.9C.11 †↔ Transseptale Katheteruntersuchung des linken Herzens
- 37.9C.19 †↔ Transseptale Katheteruntersuchung des Herzens, sonstige
- 37.9C.21 †↔ Kathetertechnische transseptale Punktion am Herzen
- 37.9C.29 †↔ Kathetertechnischer transseptaler Eingriff am Herzen, sonstige
- 38.03.00 †↔ Inzision von Gefäßen der oberen Extremität, n.n.bez.
- 38.03.10 †↔ Inzision von Arterien der oberen Extremität, n.n.bez.
- 38.03.11 †↔ Inzision der A. axillaris
- 38.03.19 †↔ Inzision von sonstigen Arterien des Oberarms
- 38.03.20 †↔ Inzision von Arterien des Unterarms
- 38.03.21 †↔ Inzision von Arterien der Hand
- 38.03.30 †↔ Inzision von Venen der oberen Extremität, n.n.bez.
- 38.03.31 †↔ Inzision der V. axillaris
- 38.03.38 †↔ Inzision von sonstigen tiefen Venen der oberen Extremität
- 38.03.39 †↔ Inzision von Venen der oberen Extremität, sonstige
- 38.03.41 †↔ Inzision von künstlich angelegten Gefäßen der oberen Extremität
- 38.03.99 †↔ Inzision von Gefäßen der oberen Extremität, sonstige
- 38.08.00 †↔ Inzision von Arterien der unteren Extremität, n.n.bez.
- 38.08.10 †↔ Inzision der A. femoralis (communis) (superficialis)
- 38.08.11 †↔ Inzision der A. profunda femoris
- 38.08.12 †↔ Inzision der A. poplitea
- 38.08.21 †↔ Inzision von künstlich angelegten Arterien der unteren Extremität

38.08.99 ‡↔	Inzision von Arterien der unteren Extremität, sonstige	39.95.36 ‡↔	Hämodialyse: Kontinuierlich, venovenös, pumpengetrieben [CVVHD], Antikoagulation mit Heparin oder ohne Antikoagulation, von mehr als 432 Stunden
38.09.00 ‡↔	Inzision von Venen der unteren Extremität, n.n.bez.	39.95.40 ‡↔	Hämodialyse: Kontinuierlich, venovenös, pumpengetrieben [CVVHD], Antikoagulation mit sonstigen Substanzen, Dauer der Behandlung n.n.bez.
38.09.10 ‡↔	Inzision von tiefen Venen der unteren Extremität	39.95.41 ‡↔	Hämodialyse: Kontinuierlich, venovenös, pumpengetrieben [CVVHD], Antikoagulation mit sonstigen Substanzen, bis 24 Stunden
38.09.21 ‡↔	Inzision von künstlich angelegten Venen der unteren Extremität	39.95.42 ‡↔	Hämodialyse: Kontinuierlich, venovenös, pumpengetrieben [CVVHD], Antikoagulation mit sonstigen Substanzen, von mehr als 24 Stunden bis 72 Stunden
38.09.99 ‡↔	Inzision von Venen der unteren Extremität, sonstige	39.95.43 ‡↔	Hämodialyse: Kontinuierlich, venovenös, pumpengetrieben [CVVHD], Antikoagulation mit sonstigen Substanzen, von mehr als 72 Stunden bis 144 Stunden
38.59.50 ‡↔	Endoluminale Therapie von Varizen, n.n.bez.	39.95.44 ‡↔	Hämodialyse: Kontinuierlich, venovenös, pumpengetrieben [CVVHD], Antikoagulation mit sonstigen Substanzen, von mehr als 144 Stunden bis 264 Stunden
38.59.51 ‡↔	Endovenöse Lasertherapie von Varizen [EVLV]	39.95.45 ‡↔	Hämodialyse: Kontinuierlich, venovenös, pumpengetrieben [CVVHD], Antikoagulation mit sonstigen Substanzen, von mehr als 264 Stunden bis 432 Stunden
38.59.52 ‡↔	Endovenöse Radiofrequenzablation von Varizen	39.95.46 ‡↔	Hämodialyse: Kontinuierlich, venovenös, pumpengetrieben [CVVHD], Antikoagulation mit sonstigen Substanzen, von mehr als 432 Stunden
38.59.59 ‡↔	Endoluminale Therapie von Varizen, sonstige	39.95.50 ‡↔	Hämodialyse: Kontinuierlich, venovenös, pumpengetrieben [CVVHD], Antikoagulation mit sonstigen Substanzen, von mehr als 432 Stunden
38.6A ‡↔	Endoskopische Exzision eines Blutgefäßes zur Transplantation	39.95.59 ‡↔	Hämodialyse: Kontinuierlich, venovenös, pumpengetrieben [CVVHD], Antikoagulation mit sonstigen Substanzen, von mehr als 432 Stunden
38.7X.00 ‡↔	Unterbrechung der Vena cava, n.n.bez.	39.95.60 ‡↔	Hämodialyse: Kontinuierlich, venovenös, pumpengetrieben [CVVHD], Antikoagulation mit sonstigen Substanzen, von mehr als 432 Stunden
38.7X.20 ‡↔	Unterbrechung der Vena cava, perkutan-transluminal, n.n.bez.	39.95.61 ‡↔	Hämodialyse: Kontinuierlich, venovenös, pumpengetrieben [CVVHD], Antikoagulation mit sonstigen Substanzen, von mehr als 432 Stunden
38.7X.23 ‡↔	Ligatur oder Plikatur der Vena cava, perkutan-transluminal	39.95.62 ‡↔	Hämodialyse: Kontinuierlich, venovenös, pumpengetrieben [CVVHD], Antikoagulation mit sonstigen Substanzen, von mehr als 432 Stunden
38.7X.29 ‡↔	Interventionelle Unterbrechung der Vena Cava, perkutan-transluminal, sonstige	39.95.63 ‡↔	Hämodialyse: Kontinuierlich, venovenös, pumpengetrieben [CVVHD], Antikoagulation mit sonstigen Substanzen, von mehr als 432 Stunden
38.7X.99 ‡↔	Unterbrechung der Vena cava, sonstige	39.95.64 ‡↔	Hämodialyse: Kontinuierlich, venovenös, pumpengetrieben [CVVHD], Antikoagulation mit sonstigen Substanzen, von mehr als 432 Stunden
38.93.11 ‡↔	Implantation und Wechsel eines venösen Katheterversystems für Langzeitanwendung	39.95.65 ‡↔	Hämodialyse: Kontinuierlich, venovenös, pumpengetrieben [CVVHD], Antikoagulation mit sonstigen Substanzen, von mehr als 432 Stunden
39.49.21 ‡↔	Wechsel eines vaskulären Implantats	39.95.66 ‡↔	Hämodialyse: Kontinuierlich, venovenös, pumpengetrieben [CVVHD], Antikoagulation mit sonstigen Substanzen, von mehr als 432 Stunden
39.49.22 ‡↔	Entfernung eines vaskulären Implantats	39.95.67 ‡↔	Hämodialyse: Kontinuierlich, venovenös, pumpengetrieben [CVVHD], Antikoagulation mit sonstigen Substanzen, von mehr als 432 Stunden
39.49.23 ‡↔	Revision ohne Ersatz eines vaskulären Implantats, offen chirurgisch	39.95.68 ‡↔	Hämodialyse: Kontinuierlich, venovenös, pumpengetrieben [CVVHD], Antikoagulation mit sonstigen Substanzen, von mehr als 432 Stunden
39.49.24 ‡↔	Revision ohne Ersatz eines vaskulären Implantats, perkutan-transluminal	39.95.69 ‡↔	Hämodialyse: Kontinuierlich, venovenös, pumpengetrieben [CVVHD], Antikoagulation mit sonstigen Substanzen, von mehr als 432 Stunden
39.49.99 ‡↔	Sonstige Revision nach vaskulärem Eingriff, sonstige	39.95.70 ‡↔	Hämodialyse: Kontinuierlich, venovenös, pumpengetrieben [CVVHD], Antikoagulation mit sonstigen Substanzen, von mehr als 432 Stunden
39.75.20 ‡↔	Perkutan-transluminale Gefäßintervention, sonstige Gefäße, kathetergestützte Radiofrequenzablation über die A. renalis	39.95.71 ‡↔	Hämodialyse: Kontinuierlich, venovenös, pumpengetrieben [CVVHD], Antikoagulation mit sonstigen Substanzen, von mehr als 432 Stunden
39.75.21 ‡↔	Perkutan-transluminale Gefäßintervention, sonstige Gefäße, kathetergestützte zirkumferentielle Ultraschallablation über die A. renalis	39.95.72 ‡↔	Hämodialyse: Kontinuierlich, venovenös, pumpengetrieben [CVVHD], Antikoagulation mit sonstigen Substanzen, von mehr als 432 Stunden
39.95.10 ‡↔	Hämodialyse: n.n.bez.	39.95.73 ‡↔	Hämodialyse: Kontinuierlich, venovenös, pumpengetrieben [CVVHD], Antikoagulation mit sonstigen Substanzen, von mehr als 432 Stunden
39.95.19 ‡↔	Hämodialyse: sonstige	39.95.74 ‡↔	Hämodialyse: Kontinuierlich, venovenös, pumpengetrieben [CVVHD], Antikoagulation mit sonstigen Substanzen, von mehr als 432 Stunden
39.95.20 ‡↔	Hämodialyse: Intermittierend, n.n.bez.	39.95.75 ‡↔	Hämodialyse: Kontinuierlich, venovenös, pumpengetrieben [CVVHD], Antikoagulation mit sonstigen Substanzen, von mehr als 432 Stunden
39.95.21 ‡↔	Hämodialyse: Intermittierend, Antikoagulation mit Heparin oder ohne Antikoagulation	39.95.76 ‡↔	Hämodialyse: Kontinuierlich, venovenös, pumpengetrieben [CVVHD], Antikoagulation mit sonstigen Substanzen, von mehr als 432 Stunden
39.95.22 ‡↔	Hämodialyse: Intermittierend, Antikoagulation mit sonstigen Substanzen	39.95.77 ‡↔	Hämodialyse: Kontinuierlich, venovenös, pumpengetrieben [CVVHD], Antikoagulation mit sonstigen Substanzen, von mehr als 432 Stunden
39.95.23 ‡↔	Hämodialyse: Verlängert intermittierend, Antikoagulation mit Heparin oder ohne Antikoagulation	39.95.78 ‡↔	Hämodialyse: Kontinuierlich, venovenös, pumpengetrieben [CVVHD], Antikoagulation mit sonstigen Substanzen, von mehr als 432 Stunden
39.95.24 ‡↔	Hämodialyse: Verlängert intermittierend, Antikoagulation mit sonstigen Substanzen	39.95.79 ‡↔	Hämodialyse: Kontinuierlich, venovenös, pumpengetrieben [CVVHD], Antikoagulation mit sonstigen Substanzen, von mehr als 432 Stunden
39.95.30 ‡↔	Hämodialyse: Kontinuierlich, venovenös, pumpengetrieben [CVVHD], Antikoagulation mit Heparin oder ohne Antikoagulation, Dauer n.n.bez.	39.95.80 ‡↔	Hämodialyse: Kontinuierlich, venovenös, pumpengetrieben [CVVHD], Antikoagulation mit sonstigen Substanzen, Dauer n.n.bez.
39.95.31 ‡↔	Hämodialyse: Kontinuierlich, venovenös, pumpengetrieben [CVVHD], Antikoagulation mit Heparin oder ohne Antikoagulation, bis 24 Stunden		
39.95.32 ‡↔	Hämodialyse: Kontinuierlich, venovenös, pumpengetrieben [CVVHD], Antikoagulation mit Heparin oder ohne Antikoagulation, von mehr als 24 Stunden bis 72 Stunden		
39.95.33 ‡↔	Hämodialyse: Kontinuierlich, venovenös, pumpengetrieben [CVVHD], Antikoagulation mit Heparin oder ohne Antikoagulation, von mehr als 72 Stunden bis 144 Stunden		
39.95.34 ‡↔	Hämodialyse: Kontinuierlich, venovenös, pumpengetrieben [CVVHD], Antikoagulation mit Heparin oder ohne Antikoagulation, von mehr als 144 Stunden bis 264 Stunden		
39.95.35 ‡↔	Hämodialyse: Kontinuierlich, venovenös, pumpengetrieben [CVVHD], Antikoagulation mit Heparin oder ohne Antikoagulation, von mehr als 264 Stunden bis 432 Stunden		

- 39.95.81 †↔ Hämofiltration: Kontinuierlich, venovenös, pumpengetrieben [CVVH], Antikoagulation mit sonstigen Substanzen, bis 24 Stunden
- 39.95.82 †↔ Hämofiltration: Kontinuierlich, venovenös, pumpengetrieben [CVVH], Antikoagulation mit sonstigen Substanzen, von mehr als 24 Stunden bis 72 Stunden
- 39.95.83 †↔ Hämofiltration: Kontinuierlich, venovenös, pumpengetrieben [CVVH], Antikoagulation mit sonstigen Substanzen, von mehr als 72 Stunden bis 144 Stunden
- 39.95.84 †↔ Hämofiltration: Kontinuierlich, venovenös, pumpengetrieben [CVVH], Antikoagulation mit sonstigen Substanzen, von mehr als 144 Stunden bis 264 Stunden
- 39.95.85 †↔ Hämofiltration: Kontinuierlich, venovenös, pumpengetrieben [CVVH], Antikoagulation mit sonstigen Substanzen, von mehr als 264 Stunden bis 432 Stunden
- 39.95.86 †↔ Hämofiltration: Kontinuierlich, venovenös, pumpengetrieben [CVVH], Antikoagulation mit sonstigen Substanzen, von mehr als 432 Stunden
- 39.95.A0 †↔ Hämofiltration: Kontinuierlich, arteriovenös [CAVH], Dauer n.n.bez.
- 39.95.A1 †↔ Hämofiltration: Kontinuierlich, arteriovenös [CAVH], bis 24 Stunden
- 39.95.A2 †↔ Hämofiltration: Kontinuierlich, arteriovenös [CAVH], von mehr als 24 Stunden bis 72 Stunden
- 39.95.A3 †↔ Hämofiltration: Kontinuierlich, arteriovenös [CAVH], von mehr als 72 Stunden bis 144 Stunden
- 39.95.A4 †↔ Hämofiltration: Kontinuierlich, arteriovenös [CAVH], von mehr als 144 Stunden bis 264 Stunden
- 39.95.A5 †↔ Hämofiltration: Kontinuierlich, arteriovenös [CAVH], von mehr als 264 Stunden bis 432 Stunden
- 39.95.A6 †↔ Hämofiltration: Kontinuierlich, arteriovenös [CAVH], von mehr als 432 Stunden
- 39.95.B0 †↔ Hämodiafiltration: Intermittierend, n.n.bez.
- 39.95.B1 †↔ Hämodiafiltration: Intermittierend, Antikoagulation mit Heparin oder ohne Antikoagulation
- 39.95.B2 †↔ Hämodiafiltration: Intermittierend, Antikoagulation mit sonstigen Substanzen
- 39.95.B3 †↔ Hämodiafiltration: Verlängert intermittierend, Antikoagulation mit Heparin oder ohne Antikoagulation
- 39.95.B9 †↔ Hämodiafiltration: Verlängert intermittierend, Antikoagulation mit sonstigen Substanzen
- 39.95.C0 †↔ Hämodiafiltration: Kontinuierlich, venovenös, pumpengetrieben [CVVHDF], Antikoagulation mit Heparin oder ohne Antikoagulation, Dauer n.n.bez.
- 39.95.C1 †↔ Hämodiafiltration: Kontinuierlich, venovenös, pumpengetrieben [CVVHDF], Antikoagulation mit Heparin oder ohne Antikoagulation, bis 24 Stunden
- 39.95.C2 †↔ Hämodiafiltration: Kontinuierlich, venovenös, pumpengetrieben [CVVHDF], Antikoagulation mit Heparin oder ohne Antikoagulation, von mehr als 24 Stunden bis 72 Stunden
- 39.95.C3 †↔ Hämodiafiltration: Kontinuierlich, venovenös, pumpengetrieben [CVVHDF], Antikoagulation mit Heparin oder ohne Antikoagulation, von mehr als 72 Stunden bis 144 Stunden
- 39.95.C4 †↔ Hämodiafiltration: Kontinuierlich, venovenös, pumpengetrieben [CVVHDF], Antikoagulation mit Heparin oder ohne Antikoagulation, von mehr als 144 Stunden bis 264 Stunden
- 39.95.C5 †↔ Hämodiafiltration: Kontinuierlich, venovenös, pumpengetrieben [CVVHDF], Antikoagulation mit Heparin oder ohne Antikoagulation, von mehr als 264 Stunden bis 432 Stunden
- 39.95.C6 †↔ Hämodiafiltration: Kontinuierlich, venovenös, pumpengetrieben [CVVHDF], Antikoagulation mit Heparin oder ohne Antikoagulation, von mehr als 432 Stunden
- 39.95.D0 †↔ Hämodiafiltration: Kontinuierlich, venovenös, pumpengetrieben [CVVHDF], Antikoagulation mit sonstigen Substanzen, n.n.bez.
- 39.95.D1 †↔ Hämodiafiltration: Kontinuierlich, venovenös, pumpengetrieben [CVVHDF], Antikoagulation mit sonstigen Substanzen, bis 24 Stunden
- 39.95.D2 †↔ Hämodiafiltration: Kontinuierlich, venovenös, pumpengetrieben [CVVHDF], Antikoagulation mit sonstigen Substanzen, von mehr als 24 Stunden bis 72 Stunden
- 39.95.D3 †↔ Hämodiafiltration: Kontinuierlich, venovenös, pumpengetrieben [CVVHDF], Antikoagulation mit sonstigen Substanzen, von mehr als 72 Stunden bis 144 Stunden
- 39.95.D4 †↔ Hämodiafiltration: Kontinuierlich, venovenös, pumpengetrieben [CVVHDF], Antikoagulation mit sonstigen Substanzen, von mehr als 144 Stunden bis 264 Stunden
- 39.95.D5 †↔ Hämodiafiltration: Kontinuierlich, venovenös, pumpengetrieben [CVVHDF], Antikoagulation mit sonstigen Substanzen, von mehr als 264 Stunden bis 432 Stunden
- 39.95.D9 †↔ Hämodiafiltration: Kontinuierlich, venovenös, pumpengetrieben [CVVHDF], Antikoagulation mit sonstigen Substanzen, von mehr als 432 Stunden
- 39.95.E0 †↔ Hämodiafiltration: Kontinuierlich, arteriovenös [CAVHDF], Dauer n.n.bez.
- 39.95.E1 †↔ Hämodiafiltration: Kontinuierlich, arteriovenös [CAVHDF], bis 24 Stunden
- 39.95.E2 †↔ Hämodiafiltration: Kontinuierlich, arteriovenös [CAVHDF], von mehr als 24 Stunden bis 72 Stunden
- 39.95.E3 †↔ Hämodiafiltration: Kontinuierlich, arteriovenös [CAVHDF], von mehr als 72 Stunden bis 144 Stunden
- 39.95.E4 †↔ Hämodiafiltration: Kontinuierlich, arteriovenös [CAVHDF], von mehr als 144 Stunden bis 264 Stunden
- 39.95.E5 †↔ Hämodiafiltration: Kontinuierlich, arteriovenös [CAVHDF], von mehr als 264 Stunden bis 432 Stunden
- 39.95.E6 †↔ Hämodiafiltration: Kontinuierlich, arteriovenös [CAVHDF], von mehr als 432 Stunden
- 39.95.I2 †↔ Nierenersatzverfahren zur Therapie des Transplantatversagens (Niere), kontinuierlich
- 39.97.11 †↔ Isolierte Extremitätenperfusion mit Zytostatikum
- 39.97.12 †↔ Isolierte Extremitätenperfusion mit Tumornekrosefaktor
- 39.97.13 †↔ Isolierte Extremitätenperfusion mit Zytostatikum sowie Tumornekrosefaktor
- 39.97.19 †↔ Isolierte Extremitätenperfusion, sonstige Substanzen
- 39.9A.11 †↔ Implantation oder Wechsel eines vollständig implantierbaren Katheterversweilsystems
- 39.A1.11 †↔ Einsatz eines Excimer-Laser
- 39.A1.12 †↔ Einsatz eines Cutting sheath
- 39.C1.11 †↔ 1 implantierter Stent
- 39.C1.12 †↔ 2 implantierte Stents
- 39.C1.13 †↔ 3 implantierte Stents
- 39.C1.14 †↔ 4 implantierte Stents
- 39.C1.15 †↔ 5 implantierte Stents
- 39.C1.17 †↔ 6 implantierte Stents
- 39.C1.18 †↔ 7 implantierte Stents
- 39.C1.1A †↔ 8 implantierte Stents
- 39.C1.1B †↔ 9 implantierte Stents
- 39.C1.1C †↔ 10 implantierte Stents
- 39.C1.1D †↔ 11 implantierte Stents
- 39.C1.1E †↔ 12 implantierte Stents
- 39.C1.1F †↔ 13 implantierte Stents

39.C1.1G †↔	14 implantierte Stents	42.33.23 †↔	Endoskopische Exzision oder Destruktion von Läsion oder Gewebe am Ösophagus, Radiofrequenzablation
39.C1.1H †↔	15 implantierte Stents	42.7X.10 †↔	Ösophagomyotomie, endoskopisch
39.C1.1I †↔	16 implantierte Stents	42.7X.20 †↔	Ösophagomyotomie, pharyngozerkival, endoskopisch
39.C1.1J †↔	17 implantierte Stents	42.7X.30 †↔	Ösophago-Gastromyotomie, endoskopisch
39.C1.1K †↔	18 implantierte Stents	42.81.00 †↔	Einsetzen eines permanenten Tubus in den Ösophagus, n.n.bez.
39.C1.1L †↔	19 implantierte Stents	42.81.10 †↔	Einsetzen und Wechsel einer nicht selbstexpandierenden Prothese (permanenter Tubus) in den Ösophagus, endoskopisch
39.C1.1M †↔	20 und mehr implantierte Stents	42.81.11 †↔	Einsetzen und Wechsel von zwei nicht selbstexpandierenden Prothesen (permanenter Tubus) in den Ösophagus, endoskopisch
39.C4.12 †↔	Länge des Stents von 150 mm bis unter 200 mm	42.81.12 †↔	Einsetzen und Wechsel von mehr als zwei nicht selbstexpandierenden Prothesen (permanenter Tubus) in den Ösophagus, endoskopisch
39.C4.13 †↔	Länge des Stents von 200 mm bis unter 250 mm	42.81.40 †↔	Einsetzen und Wechsel einer selbstexpandierenden Prothese (permanenter Tubus) in den Ösophagus, endoskopisch
39.C4.14 †↔	Länge des Stents von 250 mm und mehr	42.81.41 †↔	Einsetzen und Wechsel von zwei selbstexpandierenden Prothesen (permanenter Tubus) in den Ösophagus, endoskopisch
40.11.09 †↔	Biopsie an einer lymphatischen Struktur, sonstige	42.81.42 †↔	Einsetzen und Wechsel von mehr als zwei selbstexpandierenden Prothesen (permanenter Tubus) in den Ösophagus, endoskopisch
40.11.21 †↔	Geschlossene [Aspirations-] [Nadel-] Biopsie eines mediastinalen, paraaortalen, iliakalen oder pelvinen Lymphknotens	42.81.99 †↔	Einsetzen eines permanenten Tubus in den Ösophagus, sonstige
40.11.22 †↔	Geschlossene [Aspirations-] [Nadel-] Biopsie eines zervikalen, supraclaviculären, axillären oder inguinalen Lymphknotens	42.88.10 †↔	Entfernung von Prothesen aus dem Ösophagus, endoskopisch
40.11.29 †↔	Geschlossene [Aspirations-] [Nadel-] Biopsie an lymphatischen Strukturen, sonstige	42.92 †↔	Dilatation des Ösophagus
41.0A.09 †↔	Hämatopoetische Stammzellentnahme, sonstige	42.99.20 †↔	Sonstige Operation am Ösophagus, Antirefluxverfahren am Ösophagus, endoskopisch
41.0A.11 †↔	Hämatopoetische Stammzellentnahme aus dem Knochenmark, autolog	42.99.41 †↔	Schlingenligatur und Clipping am Ösophagus, endoskopisch
41.0A.12 †↔	Hämatopoetische Stammzellentnahme aus dem Knochenmark, allogene, verwandt, HLA-identisch	43.11 †↔	Perkutane [endoskopische] Gastrostomie [PEG]
41.0A.13 †↔	Hämatopoetische Stammzellentnahme aus dem Knochenmark, allogene, verwandt, nicht-HLA-identisch	43.41.10 †↔	Endoskopische Mukosaresektion Magen
41.0A.14 †↔	Hämatopoetische Stammzellentnahme aus dem Knochenmark, allogene, nicht-verwandt, HLA-identisch	43.41.11 †↔	Endoskopische submukosale Dissektion Magen
41.0A.15 †↔	Hämatopoetische Stammzellentnahme aus dem Knochenmark, allogene, nicht-verwandt, nicht-HLA-identisch	43.41.20 †↔	Endoskopische Destruktion von Läsion oder Gewebe am Magen, Elektro-, Radiofrequenz-, Thermo- oder Kryokoagulation
41.0A.21 †↔	Hämatopoetische Stammzellentnahme aus dem peripheren Blut, autolog	43.41.29 †↔	Endoskopische Exzision oder Destruktion von Läsion oder Gewebe am Magen, sonstige Verfahren
41.0A.22 †↔	Hämatopoetische Stammzellentnahme aus dem peripheren Blut, allogene, verwandt, HLA-identisch	44.13 †↔	Sonstige Gastroskopie
41.0A.23 †↔	Hämatopoetische Stammzellentnahme aus dem peripheren Blut, allogene, verwandt, nicht-HLA-identisch	44.14 †↔	Geschlossene [endoskopische] Biopsie am Magen
41.0A.24 †↔	Hämatopoetische Stammzellentnahme aus dem peripheren Blut, allogene, nicht-verwandt, HLA-identisch	44.22 †↔	Endoskopische Dilatation des Pylorus
41.0A.25 †↔	Hämatopoetische Stammzellentnahme aus dem peripheren Blut, allogene, nicht-verwandt, nicht-HLA-identisch	44.33 †↔	Gastroenterostomie ohne Gastrektomie, endoskopisch
41.0C.32 †↔	Selektion und Depletion der hämatopoetischen Stammzellen mittels Antikörpern, Einsatz von 2 oder mehr Sets	44.43.00 †↔	Endoskopische Blutstillung in Magen oder Duodenum, n.n.bez.
41.0E.12 †↔	Entnahme von T-Zellen, autolog, zur In-vitro-Kultur sowie tumorspezifischen In-vitro-Aufbereitung von CAR-T-Zellen	44.43.10 †↔	Sklerosierung von Fundusvarizen, endoskopisch
41.0E.13 †↔	Entnahme von T-Zellen, autolog, zur In-vitro-Kultur sowie tumorspezifischen In-vitro-Aufbereitung von TILs [tumor infiltrating lymphocytes]	44.43.20 †↔	Ligatur von Fundusvarizen, endoskopisch
41.31 †↔	Knochenmarkbiopsie	44.43.99 †↔	Endoskopische Blutstillung in Magen oder Duodenum, sonstige
41.32 †↔	Geschlossene [Aspirations-] [perkutane] Milzbiopsie	44.63.10 †↔	Verschluss einer anderen Magenfistel, endoskopisch
42.22 †↔	Ösophagoskopie durch ein künstliches Stoma	44.95.31 †↔	Schlauchmagen-Gastroplastik, endoskopisch
42.23 †↔	Sonstige Ösophagoskopie	44.96.15 †↔	Katheterreparation nach Gastric banding, ohne intraabdominalem Eingriff
42.24 †↔	Geschlossene [endoskopische] Biopsie am Ösophagus	44.99.00 †↔	Sonstige Magenoperationen, n.n.bez.
42.33.10 †↔	Endoskopische Mukosaresektion Ösophagus	44.99.10 †↔	Bougierung am Magen, endoskopisch
42.33.11 †↔	Endoskopische submukosale Dissektion Ösophagus	44.99.20 †↔	Schlingenligatur und Clipping am Magen, endoskopisch
42.33.20 †↔	Endoskopische Exzision oder Destruktion von Läsion oder Gewebe am Ösophagus, Elektro-, Thermo- und Kryoablation	44.99.30 †↔	Injektion am Magen, endoskopisch
42.33.21 †↔	Endoskopische Exzision oder Destruktion von Läsion oder Gewebe am Ösophagus, Photodynamische Therapie	44.99.50 †↔	Einlegen oder Wechsel einer nicht selbstexpandierenden Prothese am Magen, endoskopisch
42.33.22 †↔	Endoskopische Exzision oder Destruktion von Läsion oder Gewebe am Ösophagus, Laser	44.99.60 †↔	Einlegen oder Wechsel einer selbstexpandierenden Prothese am Magen, endoskopisch
		44.99.70 †↔	Entfernen einer Prothese aus dem Magen, endoskopisch
		44.99.90 †↔	Sonstige endoskopische Magenoperationen

44.99.A1 †↔	Gastrogastrostomie oder Gastroenterostomie mittels ultraschallgesteuerter Stenteinlage, endoskopisch	46.85.99 †↔	Dilatation des Darms, sonstige
44.99.A2 †↔	Verschluss von der Gastrogastrostomie oder Gastroenterostomie mit Entfernung vom anastomosebildenden Stent, endoskopisch	46.99.00 †↔	Sonstige Operationen am Darm, n.n.bez.
45.00 †↔	Inzision am Darm, n.n.bez.	46.99.20 †↔	Schlingenligatur und Clipping am Darm, endoskopisch
45.04 †↔	Perkutane [endoskopische] Jejunostomie [PEJ]	46.99.30 †↔	Injektion am Darm, endoskopisch
45.05 †↔	Konversion einer perkutanen [endoskopischen] Gastrostomie [PEG] in eine perkutane [endoskopische] Jejunostomie [PEJ]	46.99.50 †↔	Einlegen oder Wechsel einer nicht selbstexpandierenden Prothese am Darm, endoskopisch
45.11 †↔	Transabdominale Endoskopie am Dünndarm	46.99.60 †↔	Einlegen oder Wechsel einer selbstexpandierenden Prothese am Darm, endoskopisch
45.12 †↔	Endoskopie am Dünndarm durch ein künstliches Stoma	46.99.63 †↔	Einlegen oder Wechsel einer selbstexpandierenden Dünndarmschlauchprothese, endoskopisch
45.13.10 †↔	Ösophagogastroduodenoskopie	46.99.70 †↔	Entfernen einer Prothese am Darm, endoskopisch
45.13.20 †↔	Telemetrische Kapselendoskopie des Dünndarms	48.22 †↔	Rektosigmoidoskopie durch ein künstliches Stoma
45.13.30 †↔	Enteroskopie einfach	48.24 †↔	Geschlossene [endoskopische] Biopsie am Rektum
45.13.31 †↔	Enteroskopie Ballonassistent	48.26 †↔	Biopsie am Perirektalgewebe
45.14 †↔	Geschlossene [endoskopische] Biopsie am Dünndarm	48.31 †↔	Radikale Elektrokoagulation von rektaler Läsion oder Gewebe
45.16 †↔	Ösophagogastroduodenoskopie [EGD] mit geschlossener Biopsie	48.32 †↔	Sonstige Elektrokoagulation von rektaler Läsion oder Gewebe
45.17 †↔	Diagnostische Intestinoskopie (Endoskopie des tiefen Jejunums und Ileums)	48.33 †↔	Laserablation von rektaler Läsion oder Gewebe
45.21 †↔	Transabdominale Endoskopie an Dickdarm	48.34 †↔	Kryochirurgische Destruktion von rektaler Läsion oder Gewebe
45.22 †↔	Endoskopie am Dickdarm durch ein künstliches Stoma	48.35.10 †↔	Lokale Schlingenresektion, submuköse Exzision oder Vollwandexzision (lokal, Segment) von rektaler Läsion oder Gewebe, endoskopisch
45.23 †↔	Koloskopie	48.35.11 †↔	Lokale Schlingenresektion, submuköse Exzision oder Vollwandexzision (lokal) von rektaler Läsion oder Gewebe, sonstiger Zugang (transanal, endoskopisch-mikrochirurgisch)
45.24 †↔	Flexible Sigmoidoskopie	49.01 †↔	Inzision eines Perianalabszesses
45.25 †↔	Geschlossene [endoskopische] Biopsie am Dickdarm	49.02 †↔	Sonstige Inzision am Perianalgewebe
45.28.10 †↔	Telemetrische Kapselendoskopie des Dickdarm	49.03 †↔	Exzision von Marisken
45.28.20 †↔	Endoskopische Laser-Endomikroskopie am Dickdarm	49.04 †↔	Sonstige Exzision am Perianalgewebe
45.30.00 †↔	Lokale Exzision oder Destruktion von Läsion oder Gewebe im Duodenum, endoskopisch, n.n.bez.	49.22 †↔	Biopsie am Perianalgewebe
45.30.09 †↔	Lokale Exzision oder Destruktion von Läsion oder Gewebe im Duodenum, endoskopisch, sonstige	49.23 †↔	Biopsie am Anus
45.30.10 †↔	Mukosaresektion im Duodenum, endoskopisch	49.31 †↔	Endoskopische Exzision oder Destruktion von Läsion oder Gewebe am Anus
45.30.11 †↔	Lokale Exzision von Läsion oder Gewebe im Duodenum, endoskopisch	49.39 †↔	Lokale Exzision oder Destruktion von anderer Läsion oder Gewebe am Anus, sonstige
45.30.21 †↔	Lokale Destruktion von Läsion oder Gewebe im Duodenum, endoskopisch	50.11.09 †↔	Geschlossene [Aspirations-] [Nadel-] Biopsie an der Leber, sonstige
45.35.11 †↔	Lokale Exzision von Läsion oder Gewebe im Jejunum und Ileum, endoskopisch	50.11.11 †↔	Nadelbiopsie an der Leber, perkutan
45.35.21 †↔	Lokale Destruktion von Läsion oder Gewebe im Jejunum und Ileum, endoskopisch	50.11.12 †↔	Feinnadelbiopsie an der Leber, endosonographisch
45.41.00 †↔	Lokale Exzision von Läsion oder Gewebe im Dickdarm, n.n.bez.	50.13.10 †↔	Transvenöse oder transarterielle [Nadel-] Biopsie an der Leber
45.41.09 †↔	Lokale Exzision von Läsion oder Gewebe im Dickdarm, sonstige	50.13.99 †↔	Transjuguläre Leberbiopsie, sonstige
45.41.11 †↔	Lokale Exzision von Läsion oder Gewebe im Dickdarm, endoskopisch, ohne weitere Massnahmen	50.20 †↔	Lokale Exzision oder Destruktion von Gewebe oder Läsion der Leber und partielle Hepatektomie, n.n.bez.
45.41.12 †↔	Endoskopische Mukosaresektion Dickdarm	50.27.31 †↔	Lokale Destruktion von Läsion oder Gewebe der Leber, durch Alkoholinjektion, perkutan
45.41.13 †↔	Endoskopische submukosale Dissektion Dickdarm	50.27.32 †↔	Lokale Destruktion von Läsion oder Gewebe der Leber, durch Thermoerapie, perkutan
45.41.14 †↔	Endoskopische Vollwandresektion Dickdarm	50.27.33 †↔	Lokale Destruktion von Läsion oder Gewebe der Leber, durch Kryotherapie, perkutan
45.41.15 †↔	Endoskopische Polypektomie Dickdarm	50.27.34 †↔	Lokale Destruktion von Läsion oder Gewebe der Leber, durch Laser, perkutan
46.72.00 †↔	Verschluss einer Duodenalfistel, n.n.bez.	50.27.35 †↔	Lokale Destruktion von Läsion oder Gewebe der Leber, durch irreversible Elektroporation, perkutan
46.72.10 †↔	Verschluss einer Duodenalfistel, endoskopisch	50.27.39 †↔	Lokale Destruktion von Läsion oder Gewebe der Leber, perkutan, sonstige
46.72.99 †↔	Verschluss einer Duodenalfistel, sonstige	50.29 †↔	Lokale Exzision oder Destruktion von Gewebe oder Läsion der Leber und partielle Hepatektomie, sonstige
46.74.00 †↔	Verschluss einer Fistel am Jejunum und Ileum, n.n.bez.	50.92 †↔	Extrakorporelle Leberassistierung
46.74.10 †↔	Verschluss einer Fistel am Jejunum und Ileum, endoskopisch	50.95 †↔	Implantation eines Markers oder Tracers zur Lokalisation oder Steuerung der therapeutischen Intervention an der Leber, perkutan
46.74.99 †↔	Verschluss einer Fistel am Jejunum und Ileum, sonstige	50.96 †↔	Drainage eines Leberabszesses, perkutan
46.76.00 †↔	Verschluss einer Dickdarmpistel, n.n.bez.		
46.76.10 †↔	Verschluss einer Dickdarmpistel, endoskopisch		
46.76.99 †↔	Verschluss einer Dickdarmpistel, sonstige		
46.79.00 †↔	Sonstige Rekonstruktion am Darm, n.n.bez.		
46.79.20 †↔	Verschluss einer sonstigen Darmfistel, endoskopisch		
46.85.10 †↔	Bougierung des Darmes, endoskopisch		
46.85.20 †↔	Dilatation des Dünndarms, endoskopisch		
46.85.30 †↔	Dilatation des Dickdarms, endoskopisch		

51.10 †↔	Endoskopische retrograde Cholangiopankreatikographie [ERCP]	51.87.31 †↔	Endoskopische Einlage oder Wechsel von selbstexpandierenden, beschichteten, Stents in den Gallengang, 2 Stents
51.11 †↔	Endoskopische retrograde Cholangiographie [ERC]	51.87.33 †↔	Endoskopische Einlage oder Wechsel von selbstexpandierenden, beschichteten, Stents in den Gallengang, 3 Stents
51.12 †↔	Perkutane Biopsie an Gallenblase oder Gallenwegen	51.87.34 †↔	Endoskopische Einlage oder Wechsel von selbstexpandierenden, beschichteten, Stents in den Gallengang, 4 Stents
51.14 †↔	Sonstige geschlossene [endoskopische] Biopsie an Gallengang oder Sphincter Oddii	51.87.35 †↔	Endoskopische Einlage oder Wechsel von selbstexpandierenden, beschichteten, Stents in den Gallengang, 5 Stents
51.16.00 †↔	Perkutane Endoskopie der Gallenwege, n.n.bez.	51.87.36 †↔	Endoskopische Einlage oder Wechsel von selbstexpandierenden, beschichteten, Stents in den Gallengang, 6 und mehr Stents
51.16.10 †↔	Perkutan-transhepatische Endoskopie der Gallenwege	51.88 †↔	Endoskopische Extraktion von Stein(en) aus den Gallenwegen
51.16.99 †↔	Perkutane Endoskopie der Gallenwege, sonstige	51.95.00 †↔	Entfernen einer Endoprothese aus dem Gallengang, n.n.bez.
51.38.00 †↔	Anastomose zwischen Gallenwegen und Gastrointestinaltrakt, n.n.bez.	51.95.10 †↔	Entfernen einer Endoprothese aus dem Gallengang, endoskopisch
51.38.09 †↔	Anastomose zwischen Gallenwegen und Gastrointestinaltrakt, sonstige	51.95.11 †↔	Entfernen einer Endoprothese aus dem Gallengang, perkutan-transhepatisch
51.38.31 †↔	Anastomose zwischen Gallenwegen und Gastrointestinaltrakt, endoskopisch	51.95.99 †↔	Entfernen einer Endoprothese aus dem Gallengang, sonstige
51.64.00 †↔	Endoskopische Exzision oder Destruktion einer Läsion oder Gewebe aus Gallenwegen und Sphincter Oddii, n.n.bez.	51.97 †↔	Perkutane (transhepatische) Extraktion von Stein(en) aus den Gallenwegen
51.64.10 †↔	Endoskopische Exzision oder Destruktion einer Läsion oder Gewebe aus Gallenwegen und Sphincter Oddii, Elektro-, Thermo- und Kryoablation	51.98.10 †↔	Sonstige perkutane Massnahmen an den Gallenwegen, Perkutane Inzision an den Gallenwegen
51.64.11 †↔	Endoskopische Exzision oder Destruktion einer Läsion oder Gewebe aus Gallenwegen und Sphincter Oddii, photodynamische Therapie	51.98.12 †↔	Sonstige perkutane Massnahmen an den Gallenwegen, Perkutan-transhepatische Einlage einer Drainage in den Gallengang
51.64.12 †↔	Endoskopische Exzision oder Destruktion einer Läsion oder Gewebe aus Gallenwegen und Sphincter Oddii, Laser	51.99.90 †↔	Sonstige endoskopische Operationen an den Gallenwegen
51.64.19 †↔	Endoskopische Exzision oder Destruktion einer Läsion oder Gewebe aus Gallenwegen und Sphincter Oddii, sonstige Verfahren	51.99.91 †↔	Sonstige Rekonstruktion der Gallenwegen
51.64.99 †↔	Endoskopische Exzision oder Destruktion einer Läsion oder Gewebe aus Gallenwegen und Sphincter Oddii, sonstige	51.99.99 †↔	Sonstige Operation an den Gallenwegen, sonstige
51.82 †↔	Pankreatische Sphinkterotomie	51.9A.00 †↔	Einlage oder Wechsel von Stent in den Gallengang, n.n.bez.
51.84 †↔	Endoskopische Dilatation von Gallengang und Ampulla Vateri	51.9A.09 †↔	Einlage oder Wechsel von Stent in den Gallengang, sonstige
51.85 †↔	Endoskopische Sphinkterotomie und Papillotomie	51.9A.11 †↔	Perkutan-transhepatische Einlage oder Wechsel von nicht selbstexpandierendem Stent in den Gallengang, 1 Stent
51.86 †↔	Endoskopisches Einsetzen eines nasobiliären Drainage-Katheters	51.9A.12 †↔	Perkutan-transhepatische Einlage oder Wechsel von nicht selbstexpandierenden Stents in den Gallengang, 2 und mehr Stents
51.87.00 †↔	Endoskopische Einlage oder Wechsel von Stent in den Gallengang, n.n.bez.	51.9A.21 †↔	Perkutan-transhepatische Einlage oder Wechsel von selbstexpandierendem, nicht beschichtetem Stent in den Gallengang, 1 Stent
51.87.09 †↔	Endoskopische Einlage oder Wechsel von Stent in den Gallengang, sonstige	51.9A.22 †↔	Perkutan-transhepatische Einlage oder Wechsel von selbstexpandierenden, nicht beschichteten Stents in den Gallengang, 2 Stents
51.87.10 †↔	Endoskopische Einlage oder Wechsel von nicht selbstexpandierendem Stent in den Gallengang, 1 Stent	51.9A.23 †↔	Perkutan-transhepatische Einlage oder Wechsel von selbstexpandierenden, nicht beschichteten Stents in den Gallengang, 3 Stents
51.87.13 †↔	Endoskopische Einlage oder Wechsel von nicht selbstexpandierenden Stents in den Gallengang, 2 und mehr Stents	51.9A.24 †↔	Perkutan-transhepatische Einlage oder Wechsel von selbstexpandierenden, nicht beschichteten Stents in den Gallengang, 4 Stents
51.87.23 †↔	Endoskopische Einlage oder Wechsel von selbstexpandierendem, nicht beschichtetem, Stent in den Gallengang, 1 Stent	51.9A.25 †↔	Perkutan-transhepatische Einlage oder Wechsel von selbstexpandierenden, nicht beschichteten Stents in den Gallengang, 5 Stents
51.87.24 †↔	Endoskopische Einlage oder Wechsel von selbstexpandierenden, nicht beschichteten, Stents in den Gallengang, 2 Stents	51.9A.26 †↔	Perkutan-transhepatische Einlage oder Wechsel von selbstexpandierenden, nicht beschichteten Stents in den Gallengang, 6 und mehr Stents
51.87.25 †↔	Endoskopische Einlage oder Wechsel von selbstexpandierenden, nicht beschichteten, Stents in den Gallengang, 3 Stents	51.9A.31 †↔	Perkutan-transhepatische Einlage oder Wechsel von selbstexpandierendem, beschichtetem Stent in den Gallengang, 1 Stent
51.87.26 †↔	Endoskopische Einlage oder Wechsel von selbstexpandierenden, nicht beschichteten, Stents in den Gallengang, 4 Stents	51.9A.32 †↔	Perkutan-transhepatische Einlage oder Wechsel von selbstexpandierenden, beschichteten Stents in den Gallengang, 2 Stents
51.87.27 †↔	Endoskopische Einlage oder Wechsel von selbstexpandierenden, nicht beschichteten, Stents in den Gallengang, 5 Stents		
51.87.28 †↔	Endoskopische Einlage oder Wechsel von selbstexpandierenden, nicht beschichteten, Stents in den Gallengang, 6 und mehr Stents		
51.87.30 †↔	Endoskopische Einlage oder Wechsel von selbstexpandierendem, beschichtetem, Stent in den Gallengang, 1 Stent		

51.9A.33 †↔	Perkutan-transhepatische Einlage oder Wechsel von selbstexpandierenden, beschichteten Stents in den Gallengang, 3 Stents	54.98.09 †↔	Peritonealdialyse, sonstige
51.9A.34 †↔	Perkutan-transhepatische Einlage oder Wechsel von selbstexpandierenden, beschichteten Stents in den Gallengang, 4 Stents	54.98.11 †↔	Peritonealdialyse, intermittierend, maschinell unterstützt [IPD]
51.9A.35 †↔	Perkutan-transhepatische Einlage oder Wechsel von selbstexpandierenden, beschichteten Stents in den Gallengang, 5 Stents	54.98.21 †↔	Peritonealdialyse, kontinuierlich, nicht maschinell unterstützt [CAPD], bis 24 Stunden
51.9A.36 †↔	Perkutan-transhepatische Einlage oder Wechsel von selbstexpandierenden, beschichteten Stents in den Gallengang, 6 und mehr Stents	54.98.22 †↔	Peritonealdialyse, kontinuierlich, nicht maschinell unterstützt [CAPD], von mehr als 24 Stunden bis 72 Stunden
52.01.00 †↔	Drainage einer Pankreaszyste durch Katheter, n.n.bez.	54.98.23 †↔	Peritonealdialyse, kontinuierlich, nicht maschinell unterstützt [CAPD], von mehr als 72 Stunden bis 144 Stunden
52.01.11 †↔	Transgastrale Drainage einer Pankreaszyste, endoskopisch	54.98.24 †↔	Peritonealdialyse, kontinuierlich, nicht maschinell unterstützt [CAPD], von mehr als 144 Stunden bis 264 Stunden
52.01.21 †↔	Transduodenale Drainage einer Pankreaszyste, endoskopisch	54.98.25 †↔	Peritonealdialyse, kontinuierlich, nicht maschinell unterstützt [CAPD], von mehr als 264 Stunden bis 432 Stunden
52.01.99 †↔	Drainage einer Pankreaszyste durch Katheter, sonstige	54.98.26 †↔	Peritonealdialyse, kontinuierlich, nicht maschinell unterstützt [CAPD], von mehr als 432 Stunden
52.09.21 †↔	Transgastrale Punktion einer Pankreas(pseudo)zyste, endosonographisch	54.98.31 †↔	Peritonealdialyse, kontinuierlich, maschinell unterstützt [APD], mit Zusatzgeräten, bis 24 Stunden
52.09.22 †↔	Transduodenale Punktion einer Pankreas(pseudo)zyste, endosonographisch	54.98.32 †↔	Peritonealdialyse, kontinuierlich, maschinell unterstützt [APD], mit Zusatzgeräten, von mehr als 24 Stunden bis 72 Stunden
52.11.09 †↔	Geschlossene [Aspirations-] [Nadel-] Biopsie am Pankreas, sonstige	54.98.33 †↔	Peritonealdialyse, kontinuierlich, maschinell unterstützt [APD], mit Zusatzgeräten, von mehr als 72 Stunden bis 144 Stunden
52.11.11 †↔	Nadelbiopsie am Pankreas, perkutan	54.98.34 †↔	Peritonealdialyse, kontinuierlich, maschinell unterstützt [APD], mit Zusatzgeräten, von mehr als 144 Stunden bis 264 Stunden
52.11.12 †↔	Feinnadelbiopsie am Pankreas, endosonographisch	54.98.35 †↔	Peritonealdialyse, kontinuierlich, maschinell unterstützt [APD], mit Zusatzgeräten, von mehr als 264 Stunden bis 432 Stunden
52.13 †↔	Endoskopische retrograde Pankreatographie [ERP]	54.98.36 †↔	Peritonealdialyse, kontinuierlich, maschinell unterstützt [APD], mit Zusatzgeräten, von mehr als 432 Stunden
52.14 †↔	Geschlossene [endoskopische] Biopsie am Ductus pancreaticus	55.01.00 †↔	Nephrotomie, n.n.bez.
52.21 †↔	Endoskopische Exzision oder Destruktion von Läsion oder Gewebe am Ductus pancreaticus	55.01.10 †↔	Nephrotomie, perkutan-transrenal
52.22.11 †↔	Transgastrale Nekrosektomie, endoskopisch	55.01.99 †↔	Nephrotomie, sonstige
52.22.12 †↔	Transduodenale Nekrosektomie, endoskopisch	55.02.00 †↔	Nephrostomie, n.n.bez.
52.93.00 †↔	Endoskopische Einlage, Wechsel oder Entfernen von Stent [Prothese] in den oder aus dem Ductus pancreaticus, n.n.bez.	55.02.10 †↔	Nephrostomie, perkutan-transrenal
52.93.10 †↔	Endoskopische Einlage und Wechsel eines nicht selbstexpandierenden Stents [Prothese] in den Ductus pancreaticus	55.02.99 †↔	Nephrostomie, sonstige
52.93.20 †↔	Endoskopische Einlage und Wechsel eines selbstexpandierenden Stents [Prothese] in den Ductus pancreaticus	55.03.00 †↔	Perkutane Nephrostomie ohne Desintegration von Steinmaterial, n.n.bez.
52.93.30 †↔	Endoskopisches Entfernen von Stent [Prothese] aus dem Ductus pancreaticus	55.03.10 †↔	Perkutane Nephrostomie ohne Desintegration von Steinmaterial, Entfernung von Harnstein(en) aus dem Nierenbecken
52.93.99 †↔	Endoskopische Einlage, Wechsel oder Entfernen von Stent [Prothese] in den oder aus dem Ductus pancreaticus, sonstige	55.03.11 †↔	Perkutane Nephrostomie ohne Desintegration von Steinmaterial, Entfernung von Harnstein(en) aus dem Ureter
52.94 †↔	Endoskopische Extraktion von Stein(en) aus dem Ductus pancreaticus	55.03.99 †↔	Perkutane Nephrostomie ohne Desintegration von Steinmaterial, sonstige
52.96.00 †↔	Anastomose des Pankreas, n.n.bez.	55.04.00 †↔	Perkutane Nephrostomie mit Desintegration von Steinmaterial, n.n.bez.
52.96.09 †↔	Anastomose des Pankreas, sonstige	55.04.10 †↔	Perkutane Nephrostomie mit Desintegration von Steinmaterial, Entfernung von Harnstein(en) aus dem Nierenbecken
52.96.31 †↔	Anastomose zwischen Pankreasgang und Gastrointestinaltrakt, endoskopisch	55.04.11 †↔	Perkutane Nephrostomie mit Desintegration von Steinmaterial, Entfernung von Harnstein(en) aus dem Ureter
52.97 †↔	Endoskopisches Einsetzen eines nasopankreatischen Drainagekatheters	55.04.99 †↔	Perkutane Nephrostomie mit Desintegration von Steinmaterial, sonstige
52.98 †↔	Endoskopische Dilatation des Ductus pancreaticus	55.05 †↔	Perkutan-transrenale Erweiterung des pyeloureteralen Übergangs
54.21.20 †↔	Laparoskopie, Zugangsweg für chirurgische (therapeutische) Interventionen	55.11 †↔	Pyelotomie
54.22.10 †↔	Geschlossene [Nadel-] Biopsie an Bauchwand oder Nabel	55.12 †↔	Pyelostomie
54.22.20 †↔	Offene Biopsie an Bauchwand oder Nabel	55.21 †↔	Nephroskopie
54.22.99 †↔	Biopsie an Bauchwand oder Nabel, sonstige	55.22 †↔	Pyeloskopie
54.24 †↔	Geschlossene [perkutane] [Nadel-] Biopsie an einer intraabdominalen Raumforderung	55.23 †↔	Geschlossene [perkutane] [Nadel-] Biopsie an der Niere
54.26 †↔	Diagnostische Aszitespunktion	55.25 †↔	Transvenöse Nierenbiopsie
54.91 †↔	Perkutane abdominale Drainage (Punktion)		
54.93 †↔	Formung einer kutaneoperitonealen Fistel		
54.95 †↔	Inzision des Peritoneums		
54.98.00 †↔	Peritonealdialyse, n.n.bez.		

55.3A.14 †↔	Lokale Exzision und Destruktion von Läsion oder Gewebe an der Niere, perkutan-transrenal	64.93.10 †↔	Durchtrennung von Adhäsionen am Penis, Lösung von Präputialverklebungen
55.92 †↔	Perkutane Aspiration an der Niere (Nierenbecken)	64.93.99 †↔	Durchtrennung von Adhäsionen am Penis, sonstige
55.93 †↔	Ersetzen einer Nephrostomie-Kanüle	64.98.00 †↔	Sonstige Operationen am Penis, n.n.bez.
55.94 †↔	Ersetzen einer Pyelostomie-Kanüle	64.98.10 †↔	Reposition einer Paraphimose in Narkose
56.31 †↔	Ureteroskopie	65.15 †↔	Diagnostische (perkutane) Punktion des Ovars
56.32 †↔	Geschlossene perkutane Biopsie am Ureter	66.11.11 †↔	Biopsie an den Tubae uterinae, perkutane (Nadel-) Biopsie mit Steuerung durch bildgebende Verfahren
56.33 †↔	Geschlossene endoskopische Biopsie am Ureter	66.11.41 †↔	Biopsie an den Tubae uterinae, vaginal
56.91 †↔	Dilatation des Ureterostiums	67.11.12 †↔	Endozervikale Biopsie mit Inzision an der Zervix
57.19.10 †↔	Sonstige Zystotomie, endoskopische Entfernung eines Harnsteins, perkutan-transvesikal	67.2 †↔	Konisation an der Zervix
57.19.11 †↔	Sonstige Zystotomie, Endoskopische Entfernung eines Fremdkörpers, perkutan-transvesikal	67.3 †↔	Sonstige Exzision und Destruktion von Läsion oder Gewebe an der Zervix
57.32 †↔	Sonstige Zystoskopie	67.51.13 †↔	Cerclage der Zervix, vaginal
57.33 †↔	Geschlossene [transurethrale] Biopsie der Harnblase	67.59 †↔	Plastische Rekonstruktion am inneren Muttermund, sonstige
58.22 †↔	Sonstige Urethroskopie	67.63 †↔	Totaler Muttermundverschluss
58.23 †↔	Biopsie an der Urethra	67.69 †↔	Sonstige plastische Rekonstruktion an der Zervix, sonstige
58.47 †↔	Urethrale Meatoplastik	68.12.00 †↔	Diagnostische Endoskopie an Uterus und uterinem Halteapparat, n.n.bez.
58.93.00 †↔	Implantation, Revision, Entfernung eines Harnblasensphinkters, n.n.bez.	68.12.11 †↔	Diagnostische Hysteroskopie
58.93.21 †↔	Entfernen eines künstlichen Harnblasensphinkters	68.12.12 †↔	Diagnostische Hysterosalpingoskopie
58.93.31 †↔	Revision ohne Ersatz eines künstlichen Harnblasensphinkters	68.12.99 †↔	Diagnostische Endoskopie an Uterus und uterinem Halteapparat, sonstige
58.93.99 †↔	Implantation, Revision, Entfernung eines Harnblasensphinkters, sonstige	68.16 †↔	Geschlossene Biopsie am Uterus
58.99.00 †↔	Sonstige Operationen an Urethra und Periurethralgewebe, n.n.bez.	68.29.1J †↔	Exzision und Destruktion von Läsion oder Gewebe des Uterus, transzervikal
58.99.10 †↔	Sonstige Operationen an Urethra und Periurethralgewebe, Einlegen und Wechsel eines Stent in die Urethra	70.24.10 †↔	Perkutane [geschlossene] [Nadel-] Biopsie an der Vagina
58.99.99 †↔	Sonstige Operationen an Urethra und Periurethralgewebe, sonstige	70.24.11 †↔	Perkutane [geschlossene] [Nadel-] Biopsie an der Vagina mit Steuerung durch bildgebende Verfahren
59.8X.00 †↔	Ureter-Katheterisierung, n.n.bez.	70.24.20 †↔	Biopsie an der Vagina, durch Inzision
59.8X.10 †↔	Ureter-Katheterisierung, Einlage, transurethral	70.24.99 †↔	Biopsie an der Vagina, sonstige
59.8X.11 †↔	Ureter-Katheterisierung, Wechsel, transurethral	71.11.10 †↔	Perkutane [geschlossene] [Nadel-] Biopsie an der Vulva
59.8X.12 †↔	Ureter-Katheterisierung, Einlage, perkutan-transrenal	71.11.11 †↔	Perkutane [geschlossene] [Nadel-] Biopsie an der Vulva mit Steuerung durch bildgebende Verfahren
59.8X.99 †↔	Ureter-Katheterisierung, sonstige	71.11.20 †↔	Biopsie an der Vulva durch Inzision
59.93 †↔	Ersetzen eines Ureterostomie-Katheters	71.11.99 †↔	Biopsie an der Vulva, sonstige
60.11 †↔	Geschlossene [perkutane] [Nadel-] Biopsie an der Prostata	71.79 †↔	Plastische Rekonstruktion an Vulva und Perineum, sonstige
60.13 †↔	Geschlossene [perkutane] Biopsie an den Vesiculae seminales	71.8 †↔	Sonstige Operationen an der Vulva
61.11.10 †↔	Biopsie an Skrotum und Tunica vaginalis testis, geschlossene [perkutane] [Nadel-] Biopsie	71.9 †↔	Sonstige Operationen an den weiblichen Geschlechtsorganen
61.11.11 †↔	Biopsie an Skrotum und Tunica vaginalis testis, durch Inzision	73.7X.12 †↔	Stationäre Behandlung vor Entbindung im gleichen Aufenthalt, mindestens 7 bis 13 Behandlungstage
61.11.99 †↔	Biopsie an Skrotum und Tunica vaginalis testis, sonstige	73.7X.13 †↔	Stationäre Behandlung vor Entbindung im gleichen Aufenthalt, mindestens 14 bis 27 Behandlungstage
62.11 †↔	Geschlossene [perkutane] [Nadel-] Biopsie am Hoden	73.7X.14 †↔	Stationäre Behandlung vor Entbindung im gleichen Aufenthalt, mindestens 28 bis 55 Behandlungstage
62.7 †↔	Einsetzen einer Hodenprothese	73.7X.15 †↔	Stationäre Behandlung vor Entbindung im gleichen Aufenthalt, 56 und mehr Behandlungstage
63.01 †↔	Biopsie an Funiculus spermaticus, Epididymis oder Ductus deferens	75.4 †↔	Manuelle Lösung einer retinierten Plazenta
63.52 †↔	Reposition der Torsion von Hoden oder Funiculus spermaticus	75.7 †↔	Manuelle Exploration des Cavum uteri, postpartal
64.0 †↔	Zirkumzision	75.B1.12 †↔	Ultraschallgesteuerte Amniozentese
64.11.10 †↔	Biopsie am Penis, perkutane (Nadel-) Biopsie	75.B1.14 †↔	Ultraschallgesteuerte Chorionzottenbiopsie
64.11.11 †↔	Biopsie am Penis, durch Inzision	75.B1.99 †↔	Ultraschallgesteuerte diagnostische Eingriffe am Fetus und Amnion, sonstige
64.11.99 †↔	Biopsie am Penis, sonstige	75.C1.11 †↔	Ultraschallgesteuerte Nabelschnur-Transfusion
64.2 †↔	Lokale Exzision oder Destruktion einer Läsion am Penis	75.C1.12 †↔	Ultraschallgesteuerte fetale intraperitoneale Transfusion
64.49 †↔	Plastische Rekonstruktion und Operation am Penis, sonstige	75.C1.99 †↔	Systemische fetale Gabe von Medikamenten, sonstige
64.92.00 †↔	Inzision am Penis, n.n.bez.	75.C7 †↔	Ultraschallgesteuerter selektiver Fetozid bei monochorialen Zwillingen
64.92.10 †↔	Inzision am Penis, Frenulotomie	75.D3 †↔	Fetoskopischer selektiver Fetozid bei monochorialen Zwillingen
64.92.20 †↔	Inzision am Penis, sonstige Operationen am Präputium	75.F1 †↔	Intraamniotische Injektion zur Beendigung einer Schwangerschaft
64.92.99 †↔	Inzision am Penis, sonstige		
64.93.00 †↔	Durchtrennung von Adhäsionen am Penis, n.n.bez.		

75.F2 ‡↔	Fetozid mittels ultraschallgesteuerter intrakardialer Injektion	80.39.10 ‡↔	Perkutane (Nadel-) Biopsie an anderer bezeichneter Lokalisation
75.F9 ‡↔	Fetozide Eingriffe, sonstige	81.9A.31 ‡↔	Autogene matrixinduzierte Chondrozytentransplantation an Gelenken, Humero-glenoidalgelenk, arthroskopisch
76.11.10 ‡↔	Geschlossene (Nadel-) Biopsie an Gesichtsschädelknochen	81.9A.32 ‡↔	Autogene matrixinduzierte Chondrozytentransplantation an Gelenken, Akromioklavikulargelenk, arthroskopisch
76.19.10 ‡↔	Geschlossene (Nadel-) Biopsie am Kiefergelenk	81.9A.33 ‡↔	Autogene matrixinduzierte Chondrozytentransplantation an Gelenken, Sternoklavikulargelenk, arthroskopisch
76.92.00 ‡↔	Einsetzen von synthetischem Implantat an Gesichtsschädelknochen, n.n.bez.	81.9A.34 ‡↔	Autogene matrixinduzierte Chondrozytentransplantation an Gelenken, Ellenbogen, arthroskopisch
76.92.10 ‡↔	Einführung von Implantaten für die Rekonstruktion mit Gesichtsepithesen	81.9A.36 ‡↔	Autogene matrixinduzierte Chondrozytentransplantation an Gelenken, Handgelenk, arthroskopisch
76.92.99 ‡↔	Einsetzen von synthetischem Implantat an Gesichtsschädelknochen, sonstige	81.9A.3A ‡↔	Autogene matrixinduzierte Chondrozytentransplantation an Gelenken, Iliosakralgelenk, arthroskopisch
77.40.99 ‡↔	Knochenbiopsie, ohne Angabe der Lokalisation, sonstige	81.9A.3B ‡↔	Autogene matrixinduzierte Chondrozytentransplantation an Gelenken, Hüftgelenk, arthroskopisch
77.41.10 ‡↔	Knochenbiopsie von Skapula, Klavikula, Rippen und Sternum, Perkutane (Nadel-) Biopsie	81.9A.3C ‡↔	Autogene matrixinduzierte Chondrozytentransplantation an Gelenken, Kniegelenk, arthroskopisch
77.42.10 ‡↔	Knochenbiopsie am Humerus, Perkutane (Nadel-) Biopsie	81.9A.3D ‡↔	Autogene matrixinduzierte Chondrozytentransplantation an Gelenken, Proximales Tibiofibulargelenk, arthroskopisch
77.43.10 ‡↔	Knochenbiopsie an Radius und Ulna, Perkutane (Nadel-) Biopsie	81.9A.3E ‡↔	Autogene matrixinduzierte Chondrozytentransplantation an Gelenken, oberes Sprunggelenk, arthroskopisch
77.44.10 ‡↔	Knochenbiopsie an Karpalia und Metakarpalia, Perkutane (Nadel-) Biopsie	81.9A.3F ‡↔	Autogene matrixinduzierte Chondrozytentransplantation an Gelenken, unteres Sprunggelenk, arthroskopisch
77.45.10 ‡↔	Knochenbiopsie am Femur, Perkutane (Nadel-) Biopsie	81.9A.3G ‡↔	Autogene matrixinduzierte Chondrozytentransplantation an Gelenken, andere Tarsalgelenke und Tarsometatarsalgelenke, arthroskopisch
77.46.10 ‡↔	Knochenbiopsie an der Patella, Perkutane (Nadel-) Biopsie	81.9A.3H ‡↔	Autogene matrixinduzierte Chondrozytentransplantation an Gelenken, Metatarsophalangealgelenk, arthroskopisch
77.47.10 ‡↔	Knochenbiopsie an Tibia und Fibula, Perkutane (Nadel-) Biopsie	81.9A.3I ‡↔	Autogene matrixinduzierte Chondrozytentransplantation an Gelenken, Zehengelenk, arthroskopisch
77.48.10 ‡↔	Knochenbiopsie an Tarsalia und Metatarsalia, Perkutane (Nadel-) Biopsie	81.9A.3J ‡↔	Autogene matrixinduzierte Chondrozytentransplantation an Gelenken, sonstige Gelenke, arthroskopisch
77.49.40 ‡↔	Knochenbiopsie an anderen näher bezeichneten Knochen, ausser Gesichtsschädelknochen, Knochenbiopsie an Phalangen des Fusses, Perkutane (Nadel-) Biopsie	81.9A.41 ‡↔	Autogene matrixinduzierte Chondrozytentransplantation an Gelenken, Humero-glenoidalgelenk, offen chirurgisch
78.10 ‡↔	Anlegen eines Fixateur externe, n.n.bez.	81.9A.42 ‡↔	Autogene matrixinduzierte Chondrozytentransplantation an Gelenken, Akromioklavikulargelenk, offen chirurgisch
7A.11.11 ‡↔	Knochenbiopsie an der Wirbelsäule, perkutane (Nadel-) Biopsie	81.9A.43 ‡↔	Autogene matrixinduzierte Chondrozytentransplantation an Gelenken, Sternoklavikulargelenk, offen chirurgisch
7A.13.11 ‡↔	Bandscheibenbiopsie, perkutane (Nadel-) Biopsie	81.9A.44 ‡↔	Autogene matrixinduzierte Chondrozytentransplantation an Gelenken, Ellenbogen, offen chirurgisch
7A.A1.11 ‡↔	1 implantierte partielle Bandscheibenprothese	81.9A.46 ‡↔	Autogene matrixinduzierte Chondrozytentransplantation an Gelenken, Handgelenk, offen chirurgisch
7A.A1.12 ‡↔	2 implantierte partielle Bandscheibenprothesen	81.9A.4A ‡↔	Autogene matrixinduzierte Chondrozytentransplantation an Gelenken, Iliosakralgelenk, offen chirurgisch
7A.A1.13 ‡↔	3 implantierte partielle Bandscheibenprothesen	81.9A.4B ‡↔	Autogene matrixinduzierte Chondrozytentransplantation an Gelenken, Hüftgelenk, offen chirurgisch
7A.A1.14 ‡↔	4 implantierte partielle Bandscheibenprothesen		
7A.A1.15 ‡↔	5 und mehr implantierte partielle Bandscheibenprothesen		
7A.A1.21 ‡↔	1 implantierte totale Bandscheibenprothese		
7A.A1.22 ‡↔	2 implantierte totale Bandscheibenprothesen		
7A.A1.23 ‡↔	3 implantierte totale Bandscheibenprothesen		
7A.A1.24 ‡↔	4 implantierte totale Bandscheibenprothesen		
7A.A1.25 ‡↔	5 und mehr implantierte totale Bandscheibenprothesen		
7A.A1.32 ‡↔	2 implantierte Wirbelkörperersatz		
7A.A1.33 ‡↔	3 implantierte Wirbelkörperersatz		
7A.A1.34 ‡↔	4 implantierte Wirbelkörperersatz		
7A.A1.35 ‡↔	5 und mehr implantierte Wirbelkörperersatz		
7A.A1.42 ‡↔	2 implantierte Wirbelkörperersatzprothesen		
7A.A1.43 ‡↔	3 implantierte Wirbelkörperersatzprothesen		
7A.A1.44 ‡↔	4 implantierte Wirbelkörperersatzprothesen		
7A.A1.45 ‡↔	5 und mehr implantierte Wirbelkörperersatzprothesen		
7A.A1.52 ‡↔	2 implantierte interkorporelle Implantate		
7A.A1.53 ‡↔	3 implantierte interkorporelle Implantate		
7A.A1.54 ‡↔	4 implantierte interkorporelle Implantate		
7A.A1.55 ‡↔	5 und mehr implantierte interkorporelle Implantate		
80.31.10 ‡↔	Perkutane (Nadel-) Biopsie an der Schulter		
80.32.10 ‡↔	Perkutane (Nadel-) Biopsie am Ellenbogen		
80.33.10 ‡↔	Perkutane (Nadel-) Biopsie am Handgelenk		
80.34.10 ‡↔	Perkutane (Nadel-) Biopsie an Hand und Finger		
80.35.10 ‡↔	Perkutane (Nadel-) Biopsie an der Hüfte		
80.36.10 ‡↔	Perkutane (Nadel-) Biopsie am Knie		
80.37.10 ‡↔	Perkutane (Nadel-) Biopsie am Sprunggelenk		
80.38.10 ‡↔	Perkutane (Nadel-) Biopsie an Fuss und Zehen		

81.9A.4C †↔	Autogene matrixinduzierte Chondrozytentransplantation an Gelenken, Kniegelenk, offen chirurgisch	86.2A.2D †↔	Chirurgisches Débridement, mittlerer Ausdehnung, am Fuss
81.9A.4D †↔	Autogene matrixinduzierte Chondrozytentransplantation an Gelenken, Proximales Tibiofibulargelenk, offen chirurgisch	86.2A.2E †↔	Chirurgisches Débridement, mittlerer Ausdehnung, an anderer Lokalisation
81.9A.4E †↔	Autogene matrixinduzierte Chondrozytentransplantation an Gelenken, oberes Sprunggelenk, offen chirurgisch	86.2B.21 †↔	Débridement ohne lokale Infiltrationsanästhesie, Regional- oder Allgemeinanästhesie, grossflächig, am Kopf
81.9A.4F †↔	Autogene matrixinduzierte Chondrozytentransplantation an Gelenken, unteres Sprunggelenk, offen chirurgisch	86.2B.26 †↔	Débridement ohne lokale Infiltrationsanästhesie, Regional- oder Allgemeinanästhesie, grossflächig, an der Hand
81.9A.4G †↔	Autogene matrixinduzierte Chondrozytentransplantation an Gelenken, andere Tarsalgelenke und Tarsometatarsalgelenke, offen chirurgisch	86.2B.2D †↔	Débridement ohne lokale Infiltrationsanästhesie, Regional- oder Allgemeinanästhesie, grossflächig, am Fuss
81.9A.4H †↔	Autogene matrixinduzierte Chondrozytentransplantation an Gelenken, Metatarsophalangealgelenk, offen chirurgisch	86.2B.2E †↔	Débridement ohne lokale Infiltrationsanästhesie, Regional- oder Allgemeinanästhesie, grossflächig, an anderer Lokalisation
81.9A.4I †↔	Autogene matrixinduzierte Chondrozytentransplantation an Gelenken, Zehengelenk, offen chirurgisch	86.2B.41 †↔	Débridement in lokaler Infiltrationsanästhesie, Regional- oder Allgemeinanästhesie, grossflächig, am Kopf
81.9A.4J †↔	Autogene matrixinduzierte Chondrozytentransplantation an Gelenken, sonstige Gelenke, offen chirurgisch	86.2B.46 †↔	Débridement in lokaler Infiltrationsanästhesie, Regional- oder Allgemeinanästhesie, grossflächig, an der Hand
81.A1.11 †↔	Tumorendoprothese	86.2B.4D †↔	Débridement in lokaler Infiltrationsanästhesie, Regional- oder Allgemeinanästhesie, grossflächig, am Fuss
81.A1.12 †↔	Modulare Prothese	86.2B.4E †↔	Débridement in lokaler Infiltrationsanästhesie, Regional- oder Allgemeinanästhesie, grossflächig, an anderer Lokalisation
81.A1.13 †↔	Langschaftprothese	86.2C.11 †↔	Destruktion von Läsion oder Gewebe an Haut und Subkutangewebe, durch Elektrokaustik, kleinflächig, am Kopf
84.4A †↔	Anpassen einer Extremitätenprothese der oberen Extremität	86.2C.16 †↔	Destruktion von Läsion oder Gewebe an Haut und Subkutangewebe, durch Elektrokaustik, kleinflächig, an der Hand
84.4B †↔	Anpassen einer Extremitätenprothese der unteren Extremität	86.2C.1D †↔	Destruktion von Läsion oder Gewebe an Haut und Subkutangewebe, durch Elektrokaustik, kleinflächig, am Fuss
84.71 †↔	Anlegen einer externen Fixationsvorrichtung, eindimensional	86.2C.1E †↔	Destruktion von Läsion oder Gewebe an Haut und Subkutangewebe, durch Elektrokaustik, kleinflächig, an anderer Lokalisation
84.72 †↔	Anlegen einer externen Fixationsvorrichtung, Ringsystem	86.2C.21 †↔	Destruktion von Läsion oder Gewebe an Haut und Subkutangewebe, durch Elektrokaustik, grossflächig, am Kopf
84.73 †↔	Anlegen einer gemischten Vorrichtung	86.2C.26 †↔	Destruktion von Läsion oder Gewebe an Haut und Subkutangewebe, durch Elektrokaustik, grossflächig, an der Hand
85.11 †↔	Geschlossene [perkutane] [Nadel-] Biopsie an der Mamma	86.2C.2D †↔	Destruktion von Läsion oder Gewebe an Haut und Subkutangewebe, durch Elektrokaustik, grossflächig, am Fuss
85.2C.11 †↔	Chirurgisches Débridement an der Mamma durch Exzision in lokaler Infiltrationsanästhesie, Regional- oder Allgemeinanästhesie, kleinflächig	86.2C.2E †↔	Destruktion von Läsion oder Gewebe an Haut und Subkutangewebe, durch Elektrokaustik, grossflächig, an anderer Lokalisation
85.2C.22 †↔	Débridement an der Mamma, ohne Exzision, ohne lokale Infiltrationsanästhesie, Regional- oder Allgemeinanästhesie, grossflächig	86.2C.31 †↔	Destruktion von Läsion oder Gewebe an Haut und Subkutangewebe, durch Infrarotkoagulation und Kryotherapie, kleinflächig, am Kopf
85.2C.32 †↔	Débridement an der Mamma, ohne Exzision, in lokaler Infiltrationsanästhesie, Regional- oder Allgemeinanästhesie, grossflächig	86.2C.36 †↔	Destruktion von Läsion oder Gewebe an Haut und Subkutangewebe, durch Infrarotkoagulation und Kryotherapie, kleinflächig, an der Hand
85.H3.11 †↔	Permanenter Hautersatz an die Mamma durch Ersatzmaterial, kleinflächig	86.2C.3D †↔	Destruktion von Läsion oder Gewebe an Haut und Subkutangewebe, durch Infrarotkoagulation und Kryotherapie, kleinflächig, am Fuss
85.H3.12 †↔	Permanenter Hautersatz an die Mamma durch Ersatzmaterial, grossflächig	86.2C.3E †↔	Destruktion von Läsion oder Gewebe an Haut und Subkutangewebe, durch Infrarotkoagulation und Kryotherapie, kleinflächig, an anderer Lokalisation
86.03 †↔	Inzision an Sinus pilonidalis oder Pilonidalzyste	86.2C.41 †↔	Destruktion von Läsion oder Gewebe an Haut und Subkutangewebe, durch Infrarotkoagulation und Kryotherapie, grossflächig, am Kopf
86.0B.11 †↔	Implantation eines Medikamententrägers an Haut und Subkutangewebe	86.2C.46 †↔	Destruktion von Läsion oder Gewebe an Haut und Subkutangewebe, durch Infrarotkoagulation und Kryotherapie, grossflächig, an der Hand
86.20 †↔	Exzision und Destruktion von Läsion oder Gewebe an Haut und Subkutangewebe, n.n.bez.		
86.21 †↔	Exzision von Pilonidalzyste oder Sinus pilonidalis		
86.29 †↔	Exzision und Destruktion von Läsion oder Gewebe an Haut und Subkutangewebe, sonstige		
86.2A.11 †↔	Chirurgisches Débridement, kleinflächig, am Kopf		
86.2A.16 †↔	Chirurgisches Débridement, kleinflächig, an der Hand		
86.2A.1D †↔	Chirurgisches Débridement, kleinflächig, am Fuss		
86.2A.1E †↔	Chirurgisches Débridement, kleinflächig, an anderer Lokalisation		
86.2A.21 †↔	Chirurgisches Débridement, mittlerer Ausdehnung, am Kopf		
86.2A.26 †↔	Chirurgisches Débridement, mittlerer Ausdehnung, an der Hand		

86.2C.4D †↔ Destruktion von Läsion oder Gewebe an Haut und Subkutangewebe, durch Infrarotkoagulation und Kryotherapie, grossflächig, am Fuss	86.6C.1D †↔ Permanenter Hautersatz durch zweischichtiges Dermis-Epidermis-Ersatzmaterial, kleinflächig, am Fuss
86.2C.4E †↔ Destruktion von Läsion oder Gewebe an Haut und Subkutangewebe, durch Infrarotkoagulation und Kryotherapie, grossflächig, an anderer Lokalisation	86.6C.1E †↔ Permanenter Hautersatz durch zweischichtiges Dermis-Epidermis-Ersatzmaterial, kleinflächig, an anderer Lokalisation
86.2C.51 †↔ Destruktion von Läsion oder Gewebe an Haut und Subkutangewebe, durch Lasertherapie, kleinflächig, am Kopf	86.6C.21 †↔ Permanenter Hautersatz durch zweischichtiges Dermis-Epidermis-Ersatzmaterial, grossflächig, am Kopf
86.2C.56 †↔ Destruktion von Läsion oder Gewebe an Haut und Subkutangewebe, durch Lasertherapie, kleinflächig, an der Hand	86.6C.26 †↔ Permanenter Hautersatz durch zweischichtiges Dermis-Epidermis-Ersatzmaterial, grossflächig, an der Hand
86.2C.5D †↔ Destruktion von Läsion oder Gewebe an Haut und Subkutangewebe, durch Lasertherapie, kleinflächig, am Fuss	86.6C.2D †↔ Permanenter Hautersatz durch zweischichtiges Dermis-Epidermis-Ersatzmaterial, grossflächig, am Fuss
86.2C.5E †↔ Destruktion von Läsion oder Gewebe an Haut und Subkutangewebe, durch Lasertherapie, kleinflächig, an anderer Lokalisation	86.6C.2E †↔ Permanenter Hautersatz durch zweischichtiges Dermis-Epidermis-Ersatzmaterial, grossflächig, an anderer Lokalisation
86.2C.61 †↔ Destruktion von Läsion oder Gewebe an Haut und Subkutangewebe, durch Lasertherapie, grossflächig, am Kopf	86.6C.31 †↔ Permanenter Hautersatz durch Epidermisersatzmaterial, kleinflächig, am Kopf
86.2C.66 †↔ Destruktion von Läsion oder Gewebe an Haut und Subkutangewebe, durch Lasertherapie, grossflächig, an der Hand	86.6C.36 †↔ Permanenter Hautersatz durch Epidermisersatzmaterial, kleinflächig, an der Hand
86.2C.6D †↔ Destruktion von Läsion oder Gewebe an Haut und Subkutangewebe, durch Lasertherapie, grossflächig, am Fuss	86.6C.3D †↔ Permanenter Hautersatz durch Epidermisersatzmaterial, kleinflächig, am Fuss
86.2C.6E †↔ Destruktion von Läsion oder Gewebe an Haut und Subkutangewebe, durch Lasertherapie, grossflächig, an anderer Lokalisation	86.6C.3E †↔ Permanenter Hautersatz durch Epidermisersatzmaterial, kleinflächig, an anderer Lokalisation
86.32.11 †↔ Lokale Exzision von Läsion oder Gewebe an Haut und Subkutangewebe, mit primärem Wundverschluss, am Kopf	86.6C.41 †↔ Permanenter Hautersatz durch Epidermisersatzmaterial, grossflächig, am Kopf
86.32.16 †↔ Lokale Exzision von Läsion oder Gewebe an Haut und Subkutangewebe, mit primärem Wundverschluss, an der Hand	86.6C.46 †↔ Permanenter Hautersatz durch Epidermisersatzmaterial, grossflächig, an der Hand
86.32.1D †↔ Lokale Exzision von Läsion oder Gewebe an Haut und Subkutangewebe, mit primärem Wundverschluss, am Fuss	86.6C.4D †↔ Permanenter Hautersatz durch Epidermisersatzmaterial, grossflächig, am Fuss
86.32.1E †↔ Lokale Exzision von Läsion oder Gewebe an Haut und Subkutangewebe, mit primärem Wundverschluss, an anderer Lokalisation	86.6C.4E †↔ Permanenter Hautersatz durch Epidermisersatzmaterial, grossflächig, an anderer Lokalisation
86.33.11 †↔ Lokale Exzision von Läsion oder Gewebe an Haut und Subkutangewebe, mit plastischer Deckung, am Kopf	86.6C.51 †↔ Permanenter Hautersatz durch Dermisersatzmaterial, kleinflächig, am Kopf
86.33.16 †↔ Lokale Exzision von Läsion oder Gewebe an Haut und Subkutangewebe, mit plastischer Deckung, an der Hand	86.6C.56 †↔ Permanenter Hautersatz durch Dermisersatzmaterial, kleinflächig, an der Hand
86.33.1D †↔ Lokale Exzision von Läsion oder Gewebe an Haut und Subkutangewebe, mit plastischer Deckung, am Fuss	86.6C.5D †↔ Permanenter Hautersatz durch Dermisersatzmaterial, kleinflächig, am Fuss
86.33.1E †↔ Lokale Exzision von Läsion oder Gewebe an Haut und Subkutangewebe, mit plastischer Deckung, an anderer Lokalisation	86.6C.5E †↔ Permanenter Hautersatz durch Dermisersatzmaterial, kleinflächig, an anderer Lokalisation
86.39 †↔ Lokale Exzision von Läsion oder Gewebe an Haut und Subkutangewebe, sonstige	86.6C.61 †↔ Permanenter Hautersatz durch Dermisersatzmaterial, grossflächig, am Kopf
86.53.11 †↔ Sekundärnaht an Haut und Subkutangewebe des Kopfes	86.6C.66 †↔ Permanenter Hautersatz durch Dermisersatzmaterial, grossflächig, an der Hand
86.53.16 †↔ Sekundärnaht an Haut und Subkutangewebe der Hand	86.6C.6D †↔ Permanenter Hautersatz durch Dermisersatzmaterial, grossflächig, am Fuss
86.53.1D †↔ Sekundärnaht an Haut und Subkutangewebe des Fusses	86.6C.6E †↔ Permanenter Hautersatz durch Dermisersatzmaterial, grossflächig, an anderer Lokalisation
86.53.1E †↔ Sekundärnaht an Haut und Subkutangewebe anderer Lokalisationen	86.A1.12 †↔ Epifasziale Nekrosektomie oder tangentielle Exzision bei Verbrennungen und Verätzungen
86.6C.11 †↔ Permanenter Hautersatz durch zweischichtiges Dermis-Epidermis-Ersatzmaterial, kleinflächig, am Kopf	86.A2.00 †↔ Spezielle temporäre Weichteildeckungen bei Verbrennungen und Verätzungen, n.n.bez.
86.6C.16 †↔ Permanenter Hautersatz durch zweischichtiges Dermis-Epidermis-Ersatzmaterial, kleinflächig, an der Hand	86.A2.09 †↔ Spezielle temporäre Weichteildeckungen bei Verbrennungen und Verätzungen, sonstige
	88.43 †↔ Arteriographie der Pulmonalarterien
	88.50 †↔ Angiokardiographie, n.n.bez.
	88.51 †↔ Angiokardiographie der Vv. cavae
	88.52 †↔ Angiokardiographie von Strukturen des rechten Herzens
	88.53 †↔ Angiokardiographie von Strukturen des linken Herzens
	88.54 †↔ Kombinierte Angiokardiographie des rechten sowie linken Herzens
	88.55 †↔ Koronare Arteriographie mit einem einzigen Katheter

88.56 †↔	Koronare Arteriographie mit zwei Kathetern	89.93 †↔	Interdisziplinäre (Tumor-)fallbesprechung (Tumorboard)
88.57 †↔	Sonstige und nicht näher bezeichnete koronare Arteriographie	92.05.00 †↔	Kardiovaskuläre und hämatopoetische Szintigraphie und Radioisotopenfunktionsstudie, n.n.bez.
88.72.21 †↔	Echokardiographie, transösophageal, in Ruhe	92.05.09 †↔	Kardiovaskuläre und hämatopoetische Szintigraphie und Radioisotopenfunktionsstudie, sonstige
88.73.20 †↔	Transbronchiale Endosonographie	92.05.11 †↔	Myokardperfusionsszintigraphie in Ruhe
89.07.11 †↔	Vollständige Evaluation, ohne Aufnahme einer Patientin / eines Patienten auf eine Warteliste zur Herztransplantation	92.05.12 †↔	Myokardperfusionsszintigraphie mit physikalischer Belastung
89.07.12 †↔	Vollständige Evaluation, ohne Aufnahme einer Patientin / eines Patienten auf eine Warteliste zur Lungentransplantation	92.05.13 †↔	Myokardperfusionsszintigraphie mit pharmakologischer Belastung
89.07.13 †↔	Vollständige Evaluation, ohne Aufnahme einer Patientin / eines Patienten auf eine Warteliste zur Herz-Lungen-Transplantation	92.05.14 †↔	Single Photon Emission Computed Tomography [SPECT], Myokard
89.07.14 †↔	Vollständige Evaluation, ohne Aufnahme einer Patientin / eines Patienten auf eine Warteliste zur Lebertransplantation	92.05.19 †↔	Myokardperfusionsszintigraphie, sonstige
89.07.15 †↔	Vollständige Evaluation, ohne Aufnahme einer Patientin / eines Patienten auf eine Warteliste zur Pankreastransplantation	92.18.04 †↔	Ganzkörperszintigraphie zur Lokalisationsdiagnostik, Ganzkörperszintigraphie mit Radiojod, mit Gabe von rekombinantem Thyreotropin [rh-TSH]
89.07.31 †↔	Vollständige Evaluation, mit Aufnahme einer Patientin / eines Patienten auf eine Warteliste zur Herztransplantation	92.19.00 †↔	Positronenemissionstomographie des Herzens
89.07.32 †↔	Vollständige Evaluation, mit Aufnahme einer Patientin / eines Patienten auf eine Warteliste zur Lungentransplantation	92.19.01 †↔	Positronenemissionstomographie des gesamten Körperstammes
89.07.33 †↔	Vollständige Evaluation, mit Aufnahme einer Patientin / eines Patienten auf eine Warteliste zur Herz-Lungen-Transplantation	92.19.02 †↔	Andere Positronenemissionstomographie
89.07.34 †↔	Vollständige Evaluation, mit Aufnahme einer Patientin / eines Patienten auf eine Warteliste zur Lebertransplantation	92.19.03 †↔	Positronenemissionstomographie mit F-18-Ethylcholin bei Prostatakarzinom
89.07.35 †↔	Vollständige Evaluation, mit Aufnahme einer Patientin / eines Patienten auf eine Warteliste zur Pankreastransplantation	92.19.04 †↔	Zelluläre Hypoxie-Diagnostik mit 18-F-Misonidazol
89.0A.42 †↔	Multimodale Ernährungsberatung/therapie, mindestens 7 bis 13 Behandlungstage	92.19.05 †↔	Positronenemissionstomographie mit Computertomographie [PET/CT] des gesamten Körperstammes/Kopfes mit DOTA-markierten Rezeptorliganden
89.0A.43 †↔	Multimodale Ernährungsberatung/therapie, mindestens 14 bis 20 Behandlungstage	92.19.06 †↔	Positronenemissionstomographie mit Computertomographie [PET/CT] des gesamten Körperstammes/Kopfes mit 18-F-DOPA
89.0A.44 †↔	Multimodale Ernährungsberatung/therapie, 21 und mehr Behandlungstage	93.38.05 †↔	Multimodale rheumatologische Komplexbehandlung, mindestens 7 bis 13 Behandlungstage
89.14.11 †↔	Schlaf-Elektroenzephalographie	93.38.06 †↔	Multimodale rheumatologische Komplexbehandlung, mindestens 14 bis 20 Behandlungstage
89.14.12 †↔	Langzeit-Elektroenzephalographie, Dauer von mehr als 12 Stunden	93.38.07 †↔	Multimodale rheumatologische Komplexbehandlung, 21 und mehr Behandlungstage
89.17.10 †↔	Polysomnographie	93.38.11 †↔	Multimodale kinder- und jugendrheumatologische Komplexbehandlung, mindestens 7 bis 13 Behandlungstage
89.17.11 †↔	Kardiorespiratorische Polygraphie	93.38.12 †↔	Multimodale kinder- und jugendrheumatologische Komplexbehandlung, mindestens 14 bis 20 Behandlungstage
89.19.00 †↔	Video- und radiotelemetriertes elektroenzephalographisches Monitoring, n.n.bez.	93.38.13 †↔	Jugendrheumatologische Komplexbehandlung, 21 und mehr Behandlungstage
89.19.09 †↔	Video- und radiotelemetriertes elektroenzephalographisches Monitoring, sonstige	93.41 †↔	Wirbelsäulentraction durch Vorrichtung am Schädel
89.19.11 †↔	Nicht-invasive Video-EEG-Intensivdiagnostik, Aufzeichnungsdauer bis 24 Stunden	93.57.15 †↔	Kontinuierliche Sogbehandlung bei einer Vakuumversiegelung, mindestens 7 bis 13 Behandlungstage
89.19.12 †↔	Nicht-invasive Video-EEG-Intensivdiagnostik, Aufzeichnungsdauer von mehr als 24 Stunden bis 48 Stunden	93.57.16 †↔	Kontinuierliche Sogbehandlung bei einer Vakuumversiegelung, mindestens 14 bis 20 Behandlungstage
89.19.13 †↔	Nicht-invasive Video-EEG-Intensivdiagnostik, Aufzeichnungsdauer von mehr als 48 Stunden bis 72 Stunden	93.57.17 †↔	Kontinuierliche Sogbehandlung bei einer Vakuumversiegelung, mindestens 21 bis 27 Behandlungstage
89.19.14 †↔	Nicht-invasive Video-EEG-Intensivdiagnostik, Aufzeichnungsdauer von mehr als 72 Stunden bis 120 Stunden	93.57.18 †↔	Kontinuierliche Sogbehandlung bei einer Vakuumversiegelung, mindestens 28 bis 34 Behandlungstage
89.19.15 †↔	Nicht-invasive Video-EEG-Intensivdiagnostik, Aufzeichnungsdauer von mehr als 120 Stunden	93.57.1A †↔	Kontinuierliche Sogbehandlung bei einer Vakuumversiegelung, mindestens 35 bis 41 Behandlungstage
89.19.21 †↔	Invasive Video-EEG-Intensivdiagnostik bei Epilepsie	93.57.1B †↔	Kontinuierliche Sogbehandlung bei einer Vakuumversiegelung, mindestens 42 bis 48 Behandlungstage
89.19.30 †↔	Video- und radiotelemetriertes elektroenzephalographisches Monitoring mit permanenter Überwachung	93.57.1C †↔	Kontinuierliche Sogbehandlung bei einer Vakuumversiegelung, mindestens 49 bis 55 Behandlungstage
89.19.40 †↔	Video-elektroenzephalographisches Monitoring, polygraphisches Nachtschlaf-EEG	93.57.1D †↔	Kontinuierliche Sogbehandlung bei einer Vakuumversiegelung, mindestens 56 bis 62 Behandlungstage
89.1A.11 †↔	Neurologische Einstellung von Stimulationsparametern, mehr als 5 Tage		

93.57.1E †↔	Kontinuierliche Sogbehandlung bei einer Vakuumversiegelung, 63 und mehr Behandlungstage	93.87.41 †↔	Paraplegiologische rehabilitative Komplexbehandlung, mindestens 56 bis zu 83 Behandlungstage, mit durchschnittlich 10 Therapieeinheiten pro Woche
93.59.50 †↔	Komplexbehandlung bei Besiedlung oder Infektion mit multiresistenten Erregern, bis 6 Behandlungstage	93.87.42 †↔	Paraplegiologische rehabilitative Komplexbehandlung, mindestens 56 bis zu 83 Behandlungstage, mit durchschnittlich 15 Therapieeinheiten pro Woche
93.59.51 †↔	Komplexbehandlung bei Besiedlung oder Infektion mit multiresistenten Erregern, mindestens 7 bis 13 Behandlungstage	93.87.43 †↔	Paraplegiologische rehabilitative Komplexbehandlung, mindestens 56 bis zu 83 Behandlungstage, mit durchschnittlich 20 Therapieeinheiten pro Woche
93.59.52 †↔	Komplexbehandlung bei Besiedlung oder Infektion mit multiresistenten Erregern, mindestens 14 bis 20 Behandlungstage	93.87.44 †↔	Paraplegiologische rehabilitative Komplexbehandlung, mindestens 56 bis zu 83 Behandlungstage, mit durchschnittlich 30 Therapieeinheiten pro Woche
93.59.53 †↔	Komplexbehandlung bei Besiedlung oder Infektion mit multiresistenten Erregern, 21 und mehr Behandlungstage	93.87.51 †↔	Paraplegiologische rehabilitative Komplexbehandlung, mindestens 84 bis zu 111 Behandlungstage, mit durchschnittlich 10 Therapieeinheiten pro Woche
93.86.E2 †↔	Durchschnittlicher Einsatz von 30 Therapieeinheiten (jeweils von mindestens 30 Minuten) pro Woche	93.87.52 †↔	Paraplegiologische rehabilitative Komplexbehandlung, mindestens 84 bis zu 111 Behandlungstage, mit durchschnittlich 15 Therapieeinheiten pro Woche
93.86.F2 †↔	Durchschnittlicher Einsatz von 30 Therapieeinheiten (jeweils von mindestens 30 Minuten) pro Woche	93.87.53 †↔	Paraplegiologische rehabilitative Komplexbehandlung, mindestens 84 bis zu 111 Behandlungstage, mit durchschnittlich 20 Therapieeinheiten pro Woche
93.86.G2 †↔	Durchschnittlicher Einsatz von 30 Therapieeinheiten (jeweils von mindestens 30 Minuten) pro Woche	93.87.54 †↔	Paraplegiologische rehabilitative Komplexbehandlung, mindestens 84 bis zu 111 Behandlungstage, mit durchschnittlich 30 Therapieeinheiten pro Woche
93.86.H2 †↔	Durchschnittlicher Einsatz von 30 Therapieeinheiten (jeweils von mindestens 30 Minuten) pro Woche	93.87.61 †↔	Paraplegiologische rehabilitative Komplexbehandlung, mindestens 112 bis zu 139 Behandlungstage, mit durchschnittlich 10 Therapieeinheiten pro Woche
93.86.I2 †↔	Durchschnittlicher Einsatz von 30 Therapieeinheiten (jeweils von mindestens 30 Minuten) pro Woche	93.87.62 †↔	Paraplegiologische rehabilitative Komplexbehandlung, mindestens 112 bis zu 139 Behandlungstage, mit durchschnittlich 15 Therapieeinheiten pro Woche
93.86.J2 †↔	Durchschnittlicher Einsatz von 30 Therapieeinheiten (jeweils von mindestens 30 Minuten) pro Woche	93.87.63 †↔	Paraplegiologische rehabilitative Komplexbehandlung, mindestens 112 bis zu 139 Behandlungstage, mit durchschnittlich 20 Therapieeinheiten pro Woche
93.86.K2 †↔	Durchschnittlicher Einsatz von 30 Therapieeinheiten (jeweils von mindestens 30 Minuten) pro Woche	93.87.64 †↔	Paraplegiologische rehabilitative Komplexbehandlung, mindestens 112 bis zu 139 Behandlungstage, mit durchschnittlich 30 Therapieeinheiten pro Woche
93.86.L2 †↔	Durchschnittlicher Einsatz von 30 Therapieeinheiten (jeweils von mindestens 30 Minuten) pro Woche	93.87.71 †↔	Paraplegiologische rehabilitative Komplexbehandlung, mindestens 140 bis zu 167 Behandlungstage, mit durchschnittlich 10 Therapieeinheiten pro Woche
93.86.M2 †↔	Durchschnittlicher Einsatz von 30 Therapieeinheiten (jeweils von mindestens 30 Minuten) pro Woche	93.87.72 †↔	Paraplegiologische rehabilitative Komplexbehandlung, mindestens 140 bis zu 167 Behandlungstage, mit durchschnittlich 15 Therapieeinheiten pro Woche
93.86.N2 †↔	Durchschnittlicher Einsatz von 30 Therapieeinheiten (jeweils von mindestens 30 Minuten) pro Woche	93.87.73 †↔	Paraplegiologische rehabilitative Komplexbehandlung, mindestens 140 bis zu 167 Behandlungstage, mit durchschnittlich 20 Therapieeinheiten pro Woche
93.86.O2 †↔	Durchschnittlicher Einsatz von 30 Therapieeinheiten (jeweils von mindestens 30 Minuten) pro Woche	93.87.74 †↔	Paraplegiologische rehabilitative Komplexbehandlung, mindestens 140 bis zu 167 Behandlungstage, mit durchschnittlich 30 Therapieeinheiten pro Woche
93.87.25 †↔	Paraplegiologische rehabilitative Komplexbehandlung, bis zu 6 Behandlungstage	93.87.81 †↔	Paraplegiologische rehabilitative Komplexbehandlung, mindestens 168 bis zu 195 Behandlungstage, mit durchschnittlich 10 Therapieeinheiten pro Woche
93.87.26 †↔	Paraplegiologische rehabilitative Komplexbehandlung, mindestens 7 bis zu 27 Behandlungstage, mit durchschnittlich 10 Therapieeinheiten pro Woche		
93.87.27 †↔	Paraplegiologische rehabilitative Komplexbehandlung, mindestens 7 bis zu 27 Behandlungstage, mit durchschnittlich 15 Therapieeinheiten pro Woche		
93.87.28 †↔	Paraplegiologische rehabilitative Komplexbehandlung, mindestens 7 bis zu 27 Behandlungstage, mit durchschnittlich 20 Therapieeinheiten pro Woche		
93.87.2A †↔	Paraplegiologische rehabilitative Komplexbehandlung, mindestens 7 bis zu 27 Behandlungstage, mit durchschnittlich 30 Therapieeinheiten pro Woche		
93.87.31 †↔	Paraplegiologische rehabilitative Komplexbehandlung, mindestens 28 bis zu 55 Behandlungstage, mit durchschnittlich 10 Therapieeinheiten pro Woche		
93.87.32 †↔	Paraplegiologische rehabilitative Komplexbehandlung, mindestens 28 bis zu 55 Behandlungstage, mit durchschnittlich 15 Therapieeinheiten pro Woche		
93.87.33 †↔	Paraplegiologische rehabilitative Komplexbehandlung, mindestens 28 bis zu 55 Behandlungstage, mit durchschnittlich 20 Therapieeinheiten pro Woche		
93.87.34 †↔	Paraplegiologische rehabilitative Komplexbehandlung, mindestens 28 bis zu 55 Behandlungstage, mit durchschnittlich 30 Therapieeinheiten pro Woche		

93.87.82 †↔	Paraplegiologische rehabilitative Komplexbehandlung, mindestens 168 bis zu 195 Behandlungstage, mit durchschnittlich 15 Therapieeinheiten pro Woche	93.87.D3 †↔	Paraplegiologische rehabilitative Komplexbehandlung, mindestens 280 bis zu 307 Behandlungstage, mit durchschnittlich 20 Therapieeinheiten pro Woche
93.87.83 †↔	Paraplegiologische rehabilitative Komplexbehandlung, mindestens 168 bis zu 195 Behandlungstage, mit durchschnittlich 20 Therapieeinheiten pro Woche	93.87.D4 †↔	Paraplegiologische rehabilitative Komplexbehandlung, mindestens 280 bis zu 307 Behandlungstage, mit durchschnittlich 30 Therapieeinheiten pro Woche
93.87.84 †↔	Paraplegiologische rehabilitative Komplexbehandlung, mindestens 168 bis zu 195 Behandlungstage, mit durchschnittlich 30 Therapieeinheiten pro Woche	93.87.E1 †↔	Paraplegiologische rehabilitative Komplexbehandlung, mindestens 308 bis zu 335 Behandlungstage, mit durchschnittlich 10 Therapieeinheiten pro Woche
93.87.A1 †↔	Paraplegiologische rehabilitative Komplexbehandlung, mindestens 196 bis zu 223 Behandlungstage, mit durchschnittlich 10 Therapieeinheiten pro Woche	93.87.E2 †↔	Paraplegiologische rehabilitative Komplexbehandlung, mindestens 308 bis zu 335 Behandlungstage, mit durchschnittlich 15 Therapieeinheiten pro Woche
93.87.A2 †↔	Paraplegiologische rehabilitative Komplexbehandlung, mindestens 196 bis zu 223 Behandlungstage, mit durchschnittlich 15 Therapieeinheiten pro Woche	93.87.E3 †↔	Paraplegiologische rehabilitative Komplexbehandlung, mindestens 308 bis zu 335 Behandlungstage, mit durchschnittlich 20 Therapieeinheiten pro Woche
93.87.A3 †↔	Paraplegiologische rehabilitative Komplexbehandlung, mindestens 196 bis zu 223 Behandlungstage, mit durchschnittlich 20 Therapieeinheiten pro Woche	93.87.E4 †↔	Paraplegiologische rehabilitative Komplexbehandlung, mindestens 308 bis zu 335 Behandlungstage, mit durchschnittlich 30 Therapieeinheiten pro Woche
93.87.A4 †↔	Paraplegiologische rehabilitative Komplexbehandlung, mindestens 196 bis zu 223 Behandlungstage, mit durchschnittlich 30 Therapieeinheiten pro Woche	93.87.F1 †↔	Paraplegiologische rehabilitative Komplexbehandlung, 336 und mehr Behandlungstage, mit durchschnittlich 10 Therapieeinheiten pro Woche
93.87.B1 †↔	Paraplegiologische rehabilitative Komplexbehandlung, mindestens 224 bis zu 251 Behandlungstage, mit durchschnittlich 10 Therapieeinheiten pro Woche	93.87.F2 †↔	Paraplegiologische rehabilitative Komplexbehandlung, 336 und mehr Behandlungstage, mit durchschnittlich 15 Therapieeinheiten pro Woche
93.87.B2 †↔	Paraplegiologische rehabilitative Komplexbehandlung, mindestens 224 bis zu 251 Behandlungstage, mit durchschnittlich 15 Therapieeinheiten pro Woche	93.87.F3 †↔	Paraplegiologische rehabilitative Komplexbehandlung, 336 und mehr Behandlungstage, mit durchschnittlich 20 Therapieeinheiten pro Woche
93.87.B3 †↔	Paraplegiologische rehabilitative Komplexbehandlung, mindestens 224 bis zu 251 Behandlungstage, mit durchschnittlich 20 Therapieeinheiten pro Woche	93.87.F4 †↔	Paraplegiologische rehabilitative Komplexbehandlung, 336 und mehr Behandlungstage, mit durchschnittlich 30 Therapieeinheiten pro Woche
93.87.B4 †↔	Paraplegiologische rehabilitative Komplexbehandlung, mindestens 224 bis zu 251 Behandlungstage, mit durchschnittlich 30 Therapieeinheiten pro Woche	93.89.94 †↔	Geriatrische Akutrehabilitation, mindestens 7 bis 13 Behandlungstage
93.87.C1 †↔	Paraplegiologische rehabilitative Komplexbehandlung, mindestens 252 bis zu 279 Behandlungstage, mit durchschnittlich 10 Therapieeinheiten pro Woche	93.89.95 †↔	Geriatrische Akutrehabilitation, mindestens 14 bis 20 Behandlungstage
93.87.C2 †↔	Paraplegiologische rehabilitative Komplexbehandlung, mindestens 252 bis zu 279 Behandlungstage, mit durchschnittlich 15 Therapieeinheiten pro Woche	93.89.96 †↔	Geriatrische Akutrehabilitation, 21 und mehr Behandlungstage
93.87.C3 †↔	Paraplegiologische rehabilitative Komplexbehandlung, mindestens 252 bis zu 279 Behandlungstage, mit durchschnittlich 20 Therapieeinheiten pro Woche	93.8A.2D †↔	Palliativmedizinische Komplexbehandlung, mindestens 7 bis 13 Behandlungstage
93.87.C4 †↔	Paraplegiologische rehabilitative Komplexbehandlung, mindestens 252 bis zu 279 Behandlungstage, mit durchschnittlich 30 Therapieeinheiten pro Woche	93.8A.2E †↔	Palliativmedizinische Komplexbehandlung, mindestens 14 bis 20 Behandlungstage
93.87.D1 †↔	Paraplegiologische rehabilitative Komplexbehandlung, mindestens 280 bis zu 307 Behandlungstage, mit durchschnittlich 10 Therapieeinheiten pro Woche	93.8A.2F †↔	Palliativmedizinische Komplexbehandlung, mindestens 21 bis 27 Behandlungstage
93.87.D2 †↔	Paraplegiologische rehabilitative Komplexbehandlung, mindestens 280 bis zu 307 Behandlungstage, mit durchschnittlich 15 Therapieeinheiten pro Woche	93.8A.2G †↔	Palliativmedizinische Komplexbehandlung, 28 und mehr Behandlungstage
		93.8B.18 †↔	Basisleistung «Spezialisierte Palliative Care», mindestens 7 bis 13 Behandlungstage
		93.8B.1A †↔	Basisleistung «Spezialisierte Palliative Care», mindestens 14 bis 20 Behandlungstage
		93.8B.1B †↔	Basisleistung «Spezialisierte Palliative Care», mindestens 21 bis 27 Behandlungstage
		93.8B.1C †↔	Basisleistung «Spezialisierte Palliative Care», 28 und mehr Behandlungstage
		93.8B.28 †↔	Spezialisierte Palliative Care mit zusätzlicher Leistung von Therapien, mindestens 7 bis 13 Behandlungstage
		93.8B.2A †↔	Spezialisierte Palliative Care mit zusätzlicher Leistung von Therapien, mindestens 14 bis 20 Behandlungstage
		93.8B.2B †↔	Spezialisierte Palliative Care mit zusätzlicher Leistung von Therapien, mindestens 21 bis 27 Behandlungstage

93.8B.2C †↔	Spezialisierte Palliative Care mit zusätzlicher Leistung von Therapien, 28 und mehr Behandlungstage	93.9G.42 †↔	Maskenüberdrucktherapie, BiPAP, Kontrolle und Optimierung einer bestehenden Einstellung, über mehr als 3 Tage
93.8C.12 †↔	Neurologisch-neurochirurgische Frührehabilitation, mindestens 7 bis 13 Behandlungstage	93.9G.72 †↔	Invasive Beatmung, mindestens 7 bis 13 Behandlungstage
93.8C.13 †↔	Neurologisch-neurochirurgische Frührehabilitation, mindestens 14 bis 20 Behandlungstage	93.9G.73 †↔	Invasive Beatmung, mindestens 14 bis 20 Behandlungstage
93.8C.14 †↔	Neurologisch-neurochirurgische Frührehabilitation, mindestens 21 bis 27 Behandlungstage	93.9G.74 †↔	Invasive Beatmung, mindestens 21 bis 27 Behandlungstage
93.8C.15 †↔	Neurologisch-neurochirurgische Frührehabilitation, mindestens 28 bis 41 Behandlungstage	93.9G.75 †↔	Invasive Beatmung, mindestens 28 bis 55 Behandlungstage
93.8C.16 †↔	Neurologisch-neurochirurgische Frührehabilitation, mindestens 42 bis 55 Behandlungstage	93.9G.76 †↔	Invasive Beatmung, mindestens 56 bis 83 Behandlungstage
93.8C.17 †↔	Neurologisch-neurochirurgische Frührehabilitation, mindestens 56 bis 69 Behandlungstage	93.9G.77 †↔	Invasive Beatmung, mindestens 84 bis 111 Behandlungstage
93.8C.18 †↔	Neurologisch-neurochirurgische Frührehabilitation, mindestens 70 bis 83 Behandlungstage	93.9G.78 †↔	Invasive Beatmung, mindestens 112 bis 139 Behandlungstage
93.8C.1A †↔	Neurologisch-neurochirurgische Frührehabilitation, mindestens 84 bis 97 Behandlungstage	93.9G.7A †↔	Invasive Beatmung, mindestens 140 bis 167 Behandlungstage
93.8C.1B †↔	Neurologisch-neurochirurgische Frührehabilitation, mindestens 98 bis 125 Behandlungstage	93.9G.7B †↔	Invasive Beatmung, mindestens 168 bis 195 Behandlungstage
93.8C.1C †↔	Neurologisch-neurochirurgische Frührehabilitation, mindestens 126 bis 153 Behandlungstage	93.9G.7C †↔	Invasive Beatmung, mindestens 196 bis 223 Behandlungstage
93.8C.1D †↔	Neurologisch-neurochirurgische Frührehabilitation, mindestens 154 bis 181 Behandlungstage	93.9G.7D †↔	Invasive Beatmung, mindestens 224 bis 251 Behandlungstage
93.8C.1E †↔	Neurologisch-neurochirurgische Frührehabilitation, mindestens 182 bis 209 Behandlungstage	93.9G.7E †↔	Invasive Beatmung, mindestens 252 bis 279 Behandlungstage
93.8C.1F †↔	Neurologisch-neurochirurgische Frührehabilitation, mindestens 210 bis 237 Behandlungstage	93.9G.7F †↔	Invasive Beatmung, mindestens 280 bis 307 Behandlungstage
93.8C.1G †↔	Neurologisch-neurochirurgische Frührehabilitation, mindestens 238 bis 265 Behandlungstage	93.9G.7G †↔	Invasive Beatmung, mindestens 308 bis 335 Behandlungstage
93.8C.1H †↔	Neurologisch-neurochirurgische Frührehabilitation, mindestens 266 bis 293 Behandlungstage	93.9G.7H †↔	Invasive Beatmung, mindestens 336 bis 363 Behandlungstage
93.8C.1I †↔	Neurologisch-neurochirurgische Frührehabilitation, mindestens 294 bis 321 Behandlungstage	93.9G.7I †↔	Invasive Beatmung, 364 und mehr Behandlungstage
93.8C.1J †↔	Neurologisch-neurochirurgische Frührehabilitation, mindestens 322 Behandlungstage und mehr	93.A2.44 †↔	MMST, mindestens 7 bis 13 Behandlungstage
93.92.10 †↔	Intravenöse Anästhesie	93.A2.45 †↔	MMST, mindestens 14 bis 20 Behandlungstage
93.92.11 †↔	Inhalationsanästhesie	93.A2.46 †↔	MMST, 21 und mehr Behandlungstage
93.92.12 †↔	Balancierte Anästhesie	93.A3.32 †↔	Komplexe Akutschmerzbehandlung, von mindestens 7 bis 13 Behandlungstage
93.92.13 †↔	Analgosedierung	93.A3.33 †↔	Komplexe Akutschmerzbehandlung, von mindestens 14 bis 20 Behandlungstage
93.92.14 †↔	Klinische Untersuchung in Allgemeinanästhesie	93.A3.34 †↔	Komplexe Akutschmerzbehandlung, von 21 und mehr Behandlungstage
93.92.15 †↔	Patientenkontrollierte intravenöse Analgesie [PCA]	94.28 †↔	Elektrokrampftherapie [EKT]
93.92.99 †↔	Anästhesie, sonstige	94.29 †↔	Interventionelle Psychiatrie, sonstige
93.97 †↔	Dekompressionskammer	94.30.01 †↔	Psychotherapie an bis zu 3 Tagen
93.9E.12 †↔	NIV-Beatmung ausserhalb Intensivstation, 4 bis 5 Tage	94.30.02 †↔	Psychotherapie an 4 bis zu 6 Tagen
93.9E.13 †↔	NIV-Beatmung ausserhalb Intensivstation, 6 Tage und mehr	94.30.03 †↔	Psychotherapie an 7 und mehr Tagen
93.9F.11 †↔	Mechanische Beatmung und Atmungsunterstützung mit kontinuierlichem positivem Druck [CPAP] bei Neugeborenen und Säuglingen	94.35.11 †↔	Psychiatrisch-psychotherapeutische Krisenintervention in der Erwachsenenpsychiatrie und -psychosomatik, von mehr als 4 Stunden bis 6 Stunden pro Tag
93.9F.12 †↔	Atmungsunterstützung durch Anwendung von High-flow-Nasenkanülen [HFNC-System] bei Neugeborenen und Säuglingen	94.35.12 †↔	Psychiatrisch-psychotherapeutische Krisenintervention in der Erwachsenenpsychiatrie und -psychosomatik, von mehr als 6 Stunden bis 9 Stunden pro Tag
93.9F.22 †↔	Atmungsunterstützung durch Anwendung von High-flow-Nasenkanülen [HFNC-System] bei Kindern und Jugendlichen	94.35.13 †↔	Psychiatrisch-psychotherapeutische Krisenintervention in der Erwachsenenpsychiatrie und -psychosomatik, von mehr als 9 Stunden bis 12 Stunden pro Tag
93.9F.32 †↔	Atmungsunterstützung durch Anwendung von High-flow-Nasenkanülen [HFNC-System] bei Erwachsenen	94.35.14 †↔	Psychiatrisch-psychotherapeutische Krisenintervention in der Erwachsenenpsychiatrie und -psychosomatik, von mehr als 12 Stunden pro Tag
93.9G.21 †↔	Maskenüberdrucktherapie, CPAP, Kontrolle und Optimierung einer bestehenden Einstellung, innerhalb von 3 Tagen	94.35.21 †↔	Psychiatrisch-psychotherapeutische Krisenintervention in der Kinder- und Jugendpsychiatrie, von mehr als 4 Stunden bis 6 Stunden pro Tag
93.9G.22 †↔	Maskenüberdrucktherapie, CPAP, Kontrolle und Optimierung einer bestehenden Einstellung, über mehr als 3 Tage		
93.9G.41 †↔	Maskenüberdrucktherapie, BiPAP, Kontrolle und Optimierung einer bestehenden Einstellung, innerhalb von 3 Tagen		

94.35.22 †↔	Psychiatrisch-psychotherapeutische Krisenintervention in der Kinder- und Jugendpsychiatrie, von mehr als 6 Stunden bis 9 Stunden pro Tag	94.3A.28 †↔	Integrierte klinisch-psychosomatische Komplexbehandlung, mindestens 49 bis 55 Behandlungstage
94.35.23 †↔	Psychiatrisch-psychotherapeutische Krisenintervention in der Kinder- und Jugendpsychiatrie, von mehr als 9 Stunden bis 12 Stunden pro Tag	94.3A.2A †↔	Integrierte klinisch-psychosomatische Komplexbehandlung, mindestens 56 bis 62 Behandlungstage
94.35.24 †↔	Psychiatrisch-psychotherapeutische Krisenintervention in der Kinder- und Jugendpsychiatrie, von mehr als 12 Stunden pro Tag	94.3A.2B †↔	Integrierte klinisch-psychosomatische Komplexbehandlung, mindestens 63 bis 69 Behandlungstage
94.39 †↔	Psychotherapie, sonstige	94.3A.2C †↔	Integrierte klinisch-psychosomatische Komplexbehandlung, mindestens 70 bis 76 Behandlungstage
94.3A.11 †↔	Psychotherapeutische und psychosomatische Komplexbehandlung, bis 6 Behandlungstage	94.3A.2D †↔	Integrierte klinisch-psychosomatische Komplexbehandlung, mindestens 77 bis 83 Behandlungstage
94.3A.12 †↔	Psychotherapeutische und psychosomatische Komplexbehandlung, mindestens 7 bis 13 Behandlungstage	94.3A.2E †↔	Integrierte klinisch-psychosomatische Komplexbehandlung, 84 und mehr Behandlungstage
94.3A.13 †↔	Psychotherapeutische und psychosomatische Komplexbehandlung, mindestens 14 bis 20 Behandlungstage	94.3B.11 †↔	Komplexbehandlung der polymorbiden alterspsychiatrischen Akutpatientin / des polymorbiden alterspsychiatrischen Akutpatienten, bis 6 Behandlungstage
94.3A.14 †↔	Psychotherapeutische und psychosomatische Komplexbehandlung, mindestens 21 bis 27 Behandlungstage	94.3B.12 †↔	Komplexbehandlung der polymorbiden alterspsychiatrischen Akutpatientin / des polymorbiden alterspsychiatrischen Akutpatienten, mindestens 7 bis 13 Behandlungstage
94.3A.15 †↔	Psychotherapeutische und psychosomatische Komplexbehandlung, mindestens 28 bis 34 Behandlungstage	94.3B.13 †↔	Komplexbehandlung der polymorbiden alterspsychiatrischen Akutpatientin / des polymorbiden alterspsychiatrischen Akutpatienten, mindestens 14 bis 20 Behandlungstage
94.3A.16 †↔	Psychotherapeutische und psychosomatische Komplexbehandlung, mindestens 35 bis 41 Behandlungstage	94.3B.14 †↔	Komplexbehandlung der polymorbiden alterspsychiatrischen Akutpatientin / des polymorbiden alterspsychiatrischen Akutpatienten, mindestens 21 bis 27 Behandlungstage
94.3A.17 †↔	Psychotherapeutische und psychosomatische Komplexbehandlung, mindestens 42 bis 48 Behandlungstage	94.3B.15 †↔	Komplexbehandlung der polymorbiden alterspsychiatrischen Akutpatientin / des polymorbiden alterspsychiatrischen Akutpatienten, 28 und mehr Behandlungstage
94.3A.18 †↔	Psychotherapeutische und psychosomatische Komplexbehandlung, mindestens 49 bis 55 Behandlungstage	94.3C.11 †↔	Komplexbehandlung bei Demenz mit psychiatrischen und psychoorganischen Komplikationen, bis 6 Behandlungstage
94.3A.1A †↔	Psychotherapeutische und psychosomatische Komplexbehandlung, mindestens 56 bis 62 Behandlungstage	94.3C.12 †↔	Komplexbehandlung bei Demenz mit psychiatrischen und psychoorganischen Komplikationen, mindestens 7 bis 13 Behandlungstage
94.3A.1B †↔	Psychotherapeutische und psychosomatische Komplexbehandlung, mindestens 63 bis 69 Behandlungstage	94.3C.13 †↔	Komplexbehandlung bei Demenz mit psychiatrischen und psychoorganischen Komplikationen, mindestens 14 bis 20 Behandlungstage
94.3A.1C †↔	Psychotherapeutische und psychosomatische Komplexbehandlung, mindestens 70 bis 76 Behandlungstage	94.3C.14 †↔	Komplexbehandlung bei Demenz mit psychiatrischen und psychoorganischen Komplikationen, mindestens 21 bis 27 Behandlungstage
94.3A.1D †↔	Psychotherapeutische und psychosomatische Komplexbehandlung, mindestens 77 bis 83 Behandlungstage	94.3C.15 †↔	Komplexbehandlung bei Demenz mit psychiatrischen und psychoorganischen Komplikationen, mindestens 28 bis 34 Behandlungstage
94.3A.1E †↔	Psychotherapeutische und psychosomatische Komplexbehandlung, 84 und mehr Behandlungstage	94.3C.16 †↔	Komplexbehandlung bei Demenz mit psychiatrischen und psychoorganischen Komplikationen, mindestens 35 bis 41 Behandlungstage
94.3A.21 †↔	Integrierte klinisch-psychosomatische Komplexbehandlung, bis 6 Behandlungstage	94.3C.17 †↔	Komplexbehandlung bei Demenz mit psychiatrischen und psychoorganischen Komplikationen, 42 und mehr Behandlungstage
94.3A.22 †↔	Integrierte klinisch-psychosomatische Komplexbehandlung, mindestens 7 bis 13 Behandlungstage	94.3G.14 †↔	Komplexbehandlung bei Essstörung in der Psychiatrie, mindestens 28 bis 41 Behandlungstage
94.3A.23 †↔	Integrierte klinisch-psychosomatische Komplexbehandlung, mindestens 14 bis 20 Behandlungstage	94.3G.15 †↔	Komplexbehandlung bei Essstörung in der Psychiatrie, mindestens 42 bis 55 Behandlungstage
94.3A.24 †↔	Integrierte klinisch-psychosomatische Komplexbehandlung, mindestens 21 bis 27 Behandlungstage	94.3G.16 †↔	Komplexbehandlung bei Essstörung in der Psychiatrie, mindestens 56 bis 69 Behandlungstage
94.3A.25 †↔	Integrierte klinisch-psychosomatische Komplexbehandlung, mindestens 28 bis 34 Behandlungstage	94.3G.17 †↔	Komplexbehandlung bei Essstörung in der Psychiatrie, mindestens 70 bis 83 Behandlungstage
94.3A.26 †↔	Integrierte klinisch-psychosomatische Komplexbehandlung, mindestens 35 bis 41 Behandlungstage	94.3G.18 †↔	Komplexbehandlung bei Essstörung in der Psychiatrie, mindestens 84 bis 97 Behandlungstage
94.3A.27 †↔	Integrierte klinisch-psychosomatische Komplexbehandlung, mindestens 42 bis 48 Behandlungstage	94.3G.1A †↔	Komplexbehandlung bei Essstörung in der Psychiatrie, mindestens 98 bis 125 Behandlungstage

94.3G.1B †↔	Komplexbehandlung bei Essstörung in der Psychiatrie, mindestens 126 bis 153 Behandlungstage	94.8X.11 †↔	Sozialrechtliche Beratung, von mehr als 2 Stunden bis 4 Stunden
94.3G.1C †↔	Komplexbehandlung bei Essstörung in der Psychiatrie, mindestens 154 bis 181 Behandlungstage	94.8X.12 †↔	Sozialrechtliche Beratung, von mehr als 4 Stunden
94.3G.1D †↔	Komplexbehandlung bei Essstörung in der Psychiatrie, mindestens 182 bis 209 Behandlungstage	94.8X.20 †↔	Psychosoziale Beratung der Patientin / des Patienten, mindestens 50 Minuten bis 2 Stunden
94.3G.1E †↔	Komplexbehandlung bei Essstörung in der Psychiatrie, mindestens 210 bis 237 Behandlungstage	94.8X.21 †↔	Psychosoziale Beratung der Patientin / des Patienten, von mehr als 2 Stunden bis 4 Stunden
94.3G.1F †↔	Komplexbehandlung bei Essstörung in der Psychiatrie, mindestens 238 und mehr Behandlungstage	94.8X.22 †↔	Psychosoziale Beratung der Patientin / des Patienten, von mehr als 4 Stunden
94.3H.11 †↔	Komplexbehandlung der polymorbiden neuropsychiatrischen Akutpatientin / des polymorbiden neuropsychiatrischen Akutpatienten mit intellektueller Entwicklungsstörung, bis 6 Behandlungstage	94.8X.30 †↔	Psychosoziale Beratung des Patientensystems, mindestens 50 Minuten bis 2 Stunden
94.3H.12 †↔	Komplexbehandlung der polymorbiden neuropsychiatrischen Akutpatientin / des polymorbiden neuropsychiatrischen Akutpatienten mit intellektueller Entwicklungsstörung, mindestens 7 bis 13 Behandlungstage	94.8X.31 †↔	Psychosoziale Beratung des Patientensystems, von mehr als 2 Stunden bis 4 Stunden
94.3H.13 †↔	Komplexbehandlung der polymorbiden neuropsychiatrischen Akutpatientin / des polymorbiden neuropsychiatrischen Akutpatienten mit intellektueller Entwicklungsstörung, mindestens 14 bis 20 Behandlungstage	94.8X.32 †↔	Psychosoziale Beratung des Patientensystems, von mehr als 4 Stunden
94.3H.14 †↔	Komplexbehandlung der polymorbiden neuropsychiatrischen Akutpatientin / des polymorbiden neuropsychiatrischen Akutpatienten mit intellektueller Entwicklungsstörung, mindestens 21 bis 27 Behandlungstage	94.8X.40 †↔	Nachsorgeorganisation, mindestens 50 Minuten bis 2 Stunden
94.3H.15 †↔	Komplexbehandlung der polymorbiden neuropsychiatrischen Akutpatientin / des polymorbiden neuropsychiatrischen Akutpatienten mit intellektueller Entwicklungsstörung, 28 und mehr Behandlungstage	94.8X.41 †↔	Nachsorgeorganisation, von mehr als 2 Stunden bis 4 Stunden
94.7X.10 †↔	Sozialpädiatrische, neuropädiatrische und pädiatrisch-psychosomatische Therapie, begleitende Therapie	94.8X.42 †↔	Nachsorgeorganisation, von mehr als 4 Stunden
94.7X.11 †↔	Sozialpädiatrische, neuropädiatrische und pädiatrisch-psychosomatische Therapie, Therapie als Blockbehandlung	94.8X.50 †↔	Einleiten behördlicher Massnahmen, mindestens 50 Minuten bis 2 Stunden
94.7X.12 †↔	Sozialpädiatrische, neuropädiatrische und pädiatrisch-psychosomatische Therapie, Therapie als erweiterte Blockbehandlung	94.8X.51 †↔	Einleiten behördlicher Massnahmen, von mehr als 2 Stunden bis 4 Stunden
94.7X.20 †↔	Sozialpädiatrische, neuropädiatrische und pädiatrisch-psychosomatische Therapie, Intensivtherapie	94.8X.52 †↔	Einleiten behördlicher Massnahmen, von mehr als 4 Stunden
94.7X.21 †↔	Sozialpädiatrische, neuropädiatrische und pädiatrisch-psychosomatische Therapie, erweiterte Intensivtherapie	94.8X.99 †↔	Psychosoziale Interventionen, sonstige
94.7X.22 †↔	Sozialpädiatrische, neuropädiatrische und pädiatrisch-psychosomatische Therapie, Langzeit-Intensivtherapie	94.94.11 †↔	Anwendung von deeskalativen Massnahmen bei psychiatrischen Patientinnen und Patienten an 1 Tag
94.7X.23 †↔	Sozialpädiatrische, neuropädiatrische und pädiatrisch-psychosomatische Therapie, Langzeit-Intensiv-Therapie zum verhaltenstherapeutischen Training	94.94.12 †↔	Anwendung von deeskalativen Massnahmen bei psychiatrischen Patientinnen und Patienten an 2 bis 3 Tagen
94.7X.30 †↔	Sozialpädiatrische, neuropädiatrische und pädiatrisch-psychosomatische Therapie, Therapie im Gruppen-Setting	94.94.13 †↔	Anwendung von deeskalativen Massnahmen bei psychiatrischen Patientinnen und Patienten an 4 bis 6 Tagen
94.7X.99 †↔	Sozialpädiatrische, neuropädiatrische und pädiatrisch-psychosomatische Therapie, sonstige	94.94.14 †↔	Anwendung von deeskalativen Massnahmen bei psychiatrischen Patientinnen und Patienten an 7 bis 13 Tagen
94.8X.00 †↔	Psychosoziale Interventionen, n.n.bez.	94.94.15 †↔	Anwendung von deeskalativen Massnahmen bei psychiatrischen Patientinnen und Patienten an 14 bis 27 Tagen
94.8X.10 †↔	Sozialrechtliche Beratung, mindestens 50 Minuten bis 2 Stunden	94.94.16 †↔	Anwendung von deeskalativen Massnahmen bei psychiatrischen Patientinnen und Patienten an 28 und mehr Tagen
		95.04 †↔	Augenuntersuchung in Narkose
		96.35 †↔	Gastrische Gavage
		96.6 †↔	Enterale Infusion konzentrierter Nährstoffe
		97.02 †↔	Ersetzen eines Gastrostomietubus
		97.03 †↔	Ersetzen von Sonde oder Enterostomievorrichtung im Dünndarm
		97.55 †↔	Entfernen eines T-Drain, eines anderen Gallengangtubus oder eines Leberdrains
		97.56 †↔	Entfernen eines Pankreastubus oder Drains
		97.61 †↔	Entfernen eines Pyelostomie- oder Nephrostomie-Katheters
		97.62 †↔	Entfernen eines Ureterostomie- oder Ureterkatheters
		97.65 †↔	Entfernen eines Urethra-Stents
		98.02 †↔	Entfernen eines intraluminalen Fremdkörpers vom Ösophagus ohne Inzision
		98.03 †↔	Entfernen eines intraluminalen Fremdkörpers von Magen und Dünndarm ohne Inzision
		98.04 †↔	Entfernen eines intraluminalen Fremdkörpers vom Dickdarm ohne Inzision
		98.05 †↔	Entfernen eines intraluminalen Fremdkörpers von Rektum und Anus ohne Inzision
		98.51 †↔	Extrakorporelle Stosswellen-Lithotripsie [ESWL] von Niere, Ureter und Blase
		98.52 †↔	Extrakorporelle Stosswellen-Lithotripsie [ESWL] von Gallenblase und Gallengang

98.53 ‡↔	Extrakorporelle Stosswellen-Lithotripsie [ESWL] von Pankreas	99.04.28 ‡↔	Transfusion von bestrahlten Erythrozytenkonzentraten, 51 TE bis 60 TE
98.59 ‡↔	Extrakorporelle Stosswellen-Lithotripsie [ESWL] anderer Lokalisationen	99.04.2A ‡↔	Transfusion von bestrahlten Erythrozytenkonzentraten, 61 TE bis 70 TE
99.01 ‡↔	Austauschtransfusion	99.04.2B ‡↔	Transfusion von bestrahlten Erythrozytenkonzentraten, 71 TE bis 80 TE
99.04.00 ‡↔	Transfusion von Erythrozytenkonzentrat, n.n.bez.	99.04.2C ‡↔	Transfusion von bestrahlten Erythrozytenkonzentraten, 81 TE bis 90 TE
99.04.09 ‡↔	Transfusion von Erythrozytenkonzentrat, sonstige	99.04.2D ‡↔	Transfusion von bestrahlten Erythrozytenkonzentraten, 91 TE bis 100 TE
99.04.10 ‡↔	Transfusion von Erythrozytenkonzentrat, 1 TE bis 5 TE	99.04.2E ‡↔	Transfusion von bestrahlten Erythrozytenkonzentraten, 101 TE bis 115 TE
99.04.11 ‡↔	Transfusion von Erythrozytenkonzentrat, 6 TE bis 10 TE	99.04.2F ‡↔	Transfusion von bestrahlten Erythrozytenkonzentraten, 116 TE bis 130 TE
99.04.12 ‡↔	Transfusion von Erythrozytenkonzentrat, 11 TE bis 15 TE	99.04.2G ‡↔	Transfusion von bestrahlten Erythrozytenkonzentraten, 131 TE bis 145 TE
99.04.14 ‡↔	Transfusion von Erythrozytenkonzentrat, 16 TE bis 20 TE	99.04.2H ‡↔	Transfusion von bestrahlten Erythrozytenkonzentraten, 146 TE bis 160 TE
99.04.15 ‡↔	Transfusion von Erythrozytenkonzentrat, 21 TE bis 30 TE	99.04.2I ‡↔	Transfusion von bestrahlten Erythrozytenkonzentraten, 161 TE bis 175 TE
99.04.16 ‡↔	Transfusion von Erythrozytenkonzentrat, 31 TE bis 40 TE	99.04.2J ‡↔	Transfusion von bestrahlten Erythrozytenkonzentraten, 176 TE bis 190 TE
99.04.17 ‡↔	Transfusion von Erythrozytenkonzentrat, 41 TE bis 50 TE	99.04.2K ‡↔	Transfusion von bestrahlten Erythrozytenkonzentraten, 191 TE bis 205 TE
99.04.18 ‡↔	Transfusion von Erythrozytenkonzentrat, 51 TE bis 60 TE	99.04.2L ‡↔	Transfusion von bestrahlten Erythrozytenkonzentraten, 206 TE bis 220 TE
99.04.19 ‡↔	Transfusion von Erythrozytenkonzentrat, 61 TE bis 70 TE	99.04.2M ‡↔	Transfusion von bestrahlten Erythrozytenkonzentraten, 221 TE bis 235 TE
99.04.1A ‡↔	Transfusion von Erythrozytenkonzentrat, 71 TE bis 80 TE	99.04.2N ‡↔	Transfusion von bestrahlten Erythrozytenkonzentraten, 236 TE bis 250 TE
99.04.1B ‡↔	Transfusion von Erythrozytenkonzentrat, 81 TE bis 90 TE	99.04.2O ‡↔	Transfusion von bestrahlten Erythrozytenkonzentraten, 251 TE bis 265 TE
99.04.1C ‡↔	Transfusion von Erythrozytenkonzentrat, 91 TE bis 100 TE	99.04.2P ‡↔	Transfusion von bestrahlten Erythrozytenkonzentraten, 266 TE bis 280 TE
99.04.1D ‡↔	Transfusion von Erythrozytenkonzentrat, 101 TE bis 115 TE	99.04.2Q ‡↔	Transfusion von bestrahlten Erythrozytenkonzentraten, 281 TE und mehr
99.04.1E ‡↔	Transfusion von Erythrozytenkonzentrat, 116 TE bis 130 TE	99.04.31 ‡↔	Transfusion von kryokonservierten Erythrozytenkonzentraten, 1 TE bis 5 TE
99.04.1F ‡↔	Transfusion von Erythrozytenkonzentrat, 131 TE bis 145 TE	99.04.32 ‡↔	Transfusion von kryokonservierten Erythrozytenkonzentraten, 6 TE bis 10 TE
99.04.1G ‡↔	Transfusion von Erythrozytenkonzentrat, 146 TE bis 160 TE	99.04.33 ‡↔	Transfusion von kryokonservierten Erythrozytenkonzentraten, 11 TE bis 15 TE
99.04.1H ‡↔	Transfusion von Erythrozytenkonzentrat, 161 TE bis 175 TE	99.04.34 ‡↔	Transfusion von kryokonservierten Erythrozytenkonzentraten, 16 TE bis 20 TE
99.04.1I ‡↔	Transfusion von Erythrozytenkonzentrat, 176 TE bis 190 TE	99.04.35 ‡↔	Transfusion von kryokonservierten Erythrozytenkonzentraten, 21 TE bis 30 TE
99.04.1J ‡↔	Transfusion von Erythrozytenkonzentrat, 191 TE bis 205 TE	99.04.36 ‡↔	Transfusion von kryokonservierten Erythrozytenkonzentraten, 31 TE und mehr
99.04.1K ‡↔	Transfusion von Erythrozytenkonzentrat, 206 TE bis 220 TE	99.05.41 ‡↔	Transfusion von Thrombozytenkonzentraten, 1 Konzentrat
99.04.1L ‡↔	Transfusion von Erythrozytenkonzentrat, 221 TE bis 235 TE	99.05.42 ‡↔	Transfusion von Thrombozytenkonzentraten, 2 Konzentrate
99.04.1M ‡↔	Transfusion von Erythrozytenkonzentrat, 236 TE bis 250 TE	99.05.43 ‡↔	Transfusion von Thrombozytenkonzentraten, 3 Konzentrate
99.04.1N ‡↔	Transfusion von Erythrozytenkonzentrat, 251 TE bis 265 TE	99.05.44 ‡↔	Transfusion von Thrombozytenkonzentraten, 4 Konzentrate
99.04.1O ‡↔	Transfusion von Erythrozytenkonzentrat, 266 TE bis 280 TE	99.05.45 ‡↔	Transfusion von Thrombozytenkonzentraten, 5 Konzentrate
99.04.1P ‡↔	Transfusion von Erythrozytenkonzentrat, 281 TE und mehr	99.05.46 ‡↔	Transfusion von Thrombozytenkonzentraten, 6 bis 8 Konzentrate
99.04.21 ‡↔	Transfusion von bestrahlten Erythrozytenkonzentraten, 1 TE bis 5 TE	99.05.47 ‡↔	Transfusion von Thrombozytenkonzentraten, 9 bis 11 Konzentrate
99.04.22 ‡↔	Transfusion von bestrahlten Erythrozytenkonzentraten, 6 TE bis 10 TE	99.05.48 ‡↔	Transfusion von Thrombozytenkonzentraten, 12 bis 14 Konzentrate
99.04.23 ‡↔	Transfusion von bestrahlten Erythrozytenkonzentraten, 11 TE bis 15 TE	99.05.4A ‡↔	Transfusion von Thrombozytenkonzentraten, 15 bis 17 Konzentrate
99.04.24 ‡↔	Transfusion von bestrahlten Erythrozytenkonzentraten, 16 TE bis 20 TE	99.05.4B ‡↔	Transfusion von Thrombozytenkonzentraten, 18 bis 20 Konzentrate
99.04.25 ‡↔	Transfusion von bestrahlten Erythrozytenkonzentraten, 21 TE bis 30 TE	99.05.4C ‡↔	Transfusion von Thrombozytenkonzentraten, 21 bis 23 Konzentrate
99.04.26 ‡↔	Transfusion von bestrahlten Erythrozytenkonzentraten, 31 TE bis 40 TE		
99.04.27 ‡↔	Transfusion von bestrahlten Erythrozytenkonzentraten, 41 TE bis 50 TE		

99.05.4D ‡↔ Transfusion von Thrombozytenkonzentraten, 24 bis 26 Konzentrate	99.05.5I ‡↔ Transfusion von Thrombozytenkonzentraten, 400 bis 419 Konzentrate
99.05.4E ‡↔ Transfusion von Thrombozytenkonzentraten, 27 bis 29 Konzentrate	99.05.5J ‡↔ Transfusion von Thrombozytenkonzentraten, 420 bis 439 Konzentrate
99.05.4F ‡↔ Transfusion von Thrombozytenkonzentraten, 30 bis 35 Konzentrate	99.05.5K ‡↔ Transfusion von Thrombozytenkonzentraten, 440 bis 459 Konzentrate
99.05.4G ‡↔ Transfusion von Thrombozytenkonzentraten, 36 bis 41 Konzentrate	99.05.5L ‡↔ Transfusion von Thrombozytenkonzentraten, 460 bis 479 Konzentrate
99.05.4H ‡↔ Transfusion von Thrombozytenkonzentraten, 42 bis 47 Konzentrate	99.05.5M ‡↔ Transfusion von Thrombozytenkonzentraten, 480 bis 499 Konzentrate
99.05.4I ‡↔ Transfusion von Thrombozytenkonzentraten, 48 bis 53 Konzentrate	99.05.5N ‡↔ Transfusion von Thrombozytenkonzentraten, 500 und mehr Konzentrate
99.05.4J ‡↔ Transfusion von Thrombozytenkonzentraten, 54 bis 59 Konzentrate	99.05.61 ‡↔ Transfusion von patientenbezogenen Thrombozytenkonzentraten, 1 Konzentrat
99.05.4K ‡↔ Transfusion von Thrombozytenkonzentraten, 60 bis 65 Konzentrate	99.05.62 ‡↔ Transfusion von patientenbezogenen Thrombozytenkonzentraten, 2 Konzentrate
99.05.4L ‡↔ Transfusion von Thrombozytenkonzentraten, 66 bis 71 Konzentrate	99.05.63 ‡↔ Transfusion von patientenbezogenen Thrombozytenkonzentraten, 3 Konzentrate
99.05.4M ‡↔ Transfusion von Thrombozytenkonzentraten, 72 bis 77 Konzentrate	99.05.64 ‡↔ Transfusion von patientenbezogenen Thrombozytenkonzentraten, 4 Konzentrate
99.05.4N ‡↔ Transfusion von Thrombozytenkonzentraten, 78 bis 83 Konzentrate	99.05.65 ‡↔ Transfusion von patientenbezogenen Thrombozytenkonzentraten, 5 Konzentrate
99.05.4O ‡↔ Transfusion von Thrombozytenkonzentraten, 84 bis 89 Konzentrate	99.05.66 ‡↔ Transfusion von patientenbezogenen Thrombozytenkonzentraten, 6 bis 8 Konzentrate
99.05.4P ‡↔ Transfusion von Thrombozytenkonzentraten, 90 bis 95 Konzentrate	99.05.67 ‡↔ Transfusion von patientenbezogenen Thrombozytenkonzentraten, 9 bis 11 Konzentrate
99.05.4Q ‡↔ Transfusion von Thrombozytenkonzentraten, 96 bis 101 Konzentrate	99.05.68 ‡↔ Transfusion von patientenbezogenen Thrombozytenkonzentraten, 12 bis 14 Konzentrate
99.05.4R ‡↔ Transfusion von Thrombozytenkonzentraten, 102 bis 107 Konzentrate	99.05.6A ‡↔ Transfusion von patientenbezogenen Thrombozytenkonzentraten, 15 bis 17 Konzentrate
99.05.4S ‡↔ Transfusion von Thrombozytenkonzentraten, 108 bis 113 Konzentrate	99.05.6B ‡↔ Transfusion von patientenbezogenen Thrombozytenkonzentraten, 18 bis 20 Konzentrate
99.05.4T ‡↔ Transfusion von Thrombozytenkonzentraten, 114 bis 119 Konzentrate	99.05.6C ‡↔ Transfusion von patientenbezogenen Thrombozytenkonzentraten, 21 bis 23 Konzentrate
99.05.4U ‡↔ Transfusion von Thrombozytenkonzentraten, 120 bis 129 Konzentrate	99.05.6D ‡↔ Transfusion von patientenbezogenen Thrombozytenkonzentraten, 24 bis 26 Konzentrate
99.05.4V ‡↔ Transfusion von Thrombozytenkonzentraten, 130 bis 139 Konzentrate	99.05.6E ‡↔ Transfusion von patientenbezogenen Thrombozytenkonzentraten, 27 bis 29 Konzentrate
99.05.4W ‡↔ Transfusion von Thrombozytenkonzentraten, 140 bis 149 Konzentrate	99.05.6F ‡↔ Transfusion von patientenbezogenen Thrombozytenkonzentraten, 30 bis 32 Konzentrate
99.05.51 ‡↔ Transfusion von Thrombozytenkonzentraten, 150 bis 159 Konzentrate	99.05.6G ‡↔ Transfusion von patientenbezogenen Thrombozytenkonzentraten, 33 bis 35 Konzentrate
99.05.52 ‡↔ Transfusion von Thrombozytenkonzentraten, 160 bis 169 Konzentrate	99.05.6H ‡↔ Transfusion von patientenbezogenen Thrombozytenkonzentraten, 36 bis 38 Konzentrate
99.05.53 ‡↔ Transfusion von Thrombozytenkonzentraten, 170 bis 179 Konzentrate	99.05.6I ‡↔ Transfusion von patientenbezogenen Thrombozytenkonzentraten, 39 bis 41 Konzentrate
99.05.54 ‡↔ Transfusion von Thrombozytenkonzentraten, 180 bis 189 Konzentrate	99.05.6J ‡↔ Transfusion von patientenbezogenen Thrombozytenkonzentraten, 42 bis 44 Konzentrate
99.05.55 ‡↔ Transfusion von Thrombozytenkonzentraten, 190 bis 199 Konzentrate	99.05.6K ‡↔ Transfusion von patientenbezogenen Thrombozytenkonzentraten, 45 bis 47 Konzentrate
99.05.57 ‡↔ Transfusion von Thrombozytenkonzentraten, 200 bis 219 Konzentrate	99.05.6L ‡↔ Transfusion von patientenbezogenen Thrombozytenkonzentraten, 48 bis 50 Konzentrate
99.05.58 ‡↔ Transfusion von Thrombozytenkonzentraten, 220 bis 239 Konzentrate	99.05.6M ‡↔ Transfusion von patientenbezogenen Thrombozytenkonzentraten, 51 bis 53 Konzentrate
99.05.5A ‡↔ Transfusion von Thrombozytenkonzentraten, 240 bis 259 Konzentrate	99.05.6N ‡↔ Transfusion von patientenbezogenen Thrombozytenkonzentraten, 54 bis 56 Konzentrate
99.05.5B ‡↔ Transfusion von Thrombozytenkonzentraten, 260 bis 279 Konzentrate	99.05.6O ‡↔ Transfusion von patientenbezogenen Thrombozytenkonzentraten, 57 bis 59 Konzentrate
99.05.5C ‡↔ Transfusion von Thrombozytenkonzentraten, 280 bis 299 Konzentrate	99.05.6P ‡↔ Transfusion von patientenbezogenen Thrombozytenkonzentraten, 60 bis 62 Konzentrate
99.05.5D ‡↔ Transfusion von Thrombozytenkonzentraten, 300 bis 319 Konzentrate	99.05.6Q ‡↔ Transfusion von patientenbezogenen Thrombozytenkonzentraten, 63 bis 65 Konzentrate
99.05.5E ‡↔ Transfusion von Thrombozytenkonzentraten, 320 bis 339 Konzentrate	99.05.6R ‡↔ Transfusion von patientenbezogenen Thrombozytenkonzentraten, 66 bis 68 Konzentrate
99.05.5F ‡↔ Transfusion von Thrombozytenkonzentraten, 340 bis 359 Konzentrate	99.05.6S ‡↔ Transfusion von patientenbezogenen Thrombozytenkonzentraten, 69 und mehr Konzentrate
99.05.5G ‡↔ Transfusion von Thrombozytenkonzentraten, 360 bis 379 Konzentrate	99.07.00 ‡↔ Transfusion von Plasma und Serum, n.n.bez.
99.05.5H ‡↔ Transfusion von Thrombozytenkonzentraten, 380 bis 399 Konzentrate	99.07.09 ‡↔ Transfusion von Plasma und Serum, sonstige
	99.07.21 ‡↔ Transfusion von frisch gefrorenem Plasma [qFFP/qFGP], 1 TE bis 5 TE

99.07.22 †↔	Transfusion von frisch gefrorenem Plasma [qFFP/qFGP], 6 TE bis 10 TE	99.15 †↔	Parenterale Infusion konzentrierter Nährlösungen
99.07.23 †↔	Transfusion von frisch gefrorenem Plasma [qFFP/qFGP], 11 TE bis 15 TE	99.18 †↔	Injektion oder Infusion von Elektrolyten
99.07.24 †↔	Transfusion von frisch gefrorenem Plasma [qFFP/qFGP], 16 TE bis 20 TE	99.1A †↔	Injektion, Infusion oder orale Gabe von Beta-Blocker zur Therapie des infantilen Hämangioms beim Neugeborenen und Säugling
99.07.25 †↔	Transfusion von frisch gefrorenem Plasma [qFFP/qFGP], 21 TE bis 25 TE	99.22.16 †↔	Injektion oder Infusion einer antiinfektiösen Substanz, bis 3 Behandlungstage
99.07.26 †↔	Transfusion von frisch gefrorenem Plasma [qFFP/qFGP], 26 TE bis 30 TE	99.22.17 †↔	Injektion oder Infusion einer antiinfektiösen Substanz, mindestens 4 bis 6 Behandlungstage
99.07.27 †↔	Transfusion von frisch gefrorenem Plasma [qFFP/qFGP], 31 TE bis 35 TE	99.22.18 †↔	Injektion oder Infusion einer antiinfektiösen Substanz, mindestens 7 bis 13 Behandlungstage
99.07.28 †↔	Transfusion von frisch gefrorenem Plasma [qFFP/qFGP], 36 TE bis 40 TE	99.22.1A †↔	Injektion oder Infusion einer antiinfektiösen Substanz, mindestens 14 bis 27 Behandlungstage
99.07.2A †↔	Transfusion von frisch gefrorenem Plasma [qFFP/qFGP], 41 TE bis 45 TE	99.22.1B †↔	Injektion oder Infusion einer antiinfektiösen Substanz, 28 und mehr Behandlungstage
99.07.2B †↔	Transfusion von frisch gefrorenem Plasma [qFFP/qFGP], 46 TE bis 50 TE	99.25.21 †↔	Hypertherme intraperitoneale Chemotherapie [HIPEC]
99.07.2C †↔	Transfusion von frisch gefrorenem Plasma [qFFP/qFGP], 51 TE und mehr	99.25.22 †↔	Hypertherme intrathorakale Chemotherapie [HITOC]
99.07.31 †↔	Transfusion von pathogeninaktiviertem frisch gefrorenem Plasma [piFFP/piFGP], 1 TE bis 5 TE	99.25.23 †↔	Intraperitoneale Druckaerosol-Chemotherapie [PIPAC]
99.07.32 †↔	Transfusion von pathogeninaktiviertem frisch gefrorenem Plasma [piFFP/piFGP], 6 TE bis 10 TE	99.25.24 †↔	Intrathorakale Druckaerosol-Chemotherapie [PITAC]
99.07.33 †↔	Transfusion von pathogeninaktiviertem frisch gefrorenem Plasma [piFFP/piFGP], 11 TE bis 15 TE	99.25.25 †↔	Intraoperative, intrathorakale Applikation einer Lösung aus Chemotherapeutikum und Fibrin der Patientin / des Patienten als Trägersubstanz
99.07.34 †↔	Transfusion von pathogeninaktiviertem frisch gefrorenem Plasma [piFFP/piFGP], 16 TE bis 20 TE	99.25.51 †↔	Nicht komplexe Chemotherapie
99.07.35 †↔	Transfusion von pathogeninaktiviertem frisch gefrorenem Plasma [piFFP/piFGP], 21 TE bis 25 TE	99.25.52 †↔	Mittelgradig komplexe und intensive Chemotherapie
99.07.36 †↔	Transfusion von pathogeninaktiviertem frisch gefrorenem Plasma [piFFP/piFGP], 26 TE bis 30 TE	99.25.53 †↔	Hochgradig komplexe und intensive Chemotherapie
99.07.37 †↔	Transfusion von pathogeninaktiviertem frisch gefrorenem Plasma [piFFP/piFGP], 31 TE bis 35 TE	99.25.54 †↔	Hochgradig komplexe und intensive Chemotherapie: zwei Chemotherapien während eines stationären Aufenthalts
99.07.38 †↔	Transfusion von pathogeninaktiviertem frisch gefrorenem Plasma [piFFP/piFGP], 36 TE bis 40 TE	99.28.01 †↔	Instillation von zytotoxischen Materialien und Immunmodulatoren, intrathekal
99.07.3A †↔	Transfusion von pathogeninaktiviertem frisch gefrorenem Plasma [piFFP/piFGP], 41 TE bis 45 TE	99.28.02 †↔	Instillation von zytotoxischen Materialien und Immunmodulatoren, intrazerebral
99.07.3B †↔	Transfusion von pathogeninaktiviertem frisch gefrorenem Plasma [piFFP/piFGP], 46 TE bis 50 TE	99.28.03 †↔	Instillation von zytotoxischen Materialien und Immunmodulatoren, in die Pleurahöhle
99.07.3C †↔	Transfusion von pathogeninaktiviertem frisch gefrorenem Plasma [piFFP/piFGP], 51 TE und mehr	99.28.04 †↔	Instillation von zytotoxischen Materialien und Immunmodulatoren, intraperitoneal
99.08 †↔	Transfusion von Blutexpander	99.28.05 †↔	Instillation von zytotoxischen Materialien und Immunmodulatoren, in die Harnblase
99.09.10 †↔	Transfusion von Granulozyten, 1 - 5 Konzentrate	99.28.06 †↔	Instillation von zytotoxischen Materialien und Immunmodulatoren, in das Nierenbecken
99.09.12 †↔	Transfusion von Granulozyten, 6 bis 10 Konzentrate	99.28.07 †↔	Instillation von und lokoregional zytotoxischen Materialien und Immunmodulatoren, arteriell
99.09.13 †↔	Transfusion von Granulozyten, 11 bis 15 Konzentrate	99.28.08 †↔	Instillation von zytotoxischen Materialien und Immunmodulatoren, sonstige
99.09.14 †↔	Transfusion von Granulozyten, 16 bis 20 Konzentrate	99.2B.12 †↔	Ersteinstellung der Behandlung von Morbus Parkinson im fortgeschrittenen Stadium mit einer Arzneimittelpumpe mit Levodopa/Carbidopa
99.09.15 †↔	Transfusion von Granulozyten, 21 Konzentrate und mehr	99.60 †↔	Kardiopulmonale Reanimation, n.n.bez.
99.09.20 †↔	Transfusion von Spenderlymphozyten, Fremdbezug	99.63 †↔	Äussere Herzmassage
99.09.23 †↔	Transfusion von Spenderlymphozyten, 1 bis 3 Konzentrate	99.71.00 †↔	Therapeutische Plasmapherese, n.n.bez.
99.09.24 †↔	Transfusion von Spenderlymphozyten, 4 bis 6 Konzentrate	99.71.12 †↔	Therapeutische Plasmapherese, Plasmaaustausch mit NaCl und Kolloiden (z. B. Albumin)
99.09.25 †↔	Transfusion von Spenderlymphozyten, mehr als 6 Konzentrate	99.71.13 †↔	Therapeutische Plasmapherese, Plasmaaustausch ausschliesslich mit FFP [qFFP, piFFP]
99.09.30 †↔	Transfusion von Leukozyten nach In-vitro-Kultur	99.71.99 †↔	Therapeutische Plasmapherese, sonstige
99.0A †↔	Transfusion von Plasmabestandteilen und gentechnisch hergestellten Plasmaproteinen	99.72.11 †↔	Therapeutische Leukapherese
99.10.16 †↔	Tägliche Infusion mit thrombolytischer Substanz, bis 2 Behandlungstage	99.72.21 †↔	Lymphapherese zur Transplantation
99.10.17 †↔	Tägliche Infusion mit thrombolytischer Substanz, mindestens 3 bis 6 Behandlungstage	99.73 †↔	Therapeutische Erythropherese
99.10.18 †↔	Tägliche Infusion mit thrombolytischer Substanz, mindestens 7 bis 13 Behandlungstage	99.74 †↔	Therapeutische Thrombopherese
99.10.1A †↔	Tägliche Infusion mit thrombolytischer Substanz, mindestens 14 bis 20 Behandlungstage	99.76.00 †↔	Extrakorporale Immunadsorption und Adsorption, n.n.bez.
99.10.1B †↔	Tägliche Infusion mit thrombolytischer Substanz, 21 und mehr Behandlungstage	99.76.09 †↔	Extrakorporale Immunadsorption und Adsorption, sonstige
		99.76.10 †↔	Extrakorporale Immunadsorption, mit nicht regenerierbarer Säule
		99.76.11 †↔	Extrakorporale Immunadsorption, mit regenerierbarer Säule
		99.76.20 †↔	LDL-Apherese

99.76.31 †↔	Extrakorporale Adsorption hydrophober, niedrig- und mittelmolekularer Substanzen	99.84.4D †↔	Einfache protektive Isolierung, mindestens 56 bis 69 Behandlungstage
99.78 †↔	Aquapharese	99.84.4E †↔	Einfache protektive Isolierung, mindestens 70 bis 83 Behandlungstage
99.79.00 †↔	Sonstige therapeutische Apherese, n.n.bez.	99.84.4F †↔	Einfache protektive Isolierung, 84 und mehr Behandlungstage
99.79.11 †↔	Vorbereitung auf ABO - inkompatible Lebendspender Organtransplantation	99.84.55 †↔	Protektive Isolierung in einem speziellen Zimmer, bis 6 Behandlungstage
99.79.21 †↔	Apherese zur Elimination von Endotoxin mittels Polymyxin-Hämoperfusion	99.84.56 †↔	Protektive Isolierung in einem speziellen Zimmer, mindestens 7 bis 13 Behandlungstage
99.81.20 †↔	Systemische Hypothermie	99.84.57 †↔	Protektive Isolierung in einem speziellen Zimmer, mindestens 14 bis 20 Behandlungstage
99.83 †↔	Sonstige Phototherapie	99.84.5A †↔	Protektive Isolierung in einem speziellen Zimmer, mindestens 21 bis 27 Behandlungstage
99.84.15 †↔	Kontaktisolierung, bis 6 Behandlungstage	99.84.5B †↔	Protektive Isolierung in einem speziellen Zimmer, mindestens 28 bis 41 Behandlungstage
99.84.16 †↔	Kontaktisolierung, mindestens 7 bis 13 Behandlungstage	99.84.5C †↔	Protektive Isolierung in einem speziellen Zimmer, mindestens 42 bis 55 Behandlungstage
99.84.17 †↔	Kontaktisolierung, mindestens 14 bis 20 Behandlungstage	99.84.5D †↔	Protektive Isolierung in einem speziellen Zimmer, mindestens 56 bis 69 Behandlungstage
99.84.1A †↔	Kontaktisolierung, mindestens 21 bis 27 Behandlungstage	99.84.5E †↔	Protektive Isolierung in einem speziellen Zimmer, mindestens 70 bis 83 Behandlungstage
99.84.1B †↔	Kontaktisolierung, mindestens 28 bis 41 Behandlungstage	99.84.5F †↔	Protektive Isolierung in einem speziellen Zimmer, 84 und mehr Behandlungstage
99.84.1C †↔	Kontaktisolierung, mindestens 42 bis 55 Behandlungstage	99.88 †↔	Therapeutische Photopherese
99.84.1D †↔	Kontaktisolierung, mindestens 56 bis 69 Behandlungstage	99.A0.11 †↔	Komplexdiagnostik bei malignen hämatologischen Erkrankungen, ohne HLA-Typisierung
99.84.1E †↔	Kontaktisolierung, mindestens 70 bis 83 Behandlungstage	99.A0.12 †↔	Komplexdiagnostik bei malignen hämatologischen Erkrankungen, mit HLA-Typisierung
99.84.1F †↔	Kontaktisolierung, 84 und mehr Behandlungstage	99.A1.11 †↔	Komplexdiagnostik bei Hämoglobinopathien
99.84.25 †↔	Tröpfchenisolierung, bis 6 Behandlungstage	99.A1.12 †↔	Komplexdiagnostik bei Knochenmarkversagen ohne HLA-Typisierung
99.84.26 †↔	Tröpfchenisolierung, mindestens 7 bis 13 Behandlungstage	99.A1.13 †↔	Komplexdiagnostik bei Knochenmarkversagen mit HLA-Typisierung
99.84.27 †↔	Tröpfchenisolierung, mindestens 14 bis 20 Behandlungstage	99.A2.11 †↔	Basisdiagnostik bei unklarem Symptomkomplex bei Kindern, mit genetischer Diagnostik
99.84.2A †↔	Tröpfchenisolierung, mindestens 21 bis 27 Behandlungstage	99.A3.11 †↔	Komplexe neuropädiatrische Diagnostik, mit neurometabolischer Labordiagnostik und infektiologischer/autoimmunitzündlicher Labordiagnostik
99.84.2B †↔	Tröpfchenisolierung, mindestens 28 bis 41 Behandlungstage	99.A3.12 †↔	Komplexe neuropädiatrische Diagnostik, mit genetischer Diagnostik
99.84.2C †↔	Tröpfchenisolierung, mindestens 42 bis 55 Behandlungstage	99.A3.13 †↔	Komplexe neuropädiatrische Diagnostik mit neurometabolischer Labordiagnostik und infektiologischer/autoimmunitzündlicher Labordiagnostik sowie genetischer Diagnostik
99.84.2D †↔	Tröpfchenisolierung, mindestens 56 bis 69 Behandlungstage	99.A4 †↔	Komplexe Abklärung einer Regulationsstörung im Neugeborenen-, Säuglings- und Kindesalter
99.84.2E †↔	Tröpfchenisolierung, mindestens 70 bis 83 Behandlungstage	99.A5.31 †↔	Komplexe Abklärung bei Verdacht auf Risiko- und Gefährdungssituationen im Neugeborenen-, Säuglings-, Kindes- und Jugendlichenalter
99.84.2F †↔	Tröpfchenisolierung, 84 und mehr Behandlungstage	99.A6.11 †↔	Neurologische Komplexdiagnostik, mit neurometabolischer Labordiagnostik und infektiologischer/autoimmunitzündlicher Labordiagnostik
99.84.35 †↔	Aerosolisierung, bis 6 Behandlungstage	99.A6.12 †↔	Neurologische Komplexdiagnostik, mit genetischer Diagnostik
99.84.36 †↔	Aerosolisierung, mindestens 7 bis 13 Behandlungstage	99.A6.13 †↔	Neurologische Komplexdiagnostik, mit neurometabolischer Labordiagnostik und infektiologischer/autoimmunitzündlicher Labordiagnostik sowie genetischer Diagnostik
99.84.37 †↔	Aerosolisierung, mindestens 14 bis 20 Behandlungstage	99.A7 †↔	Komplexdiagnostik des akuten Hirnschlags in Stroke Unit oder Stroke Center, bis maximal 24 Stunden
99.84.3A †↔	Aerosolisierung, mindestens 21 bis 27 Behandlungstage	99.A8.12 †↔	Neonatologische Diagnostik und Überwachung auf einer Neonatal (Special, Intermediate, Intensive) Care Unit, von mehr als 24 Stunden bis 48 Stunden
99.84.3B †↔	Aerosolisierung, mindestens 28 bis 41 Behandlungstage	99.A8.13 †↔	Neonatologische Diagnostik und Überwachung auf einer Neonatal (Special, Intermediate, Intensive) Care Unit, von mehr als 48 Stunden bis 72 Stunden
99.84.3C †↔	Aerosolisierung, mindestens 42 bis 55 Behandlungstage		
99.84.3D †↔	Aerosolisierung, mindestens 56 bis 69 Behandlungstage		
99.84.3E †↔	Aerosolisierung, mindestens 70 bis 83 Behandlungstage		
99.84.3F †↔	Aerosolisierung, 84 und mehr Behandlungstage		
99.84.45 †↔	Einfache protektive Isolierung, bis 6 Behandlungstage		
99.84.46 †↔	Einfache protektive Isolierung, mindestens 7 bis 13 Behandlungstage		
99.84.47 †↔	Einfache protektive Isolierung, mindestens 14 bis 20 Behandlungstage		
99.84.4A †↔	Einfache protektive Isolierung, mindestens 21 bis 27 Behandlungstage		
99.84.4B †↔	Einfache protektive Isolierung, mindestens 28 bis 41 Behandlungstage		
99.84.4C †↔	Einfache protektive Isolierung, mindestens 42 bis 55 Behandlungstage		

99.A8.14 †↔ Neonatologische Diagnostik und Überwachung auf einer Neonatal (Special, Intermediate, Intensive) Care Unit, von mehr als 72 Stunden	99.B6.35 †↔ Komplexbehandlung des Amputationsstumpfes mit Prothesenanpassung, untere Extremität, bis 6 Behandlungstage
99.AA.12 †↔ Umfassende genomische Diagnostik von malignen Neoplasien, Tumorprofiling bis 60 Gene	99.B6.36 †↔ Komplexbehandlung des Amputationsstumpfes mit Prothesenanpassung, untere Extremität, mindestens 7 bis 13 Behandlungstage
99.AA.13 †↔ Umfassende genomische Diagnostik von malignen Neoplasien, Tumorprofiling von mehr als 60 bis 100 Genen	99.B6.37 †↔ Komplexbehandlung des Amputationsstumpfes mit Prothesenanpassung, untere Extremität, mindestens 14 bis 20 Behandlungstage
99.AA.14 †↔ Umfassende genomische Diagnostik von malignen Neoplasien, Tumorprofiling von mehr als 100 Genen	99.B6.38 †↔ Komplexbehandlung des Amputationsstumpfes mit Prothesenanpassung, untere Extremität, mindestens 21 Behandlungstage und mehr
99.B1.17 †↔ Leberkomplexbehandlung, mindestens 7 bis 13 Behandlungstage	99.B7.11 †↔ Intensivmedizinische Komplexbehandlung, 60 bis 119 Aufwandspunkte
99.B1.18 †↔ Leberkomplexbehandlung, mindestens 14 bis 20 Behandlungstage	99.B7.12 †↔ Intensivmedizinische Komplexbehandlung, 120 bis 184 Aufwandspunkte
99.B1.1A †↔ Leberkomplexbehandlung, mindestens 21 bis 27 Behandlungstage	99.B7.13 †↔ Intensivmedizinische Komplexbehandlung, 185 bis 360 Aufwandspunkte
99.B1.1B †↔ Leberkomplexbehandlung, mindestens 28 bis 34 Behandlungstage	99.B7.14 †↔ Intensivmedizinische Komplexbehandlung, 361 bis 552 Aufwandspunkte
99.B1.1C †↔ Leberkomplexbehandlung, mindestens 35 bis 41 Behandlungstage	99.B7.15 †↔ Intensivmedizinische Komplexbehandlung, 553 bis 828 Aufwandspunkte
99.B1.1D †↔ Leberkomplexbehandlung, mindestens 42 bis 48 Behandlungstage	99.B7.16 †↔ Intensivmedizinische Komplexbehandlung, 829 bis 1104 Aufwandspunkte
99.B1.1E †↔ Leberkomplexbehandlung, mindestens 49 bis 55 Behandlungstage	99.B7.17 †↔ Intensivmedizinische Komplexbehandlung, 1105 bis 1380 Aufwandspunkte
99.B1.1F †↔ Leberkomplexbehandlung, mindestens 56 bis 83 Behandlungstage	99.B7.18 †↔ Intensivmedizinische Komplexbehandlung, 1381 bis 1656 Aufwandspunkte
99.B1.1G †↔ Leberkomplexbehandlung, mindestens 84 bis 111 Behandlungstage	99.B7.1A †↔ Intensivmedizinische Komplexbehandlung, 1657 bis 1932 Aufwandspunkte
99.B1.1H †↔ Leberkomplexbehandlung, 112 und mehr Behandlungstage	99.B7.1B †↔ Intensivmedizinische Komplexbehandlung, 1933 bis 2208 Aufwandspunkte
99.B3.17 †↔ Komplexbehandlung bei schwerbehandelbarer Epilepsie, mindestens 7 bis 13 Behandlungstage	99.B7.1C †↔ Intensivmedizinische Komplexbehandlung, 2209 bis 2484 Aufwandspunkte
99.B3.18 †↔ Komplexbehandlung bei schwerbehandelbarer Epilepsie, mindestens 14 bis 20 Behandlungstage	99.B7.1D †↔ Intensivmedizinische Komplexbehandlung, 2485 bis 2760 Aufwandspunkte
99.B3.1A †↔ Komplexbehandlung bei schwerbehandelbarer Epilepsie, 21 und mehr Behandlungstage	99.B7.1E †↔ Intensivmedizinische Komplexbehandlung, 2761 bis 3220 Aufwandspunkte
99.B4.14 †↔ Multimodale Komplexbehandlung bei extrapyramidal-motorischen Krankheiten, mindestens 7 bis 13 Behandlungstage	99.B7.1F †↔ Intensivmedizinische Komplexbehandlung, 3221 bis 3680 Aufwandspunkte
99.B4.15 †↔ Multimodale Komplexbehandlung bei extrapyramidal-motorischen Krankheiten, mindestens 14 bis 20 Behandlungstage	99.B7.1G †↔ Intensivmedizinische Komplexbehandlung, 3681 bis 4600 Aufwandspunkte
99.B4.16 †↔ Multimodale Komplexbehandlung bei extrapyramidal-motorischen Krankheiten, 21 und mehr Behandlungstage	99.B7.1H †↔ Intensivmedizinische Komplexbehandlung, 4601 bis 5520 Aufwandspunkte
99.B5.09 †↔ Komplexe endokrinologische oder metabolische Massnahmen, sonstige	99.B7.1I †↔ Intensivmedizinische Komplexbehandlung, 5521 bis 7360 Aufwandspunkte
99.B5.10 †↔ Komplexe endokrinologische Funktionsuntersuchung ohne invasive Katheter-Untersuchung	99.B7.1J †↔ Intensivmedizinische Komplexbehandlung, 7361 bis 9200 Aufwandspunkte
99.B5.21 †↔ Komplexe endokrinologische Funktionsuntersuchung mit invasiver Katheter-Untersuchung, ohne hormonelle Stimulation während des stationären Aufenthaltes	99.B7.1K †↔ Intensivmedizinische Komplexbehandlung, 9201 bis 11040 Aufwandspunkte
99.B5.22 †↔ Komplexe endokrinologische Funktionsuntersuchung mit invasiver Katheter-Untersuchung, mit hormoneller Stimulation während des stationären Aufenthaltes	99.B7.1L †↔ Intensivmedizinische Komplexbehandlung, 11041 bis 13800 Aufwandspunkte
99.B5.34 †↔ Multimodale Komplexbehandlung bei Diabetes mellitus, mindestens 7 bis 13 Behandlungstage	99.B7.1M †↔ Intensivmedizinische Komplexbehandlung, 13801 bis 16560 Aufwandspunkte
99.B5.35 †↔ Multimodale Komplexbehandlung bei Diabetes mellitus, mindestens 14 bis 20 Behandlungstage	99.B7.1N †↔ Intensivmedizinische Komplexbehandlung, 16561 bis 19320 Aufwandspunkte
99.B5.36 †↔ Multimodale Komplexbehandlung bei Diabetes mellitus, 21 und mehr Behandlungstage	99.B7.1O †↔ Intensivmedizinische Komplexbehandlung, 19321 und mehr Aufwandspunkte
99.B6.26 †↔ Komplexbehandlung der Hand, mindestens 7 bis 13 Behandlungstage	99.B7.42 †↔ Intensivmedizinische Komplexbehandlung im Kindesalter (Basisprozedur), 66 bis 130 Aufwandspunkte
99.B6.27 †↔ Komplexbehandlung der Hand, mindestens 14 bis 20 Behandlungstage	99.B7.43 †↔ Intensivmedizinische Komplexbehandlung im Kindesalter (Basisprozedur), 131 bis 196 Aufwandspunkte
99.B6.28 †↔ Komplexbehandlung der Hand, 21 und mehr Behandlungstage	99.B7.44 †↔ Intensivmedizinische Komplexbehandlung im Kindesalter (Basisprozedur), 197 bis 392 Aufwandspunkte
	99.B7.45 †↔ Intensivmedizinische Komplexbehandlung im Kindesalter (Basisprozedur), 393 bis 588 Aufwandspunkte

- 99.B7.46 †↔ Intensivmedizinische Komplexbehandlung im Kindesalter (Basisprozedur), 589 bis 784 Aufwandspunkte
- 99.B7.47 †↔ Intensivmedizinische Komplexbehandlung im Kindesalter (Basisprozedur), 785 bis 980 Aufwandspunkte
- 99.B7.48 †↔ Intensivmedizinische Komplexbehandlung im Kindesalter (Basisprozedur), 981 bis 1176 Aufwandspunkte
- 99.B7.4A †↔ Intensivmedizinische Komplexbehandlung im Kindesalter (Basisprozedur), 1177 bis 1470 Aufwandspunkte
- 99.B7.4B †↔ Intensivmedizinische Komplexbehandlung im Kindesalter (Basisprozedur), 1471 bis 1764 Aufwandspunkte
- 99.B7.4C †↔ Intensivmedizinische Komplexbehandlung im Kindesalter (Basisprozedur), 1765 bis 2058 Aufwandspunkte
- 99.B7.4D †↔ Intensivmedizinische Komplexbehandlung im Kindesalter (Basisprozedur), 2059 bis 2352 Aufwandspunkte
- 99.B7.4E †↔ Intensivmedizinische Komplexbehandlung im Kindesalter (Basisprozedur), 2353 bis 2646 Aufwandspunkte
- 99.B7.4F †↔ Intensivmedizinische Komplexbehandlung im Kindesalter (Basisprozedur), 2647 bis 2940 Aufwandspunkte
- 99.B7.4G †↔ Intensivmedizinische Komplexbehandlung im Kindesalter (Basisprozedur), 2941 bis 3430 Aufwandspunkte
- 99.B7.4H †↔ Intensivmedizinische Komplexbehandlung im Kindesalter (Basisprozedur), 3431 bis 3920 Aufwandspunkte
- 99.B7.4I †↔ Intensivmedizinische Komplexbehandlung im Kindesalter (Basisprozedur), 3921 bis 4410 Aufwandspunkte
- 99.B7.4J †↔ Intensivmedizinische Komplexbehandlung im Kindesalter (Basisprozedur), 4411 bis 4900 Aufwandspunkte
- 99.B7.4K †↔ Intensivmedizinische Komplexbehandlung im Kindesalter (Basisprozedur), 4901 bis 5880 Aufwandspunkte
- 99.B7.4L †↔ Intensivmedizinische Komplexbehandlung im Kindesalter (Basisprozedur), 5881 bis 6860 Aufwandspunkte
- 99.B7.4M †↔ Intensivmedizinische Komplexbehandlung im Kindesalter (Basisprozedur), 6861 bis 7840 Aufwandspunkte
- 99.B7.4N †↔ Intensivmedizinische Komplexbehandlung im Kindesalter (Basisprozedur), 7841 bis 9800 Aufwandspunkte
- 99.B7.4O †↔ Intensivmedizinische Komplexbehandlung im Kindesalter (Basisprozedur), 9801 bis 11760 Aufwandspunkte
- 99.B7.4P †↔ Intensivmedizinische Komplexbehandlung im Kindesalter (Basisprozedur), 11761 bis 13720 Aufwandspunkte
- 99.B7.4Q †↔ Intensivmedizinische Komplexbehandlung im Kindesalter (Basisprozedur), 13721 bis 16660 Aufwandspunkte
- 99.B7.4R †↔ Intensivmedizinische Komplexbehandlung im Kindesalter (Basisprozedur), 16661 bis 19600 Aufwandspunkte
- 99.B7.4S †↔ Intensivmedizinische Komplexbehandlung im Kindesalter (Basisprozedur), 19601 und mehr Aufwandspunkte
- 99.B7.52 †↔ Intensivmedizinische Komplexbehandlung im Neugeborenenalter (Basisprozedur), 66 bis 130 Aufwandspunkte
- 99.B7.53 †↔ Intensivmedizinische Komplexbehandlung im Neugeborenenalter (Basisprozedur), 131 bis 196 Aufwandspunkte
- 99.B7.54 †↔ Intensivmedizinische Komplexbehandlung im Neugeborenenalter (Basisprozedur), 197 bis 392 Aufwandspunkte
- 99.B7.55 †↔ Intensivmedizinische Komplexbehandlung im Neugeborenenalter (Basisprozedur), 393 bis 588 Aufwandspunkte
- 99.B7.56 †↔ Intensivmedizinische Komplexbehandlung im Neugeborenenalter (Basisprozedur), 589 bis 784 Aufwandspunkte
- 99.B7.57 †↔ Intensivmedizinische Komplexbehandlung im Neugeborenenalter (Basisprozedur), 785 bis 980 Aufwandspunkte
- 99.B7.58 †↔ Intensivmedizinische Komplexbehandlung im Neugeborenenalter (Basisprozedur), 981 bis 1176 Aufwandspunkte
- 99.B7.5A †↔ Intensivmedizinische Komplexbehandlung im Neugeborenenalter (Basisprozedur), 1177 bis 1470 Aufwandspunkte
- 99.B7.5B †↔ Intensivmedizinische Komplexbehandlung im Neugeborenenalter (Basisprozedur), 1471 bis 1764 Aufwandspunkte
- 99.B7.5C †↔ Intensivmedizinische Komplexbehandlung im Neugeborenenalter (Basisprozedur), 1765 bis 2058 Aufwandspunkte
- 99.B7.5D †↔ Intensivmedizinische Komplexbehandlung im Neugeborenenalter (Basisprozedur), 2059 bis 2352 Aufwandspunkte
- 99.B7.5E †↔ Intensivmedizinische Komplexbehandlung im Neugeborenenalter (Basisprozedur), 2353 bis 2646 Aufwandspunkte
- 99.B7.5F †↔ Intensivmedizinische Komplexbehandlung im Neugeborenenalter (Basisprozedur), 2647 bis 2940 Aufwandspunkte
- 99.B7.5G †↔ Intensivmedizinische Komplexbehandlung im Neugeborenenalter (Basisprozedur), 2941 bis 3430 Aufwandspunkte
- 99.B7.5H †↔ Intensivmedizinische Komplexbehandlung im Neugeborenenalter (Basisprozedur), 3431 bis 3920 Aufwandspunkte
- 99.B7.5I †↔ Intensivmedizinische Komplexbehandlung im Neugeborenenalter (Basisprozedur), 3921 bis 4410 Aufwandspunkte
- 99.B7.5J †↔ Intensivmedizinische Komplexbehandlung im Neugeborenenalter (Basisprozedur), 4411 bis 4900 Aufwandspunkte
- 99.B7.5K †↔ Intensivmedizinische Komplexbehandlung im Neugeborenenalter (Basisprozedur), 4901 bis 5880 Aufwandspunkte
- 99.B7.5L †↔ Intensivmedizinische Komplexbehandlung im Neugeborenenalter (Basisprozedur), 5881 bis 6860 Aufwandspunkte
- 99.B7.5M †↔ Intensivmedizinische Komplexbehandlung im Neugeborenenalter (Basisprozedur), 6861 bis 7840 Aufwandspunkte
- 99.B7.5N †↔ Intensivmedizinische Komplexbehandlung im Neugeborenenalter (Basisprozedur), 7841 bis 9800 Aufwandspunkte
- 99.B7.5O †↔ Intensivmedizinische Komplexbehandlung im Neugeborenenalter (Basisprozedur), 9801 bis 11760 Aufwandspunkte
- 99.B7.5P †↔ Intensivmedizinische Komplexbehandlung im Neugeborenenalter (Basisprozedur), 11761 bis 13720 Aufwandspunkte
- 99.B7.5Q †↔ Intensivmedizinische Komplexbehandlung im Neugeborenenalter (Basisprozedur), 13721 bis 16660 Aufwandspunkte

99.B7.5R †↔ Intensivmedizinische Komplexbehandlung im Neugeborenenalter (Basisprozedur), 16661 bis 19600 Aufwandspunkte	99.B8.4C †↔ IMC-Komplexbehandlung im Kindesalter, 1765 bis 2058 Aufwandspunkte
99.B7.5S †↔ Intensivmedizinische Komplexbehandlung im Neugeborenenalter (Basisprozedur), 19601 und mehr Aufwandspunkte	99.B8.4D †↔ IMC-Komplexbehandlung im Kindesalter, 2059 bis 2352 Aufwandspunkte
99.B8.11 †↔ IMC-Komplexbehandlung des Erwachsenen, 60 bis 119 Aufwandspunkte	99.B8.4E †↔ IMC-Komplexbehandlung im Kindesalter, 2353 bis 2646 Aufwandspunkte
99.B8.12 †↔ IMC-Komplexbehandlung des Erwachsenen, 120 bis 184 Aufwandspunkte	99.B8.4F †↔ IMC-Komplexbehandlung im Kindesalter, 2647 bis 2940 Aufwandspunkte
99.B8.13 †↔ IMC-Komplexbehandlung des Erwachsenen, 185 bis 360 Aufwandspunkte	99.B8.4G †↔ IMC-Komplexbehandlung im Kindesalter, 2941 bis 3430 Aufwandspunkte
99.B8.14 †↔ IMC-Komplexbehandlung des Erwachsenen, 361 bis 552 Aufwandspunkte	99.B8.4H †↔ IMC-Komplexbehandlung im Kindesalter, 3431 bis 3920 Aufwandspunkte
99.B8.15 †↔ IMC-Komplexbehandlung des Erwachsenen, 553 bis 828 Aufwandspunkte	99.B8.4I †↔ IMC-Komplexbehandlung im Kindesalter, 3921 bis 4410 Aufwandspunkte
99.B8.16 †↔ IMC-Komplexbehandlung des Erwachsenen, 829 bis 1104 Aufwandspunkte	99.B8.4J †↔ IMC-Komplexbehandlung im Kindesalter, 4411 bis 4900 Aufwandspunkte
99.B8.17 †↔ IMC-Komplexbehandlung des Erwachsenen, 1105 bis 1380 Aufwandspunkte	99.B8.4K †↔ IMC-Komplexbehandlung im Kindesalter, 4901 bis 5880 Aufwandspunkte
99.B8.18 †↔ IMC-Komplexbehandlung des Erwachsenen, 1381 bis 1656 Aufwandspunkte	99.B8.4L †↔ IMC-Komplexbehandlung im Kindesalter, 5881 bis 6860 Aufwandspunkte
99.B8.1A †↔ IMC-Komplexbehandlung des Erwachsenen, 1657 bis 1932 Aufwandspunkte	99.B8.4M †↔ IMC-Komplexbehandlung im Kindesalter, 6861 bis 7840 Aufwandspunkte
99.B8.1B †↔ IMC-Komplexbehandlung des Erwachsenen, 1933 bis 2208 Aufwandspunkte	99.B8.4N †↔ IMC-Komplexbehandlung im Kindesalter, 7841 bis 9800 Aufwandspunkte
99.B8.1C †↔ IMC-Komplexbehandlung des Erwachsenen, 2209 bis 2484 Aufwandspunkte	99.B8.4O †↔ IMC-Komplexbehandlung im Kindesalter, 9801 bis 11760 Aufwandspunkte
99.B8.1D †↔ IMC-Komplexbehandlung des Erwachsenen, 2485 bis 2760 Aufwandspunkte	99.B8.4P †↔ IMC-Komplexbehandlung im Kindesalter, 11761 bis 13720 Aufwandspunkte
99.B8.1E †↔ IMC-Komplexbehandlung des Erwachsenen, 2761 bis 3220 Aufwandspunkte	99.B8.4Q †↔ IMC-Komplexbehandlung im Kindesalter, 13721 bis 16660 Aufwandspunkte
99.B8.1F †↔ IMC-Komplexbehandlung des Erwachsenen, 3221 bis 3680 Aufwandspunkte	99.B8.4R †↔ IMC-Komplexbehandlung im Kindesalter, 16661 bis 19600 Aufwandspunkte
99.B8.1G †↔ IMC-Komplexbehandlung des Erwachsenen, 3681 bis 4600 Aufwandspunkte	99.B8.4S †↔ IMC-Komplexbehandlung im Kindesalter, 19601 und mehr Aufwandspunkte
99.B8.1H †↔ IMC-Komplexbehandlung des Erwachsenen, 4601 bis 5520 Aufwandspunkte	99.B8.52 †↔ IMC-Komplexbehandlung im Neugeborenenalter, 66 bis 130 Aufwandspunkte
99.B8.1I †↔ IMC-Komplexbehandlung des Erwachsenen, 5521 bis 7360 Aufwandspunkte	99.B8.53 †↔ IMC-Komplexbehandlung im Neugeborenenalter, 131 bis 196 Aufwandspunkte
99.B8.1J †↔ IMC-Komplexbehandlung des Erwachsenen, 7361 bis 9200 Aufwandspunkte	99.B8.54 †↔ IMC-Komplexbehandlung im Neugeborenenalter, 197 bis 392 Aufwandspunkte
99.B8.1K †↔ IMC-Komplexbehandlung des Erwachsenen, 9201 bis 11040 Aufwandspunkte	99.B8.55 †↔ IMC-Komplexbehandlung im Neugeborenenalter, 393 bis 588 Aufwandspunkte
99.B8.1L †↔ IMC-Komplexbehandlung des Erwachsenen, 11041 bis 13800 Aufwandspunkte	99.B8.56 †↔ IMC-Komplexbehandlung im Neugeborenenalter, 589 bis 784 Aufwandspunkte
99.B8.1M †↔ IMC-Komplexbehandlung des Erwachsenen, 13801 bis 16560 Aufwandspunkte	99.B8.57 †↔ IMC-Komplexbehandlung im Neugeborenenalter, 785 bis 980 Aufwandspunkte
99.B8.1N †↔ IMC-Komplexbehandlung des Erwachsenen, 16561 bis 19320 Aufwandspunkte	99.B8.58 †↔ IMC-Komplexbehandlung im Neugeborenenalter, 981 bis 1176 Aufwandspunkte
99.B8.1O †↔ IMC-Komplexbehandlung des Erwachsenen, 19321 und mehr Aufwandspunkte	99.B8.5A †↔ IMC-Komplexbehandlung im Neugeborenenalter, 1177 bis 1470 Aufwandspunkte
99.B8.42 †↔ IMC-Komplexbehandlung im Kindesalter, 66 bis 130 Aufwandspunkte	99.B8.5B †↔ IMC-Komplexbehandlung im Neugeborenenalter, 1471 bis 1764 Aufwandspunkte
99.B8.43 †↔ IMC-Komplexbehandlung im Kindesalter, 131 bis 196 Aufwandspunkte	99.B8.5C †↔ IMC-Komplexbehandlung im Neugeborenenalter, 1765 bis 2058 Aufwandspunkte
99.B8.44 †↔ IMC-Komplexbehandlung im Kindesalter, 197 bis 392 Aufwandspunkte	99.B8.5D †↔ IMC-Komplexbehandlung im Neugeborenenalter, 2059 bis 2352 Aufwandspunkte
99.B8.45 †↔ IMC-Komplexbehandlung im Kindesalter, 393 bis 588 Aufwandspunkte	99.B8.5E †↔ IMC-Komplexbehandlung im Neugeborenenalter, 2353 bis 2646 Aufwandspunkte
99.B8.46 †↔ IMC-Komplexbehandlung im Kindesalter, 589 bis 784 Aufwandspunkte	99.B8.5F †↔ IMC-Komplexbehandlung im Neugeborenenalter, 2647 bis 2940 Aufwandspunkte
99.B8.47 †↔ IMC-Komplexbehandlung im Kindesalter, 785 bis 980 Aufwandspunkte	99.B8.5G †↔ IMC-Komplexbehandlung im Neugeborenenalter, 2941 bis 3430 Aufwandspunkte
99.B8.48 †↔ IMC-Komplexbehandlung im Kindesalter, 981 bis 1176 Aufwandspunkte	99.B8.5H †↔ IMC-Komplexbehandlung im Neugeborenenalter, 3431 bis 3920 Aufwandspunkte
99.B8.4A †↔ IMC-Komplexbehandlung im Kindesalter, 1177 bis 1470 Aufwandspunkte	99.B8.5I †↔ IMC-Komplexbehandlung im Neugeborenenalter, 3921 bis 4410 Aufwandspunkte
99.B8.4B †↔ IMC-Komplexbehandlung im Kindesalter, 1471 bis 1764 Aufwandspunkte	99.B8.5J †↔ IMC-Komplexbehandlung im Neugeborenenalter, 4411 bis 4900 Aufwandspunkte
	99.B8.5K †↔ IMC-Komplexbehandlung im Neugeborenenalter, 4901 bis 5880 Aufwandspunkte

99.B8.5L ‡↔	IMC-Komplexbehandlung im Neugeborenenalter, 5881 bis 6860 Aufwandspunkte	99.BD.1N ‡↔	Integrierte Komplexbehandlung bei schwerer Essstörung, mindestens 182 bis 209 Behandlungstage
99.B8.5M ‡↔	IMC-Komplexbehandlung im Neugeborenenalter, 6861 bis 7840 Aufwandspunkte	99.BD.1O ‡↔	Integrierte Komplexbehandlung bei schwerer Essstörung, mindestens 210 bis 237 Behandlungstage
99.B8.5N ‡↔	IMC-Komplexbehandlung im Neugeborenenalter, 7841 bis 9800 Aufwandspunkte	99.BD.1P ‡↔	Integrierte Komplexbehandlung bei schwerer Essstörung, mindestens 238 und mehr Behandlungstage
99.B8.5O ‡↔	IMC-Komplexbehandlung im Neugeborenenalter, 9801 bis 11760 Aufwandspunkte	99.C2.18 ‡↔	Pflege-Komplexbehandlung bei Erwachsenen, 31 bis 35 Aufwandspunkte
99.B8.5P ‡↔	IMC-Komplexbehandlung im Neugeborenenalter, 11761 bis 13720 Aufwandspunkte	99.C2.1A ‡↔	Pflege-Komplexbehandlung bei Erwachsenen, 36 bis 40 Aufwandspunkte
99.B8.5Q ‡↔	IMC-Komplexbehandlung im Neugeborenenalter, 13721 bis 16660 Aufwandspunkte	99.C2.1B ‡↔	Pflege-Komplexbehandlung bei Erwachsenen, 41 bis 45 Aufwandspunkte
99.B8.5R ‡↔	IMC-Komplexbehandlung im Neugeborenenalter, 16661 bis 19600 Aufwandspunkte	99.C2.1C ‡↔	Pflege-Komplexbehandlung bei Erwachsenen, 46 bis 50 Aufwandspunkte
99.B8.5S ‡↔	IMC-Komplexbehandlung im Neugeborenenalter, 19601 und mehr Aufwandspunkte	99.C2.1D ‡↔	Pflege-Komplexbehandlung bei Erwachsenen, 51 bis 55 Aufwandspunkte
99.BA.13 ‡↔	Neurologische Komplexbehandlung des akuten Hirnschlags in Stroke Center [SC], mindestens 24 Stunden bis 48 Stunden	99.C2.1E ‡↔	Pflege-Komplexbehandlung bei Erwachsenen, 56 bis 60 Aufwandspunkte
99.BA.14 ‡↔	Neurologische Komplexbehandlung des akuten Hirnschlags in Stroke Center [SC], von mehr als 48 Stunden bis 72 Stunden	99.C2.1F ‡↔	Pflege-Komplexbehandlung bei Erwachsenen, 61 bis 65 Aufwandspunkte
99.BA.16 ‡↔	Neurologische Komplexbehandlung des akuten Hirnschlags in Stroke Center [SC], von mehr als 72 Stunden bis 96 Stunden	99.C2.1G ‡↔	Pflege-Komplexbehandlung bei Erwachsenen, 66 bis 70 Aufwandspunkte
99.BA.17 ‡↔	Neurologische Komplexbehandlung des akuten Hirnschlags in Stroke Center [SC], von mehr als 96 Stunden	99.C2.1H ‡↔	Pflege-Komplexbehandlung bei Erwachsenen, 71 bis 80 Aufwandspunkte
99.BA.23 ‡↔	Neurologische Komplexbehandlung des akuten Hirnschlags in einer Stroke Unit [SU], mindestens 24 Stunden bis 48 Stunden	99.C2.1I ‡↔	Pflege-Komplexbehandlung bei Erwachsenen, 81 bis 90 Aufwandspunkte
99.BA.24 ‡↔	Neurologische Komplexbehandlung des akuten Hirnschlags in einer Stroke Unit [SU], von mehr als 48 Stunden bis 72 Stunden	99.C2.1J ‡↔	Pflege-Komplexbehandlung bei Erwachsenen, 91 bis 100 Aufwandspunkte
99.BA.26 ‡↔	Neurologische Komplexbehandlung des akuten Hirnschlags in einer Stroke Unit [SU], von mehr als 72 Stunden bis 96 Stunden	99.C2.1K ‡↔	Pflege-Komplexbehandlung bei Erwachsenen, 101 bis 125 Aufwandspunkte
99.BA.27 ‡↔	Neurologische Komplexbehandlung des akuten Hirnschlags in einer Stroke Unit [SU], von mehr als 96 Stunden	99.C2.1L ‡↔	Pflege-Komplexbehandlung bei Erwachsenen, 126 bis 150 Aufwandspunkte
99.BA.31 ‡↔	Komplexbehandlung des akuten Hirnschlags im neurologischen Telekonsildienst, mindestens 24 Stunden bis 72 Stunden	99.C2.1M ‡↔	Pflege-Komplexbehandlung bei Erwachsenen, 151 bis 175 Aufwandspunkte
99.BA.32 ‡↔	Komplexbehandlung des akuten Hirnschlags im neurologischen Telekonsildienst, von mehr als 72 Stunden	99.C2.1N ‡↔	Pflege-Komplexbehandlung bei Erwachsenen, 176 bis 200 Aufwandspunkte
99.BC.12 ‡↔	Komplementärmedizinische Komplexbehandlung ab 10 bis 25 Therapieeinheiten pro stationärem Fall	99.C2.1O ‡↔	Pflege-Komplexbehandlung bei Erwachsenen, 201 bis 225 Aufwandspunkte
99.BC.13 ‡↔	Komplementärmedizinische Komplexbehandlung ab 26 bis 49 Therapieeinheiten pro stationärem Fall	99.C2.1P ‡↔	Pflege-Komplexbehandlung bei Erwachsenen, 226 bis 250 Aufwandspunkte
99.BC.14 ‡↔	Komplementärmedizinische Komplexbehandlung ab 50 Therapieeinheiten pro stationärem Fall	99.C2.1Q ‡↔	Pflege-Komplexbehandlung bei Erwachsenen, 251 bis 275 Aufwandspunkte
99.BD.1E ‡↔	Integrierte Komplexbehandlung bei schwerer Essstörung, mindestens 28 bis 41 Behandlungstage	99.C2.1R ‡↔	Pflege-Komplexbehandlung bei Erwachsenen, 276 bis 300 Aufwandspunkte
99.BD.1F ‡↔	Integrierte Komplexbehandlung bei schwerer Essstörung, mindestens 42 bis 55 Behandlungstage	99.C2.1S ‡↔	Pflege-Komplexbehandlung bei Erwachsenen, 301 bis 350 Aufwandspunkte
99.BD.1G ‡↔	Integrierte Komplexbehandlung bei schwerer Essstörung, mindestens 56 bis 69 Behandlungstage	99.C2.1T ‡↔	Pflege-Komplexbehandlung bei Erwachsenen, 351 bis 400 Aufwandspunkte
99.BD.1H ‡↔	Integrierte Komplexbehandlung bei schwerer Essstörung, mindestens 70 bis 83 Behandlungstage	99.C2.1U ‡↔	Pflege-Komplexbehandlung bei Erwachsenen, 401 bis 450 Aufwandspunkte
99.BD.1I ‡↔	Integrierte Komplexbehandlung bei schwerer Essstörung, mindestens 84 bis 97 Behandlungstage	99.C2.1V ‡↔	Pflege-Komplexbehandlung bei Erwachsenen, 451 bis 500 Aufwandspunkte
99.BD.1K ‡↔	Integrierte Komplexbehandlung bei schwerer Essstörung, mindestens 98 bis 125 Behandlungstage	99.C2.1W ‡↔	Pflege-Komplexbehandlung bei Erwachsenen, 501 bis 600 Aufwandspunkte
99.BD.1L ‡↔	Integrierte Komplexbehandlung bei schwerer Essstörung, mindestens 126 bis 153 Behandlungstage	99.C2.1Y ‡↔	Pflege-Komplexbehandlung bei Erwachsenen, 601 bis 700 Aufwandspunkte
99.BD.1M ‡↔	Integrierte Komplexbehandlung bei schwerer Essstörung, mindestens 154 bis 181 Behandlungstage	99.C2.21 ‡↔	Pflege-Komplexbehandlung bei Erwachsenen, 701 bis 800 Aufwandspunkte
		99.C2.22 ‡↔	Pflege-Komplexbehandlung bei Erwachsenen, 801 bis 900 Aufwandspunkte
		99.C2.23 ‡↔	Pflege-Komplexbehandlung bei Erwachsenen, 901 bis 1000 Aufwandspunkte
		99.C2.24 ‡↔	Pflege-Komplexbehandlung bei Erwachsenen, 1001 bis 1100 Aufwandspunkte
		99.C2.25 ‡↔	Pflege-Komplexbehandlung bei Erwachsenen, 1101 bis 1200 Aufwandspunkte
		99.C2.26 ‡↔	Pflege-Komplexbehandlung bei Erwachsenen, 1201 bis 1300 Aufwandspunkte

99.C2.27 †↔	Pflege-Komplexbehandlung bei Erwachsenen, 1301 bis 1400 Aufwandspunkte	99.C3.1V †↔	Pflege-Komplexbehandlung bei Kindern und Jugendlichen, 451 bis 500 Aufwandspunkte
99.C2.28 †↔	Pflege-Komplexbehandlung bei Erwachsenen, 1401 bis 1500 Aufwandspunkte	99.C3.1W †↔	Pflege-Komplexbehandlung bei Kindern und Jugendlichen, 501 bis 600 Aufwandspunkte
99.C2.2A †↔	Pflege-Komplexbehandlung bei Erwachsenen, 1501 bis 1600 Aufwandspunkte	99.C3.1Y †↔	Pflege-Komplexbehandlung bei Kindern und Jugendlichen, 601 bis 700 Aufwandspunkte
99.C2.2B †↔	Pflege-Komplexbehandlung bei Erwachsenen, 1601 bis 1700 Aufwandspunkte	99.C3.21 †↔	Pflege-Komplexbehandlung bei Kindern und Jugendlichen, 701 bis 800 Aufwandspunkte
99.C2.2C †↔	Pflege-Komplexbehandlung bei Erwachsenen, 1701 bis 1800 Aufwandspunkte	99.C3.22 †↔	Pflege-Komplexbehandlung bei Kindern und Jugendlichen, 801 bis 900 Aufwandspunkte
99.C2.2D †↔	Pflege-Komplexbehandlung bei Erwachsenen, 1801 bis 1900 Aufwandspunkte	99.C3.23 †↔	Pflege-Komplexbehandlung bei Kindern und Jugendlichen, 901 bis 1000 Aufwandspunkte
99.C2.2E †↔	Pflege-Komplexbehandlung bei Erwachsenen, 1901 bis 2000 Aufwandspunkte	99.C3.24 †↔	Pflege-Komplexbehandlung bei Kindern und Jugendlichen, 1001 bis 1100 Aufwandspunkte
99.C2.2F †↔	Pflege-Komplexbehandlung bei Erwachsenen, 2001 bis 2100 Aufwandspunkte	99.C3.25 †↔	Pflege-Komplexbehandlung bei Kindern und Jugendlichen, 1101 bis 1200 Aufwandspunkte
99.C2.2G †↔	Pflege-Komplexbehandlung bei Erwachsenen, 2101 bis 2200 Aufwandspunkte	99.C3.26 †↔	Pflege-Komplexbehandlung bei Kindern und Jugendlichen, 1201 bis 1300 Aufwandspunkte
99.C2.2H †↔	Pflege-Komplexbehandlung bei Erwachsenen, 2201 bis 2300 Aufwandspunkte	99.C3.27 †↔	Pflege-Komplexbehandlung bei Kindern und Jugendlichen, 1301 bis 1400 Aufwandspunkte
99.C2.2I †↔	Pflege-Komplexbehandlung bei Erwachsenen, 2301 bis 2400 Aufwandspunkte	99.C3.28 †↔	Pflege-Komplexbehandlung bei Kindern und Jugendlichen, 1401 bis 1500 Aufwandspunkte
99.C2.2J †↔	Pflege-Komplexbehandlung bei Erwachsenen, 2401 bis 2500 Aufwandspunkte	99.C3.2A †↔	Pflege-Komplexbehandlung bei Kindern und Jugendlichen, 1501 bis 1600 Aufwandspunkte
99.C2.2K †↔	Pflege-Komplexbehandlung bei Erwachsenen, 2501 und mehr Aufwandspunkte	99.C3.2B †↔	Pflege-Komplexbehandlung bei Kindern und Jugendlichen, 1601 bis 1700 Aufwandspunkte
99.C3.18 †↔	Pflege-Komplexbehandlung bei Kindern und Jugendlichen, 31 bis 35 Aufwandspunkte	99.C3.2C †↔	Pflege-Komplexbehandlung bei Kindern und Jugendlichen, 1701 bis 1800 Aufwandspunkte
99.C3.1A †↔	Pflege-Komplexbehandlung bei Kindern und Jugendlichen, 36 bis 40 Aufwandspunkte	99.C3.2D †↔	Pflege-Komplexbehandlung bei Kindern und Jugendlichen, 1801 bis 1900 Aufwandspunkte
99.C3.1B †↔	Pflege-Komplexbehandlung bei Kindern und Jugendlichen, 41 bis 45 Aufwandspunkte	99.C3.2E †↔	Pflege-Komplexbehandlung bei Kindern und Jugendlichen, 1901 bis 2000 Aufwandspunkte
99.C3.1C †↔	Pflege-Komplexbehandlung bei Kindern und Jugendlichen, 46 bis 50 Aufwandspunkte	99.C3.2F †↔	Pflege-Komplexbehandlung bei Kindern und Jugendlichen, 2001 bis 2100 Aufwandspunkte
99.C3.1D †↔	Pflege-Komplexbehandlung bei Kindern und Jugendlichen, 51 bis 55 Aufwandspunkte	99.C3.2G †↔	Pflege-Komplexbehandlung bei Kindern und Jugendlichen, 2101 bis 2200 Aufwandspunkte
99.C3.1E †↔	Pflege-Komplexbehandlung bei Kindern und Jugendlichen, 56 bis 60 Aufwandspunkte	99.C3.2H †↔	Pflege-Komplexbehandlung bei Kindern und Jugendlichen, 2201 bis 2300 Aufwandspunkte
99.C3.1F †↔	Pflege-Komplexbehandlung bei Kindern und Jugendlichen, 61 bis 65 Aufwandspunkte	99.C3.2I †↔	Pflege-Komplexbehandlung bei Kindern und Jugendlichen, 2301 bis 2400 Aufwandspunkte
99.C3.1G †↔	Pflege-Komplexbehandlung bei Kindern und Jugendlichen, 66 bis 70 Aufwandspunkte	99.C3.2J †↔	Pflege-Komplexbehandlung bei Kindern und Jugendlichen, 2401 bis 2500 Aufwandspunkte
99.C3.1H †↔	Pflege-Komplexbehandlung bei Kindern und Jugendlichen, 71 bis 80 Aufwandspunkte	99.C3.2K †↔	Pflege-Komplexbehandlung bei Kindern und Jugendlichen, 2501 und mehr Aufwandspunkte
99.C3.1I †↔	Pflege-Komplexbehandlung bei Kindern und Jugendlichen, 81 bis 90 Aufwandspunkte	99.C4.18 †↔	Pflege-Komplexbehandlung bei Kleinkindern, 31 bis 35 Aufwandspunkte
99.C3.1J †↔	Pflege-Komplexbehandlung bei Kindern und Jugendlichen, 91 bis 100 Aufwandspunkte	99.C4.1A †↔	Pflege-Komplexbehandlung bei Kleinkindern, 36 bis 40 Aufwandspunkte
99.C3.1K †↔	Pflege-Komplexbehandlung bei Kindern und Jugendlichen, 101 bis 125 Aufwandspunkte	99.C4.1B †↔	Pflege-Komplexbehandlung bei Kleinkindern, 41 bis 45 Aufwandspunkte
99.C3.1L †↔	Pflege-Komplexbehandlung bei Kindern und Jugendlichen, 126 bis 150 Aufwandspunkte	99.C4.1C †↔	Pflege-Komplexbehandlung bei Kleinkindern, 46 bis 50 Aufwandspunkte
99.C3.1M †↔	Pflege-Komplexbehandlung bei Kindern und Jugendlichen, 151 bis 175 Aufwandspunkte	99.C4.1D †↔	Pflege-Komplexbehandlung bei Kleinkindern, 51 bis 55 Aufwandspunkte
99.C3.1N †↔	Pflege-Komplexbehandlung bei Kindern und Jugendlichen, 176 bis 200 Aufwandspunkte	99.C4.1E †↔	Pflege-Komplexbehandlung bei Kleinkindern, 56 bis 60 Aufwandspunkte
99.C3.1O †↔	Pflege-Komplexbehandlung bei Kindern und Jugendlichen, 201 bis 225 Aufwandspunkte	99.C4.1F †↔	Pflege-Komplexbehandlung bei Kleinkindern, 61 bis 65 Aufwandspunkte
99.C3.1P †↔	Pflege-Komplexbehandlung bei Kindern und Jugendlichen, 226 bis 250 Aufwandspunkte	99.C4.1G †↔	Pflege-Komplexbehandlung bei Kleinkindern, 66 bis 70 Aufwandspunkte
99.C3.1Q †↔	Pflege-Komplexbehandlung bei Kindern und Jugendlichen, 251 bis 275 Aufwandspunkte	99.C4.1H †↔	Pflege-Komplexbehandlung bei Kleinkindern, 71 bis 80 Aufwandspunkte
99.C3.1R †↔	Pflege-Komplexbehandlung bei Kindern und Jugendlichen, 276 bis 300 Aufwandspunkte	99.C4.1I †↔	Pflege-Komplexbehandlung bei Kleinkindern, 81 bis 90 Aufwandspunkte
99.C3.1S †↔	Pflege-Komplexbehandlung bei Kindern und Jugendlichen, 301 bis 350 Aufwandspunkte	99.C4.1J †↔	Pflege-Komplexbehandlung bei Kleinkindern, 91 bis 100 Aufwandspunkte
99.C3.1T †↔	Pflege-Komplexbehandlung bei Kindern und Jugendlichen, 351 bis 400 Aufwandspunkte	99.C4.1K †↔	Pflege-Komplexbehandlung bei Kleinkindern, 101 bis 125 Aufwandspunkte
99.C3.1U †↔	Pflege-Komplexbehandlung bei Kindern und Jugendlichen, 401 bis 450 Aufwandspunkte	99.C4.1L †↔	Pflege-Komplexbehandlung bei Kleinkindern, 126 bis 150 Aufwandspunkte

99.C4.1M ‡↔	Pflege-Komplexbehandlung bei Kleinkindern, 151 bis 175 Aufwandspunkte	99.C5.1C ‡↔	Pflege-Komplexbehandlung bei Frühgeborenen, Neugeborenen und Säuglingen, 46 bis 50 Aufwandspunkte
99.C4.1N ‡↔	Pflege-Komplexbehandlung bei Kleinkindern, 176 bis 200 Aufwandspunkte	99.C5.1D ‡↔	Pflege-Komplexbehandlung bei Frühgeborenen, Neugeborenen und Säuglingen, 51 bis 55 Aufwandspunkte
99.C4.1O ‡↔	Pflege-Komplexbehandlung bei Kleinkindern, 201 bis 225 Aufwandspunkte	99.C5.1E ‡↔	Pflege-Komplexbehandlung bei Frühgeborenen, Neugeborenen und Säuglingen, 56 bis 60 Aufwandspunkte
99.C4.1P ‡↔	Pflege-Komplexbehandlung bei Kleinkindern, 226 bis 250 Aufwandspunkte	99.C5.1F ‡↔	Pflege-Komplexbehandlung bei Frühgeborenen, Neugeborenen und Säuglingen, 61 bis 65 Aufwandspunkte
99.C4.1Q ‡↔	Pflege-Komplexbehandlung bei Kleinkindern, 251 bis 275 Aufwandspunkte	99.C5.1G ‡↔	Pflege-Komplexbehandlung bei Frühgeborenen, Neugeborenen und Säuglingen, 66 bis 70 Aufwandspunkte
99.C4.1R ‡↔	Pflege-Komplexbehandlung bei Kleinkindern, 276 bis 300 Aufwandspunkte	99.C5.1H ‡↔	Pflege-Komplexbehandlung bei Frühgeborenen, Neugeborenen und Säuglingen, 71 bis 80 Aufwandspunkte
99.C4.1S ‡↔	Pflege-Komplexbehandlung bei Kleinkindern, 301 bis 350 Aufwandspunkte	99.C5.1I ‡↔	Pflege-Komplexbehandlung bei Frühgeborenen, Neugeborenen und Säuglingen, 81 bis 90 Aufwandspunkte
99.C4.1T ‡↔	Pflege-Komplexbehandlung bei Kleinkindern, 351 bis 400 Aufwandspunkte	99.C5.1J ‡↔	Pflege-Komplexbehandlung bei Frühgeborenen, Neugeborenen und Säuglingen, 91 bis 100 Aufwandspunkte
99.C4.1U ‡↔	Pflege-Komplexbehandlung bei Kleinkindern, 401 bis 450 Aufwandspunkte	99.C5.1K ‡↔	Pflege-Komplexbehandlung bei Frühgeborenen, Neugeborenen und Säuglingen, 101 bis 125 Aufwandspunkte
99.C4.1V ‡↔	Pflege-Komplexbehandlung bei Kleinkindern, 451 bis 500 Aufwandspunkte	99.C5.1L ‡↔	Pflege-Komplexbehandlung bei Frühgeborenen, Neugeborenen und Säuglingen, 126 bis 150 Aufwandspunkte
99.C4.1W ‡↔	Pflege-Komplexbehandlung bei Kleinkindern, 501 bis 600 Aufwandspunkte	99.C5.1M ‡↔	Pflege-Komplexbehandlung bei Frühgeborenen, Neugeborenen und Säuglingen, 151 bis 175 Aufwandspunkte
99.C4.1Y ‡↔	Pflege-Komplexbehandlung bei Kleinkindern, 601 bis 700 Aufwandspunkte	99.C5.1N ‡↔	Pflege-Komplexbehandlung bei Frühgeborenen, Neugeborenen und Säuglingen, 176 bis 200 Aufwandspunkte
99.C4.21 ‡↔	Pflege-Komplexbehandlung bei Kleinkindern, 701 bis 800 Aufwandspunkte	99.C5.1O ‡↔	Pflege-Komplexbehandlung bei Frühgeborenen, Neugeborenen und Säuglingen, 201 bis 225 Aufwandspunkte
99.C4.22 ‡↔	Pflege-Komplexbehandlung bei Kleinkindern, 801 bis 900 Aufwandspunkte	99.C5.1P ‡↔	Pflege-Komplexbehandlung bei Frühgeborenen, Neugeborenen und Säuglingen, 226 bis 250 Aufwandspunkte
99.C4.23 ‡↔	Pflege-Komplexbehandlung bei Kleinkindern, 901 bis 1000 Aufwandspunkte	99.C5.1Q ‡↔	Pflege-Komplexbehandlung bei Frühgeborenen, Neugeborenen und Säuglingen, 251 bis 275 Aufwandspunkte
99.C4.24 ‡↔	Pflege-Komplexbehandlung bei Kleinkindern, 1001 bis 1100 Aufwandspunkte	99.C5.1R ‡↔	Pflege-Komplexbehandlung bei Frühgeborenen, Neugeborenen und Säuglingen, 276 bis 300 Aufwandspunkte
99.C4.25 ‡↔	Pflege-Komplexbehandlung bei Kleinkindern, 1101 bis 1200 Aufwandspunkte	99.C5.1S ‡↔	Pflege-Komplexbehandlung bei Frühgeborenen, Neugeborenen und Säuglingen, 301 bis 350 Aufwandspunkte
99.C4.26 ‡↔	Pflege-Komplexbehandlung bei Kleinkindern, 1201 bis 1300 Aufwandspunkte	99.C5.1T ‡↔	Pflege-Komplexbehandlung bei Frühgeborenen, Neugeborenen und Säuglingen, 351 bis 400 Aufwandspunkte
99.C4.27 ‡↔	Pflege-Komplexbehandlung bei Kleinkindern, 1301 bis 1400 Aufwandspunkte	99.C5.1U ‡↔	Pflege-Komplexbehandlung bei Frühgeborenen, Neugeborenen und Säuglingen, 401 bis 450 Aufwandspunkte
99.C4.28 ‡↔	Pflege-Komplexbehandlung bei Kleinkindern, 1401 bis 1500 Aufwandspunkte	99.C5.1V ‡↔	Pflege-Komplexbehandlung bei Frühgeborenen, Neugeborenen und Säuglingen, 451 bis 500 Aufwandspunkte
99.C4.2A ‡↔	Pflege-Komplexbehandlung bei Kleinkindern, 1501 bis 1600 Aufwandspunkte	99.C5.1W ‡↔	Pflege-Komplexbehandlung bei Frühgeborenen, Neugeborenen und Säuglingen, 501 bis 600 Aufwandspunkte
99.C4.2B ‡↔	Pflege-Komplexbehandlung bei Kleinkindern, 1601 bis 1700 Aufwandspunkte	99.C5.1Y ‡↔	Pflege-Komplexbehandlung bei Frühgeborenen, Neugeborenen und Säuglingen, 601 bis 700 Aufwandspunkte
99.C4.2C ‡↔	Pflege-Komplexbehandlung bei Kleinkindern, 1701 bis 1800 Aufwandspunkte	99.C5.21 ‡↔	Pflege-Komplexbehandlung bei Frühgeborenen, Neugeborenen und Säuglingen, 701 bis 800 Aufwandspunkte
99.C4.2D ‡↔	Pflege-Komplexbehandlung bei Kleinkindern, 1801 bis 1900 Aufwandspunkte		
99.C4.2E ‡↔	Pflege-Komplexbehandlung bei Kleinkindern, 1901 bis 2000 Aufwandspunkte		
99.C4.2F ‡↔	Pflege-Komplexbehandlung bei Kleinkindern, 2001 bis 2100 Aufwandspunkte		
99.C4.2G ‡↔	Pflege-Komplexbehandlung bei Kleinkindern, 2101 bis 2200 Aufwandspunkte		
99.C4.2H ‡↔	Pflege-Komplexbehandlung bei Kleinkindern, 2201 bis 2300 Aufwandspunkte		
99.C4.2I ‡↔	Pflege-Komplexbehandlung bei Kleinkindern, 2301 bis 2400 Aufwandspunkte		
99.C4.2J ‡↔	Pflege-Komplexbehandlung bei Kleinkindern, 2401 bis 2500 Aufwandspunkte		
99.C4.2K ‡↔	Pflege-Komplexbehandlung bei Kleinkindern, 2501 und mehr Aufwandspunkte		
99.C5.18 ‡↔	Pflege-Komplexbehandlung bei Frühgeborenen, Neugeborenen und Säuglingen, 31 bis 35 Aufwandspunkte		
99.C5.1A ‡↔	Pflege-Komplexbehandlung bei Frühgeborenen, Neugeborenen und Säuglingen, 36 bis 40 Aufwandspunkte		
99.C5.1B ‡↔	Pflege-Komplexbehandlung bei Frühgeborenen, Neugeborenen und Säuglingen, 41 bis 45 Aufwandspunkte		

99.C5.22 †↔	Pflege-Komplexbehandlung bei Frühgeborenen, Neugeborenen und Säuglingen, 801 bis 900 Aufwandspunkte	99.C5.2A †↔	Pflege-Komplexbehandlung bei Frühgeborenen, Neugeborenen und Säuglingen, 1501 bis 1600 Aufwandspunkte
99.C5.23 †↔	Pflege-Komplexbehandlung bei Frühgeborenen, Neugeborenen und Säuglingen, 901 bis 1000 Aufwandspunkte	99.C5.2B †↔	Pflege-Komplexbehandlung bei Frühgeborenen, Neugeborenen und Säuglingen, 1601 bis 1700 Aufwandspunkte
99.C5.24 †↔	Pflege-Komplexbehandlung bei Frühgeborenen, Neugeborenen und Säuglingen, 1001 bis 1100 Aufwandspunkte	99.C5.2C †↔	Pflege-Komplexbehandlung bei Frühgeborenen, Neugeborenen und Säuglingen, 1701 bis 1800 Aufwandspunkte
99.C5.25 †↔	Pflege-Komplexbehandlung bei Frühgeborenen, Neugeborenen und Säuglingen, 1101 bis 1200 Aufwandspunkte	99.C5.2D †↔	Pflege-Komplexbehandlung bei Frühgeborenen, Neugeborenen und Säuglingen, 1801 bis 1900 Aufwandspunkte
99.C5.26 †↔	Pflege-Komplexbehandlung bei Frühgeborenen, Neugeborenen und Säuglingen, 1201 bis 1300 Aufwandspunkte	99.C5.2E †↔	Pflege-Komplexbehandlung bei Frühgeborenen, Neugeborenen und Säuglingen, 1901 bis 2000 Aufwandspunkte
99.C5.27 †↔	Pflege-Komplexbehandlung bei Frühgeborenen, Neugeborenen und Säuglingen, 1301 bis 1400 Aufwandspunkte	99.C5.2F †↔	Pflege-Komplexbehandlung bei Frühgeborenen, Neugeborenen und Säuglingen, 2001 bis 2100 Aufwandspunkte
99.C5.28 †↔	Pflege-Komplexbehandlung bei Frühgeborenen, Neugeborenen und Säuglingen, 1401 bis 1500 Aufwandspunkte	99.C5.2G †↔	Pflege-Komplexbehandlung bei Frühgeborenen, Neugeborenen und Säuglingen, 2101 und mehr Aufwandspunkte

ADR G B63**Demenz und andere chronische Störungen der Hirnfunktion**

Hauptdiagnose in Tabelle B63-1

DRG B63A**Demenz und andere chronische Störungen der Hirnfunktion mit äusserst schweren CC oder neurologische Komplexdiagnostik**

PCCL > 3 oder Prozedur in Tabelle B63-2

DRG B63B**Demenz und andere chronische Störungen der Hirnfunktion****Diagnose B63-1**

E51.2	Wernicke-Enzephalopathie	F07.1	Postenzephalitisches Syndrom
F01.0	Vaskuläre Demenz mit akutem Beginn	F07.8	Sonstige organische Persönlichkeits- und Verhaltensstörungen aufgrund einer Krankheit, Schädigung oder Funktionsstörung des Gehirns
F01.1	Multiinfarkt-Demenz	G30.0	Alzheimer-Krankheit mit frühem Beginn {F00.0}
F01.2	Subkortikale vaskuläre Demenz	G30.1	Alzheimer-Krankheit mit spätem Beginn {F00.1}
F01.3	Gemischte kortikale und subkortikale vaskuläre Demenz	G30.8	Sonstige Alzheimer-Krankheit {F00.2}
F01.8	Sonstige vaskuläre Demenz	G30.9	Alzheimer-Krankheit, nicht näher bezeichnet {F00.9}
F04	Organisches amnestisches Syndrom, nicht durch Alkohol oder andere psychotrope Substanzen bedingt	G31.0	Umschriebene Hirnatrophie
F06.8	Sonstige näher bezeichnete organische psychische Störungen aufgrund einer Schädigung oder Funktionsstörung des Gehirns oder einer körperlichen Krankheit	G93.80	Apallisches Syndrom
F06.9	Nicht näher bezeichnete organische psychische Störung aufgrund einer Schädigung oder Funktionsstörung des Gehirns oder einer körperlichen Krankheit	G93.88	Sonstige näher bezeichnete Krankheiten des Gehirns
F07.0	Organische Persönlichkeitsstörung	G98	Sonstige Krankheiten des Nervensystems, anderenorts nicht klassifiziert
		I67.2	Zerebrale Atherosklerose
		I67.4	Hypertensive Enzephalopathie
		I67.80	Vasospasmen bei Subarachnoidalblutung
		I67.88	Sonstige näher bezeichnete zerebrovaskuläre Krankheiten
		R54	Senilität

Prozedur B63-2

99.A6.11 †↔	Neurologische Komplexdiagnostik, mit neurometabolischer Labordiagnostik und infektiologischer/autoimmunitzündlicher Labordiagnostik	99.A6.13 †↔	Neurologische Komplexdiagnostik, mit neurometabolischer Labordiagnostik und infektiologischer/autoimmunitzündlicher Labordiagnostik sowie genetischer Diagnostik
99.A6.12 †↔	Neurologische Komplexdiagnostik, mit genetischer Diagnostik	99.A7 †↔	Komplexdiagnostik des akuten Hirnschlags in Stroke Unit oder Stroke Center, bis maximal 24 Stunden

ADRG B64**Delirium**

Hauptdiagnose in Tabelle B64-1

DRG B64A**Delirium mit schweren CC**

PCCL > 2

DRG B64B**Delirium****Diagnose B64-1**

F05.0	Delir ohne Demenz	F06.4	Organische Angststörung
F05.1	Delir bei Demenz	F06.5	Organische dissoziative Störung
F05.8	Sonstige Formen des Delirs	F06.6	Organische emotional labile [asthenische] Störung
F05.9	Delir, nicht näher bezeichnet	F06.7	Leichte kognitive Störung
F06.0	Organische Halluzinose	F07.9	Nicht näher bezeichnete organische Persönlichkeits- und Verhaltensstörung aufgrund einer Krankheit, Schädigung oder Funktionsstörung des Gehirns
F06.1	Organische katatone Störung		
F06.2	Organische wahnhaft [schizophreniforme] Störung		
F06.3	Organische affektive Störungen		

ADRG B66**Neubildungen des Nervensystems oder Stupor und Koma, nicht traumatisch bedingt**

Hauptdiagnose in Tabelle B66-1

DRG B66A**Neubildungen des Nervensystems oder Stupor und Koma nicht traumatisch bedingt mit äusserst schweren CC oder bestimmte Prozedur, oder Alter < 16 Jahre mit Para-/Tetraplegie mehr als ein Belegungstag**

PCCL > 3 oder Prozedur in Tabelle B66-3 oder (Alter < 16 Jahre) und (Diagnose in Tabelle B66-2 und Verweildauer > 1 Tag)

DRG B66B**Neubildungen des Nervensystems oder Stupor und Koma nicht traumatisch bedingt, Alter < 16 Jahre**

Alter < 16 Jahre

DRG B66C**Neubildungen des Nervensystems oder Stupor und Koma nicht traumatisch bedingt, Alter > 15 Jahre****Diagnose B66-1**

C41.01	Bösartige Neubildung des Knochens und des Gelenkknorpels: Kraniofazial	C72.5	Bösartige Neubildung: Sonstige und nicht näher bezeichnete Hirnnerven
C69.6	Bösartige Neubildung: Orbita	C72.8	Bösartige Neubildung: Gehirn und andere Teile des Zentralnervensystems, mehrere Teilbereiche überlappend
C70.0	Bösartige Neubildung: Hirnhäute	C75.1	Bösartige Neubildung: Hypophyse
C70.1	Bösartige Neubildung: Rückenmarkshäute	C75.2	Bösartige Neubildung: Ductus craniopharyngealis
C70.9	Bösartige Neubildung: Meningen, nicht näher bezeichnet	C75.3	Bösartige Neubildung: Epiphyse [Glandula pinealis] [Zirbeldrüse]
C71.0	Bösartige Neubildung: Zerebrum, ausgenommen Hirnlappen und Ventrikel	C75.4	Bösartige Neubildung: Glomus caroticum
C71.1	Bösartige Neubildung: Frontallappen	C75.5	Bösartige Neubildung: Glomus aorticum und sonstige Paraganglien
C71.2	Bösartige Neubildung: Temporallappen	C79.3	Sekundäre bösartige Neubildung des Gehirns und der Hirnhäute
C71.3	Bösartige Neubildung: Parietallappen	C79.4	Sekundäre bösartige Neubildung sonstiger und nicht näher bezeichneter Teile des Nervensystems
C71.4	Bösartige Neubildung: Okzipitallappen	D18.02	Hämangiom: Intrakraniell
C71.5	Bösartige Neubildung: Hirnventrikel	D32.0	Gutartige Neubildung: Hirnhäute
C71.6	Bösartige Neubildung: Zerebellum	D32.1	Gutartige Neubildung: Rückenmarkshäute
C71.7	Bösartige Neubildung: Hirnstamm	D33.0	Gutartige Neubildung: Gehirn, supratentoriell
C71.8	Bösartige Neubildung: Gehirn, mehrere Teilbereiche überlappend	D33.1	Gutartige Neubildung: Gehirn, infratentoriell
C72.0	Bösartige Neubildung: Rückenmark	D33.3	Gutartige Neubildung: Hirnnerven
C72.1	Bösartige Neubildung: Cauda equina	D33.4	Gutartige Neubildung: Rückenmark
C72.2	Bösartige Neubildung: Nn. olfactorii [I. Hirnnerv]		
C72.3	Bösartige Neubildung: N. opticus [II. Hirnnerv]		
C72.4	Bösartige Neubildung: N. vestibulocochlearis [VIII. Hirnnerv]		

D33.7	Gutartige Neubildung: Sonstige näher bezeichnete Teile des Zentralnervensystems	D44.4	Neubildung unsicheren oder unbekanntem Verhaltens: Ductus craniopharyngealis
D35.2	Gutartige Neubildung: Hypophyse	D44.5	Neubildung unsicheren oder unbekanntem Verhaltens: Epiphyse [Glandula pinealis] [Zirbeldrüse]
D35.3	Gutartige Neubildung: Ductus craniopharyngealis	D44.6	Neubildung unsicheren oder unbekanntem Verhaltens: Glomus caroticum
D35.4	Gutartige Neubildung: Epiphyse [Glandula pinealis] [Zirbeldrüse]	D44.7	Neubildung unsicheren oder unbekanntem Verhaltens: Glomus aorticum und sonstige Paraganglien
D35.5	Gutartige Neubildung: Glomus caroticum	E03.5	Myxödemkoma
D35.6	Gutartige Neubildung: Glomus aorticum und sonstige Paraganglien	G93.5	Compressio cerebri
D36.1	Gutartige Neubildung: Periphere Nerven und autonomes Nervensystem	G93.6	Hirnödem
D42.0	Neubildung unsicheren oder unbekanntem Verhaltens: Hirnhäute	P91.0	Zerebrale Ischämie beim Neugeborenen
D42.1	Neubildung unsicheren oder unbekanntem Verhaltens: Rückenmarkhäute	P91.1	Erworbene periventriculäre Zysten beim Neugeborenen
D43.0	Neubildung unsicheren oder unbekanntem Verhaltens: Gehirn, supratentoriell	P91.2	Zerebrale Leukomalazie beim Neugeborenen
D43.1	Neubildung unsicheren oder unbekanntem Verhaltens: Gehirn, infratentoriell	P91.4	Zerebraler Depressionszustand des Neugeborenen
D43.3	Neubildung unsicheren oder unbekanntem Verhaltens: Hirnnerven	P91.5	Koma beim Neugeborenen
D43.4	Neubildung unsicheren oder unbekanntem Verhaltens: Rückenmark	P91.6	Hypoxisch-ischämische Enzephalopathie beim Neugeborenen [HIE]
D43.7	Neubildung unsicheren oder unbekanntem Verhaltens: Sonstige Teile des Zentralnervensystems	P91.80	Locked-in-Syndrom und apallisches Syndrom beim Neugeborenen
D44.3	Neubildung unsicheren oder unbekanntem Verhaltens: Hypophyse	P91.88	Sonstige näher bezeichnete zerebrale Störungen beim Neugeborenen
		R40.0	Somnolenz
		R40.1	Sopor

Diagnose B66-2

G04.1	Humane T-Zell-lymphotrope Virus-assoziierte Myelopathie	G82.32	Schlaffe Tetraparese und Tetraplegie: Chronische komplette Querschnittlähmung
G82.00	Schlaffe Paraparese und Paraplegie: Akute komplette Querschnittlähmung nichttraumatischer Genese	G82.33	Schlaffe Tetraparese und Tetraplegie: Chronische inkomplette Querschnittlähmung
G82.01	Schlaffe Paraparese und Paraplegie: Akute inkomplette Querschnittlähmung nichttraumatischer Genese	G82.40	Spastische Tetraparese und Tetraplegie: Akute komplette Querschnittlähmung nichttraumatischer Genese
G82.02	Schlaffe Paraparese und Paraplegie: Chronische komplette Querschnittlähmung	G82.41	Spastische Tetraparese und Tetraplegie: Akute inkomplette Querschnittlähmung nichttraumatischer Genese
G82.03	Schlaffe Paraparese und Paraplegie: Chronische inkomplette Querschnittlähmung	G82.42	Spastische Tetraparese und Tetraplegie: Chronische komplette Querschnittlähmung
G82.10	Spastische Paraparese und Paraplegie: Akute komplette Querschnittlähmung nichttraumatischer Genese	G82.43	Spastische Tetraparese und Tetraplegie: Chronische inkomplette Querschnittlähmung
G82.11	Spastische Paraparese und Paraplegie: Akute inkomplette Querschnittlähmung nichttraumatischer Genese	G82.50	Tetraparese und Tetraplegie, nicht näher bezeichnet: Akute komplette Querschnittlähmung nichttraumatischer Genese
G82.12	Spastische Paraparese und Paraplegie: Chronische komplette Querschnittlähmung	G82.51	Tetraparese und Tetraplegie, nicht näher bezeichnet: Akute inkomplette Querschnittlähmung nichttraumatischer Genese
G82.13	Spastische Paraparese und Paraplegie: Chronische inkomplette Querschnittlähmung	G82.52	Tetraparese und Tetraplegie, nicht näher bezeichnet: Chronische komplette Querschnittlähmung
G82.20	Paraparese und Paraplegie, nicht näher bezeichnet: Akute komplette Querschnittlähmung nichttraumatischer Genese	G82.53	Tetraparese und Tetraplegie, nicht näher bezeichnet: Chronische inkomplette Querschnittlähmung
G82.21	Paraparese und Paraplegie, nicht näher bezeichnet: Akute inkomplette Querschnittlähmung nichttraumatischer Genese	G83.5	Locked-in-Syndrom
G82.22	Paraparese und Paraplegie, nicht näher bezeichnet: Chronische komplette Querschnittlähmung	G93.80	Apallisches Syndrom
G82.23	Paraparese und Paraplegie, nicht näher bezeichnet: Chronische inkomplette Querschnittlähmung	P11.50	Geburtsverletzung der Wirbelsäule und des Rückenmarkes: Mit akuter Querschnittlähmung
G82.30	Schlaffe Tetraparese und Tetraplegie: Akute komplette Querschnittlähmung nichttraumatischer Genese	P11.51	Geburtsverletzung der Wirbelsäule und des Rückenmarkes: Mit chronischer Querschnittlähmung
G82.31	Schlaffe Tetraparese und Tetraplegie: Akute inkomplette Querschnittlähmung nichttraumatischer Genese	P91.80	Locked-in-Syndrom und apallisches Syndrom beim Neugeborenen
		S34.18	Sonstige Verletzung des lumbalen Rückenmarkes
		S34.38	Sonstige und nicht näher bezeichnete Verletzungen der Cauda equina

Prozedur B66-3

93.8B.18 †↔ Basisleistung «Spezialisierte Palliative Care», mindestens 7 bis 13 Behandlungstage

93.8B.1A †↔ Basisleistung «Spezialisierte Palliative Care», mindestens 14 bis 20 Behandlungstage

93.8B.1B †↔ Basisleistung «Spezialisierte Palliative Care», mindestens 21 bis 27 Behandlungstage

93.8B.1C †↔ Basisleistung «Spezialisierte Palliative Care», 28 und mehr Behandlungstage

ADRG B67**Morbus Parkinson oder KBH bei extrapyramidal-motorischen Krankheiten ab 7 Behandlungstage**

Hauptdiagnose in Tabelle B67-1 oder Prozedur in Tabelle B67-6

DRG B67A**Morbus Parkinson mit schwerster Beeinträchtigung oder Ersteinstellung Levodopa-Arzneimittelpumpe**

(Hauptdiagnose in Tabelle B67-2 oder PCCL > 3 oder Hauptdiagnose in Tabelle B67-3 und Nebendiagnose in Tabelle B67-4 und Nebendiagnose in Tabelle B67-5 oder mindestens eine Prozedur in Tabelle B67-7) und (Hauptdiagnose in Tabelle B67-2 oder Prozedur in Tabelle B67-8)

DRG B67B**Morbus Parkinson mit äusserst schweren CC oder bestimmten Diagnosen oder Einstellung neurologischer Stimulationsparameter oder KBH bei extrapyr.-motor. Krankheiten ab 7 Behandlungstage**

Hauptdiagnose in Tabelle B67-2 oder PCCL > 3 oder Hauptdiagnose in Tabelle B67-3 und Nebendiagnose in Tabelle B67-4 und Nebendiagnose in Tabelle B67-5 oder mindestens eine Prozedur in Tabelle B67-7

DRG B67C**Morbus Parkinson****Diagnose B67-1**

G20.00	Primäres Parkinson-Syndrom mit fehlender oder geringer Beeinträchtigung: Ohne Wirkungsfluktuation	G20.91	Primäres Parkinson-Syndrom, nicht näher bezeichnet: Mit Wirkungsfluktuation
G20.01	Primäres Parkinson-Syndrom mit fehlender oder geringer Beeinträchtigung: Mit Wirkungsfluktuation	G21.0	Malignes Neuroleptika-Syndrom
G20.10	Primäres Parkinson-Syndrom mit mäßiger bis schwerer Beeinträchtigung: Ohne Wirkungsfluktuation	G21.1	Sonstiges arzneimittelinduziertes Parkinson-Syndrom
G20.11	Primäres Parkinson-Syndrom mit mäßiger bis schwerer Beeinträchtigung: Mit Wirkungsfluktuation	G21.2	Parkinson-Syndrom durch sonstige exogene Agenzien
G20.20	Primäres Parkinson-Syndrom mit schwerster Beeinträchtigung: Ohne Wirkungsfluktuation	G21.3	Postenzephalitisches Parkinson-Syndrom
G20.21	Primäres Parkinson-Syndrom mit schwerster Beeinträchtigung: Mit Wirkungsfluktuation	G21.4	Vaskuläres Parkinson-Syndrom
G20.90	Primäres Parkinson-Syndrom, nicht näher bezeichnet: Ohne Wirkungsfluktuation	G21.8	Sonstiges sekundäres Parkinson-Syndrom
		G23.0	Hallervorden-Spatz-Syndrom
		G23.1	Progressive supranukleäre Ophthalmoplegie [Steele-Richardson-Olszewski-Syndrom]
		G23.8	Sonstige näher bezeichnete degenerative Krankheiten der Basalganglien

Diagnose B67-2

G20.20	Primäres Parkinson-Syndrom mit schwerster Beeinträchtigung: Ohne Wirkungsfluktuation	G20.21	Primäres Parkinson-Syndrom mit schwerster Beeinträchtigung: Mit Wirkungsfluktuation
--------	--	--------	---

Diagnose B67-3

G20.00	Primäres Parkinson-Syndrom mit fehlender oder geringer Beeinträchtigung: Ohne Wirkungsfluktuation	G20.11	Primäres Parkinson-Syndrom mit mäßiger bis schwerer Beeinträchtigung: Mit Wirkungsfluktuation
G20.01	Primäres Parkinson-Syndrom mit fehlender oder geringer Beeinträchtigung: Mit Wirkungsfluktuation	G20.90	Primäres Parkinson-Syndrom, nicht näher bezeichnet: Ohne Wirkungsfluktuation
G20.10	Primäres Parkinson-Syndrom mit mäßiger bis schwerer Beeinträchtigung: Ohne Wirkungsfluktuation	G20.91	Primäres Parkinson-Syndrom, nicht näher bezeichnet: Mit Wirkungsfluktuation

Diagnose B67-4

F02.3 Demenz bei primärem Parkinson-Syndrom {G20.-}

Diagnose B67-5

F06.0 Organische Halluzinose

F06.2 Organische wahnhafte [schizophreniforme] Störung

Prozedur B67-6

99.B4.14 †↔ Multimodale Komplexbehandlung bei extrapyramidal-motorischen Krankheiten, mindestens 7 bis 13 Behandlungstage

99.B4.16 †↔ Multimodale Komplexbehandlung bei extrapyramidal-motorischen Krankheiten, 21 und mehr Behandlungstage

99.B4.15 †↔ Multimodale Komplexbehandlung bei extrapyramidal-motorischen Krankheiten, mindestens 14 bis 20 Behandlungstage

Prozedur B67-7

89.1A.11 †↔ Neurologische Einstellung von Stimulationsparametern, mehr als 5 Tage

99.B4.15 †↔ Multimodale Komplexbehandlung bei extrapyramidal-motorischen Krankheiten, mindestens 14 bis 20 Behandlungstage

99.2B.12 †↔ Ersteinstellung der Behandlung von Morbus Parkinson im fortgeschrittenen Stadium mit einer Arzneimittelpumpe mit Levodopa/Carbidopa

99.B4.16 †↔ Multimodale Komplexbehandlung bei extrapyramidal-motorischen Krankheiten, 21 und mehr Behandlungstage

99.B4.14 †↔ Multimodale Komplexbehandlung bei extrapyramidal-motorischen Krankheiten, mindestens 7 bis 13 Behandlungstage

Prozedur B67-8

99.2B.12 †↔ Ersteinstellung der Behandlung von Morbus Parkinson im fortgeschrittenen Stadium mit einer Arzneimittelpumpe mit Levodopa/Carbidopa

DRG B68**Multiple Sklerose und zerebellare Ataxie**

Hauptdiagnose in Tabelle B68-1

DRG B68A**Multiple Sklerose und zerebellare Ataxie mit komplexer Diagnose oder äusserst schwere CC oder neurologische Komplexdiagnostik oder mehrzeitig bestimmte Prozedur oder Para-/Tetraplegie**

PCCL > 3 oder Hauptdiagnose in Tabelle B68-2 oder Prozedur in Tabelle B68-4 oder mindestens zwei Behandlungen, die mindestens einen Tag auseinander liegen in [mindestens zwei Prozeduren in Tabelle B68-5] oder Diagnose in Tabelle B68-3

DRG B68B**Multiple Sklerose und zerebellare Ataxie****Diagnose B68-1**G11.0 Angeborene nichtprogressive Ataxie
G11.1 Früh beginnende zerebellare Ataxie
G11.2 Spät beginnende zerebellare Ataxie
G11.3 Zerebellare Ataxie mit defektem DNA-Reparatursystem

G35.20 Multiple Sklerose mit primär-chronischem Verlauf: Ohne Angabe einer akuten Exazerbation oder Progression

G11.4 Hereditäre spastische Paraplegie
G11.8 Sonstige hereditäre Ataxien
G35.0 Erstmanifestation einer multiplen Sklerose
G35.10 Multiple Sklerose mit vorherrschend schubförmigem Verlauf: Ohne Angabe einer akuten Exazerbation oder Progression

G35.21 Multiple Sklerose mit primär-chronischem Verlauf: Mit Angabe einer akuten Exazerbation oder Progression

G35.11 Multiple Sklerose mit vorherrschend schubförmigem Verlauf: Mit Angabe einer akuten Exazerbation oder Progression

G35.30 Multiple Sklerose mit sekundär-chronischem Verlauf: Ohne Angabe einer akuten Exazerbation oder Progression

G35.31 Multiple Sklerose mit sekundär-chronischem Verlauf: Mit Angabe einer akuten Exazerbation oder Progression

G36.0 Neuromyelitis optica [Devic-Krankheit]

G36.1 Akute und subakute hämorrhagische Leukoenzephalitis [Hurst]

G36.8	Sonstige näher bezeichnete akute disseminierte Demyelinisation	G37.4	Subakute nekrotisierende Myelitis [Foix-Alajouanine-Syndrom]
G37.0	Diffuse Hirnsklerose	G37.5	Konzentrische Sklerose [Baló-Krankheit]
G37.1	Zentrale Demyelinisation des Corpus callosum	G37.8	Sonstige näher bezeichnete demyelinisierende Krankheiten des Zentralnervensystems
G37.2	Zentrale pontine Myelinolyse		
G37.3	Myelitis transversa acuta bei demyelinisierender Krankheit des Zentralnervensystems		

Diagnose B68-2

G11.0	Angeborene nichtprogressive Ataxie	G37.2	Zentrale pontine Myelinolyse
G11.1	Früh beginnende zerebellare Ataxie	G37.3	Myelitis transversa acuta bei demyelinisierender Krankheit des Zentralnervensystems
G11.2	Spät beginnende zerebellare Ataxie		
G11.3	Zerebellare Ataxie mit defektem DNA-Reparatursystem	G37.4	Subakute nekrotisierende Myelitis [Foix-Alajouanine-Syndrom]
G11.4	Hereditäre spastische Paraplegie	G37.5	Konzentrische Sklerose [Baló-Krankheit]
G11.8	Sonstige hereditäre Ataxien	G37.8	Sonstige näher bezeichnete demyelinisierende Krankheiten des Zentralnervensystems
G37.0	Diffuse Hirnsklerose		
G37.1	Zentrale Demyelinisation des Corpus callosum		

Diagnose B68-3

G04.1	Humane T-Zell-lymphotrope Virus-assoziierte Myelopathie	G82.32	Schlaffe Tetraparese und Tetraplegie: Chronische komplette Querschnittlähmung
G82.00	Schlaffe Paraparese und Paraplegie: Akute komplette Querschnittlähmung nichttraumatischer Genese	G82.33	Schlaffe Tetraparese und Tetraplegie: Chronische inkomplette Querschnittlähmung
G82.01	Schlaffe Paraparese und Paraplegie: Akute inkomplette Querschnittlähmung nichttraumatischer Genese	G82.40	Spastische Tetraparese und Tetraplegie: Akute komplette Querschnittlähmung nichttraumatischer Genese
G82.02	Schlaffe Paraparese und Paraplegie: Chronische komplette Querschnittlähmung	G82.41	Spastische Tetraparese und Tetraplegie: Akute inkomplette Querschnittlähmung nichttraumatischer Genese
G82.03	Schlaffe Paraparese und Paraplegie: Chronische inkomplette Querschnittlähmung	G82.42	Spastische Tetraparese und Tetraplegie: Chronische komplette Querschnittlähmung
G82.10	Spastische Paraparese und Paraplegie: Akute komplette Querschnittlähmung nichttraumatischer Genese	G82.43	Spastische Tetraparese und Tetraplegie: Chronische inkomplette Querschnittlähmung
G82.11	Spastische Paraparese und Paraplegie: Akute inkomplette Querschnittlähmung nichttraumatischer Genese	G82.50	Tetraparese und Tetraplegie, nicht näher bezeichnet: Akute komplette Querschnittlähmung nichttraumatischer Genese
G82.12	Spastische Paraparese und Paraplegie: Chronische komplette Querschnittlähmung	G82.51	Tetraparese und Tetraplegie, nicht näher bezeichnet: Akute inkomplette Querschnittlähmung nichttraumatischer Genese
G82.13	Spastische Paraparese und Paraplegie: Chronische inkomplette Querschnittlähmung	G82.52	Tetraparese und Tetraplegie, nicht näher bezeichnet: Chronische komplette Querschnittlähmung
G82.20	Paraparese und Paraplegie, nicht näher bezeichnet: Akute komplette Querschnittlähmung nichttraumatischer Genese	G82.53	Tetraparese und Tetraplegie, nicht näher bezeichnet: Chronische inkomplette Querschnittlähmung
G82.21	Paraparese und Paraplegie, nicht näher bezeichnet: Akute inkomplette Querschnittlähmung nichttraumatischer Genese	G83.5	Locked-in-Syndrom
G82.22	Paraparese und Paraplegie, nicht näher bezeichnet: Chronische komplette Querschnittlähmung	G93.80	Apallisches Syndrom
G82.23	Paraparese und Paraplegie, nicht näher bezeichnet: Chronische inkomplette Querschnittlähmung	P11.50	Geburtsverletzung der Wirbelsäule und des Rückenmarkes: Mit akuter Querschnittlähmung
G82.30	Schlaffe Tetraparese und Tetraplegie: Akute komplette Querschnittlähmung nichttraumatischer Genese	P11.51	Geburtsverletzung der Wirbelsäule und des Rückenmarkes: Mit chronischer Querschnittlähmung
G82.31	Schlaffe Tetraparese und Tetraplegie: Akute inkomplette Querschnittlähmung nichttraumatischer Genese	P91.80	Locked-in-Syndrom und apallisches Syndrom beim Neugeborenen
		S34.18	Sonstige Verletzung des lumbalen Rückenmarkes
		S34.38	Sonstige und nicht näher bezeichnete Verletzungen der Cauda equina

Prozedur B68-4

99.A6.11 ‡↔ Neurologische Komplexdiagnostik, mit neurometabolischer Labordiagnostik und infektiologischer/autoimmunentzündlicher Labordiagnostik	99.A6.13 ‡↔ Neurologische Komplexdiagnostik, mit neurometabolischer Labordiagnostik und infektiologischer/autoimmunentzündlicher Labordiagnostik sowie genetischer Diagnostik
99.A6.12 ‡↔ Neurologische Komplexdiagnostik, mit genetischer Diagnostik	99.A7 ‡↔ Komplexdiagnostik des akuten Hirnschlags in Stroke Unit oder Stroke Center, bis maximal 24 Stunden

Prozedur B68-5

99.71.12 ‡↔ Therapeutische Plasmapherese, Plasmaaustausch mit NaCl und Kolloiden (z. B. Albumin)

ADRG B69**Transitorische ischämische Attacke (TIA) und extrakranielle Gefäßverschlüsse**

Hauptdiagnose in Tabelle B69-1

DRG B69A**Transitorische ischämische Attacke (TIA) und extrakranielle Gefäßverschlüsse mit neurologischer Komplexbehandlung des akuten Schlaganfalls > 72 Stunden oder neurologische Komplexbehandlung mit äusserst schweren CC**

Prozedur in Tabelle B69-2 oder PCCL > 3 und mindestens eine Prozedur in Tabelle B69-3

DRG B69B**Transitorische ischämische Attacke (TIA) und extrakranielle Gefäßverschlüsse mit anderer neurologischer Komplexbehandlung des akuten Schlaganfalls oder neurologische Komplexdiagnostik oder äusserst schwere CC**

Prozedur in Tabelle B69-4 oder mindestens eine Prozedur in Tabelle B69-5 oder PCCL > 3

DRG B69C**Transitorische ischämische Attacke (TIA) und extrakranielle Gefäßverschlüsse****Diagnose B69-1**

G45.02	Arteria-vertebralis-Syndrom mit Basilaris-Symptomatik: Komplette Rückbildung innerhalb von 1 bis 24 Stunden	G45.39	Amaurosis fugax: Verlauf der Rückbildung nicht näher bezeichnet
G45.03	Arteria-vertebralis-Syndrom mit Basilaris-Symptomatik: Komplette Rückbildung innerhalb von weniger als 1 Stunde	G45.42	Transiente globale Amnesie [amnestische Episode]: Komplette Rückbildung innerhalb von 1 bis 24 Stunden
G45.09	Arteria-vertebralis-Syndrom mit Basilaris-Symptomatik: Verlauf der Rückbildung nicht näher bezeichnet	G45.43	Transiente globale Amnesie [amnestische Episode]: Komplette Rückbildung innerhalb von weniger als 1 Stunde
G45.12	Arteria-carotis-interna-Syndrom (halbseitig): Komplette Rückbildung innerhalb von 1 bis 24 Stunden	G45.49	Transiente globale Amnesie [amnestische Episode]: Verlauf der Rückbildung nicht näher bezeichnet
G45.13	Arteria-carotis-interna-Syndrom (halbseitig): Komplette Rückbildung innerhalb von weniger als 1 Stunde	G45.82	Sonstige zerebrale transitorische Ischämie und verwandte Syndrome: Komplette Rückbildung innerhalb von 1 bis 24 Stunden
G45.19	Arteria-carotis-interna-Syndrom (halbseitig): Verlauf der Rückbildung nicht näher bezeichnet	G45.83	Sonstige zerebrale transitorische Ischämie und verwandte Syndrome: Komplette Rückbildung innerhalb von weniger als 1 Stunde
G45.22	Multiple und bilaterale Syndrome der extrazerebralen hirnversorgenden Arterien: Komplette Rückbildung innerhalb von 1 bis 24 Stunden	G45.89	Sonstige zerebrale transitorische Ischämie und verwandte Syndrome: Verlauf der Rückbildung nicht näher bezeichnet
G45.23	Multiple und bilaterale Syndrome der extrazerebralen hirnversorgenden Arterien: Komplette Rückbildung innerhalb von weniger als 1 Stunde	G45.92	Zerebrale transitorische Ischämie, nicht näher bezeichnet: Komplette Rückbildung innerhalb von 1 bis 24 Stunden
G45.29	Multiple und bilaterale Syndrome der extrazerebralen hirnversorgenden Arterien: Verlauf der Rückbildung nicht näher bezeichnet	G45.93	Zerebrale transitorische Ischämie, nicht näher bezeichnet: Komplette Rückbildung innerhalb von weniger als 1 Stunde
G45.32	Amaurosis fugax: Komplette Rückbildung innerhalb von 1 bis 24 Stunden	G45.99	Zerebrale transitorische Ischämie, nicht näher bezeichnet: Verlauf der Rückbildung nicht näher bezeichnet
G45.33	Amaurosis fugax: Komplette Rückbildung innerhalb von weniger als 1 Stunde	165.0	Verschluss und Stenose der A. vertebralis
		165.1	Verschluss und Stenose der A. basilaris
		165.2	Verschluss und Stenose der A. carotis
		165.3	Verschluss und Stenose mehrerer und beidseitiger präzerebraler Arterien

I65.8	Verschluss und Stenose sonstiger präzerebraler Arterien	I66.3	Verschluss und Stenose der Aa. cerebelli
I65.9	Verschluss und Stenose einer nicht näher bezeichneten präzerebralen Arterie		

Prozedur B69-2

99.BA.16 ‡↔	Neurologische Komplexbehandlung des akuten Hirnschlags in Stroke Center [SC], von mehr als 72 Stunden bis 96 Stunden	99.BA.17 ‡↔	Neurologische Komplexbehandlung des akuten Hirnschlags in Stroke Center [SC], von mehr als 96 Stunden
-------------	--	-------------	---

Prozedur B69-3

99.BA.13 ‡↔	Neurologische Komplexbehandlung des akuten Hirnschlags in Stroke Center [SC], mindestens 24 Stunden bis 48 Stunden	99.BA.26 ‡↔	Neurologische Komplexbehandlung des akuten Hirnschlags in einer Stroke Unit [SU], von mehr als 72 Stunden bis 96 Stunden
99.BA.14 ‡↔	Neurologische Komplexbehandlung des akuten Hirnschlags in Stroke Center [SC], von mehr als 48 Stunden bis 72 Stunden	99.BA.27 ‡↔	Neurologische Komplexbehandlung des akuten Hirnschlags in einer Stroke Unit [SU], von mehr als 96 Stunden
99.BA.23 ‡↔	Neurologische Komplexbehandlung des akuten Hirnschlags in einer Stroke Unit [SU], mindestens 24 Stunden bis 48 Stunden	99.BA.31 ‡↔	Komplexbehandlung des akuten Hirnschlags im neurologischen Telekonsildienst, mindestens 24 Stunden bis 72 Stunden
99.BA.24 ‡↔	Neurologische Komplexbehandlung des akuten Hirnschlags in einer Stroke Unit [SU], von mehr als 48 Stunden bis 72 Stunden	99.BA.32 ‡↔	Komplexbehandlung des akuten Hirnschlags im neurologischen Telekonsildienst, von mehr als 72 Stunden

Prozedur B69-4

99.BA.13 ‡↔	Neurologische Komplexbehandlung des akuten Hirnschlags in Stroke Center [SC], mindestens 24 Stunden bis 48 Stunden	99.BA.14 ‡↔	Neurologische Komplexbehandlung des akuten Hirnschlags in Stroke Center [SC], von mehr als 48 Stunden bis 72 Stunden
-------------	--	-------------	--

Prozedur B69-5

99.A7 ‡↔	Komplexdiagnostik des akuten Hirnschlags in Stroke Unit oder Stroke Center, bis maximal 24 Stunden	99.BA.27 ‡↔	Neurologische Komplexbehandlung des akuten Hirnschlags in einer Stroke Unit [SU], von mehr als 96 Stunden
99.BA.23 ‡↔	Neurologische Komplexbehandlung des akuten Hirnschlags in einer Stroke Unit [SU], mindestens 24 Stunden bis 48 Stunden	99.BA.31 ‡↔	Komplexbehandlung des akuten Hirnschlags im neurologischen Telekonsildienst, mindestens 24 Stunden bis 72 Stunden
99.BA.24 ‡↔	Neurologische Komplexbehandlung des akuten Hirnschlags in einer Stroke Unit [SU], von mehr als 48 Stunden bis 72 Stunden	99.BA.32 ‡↔	Komplexbehandlung des akuten Hirnschlags im neurologischen Telekonsildienst, von mehr als 72 Stunden
99.BA.26 ‡↔	Neurologische Komplexbehandlung des akuten Hirnschlags in einer Stroke Unit [SU], von mehr als 72 Stunden bis 96 Stunden		

ADRG B70**Apoplexie**

Hauptdiagnose in Tabelle B70-1

DRG B70A**Apoplexie mit neurologischer Komplexbehandlung des akuten Schlaganfalls > 72 Std., mit komplizierender Diagnose oder schwere motorische Funktionsstörung oder äussert schwere CC oder Para-/Tetraplegie, mehr als ein Belegungstag**

(Verweildauer > 1 Tag) und (mindestens eine Prozedur in Tabelle B70-6) und (mindestens eine Prozedur in Tabelle B70-7 oder PCCL > 3 oder Nebendiagnose in Tabelle B70-2 und Nebendiagnose in Tabelle B70-3 oder Diagnose in Tabelle B70-4) und (Diagnose in Tabelle B70-5 oder Nebendiagnose in Tabelle B70-2 oder PCCL > 3 oder Diagnose in Tabelle B70-4)

DRG B70B**Apoplexie mit neurologischer Komplexbehandlung des akuten Schlaganfalls > 72 Std. oder neurologische Komplexdiagnostik, oder mit komplizierender Diagnose oder Thrombolyse oder schwere motorische Funktionsstörung, mehr als ein Belegungstag**

(Verweildauer > 1 Tag) und (mindestens eine Prozedur in Tabelle B70-6) und (mindestens eine Prozedur in Tabelle B70-7 oder PCCL > 3 oder Nebendiagnose in Tabelle B70-2 und Nebendiagnose in Tabelle B70-3 oder Diagnose in Tabelle B70-4) oder (Verweildauer > 1 Tag) und (mindestens eine Prozedur in Tabelle B70-6) und (Diagnose in Tabelle B70-5 oder Prozedur in Tabelle B70-8 oder Nebendiagnose in Tabelle B70-2)

DRG B70C**Apoplexie mit neurologischer Komplexbehandlung des akuten Schlaganfalls < 73 Std., oder mit anderer neurologische Komplexbehandlung > 72 Std. oder äussert schwere CC, mehr als ein Belegungstag**

(Verweildauer > 1 Tag) und (mindestens eine Prozedur in Tabelle B70-6) oder (Verweildauer > 1 Tag) und (mindestens eine Prozedur in Tabelle B70-9 oder PCCL > 3) und (Prozedur in Tabelle B70-10 oder PCCL > 3)

DRG B70D**Apoplexie mit anderer neurologischer Komplexbehandlung des akuten Schlaganfalls < 73 Std. oder neurologische Komplexdiagnostik, oder mit komplizierender Diagnose oder Thrombolyse oder schwere motorische Funktionsstörung, mehr als ein Belegungstag**

(Verweildauer > 1 Tag) und (mindestens eine Prozedur in Tabelle B70-9 oder PCCL > 3) oder (Verweildauer > 1 Tag) und (Diagnose in Tabelle B70-5 oder Prozedur in Tabelle B70-8 oder Nebendiagnose in Tabelle B70-2)

DRG B70E**Apoplexie, mehr als ein Belegungstag**

Verweildauer > 1 Tag

DRG B70F**Apoplexie, mehr als ein Belegungstag, verstorben < 5 Tage nach Aufnahme mit neurologischer Komplexbehandlung des akuten Schlaganfalls oder anderer neurologischer Komplexbehandlung**

(Verweildauer > 1 Tag) und (Verweildauer < 5 Tage und Entlassungsgrund ist gleich Verstorben (07)) und (mindestens eine Prozedur in Tabelle B70-6 oder mindestens eine Prozedur in Tabelle B70-11)

DRG B70G**Apoplexie, mehr als ein Belegungstag, verstorben < 5 Tage nach Aufnahme**

(Verweildauer > 1 Tag) und (Verweildauer < 5 Tage und Entlassungsgrund ist gleich Verstorben (07))

DRG B70H**Apoplexie mit neurologischer Komplexbehandlung des akuten Schlaganfalls > 23 Std. bis < 48 Std. oder Thrombolyse, ein Belegungstag**

Prozedur in Tabelle B70-12 oder Prozedur in Tabelle B70-13

DRG B70I**Apoplexie mit neurologischer Komplexbehandlung des akuten Schlaganfalls < 24 Std., ein Belegungstag****Diagnose B70-1**

160.0	Subarachnoidalblutung, vom Karotissiphon oder der Karotisbifurkation ausgehend	160.7	Subarachnoidalblutung, von nicht näher bezeichneter intrakranieller Arterie ausgehend
160.1	Subarachnoidalblutung, von der A. cerebri media ausgehend	160.8	Sonstige Subarachnoidalblutung
160.2	Subarachnoidalblutung, von der A. communicans anterior ausgehend	160.9	Subarachnoidalblutung, nicht näher bezeichnet
160.3	Subarachnoidalblutung, von der A. communicans posterior ausgehend	161.0	Intrazerebrale Blutung in die Großhirnhemisphäre, subkortikal
160.4	Subarachnoidalblutung, von der A. basilaris ausgehend	161.1	Intrazerebrale Blutung in die Großhirnhemisphäre, kortikal
160.5	Subarachnoidalblutung, von der A. vertebralis ausgehend	161.2	Intrazerebrale Blutung in die Großhirnhemisphäre, nicht näher bezeichnet
160.6	Subarachnoidalblutung, von sonstigen intrakraniellen Arterien ausgehend	161.3	Intrazerebrale Blutung in den Hirnstamm
		161.4	Intrazerebrale Blutung in das Kleinhirn
		161.5	Intrazerebrale intraventrikuläre Blutung
		161.6	Intrazerebrale Blutung an mehreren Lokalisationen

I61.8	Sonstige intrazerebrale Blutung	I63.8	Sonstiger Hirninfarkt
I61.9	Intrazerebrale Blutung, nicht näher bezeichnet	I63.9	Hirninfarkt, nicht näher bezeichnet
I62.00	Nichttraumatische subdurale Blutung: Akut	I64	Schlaganfall, nicht als Blutung oder Infarkt bezeichnet
I62.01	Nichttraumatische subdurale Blutung: Subakut	I66.0	Verschluss und Stenose der A. cerebri media
I62.02	Nichttraumatische subdurale Blutung: Chronisch	I66.1	Verschluss und Stenose der A. cerebri anterior
I62.09	Nichttraumatische subdurale Blutung: Nicht näher bezeichnet	I66.2	Verschluss und Stenose der A. cerebri posterior
I62.1	Nichttraumatische extradurale Blutung	I66.4	Verschluss und Stenose mehrerer und beidseitiger zerebraler Arterien
I62.9	Intrakranielle Blutung (nichttraumatisch), nicht näher bezeichnet	I66.8	Verschluss und Stenose sonstiger zerebraler Arterien
I63.0	Hirninfarkt durch Thrombose präzerebraler Arterien	I66.9	Verschluss und Stenose einer nicht näher bezeichneten zerebralen Arterie
I63.1	Hirninfarkt durch Embolie präzerebraler Arterien	I67.0	Dissektion zerebraler Arterien
I63.2	Hirninfarkt durch nicht näher bezeichneten Verschluss oder Stenose präzerebraler Arterien	I67.10	Zerebrales Aneurysma (erworben)
I63.3	Hirninfarkt durch Thrombose zerebraler Arterien	I67.11	Zerebrale arteriovenöse Fistel (erworben)
I63.4	Hirninfarkt durch Embolie zerebraler Arterien	I72.0	Aneurysma und Dissektion der A. carotis
I63.5	Hirninfarkt durch nicht näher bezeichneten Verschluss oder Stenose zerebraler Arterien	I72.5	Aneurysma und Dissektion sonstiger präzerebraler Arterien
I63.6	Hirninfarkt durch Thrombose der Hirnvenen, nichteitrig	I72.6	Aneurysma und Dissektion der A. vertebralis

Prozedur B70-10

99.BA.26 ‡↔	Neurologische Komplexbehandlung des akuten Hirnschlags in einer Stroke Unit [SU], von mehr als 72 Stunden bis 96 Stunden	99.BA.32 ‡↔	Komplexbehandlung des akuten Hirnschlags im neurologischen Telekonsildienst, von mehr als 72 Stunden
99.BA.27 ‡↔	Neurologische Komplexbehandlung des akuten Hirnschlags in einer Stroke Unit [SU], von mehr als 96 Stunden		

Prozedur B70-11

99.BA.23 ‡↔	Neurologische Komplexbehandlung des akuten Hirnschlags in einer Stroke Unit [SU], mindestens 24 Stunden bis 48 Stunden	99.BA.27 ‡↔	Neurologische Komplexbehandlung des akuten Hirnschlags in einer Stroke Unit [SU], von mehr als 96 Stunden
99.BA.24 ‡↔	Neurologische Komplexbehandlung des akuten Hirnschlags in einer Stroke Unit [SU], von mehr als 48 Stunden bis 72 Stunden	99.BA.31 ‡↔	Komplexbehandlung des akuten Hirnschlags im neurologischen Telekonsildienst, mindestens 24 Stunden bis 72 Stunden
99.BA.26 ‡↔	Neurologische Komplexbehandlung des akuten Hirnschlags in einer Stroke Unit [SU], von mehr als 72 Stunden bis 96 Stunden	99.BA.32 ‡↔	Komplexbehandlung des akuten Hirnschlags im neurologischen Telekonsildienst, von mehr als 72 Stunden

Prozedur B70-12

99.BA.13 ‡↔	Neurologische Komplexbehandlung des akuten Hirnschlags in Stroke Center [SC], mindestens 24 Stunden bis 48 Stunden	99.BA.31 ‡↔	Komplexbehandlung des akuten Hirnschlags im neurologischen Telekonsildienst, mindestens 24 Stunden bis 72 Stunden
99.BA.23 ‡↔	Neurologische Komplexbehandlung des akuten Hirnschlags in einer Stroke Unit [SU], mindestens 24 Stunden bis 48 Stunden		

Prozedur B70-13

99.10.16 ‡↔	Tägliche Infusion mit thrombolytischer Substanz, bis 2 Behandlungstage
-------------	--

Diagnose B70-2

U50.40	Schwere motorische Funktionseinschränkung: Barthel-Index: 20-35 Punkte	U50.50	Sehr schwere motorische Funktionseinschränkung: Barthel-Index: 0-15 Punkte
U50.41	Schwere motorische Funktionseinschränkung: Motorischer FIM: 31-42 Punkte	U50.51	Sehr schwere motorische Funktionseinschränkung: Motorischer FIM: 13-30 Punkte

Diagnose B70-3

U52.2	Frührehabilitations-Barthel-Index: -200 bis -76 Punkte	U52.3	Frührehabilitations-Barthel-Index: weniger als -200 Punkte
-------	--	-------	--

Diagnose B70-4

G04.1	Humane T-Zell-lymphotrope Virus-assoziierte Myelopathie	G82.32	Schlaffe Tetraparese und Tetraplegie: Chronische komplette Querschnittlähmung
G82.00	Schlaffe Paraparese und Paraplegie: Akute komplette Querschnittlähmung nichttraumatischer Genese	G82.33	Schlaffe Tetraparese und Tetraplegie: Chronische inkomplette Querschnittlähmung
G82.01	Schlaffe Paraparese und Paraplegie: Akute inkomplette Querschnittlähmung nichttraumatischer Genese	G82.40	Spastische Tetraparese und Tetraplegie: Akute komplette Querschnittlähmung nichttraumatischer Genese
G82.02	Schlaffe Paraparese und Paraplegie: Chronische komplette Querschnittlähmung	G82.41	Spastische Tetraparese und Tetraplegie: Akute inkomplette Querschnittlähmung nichttraumatischer Genese
G82.03	Schlaffe Paraparese und Paraplegie: Chronische inkomplette Querschnittlähmung	G82.42	Spastische Tetraparese und Tetraplegie: Chronische komplette Querschnittlähmung
G82.10	Spastische Paraparese und Paraplegie: Akute komplette Querschnittlähmung nichttraumatischer Genese	G82.43	Spastische Tetraparese und Tetraplegie: Chronische inkomplette Querschnittlähmung
G82.11	Spastische Paraparese und Paraplegie: Akute inkomplette Querschnittlähmung nichttraumatischer Genese	G82.50	Tetraparese und Tetraplegie, nicht näher bezeichnet: Akute komplette Querschnittlähmung nichttraumatischer Genese
G82.12	Spastische Paraparese und Paraplegie: Chronische komplette Querschnittlähmung	G82.51	Tetraparese und Tetraplegie, nicht näher bezeichnet: Akute inkomplette Querschnittlähmung nichttraumatischer Genese
G82.13	Spastische Paraparese und Paraplegie: Chronische inkomplette Querschnittlähmung	G82.52	Tetraparese und Tetraplegie, nicht näher bezeichnet: Chronische komplette Querschnittlähmung
G82.20	Paraparese und Paraplegie, nicht näher bezeichnet: Akute komplette Querschnittlähmung nichttraumatischer Genese	G82.53	Tetraparese und Tetraplegie, nicht näher bezeichnet: Chronische inkomplette Querschnittlähmung
G82.21	Paraparese und Paraplegie, nicht näher bezeichnet: Akute inkomplette Querschnittlähmung nichttraumatischer Genese	G83.5	Locked-in-Syndrom
G82.22	Paraparese und Paraplegie, nicht näher bezeichnet: Chronische komplette Querschnittlähmung	G93.80	Apallisches Syndrom
G82.23	Paraparese und Paraplegie, nicht näher bezeichnet: Chronische inkomplette Querschnittlähmung	P11.50	Geburtsverletzung der Wirbelsäule und des Rückenmarkes: Mit akuter Querschnittlähmung
G82.30	Schlaffe Tetraparese und Tetraplegie: Akute komplette Querschnittlähmung nichttraumatischer Genese	P11.51	Geburtsverletzung der Wirbelsäule und des Rückenmarkes: Mit chronischer Querschnittlähmung
G82.31	Schlaffe Tetraparese und Tetraplegie: Akute inkomplette Querschnittlähmung nichttraumatischer Genese	P91.80	Locked-in-Syndrom und apallisches Syndrom beim Neugeborenen
		S34.18	Sonstige Verletzung des lumbalen Rückenmarkes
		S34.38	Sonstige und nicht näher bezeichnete Verletzungen der Cauda equina

Diagnose B70-5

C79.3	Sekundäre bösartige Neubildung des Gehirns und der Hirnhäute	I60.4	Subarachnoidalblutung, von der A. basilaris ausgehend
G40.2	Lokalisationsbezogene (fokale) (partielle) symptomatische Epilepsie und epileptische Syndrome mit komplexen fokalen Anfällen	I60.5	Subarachnoidalblutung, von der A. vertebralis ausgehend
G40.3	Generalisierte idiopathische Epilepsie und epileptische Syndrome	I60.6	Subarachnoidalblutung, von sonstigen intrakraniellen Arterien ausgehend
G40.4	Sonstige generalisierte Epilepsie und epileptische Syndrome	I60.7	Subarachnoidalblutung, von nicht näher bezeichneter intrakranieller Arterie ausgehend
G40.5	Spezielle epileptische Syndrome	I60.8	Sonstige Subarachnoidalblutung
G40.6	Grand-Mal-Anfälle, nicht näher bezeichnet (mit oder ohne Petit-Mal)	I61.0	Intrazerebrale Blutung in die Großhirnhemisphäre, subkortikal
G41.0	Grand-Mal-Status	I61.1	Intrazerebrale Blutung in die Großhirnhemisphäre, kortikal
G41.2	Status epilepticus mit komplexfokalen Anfällen	I61.3	Intrazerebrale Blutung in den Hirnstamm
I60.0	Subarachnoidalblutung, vom Karotissiphon oder der Karotisbifurkation ausgehend	I61.4	Intrazerebrale Blutung in das Kleinhirn
I60.1	Subarachnoidalblutung, von der A. cerebri media ausgehend	I61.5	Intrazerebrale intraventrikuläre Blutung
I60.2	Subarachnoidalblutung, von der A. communicans anterior ausgehend	I61.6	Intrazerebrale Blutung an mehreren Lokalisationen
I60.3	Subarachnoidalblutung, von der A. communicans posterior ausgehend	I61.8	Sonstige intrazerebrale Blutung
		I65.1	Verschluss und Stenose der A. basilaris

Prozedur B70-6

- 99.BA.13 †↔ Neurologische Komplexbehandlung des akuten Hirnschlags in Stroke Center [SC], mindestens 24 Stunden bis 48 Stunden
- 99.BA.14 †↔ Neurologische Komplexbehandlung des akuten Hirnschlags in Stroke Center [SC], von mehr als 48 Stunden bis 72 Stunden
- 99.BA.16 †↔ Neurologische Komplexbehandlung des akuten Hirnschlags in Stroke Center [SC], von mehr als 72 Stunden bis 96 Stunden
- 99.BA.17 †↔ Neurologische Komplexbehandlung des akuten Hirnschlags in Stroke Center [SC], von mehr als 96 Stunden

Prozedur B70-7

- 99.A7 †↔ Komplexdiagnostik des akuten Hirnschlags in Stroke Unit oder Stroke Center, bis maximal 24 Stunden
- 99.BA.16 †↔ Neurologische Komplexbehandlung des akuten Hirnschlags in Stroke Center [SC], von mehr als 72 Stunden bis 96 Stunden
- 99.BA.17 †↔ Neurologische Komplexbehandlung des akuten Hirnschlags in Stroke Center [SC], von mehr als 96 Stunden

Prozedur B70-8

- 99.10.16 †↔ Tägliche Infusion mit thrombolytischer Substanz, bis 2 Behandlungstage
- 99.10.17 †↔ Tägliche Infusion mit thrombolytischer Substanz, mindestens 3 bis 6 Behandlungstage
- 99.10.18 †↔ Tägliche Infusion mit thrombolytischer Substanz, mindestens 7 bis 13 Behandlungstage
- 99.10.1A †↔ Tägliche Infusion mit thrombolytischer Substanz, mindestens 14 bis 20 Behandlungstage
- 99.10.1B †↔ Tägliche Infusion mit thrombolytischer Substanz, 21 und mehr Behandlungstage

Prozedur B70-9

- 99.A7 †↔ Komplexdiagnostik des akuten Hirnschlags in Stroke Unit oder Stroke Center, bis maximal 24 Stunden
- 99.BA.23 †↔ Neurologische Komplexbehandlung des akuten Hirnschlags in einer Stroke Unit [SU], mindestens 24 Stunden bis 48 Stunden
- 99.BA.24 †↔ Neurologische Komplexbehandlung des akuten Hirnschlags in einer Stroke Unit [SU], von mehr als 48 Stunden bis 72 Stunden
- 99.BA.26 †↔ Neurologische Komplexbehandlung des akuten Hirnschlags in einer Stroke Unit [SU], von mehr als 72 Stunden bis 96 Stunden
- 99.BA.27 †↔ Neurologische Komplexbehandlung des akuten Hirnschlags in einer Stroke Unit [SU], von mehr als 96 Stunden
- 99.BA.31 †↔ Komplexbehandlung des akuten Hirnschlags im neurologischen Telekonsildienst, mindestens 24 Stunden bis 72 Stunden
- 99.BA.32 †↔ Komplexbehandlung des akuten Hirnschlags im neurologischen Telekonsildienst, von mehr als 72 Stunden

ADRG B71**Erkrankungen an Hirnnerven und peripheren Nerven**

Hauptdiagnose in Tabelle B71-1

DRG B71A**Erkrankungen an Hirnnerven und peripheren Nerven mit komplexer Diagnose und mehr als ein Belegungstag, mit schweren CC oder bei chronischer Para-/ Tetraplegie oder neurologische Komplexdiagnostik, oder schwere CC mit mehr als einem Belegungstag und chronische Para-/Tetraplegie**

(Hauptdiagnose in Tabelle B71-2 und Verweildauer > 1 Tag oder Prozedur in Tabelle B71-4) und (PCCL > 2 oder Diagnose in Tabelle B71-3 oder Prozedur in Tabelle B71-5) oder (PCCL > 2 und Verweildauer > 1 Tag) und (Diagnose in Tabelle B71-3)

DRG B71B**Erkrankungen an Hirnnerven und peripheren Nerven mit komplexer Diagnose oder schwere CC und mehr als ein Belegungstag, oder chronische Para-/Tetraplegie, oder KBH an der Hand ab 7 Behandlungstage**

Hauptdiagnose in Tabelle B71-2 und Verweildauer > 1 Tag oder Prozedur in Tabelle B71-4 oder PCCL > 2 und Verweildauer > 1 Tag oder Diagnose in Tabelle B71-3

DRG B71C

Erkrankungen an Hirnnerven und peripheren Nerven

Diagnose B71-1

E10.40	Diabetes mellitus, Typ 1: Mit neurologischen Komplikationen: Nicht als entgleist bezeichnet	G57.4	Läsion des N. tibialis
E10.41	Diabetes mellitus, Typ 1: Mit neurologischen Komplikationen: Als entgleist bezeichnet	G57.5	Tarsaltunnel-Syndrom
E11.40	Diabetes mellitus, Typ 2: Mit neurologischen Komplikationen: Nicht als entgleist bezeichnet	G57.6	Läsion des N. plantaris
E11.41	Diabetes mellitus, Typ 2: Mit neurologischen Komplikationen: Als entgleist bezeichnet	G57.7	Sonstige Mononeuropathien der unteren Extremität
E12.40	Diabetes mellitus in Verbindung mit Fehl- oder Mangelernährung [Malnutrition]: Mit neurologischen Komplikationen: Nicht als entgleist bezeichnet	G57.8	Mononeuritis multiplex
E12.41	Diabetes mellitus in Verbindung mit Fehl- oder Mangelernährung [Malnutrition]: Mit neurologischen Komplikationen: Als entgleist bezeichnet	G58.7	Sonstige näher bezeichnete Mononeuropathien
E13.40	Sonstiger näher bezeichneter Diabetes mellitus: Mit neurologischen Komplikationen: Nicht als entgleist bezeichnet	G58.8	Hereditäre sensomotorische Neuropathie
E13.41	Sonstiger näher bezeichneter Diabetes mellitus: Mit neurologischen Komplikationen: Als entgleist bezeichnet	G60.0	Neuropathie in Verbindung mit hereditärer Ataxie
E14.40	Nicht näher bezeichneter Diabetes mellitus: Mit neurologischen Komplikationen: Nicht als entgleist bezeichnet	G60.2	Idiopathische progressive Neuropathie
E14.41	Nicht näher bezeichneter Diabetes mellitus: Mit neurologischen Komplikationen: Als entgleist bezeichnet	G60.3	Sonstige hereditäre und idiopathische Neuropathien
G50.0	Trigeminusneuralgie	G60.8	Guillain-Barré-Syndrom
G50.1	Atypischer Gesichtsschmerz	G61.0	Serumpolyneuropathie
G50.8	Sonstige Krankheiten des N. trigeminus	G61.1	Sonstige Polyneuritiden
G51.0	Fazialisparese	G61.8	Polyneuritis, nicht näher bezeichnet
G51.1	Entzündung des Ganglion geniculi	G61.9	Arzneimittelinduzierte Polyneuropathie
G51.2	Melkersson-Rosenthal-Syndrom	G62.0	Alkohol-Polyneuropathie
G51.3	Spasmus (hemi)facialis	G62.1	Polyneuropathie durch sonstige toxische Agenzien
G51.4	Faziale Myokymie	G62.2	Critical-illness-Polyneuropathie
G51.8	Sonstige Krankheiten des N. facialis	G62.8	Sonstige näher bezeichnete Polyneuropathien
G52.0	Krankheiten der Nn. olfactorii [I. Hirnnerv]	G64	Sonstige Krankheiten des peripheren Nervensystems
G52.1	Krankheiten des N. glossopharyngeus [IX. Hirnnerv]	G70.1	Toxische neuromuskuläre Krankheiten
G52.2	Krankheiten des N. vagus [X. Hirnnerv]	G70.8	Sonstige näher bezeichnete neuromuskuläre Krankheiten
G52.3	Krankheiten des N. hypoglossus [XII. Hirnnerv]	G82.09	Schlaffe Paraparese und Paraplegie: Nicht näher bezeichnet
G52.7	Krankheiten mehrerer Hirnnerven	G82.19	Spastische Paraparese und Paraplegie: Nicht näher bezeichnet
G52.8	Krankheiten sonstiger näher bezeichneter Hirnnerven	G82.39	Schlaffe Tetraparese und Tetraplegie: Nicht näher bezeichnet
G54.0	Läsionen des Plexus brachialis	G82.49	Spastische Tetraparese und Tetraplegie: Nicht näher bezeichnet
G54.1	Läsionen des Plexus lumbosacralis	G83.40	Komplettes Cauda- (equina-) Syndrom
G54.2	Läsionen der Zervikalwurzeln, anderenorts nicht klassifiziert	G83.41	Inkomplettes Cauda- (equina-) Syndrom
G54.3	Läsionen der Thorakalwurzeln, anderenorts nicht klassifiziert	G90.08	Sonstige idiopathische periphere autonome Neuropathie
G54.4	Läsionen der Lumbosakralwurzeln, anderenorts nicht klassifiziert	G90.2	Horner-Syndrom
G54.5	Neuralgische Amyotrophie	G90.40	Autonome Dysreflexie als hypertone Krisen
G54.6	Phantomschmerz	G90.41	Autonome Dysreflexie als Schwitzattacken
G54.7	Phantomglied ohne Schmerzen	G90.48	Sonstige autonome Dysreflexie
G54.8	Sonstige Krankheiten von Nervenwurzeln und Nervenplexus	G90.49	Autonome Dysreflexie, nicht näher bezeichnet
G54.9	Krankheit von Nervenwurzeln und Nervenplexus, nicht näher bezeichnet	G90.50	Komplexes regionales Schmerzsyndrom der oberen Extremität, Typ I
G56.1	Sonstige Läsionen des N. medianus	G90.51	Komplexes regionales Schmerzsyndrom der unteren Extremität, Typ I
G56.2	Läsion des N. ulnaris	G90.60	Komplexes regionales Schmerzsyndrom der oberen Extremität, Typ II
G56.3	Läsion des N. radialis	G90.61	Komplexes regionales Schmerzsyndrom der unteren Extremität, Typ II
G56.8	Sonstige Mononeuropathien der oberen Extremität	G90.69	Komplexes regionales Schmerzsyndrom, Typ II, Lokalisation nicht näher bezeichnet
G57.0	Läsion des N. ischiadicus	G90.88	Sonstige Krankheiten des autonomen Nervensystems
G57.1	Meralgia paraesthetica	M21.33	Fallhand oder Hängefuß (erworben): Unterarm
G57.2	Läsion des N. femoralis	M21.50	Erworbene Klauenhand, Klumphand, erworbener Klauenfuß und Klumpfuß: Mehrere Lokalisationen
G57.3	Läsion des N. fibularis (peroneus) communis	M21.54	Erworbene Klauenhand, Klumphand, erworbener Klauenfuß und Klumpfuß: Hand
		M53.0	Zervikozephalisches Syndrom
		M53.1	Zervikobrachial-Syndrom
		M54.10	Radikulopathie: Mehrere Lokalisationen der Wirbelsäule
		M54.11	Radikulopathie: Okzipito-Atlanto-Axialbereich
		M54.12	Radikulopathie: Zervikalbereich
		M54.13	Radikulopathie: Zervikothorakalbereich
		M54.19	Radikulopathie: Nicht näher bezeichnete Lokalisation

M79.20	Neuralgie und Neuritis, nicht näher bezeichnet: Mehrere Lokalisationen	S44.0	Verletzung des N. ulnaris in Höhe des Oberarmes
M79.21	Neuralgie und Neuritis, nicht näher bezeichnet: Schulterregion	S44.1	Verletzung des N. medianus in Höhe des Oberarmes
M79.22	Neuralgie und Neuritis, nicht näher bezeichnet: Oberarm	S44.2	Verletzung des N. radialis in Höhe des Oberarmes
M79.23	Neuralgie und Neuritis, nicht näher bezeichnet: Unterarm	S44.3	Verletzung des N. axillaris
M79.24	Neuralgie und Neuritis, nicht näher bezeichnet: Hand	S44.4	Verletzung des N. musculocutaneus
M79.25	Neuralgie und Neuritis, nicht näher bezeichnet: Beckenregion und Oberschenkel	S44.5	Verletzung sensibler Hautnerven in Höhe der Schulter und des Oberarmes
M79.26	Neuralgie und Neuritis, nicht näher bezeichnet: Unterschenkel	S44.7	Verletzung mehrerer Nerven in Höhe der Schulter und des Oberarmes
M79.27	Neuralgie und Neuritis, nicht näher bezeichnet: Knöchel und Fuß	S44.8	Verletzung sonstiger Nerven in Höhe der Schulter und des Oberarmes
M79.28	Neuralgie und Neuritis, nicht näher bezeichnet: Sonstige	S44.9	Verletzung eines nicht näher bezeichneten Nervs in Höhe der Schulter und des Oberarmes
M79.29	Neuralgie und Neuritis, nicht näher bezeichnet: Nicht näher bezeichnete Lokalisation	S54.0	Verletzung des N. ulnaris in Höhe des Unterarmes
M89.00	Neurodystrophie [Algodystrophie]: Mehrere Lokalisationen	S54.1	Verletzung des N. medianus in Höhe des Unterarmes
M89.01	Neurodystrophie [Algodystrophie]: Schulterregion	S54.2	Verletzung des N. radialis in Höhe des Unterarmes
M89.02	Neurodystrophie [Algodystrophie]: Oberarm	S54.3	Verletzung sensibler Hautnerven in Höhe des Unterarmes
M89.03	Neurodystrophie [Algodystrophie]: Unterarm	S54.7	Verletzung mehrerer Nerven in Höhe des Unterarmes
M89.04	Neurodystrophie [Algodystrophie]: Hand	S54.8	Verletzung sonstiger Nerven in Höhe des Unterarmes
M89.05	Neurodystrophie [Algodystrophie]: Beckenregion und Oberschenkel	S54.9	Verletzung eines nicht näher bezeichneten Nervs in Höhe des Unterarmes
M89.06	Neurodystrophie [Algodystrophie]: Unterschenkel	S74.0	Verletzung des N. ischiadicus in Höhe der Hüfte und des Oberschenkels
M89.07	Neurodystrophie [Algodystrophie]: Knöchel und Fuß	S74.1	Verletzung des N. femoralis in Höhe der Hüfte und des Oberschenkels
M89.08	Neurodystrophie [Algodystrophie]: Sonstige	S74.2	Verletzung sensibler Hautnerven in Höhe der Hüfte und des Oberschenkels
P11.3	Geburtsverletzung des N. facialis [VII. Hirnnerv]	S74.7	Verletzung mehrerer Nerven in Höhe der Hüfte und des Oberschenkels
P11.4	Geburtsverletzung sonstiger Hirnnerven	S74.8	Verletzung sonstiger Nerven in Höhe der Hüfte und des Oberschenkels
P14.0	Erb-Lähmung durch Geburtsverletzung	S74.9	Verletzung eines nicht näher bezeichneten Nervs in Höhe der Hüfte und des Oberschenkels
P14.1	Klumpke-Lähmung durch Geburtsverletzung	S84.0	Verletzung des N. tibialis in Höhe des Unterschenkels
P14.2	Lähmung des N. phrenicus durch Geburtsverletzung	S84.1	Verletzung des N. peroneus in Höhe des Unterschenkels
P14.3	Sonstige Geburtsverletzungen des Plexus brachialis	S84.2	Verletzung sensibler Hautnerven in Höhe des Unterschenkels
P14.8	Geburtsverletzungen sonstiger Teile des peripheren Nervensystems	S84.7	Verletzung mehrerer Nerven in Höhe des Unterschenkels
S04.1	Verletzung des N. oculomotorius	S84.8	Verletzung sonstiger Nerven in Höhe des Unterschenkels
S04.2	Verletzung des N. trochlearis	S84.9	Verletzung eines nicht näher bezeichneten Nervs in Höhe des Unterschenkels
S04.3	Verletzung des N. trigeminus	S94.0	Verletzung des N. plantaris lateralis
S04.4	Verletzung des N. abducens	S94.1	Verletzung des N. plantaris medialis
S04.5	Verletzung des N. facialis	S94.2	Verletzung des N. peroneus profundus in Höhe des Knöchels und des Fußes
S04.7	Verletzung des N. accessorius	S94.3	Verletzung sensibler Hautnerven in Höhe des Knöchels und des Fußes
S04.8	Verletzung sonstiger Hirnnerven	S94.7	Verletzung mehrerer Nerven in Höhe des Knöchels und des Fußes
S04.9	Verletzung eines nicht näher bezeichneten Hirnnervs	S94.8	Verletzung sonstiger Nerven in Höhe des Knöchels und des Fußes
S14.2	Verletzung von Nervenwurzeln der Halswirbelsäule	S94.9	Verletzung eines nicht näher bezeichneten Nervs in Höhe des Knöchels und des Fußes
S14.3	Verletzung des Plexus brachialis	T06.2	Verletzungen von Nerven mit Beteiligung mehrerer Körperregionen
S14.4	Verletzung peripherer Nerven des Halses	T09.4	Verletzung nicht näher bezeichneter Nerven, Nervenwurzeln und Plexus im Bereich des Rumpfes
S14.5	Verletzung zervikaler sympathischer Nerven	T11.3	Verletzung eines nicht näher bezeichneten Nervs der oberen Extremität, Höhe nicht näher bezeichnet
S14.6	Verletzung sonstiger und nicht näher bezeichneter Nerven des Halses	T13.3	Verletzung eines nicht näher bezeichneten Nervs der unteren Extremität, Höhe nicht näher bezeichnet
S24.2	Verletzung von Nervenwurzeln der Brustwirbelsäule	T14.4	Verletzung eines oder mehrerer Nerven an einer nicht näher bezeichneten Körperregion
S24.3	Verletzung peripherer Nerven des Thorax		
S24.4	Verletzung thorakaler sympathischer Nerven		
S24.5	Verletzung sonstiger Nerven des Thorax		
S24.6	Verletzung eines nicht näher bezeichneten Nervs des Thorax		
S34.2	Verletzung von Nervenwurzeln der Lendenwirbelsäule und des Kreuzbeins		
S34.4	Verletzung des Plexus lumbosacralis		
S34.5	Verletzung sympathischer Nerven der Lendenwirbel-, Kreuzbein- und Beckenregion		
S34.6	Verletzung eines oder mehrerer peripherer Nerven des Abdomens, der Lumbosakralgegend und des Beckens		
S34.8	Verletzung sonstiger und nicht näher bezeichneter Nerven in Höhe des Abdomens, der Lumbosakralgegend und des Beckens		

Diagnose B71-2

G61.0	Guillain-Barré-Syndrom	G83.40	Komplettes Cauda- (equina-) Syndrom
G61.8	Sonstige Polyneuritiden	G83.41	Inkomplettes Cauda- (equina-) Syndrom

Diagnose B71-3

G82.02	Schlaffe Paraparese und Paraplegie: Chronische komplette Querschnittlähmung	G82.32	Schlaffe Tetraparese und Tetraplegie: Chronische komplette Querschnittlähmung
G82.03	Schlaffe Paraparese und Paraplegie: Chronische inkomplette Querschnittlähmung	G82.33	Schlaffe Tetraparese und Tetraplegie: Chronische inkomplette Querschnittlähmung
G82.12	Spastische Paraparese und Paraplegie: Chronische komplette Querschnittlähmung	G82.42	Spastische Tetraparese und Tetraplegie: Chronische komplette Querschnittlähmung
G82.13	Spastische Paraparese und Paraplegie: Chronische inkomplette Querschnittlähmung	G82.43	Spastische Tetraparese und Tetraplegie: Chronische inkomplette Querschnittlähmung
G82.22	Paraparese und Paraplegie, nicht näher bezeichnet: Chronische komplette Querschnittlähmung	G82.52	Tetraparese und Tetraplegie, nicht näher bezeichnet: Chronische komplette Querschnittlähmung
G82.23	Paraparese und Paraplegie, nicht näher bezeichnet: Chronische inkomplette Querschnittlähmung	G82.53	Tetraparese und Tetraplegie, nicht näher bezeichnet: Chronische inkomplette Querschnittlähmung

Prozedur B71-4

99.B6.26 ‡↔	Komplexbehandlung der Hand, mindestens 7 bis 13 Behandlungstage	99.B6.28 ‡↔	Komplexbehandlung der Hand, 21 und mehr Behandlungstage
99.B6.27 ‡↔	Komplexbehandlung der Hand, mindestens 14 bis 20 Behandlungstage		

Prozedur B71-5

99.A6.11 ‡↔	Neurologische Komplexdiagnostik, mit neurometabolischer Labordiagnostik und infektiologischer/autoimmunitzündlicher Labordiagnostik	99.A6.13 ‡↔	Neurologische Komplexdiagnostik, mit neurometabolischer Labordiagnostik und infektiologischer/autoimmunitzündlicher Labordiagnostik sowie genetischer Diagnostik
99.A6.12 ‡↔	Neurologische Komplexdiagnostik, mit genetischer Diagnostik	99.A7 ‡↔	Komplexdiagnostik des akuten Hirnschlags in Stroke Unit oder Stroke Center, bis maximal 24 Stunden

ADRG B72**Infektion des Nervensystems ausser Virusmeningitis**

Hauptdiagnose in Tabelle B72-1

DRG B72A**Infektion des Nervensystems ausser Virusmeningitis, Alter < 16 Jahre oder neurologische Komplexdiagnostik oder äusserst schwere CC**

Alter < 16 Jahre oder Prozedur in Tabelle B72-2 oder PCCL > 3

DRG B72B**Infektion des Nervensystems ausser Virusmeningitis, Alter > 15 Jahre****Diagnose B72-1**

A06.6	Hirnabszess durch Amöben {G07}	A80.2	Akute paralytische Poliomyelitis durch einheimisches Wildvirus
A17.0	Tuberkulöse Meningitis {G01}	A80.3	Sonstige und nicht näher bezeichnete akute paralytische Poliomyelitis
A17.1	Meningeales Tuberkulom {G07}	A82.0	Wildtier-Tollwut
A17.8	Sonstige Tuberkulose des Nervensystems	A82.1	Haustier-Tollwut
A17.9	Tuberkulose des Nervensystems, nicht näher bezeichnet {G99.8}	A82.9	Tollwut, nicht näher bezeichnet
A20.3	Pestmeningitis	A83.0	Japanische Enzephalitis
A27.8	Sonstige Formen der Leptospirose	A83.1	Westliche Pferdeenzephalitis [Western-Equine-Enzephalitis]
A32.1	Meningitis und Meningoenzephalitis durch Listerien	A83.2	Östliche Pferdeenzephalitis [Eastern-Equine-Enzephalitis]
A39.0	Meningokokkenmeningitis {G01}	A83.3	St.-Louis-Enzephalitis
A50.4	Konnatale spätaufretende Neurosyphilis [Juvenile Neurosyphilis]	A83.4	Australische Enzephalitis
A52.1	Floride Neurosyphilis	A83.5	Kalifornische Enzephalitis
A52.2	Asymptomatische Neurosyphilis	A83.6	Rocio-Virusenzephalitis
A80.0	Akute paralytische Poliomyelitis durch Impfvirus	A83.8	Sonstige Virusenzephalitis, durch Moskitos übertragen
A80.1	Akute paralytische Poliomyelitis durch importiertes Wildvirus		

A84.0	Fernöstliche Enzephalitis, durch Zecken übertragen [Russische Frühsommer-Enzephalitis]	B50.0	Malaria tropica mit zerebralen Komplikationen
A84.1	Mitteleuropäische Enzephalitis, durch Zecken übertragen	B58.2	Meningoenzephalitis durch Toxoplasmen {G05.2}
A84.8	Sonstige Virusenzephalitis, durch Zecken übertragen	B69.0	Zystizerkose des Zentralnervensystems
A85.0	Enzephalitis durch Enteroviren {G05.1}	G00.0	Meningitis durch Haemophilus influenzae
A85.1	Enzephalitis durch Adenoviren {G05.1}	G00.1	Pneumokokkenmeningitis
A85.2	Virusenzephalitis, durch Arthropoden übertragen, nicht näher bezeichnet	G00.2	Streptokokkenmeningitis
A85.8	Sonstige näher bezeichnete Virusenzephalitis	G00.3	Staphylokokkenmeningitis
A88.0	Fieber und Exanthem durch Enteroviren [Boston-Exanthem]	G00.8	Sonstige bakterielle Meningitis
A88.8	Sonstige näher bezeichnete Virusinfektionen des Zentralnervensystems	G03.0	Nichteitrige Meningitis
A92.2	Venezolanisches Pferdeieber	G03.1	Chronische Meningitis
B00.4	Enzephalitis durch Herpesviren {G05.1}	G03.2	Benigne rezidivierende Meningitis [Mollaret-Meningitis]
B01.1	Varizellen-Enzephalitis {G05.1}	G03.8	Meningitis durch sonstige näher bezeichnete Ursachen
B02.0	Zoster-Enzephalitis {G05.1}	G04.0	Akute disseminierte Enzephalitis
B02.2	Zoster mit Beteiligung anderer Abschnitte des Nervensystems	G04.2	Bakterielle Meningoenzephalitis und Meningomyelitis, anderenorts nicht klassifiziert
B05.0	Masern, kompliziert durch Enzephalitis {G05.1}	G04.8	Sonstige Enzephalitis, Myelitis und Enzephalomyelitis
B06.0	Röteln mit neurologischen Komplikationen	G06.0	Intrakranieller Abszess und intrakranielles Granulom
B26.2	Mumps-Enzephalitis {G05.1}	G06.1	Intraspinaler Abszess und intraspinale Granulom
B37.5	Candida-Meningitis {G02.1}	G96.8	Sonstige näher bezeichnete Krankheiten des Zentralnervensystems
B38.4	Kokzidioidomykose der Meningen {G02.1}	T85.72	Infektion und entzündliche Reaktion durch interne Prothesen, Implantate oder Transplantate im Nervensystem
B45.1	Kryptokokkose des Gehirns		
B46.1	Rhinozerebrale Mukormykose		

Prozedur B72-2

99.A6.11 ‡↔	Neurologische Komplexdiagnostik, mit neurometabolischer Labordiagnostik und infektiologischer/autoimmunentzündlicher Labordiagnostik	99.A6.13 ‡↔	Neurologische Komplexdiagnostik, mit neurometabolischer Labordiagnostik und infektiologischer/autoimmunentzündlicher Labordiagnostik sowie genetischer Diagnostik
99.A6.12 ‡↔	Neurologische Komplexdiagnostik, mit genetischer Diagnostik	99.A7 ‡↔	Komplexdiagnostik des akuten Hirnschlags in Stroke Unit oder Stroke Center, bis maximal 24 Stunden

ADRG B73

Virusmeningitis

Hauptdiagnose in Tabelle B73-1

DRG B73A

Virusmeningitis und Alter < 2 Jahre

Alter < 2 Jahre

DRG B73B

Virusmeningitis und Alter > 1 Jahr

Diagnose B73-1

A87.0	Meningitis durch Enteroviren {G02.0}	B01.0	Varizellen-Meningitis {G02.0}
A87.1	Meningitis durch Adenoviren {G02.0}	B02.1	Zoster-Meningitis {G02.0}
A87.2	Lymphozytäre Choriomeningitis	B05.1	Masern, kompliziert durch Meningitis {G02.0}
A87.8	Sonstige Virusmeningitis	B26.1	Mumps-Meningitis {G02.0}
B00.3	Meningitis durch Herpesviren {G02.0}		

ADRG B75

Fieberkrämpfe

Hauptdiagnose in Tabelle B75-1

DRG B75Z**Fieberkrämpfe****Diagnose B75-1**

R56.0 Fieberkrämpfe

ADRG B76**Anfälle oder Video-EEG oder Komplexbehandlung Epilepsie ab 7 Behandlungstage, mehr als ein Belegungstag**

Hauptdiagnose in Tabelle B76-1 oder mindestens eine Prozedur in Tabelle B76-5

DRG B76A**Anfälle mit invasivem Video-EEG oder nicht invasivem Video-EEG ab 120 Stunden, mehr als ein Belegungstag**

(Mindestens eine Prozedur in Tabelle B76-5 und Verweildauer > 1 Tag) und (Hauptdiagnose in Tabelle B76-1 und Prozedur in Tabelle B76-6 oder mindestens eine Prozedur in Tabelle B76-7 oder mindestens eine Prozedur in Tabelle B76-8) und (mindestens eine Prozedur in Tabelle B76-8)

DRG B76B**Anfälle und Komplexbehandlung Epilepsie ab 14 Behandlungstage, mehr als ein Belegungstag**

(Mindestens eine Prozedur in Tabelle B76-5 und Verweildauer > 1 Tag) und (Hauptdiagnose in Tabelle B76-1 und Prozedur in Tabelle B76-6 oder mindestens eine Prozedur in Tabelle B76-7 oder mindestens eine Prozedur in Tabelle B76-8) und (Prozedur in Tabelle B76-9)

DRG B76C**Anfälle und Komplexbehandlung Epilepsie ab 7 Behandlungstage oder intensivmedizinische Komplexbehandlung > 119 Aufwandspunkte oder IMCK > 196/119 Aufwandspunkte, mehr als ein Belegungstag**

(Mindestens eine Prozedur in Tabelle B76-5 und Verweildauer > 1 Tag) und (Hauptdiagnose in Tabelle B76-1 und Prozedur in Tabelle B76-6 oder mindestens eine Prozedur in Tabelle B76-7 oder mindestens eine Prozedur in Tabelle B76-8)

DRG B76D**Anfälle oder nicht invasives Video-EEG ab 72 Stunden oder Alter < 16 Jahre, mehr als ein Belegungstag**

(Mindestens eine Prozedur in Tabelle B76-5 und Verweildauer > 1 Tag) und (Prozedur in Tabelle B76-10 oder Alter < 16 Jahre)

DRG B76E**Anfälle oder Video-EEG oder Komplexbehandlung Epilepsie ab 7 Behandlungstage, mehr als ein Belegungstag, Alter > 15 Jahre**

Mindestens eine Prozedur in Tabelle B76-5 und Verweildauer > 1 Tag

DRG B76F**Anfälle mit neurologischer Komplexdiagnostik oder EEG mit komplexer Diagnose oder angeborene Fehlbildungen oder äusserst schwere CC und mehr als ein Belegungstag**

(Prozedur in Tabelle B76-11 oder (Prozedur in Tabelle B76-12 oder PCCL > 3) und Verweildauer > 1 Tag und keine Hauptdiagnose in Tabelle B76-2) und (Diagnose in Tabelle B76-3 oder Nebendiagnose in Tabelle B76-4 oder Verweildauer > 1 Tag und PCCL > 3)

DRG B76G**Anfälle mit neurologischer Komplexdiagnostik oder EEG und mehr als ein Belegungstag, oder Alter < 6 Jahre oder komplexe Diagnose oder schwere CC**

Prozedur in Tabelle B76-11 oder (Prozedur in Tabelle B76-12 oder PCCL > 3) und Verweildauer > 1 Tag und keine Hauptdiagnose in Tabelle B76-2 oder Alter < 6 Jahre oder Diagnose in Tabelle B76-3 oder PCCL > 2

DRG B76H**Anfälle, Alter > 5 Jahre****Diagnose B76-1**

F07.2	Organisches Psychosyndrom nach Schädelhirntrauma	G40.3	Generalisierte idiopathische Epilepsie und epileptische Syndrome
F44.5	Dissoziative Krampfanfälle	G40.4	Sonstige generalisierte Epilepsie und epileptische Syndrome
G25.3	Myoklonus	G40.5	Spezielle epileptische Syndrome
G40.00	Pseudo-Lennox-Syndrom	G40.6	Grand-Mal-Anfälle, nicht näher bezeichnet (mit oder ohne Petit-Mal)
G40.01	CSWS [Continuous spikes and waves during slow-wave sleep]	G40.7	Petit-Mal-Anfälle, nicht näher bezeichnet, ohne Grand-Mal-Anfälle
G40.02	Benigne psychomotorische Epilepsie [terror fits]	G40.8	Sonstige Epilepsien
G40.08	Sonstige lokalisationsbezogene (fokale) (partielle) idiopathische Epilepsie und epileptische Syndrome mit fokal beginnenden Anfällen	G40.9	Epilepsie, nicht näher bezeichnet
G40.09	Lokalisationsbezogene (fokale) (partielle) idiopathische Epilepsie und epileptische Syndrome mit fokal beginnenden Anfällen, nicht näher bezeichnet	G41.0	Grand-Mal-Status
G40.1	Lokalisationsbezogene (fokale) (partielle) symptomatische Epilepsie und epileptische Syndrome mit einfachen fokalen Anfällen	G41.1	Petit-Mal-Status
G40.2	Lokalisationsbezogene (fokale) (partielle) symptomatische Epilepsie und epileptische Syndrome mit komplexen fokalen Anfällen	G41.2	Status epilepticus mit komplexfokalen Anfällen
		G41.8	Sonstiger Status epilepticus
		G41.9	Status epilepticus, nicht näher bezeichnet
		P90	Krämpfe beim Neugeborenen

Prozedur B76-10

89.19.14 †↔	Nicht-invasive Video-EEG-Intensivdiagnostik, Aufzeichnungsdauer von mehr als 72 Stunden bis 120 Stunden	89.19.15 †↔	Nicht-invasive Video-EEG-Intensivdiagnostik, Aufzeichnungsdauer von mehr als 120 Stunden
-------------	---	-------------	--

Prozedur B76-11

99.A6.11 †↔	Neurologische Komplexdiagnostik, mit neurometabolischer Labordiagnostik und infektiologischer/autoimmuntzündlicher Labordiagnostik	99.A6.13 †↔	Neurologische Komplexdiagnostik, mit neurometabolischer Labordiagnostik und infektiologischer/autoimmuntzündlicher Labordiagnostik sowie genetischer Diagnostik
99.A6.12 †↔	Neurologische Komplexdiagnostik, mit genetischer Diagnostik	99.A7 †↔	Komplexdiagnostik des akuten Hirnschlags in Stroke Unit oder Stroke Center, bis maximal 24 Stunden

Prozedur B76-12

89.14.11 †↔	Schlaf-Elektroenzephalographie	89.19.12 †↔	Nicht-invasive Video-EEG-Intensivdiagnostik, Aufzeichnungsdauer von mehr als 24 Stunden bis 48 Stunden
89.14.12 †↔	Langzeit-Elektroenzephalographie, Dauer von mehr als 12 Stunden	89.19.30 †↔	Video- und radiotelemetriertes elektroenzephalographisches Monitoring mit permanenter Überwachung
89.19.00 †↔	Video- und radiotelemetriertes elektroenzephalographisches Monitoring, n.n.bez.	89.19.40 †↔	Video-elektroenzephalographisches Monitoring, polygraphisches Nachtschlaf-EEG
89.19.09 †↔	Video- und radiotelemetriertes elektroenzephalographisches Monitoring, sonstige		
89.19.11 †↔	Nicht-invasive Video-EEG-Intensivdiagnostik, Aufzeichnungsdauer bis 24 Stunden		

Diagnose B76-2

G40.09	Lokalisationsbezogene (fokale) (partielle) idiopathische Epilepsie und epileptische Syndrome mit fokal beginnenden Anfällen, nicht näher bezeichnet	G40.7	Petit-Mal-Anfälle, nicht näher bezeichnet, ohne Grand-Mal-Anfälle
G40.6	Grand-Mal-Anfälle, nicht näher bezeichnet (mit oder ohne Petit-Mal)	G40.9	Epilepsie, nicht näher bezeichnet
		G41.9	Status epilepticus, nicht näher bezeichnet

Diagnose B76-3

G41.0	Grand-Mal-Status	G41.2	Status epilepticus mit komplexfokalen Anfällen
G41.1	Petit-Mal-Status	G41.8	Sonstiger Status epilepticus

Diagnose B76-4

Q00.0	Anenzephalie	Q05.0	Zervikale Spina bifida mit Hydrozephalus
Q00.1	Kraniorhachischisis	Q05.1	Thorakale Spina bifida mit Hydrozephalus
Q00.2	Inienzephalie	Q05.2	Lumbale Spina bifida mit Hydrozephalus
Q01.0	Frontale Enzephalozele	Q05.3	Sakrale Spina bifida mit Hydrozephalus
Q01.1	Nasofrontale Enzephalozele	Q05.4	Nicht näher bezeichnete Spina bifida mit Hydrozephalus
Q01.2	Okzipitale Enzephalozele	Q05.5	Zervikale Spina bifida ohne Hydrozephalus
Q01.8	Enzephalozele sonstiger Lokalisationen	Q05.6	Thorakale Spina bifida ohne Hydrozephalus
Q02	Mikrozephalie	Q05.7	Lumbale Spina bifida ohne Hydrozephalus
Q03.0	Fehlbildungen des Aquaeductus cerebri	Q05.8	Sakrale Spina bifida ohne Hydrozephalus
Q03.1	Atresie der Apertura mediana [Foramen Magendii] oder der Aperturales laterales [Foramina Luschkae] des vierten Ventrikels	Q06.0	Amyelie
Q03.8	Sonstiger angeborener Hydrozephalus	Q06.1	Hypoplasie und Dysplasie des Rückenmarks
Q04.0	Angeborene Fehlbildungen des Corpus callosum	Q06.2	Diastematomyelie
Q04.1	Arrhinenzephalie	Q06.3	Sonstige angeborene Fehlbildungen der Cauda equina
Q04.2	Holoprosenzephalie-Syndrom	Q06.4	Hydromyelie
Q04.3	Sonstige Reduktionsdeformitäten des Gehirns	Q06.8	Sonstige näher bezeichnete angeborene Fehlbildungen des Rückenmarks
Q04.4	Septooptische Dysplasie	Q07.0	Arnold-Chiari-Syndrom
Q04.5	Megalenzephalie	Q07.8	Sonstige näher bezeichnete angeborene Fehlbildungen des Nervensystems
Q04.6	Angeborene Gehirnzysten		
Q04.8	Sonstige näher bezeichnete angeborene Fehlbildungen des Gehirns		

Prozedur B76-5

89.19.13 †↔	Nicht-invasive Video-EEG-Intensivdiagnostik, Aufzeichnungsdauer von mehr als 48 Stunden bis 72 Stunden	89.19.21 †↔	Invasive Video-EEG-Intensivdiagnostik bei Epilepsie
89.19.14 †↔	Nicht-invasive Video-EEG-Intensivdiagnostik, Aufzeichnungsdauer von mehr als 72 Stunden bis 120 Stunden	99.B3.17 †↔	Komplexbehandlung bei schwerbehandelbarer Epilepsie, mindestens 7 bis 13 Behandlungstage
89.19.15 †↔	Nicht-invasive Video-EEG-Intensivdiagnostik, Aufzeichnungsdauer von mehr als 120 Stunden	99.B3.18 †↔	Komplexbehandlung bei schwerbehandelbarer Epilepsie, mindestens 14 bis 20 Behandlungstage
		99.B3.1A †↔	Komplexbehandlung bei schwerbehandelbarer Epilepsie, 21 und mehr Behandlungstage

Prozedur B76-6

99.B3.17 †↔	Komplexbehandlung bei schwerbehandelbarer Epilepsie, mindestens 7 bis 13 Behandlungstage	99.B3.1A †↔	Komplexbehandlung bei schwerbehandelbarer Epilepsie, 21 und mehr Behandlungstage
99.B3.18 †↔	Komplexbehandlung bei schwerbehandelbarer Epilepsie, mindestens 14 bis 20 Behandlungstage		

Prozedur B76-7

99.B7.12 †↔	Intensivmedizinische Komplexbehandlung, 120 bis 184 Aufwandspunkte	99.B7.1C †↔	Intensivmedizinische Komplexbehandlung, 2209 bis 2484 Aufwandspunkte
99.B7.13 †↔	Intensivmedizinische Komplexbehandlung, 185 bis 360 Aufwandspunkte	99.B7.1D †↔	Intensivmedizinische Komplexbehandlung, 2485 bis 2760 Aufwandspunkte
99.B7.14 †↔	Intensivmedizinische Komplexbehandlung, 361 bis 552 Aufwandspunkte	99.B7.1E †↔	Intensivmedizinische Komplexbehandlung, 2761 bis 3220 Aufwandspunkte
99.B7.15 †↔	Intensivmedizinische Komplexbehandlung, 553 bis 828 Aufwandspunkte	99.B7.1F †↔	Intensivmedizinische Komplexbehandlung, 3221 bis 3680 Aufwandspunkte
99.B7.16 †↔	Intensivmedizinische Komplexbehandlung, 829 bis 1104 Aufwandspunkte	99.B7.1G †↔	Intensivmedizinische Komplexbehandlung, 3681 bis 4600 Aufwandspunkte
99.B7.17 †↔	Intensivmedizinische Komplexbehandlung, 1105 bis 1380 Aufwandspunkte	99.B7.1H †↔	Intensivmedizinische Komplexbehandlung, 4601 bis 5520 Aufwandspunkte
99.B7.18 †↔	Intensivmedizinische Komplexbehandlung, 1381 bis 1656 Aufwandspunkte	99.B7.1I †↔	Intensivmedizinische Komplexbehandlung, 5521 bis 7360 Aufwandspunkte
99.B7.1A †↔	Intensivmedizinische Komplexbehandlung, 1657 bis 1932 Aufwandspunkte	99.B7.1J †↔	Intensivmedizinische Komplexbehandlung, 7361 bis 9200 Aufwandspunkte
99.B7.1B †↔	Intensivmedizinische Komplexbehandlung, 1933 bis 2208 Aufwandspunkte	99.B7.1K †↔	Intensivmedizinische Komplexbehandlung, 9201 bis 11040 Aufwandspunkte

99.B7.1L ‡↔ Intensivmedizinische Komplexbehandlung, 11041 bis 13800 Aufwandspunkte	99.B8.4E ‡↔ IMC-Komplexbehandlung im Kindesalter, 2353 bis 2646 Aufwandspunkte
99.B7.1M ‡↔ Intensivmedizinische Komplexbehandlung, 13801 bis 16560 Aufwandspunkte	99.B8.4F ‡↔ IMC-Komplexbehandlung im Kindesalter, 2647 bis 2940 Aufwandspunkte
99.B7.1N ‡↔ Intensivmedizinische Komplexbehandlung, 16561 bis 19320 Aufwandspunkte	99.B8.4G ‡↔ IMC-Komplexbehandlung im Kindesalter, 2941 bis 3430 Aufwandspunkte
99.B7.1O ‡↔ Intensivmedizinische Komplexbehandlung, 19321 und mehr Aufwandspunkte	99.B8.4H ‡↔ IMC-Komplexbehandlung im Kindesalter, 3431 bis 3920 Aufwandspunkte
99.B8.12 ‡↔ IMC-Komplexbehandlung des Erwachsenen, 120 bis 184 Aufwandspunkte	99.B8.4I ‡↔ IMC-Komplexbehandlung im Kindesalter, 3921 bis 4410 Aufwandspunkte
99.B8.13 ‡↔ IMC-Komplexbehandlung des Erwachsenen, 185 bis 360 Aufwandspunkte	99.B8.4J ‡↔ IMC-Komplexbehandlung im Kindesalter, 4411 bis 4900 Aufwandspunkte
99.B8.14 ‡↔ IMC-Komplexbehandlung des Erwachsenen, 361 bis 552 Aufwandspunkte	99.B8.4K ‡↔ IMC-Komplexbehandlung im Kindesalter, 4901 bis 5880 Aufwandspunkte
99.B8.15 ‡↔ IMC-Komplexbehandlung des Erwachsenen, 553 bis 828 Aufwandspunkte	99.B8.4L ‡↔ IMC-Komplexbehandlung im Kindesalter, 5881 bis 6860 Aufwandspunkte
99.B8.16 ‡↔ IMC-Komplexbehandlung des Erwachsenen, 829 bis 1104 Aufwandspunkte	99.B8.4M ‡↔ IMC-Komplexbehandlung im Kindesalter, 6861 bis 7840 Aufwandspunkte
99.B8.17 ‡↔ IMC-Komplexbehandlung des Erwachsenen, 1105 bis 1380 Aufwandspunkte	99.B8.4N ‡↔ IMC-Komplexbehandlung im Kindesalter, 7841 bis 9800 Aufwandspunkte
99.B8.18 ‡↔ IMC-Komplexbehandlung des Erwachsenen, 1381 bis 1656 Aufwandspunkte	99.B8.4O ‡↔ IMC-Komplexbehandlung im Kindesalter, 9801 bis 11760 Aufwandspunkte
99.B8.1A ‡↔ IMC-Komplexbehandlung des Erwachsenen, 1657 bis 1932 Aufwandspunkte	99.B8.4P ‡↔ IMC-Komplexbehandlung im Kindesalter, 11761 bis 13720 Aufwandspunkte
99.B8.1B ‡↔ IMC-Komplexbehandlung des Erwachsenen, 1933 bis 2208 Aufwandspunkte	99.B8.4Q ‡↔ IMC-Komplexbehandlung im Kindesalter, 13721 bis 16660 Aufwandspunkte
99.B8.1C ‡↔ IMC-Komplexbehandlung des Erwachsenen, 2209 bis 2484 Aufwandspunkte	99.B8.4R ‡↔ IMC-Komplexbehandlung im Kindesalter, 16661 bis 19600 Aufwandspunkte
99.B8.1D ‡↔ IMC-Komplexbehandlung des Erwachsenen, 2485 bis 2760 Aufwandspunkte	99.B8.4S ‡↔ IMC-Komplexbehandlung im Kindesalter, 19601 und mehr Aufwandspunkte
99.B8.1E ‡↔ IMC-Komplexbehandlung des Erwachsenen, 2761 bis 3220 Aufwandspunkte	99.B8.54 ‡↔ IMC-Komplexbehandlung im Neugeborenenalter, 197 bis 392 Aufwandspunkte
99.B8.1F ‡↔ IMC-Komplexbehandlung des Erwachsenen, 3221 bis 3680 Aufwandspunkte	99.B8.55 ‡↔ IMC-Komplexbehandlung im Neugeborenenalter, 393 bis 588 Aufwandspunkte
99.B8.1G ‡↔ IMC-Komplexbehandlung des Erwachsenen, 3681 bis 4600 Aufwandspunkte	99.B8.56 ‡↔ IMC-Komplexbehandlung im Neugeborenenalter, 589 bis 784 Aufwandspunkte
99.B8.1H ‡↔ IMC-Komplexbehandlung des Erwachsenen, 4601 bis 5520 Aufwandspunkte	99.B8.57 ‡↔ IMC-Komplexbehandlung im Neugeborenenalter, 785 bis 980 Aufwandspunkte
99.B8.1I ‡↔ IMC-Komplexbehandlung des Erwachsenen, 5521 bis 7360 Aufwandspunkte	99.B8.58 ‡↔ IMC-Komplexbehandlung im Neugeborenenalter, 981 bis 1176 Aufwandspunkte
99.B8.1J ‡↔ IMC-Komplexbehandlung des Erwachsenen, 7361 bis 9200 Aufwandspunkte	99.B8.5A ‡↔ IMC-Komplexbehandlung im Neugeborenenalter, 1177 bis 1470 Aufwandspunkte
99.B8.1K ‡↔ IMC-Komplexbehandlung des Erwachsenen, 9201 bis 11040 Aufwandspunkte	99.B8.5B ‡↔ IMC-Komplexbehandlung im Neugeborenenalter, 1471 bis 1764 Aufwandspunkte
99.B8.1L ‡↔ IMC-Komplexbehandlung des Erwachsenen, 11041 bis 13800 Aufwandspunkte	99.B8.5C ‡↔ IMC-Komplexbehandlung im Neugeborenenalter, 1765 bis 2058 Aufwandspunkte
99.B8.1M ‡↔ IMC-Komplexbehandlung des Erwachsenen, 13801 bis 16560 Aufwandspunkte	99.B8.5D ‡↔ IMC-Komplexbehandlung im Neugeborenenalter, 2059 bis 2352 Aufwandspunkte
99.B8.1N ‡↔ IMC-Komplexbehandlung des Erwachsenen, 16561 bis 19320 Aufwandspunkte	99.B8.5E ‡↔ IMC-Komplexbehandlung im Neugeborenenalter, 2353 bis 2646 Aufwandspunkte
99.B8.1O ‡↔ IMC-Komplexbehandlung des Erwachsenen, 19321 und mehr Aufwandspunkte	99.B8.5F ‡↔ IMC-Komplexbehandlung im Neugeborenenalter, 2647 bis 2940 Aufwandspunkte
99.B8.44 ‡↔ IMC-Komplexbehandlung im Kindesalter, 197 bis 392 Aufwandspunkte	99.B8.5G ‡↔ IMC-Komplexbehandlung im Neugeborenenalter, 2941 bis 3430 Aufwandspunkte
99.B8.45 ‡↔ IMC-Komplexbehandlung im Kindesalter, 393 bis 588 Aufwandspunkte	99.B8.5H ‡↔ IMC-Komplexbehandlung im Neugeborenenalter, 3431 bis 3920 Aufwandspunkte
99.B8.46 ‡↔ IMC-Komplexbehandlung im Kindesalter, 589 bis 784 Aufwandspunkte	99.B8.5I ‡↔ IMC-Komplexbehandlung im Neugeborenenalter, 3921 bis 4410 Aufwandspunkte
99.B8.47 ‡↔ IMC-Komplexbehandlung im Kindesalter, 785 bis 980 Aufwandspunkte	99.B8.5J ‡↔ IMC-Komplexbehandlung im Neugeborenenalter, 4411 bis 4900 Aufwandspunkte
99.B8.48 ‡↔ IMC-Komplexbehandlung im Kindesalter, 981 bis 1176 Aufwandspunkte	99.B8.5K ‡↔ IMC-Komplexbehandlung im Neugeborenenalter, 4901 bis 5880 Aufwandspunkte
99.B8.4A ‡↔ IMC-Komplexbehandlung im Kindesalter, 1177 bis 1470 Aufwandspunkte	99.B8.5L ‡↔ IMC-Komplexbehandlung im Neugeborenenalter, 5881 bis 6860 Aufwandspunkte
99.B8.4B ‡↔ IMC-Komplexbehandlung im Kindesalter, 1471 bis 1764 Aufwandspunkte	99.B8.5M ‡↔ IMC-Komplexbehandlung im Neugeborenenalter, 6861 bis 7840 Aufwandspunkte
99.B8.4C ‡↔ IMC-Komplexbehandlung im Kindesalter, 1765 bis 2058 Aufwandspunkte	99.B8.5N ‡↔ IMC-Komplexbehandlung im Neugeborenenalter, 7841 bis 9800 Aufwandspunkte
99.B8.4D ‡↔ IMC-Komplexbehandlung im Kindesalter, 2059 bis 2352 Aufwandspunkte	99.B8.5O ‡↔ IMC-Komplexbehandlung im Neugeborenenalter, 9801 bis 11760 Aufwandspunkte

99.B8.5P †↔ IMC-Komplexbehandlung im Neugeborenenalter, 11761 bis 13720 Aufwandspunkte
 99.B8.5Q †↔ IMC-Komplexbehandlung im Neugeborenenalter, 13721 bis 16660 Aufwandspunkte

99.B8.5R †↔ IMC-Komplexbehandlung im Neugeborenenalter, 16661 bis 19600 Aufwandspunkte
 99.B8.5S †↔ IMC-Komplexbehandlung im Neugeborenenalter, 19601 und mehr Aufwandspunkte

Prozedur B76-8

89.19.15 †↔ Nicht-invasive Video-EEG-Intensivdiagnostik, Aufzeichnungsdauer von mehr als 120 Stunden

89.19.21 †↔ Invasive Video-EEG-Intensivdiagnostik bei Epilepsie

Prozedur B76-9

99.B3.18 †↔ Komplexbehandlung bei schwerbehandelbarer Epilepsie, mindestens 14 bis 20 Behandlungstage

99.B3.1A †↔ Komplexbehandlung bei schwerbehandelbarer Epilepsie, 21 und mehr Behandlungstage

ADRG B77

Kopfschmerzen

Hauptdiagnose in Tabelle B77-1

DRG B77A

Kopfschmerzen mit neurologischer Komplexdiagnostik oder Alter < 16 Jahre oder intensivmedizinische Komplexbehandlung > 59 Aufwandspunkte

Mindestens eine Prozedur in Tabelle B77-2 oder Alter < 16 Jahre

DRG B77B

Kopfschmerzen und Alter > 15 Jahre

Diagnose B77-1

G43.0 Migräne ohne Aura [Gewöhnliche Migräne]
 G43.1 Migräne mit Aura [Klassische Migräne]
 G43.2 Status migraenosus
 G43.3 Komplizierte Migräne
 G43.8 Sonstige Migräne
 G44.0 Cluster-Kopfschmerz
 G44.1 Vasomotorischer Kopfschmerz, anderenorts nicht klassifiziert

G44.2 Spannungskopfschmerz
 G44.3 Chronischer posttraumatischer Kopfschmerz
 G44.4 Arzneimittelinduzierter Kopfschmerz, anderenorts nicht klassifiziert
 G44.8 Sonstige näher bezeichnete Kopfschmerzsyndrome
 G97.1 Sonstige Reaktion auf Spinal- und Lumbalpunktion
 R51 Kopfschmerz

Prozedur B77-2

99.A6.11 †↔ Neurologische Komplexdiagnostik, mit neurometabolischer Labordiagnostik und infektiologischer/autoimmunentzündlicher Labordiagnostik
 99.A6.12 †↔ Neurologische Komplexdiagnostik, mit genetischer Diagnostik
 99.A6.13 †↔ Neurologische Komplexdiagnostik, mit neurometabolischer Labordiagnostik und infektiologischer/autoimmunentzündlicher Labordiagnostik sowie genetischer Diagnostik

99.A7 †↔ Komplexdiagnostik des akuten Hirnschlags in Stroke Unit oder Stroke Center, bis maximal 24 Stunden
 99.B7.11 †↔ Intensivmedizinische Komplexbehandlung, 60 bis 119 Aufwandspunkte

ADRG B78

Intrakranielle Verletzung

Hauptdiagnose in Tabelle B78-1

DRG B78A

Intrakranielle Verletzung, Alter < 12 Jahre

Alter < 12 Jahre

DRG B78B**Intrakranielle Verletzung, Alter > 11 Jahre****Diagnose B78-1**

S06.1	Traumatisches Hirnödem	S06.34	Umschriebenes zerebellares Hämatom
S06.21	Diffuse Hirnkontusionen	S06.38	Sonstige umschriebene Hirn- und Kleinhirnverletzungen
S06.22	Diffuse Kleinhirnkontusionen	S06.4	Epidurale Blutung
S06.23	Multiple intrazerebrale und zerebellare Hämatome	S06.5	Traumatische subdurale Blutung
S06.28	Sonstige diffuse Hirn- und Kleinhirnverletzungen	S06.6	Traumatische subarachnoidale Blutung
S06.31	Umschriebene Hirnkontusion	S06.8	Sonstige intrakranielle Verletzungen
S06.32	Umschriebene Kleinhirnkontusion		
S06.33	Umschriebenes zerebrales Hämatom		

ADRG B79**Schädelfrakturen**

Hauptdiagnose in Tabelle B79-1

DRG B79Z**Schädelfrakturen****Diagnose B79-1**

P13.0	Fraktur des Schädels durch Geburtsverletzung	S02.8	Frakturen sonstiger Schädel- und Gesichtsschädelknochen
S02.0	Schädeldachfraktur	T02.00	Frakturen mit Beteiligung von Kopf und Hals: geschlossen
S02.1	Schädelbasisfraktur	T02.01	Frakturen mit Beteiligung von Kopf und Hals: offen
S02.3	Fraktur des Orbitabodens		
S02.7	Multiple Frakturen der Schädel- und Gesichtsschädelknochen		

ADRG B80**Andere Kopfverletzungen**

Hauptdiagnose in Tabelle B80-1

DRG B80Z**Andere Kopfverletzungen****Diagnose B80-1**

S06.0	Gehirnerschütterung	Z03.3	Beobachtung bei Verdacht auf neurologische Krankheit
-------	---------------------	-------	--

ADRG B81**Vaskuläre Myelopathien oder andere Erkrankungen des Nervensystems**

Hauptdiagnose in Tabelle B81-1

DRG B81A**Vaskuläre Myelopathien oder andere Erkrankungen des Nervensystems mit komplexer Diagnose oder neurologische Komplexdiagnostik, und Alter < 16 Jahre oder bestimmte Diagnose**

(Hauptdiagnose in Tabelle B81-2 oder Prozedur in Tabelle B81-5 oder PCCL > 3) und (Alter < 16 Jahre oder Hauptdiagnose in Tabelle B81-3 oder Diagnose in Tabelle B81-4)

DRG B81B**Vaskuläre Myelopathien oder andere Erkrankungen des Nervensystems mit komplexer Diagnose oder neurologische Komplexdiagnostik oder äusserst schwere CC, Alter > 15 Jahre**

Hauptdiagnose in Tabelle B81-2 oder Prozedur in Tabelle B81-5 oder PCCL > 3

DRG B81C

Andere Erkrankungen des Nervensystems

Diagnose B81-1

A52.3	Neurosyphilis, nicht näher bezeichnet	F71.9	Mittelgradige Intelligenzminderung: Ohne Angabe einer Verhaltensstörung
A80.9	Akute Poliomyelitis, nicht näher bezeichnet	F72.0	Schwere Intelligenzminderung: Keine oder geringfügige Verhaltensstörung
A81.8	Sonstige atypische Virusinfektionen des Zentralnervensystems	F72.1	Schwere Intelligenzminderung: Deutliche Verhaltensstörung, die Beobachtung oder Behandlung erfordert
A81.9	Atypische Virusinfektion des Zentralnervensystems, nicht näher bezeichnet	F72.8	Schwere Intelligenzminderung: Sonstige Verhaltensstörung
A83.9	Virusenzephalitis, durch Moskitos übertragen, nicht näher bezeichnet	F72.9	Schwere Intelligenzminderung: Ohne Angabe einer Verhaltensstörung
A84.9	Virusenzephalitis, durch Zecken übertragen, nicht näher bezeichnet	F73.0	Schwerste Intelligenzminderung: Keine oder geringfügige Verhaltensstörung
A86	Virusenzephalitis, nicht näher bezeichnet	F73.1	Schwerste Intelligenzminderung: Deutliche Verhaltensstörung, die Beobachtung oder Behandlung erfordert
A87.9	Virusmeningitis, nicht näher bezeichnet	F73.8	Schwerste Intelligenzminderung: Sonstige Verhaltensstörung
A88.1	Epidemischer Schwindel	F73.9	Schwerste Intelligenzminderung: Ohne Angabe einer Verhaltensstörung
A88.8	Sonstige näher bezeichnete Virusinfektionen des Zentralnervensystems	F74.0	Dissoziierte Intelligenz: Keine oder geringfügige Verhaltensstörung
A89	Virusinfektion des Zentralnervensystems, nicht näher bezeichnet	F74.1	Dissoziierte Intelligenz: Deutliche Verhaltensstörung, die Beobachtung oder Behandlung erfordert
C71.9	Bösartige Neubildung: Gehirn, nicht näher bezeichnet	F74.8	Dissoziierte Intelligenz: Sonstige Verhaltensstörung
C72.9	Bösartige Neubildung: Zentralnervensystem, nicht näher bezeichnet	F74.9	Dissoziierte Intelligenz: Ohne Angabe einer Verhaltensstörung
C79.4	Sekundäre bösartige Neubildung sonstiger und nicht näher bezeichneter Teile des Nervensystems	F78.0	Anderer Intelligenzminderung: Keine oder geringfügige Verhaltensstörung
D18.06	Hämangiom: Auge und Orbita	F78.1	Anderer Intelligenzminderung: Deutliche Verhaltensstörung, die Beobachtung oder Behandlung erfordert
D31.6	Gutartige Neubildung: Orbita, nicht näher bezeichnet	F78.8	Anderer Intelligenzminderung: Sonstige Verhaltensstörung
D32.9	Gutartige Neubildung: Meningen, nicht näher bezeichnet	F78.9	Anderer Intelligenzminderung: Ohne Angabe einer Verhaltensstörung
D33.2	Gutartige Neubildung: Gehirn, nicht näher bezeichnet	F79.0	Nicht näher bezeichnete Intelligenzminderung: Keine oder geringfügige Verhaltensstörung
D33.7	Gutartige Neubildung: Sonstige näher bezeichnete Teile des Zentralnervensystems	F79.1	Nicht näher bezeichnete Intelligenzminderung: Deutliche Verhaltensstörung, die Beobachtung oder Behandlung erfordert
D33.9	Gutartige Neubildung: Zentralnervensystem, nicht näher bezeichnet	F79.8	Nicht näher bezeichnete Intelligenzminderung: Sonstige Verhaltensstörung
D42.9	Neubildung unsicheren oder unbekanntes Verhaltens: Meningen, nicht näher bezeichnet	F79.9	Nicht näher bezeichnete Intelligenzminderung: Ohne Angabe einer Verhaltensstörung
D43.2	Neubildung unsicheren oder unbekanntes Verhaltens: Gehirn, nicht näher bezeichnet	F95.0	Vorübergehende Ticstörung
D43.9	Neubildung unsicheren oder unbekanntes Verhaltens: Zentralnervensystem, nicht näher bezeichnet	F95.1	Chronische motorische oder vokale Ticstörung
F01.9	Vaskuläre Demenz, nicht näher bezeichnet	F95.2	Kombinierte vokale und multiple motorische Tics [Tourette-Syndrom]
F03	Nicht näher bezeichnete Demenz	F95.8	Sonstige Ticstörungen
F05.9	Delir, nicht näher bezeichnet	F95.9	Ticstörung, nicht näher bezeichnet
F07.9	Nicht näher bezeichnete organische Persönlichkeits- und Verhaltensstörung aufgrund einer Krankheit, Schädigung oder Funktionsstörung des Gehirns	F98.5	Stottern [Stammeln]
F09	Nicht näher bezeichnete organische oder symptomatische psychische Störung	F98.6	Poltern
F70.0	Leichte Intelligenzminderung: Keine oder geringfügige Verhaltensstörung	G00.9	Bakterielle Meningitis, nicht näher bezeichnet
F70.1	Leichte Intelligenzminderung: Deutliche Verhaltensstörung, die Beobachtung oder Behandlung erfordert	G03.9	Meningitis, nicht näher bezeichnet
F70.8	Leichte Intelligenzminderung: Sonstige Verhaltensstörung	G04.9	Enzephalitis, Myelitis und Enzephalomyelitis, nicht näher bezeichnet
F70.9	Leichte Intelligenzminderung: Ohne Angabe einer Verhaltensstörung	G06.2	Extraduraler und subduraler Abszess, nicht näher bezeichnet
F71.0	Mittelgradige Intelligenzminderung: Keine oder geringfügige Verhaltensstörung	G08	Intrakranielle und intraspinal Phlebitis und Thrombophlebitis
F71.1	Mittelgradige Intelligenzminderung: Deutliche Verhaltensstörung, die Beobachtung oder Behandlung erfordert	G11.9	Hereditäre Ataxie, nicht näher bezeichnet
F71.8	Mittelgradige Intelligenzminderung: Sonstige Verhaltensstörung	G12.9	Spinale Muskelatrophie, nicht näher bezeichnet
		G20.90	Primäres Parkinson-Syndrom, nicht näher bezeichnet: Ohne Wirkungsfluktuation

G20.91	Primäres Parkinson-Syndrom, nicht näher bezeichnet: Mit Wirkungsfluktuation	G81.9	Hemiparese und Hemiplegie, nicht näher bezeichnet
G21.9	Sekundäres Parkinson-Syndrom, nicht näher bezeichnet	G82.09	Schlaffe Paraparese und Paraplegie: Nicht näher bezeichnet
G23.9	Degenerative Krankheit der Basalganglien, nicht näher bezeichnet	G82.19	Spastische Paraparese und Paraplegie: Nicht näher bezeichnet
G24.3	Torticollis spasticus	G82.29	Paraparese und Paraplegie, nicht näher bezeichnet: Nicht näher bezeichnet
G24.4	Idiopathische orofaziale Dystonie	G82.39	Schlaffe Tetraparese und Tetraplegie: Nicht näher bezeichnet
G24.8	Sonstige Dystonie	G82.49	Spastische Tetraparese und Tetraplegie: Nicht näher bezeichnet
G24.9	Dystonie, nicht näher bezeichnet	G82.59	Tetraparese und Tetraplegie, nicht näher bezeichnet: Nicht näher bezeichnet
G25.0	Essentieller Tremor	G83.1	Monoparese und Monoplegie einer unteren Extremität
G25.1	Arzneimittelinduzierter Tremor	G83.2	Monoparese und Monoplegie einer oberen Extremität
G25.2	Sonstige näher bezeichnete Tremorformen	G83.3	Monoparese und Monoplegie, nicht näher bezeichnet
G25.6	Arzneimittelinduzierte Tics und sonstige Tics organischen Ursprungs	G83.49	Cauda- (equina-) Syndrom, nicht näher bezeichnet
G25.9	Extrapyramidale Krankheit oder Bewegungsstörung, nicht näher bezeichnet	G83.9	Lähmungssyndrom, nicht näher bezeichnet
G31.88	Sonstige näher bezeichnete degenerative Krankheiten des Nervensystems	G90.09	Idiopathische periphere autonome Neuropathie, nicht näher bezeichnet
G31.9	Degenerative Krankheit des Nervensystems, nicht näher bezeichnet	G90.1	Familiäre Dysautonomie [Riley-Day-Syndrom]
G35.9	Multiple Sklerose, nicht näher bezeichnet	G90.49	Autonome Dysreflexie, nicht näher bezeichnet
G36.8	Sonstige näher bezeichnete akute disseminierte Demyelinisation	G90.59	Komplexes regionales Schmerzsyndrom, Typ I, Lokalisation nicht näher bezeichnet
G36.9	Akute disseminierte Demyelinisation, nicht näher bezeichnet	G90.9	Krankheit des autonomen Nervensystems, nicht näher bezeichnet
G37.8	Sonstige näher bezeichnete demyelinisierende Krankheiten des Zentralnervensystems	G91.29	Normaldruckhydrozephalus, nicht näher bezeichnet
G37.9	Demyelinisierende Krankheit des Zentralnervensystems, nicht näher bezeichnet	G91.3	Posttraumatischer Hydrozephalus, nicht näher bezeichnet
G43.9	Migräne, nicht näher bezeichnet	G91.9	Hydrozephalus, nicht näher bezeichnet
G45.09	Arteria-vertebralis-Syndrom mit Basilaris-Symptomatik: Verlauf der Rückbildung nicht näher bezeichnet	G92.0	Toxische Enzephalopathie unter Immuntherapie
G45.19	Arteria-carotis-interna-Syndrom (halbseitig): Verlauf der Rückbildung nicht näher bezeichnet	G92.9	Sonstige und nicht näher bezeichnete toxische Enzephalopathie
G45.29	Multiple und bilaterale Syndrome der extrazerebralen hirnersorgenden Arterien: Verlauf der Rückbildung nicht näher bezeichnet	G93.0	Hirnzysten
G45.49	Transiente globale Amnesie [amnestische Episode]: Verlauf der Rückbildung nicht näher bezeichnet	G93.2	Benigne intrakranielle Hypertension [Pseudotumor cerebri]
G45.89	Sonstige zerebrale transitorische Ischämie und verwandte Syndrome: Verlauf der Rückbildung nicht näher bezeichnet	G93.4	Enzephalopathie, nicht näher bezeichnet
G45.99	Zerebrale transitorische Ischämie, nicht näher bezeichnet: Verlauf der Rückbildung nicht näher bezeichnet	G93.7	Reye-Syndrom
G47.4	Narkolepsie und Kataplexie	G93.9	Krankheit des Gehirns, nicht näher bezeichnet
G50.9	Krankheit des N. trigeminus, nicht näher bezeichnet	G95.10	Nichttraumatische spinale Blutung
G51.9	Krankheit des N. facialis, nicht näher bezeichnet	G95.18	Sonstige vaskuläre Myelopathien
G52.8	Krankheiten sonstiger näher bezeichneter Hirnnerven	G95.2	Rückenmarkskompression, nicht näher bezeichnet
G52.9	Krankheit eines Hirnnerven, nicht näher bezeichnet	G95.88	Sonstige näher bezeichnete Krankheiten des Rückenmarkes
G54.9	Krankheit von Nervenwurzeln und Nervenplexus, nicht näher bezeichnet	G95.9	Krankheit des Rückenmarkes, nicht näher bezeichnet
G56.9	Mononeuropathie der oberen Extremität, nicht näher bezeichnet	G96.0	Austritt von Liquor cerebrospinalis
G57.9	Mononeuropathie der unteren Extremität, nicht näher bezeichnet	G96.1	Krankheiten der Meningen, anderenorts nicht klassifiziert
G58.9	Mononeuropathie, nicht näher bezeichnet	G96.9	Krankheit des Zentralnervensystems, nicht näher bezeichnet
G60.1	Refsum-Krankheit	G97.0	Austritt von Liquor cerebrospinalis nach Lumbalpunktion
G60.9	Hereditäre und idiopathische Neuropathie, nicht näher bezeichnet	G97.2	Intrakranielle Druckminderung nach ventrikulärem Shunt
G62.9	Polyneuropathie, nicht näher bezeichnet	G97.80	Postoperative Liquorfistel
G70.9	Neuromuskuläre Krankheit, nicht näher bezeichnet	G97.81	Postoperativer (zerebellärer) Mutismus
G71.1	Myotone Syndrome	G97.82	Postoperative epidurale spinale Blutung
G71.9	Primäre Myopathie, nicht näher bezeichnet	G97.83	Postoperative subdurale spinale Blutung
G72.0	Arzneimittelinduzierte Myopathie	G97.84	Postoperative subarachnoidale spinale Blutung
G72.1	Alkoholmyopathie	G97.88	Sonstige Krankheiten des Nervensystems nach medizinischen Maßnahmen
G72.2	Myopathie durch sonstige toxische Agenzien	G97.9	Krankheit des Nervensystems nach medizinischer Maßnahme, nicht näher bezeichnet
G72.9	Myopathie, nicht näher bezeichnet	H47.1	Stauungspapille, nicht näher bezeichnet
		H47.4	Affektionen des Chiasma opticum
		H47.5	Affektionen sonstiger Teile der Sehbahn
		H47.6	Affektionen der Sehrinde
		H47.7	Affektion der Sehbahn, nicht näher bezeichnet

H51.2	Internukleäre Ophthalmoplegie	Q06.1	Hypoplasie und Dysplasie des Rückenmarks
I60.9	Subarachnoidalblutung, nicht näher bezeichnet	Q06.2	Diastematomyelie
I61.2	Intrazerebrale Blutung in die Großhirnhemisphäre, nicht näher bezeichnet	Q06.3	Sonstige angeborene Fehlbildungen der Cauda equina
I61.9	Intrazerebrale Blutung, nicht näher bezeichnet	Q06.4	Hydromyelie
I62.09	Nichttraumatische subdurale Blutung: Nicht näher bezeichnet	Q06.8	Sonstige näher bezeichnete angeborene Fehlbildungen des Rückenmarks
I62.9	Intrakranielle Blutung (nichttraumatisch), nicht näher bezeichnet	Q06.9	Angeborene Fehlbildung des Rückenmarks, nicht näher bezeichnet
I63.5	Hirninfrakt durch nicht näher bezeichneten Verschluss oder Stenose zerebraler Arterien	Q07.0	Arnold-Chiari-Syndrom
I63.9	Hirninfrakt, nicht näher bezeichnet	Q07.8	Sonstige näher bezeichnete angeborene Fehlbildungen des Nervensystems
I67.5	Moyamoya-Syndrom	Q07.9	Angeborene Fehlbildung des Nervensystems, nicht näher bezeichnet
I67.6	Nichteitrige Thrombose des intrakraniellen Venensystems	Q28.00	Angeborenes arteriovenöses Aneurysma der präzerebralen Gefäße
I67.7	Zerebrale Arteriitis, anderenorts nicht klassifiziert		
I67.9	Zerebrovaskuläre Krankheit, nicht näher bezeichnet	Q28.01	Angeborene arteriovenöse Fistel der präzerebralen Gefäße
M79.28	Neuralgie und Neuritis, nicht näher bezeichnet: Sonstige	Q28.08	Sonstige angeborene arteriovenöse Fehlbildungen der präzerebralen Gefäße
M79.29	Neuralgie und Neuritis, nicht näher bezeichnet: Nicht näher bezeichnete Lokalisation	Q28.09	Angeborene arteriovenöse Fehlbildung der präzerebralen Gefäße, nicht näher bezeichnet
M89.08	Neurodystrophie [Algodystrophie]: Sonstige		
M89.09	Neurodystrophie [Algodystrophie]: Nicht näher bezeichnete Lokalisation	Q28.10	Angeborenes Aneurysma der präzerebralen Gefäße
P14.9	Geburtsverletzung des peripheren Nervensystems, nicht näher bezeichnet	Q28.11	Angeborene Fistel der präzerebralen Gefäße
P21.0	Schwere Asphyxie unter der Geburt	Q28.18	Sonstige angeborene Fehlbildungen der präzerebralen Gefäße
P21.1	Leichte oder mäßige Asphyxie unter der Geburt	Q28.19	Angeborene Fehlbildung der präzerebralen Gefäße, nicht näher bezeichnet
P21.9	Asphyxie unter der Geburt, nicht näher bezeichnet	Q28.20	Angeborenes arteriovenöses Aneurysma der zerebralen Gefäße
P91.3	Zerebrale Übererregbarkeit des Neugeborenen		
P91.9	Zerebrale Störung beim Neugeborenen, nicht näher bezeichnet	Q28.21	Angeborene arteriovenöse Fistel der zerebralen Gefäße
P94.2	Angeborene Muskelhypotonie	Q28.28	Sonstige angeborene arteriovenöse Fehlbildungen der zerebralen Gefäße
Q00.0	Anenzephalie		
Q00.1	Kraniurhachischisis	Q28.29	Angeborene arteriovenöse Fehlbildung der zerebralen Gefäße, nicht näher bezeichnet
Q00.2	Inienzephalie		
Q01.0	Frontale Enzephalozele	Q28.30	Angeborenes Aneurysma der zerebralen Gefäße
Q01.1	Nasofrontale Enzephalozele	Q28.31	Angeborene Fistel der zerebralen Gefäße
Q01.2	Okzipitale Enzephalozele	Q28.38	Sonstige angeborene Fehlbildungen der zerebralen Gefäße
Q01.8	Enzephalozele sonstiger Lokalisationen		
Q01.9	Enzephalozele, nicht näher bezeichnet	Q28.39	Angeborene Fehlbildung der zerebralen Gefäße, nicht näher bezeichnet
Q02	Mikrozephalie		
Q03.0	Fehlbildungen des Aquaeductus cerebri	Q76.0	Spina bifida occulta
Q03.1	Atresie der Apertura mediana [Foramen Magendii] oder der Aperturales laterales [Foramina Luschkae] des vierten Ventrikels	Q85.0	Neurofibromatose (nicht bösartig)
		Q85.1	Tuberöse (Hirn-) Sklerose
Q03.8	Sonstiger angeborener Hydrozephalus	Q90.0	Trisomie 21, meiotische Non-disjunction
Q03.9	Angeborener Hydrozephalus, nicht näher bezeichnet	Q90.1	Trisomie 21, Mosaik (mitotische Non-disjunction)
Q04.0	Angeborene Fehlbildungen des Corpus callosum	Q90.2	Trisomie 21, Translokation
Q04.1	Arrhinenzephalie	Q90.9	Down-Syndrom, nicht näher bezeichnet
Q04.2	Holoprosenzephalie-Syndrom	Q91.0	Trisomie 18, meiotische Non-disjunction
Q04.3	Sonstige Reduktionsdeformitäten des Gehirns	Q91.1	Trisomie 18, Mosaik (mitotische Non-disjunction)
Q04.4	Septooptische Dysplasie	Q91.2	Trisomie 18, Translokation
Q04.5	Megalenzephalie	Q91.3	Edwards-Syndrom, nicht näher bezeichnet
Q04.6	Angeborene Gehirnzysten	Q91.4	Trisomie 13, meiotische Non-disjunction
Q04.8	Sonstige näher bezeichnete angeborene Fehlbildungen des Gehirns	Q91.5	Trisomie 13, Mosaik (mitotische Non-disjunction)
Q04.9	Angeborene Fehlbildung des Gehirns, nicht näher bezeichnet	Q91.6	Trisomie 13, Translokation
Q05.0	Zervikale Spina bifida mit Hydrozephalus	Q91.7	Patau-Syndrom, nicht näher bezeichnet
Q05.1	Thorakale Spina bifida mit Hydrozephalus	Q93.0	Vollständige Monosomie, meiotische Non-disjunction
Q05.2	Lumbale Spina bifida mit Hydrozephalus	Q93.1	Vollständige Monosomie, Mosaik (mitotische Non-disjunction)
Q05.3	Sakrale Spina bifida mit Hydrozephalus	Q93.2	Ringchromosomen und dizentrische Chromosomen
Q05.4	Nicht näher bezeichnete Spina bifida mit Hydrozephalus	Q93.3	Deletion des kurzen Armes des Chromosoms 4
		Q93.4	Deletion des kurzen Armes des Chromosoms 5
Q05.5	Zervikale Spina bifida ohne Hydrozephalus	Q93.5	Sonstige Deletionen eines Chromosomenteils
Q05.6	Thorakale Spina bifida ohne Hydrozephalus	Q93.6	Deletionen, die nur in der Prometaphase sichtbar werden
Q05.7	Lumbale Spina bifida ohne Hydrozephalus	Q93.7	Deletionen mit sonstigen komplexen Rearrangements
Q05.8	Sakrale Spina bifida ohne Hydrozephalus		
Q05.9	Spina bifida, nicht näher bezeichnet	Q93.8	Sonstige Deletionen der Autosomen
Q06.0	Amyelie	Q93.9	Deletion der Autosomen, nicht näher bezeichnet

R20.0	Anästhesie der Haut	R94.0	Abnorme Ergebnisse von Funktionsprüfungen des Zentralnervensystems
R20.1	Hypästhesie der Haut	R94.1	Abnorme Ergebnisse von Funktionsprüfungen des peripheren Nervensystems und bestimmter Sinnesorgane
R20.2	Parästhesie der Haut	R95.0	Plötzlicher Kindstod mit Angabe einer Obduktion
R20.3	Hyperästhesie der Haut	R95.9	Plötzlicher Kindstod ohne Angabe einer Obduktion
R20.8	Sonstige und nicht näher bezeichnete Sensibilitätsstörungen der Haut	S02.9	Fraktur des Schädels und der Gesichtsschädelknochen, Teil nicht näher bezeichnet
R25.0	Abnorme Kopfbewegungen	S04.0	Sehnerv- und Sehbahnenverletzung
R25.1	Tremor, nicht näher bezeichnet	S04.9	Verletzung eines nicht näher bezeichneten Hirnnervs
R25.3	Faszikulation	S06.20	Diffuse Hirn- und Kleinhirnverletzung, nicht näher bezeichnet
R25.8	Sonstige und nicht näher bezeichnete abnorme unwillkürliche Bewegungen	S06.30	Umschriebene Hirn- und Kleinhirnverletzung, nicht näher bezeichnet
R26.0	Ataktischer Gang	S06.9	Intrakranielle Verletzung, nicht näher bezeichnet
R26.1	Paretischer Gang	S14.6	Verletzung sonstiger und nicht näher bezeichneter Nerven des Halses
R26.8	Sonstige und nicht näher bezeichnete Störungen des Ganges und der Mobilität	S15.80	Verletzung epiduraler Blutgefäße in Höhe des Halses
R27.0	Ataxie, nicht näher bezeichnet	S15.81	Verletzung subduraler Blutgefäße in Höhe des Halses
R27.8	Sonstige und nicht näher bezeichnete Koordinationsstörungen	S15.82	Verletzung subarachnoidaler Blutgefäße in Höhe des Halses
R29.1	Meningismus	S19.80	Verletzung zervikaler Rückenmarkshäute
R29.2	Abnorme Reflexe	S24.6	Verletzung eines nicht näher bezeichneten Nervs des Thorax
R29.3	Abnorme Körperhaltung	S25.80	Verletzung epiduraler Blutgefäße in Höhe des Thorax
R29.5	Neurologischer Neglect	S25.81	Verletzung subduraler Blutgefäße in Höhe des Thorax
R29.6	Sturzneigung, anderenorts nicht klassifiziert	S25.82	Verletzung subarachnoidaler Blutgefäße in Höhe des Thorax
R29.8	Sonstige und nicht näher bezeichnete Symptome, die das Nervensystem und das Muskel-Skelett-System betreffen	S29.80	Verletzung thorakaler Rückenmarkshäute
R40.2	Koma, nicht näher bezeichnet	S35.80	Verletzung epiduraler Blutgefäße in Höhe des Abdomens, der Lumbosakralgegend und des Beckens
R41.0	Orientierungsstörung, nicht näher bezeichnet	S35.81	Verletzung subduraler Blutgefäße in Höhe des Abdomens, der Lumbosakralgegend und des Beckens
R43.0	Anosmie	S35.82	Verletzung subarachnoidaler Blutgefäße in Höhe des Abdomens, der Lumbosakralgegend und des Beckens
R43.1	Parosmie	S39.81	Verletzung lumbosakraler Rückenmarkshäute
R43.2	Parageusie	T06.0	Verletzungen des Gehirns und der Hirnnerven kombiniert mit Verletzungen von Nerven und Rückenmark in Halshöhe
R43.8	Sonstige und nicht näher bezeichnete Störungen des Geruchs- und Geschmackssinnes	T06.1	Verletzungen der Nerven und des Rückenmarkes mit Beteiligung mehrerer sonstiger Körperregionen
R47.0	Dysphasie und Aphasie	T14.4	Verletzung eines oder mehrerer Nerven an einer nicht näher bezeichneten Körperregion
R47.1	Dysarthrie und Anarthrie	T85.0	Mechanische Komplikation durch einen ventrikulären, intrakraniellen Shunt
R47.8	Sonstige und nicht näher bezeichnete Sprech- und Sprachstörungen	T85.1	Mechanische Komplikation durch einen implantierten elektronischen Stimulator des Nervensystems
R56.8	Sonstige und nicht näher bezeichnete Krämpfe	T85.81	Sonstige Komplikationen durch interne Prothesen, Implantate oder Transplantate im Nervensystem
R83.0	Abnorme Liquorbefunde: Abnormer Enzymwert		
R83.1	Abnorme Liquorbefunde: Abnormer Hormonwert		
R83.2	Abnorme Liquorbefunde: Abnormer Wert für sonstige Drogen, Arzneimittel und biologisch aktive Substanzen		
R83.3	Abnorme Liquorbefunde: Abnormer Wert für Substanzen vorwiegend nichtmedizinischer Herkunft		
R83.4	Abnorme Liquorbefunde: Abnorme immunologische Befunde		
R83.5	Abnorme Liquorbefunde: Abnorme mikrobiologische Befunde		
R83.6	Abnorme Liquorbefunde: Abnorme zytologische Befunde		
R83.7	Abnorme Liquorbefunde: Abnorme histologische Befunde		
R83.8	Abnorme Liquorbefunde: Sonstige abnorme Befunde		
R83.9	Abnorme Liquorbefunde: Nicht näher bezeichneter abnormer Befund		
R90.0	Intrakranielle Raumforderung		
R90.8	Sonstige abnorme Befunde bei der bildgebenden Diagnostik des Zentralnervensystems		
R93.0	Abnorme Befunde bei der bildgebenden Diagnostik des Schädels und des Kopfes, anderenorts nicht klassifiziert		

Diagnose B81-2

G08	Intrakranielle und intraspinale Phlebitis und Thrombophlebitis	I67.7 Q03.1	Zerebrale Arteriitis, anderenorts nicht klassifiziert Atresie der Apertura mediana [Foramen Magendii] oder der Aperturæ laterales [Foramina Luschkae] des vierten Ventrikels
G92.0	Toxische Enzephalopathie unter Immuntherapie		
G92.9	Sonstige und nicht näher bezeichnete toxische Enzephalopathie	Q04.0	Angeborene Fehlbildungen des Corpus callosum
G95.10	Nichttraumatische spinale Blutung	Q04.3	Sonstige Reduktionsdeformitäten des Gehirns
G95.18	Sonstige vaskuläre Myelopathien	Q04.6	Angeborene Gehirnzysten
I67.5	Moyamoya-Syndrom	Q04.8	Sonstige näher bezeichnete angeborene Fehlbildungen des Gehirns
I67.6	Nichteitrige Thrombose des intrakraniellen Venensystems		

Diagnose B81-3

I67.5 Moyamoya-Syndrom

Diagnose B81-4

G04.1	Humane T-Zell-lymphotrope Virus-assoziierte Myelopathie	G82.32	Schlaffe Tetraparese und Tetraplegie: Chronische komplette Querschnittlähmung
G82.00	Schlaffe Paraparese und Paraplegie: Akute komplette Querschnittlähmung nichttraumatischer Genese	G82.33	Schlaffe Tetraparese und Tetraplegie: Chronische inkomplette Querschnittlähmung
G82.01	Schlaffe Paraparese und Paraplegie: Akute inkomplette Querschnittlähmung nichttraumatischer Genese	G82.40	Spastische Tetraparese und Tetraplegie: Akute komplette Querschnittlähmung nichttraumatischer Genese
G82.02	Schlaffe Paraparese und Paraplegie: Chronische komplette Querschnittlähmung	G82.41	Spastische Tetraparese und Tetraplegie: Akute inkomplette Querschnittlähmung nichttraumatischer Genese
G82.03	Schlaffe Paraparese und Paraplegie: Chronische inkomplette Querschnittlähmung	G82.42	Spastische Tetraparese und Tetraplegie: Chronische komplette Querschnittlähmung
G82.10	Spastische Paraparese und Paraplegie: Akute komplette Querschnittlähmung nichttraumatischer Genese	G82.43	Spastische Tetraparese und Tetraplegie: Chronische inkomplette Querschnittlähmung
G82.11	Spastische Paraparese und Paraplegie: Akute inkomplette Querschnittlähmung nichttraumatischer Genese	G82.50	Tetraparese und Tetraplegie, nicht näher bezeichnet: Akute komplette Querschnittlähmung nichttraumatischer Genese
G82.12	Spastische Paraparese und Paraplegie: Chronische komplette Querschnittlähmung	G82.51	Tetraparese und Tetraplegie, nicht näher bezeichnet: Akute inkomplette Querschnittlähmung nichttraumatischer Genese
G82.13	Spastische Paraparese und Paraplegie: Chronische inkomplette Querschnittlähmung	G82.52	Tetraparese und Tetraplegie, nicht näher bezeichnet: Chronische komplette Querschnittlähmung
G82.20	Paraparese und Paraplegie, nicht näher bezeichnet: Akute komplette Querschnittlähmung nichttraumatischer Genese	G82.53	Tetraparese und Tetraplegie, nicht näher bezeichnet: Chronische inkomplette Querschnittlähmung
G82.21	Paraparese und Paraplegie, nicht näher bezeichnet: Akute inkomplette Querschnittlähmung nichttraumatischer Genese	G83.5	Locked-in-Syndrom
G82.22	Paraparese und Paraplegie, nicht näher bezeichnet: Chronische komplette Querschnittlähmung	G93.80	Apallisches Syndrom
G82.23	Paraparese und Paraplegie, nicht näher bezeichnet: Chronische inkomplette Querschnittlähmung	P11.50	Geburtsverletzung der Wirbelsäule und des Rückenmarkes: Mit akuter Querschnittlähmung
G82.30	Schlaffe Tetraparese und Tetraplegie: Akute komplette Querschnittlähmung nichttraumatischer Genese	P11.51	Geburtsverletzung der Wirbelsäule und des Rückenmarkes: Mit chronischer Querschnittlähmung
G82.31	Schlaffe Tetraparese und Tetraplegie: Akute inkomplette Querschnittlähmung nichttraumatischer Genese	P91.80	Locked-in-Syndrom und apallisches Syndrom beim Neugeborenen
		S34.18	Sonstige Verletzung des lumbalen Rückenmarkes
		S34.38	Sonstige und nicht näher bezeichnete Verletzungen der Cauda equina

Prozedur B81-5

99.A6.11 ‡↔	Neurologische Komplexdiagnostik, mit neurometabolischer Labordiagnostik und infektiologischer/autoimmunentzündlicher Labordiagnostik	99.A6.13 ‡↔	Neurologische Komplexdiagnostik, mit neurometabolischer Labordiagnostik und infektiologischer/autoimmunentzündlicher Labordiagnostik sowie genetischer Diagnostik
99.A6.12 ‡↔	Neurologische Komplexdiagnostik, mit genetischer Diagnostik	99.A7 ‡↔	Komplexdiagnostik des akuten Hirnschlags in Stroke Unit oder Stroke Center, bis maximal 24 Stunden

ADRG B82**Andere Erkrankungen an peripheren Nerven**

Hauptdiagnose in Tabelle B82-1

DRG B82Z**Andere Erkrankungen an peripheren Nerven****Diagnose B82-1**

G56.0	Karpaltunnel-Syndrom	S64.3	Verletzung der Nn. digitales des Daumens
G58.0	Interkostalneuropathie	S64.4	Verletzung der Nn. digitales sonstiger Finger
S64.0	Verletzung des N. ulnaris in Höhe des Handgelenkes und der Hand	S64.7	Verletzung mehrerer Nerven in Höhe des Handgelenkes und der Hand
S64.1	Verletzung des N. medianus in Höhe des Handgelenkes und der Hand	S64.8	Verletzung sonstiger Nerven in Höhe des Handgelenkes und der Hand
S64.2	Verletzung des N. radialis in Höhe des Handgelenkes und der Hand	S64.9	Verletzung eines nicht näher bezeichneten Nervs in Höhe des Handgelenkes und der Hand

ADRG B85**Degenerative Krankheiten des Nervensystems oder zerebrale Lähmungen**

Hauptdiagnose in Tabelle B85-1

DRG B85A**Degenerative Krankheiten des Nervensystems mit äusserst schweren CC oder komplizierende Diagnosen oder neurologische Komplexdiagnostik, oder zerebrale Lähmungen oder Alter < 16 Jahre oder erschwerender Diagnose oder Para-/Tetraplegie**

PCCL > 3 oder Hauptdiagnose in Tabelle B85-2 oder Prozedur in Tabelle B85-5 oder Alter < 16 Jahre oder Nebendiagnose in Tabelle B85-3 oder Diagnose in Tabelle B85-4

DRG B85B**Degenerative Krankheiten des Nervensystems, Alter > 15 Jahre****Diagnose B85-1**

A81.0	Creutzfeldt-Jakob-Krankheit	G31.82	Lewy-Körper-Krankheit
A81.1	Subakute sklerosierende Panenzephalitis	G31.88	Sonstige näher bezeichnete degenerative Krankheiten des Nervensystems
A81.2	Progressive multifokale Leukenzephalopathie	G70.0	Myasthenia gravis
E75.0	GM2-Gangliosidose	G70.2	Angeborene oder entwicklungsbedingte Myasthenie
E75.1	Sonstige Gangliosidosen	G71.0	Muskeldystrophie
E75.2	Sonstige Sphingolipidosen	G71.2	Angeborene Myopathien
E75.4	Neuronale Zeroidlipofuszinose	G71.3	Mitochondriale Myopathie, anderenorts nicht klassifiziert
F84.2	Rett-Syndrom	G71.8	Sonstige primäre Myopathien
G10	Chorea Huntington	G72.3	Periodische Lähmung
G12.0	Infantile spinale Muskelatrophie, Typ I [Typ Werdnig-Hoffmann]	G72.4	Entzündliche Myopathie, anderenorts nicht klassifiziert
G12.1	Sonstige vererbte spinale Muskelatrophie	G72.80	Critical-illness-Myopathie
G12.2	Motoneuron-Krankheit	G72.88	Sonstige näher bezeichnete Myopathien
G12.8	Sonstige spinale Muskelatrophien und verwandte Syndrome	G80.0	Spastische tetraplegische Zerebralparese
G23.2	Multiple Systematrophie vom Parkinson-Typ [MSA-P]	G80.1	Spastische diplegische Zerebralparese
G23.3	Multiple Systematrophie vom zerebellären Typ [MSA-C]	G80.2	Infantile hemiplegische Zerebralparese
G24.0	Arzneimittelinduzierte Dystonie	G80.3	Dyskinetische Zerebralparese
G24.1	Idiopathische familiäre Dystonie	G80.4	Ataktische Zerebralparese
G24.2	Idiopathische nichtfamiliäre Dystonie	G80.8	Sonstige infantile Zerebralparese
G25.4	Arzneimittelinduzierte Chorea	G80.9	Infantile Zerebralparese, nicht näher bezeichnet
G25.5	Sonstige Chorea	G81.0	Schlaffe Hemiparese und Hemiplegie
G25.80	Periodische Beinbewegungen im Schlaf	G81.1	Spastische Hemiparese und Hemiplegie
G25.81	Syndrom der unruhigen Beine [Restless-Legs-Syndrom]	G83.0	Diparese und Diplegie der oberen Extremitäten
G25.88	Sonstige näher bezeichnete extrapyramidale Krankheiten und Bewegungsstörungen	G83.5	Locked-in-Syndrom
G25.9	Extrapyramidale Krankheit oder Bewegungsstörung, nicht näher bezeichnet	G83.6	Zentrale faziale Parese
G31.2	Degeneration des Nervensystems durch Alkohol	G83.8	Sonstige näher bezeichnete Lähmungssyndrome
G31.81	Mitochondriale Zytopathie	G91.0	Hydrocephalus communicans
		G91.1	Hydrocephalus occlusus
		G91.20	Idiopathischer Normaldruckhydrozephalus
		G91.21	Sekundärer Normaldruckhydrozephalus
		G91.8	Sonstiger Hydrozephalus

G93.1	Anoxische Hirnschädigung, anderenorts nicht klassifiziert	P91.7	Erworbener Hydrozephalus beim Neugeborenen
G95.0	Syringomyelie und Syringobulbie	P94.0	Transitorische Myasthenia gravis beim Neugeborenen
I67.3	Progressive subkortikale vaskuläre Enzephalopathie		

Diagnose B85-2

A81.0	Creutzfeldt-Jakob-Krankheit	G70.0	Myasthenia gravis
A81.1	Subakute sklerosierende Panenzephalitis	G80.0	Spastische tetraplegische Zerebralparese
E75.2	Sonstige Sphingolipidosen	G80.1	Spastische diplegische Zerebralparese
G12.2	Motoneuron-Krankheit	G80.2	Infantile hemiplegische Zerebralparese
G23.2	Multiple Systematrophie vom Parkinson-Typ [MSA-P]	G80.3	Dyskinetische Zerebralparese
G31.81	Mitochondriale Zytopathie	G80.4	Ataktische Zerebralparese
G31.82	Lewy-Körper-Krankheit	G80.8	Sonstige infantile Zerebralparese
G31.88	Sonstige näher bezeichnete degenerative Krankheiten des Nervensystems	G83.0	Diparese und Diplegie der oberen Extremitäten

Diagnose B85-3

B20	Infektiöse und parasitäre Krankheiten infolge HIV-Krankheit [Humane Immundefizienz-Viruskrankheit]	B23.0	Akutes HIV-Infektionssyndrom
B21	Bösartige Neubildungen infolge HIV-Krankheit [Humane Immundefizienz-Viruskrankheit]	B23.8	Sonstige näher bezeichnete Krankheitszustände infolge HIV-Krankheit
B22	Sonstige näher bezeichnete Krankheiten infolge HIV-Krankheit [Humane Immundefizienz-Viruskrankheit]	B24	Nicht näher bezeichnete HIV-Krankheit [Humane Immundefizienz-Viruskrankheit]

Diagnose B85-4

G04.1	Humane T-Zell-lymphotrope Virus-assoziierte Myelopathie	G82.32	Schlaffe Tetraparese und Tetraplegie: Chronische komplette Querschnittlähmung
G82.00	Schlaffe Paraparese und Paraplegie: Akute komplette Querschnittlähmung nichttraumatischer Genese	G82.33	Schlaffe Tetraparese und Tetraplegie: Chronische inkomplette Querschnittlähmung
G82.01	Schlaffe Paraparese und Paraplegie: Akute inkomplette Querschnittlähmung nichttraumatischer Genese	G82.40	Spastische Tetraparese und Tetraplegie: Akute komplette Querschnittlähmung nichttraumatischer Genese
G82.02	Schlaffe Paraparese und Paraplegie: Chronische komplette Querschnittlähmung	G82.41	Spastische Tetraparese und Tetraplegie: Akute inkomplette Querschnittlähmung nichttraumatischer Genese
G82.03	Schlaffe Paraparese und Paraplegie: Chronische inkomplette Querschnittlähmung	G82.42	Spastische Tetraparese und Tetraplegie: Chronische komplette Querschnittlähmung
G82.10	Spastische Paraparese und Paraplegie: Akute komplette Querschnittlähmung nichttraumatischer Genese	G82.43	Spastische Tetraparese und Tetraplegie: Chronische inkomplette Querschnittlähmung
G82.11	Spastische Paraparese und Paraplegie: Akute inkomplette Querschnittlähmung nichttraumatischer Genese	G82.50	Tetraparese und Tetraplegie, nicht näher bezeichnet: Akute komplette Querschnittlähmung nichttraumatischer Genese
G82.12	Spastische Paraparese und Paraplegie: Chronische komplette Querschnittlähmung	G82.51	Tetraparese und Tetraplegie, nicht näher bezeichnet: Akute inkomplette Querschnittlähmung nichttraumatischer Genese
G82.13	Spastische Paraparese und Paraplegie: Chronische inkomplette Querschnittlähmung	G82.52	Tetraparese und Tetraplegie, nicht näher bezeichnet: Chronische komplette Querschnittlähmung
G82.20	Paraparese und Paraplegie, nicht näher bezeichnet: Akute komplette Querschnittlähmung nichttraumatischer Genese	G82.53	Tetraparese und Tetraplegie, nicht näher bezeichnet: Chronische inkomplette Querschnittlähmung
G82.21	Paraparese und Paraplegie, nicht näher bezeichnet: Akute inkomplette Querschnittlähmung nichttraumatischer Genese	G83.5	Locked-in-Syndrom
G82.22	Paraparese und Paraplegie, nicht näher bezeichnet: Chronische komplette Querschnittlähmung	G93.80	Apallisches Syndrom
G82.23	Paraparese und Paraplegie, nicht näher bezeichnet: Chronische inkomplette Querschnittlähmung	P11.50	Geburtsverletzung der Wirbelsäule und des Rückenmarkes: Mit akuter Querschnittlähmung
G82.30	Schlaffe Tetraparese und Tetraplegie: Akute komplette Querschnittlähmung nichttraumatischer Genese	P11.51	Geburtsverletzung der Wirbelsäule und des Rückenmarkes: Mit chronischer Querschnittlähmung
G82.31	Schlaffe Tetraparese und Tetraplegie: Akute inkomplette Querschnittlähmung nichttraumatischer Genese	P91.80	Locked-in-Syndrom und apallisches Syndrom beim Neugeborenen
		S34.18	Sonstige Verletzung des lumbalen Rückenmarkes
		S34.38	Sonstige und nicht näher bezeichnete Verletzungen der Cauda equina

Prozedur B85-5

99.A6.11 ‡↔ Neurologische Komplexdiagnostik, mit neurometabolischer Labordiagnostik und infektiologischer/autoimmunentzündlicher Labordiagnostik	99.A6.13 ‡↔ Neurologische Komplexdiagnostik, mit neurometabolischer Labordiagnostik und infektiologischer/autoimmunentzündlicher Labordiagnostik sowie genetischer Diagnostik
99.A6.12 ‡↔ Neurologische Komplexdiagnostik, mit genetischer Diagnostik	99.A7 ‡↔ Komplexdiagnostik des akuten Hirnschlags in Stroke Unit oder Stroke Center, bis maximal 24 Stunden

ADRG B86**Krankheiten und Störungen des Nervensystems, ein Belegungstag**

Verweildauer ist gleich 1 Tag und nicht [Definition der Basis-DRG (B69)] und nicht [Definition der Basis-DRG (B70)]

DRG B86A**Krankheiten und Störungen des Nervensystems mit Hauptdiagnose BNB, Epilepsie oder Status epilepticus oder Para-/Tetraplegie, ein Belegungstag**

Hauptdiagnose in Tabelle B86-1 oder Hauptdiagnose in Tabelle B86-2 oder Diagnose in Tabelle B86-3

DRG B86B**Krankheiten und Störungen des Nervensystems, ein Belegungstag****Diagnose B86-1**

C41.01	Bösartige Neubildung des Knochens und des Gelenkknorpels: Kraniofazial	C79.3	Sekundäre bösartige Neubildung des Gehirns und der Hirnhäute
C69.6	Bösartige Neubildung: Orbita	C79.4	Sekundäre bösartige Neubildung sonstiger und nicht näher bezeichneter Teile des Nervensystems
C70.0	Bösartige Neubildung: Hirnhäute	D42.0	Neubildung unsicheren oder unbekanntes Verhaltens: Hirnhäute
C70.1	Bösartige Neubildung: Rückenmarkhäute	D42.1	Neubildung unsicheren oder unbekanntes Verhaltens: Rückenmarkhäute
C70.9	Bösartige Neubildung: Meningen, nicht näher bezeichnet	D42.9	Neubildung unsicheren oder unbekanntes Verhaltens: Meningen, nicht näher bezeichnet
C71.0	Bösartige Neubildung: Zerebrum, ausgenommen Hirnlappen und Ventrikel	D43.0	Neubildung unsicheren oder unbekanntes Verhaltens: Gehirn, supratentoriell
C71.1	Bösartige Neubildung: Frontallappen	D43.1	Neubildung unsicheren oder unbekanntes Verhaltens: Gehirn, infratentoriell
C71.2	Bösartige Neubildung: Temporallappen	D43.2	Neubildung unsicheren oder unbekanntes Verhaltens: Gehirn, nicht näher bezeichnet
C71.3	Bösartige Neubildung: Parietallappen	D43.3	Neubildung unsicheren oder unbekanntes Verhaltens: Hirnnerven
C71.4	Bösartige Neubildung: Okzipitallappen	D43.4	Neubildung unsicheren oder unbekanntes Verhaltens: Rückenmark
C71.5	Bösartige Neubildung: Hirnventrikel	D43.7	Neubildung unsicheren oder unbekanntes Verhaltens: Sonstige Teile des Zentralnervensystems
C71.6	Bösartige Neubildung: Zerebellum	D43.9	Neubildung unsicheren oder unbekanntes Verhaltens: Zentralnervensystem, nicht näher bezeichnet
C71.7	Bösartige Neubildung: Hirnstamm	D44.3	Neubildung unsicheren oder unbekanntes Verhaltens: Hypophyse
C71.8	Bösartige Neubildung: Gehirn, mehrere Teilbereiche überlappend	D44.4	Neubildung unsicheren oder unbekanntes Verhaltens: Ductus craniopharyngealis
C71.9	Bösartige Neubildung: Gehirn, nicht näher bezeichnet	D44.5	Neubildung unsicheren oder unbekanntes Verhaltens: Epiphyse [Glandula pinealis] [Zirbeldrüse]
C72.0	Bösartige Neubildung: Rückenmark	D44.6	Neubildung unsicheren oder unbekanntes Verhaltens: Glomus caroticum
C72.1	Bösartige Neubildung: Cauda equina	D44.7	Neubildung unsicheren oder unbekanntes Verhaltens: Glomus aorticum und sonstige Paraganglien
C72.2	Bösartige Neubildung: Nn. olfactorii [I. Hirnnerv]		
C72.3	Bösartige Neubildung: N. opticus [II. Hirnnerv]		
C72.4	Bösartige Neubildung: N. vestibulocochlearis [VIII. Hirnnerv]		
C72.5	Bösartige Neubildung: Sonstige und nicht näher bezeichnete Hirnnerven		
C72.8	Bösartige Neubildung: Gehirn und andere Teile des Zentralnervensystems, mehrere Teilbereiche überlappend		
C75.1	Bösartige Neubildung: Hypophyse		
C75.2	Bösartige Neubildung: Ductus craniopharyngealis		
C75.3	Bösartige Neubildung: Epiphyse [Glandula pinealis] [Zirbeldrüse]		
C75.4	Bösartige Neubildung: Glomus caroticum		
C75.5	Bösartige Neubildung: Glomus aorticum und sonstige Paraganglien		

Diagnose B86-2

G40.00	Pseudo-Lennox-Syndrom	G40.3	Generalisierte idiopathische Epilepsie und epileptische Syndrome
G40.01	CSWS [Continuous spikes and waves during slow-wave sleep]	G40.4	Sonstige generalisierte Epilepsie und epileptische Syndrome
G40.02	Benigne psychomotorische Epilepsie [terror fits]	G40.5	Spezielle epileptische Syndrome
G40.08	Sonstige lokalisationsbezogene (fokale) (partielle) idiopathische Epilepsie und epileptische Syndrome mit fokal beginnenden Anfällen	G40.6	Grand-Mal-Anfälle, nicht näher bezeichnet (mit oder ohne Petit-Mal)
G40.09	Lokalisationsbezogene (fokale) (partielle) idiopathische Epilepsie und epileptische Syndrome mit fokal beginnenden Anfällen, nicht näher bezeichnet	G40.7	Petit-Mal-Anfälle, nicht näher bezeichnet, ohne Grand-Mal-Anfälle
G40.1	Lokalisationsbezogene (fokale) (partielle) symptomatische Epilepsie und epileptische Syndrome mit einfachen fokalen Anfällen	G40.8	Sonstige Epilepsien
G40.2	Lokalisationsbezogene (fokale) (partielle) symptomatische Epilepsie und epileptische Syndrome mit komplexen fokalen Anfällen	G40.9	Epilepsie, nicht näher bezeichnet
		G41.0	Grand-Mal-Status
		G41.1	Petit-Mal-Status
		G41.2	Status epilepticus mit komplexfokalen Anfällen
		G41.8	Sonstiger Status epilepticus
		G41.9	Status epilepticus, nicht näher bezeichnet

Diagnose B86-3

G04.1	Humane T-Zell-lymphotrope Virus-assoziierte Myelopathie	G82.32	Schlaffe Tetraparese und Tetraplegie: Chronische komplette Querschnittlähmung
G82.00	Schlaffe Paraparese und Paraplegie: Akute komplette Querschnittlähmung nichttraumatischer Genese	G82.33	Schlaffe Tetraparese und Tetraplegie: Chronische inkomplette Querschnittlähmung
G82.01	Schlaffe Paraparese und Paraplegie: Akute inkomplette Querschnittlähmung nichttraumatischer Genese	G82.40	Spastische Tetraparese und Tetraplegie: Akute komplette Querschnittlähmung nichttraumatischer Genese
G82.02	Schlaffe Paraparese und Paraplegie: Chronische komplette Querschnittlähmung	G82.41	Spastische Tetraparese und Tetraplegie: Akute inkomplette Querschnittlähmung nichttraumatischer Genese
G82.03	Schlaffe Paraparese und Paraplegie: Chronische inkomplette Querschnittlähmung	G82.42	Spastische Tetraparese und Tetraplegie: Chronische komplette Querschnittlähmung
G82.10	Spastische Paraparese und Paraplegie: Akute komplette Querschnittlähmung nichttraumatischer Genese	G82.43	Spastische Tetraparese und Tetraplegie: Chronische inkomplette Querschnittlähmung
G82.11	Spastische Paraparese und Paraplegie: Akute inkomplette Querschnittlähmung nichttraumatischer Genese	G82.50	Tetraparese und Tetraplegie, nicht näher bezeichnet: Akute komplette Querschnittlähmung nichttraumatischer Genese
G82.12	Spastische Paraparese und Paraplegie: Chronische komplette Querschnittlähmung	G82.51	Tetraparese und Tetraplegie, nicht näher bezeichnet: Akute inkomplette Querschnittlähmung nichttraumatischer Genese
G82.13	Spastische Paraparese und Paraplegie: Chronische inkomplette Querschnittlähmung	G82.52	Tetraparese und Tetraplegie, nicht näher bezeichnet: Chronische komplette Querschnittlähmung
G82.20	Paraparese und Paraplegie, nicht näher bezeichnet: Akute komplette Querschnittlähmung nichttraumatischer Genese	G82.53	Tetraparese und Tetraplegie, nicht näher bezeichnet: Chronische inkomplette Querschnittlähmung
G82.21	Paraparese und Paraplegie, nicht näher bezeichnet: Akute inkomplette Querschnittlähmung nichttraumatischer Genese	G83.5	Locked-in-Syndrom
G82.22	Paraparese und Paraplegie, nicht näher bezeichnet: Chronische komplette Querschnittlähmung	G93.80	Apallisches Syndrom
G82.23	Paraparese und Paraplegie, nicht näher bezeichnet: Chronische inkomplette Querschnittlähmung	P11.50	Geburtsverletzung der Wirbelsäule und des Rückenmarkes: Mit akuter Querschnittlähmung
G82.30	Schlaffe Tetraparese und Tetraplegie: Akute komplette Querschnittlähmung nichttraumatischer Genese	P11.51	Geburtsverletzung der Wirbelsäule und des Rückenmarkes: Mit chronischer Querschnittlähmung
G82.31	Schlaffe Tetraparese und Tetraplegie: Akute inkomplette Querschnittlähmung nichttraumatischer Genese	P91.80	Locked-in-Syndrom und apallisches Syndrom beim Neugeborenen
		S34.18	Sonstige Verletzung des lumbalen Rückenmarkes
		S34.38	Sonstige und nicht näher bezeichnete Verletzungen der Cauda equina

ADRГ B87**Krankheiten und Störungen des Nervensystems mit intensivmedizinischer Komplexbehandlung /IMCK > 119 Aufwandspunkten oder IMCK Ki/NG > 196 Aufwandspunkte oder schwerste CC**

Mindestens eine Prozedur in Tabelle B87-1 oder PCCL > 4

DRГ B87A**Krankheiten und Störungen des Nervensystems mit intensivmedizinischer Komplexbehandlung/IMCK > 184 Aufwandspunkten oder IMCK Ki/NG > 196 Aufwandspunkte oder neurologische Komplexbehandlung von mindestens 24h oder schwerste CC**

Mindestens eine Prozedur in Tabelle B87-2 oder Prozedur in Tabelle B87-3 oder PCCL > 4

DRГ B87B**Krankheiten und Störungen des Nervensystems mit intensivmedizinischer Komplexbehandlung/IMCK > 119 bis 184 Aufwandspunkten****Prozedur B87-1**

99.B7.12 ‡↔ Intensivmedizinische Komplexbehandlung, 120 bis 184 Aufwandspunkte	99.B8.14 ‡↔ IMC-Komplexbehandlung des Erwachsenen, 361 bis 552 Aufwandspunkte
99.B7.13 ‡↔ Intensivmedizinische Komplexbehandlung, 185 bis 360 Aufwandspunkte	99.B8.15 ‡↔ IMC-Komplexbehandlung des Erwachsenen, 553 bis 828 Aufwandspunkte
99.B7.14 ‡↔ Intensivmedizinische Komplexbehandlung, 361 bis 552 Aufwandspunkte	99.B8.16 ‡↔ IMC-Komplexbehandlung des Erwachsenen, 829 bis 1104 Aufwandspunkte
99.B7.15 ‡↔ Intensivmedizinische Komplexbehandlung, 553 bis 828 Aufwandspunkte	99.B8.17 ‡↔ IMC-Komplexbehandlung des Erwachsenen, 1105 bis 1380 Aufwandspunkte
99.B7.16 ‡↔ Intensivmedizinische Komplexbehandlung, 829 bis 1104 Aufwandspunkte	99.B8.18 ‡↔ IMC-Komplexbehandlung des Erwachsenen, 1381 bis 1656 Aufwandspunkte
99.B7.17 ‡↔ Intensivmedizinische Komplexbehandlung, 1105 bis 1380 Aufwandspunkte	99.B8.1A ‡↔ IMC-Komplexbehandlung des Erwachsenen, 1657 bis 1932 Aufwandspunkte
99.B7.18 ‡↔ Intensivmedizinische Komplexbehandlung, 1381 bis 1656 Aufwandspunkte	99.B8.1B ‡↔ IMC-Komplexbehandlung des Erwachsenen, 1933 bis 2208 Aufwandspunkte
99.B7.1A ‡↔ Intensivmedizinische Komplexbehandlung, 1657 bis 1932 Aufwandspunkte	99.B8.1C ‡↔ IMC-Komplexbehandlung des Erwachsenen, 2209 bis 2484 Aufwandspunkte
99.B7.1B ‡↔ Intensivmedizinische Komplexbehandlung, 1933 bis 2208 Aufwandspunkte	99.B8.1D ‡↔ IMC-Komplexbehandlung des Erwachsenen, 2485 bis 2760 Aufwandspunkte
99.B7.1C ‡↔ Intensivmedizinische Komplexbehandlung, 2209 bis 2484 Aufwandspunkte	99.B8.1E ‡↔ IMC-Komplexbehandlung des Erwachsenen, 2761 bis 3220 Aufwandspunkte
99.B7.1D ‡↔ Intensivmedizinische Komplexbehandlung, 2485 bis 2760 Aufwandspunkte	99.B8.1F ‡↔ IMC-Komplexbehandlung des Erwachsenen, 3221 bis 3680 Aufwandspunkte
99.B7.1E ‡↔ Intensivmedizinische Komplexbehandlung, 2761 bis 3220 Aufwandspunkte	99.B8.1G ‡↔ IMC-Komplexbehandlung des Erwachsenen, 3681 bis 4600 Aufwandspunkte
99.B7.1F ‡↔ Intensivmedizinische Komplexbehandlung, 3221 bis 3680 Aufwandspunkte	99.B8.1H ‡↔ IMC-Komplexbehandlung des Erwachsenen, 4601 bis 5520 Aufwandspunkte
99.B7.1G ‡↔ Intensivmedizinische Komplexbehandlung, 3681 bis 4600 Aufwandspunkte	99.B8.1I ‡↔ IMC-Komplexbehandlung des Erwachsenen, 5521 bis 7360 Aufwandspunkte
99.B7.1H ‡↔ Intensivmedizinische Komplexbehandlung, 4601 bis 5520 Aufwandspunkte	99.B8.1J ‡↔ IMC-Komplexbehandlung des Erwachsenen, 7361 bis 9200 Aufwandspunkte
99.B7.1I ‡↔ Intensivmedizinische Komplexbehandlung, 5521 bis 7360 Aufwandspunkte	99.B8.1K ‡↔ IMC-Komplexbehandlung des Erwachsenen, 9201 bis 11040 Aufwandspunkte
99.B7.1J ‡↔ Intensivmedizinische Komplexbehandlung, 7361 bis 9200 Aufwandspunkte	99.B8.1L ‡↔ IMC-Komplexbehandlung des Erwachsenen, 11041 bis 13800 Aufwandspunkte
99.B7.1K ‡↔ Intensivmedizinische Komplexbehandlung, 9201 bis 11040 Aufwandspunkte	99.B8.1M ‡↔ IMC-Komplexbehandlung des Erwachsenen, 13801 bis 16560 Aufwandspunkte
99.B7.1L ‡↔ Intensivmedizinische Komplexbehandlung, 11041 bis 13800 Aufwandspunkte	99.B8.1N ‡↔ IMC-Komplexbehandlung des Erwachsenen, 16561 bis 19320 Aufwandspunkte
99.B7.1M ‡↔ Intensivmedizinische Komplexbehandlung, 13801 bis 16560 Aufwandspunkte	99.B8.1O ‡↔ IMC-Komplexbehandlung des Erwachsenen, 19321 und mehr Aufwandspunkte
99.B7.1N ‡↔ Intensivmedizinische Komplexbehandlung, 16561 bis 19320 Aufwandspunkte	99.B8.44 ‡↔ IMC-Komplexbehandlung im Kindesalter, 197 bis 392 Aufwandspunkte
99.B7.1O ‡↔ Intensivmedizinische Komplexbehandlung, 19321 und mehr Aufwandspunkte	99.B8.45 ‡↔ IMC-Komplexbehandlung im Kindesalter, 393 bis 588 Aufwandspunkte
99.B8.12 ‡↔ IMC-Komplexbehandlung des Erwachsenen, 120 bis 184 Aufwandspunkte	99.B8.46 ‡↔ IMC-Komplexbehandlung im Kindesalter, 589 bis 784 Aufwandspunkte
99.B8.13 ‡↔ IMC-Komplexbehandlung des Erwachsenen, 185 bis 360 Aufwandspunkte	99.B8.47 ‡↔ IMC-Komplexbehandlung im Kindesalter, 785 bis 980 Aufwandspunkte

- 99.B8.48 †↔ IMC-Komplexbehandlung im Kindesalter, 981 bis 1176 Aufwandspunkte
- 99.B8.4A †↔ IMC-Komplexbehandlung im Kindesalter, 1177 bis 1470 Aufwandspunkte
- 99.B8.4B †↔ IMC-Komplexbehandlung im Kindesalter, 1471 bis 1764 Aufwandspunkte
- 99.B8.4C †↔ IMC-Komplexbehandlung im Kindesalter, 1765 bis 2058 Aufwandspunkte
- 99.B8.4D †↔ IMC-Komplexbehandlung im Kindesalter, 2059 bis 2352 Aufwandspunkte
- 99.B8.4E †↔ IMC-Komplexbehandlung im Kindesalter, 2353 bis 2646 Aufwandspunkte
- 99.B8.4F †↔ IMC-Komplexbehandlung im Kindesalter, 2647 bis 2940 Aufwandspunkte
- 99.B8.4G †↔ IMC-Komplexbehandlung im Kindesalter, 2941 bis 3430 Aufwandspunkte
- 99.B8.4H †↔ IMC-Komplexbehandlung im Kindesalter, 3431 bis 3920 Aufwandspunkte
- 99.B8.4I †↔ IMC-Komplexbehandlung im Kindesalter, 3921 bis 4410 Aufwandspunkte
- 99.B8.4J †↔ IMC-Komplexbehandlung im Kindesalter, 4411 bis 4900 Aufwandspunkte
- 99.B8.4K †↔ IMC-Komplexbehandlung im Kindesalter, 4901 bis 5880 Aufwandspunkte
- 99.B8.4L †↔ IMC-Komplexbehandlung im Kindesalter, 5881 bis 6860 Aufwandspunkte
- 99.B8.4M †↔ IMC-Komplexbehandlung im Kindesalter, 6861 bis 7840 Aufwandspunkte
- 99.B8.4N †↔ IMC-Komplexbehandlung im Kindesalter, 7841 bis 9800 Aufwandspunkte
- 99.B8.4O †↔ IMC-Komplexbehandlung im Kindesalter, 9801 bis 11760 Aufwandspunkte
- 99.B8.4P †↔ IMC-Komplexbehandlung im Kindesalter, 11761 bis 13720 Aufwandspunkte
- 99.B8.4Q †↔ IMC-Komplexbehandlung im Kindesalter, 13721 bis 16660 Aufwandspunkte
- 99.B8.4R †↔ IMC-Komplexbehandlung im Kindesalter, 16661 bis 19600 Aufwandspunkte
- 99.B8.4S †↔ IMC-Komplexbehandlung im Kindesalter, 19601 und mehr Aufwandspunkte
- 99.B8.54 †↔ IMC-Komplexbehandlung im Neugeborenenalter, 197 bis 392 Aufwandspunkte
- 99.B8.55 †↔ IMC-Komplexbehandlung im Neugeborenenalter, 393 bis 588 Aufwandspunkte
- 99.B8.56 †↔ IMC-Komplexbehandlung im Neugeborenenalter, 589 bis 784 Aufwandspunkte
- 99.B8.57 †↔ IMC-Komplexbehandlung im Neugeborenenalter, 785 bis 980 Aufwandspunkte
- 99.B8.58 †↔ IMC-Komplexbehandlung im Neugeborenenalter, 981 bis 1176 Aufwandspunkte
- 99.B8.5A †↔ IMC-Komplexbehandlung im Neugeborenenalter, 1177 bis 1470 Aufwandspunkte
- 99.B8.5B †↔ IMC-Komplexbehandlung im Neugeborenenalter, 1471 bis 1764 Aufwandspunkte
- 99.B8.5C †↔ IMC-Komplexbehandlung im Neugeborenenalter, 1765 bis 2058 Aufwandspunkte
- 99.B8.5D †↔ IMC-Komplexbehandlung im Neugeborenenalter, 2059 bis 2352 Aufwandspunkte
- 99.B8.5E †↔ IMC-Komplexbehandlung im Neugeborenenalter, 2353 bis 2646 Aufwandspunkte
- 99.B8.5F †↔ IMC-Komplexbehandlung im Neugeborenenalter, 2647 bis 2940 Aufwandspunkte
- 99.B8.5G †↔ IMC-Komplexbehandlung im Neugeborenenalter, 2941 bis 3430 Aufwandspunkte
- 99.B8.5H †↔ IMC-Komplexbehandlung im Neugeborenenalter, 3431 bis 3920 Aufwandspunkte
- 99.B8.5I †↔ IMC-Komplexbehandlung im Neugeborenenalter, 3921 bis 4410 Aufwandspunkte
- 99.B8.5J †↔ IMC-Komplexbehandlung im Neugeborenenalter, 4411 bis 4900 Aufwandspunkte
- 99.B8.5K †↔ IMC-Komplexbehandlung im Neugeborenenalter, 4901 bis 5880 Aufwandspunkte
- 99.B8.5L †↔ IMC-Komplexbehandlung im Neugeborenenalter, 5881 bis 6860 Aufwandspunkte
- 99.B8.5M †↔ IMC-Komplexbehandlung im Neugeborenenalter, 6861 bis 7840 Aufwandspunkte
- 99.B8.5N †↔ IMC-Komplexbehandlung im Neugeborenenalter, 7841 bis 9800 Aufwandspunkte
- 99.B8.5O †↔ IMC-Komplexbehandlung im Neugeborenenalter, 9801 bis 11760 Aufwandspunkte
- 99.B8.5P †↔ IMC-Komplexbehandlung im Neugeborenenalter, 11761 bis 13720 Aufwandspunkte
- 99.B8.5Q †↔ IMC-Komplexbehandlung im Neugeborenenalter, 13721 bis 16660 Aufwandspunkte
- 99.B8.5R †↔ IMC-Komplexbehandlung im Neugeborenenalter, 16661 bis 19600 Aufwandspunkte
- 99.B8.5S †↔ IMC-Komplexbehandlung im Neugeborenenalter, 19601 und mehr Aufwandspunkte

Prozedur B87-2

- 99.B7.13 †↔ Intensivmedizinische Komplexbehandlung, 185 bis 360 Aufwandspunkte
- 99.B7.14 †↔ Intensivmedizinische Komplexbehandlung, 361 bis 552 Aufwandspunkte
- 99.B7.15 †↔ Intensivmedizinische Komplexbehandlung, 553 bis 828 Aufwandspunkte
- 99.B7.16 †↔ Intensivmedizinische Komplexbehandlung, 829 bis 1104 Aufwandspunkte
- 99.B7.17 †↔ Intensivmedizinische Komplexbehandlung, 1105 bis 1380 Aufwandspunkte
- 99.B7.18 †↔ Intensivmedizinische Komplexbehandlung, 1381 bis 1656 Aufwandspunkte
- 99.B7.1A †↔ Intensivmedizinische Komplexbehandlung, 1657 bis 1932 Aufwandspunkte
- 99.B7.1B †↔ Intensivmedizinische Komplexbehandlung, 1933 bis 2208 Aufwandspunkte
- 99.B7.1C †↔ Intensivmedizinische Komplexbehandlung, 2209 bis 2484 Aufwandspunkte
- 99.B7.1D †↔ Intensivmedizinische Komplexbehandlung, 2485 bis 2760 Aufwandspunkte
- 99.B7.1E †↔ Intensivmedizinische Komplexbehandlung, 2761 bis 3220 Aufwandspunkte
- 99.B7.1F †↔ Intensivmedizinische Komplexbehandlung, 3221 bis 3680 Aufwandspunkte
- 99.B7.1G †↔ Intensivmedizinische Komplexbehandlung, 3681 bis 4600 Aufwandspunkte
- 99.B7.1H †↔ Intensivmedizinische Komplexbehandlung, 4601 bis 5520 Aufwandspunkte
- 99.B7.1I †↔ Intensivmedizinische Komplexbehandlung, 5521 bis 7360 Aufwandspunkte
- 99.B7.1J †↔ Intensivmedizinische Komplexbehandlung, 7361 bis 9200 Aufwandspunkte
- 99.B7.1K †↔ Intensivmedizinische Komplexbehandlung, 9201 bis 11040 Aufwandspunkte
- 99.B7.1L †↔ Intensivmedizinische Komplexbehandlung, 11041 bis 13800 Aufwandspunkte
- 99.B7.1M †↔ Intensivmedizinische Komplexbehandlung, 13801 bis 16560 Aufwandspunkte
- 99.B7.1N †↔ Intensivmedizinische Komplexbehandlung, 16561 bis 19320 Aufwandspunkte
- 99.B7.1O †↔ Intensivmedizinische Komplexbehandlung, 19321 und mehr Aufwandspunkte
- 99.B8.13 †↔ IMC-Komplexbehandlung des Erwachsenen, 185 bis 360 Aufwandspunkte

99.B8.14 †↔ IMC-Komplexbehandlung des Erwachsenen, 361 bis 552 Aufwandspunkte	99.B8.4J †↔ IMC-Komplexbehandlung im Kindesalter, 4411 bis 4900 Aufwandspunkte
99.B8.15 †↔ IMC-Komplexbehandlung des Erwachsenen, 553 bis 828 Aufwandspunkte	99.B8.4K †↔ IMC-Komplexbehandlung im Kindesalter, 4901 bis 5880 Aufwandspunkte
99.B8.16 †↔ IMC-Komplexbehandlung des Erwachsenen, 829 bis 1104 Aufwandspunkte	99.B8.4L †↔ IMC-Komplexbehandlung im Kindesalter, 5881 bis 6860 Aufwandspunkte
99.B8.17 †↔ IMC-Komplexbehandlung des Erwachsenen, 1105 bis 1380 Aufwandspunkte	99.B8.4M †↔ IMC-Komplexbehandlung im Kindesalter, 6861 bis 7840 Aufwandspunkte
99.B8.18 †↔ IMC-Komplexbehandlung des Erwachsenen, 1381 bis 1656 Aufwandspunkte	99.B8.4N †↔ IMC-Komplexbehandlung im Kindesalter, 7841 bis 9800 Aufwandspunkte
99.B8.1A †↔ IMC-Komplexbehandlung des Erwachsenen, 1657 bis 1932 Aufwandspunkte	99.B8.4O †↔ IMC-Komplexbehandlung im Kindesalter, 9801 bis 11760 Aufwandspunkte
99.B8.1B †↔ IMC-Komplexbehandlung des Erwachsenen, 1933 bis 2208 Aufwandspunkte	99.B8.4P †↔ IMC-Komplexbehandlung im Kindesalter, 11761 bis 13720 Aufwandspunkte
99.B8.1C †↔ IMC-Komplexbehandlung des Erwachsenen, 2209 bis 2484 Aufwandspunkte	99.B8.4Q †↔ IMC-Komplexbehandlung im Kindesalter, 13721 bis 16660 Aufwandspunkte
99.B8.1D †↔ IMC-Komplexbehandlung des Erwachsenen, 2485 bis 2760 Aufwandspunkte	99.B8.4R †↔ IMC-Komplexbehandlung im Kindesalter, 16661 bis 19600 Aufwandspunkte
99.B8.1E †↔ IMC-Komplexbehandlung des Erwachsenen, 2761 bis 3220 Aufwandspunkte	99.B8.4S †↔ IMC-Komplexbehandlung im Kindesalter, 19601 und mehr Aufwandspunkte
99.B8.1F †↔ IMC-Komplexbehandlung des Erwachsenen, 3221 bis 3680 Aufwandspunkte	99.B8.54 †↔ IMC-Komplexbehandlung im Neugeborenenalter, 197 bis 392 Aufwandspunkte
99.B8.1G †↔ IMC-Komplexbehandlung des Erwachsenen, 3681 bis 4600 Aufwandspunkte	99.B8.55 †↔ IMC-Komplexbehandlung im Neugeborenenalter, 393 bis 588 Aufwandspunkte
99.B8.1H †↔ IMC-Komplexbehandlung des Erwachsenen, 4601 bis 5520 Aufwandspunkte	99.B8.56 †↔ IMC-Komplexbehandlung im Neugeborenenalter, 589 bis 784 Aufwandspunkte
99.B8.1I †↔ IMC-Komplexbehandlung des Erwachsenen, 5521 bis 7360 Aufwandspunkte	99.B8.57 †↔ IMC-Komplexbehandlung im Neugeborenenalter, 785 bis 980 Aufwandspunkte
99.B8.1J †↔ IMC-Komplexbehandlung des Erwachsenen, 7361 bis 9200 Aufwandspunkte	99.B8.58 †↔ IMC-Komplexbehandlung im Neugeborenenalter, 981 bis 1176 Aufwandspunkte
99.B8.1K †↔ IMC-Komplexbehandlung des Erwachsenen, 9201 bis 11040 Aufwandspunkte	99.B8.5A †↔ IMC-Komplexbehandlung im Neugeborenenalter, 1177 bis 1470 Aufwandspunkte
99.B8.1L †↔ IMC-Komplexbehandlung des Erwachsenen, 11041 bis 13800 Aufwandspunkte	99.B8.5B †↔ IMC-Komplexbehandlung im Neugeborenenalter, 1471 bis 1764 Aufwandspunkte
99.B8.1M †↔ IMC-Komplexbehandlung des Erwachsenen, 13801 bis 16560 Aufwandspunkte	99.B8.5C †↔ IMC-Komplexbehandlung im Neugeborenenalter, 1765 bis 2058 Aufwandspunkte
99.B8.1N †↔ IMC-Komplexbehandlung des Erwachsenen, 16561 bis 19320 Aufwandspunkte	99.B8.5D †↔ IMC-Komplexbehandlung im Neugeborenenalter, 2059 bis 2352 Aufwandspunkte
99.B8.1O †↔ IMC-Komplexbehandlung des Erwachsenen, 19321 und mehr Aufwandspunkte	99.B8.5E †↔ IMC-Komplexbehandlung im Neugeborenenalter, 2353 bis 2646 Aufwandspunkte
99.B8.44 †↔ IMC-Komplexbehandlung im Kindesalter, 197 bis 392 Aufwandspunkte	99.B8.5F †↔ IMC-Komplexbehandlung im Neugeborenenalter, 2647 bis 2940 Aufwandspunkte
99.B8.45 †↔ IMC-Komplexbehandlung im Kindesalter, 393 bis 588 Aufwandspunkte	99.B8.5G †↔ IMC-Komplexbehandlung im Neugeborenenalter, 2941 bis 3430 Aufwandspunkte
99.B8.46 †↔ IMC-Komplexbehandlung im Kindesalter, 589 bis 784 Aufwandspunkte	99.B8.5H †↔ IMC-Komplexbehandlung im Neugeborenenalter, 3431 bis 3920 Aufwandspunkte
99.B8.47 †↔ IMC-Komplexbehandlung im Kindesalter, 785 bis 980 Aufwandspunkte	99.B8.5I †↔ IMC-Komplexbehandlung im Neugeborenenalter, 3921 bis 4410 Aufwandspunkte
99.B8.48 †↔ IMC-Komplexbehandlung im Kindesalter, 981 bis 1176 Aufwandspunkte	99.B8.5J †↔ IMC-Komplexbehandlung im Neugeborenenalter, 4411 bis 4900 Aufwandspunkte
99.B8.4A †↔ IMC-Komplexbehandlung im Kindesalter, 1177 bis 1470 Aufwandspunkte	99.B8.5K †↔ IMC-Komplexbehandlung im Neugeborenenalter, 4901 bis 5880 Aufwandspunkte
99.B8.4B †↔ IMC-Komplexbehandlung im Kindesalter, 1471 bis 1764 Aufwandspunkte	99.B8.5L †↔ IMC-Komplexbehandlung im Neugeborenenalter, 5881 bis 6860 Aufwandspunkte
99.B8.4C †↔ IMC-Komplexbehandlung im Kindesalter, 1765 bis 2058 Aufwandspunkte	99.B8.5M †↔ IMC-Komplexbehandlung im Neugeborenenalter, 6861 bis 7840 Aufwandspunkte
99.B8.4D †↔ IMC-Komplexbehandlung im Kindesalter, 2059 bis 2352 Aufwandspunkte	99.B8.5N †↔ IMC-Komplexbehandlung im Neugeborenenalter, 7841 bis 9800 Aufwandspunkte
99.B8.4E †↔ IMC-Komplexbehandlung im Kindesalter, 2353 bis 2646 Aufwandspunkte	99.B8.5O †↔ IMC-Komplexbehandlung im Neugeborenenalter, 9801 bis 11760 Aufwandspunkte
99.B8.4F †↔ IMC-Komplexbehandlung im Kindesalter, 2647 bis 2940 Aufwandspunkte	99.B8.5P †↔ IMC-Komplexbehandlung im Neugeborenenalter, 11761 bis 13720 Aufwandspunkte
99.B8.4G †↔ IMC-Komplexbehandlung im Kindesalter, 2941 bis 3430 Aufwandspunkte	99.B8.5Q †↔ IMC-Komplexbehandlung im Neugeborenenalter, 13721 bis 16660 Aufwandspunkte
99.B8.4H †↔ IMC-Komplexbehandlung im Kindesalter, 3431 bis 3920 Aufwandspunkte	99.B8.5R †↔ IMC-Komplexbehandlung im Neugeborenenalter, 16661 bis 19600 Aufwandspunkte
99.B8.4I †↔ IMC-Komplexbehandlung im Kindesalter, 3921 bis 4410 Aufwandspunkte	99.B8.5S †↔ IMC-Komplexbehandlung im Neugeborenenalter, 19601 und mehr Aufwandspunkte

Prozedur B87-3

- | | |
|--|--|
| 99.BA.13 †↔ Neurologische Komplexbehandlung des akuten Hirnschlags in Stroke Center [SC], mindestens 24 Stunden bis 48 Stunden | 99.BA.24 †↔ Neurologische Komplexbehandlung des akuten Hirnschlags in einer Stroke Unit [SU], von mehr als 48 Stunden bis 72 Stunden |
| 99.BA.14 †↔ Neurologische Komplexbehandlung des akuten Hirnschlags in Stroke Center [SC], von mehr als 48 Stunden bis 72 Stunden | 99.BA.26 †↔ Neurologische Komplexbehandlung des akuten Hirnschlags in einer Stroke Unit [SU], von mehr als 72 Stunden bis 96 Stunden |
| 99.BA.16 †↔ Neurologische Komplexbehandlung des akuten Hirnschlags in Stroke Center [SC], von mehr als 72 Stunden bis 96 Stunden | 99.BA.27 †↔ Neurologische Komplexbehandlung des akuten Hirnschlags in einer Stroke Unit [SU], von mehr als 96 Stunden |
| 99.BA.17 †↔ Neurologische Komplexbehandlung des akuten Hirnschlags in Stroke Center [SC], von mehr als 96 Stunden | 99.BA.31 †↔ Komplexbehandlung des akuten Hirnschlags im neurologischen Telekonsildienst, mindestens 24 Stunden bis 72 Stunden |
| 99.BA.23 †↔ Neurologische Komplexbehandlung des akuten Hirnschlags in einer Stroke Unit [SU], mindestens 24 Stunden bis 48 Stunden | 99.BA.32 †↔ Komplexbehandlung des akuten Hirnschlags im neurologischen Telekonsildienst, von mehr als 72 Stunden |

ADRG B90**Krankheiten und Störungen des Nervensystems mit IMC Komplexbehandlung > 392/552 Aufwandspunkte oder Frührehabilitation ab 7 Behandlungstage oder bestimmte IntK mit IMCK Aufwandspunkten**

Mindestens eine Prozedur in Tabelle B90-1 und nicht [(Intensivmedizinische Komplexbehandlung > 392 / 552 Aufwandspunkte) oder Prozedur in Tabelle B90-2] oder Frührehabilitation, ab 7 BHT oder ((Prozedur in mindestens zwei der Tabellen B90-3, B90-4 oder Prozedur in mindestens zwei der Tabellen B90-5, B90-6 oder Prozedur in mindestens zwei der Tabellen B90-7, B90-8) und nicht [(Intensivmedizinische Komplexbehandlung > 392 / 552 Aufwandspunkte) oder Prozedur in Tabelle B90-2])

DRG B90A**Krankheiten und Störungen des Nervensystems mit neurologische Frührehabilitation ab 21 Behandlungstagen oder IMC Komplexbehandlung > 1176/1104 Aufwandspunkte oder komplexe OR-Prozedur**

Mindestens eine Prozedur in Tabelle B90-9 oder Komplexe OR-Prozeduren

DRG B90B**Krankheiten und Störungen des Nervensystems mit IMC Komplexbehandlung > 392/552 Aufwandspunkte oder Frührehabilitation ab 7 Behandlungstage oder bestimmte IntK mit IMCK Aufwandspunkten****Prozedur B90-1**

- | | |
|---|---|
| 99.B8.15 †↔ IMC-Komplexbehandlung des Erwachsenen, 553 bis 828 Aufwandspunkte | 99.B8.1J †↔ IMC-Komplexbehandlung des Erwachsenen, 7361 bis 9200 Aufwandspunkte |
| 99.B8.16 †↔ IMC-Komplexbehandlung des Erwachsenen, 829 bis 1104 Aufwandspunkte | 99.B8.1K †↔ IMC-Komplexbehandlung des Erwachsenen, 9201 bis 11040 Aufwandspunkte |
| 99.B8.17 †↔ IMC-Komplexbehandlung des Erwachsenen, 1105 bis 1380 Aufwandspunkte | 99.B8.1L †↔ IMC-Komplexbehandlung des Erwachsenen, 11041 bis 13800 Aufwandspunkte |
| 99.B8.18 †↔ IMC-Komplexbehandlung des Erwachsenen, 1381 bis 1656 Aufwandspunkte | 99.B8.1M †↔ IMC-Komplexbehandlung des Erwachsenen, 13801 bis 16560 Aufwandspunkte |
| 99.B8.1A †↔ IMC-Komplexbehandlung des Erwachsenen, 1657 bis 1932 Aufwandspunkte | 99.B8.1N †↔ IMC-Komplexbehandlung des Erwachsenen, 16561 bis 19320 Aufwandspunkte |
| 99.B8.1B †↔ IMC-Komplexbehandlung des Erwachsenen, 1933 bis 2208 Aufwandspunkte | 99.B8.1O †↔ IMC-Komplexbehandlung des Erwachsenen, 19321 und mehr Aufwandspunkte |
| 99.B8.1C †↔ IMC-Komplexbehandlung des Erwachsenen, 2209 bis 2484 Aufwandspunkte | 99.B8.45 †↔ IMC-Komplexbehandlung im Kindesalter, 393 bis 588 Aufwandspunkte |
| 99.B8.1D †↔ IMC-Komplexbehandlung des Erwachsenen, 2485 bis 2760 Aufwandspunkte | 99.B8.46 †↔ IMC-Komplexbehandlung im Kindesalter, 589 bis 784 Aufwandspunkte |
| 99.B8.1E †↔ IMC-Komplexbehandlung des Erwachsenen, 2761 bis 3220 Aufwandspunkte | 99.B8.47 †↔ IMC-Komplexbehandlung im Kindesalter, 785 bis 980 Aufwandspunkte |
| 99.B8.1F †↔ IMC-Komplexbehandlung des Erwachsenen, 3221 bis 3680 Aufwandspunkte | 99.B8.48 †↔ IMC-Komplexbehandlung im Kindesalter, 981 bis 1176 Aufwandspunkte |
| 99.B8.1G †↔ IMC-Komplexbehandlung des Erwachsenen, 3681 bis 4600 Aufwandspunkte | 99.B8.4A †↔ IMC-Komplexbehandlung im Kindesalter, 1177 bis 1470 Aufwandspunkte |
| 99.B8.1H †↔ IMC-Komplexbehandlung des Erwachsenen, 4601 bis 5520 Aufwandspunkte | 99.B8.4B †↔ IMC-Komplexbehandlung im Kindesalter, 1471 bis 1764 Aufwandspunkte |
| 99.B8.1I †↔ IMC-Komplexbehandlung des Erwachsenen, 5521 bis 7360 Aufwandspunkte | 99.B8.4C †↔ IMC-Komplexbehandlung im Kindesalter, 1765 bis 2058 Aufwandspunkte |

- 99.B8.4D †↔ IMC-Komplexbehandlung im Kindesalter, 2059 bis 2352 Aufwandspunkte
- 99.B8.4E †↔ IMC-Komplexbehandlung im Kindesalter, 2353 bis 2646 Aufwandspunkte
- 99.B8.4F †↔ IMC-Komplexbehandlung im Kindesalter, 2647 bis 2940 Aufwandspunkte
- 99.B8.4G †↔ IMC-Komplexbehandlung im Kindesalter, 2941 bis 3430 Aufwandspunkte
- 99.B8.4H †↔ IMC-Komplexbehandlung im Kindesalter, 3431 bis 3920 Aufwandspunkte
- 99.B8.4I †↔ IMC-Komplexbehandlung im Kindesalter, 3921 bis 4410 Aufwandspunkte
- 99.B8.4J †↔ IMC-Komplexbehandlung im Kindesalter, 4411 bis 4900 Aufwandspunkte
- 99.B8.4K †↔ IMC-Komplexbehandlung im Kindesalter, 4901 bis 5880 Aufwandspunkte
- 99.B8.4L †↔ IMC-Komplexbehandlung im Kindesalter, 5881 bis 6860 Aufwandspunkte
- 99.B8.4M †↔ IMC-Komplexbehandlung im Kindesalter, 6861 bis 7840 Aufwandspunkte
- 99.B8.4N †↔ IMC-Komplexbehandlung im Kindesalter, 7841 bis 9800 Aufwandspunkte
- 99.B8.4O †↔ IMC-Komplexbehandlung im Kindesalter, 9801 bis 11760 Aufwandspunkte
- 99.B8.4P †↔ IMC-Komplexbehandlung im Kindesalter, 11761 bis 13720 Aufwandspunkte
- 99.B8.4Q †↔ IMC-Komplexbehandlung im Kindesalter, 13721 bis 16660 Aufwandspunkte
- 99.B8.4R †↔ IMC-Komplexbehandlung im Kindesalter, 16661 bis 19600 Aufwandspunkte
- 99.B8.4S †↔ IMC-Komplexbehandlung im Kindesalter, 19601 und mehr Aufwandspunkte
- 99.B8.55 †↔ IMC-Komplexbehandlung im Neugeborenenalter, 393 bis 588 Aufwandspunkte
- 99.B8.56 †↔ IMC-Komplexbehandlung im Neugeborenenalter, 589 bis 784 Aufwandspunkte
- 99.B8.57 †↔ IMC-Komplexbehandlung im Neugeborenenalter, 785 bis 980 Aufwandspunkte
- 99.B8.58 †↔ IMC-Komplexbehandlung im Neugeborenenalter, 981 bis 1176 Aufwandspunkte
- 99.B8.5A †↔ IMC-Komplexbehandlung im Neugeborenenalter, 1177 bis 1470 Aufwandspunkte
- 99.B8.5B †↔ IMC-Komplexbehandlung im Neugeborenenalter, 1471 bis 1764 Aufwandspunkte
- 99.B8.5C †↔ IMC-Komplexbehandlung im Neugeborenenalter, 1765 bis 2058 Aufwandspunkte
- 99.B8.5D †↔ IMC-Komplexbehandlung im Neugeborenenalter, 2059 bis 2352 Aufwandspunkte
- 99.B8.5E †↔ IMC-Komplexbehandlung im Neugeborenenalter, 2353 bis 2646 Aufwandspunkte
- 99.B8.5F †↔ IMC-Komplexbehandlung im Neugeborenenalter, 2647 bis 2940 Aufwandspunkte
- 99.B8.5G †↔ IMC-Komplexbehandlung im Neugeborenenalter, 2941 bis 3430 Aufwandspunkte
- 99.B8.5H †↔ IMC-Komplexbehandlung im Neugeborenenalter, 3431 bis 3920 Aufwandspunkte
- 99.B8.5I †↔ IMC-Komplexbehandlung im Neugeborenenalter, 3921 bis 4410 Aufwandspunkte
- 99.B8.5J †↔ IMC-Komplexbehandlung im Neugeborenenalter, 4411 bis 4900 Aufwandspunkte
- 99.B8.5K †↔ IMC-Komplexbehandlung im Neugeborenenalter, 4901 bis 5880 Aufwandspunkte
- 99.B8.5L †↔ IMC-Komplexbehandlung im Neugeborenenalter, 5881 bis 6860 Aufwandspunkte
- 99.B8.5M †↔ IMC-Komplexbehandlung im Neugeborenenalter, 6861 bis 7840 Aufwandspunkte
- 99.B8.5N †↔ IMC-Komplexbehandlung im Neugeborenenalter, 7841 bis 9800 Aufwandspunkte
- 99.B8.5O †↔ IMC-Komplexbehandlung im Neugeborenenalter, 9801 bis 11760 Aufwandspunkte
- 99.B8.5P †↔ IMC-Komplexbehandlung im Neugeborenenalter, 11761 bis 13720 Aufwandspunkte
- 99.B8.5Q †↔ IMC-Komplexbehandlung im Neugeborenenalter, 13721 bis 16660 Aufwandspunkte
- 99.B8.5R †↔ IMC-Komplexbehandlung im Neugeborenenalter, 16661 bis 19600 Aufwandspunkte
- 99.B8.5S †↔ IMC-Komplexbehandlung im Neugeborenenalter, 19601 und mehr Aufwandspunkte

Prozedur B90-2

- 99.BA.13 †↔ Neurologische Komplexbehandlung des akuten Hirnschlags in Stroke Center [SC], mindestens 24 Stunden bis 48 Stunden
- 99.BA.14 †↔ Neurologische Komplexbehandlung des akuten Hirnschlags in Stroke Center [SC], von mehr als 48 Stunden bis 72 Stunden
- 99.BA.16 †↔ Neurologische Komplexbehandlung des akuten Hirnschlags in Stroke Center [SC], von mehr als 72 Stunden bis 96 Stunden
- 99.BA.17 †↔ Neurologische Komplexbehandlung des akuten Hirnschlags in Stroke Center [SC], von mehr als 96 Stunden
- 99.BA.23 †↔ Neurologische Komplexbehandlung des akuten Hirnschlags in einer Stroke Unit [SU], mindestens 24 Stunden bis 48 Stunden
- 99.BA.24 †↔ Neurologische Komplexbehandlung des akuten Hirnschlags in einer Stroke Unit [SU], von mehr als 48 Stunden bis 72 Stunden
- 99.BA.26 †↔ Neurologische Komplexbehandlung des akuten Hirnschlags in einer Stroke Unit [SU], von mehr als 72 Stunden bis 96 Stunden
- 99.BA.27 †↔ Neurologische Komplexbehandlung des akuten Hirnschlags in einer Stroke Unit [SU], von mehr als 96 Stunden
- 99.BA.31 †↔ Komplexbehandlung des akuten Hirnschlags im neurologischen Telekonsildienst, mindestens 24 Stunden bis 72 Stunden
- 99.BA.32 †↔ Komplexbehandlung des akuten Hirnschlags im neurologischen Telekonsildienst, von mehr als 72 Stunden

Prozedur B90-3

- 99.B8.44 †↔ IMC-Komplexbehandlung im Kindesalter, 197 bis 392 Aufwandspunkte
- 99.B8.54 †↔ IMC-Komplexbehandlung im Neugeborenenalter, 197 bis 392 Aufwandspunkte

Prozedur B90-4

99.B7.44 †↔ Intensivmedizinische Komplexbehandlung im Kindesalter (Basisprozedur), 197 bis 392 Aufwandspunkte

99.B7.54 †↔ Intensivmedizinische Komplexbehandlung im Neugeborenenalter (Basisprozedur), 197 bis 392 Aufwandspunkte

Prozedur B90-5

99.B8.13 †↔ IMC-Komplexbehandlung des Erwachsenen, 185 bis 360 Aufwandspunkte

99.B8.14 †↔ IMC-Komplexbehandlung des Erwachsenen, 361 bis 552 Aufwandspunkte

Prozedur B90-6

99.B7.14 †↔ Intensivmedizinische Komplexbehandlung, 361 bis 552 Aufwandspunkte

Prozedur B90-7

99.B8.14 †↔ IMC-Komplexbehandlung des Erwachsenen, 361 bis 552 Aufwandspunkte

Prozedur B90-8

99.B7.13 †↔ Intensivmedizinische Komplexbehandlung, 185 bis 360 Aufwandspunkte

99.B7.14 †↔ Intensivmedizinische Komplexbehandlung, 361 bis 552 Aufwandspunkte

Prozedur B90-9

93.8C.14 †↔ Neurologisch-neurochirurgische Frührehabilitation, mindestens 21 bis 27 Behandlungstage

99.B8.1D †↔ IMC-Komplexbehandlung des Erwachsenen, 2485 bis 2760 Aufwandspunkte

93.8C.15 †↔ Neurologisch-neurochirurgische Frührehabilitation, mindestens 28 bis 41 Behandlungstage

99.B8.1E †↔ IMC-Komplexbehandlung des Erwachsenen, 2761 bis 3220 Aufwandspunkte

93.8C.16 †↔ Neurologisch-neurochirurgische Frührehabilitation, mindestens 42 bis 55 Behandlungstage

99.B8.1F †↔ IMC-Komplexbehandlung des Erwachsenen, 3221 bis 3680 Aufwandspunkte

93.8C.17 †↔ Neurologisch-neurochirurgische Frührehabilitation, mindestens 56 bis 69 Behandlungstage

99.B8.1G †↔ IMC-Komplexbehandlung des Erwachsenen, 3681 bis 4600 Aufwandspunkte

93.8C.18 †↔ Neurologisch-neurochirurgische Frührehabilitation, mindestens 70 bis 83 Behandlungstage

99.B8.1H †↔ IMC-Komplexbehandlung des Erwachsenen, 4601 bis 5520 Aufwandspunkte

93.8C.1A †↔ Neurologisch-neurochirurgische Frührehabilitation, mindestens 84 bis 97 Behandlungstage

99.B8.1I †↔ IMC-Komplexbehandlung des Erwachsenen, 5521 bis 7360 Aufwandspunkte

93.8C.1B †↔ Neurologisch-neurochirurgische Frührehabilitation, mindestens 98 bis 125 Behandlungstage

99.B8.1J †↔ IMC-Komplexbehandlung des Erwachsenen, 7361 bis 9200 Aufwandspunkte

93.8C.1C †↔ Neurologisch-neurochirurgische Frührehabilitation, mindestens 126 bis 153 Behandlungstage

99.B8.1K †↔ IMC-Komplexbehandlung des Erwachsenen, 9201 bis 11040 Aufwandspunkte

93.8C.1D †↔ Neurologisch-neurochirurgische Frührehabilitation, mindestens 154 bis 181 Behandlungstage

99.B8.1L †↔ IMC-Komplexbehandlung des Erwachsenen, 11041 bis 13800 Aufwandspunkte

93.8C.1E †↔ Neurologisch-neurochirurgische Frührehabilitation, mindestens 182 bis 209 Behandlungstage

99.B8.1M †↔ IMC-Komplexbehandlung des Erwachsenen, 13801 bis 16560 Aufwandspunkte

93.8C.1F †↔ Neurologisch-neurochirurgische Frührehabilitation, mindestens 210 bis 237 Behandlungstage

99.B8.1N †↔ IMC-Komplexbehandlung des Erwachsenen, 16561 bis 19320 Aufwandspunkte

93.8C.1G †↔ Neurologisch-neurochirurgische Frührehabilitation, mindestens 238 bis 265 Behandlungstage

99.B8.1O †↔ IMC-Komplexbehandlung des Erwachsenen, 19321 und mehr Aufwandspunkte

93.8C.1H †↔ Neurologisch-neurochirurgische Frührehabilitation, mindestens 266 bis 293 Behandlungstage

99.B8.4A †↔ IMC-Komplexbehandlung im Kindesalter, 1177 bis 1470 Aufwandspunkte

93.8C.1I †↔ Neurologisch-neurochirurgische Frührehabilitation, mindestens 294 bis 321 Behandlungstage

99.B8.4B †↔ IMC-Komplexbehandlung im Kindesalter, 1471 bis 1764 Aufwandspunkte

93.8C.1J †↔ Neurologisch-neurochirurgische Frührehabilitation, mindestens 322 Behandlungstage und mehr

99.B8.4C †↔ IMC-Komplexbehandlung im Kindesalter, 1765 bis 2058 Aufwandspunkte

99.B8.17 †↔ IMC-Komplexbehandlung des Erwachsenen, 1105 bis 1380 Aufwandspunkte

99.B8.4D †↔ IMC-Komplexbehandlung im Kindesalter, 2059 bis 2352 Aufwandspunkte

99.B8.18 †↔ IMC-Komplexbehandlung des Erwachsenen, 1381 bis 1656 Aufwandspunkte

99.B8.4E †↔ IMC-Komplexbehandlung im Kindesalter, 2353 bis 2646 Aufwandspunkte

99.B8.1A †↔ IMC-Komplexbehandlung des Erwachsenen, 1657 bis 1932 Aufwandspunkte

99.B8.4F †↔ IMC-Komplexbehandlung im Kindesalter, 2647 bis 2940 Aufwandspunkte

99.B8.1B †↔ IMC-Komplexbehandlung des Erwachsenen, 1933 bis 2208 Aufwandspunkte

99.B8.4G †↔ IMC-Komplexbehandlung im Kindesalter, 2941 bis 3430 Aufwandspunkte

99.B8.1C †↔ IMC-Komplexbehandlung des Erwachsenen, 2209 bis 2484 Aufwandspunkte

99.B8.4H †↔ IMC-Komplexbehandlung im Kindesalter, 3431 bis 3920 Aufwandspunkte

99.B8.4I †↔ IMC-Komplexbehandlung im Kindesalter, 3921 bis 4410 Aufwandspunkte	99.B8.5E †↔ IMC-Komplexbehandlung im Neugeborenenalter, 2353 bis 2646 Aufwandspunkte
99.B8.4J †↔ IMC-Komplexbehandlung im Kindesalter, 4411 bis 4900 Aufwandspunkte	99.B8.5F †↔ IMC-Komplexbehandlung im Neugeborenenalter, 2647 bis 2940 Aufwandspunkte
99.B8.4K †↔ IMC-Komplexbehandlung im Kindesalter, 4901 bis 5880 Aufwandspunkte	99.B8.5G †↔ IMC-Komplexbehandlung im Neugeborenenalter, 2941 bis 3430 Aufwandspunkte
99.B8.4L †↔ IMC-Komplexbehandlung im Kindesalter, 5881 bis 6860 Aufwandspunkte	99.B8.5H †↔ IMC-Komplexbehandlung im Neugeborenenalter, 3431 bis 3920 Aufwandspunkte
99.B8.4M †↔ IMC-Komplexbehandlung im Kindesalter, 6861 bis 7840 Aufwandspunkte	99.B8.5I †↔ IMC-Komplexbehandlung im Neugeborenenalter, 3921 bis 4410 Aufwandspunkte
99.B8.4N †↔ IMC-Komplexbehandlung im Kindesalter, 7841 bis 9800 Aufwandspunkte	99.B8.5J †↔ IMC-Komplexbehandlung im Neugeborenenalter, 4411 bis 4900 Aufwandspunkte
99.B8.4O †↔ IMC-Komplexbehandlung im Kindesalter, 9801 bis 11760 Aufwandspunkte	99.B8.5K †↔ IMC-Komplexbehandlung im Neugeborenenalter, 4901 bis 5880 Aufwandspunkte
99.B8.4P †↔ IMC-Komplexbehandlung im Kindesalter, 11761 bis 13720 Aufwandspunkte	99.B8.5L †↔ IMC-Komplexbehandlung im Neugeborenenalter, 5881 bis 6860 Aufwandspunkte
99.B8.4Q †↔ IMC-Komplexbehandlung im Kindesalter, 13721 bis 16660 Aufwandspunkte	99.B8.5M †↔ IMC-Komplexbehandlung im Neugeborenenalter, 6861 bis 7840 Aufwandspunkte
99.B8.4R †↔ IMC-Komplexbehandlung im Kindesalter, 16661 bis 19600 Aufwandspunkte	99.B8.5N †↔ IMC-Komplexbehandlung im Neugeborenenalter, 7841 bis 9800 Aufwandspunkte
99.B8.4S †↔ IMC-Komplexbehandlung im Kindesalter, 19601 und mehr Aufwandspunkte	99.B8.5O †↔ IMC-Komplexbehandlung im Neugeborenenalter, 9801 bis 11760 Aufwandspunkte
99.B8.5A †↔ IMC-Komplexbehandlung im Neugeborenenalter, 1177 bis 1470 Aufwandspunkte	99.B8.5P †↔ IMC-Komplexbehandlung im Neugeborenenalter, 11761 bis 13720 Aufwandspunkte
99.B8.5B †↔ IMC-Komplexbehandlung im Neugeborenenalter, 1471 bis 1764 Aufwandspunkte	99.B8.5Q †↔ IMC-Komplexbehandlung im Neugeborenenalter, 13721 bis 16660 Aufwandspunkte
99.B8.5C †↔ IMC-Komplexbehandlung im Neugeborenenalter, 1765 bis 2058 Aufwandspunkte	99.B8.5R †↔ IMC-Komplexbehandlung im Neugeborenenalter, 16661 bis 19600 Aufwandspunkte
99.B8.5D †↔ IMC-Komplexbehandlung im Neugeborenenalter, 2059 bis 2352 Aufwandspunkte	99.B8.5S †↔ IMC-Komplexbehandlung im Neugeborenenalter, 19601 und mehr Aufwandspunkte

ADRG 901, 902**OR-Prozeduren ohne Bezug**

OR-Prozeduren ohne Bezug

DRGs 901A, 901B, 901C, 901D, 902Z

MDC 02

Krankheiten und Störungen des Auges

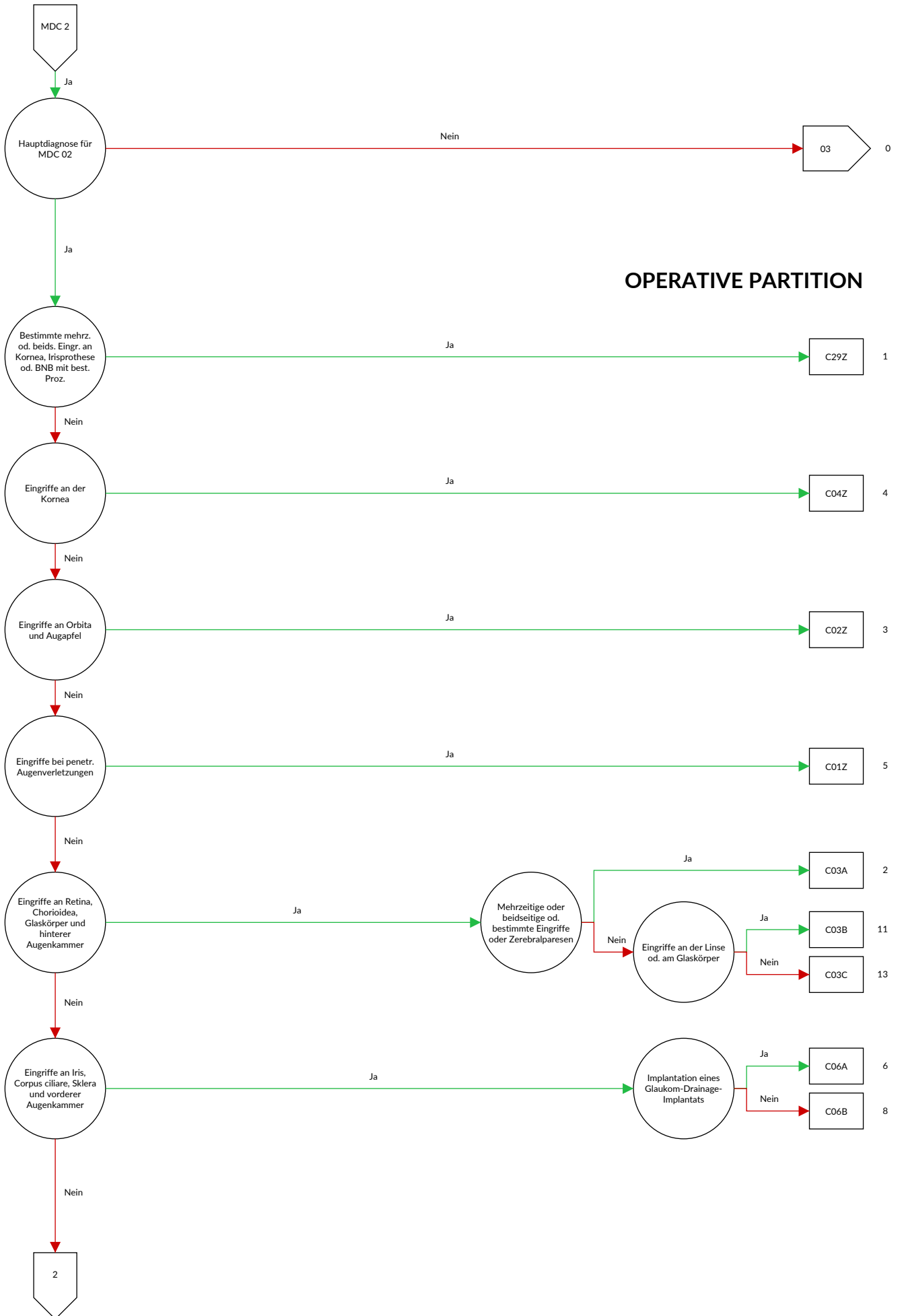

OPERATIVE PARTITION



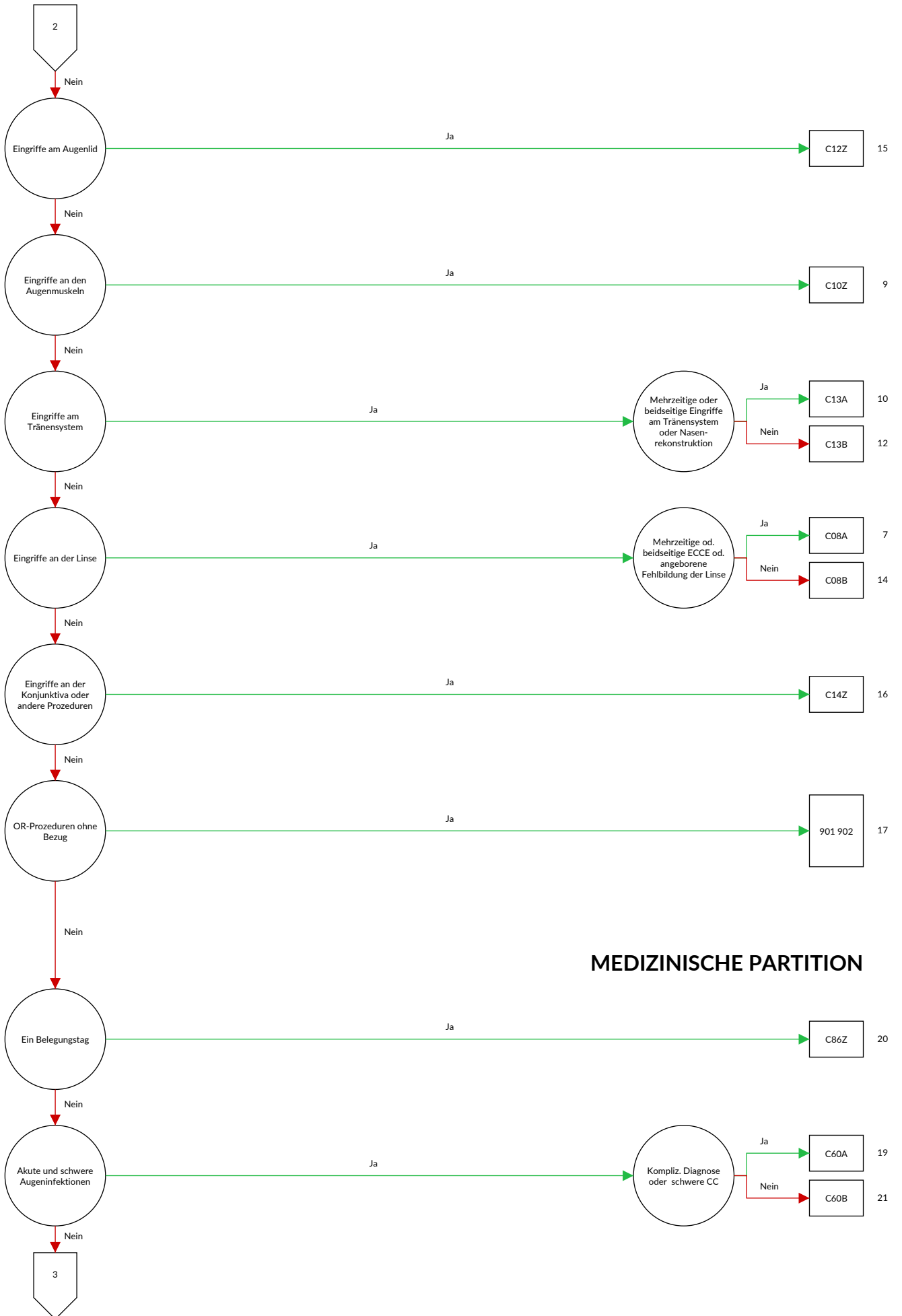

MEDIZINISCHE PARTITION

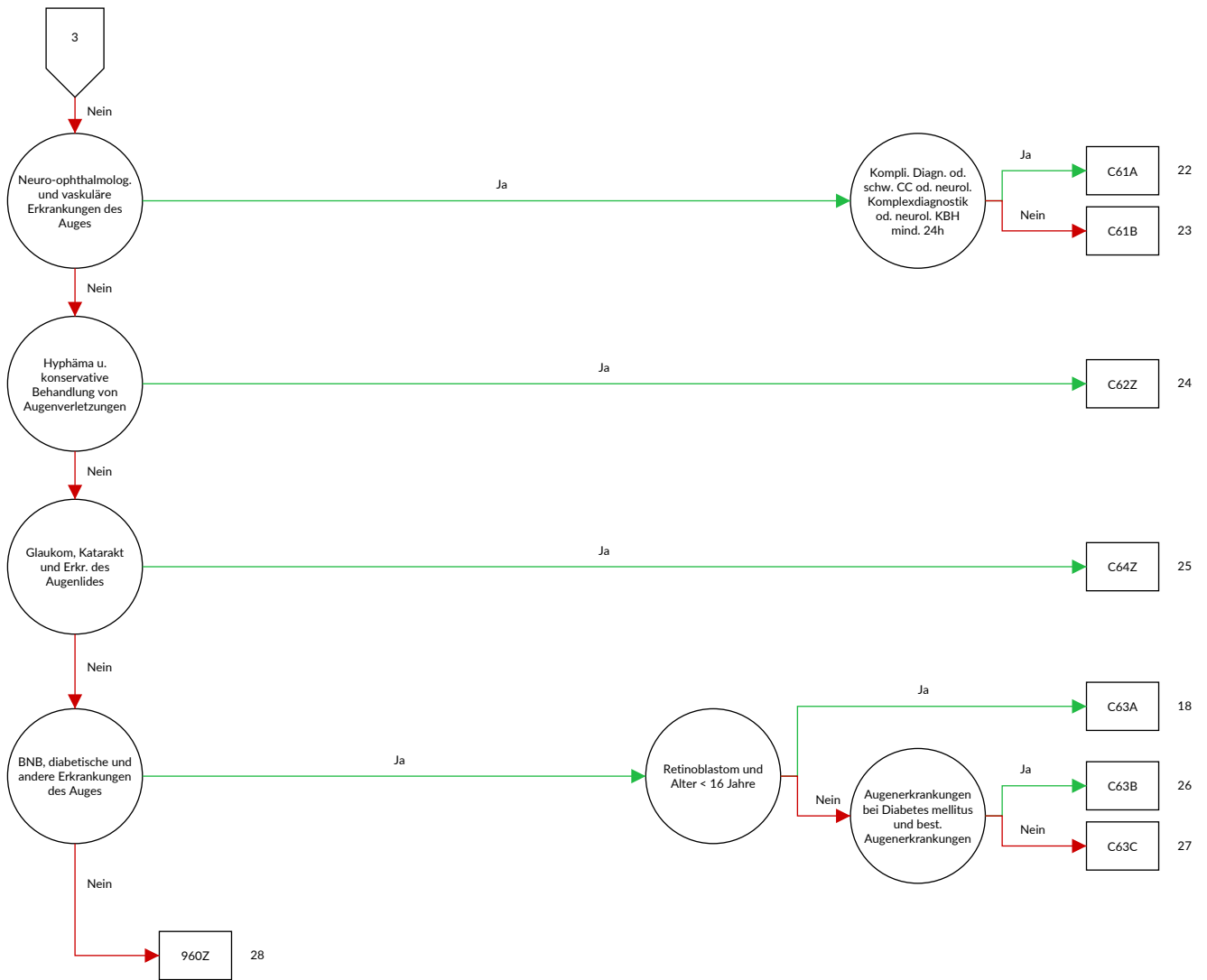

Entscheidungslogik MDC 02 Krankheiten und Störungen des Auges

Hauptdiagnose in Tabelle MDC02-0

Diagnose MDC02-0

A18.5	Tuberkulose des Auges	E13.31	Sonstiger näher bezeichneter Diabetes mellitus: Mit Augenkomplikationen: Als entgleist bezeichnet
A50.3	Konnatale spätsyphilitische Augenkrankheit	E14.30	Nicht näher bezeichneter Diabetes mellitus: Mit Augenkomplikationen: Nicht als entgleist bezeichnet
A54.3	Gonokokkeninfektion des Auges	E14.31	Nicht näher bezeichneter Diabetes mellitus: Mit Augenkomplikationen: Als entgleist bezeichnet
A71.0	Initialstadium des Trachoms	E50.0	Vitamin-A-Mangel mit Xerosis conjunctivae
A71.1	Aktives Stadium des Trachoms	E50.1	Vitamin-A-Mangel mit Bitot-Flecken und Xerosis conjunctivae
A71.9	Trachom, nicht näher bezeichnet	E50.2	Vitamin-A-Mangel mit Hornhautxerose
A74.0	Chlamydienkonjunktivitis {H13.1}	E50.3	Vitamin-A-Mangel mit Hornhautulzeration und Hornhautxerose
B00.5	Augenkrankheit durch Herpesviren	E50.4	Vitamin-A-Mangel mit Keratomalazie
B02.3	Zoster ophthalmicus	E50.5	Vitamin-A-Mangel mit Nachtblindheit
B30.0	Keratokonjunktivitis durch Adenoviren {H19.2}	E50.6	Vitamin-A-Mangel mit xerophthalmischen Narben der Hornhaut
B30.1	Konjunktivitis durch Adenoviren {H13.1}	E50.7	Sonstige Manifestationen des Vitamin-A-Mangels am Auge
B30.2	Pharyngokonjunktivale Fieber (durch Viren)	G24.5	Blepharospasmus
B30.3	Akute epidemische hämorrhagische Konjunktivitis (durch Enteroviren) {H13.1}	H00.0	Hordeolum und sonstige tiefe Entzündung des Augenlides
B30.8	Sonstige Konjunktivitis durch Viren {H13.1}	H00.1	Chalazion
B30.9	Konjunktivitis durch Viren, nicht näher bezeichnet	H01.0	Blepharitis
B58.0	Augenerkrankung durch Toxoplasmen	H01.1	Nichtinfektiöse Dermatosen des Augenlides
B69.1	Zystizerkose der Augen	H01.8	Sonstige näher bezeichnete Entzündungen des Augenlides
B94.0	Folgezustände des Trachoms	H01.9	Entzündung des Augenlides, nicht näher bezeichnet
C43.1	Bösartiges Melanom des Augenlides, einschließlich Kanthus	H02.0	Entropium und Trichiasis des Augenlides
C44.1	Sonstige bösartige Neubildungen: Haut des Augenlides, einschließlich Kanthus	H02.1	Ektropium des Augenlides
C69.0	Bösartige Neubildung: Konjunktiva	H02.2	Lagophthalmus
C69.1	Bösartige Neubildung: Kornea	H02.3	Blepharochalasis
C69.2	Bösartige Neubildung: Retina	H02.4	Ptosis des Augenlides
C69.3	Bösartige Neubildung: Chorioidea	H02.5	Sonstige Affektionen mit Auswirkung auf die Augenlidfunktion
C69.4	Bösartige Neubildung: Ziliarkörper	H02.7	Sonstige degenerative Affektionen des Augenlides und der Umgebung des Auges
C69.5	Bösartige Neubildung: Tränenrüse und Tränenwege	H02.8	Sonstige näher bezeichnete Affektionen des Augenlides
C69.8	Bösartige Neubildung: Auge und Augenhangsgebilde, mehrere Teilbereiche überlappend	H02.9	Affektion des Augenlides, nicht näher bezeichnet
C69.9	Bösartige Neubildung: Auge, nicht näher bezeichnet	H03.0	Parasitenbefall des Augenlides bei anderenorts klassifizierten Krankheiten
D03.1	Melanoma in situ des Augenlides, einschließlich Kanthus	H03.1	Beteiligung des Augenlides bei sonstigen anderenorts klassifizierten Infektionskrankheiten
D04.1	Carcinoma in situ: Haut des Augenlides, einschließlich Kanthus	H03.8	Beteiligung des Augenlides bei sonstigen anderenorts klassifizierten Krankheiten
D09.2	Carcinoma in situ: Auge	H04.0	Dakryoadenitis
D22.1	Melanozytennaevus des Augenlides, einschließlich Kanthus	H04.1	Sonstige Affektionen der Tränenrüse
D23.1	Sonstige gutartige Neubildungen: Haut des Augenlides, einschließlich Kanthus	H04.2	Epiphora
D31.0	Gutartige Neubildung: Konjunktiva	H04.3	Akute und nicht näher bezeichnete Entzündung der Tränenwege
D31.1	Gutartige Neubildung: Kornea	H04.4	Chronische Entzündung der Tränenwege
D31.2	Gutartige Neubildung: Retina	H04.5	Stenose und Insuffizienz der Tränenwege
D31.3	Gutartige Neubildung: Chorioidea	H04.6	Sonstige Veränderungen an den Tränenwegen
D31.4	Gutartige Neubildung: Ziliarkörper	H04.8	Sonstige Affektionen des Tränenapparates
D31.5	Gutartige Neubildung: Tränenrüse und Tränenwege	H04.9	Affektion des Tränenapparates, nicht näher bezeichnet
D31.9	Gutartige Neubildung: Auge, nicht näher bezeichnet	H05.0	Akute Entzündung der Orbita
E10.30	Diabetes mellitus, Typ 1: Mit Augenkomplikationen: Nicht als entgleist bezeichnet	H05.1	Chronische entzündliche Affektionen der Orbita
E10.31	Diabetes mellitus, Typ 1: Mit Augenkomplikationen: Als entgleist bezeichnet	H05.2	Exophthalmus
E11.30	Diabetes mellitus, Typ 2: Mit Augenkomplikationen: Nicht als entgleist bezeichnet	H05.3	Deformation der Orbita
E11.31	Diabetes mellitus, Typ 2: Mit Augenkomplikationen: Als entgleist bezeichnet	H05.4	Enophthalmus
E12.30	Diabetes mellitus in Verbindung mit Fehl- oder Mangelernährung [Malnutrition]: Mit Augenkomplikationen: Nicht als entgleist bezeichnet	H05.5	Verbliebener (alter) Fremdkörper nach perforierender Verletzung der Orbita
E12.31	Diabetes mellitus in Verbindung mit Fehl- oder Mangelernährung [Malnutrition]: Mit Augenkomplikationen: Als entgleist bezeichnet	H05.8	Sonstige Affektionen der Orbita
E13.30	Sonstiger näher bezeichneter Diabetes mellitus: Mit Augenkomplikationen: Nicht als entgleist bezeichnet	H05.9	Affektion der Orbita, nicht näher bezeichnet

H06.0	Affektionen des Tränenapparates bei anderenorts klassifizierten Krankheiten	H20.8	Sonstige Iridozyklitis
H06.1	Parasitenbefall der Orbita bei anderenorts klassifizierten Krankheiten	H20.9	Iridozyklitis, nicht näher bezeichnet
H06.2	Exophthalmus bei Funktionsstörung der Schilddrüse {E05.-}	H21.0	Hyphäma
H06.3	Sonstige Affektionen der Orbita bei anderenorts klassifizierten Krankheiten	H21.1	Sonstige Gefäßkrankheiten der Iris und des Ziliarkörpers
H10.0	Mukopurulente Konjunktivitis	H21.2	Degeneration der Iris und des Ziliarkörpers
H10.1	Akute allergische Konjunktivitis	H21.3	Zyste der Iris, des Ziliarkörpers und der Vorderkammer
H10.2	Sonstige akute Konjunktivitis	H21.4	Pupillarmembranen
H10.3	Akute Konjunktivitis, nicht näher bezeichnet	H21.5	Sonstige Adhäsionen und Abriss der Iris und des Ziliarkörpers
H10.4	Chronische Konjunktivitis	H21.8	Sonstige näher bezeichnete Affektionen der Iris und des Ziliarkörpers
H10.5	Blepharokonjunktivitis	H21.9	Affektion der Iris und des Ziliarkörpers, nicht näher bezeichnet
H10.8	Sonstige Konjunktivitis	H22.0	Iridozyklitis bei anderenorts klassifizierten infektiösen und parasitären Krankheiten
H10.9	Konjunktivitis, nicht näher bezeichnet	H22.1	Iridozyklitis bei sonstigen anderenorts klassifizierten Krankheiten
H11.0	Pterygium	H22.8	Sonstige Affektionen der Iris und des Ziliarkörpers bei anderenorts klassifizierten Krankheiten
H11.1	Konjunktivadegeneration und -einlagerungen	H25.0	Cataracta senilis incipiens
H11.2	Narben der Konjunktiva	H25.1	Cataracta nuclearis senilis
H11.3	Blutung der Konjunktiva	H25.2	Cataracta senilis, Morgagni-Typ
H11.4	Sonstige Gefäßkrankheiten und Zysten der Konjunktiva	H25.8	Sonstige senile Kataraktformen
H11.8	Sonstige näher bezeichnete Affektionen der Konjunktiva	H25.9	Senile Katarakt, nicht näher bezeichnet
H11.9	Affektion der Konjunktiva, nicht näher bezeichnet	H26.0	Infantile, juvenile und präsenile Katarakt
H13.0	Filarienbefall der Konjunktiva {B74.-}	H26.1	Cataracta traumatica
H13.1	Konjunktivitis bei anderenorts klassifizierten infektiösen und parasitären Krankheiten	H26.2	Cataracta complicata
H13.2	Konjunktivitis bei sonstigen anderenorts klassifizierten Krankheiten	H26.3	Arzneimittelinduzierte Katarakt
H13.3	Okuläres Pemphigoid {L12.-}	H26.4	Cataracta secundaria
H13.8	Sonstige Affektionen der Konjunktiva bei anderenorts klassifizierten Krankheiten	H26.8	Sonstige näher bezeichnete Kataraktformen
H15.0	Skleritis	H26.9	Katarakt, nicht näher bezeichnet
H15.1	Episkleritis	H27.0	Aphakie
H15.8	Sonstige Affektionen der Sklera	H27.1	Luxation der Linse
H15.9	Affektion der Sklera, nicht näher bezeichnet	H27.8	Sonstige näher bezeichnete Affektionen der Linse
H16.0	Ulcus corneae	H27.9	Affektion der Linse, nicht näher bezeichnet
H16.1	Sonstige oberflächliche Keratitis ohne Konjunktivitis	H28.0	Diabetische Katarakt {E10-E14, vierte Stelle .3}
H16.2	Keratokonjunktivitis	H28.1	Katarakt bei sonstigen endokrinen, Ernährungs- und Stoffwechselkrankheiten
H16.3	Interstitielle und tiefe Keratitis	H28.2	Katarakt bei sonstigen anderenorts klassifizierten Krankheiten
H16.4	Neovaskularisation der Hornhaut	H28.8	Sonstige Affektionen der Linse bei anderenorts klassifizierten Krankheiten
H16.8	Sonstige Formen der Keratitis	H30.0	Fokale Chorioretinitis
H16.9	Keratitis, nicht näher bezeichnet	H30.1	Disseminierte Chorioretinitis
H17.0	Leukoma adhaerens	H30.2	Cyclitis posterior
H17.1	Sonstige zentrale Hornhauttrübung	H30.8	Sonstige Chorioretinitiden
H17.8	Sonstige Hornhautnarben und -trübungen	H30.9	Chorioretinitis, nicht näher bezeichnet
H17.9	Hornhautnarbe und -trübung, nicht näher bezeichnet	H31.0	Chorioretinale Narben
H18.0	Hornhautpigmentierungen und -einlagerungen	H31.1	Degenerative Veränderung der Aderhaut
H18.1	Keratopathia bullosa	H31.2	Hereditäre Dystrophie der Aderhaut
H18.2	Sonstiges Hornhautödem	H31.3	Blutung und Ruptur der Aderhaut
H18.3	Veränderungen an den Hornhautmembranen	H31.4	Ablatio chorioideae
H18.4	Hornhautdegeneration	H31.8	Sonstige näher bezeichnete Affektionen der Aderhaut
H18.5	Hereditäre Hornhautdystrophien	H31.9	Affektion der Aderhaut, nicht näher bezeichnet
H18.6	Keratokonus	H32.0	Chorioretinitis bei anderenorts klassifizierten infektiösen und parasitären Krankheiten
H18.7	Sonstige Hornhautdeformitäten	H32.8	Sonstige chorioretinale Affektionen bei anderenorts klassifizierten Krankheiten
H18.8	Sonstige näher bezeichnete Affektionen der Hornhaut	H33.0	Netzhautablösung mit Netzhauttriss
H18.9	Affektion der Hornhaut, nicht näher bezeichnet	H33.1	Retinoschisis und Zysten der Netzhaut
H19.0	Skleritis und Episkleritis bei anderenorts klassifizierten Krankheiten	H33.2	Seröse Netzhautablösung
H19.1	Keratitis und Keratokonjunktivitis durch Herpesviren {B00.5}	H33.3	Netzhauttriss ohne Netzhautablösung
H19.2	Keratitis und Keratokonjunktivitis bei sonstigen anderenorts klassifizierten infektiösen und parasitären Krankheiten	H33.4	Traktionsablösung der Netzhaut
H19.8	Sonstige Affektionen der Sklera und der Hornhaut bei anderenorts klassifizierten Krankheiten	H33.5	Sonstige Netzhautablösungen
H20.0	Akute und subakute Iridozyklitis	H34.0	Transitorischer arterieller retinaler Gefäßverschluss
H20.1	Chronische Iridozyklitis	H34.1	Verschluss der A. centralis retinae
H20.2	Phakogene Iridozyklitis	H34.2	Sonstiger Verschluss retinaler Arterien
		H34.8	Sonstiger Netzhautgefäßverschluss

H34.9	Netzhautgefäßverschluss, nicht näher bezeichnet	H49.2	Lähmung des N. abducens [VI. Hirnnerv]
H35.0	Retinopathien des Augenhintergrundes und Veränderungen der Netzhautgefäße	H49.3	Ophthalmoplegia totalis externa
H35.1	Retinopathia praematurorum	H49.4	Ophthalmoplegia progressiva externa
H35.2	Sonstige proliferative Retinopathie	H49.8	Sonstiger Strabismus paralyticus
H35.30	Altersbedingte feuchte Makuladegeneration	H49.9	Strabismus paralyticus, nicht näher bezeichnet
H35.31	Altersbedingte trockene Makuladegeneration	H50.0	Strabismus concomitans convergens
H35.38	Sonstige Degeneration der Makula und des hinteren Poles	H50.1	Strabismus concomitans divergens
H35.39	Degeneration der Makula und des hinteren Poles, nicht näher bezeichnet	H50.2	Strabismus verticalis
H35.4	Periphere Netzhautdegeneration	H50.3	Intermittierender Strabismus concomitans
H35.5	Hereditäre Netzhautdystrophie	H50.4	Sonstiger und nicht näher bezeichneter Strabismus concomitans
H35.6	Netzhautblutung	H50.5	Heterophorie
H35.7	Abhebung von Netzhautschichten	H50.6	Mechanisch bedingter Strabismus
H35.8	Sonstige näher bezeichnete Affektionen der Netzhaut	H50.8	Sonstiger näher bezeichneter Strabismus
H35.9	Affektion der Netzhaut, nicht näher bezeichnet	H50.9	Strabismus, nicht näher bezeichnet
H36.0	Retinopathia diabetica {E10-E14, vierte Stelle .3}	H51.0	Konjugierte Blicklähmung
H36.8	Sonstige Affektionen der Netzhaut bei anderenorts klassifizierten Krankheiten	H51.1	Konvergenzschwäche und Konvergenzexzess
H40.0	Glaukomverdacht	H51.8	Sonstige näher bezeichnete Störungen der Blickbewegungen
H40.1	Primäres Weitwinkelglaukom	H51.9	Störung der Blickbewegungen, nicht näher bezeichnet
H40.2	Primäres Engwinkelglaukom	H52.0	Hypermetropie
H40.3	Glaukom (sekundär) nach Verletzung des Auges	H52.1	Myopie
H40.4	Glaukom (sekundär) nach Entzündung des Auges	H52.2	Astigmatismus
H40.5	Glaukom (sekundär) nach sonstigen Affektionen des Auges	H52.3	Anisometropie und Aniseikonie
H40.6	Glaukom (sekundär) nach Arzneimittelverabreichung	H52.4	Presbyopie
H40.8	Sonstiges Glaukom	H52.5	Akkommodationsstörungen
H40.9	Glaukom, nicht näher bezeichnet	H52.6	Sonstige Refraktionsfehler
H42.8	Glaukom bei sonstigen anderenorts klassifizierten Krankheiten	H52.7	Refraktionsfehler, nicht näher bezeichnet
H43.0	Glaskörperprolaps	H53.0	Amblyopia ex anopsia
H43.1	Glaskörperblutung	H53.1	Subjektive Sehstörungen
H43.2	Kristalline Ablagerungen im Glaskörper	H53.2	Diplopie
H43.3	Sonstige Glaskörpertrübungen	H53.3	Sonstige Störungen des binokularen Sehens
H43.8	Sonstige Affektionen des Glaskörpers	H53.4	Gesichtsfelddefekte
H43.9	Affektion des Glaskörpers, nicht näher bezeichnet	H53.5	Farbsinnstörungen
H44.0	Purulente Endophthalmitis	H53.6	Nachtblindheit
H44.1	Sonstige Endophthalmitis	H53.8	Sonstige Sehstörungen
H44.2	Degenerative Myopie	H53.9	Sehstörung, nicht näher bezeichnet
H44.3	Sonstige degenerative Affektionen des Augapfels	H54.0	Blindheit und hochgradige Sehbehinderung, binokular
H44.4	Hypotonia bulbi	H54.1	Schwere Sehbeeinträchtigung, binokular
H44.5	Degenerationszustände des Augapfels	H54.2	Mittelschwere Sehbeeinträchtigung, binokular
H44.6	Verbliebener (alter) magnetischer intraokularer Fremdkörper	H54.3	Leichte Sehbeeinträchtigung, binokular
H44.7	Verbliebener (alter) amagnetischer intraokularer Fremdkörper	H54.4	Blindheit und hochgradige Sehbehinderung, monokular
H44.8	Sonstige Affektionen des Augapfels	H54.5	Schwere Sehbeeinträchtigung, monokular
H44.9	Affektion des Augapfels, nicht näher bezeichnet	H54.6	Mittelschwere Sehbeeinträchtigung, monokular
H45.0	Glaskörperblutung bei anderenorts klassifizierten Krankheiten	H54.9	Nicht näher bezeichnete Sehbeeinträchtigung (binokular)
H45.1	Endophthalmitis bei anderenorts klassifizierten Krankheiten	H55	Nystagmus und sonstige abnorme Augenbewegungen
H45.8	Sonstige Affektionen des Glaskörpers und des Augapfels bei anderenorts klassifizierten Krankheiten	H57.0	Pupillenfunktionsstörungen
H46	Neuritis nervi optici	H57.1	Augenschmerzen
H47.0	Affektionen des N. opticus, anderenorts nicht klassifiziert	H57.8	Sonstige näher bezeichnete Affektionen des Auges und der Augenanhangsgebilde
H47.2	Optikusatrophie	H57.9	Affektion des Auges und der Augenanhangsgebilde, nicht näher bezeichnet
H47.3	Sonstige Affektionen der Papille	H58.1	Sehstörungen bei anderenorts klassifizierten Krankheiten
H48.0	Optikusatrophie bei anderenorts klassifizierten Krankheiten	H58.21	Stadium 1 der chronischen Augen-Graft-versus-Host-Krankheit {T86.05}, {T86.06}
H48.1	Retrobulbäre Neuritis bei anderenorts klassifizierten Krankheiten	H58.22	Stadium 2 der chronischen Augen-Graft-versus-Host-Krankheit {T86.06}
H48.8	Sonstige Affektionen des N. opticus und der Sehbahn bei anderenorts klassifizierten Krankheiten	H58.23	Stadium 3 der chronischen Augen-Graft-versus-Host-Krankheit {T86.07}
H49.0	Lähmung des N. oculomotorius [III. Hirnnerv]	H58.8	Sonstige näher bezeichnete Affektionen der Augen und der Augenanhangsgebilde bei anderenorts klassifizierten Krankheiten
H49.1	Lähmung des N. trochlearis [IV. Hirnnerv]	H59.0	Keratopathie (bullös-aphak) nach Kataraktextraktion

H59.8	Sonstige Affektionen des Auges und der Augenanhangsgebilde nach medizinischen Maßnahmen	S00.23	Sonstige oberflächliche Verletzungen des Augenlides und der Periokularregion: Insektenbiss oder -stich (ungiftig)
H59.9	Affektion des Auges und der Augenanhangsgebilde nach medizinischen Maßnahmen, nicht näher bezeichnet	S00.24	Sonstige oberflächliche Verletzungen des Augenlides und der Periokularregion: Oberflächlicher Fremdkörper (Splitter)
Q10.0	Angeborene Ptose	S00.28	Sonstige oberflächliche Verletzungen des Augenlides und der Periokularregion: Sonstige
Q10.1	Angeborenes Ektropium	S01.1	Offene Wunde des Augenlides und der Periokularregion
Q10.2	Angeborenes Entropium	S05.0	Verletzung der Konjunktiva und Abrasio corneae ohne Angabe eines Fremdkörpers
Q10.3	Sonstige angeborene Fehlbildungen des Augenlides	S05.1	Prellung des Augapfels und des Orbitagewebes
Q10.4	Fehlen und Agenesie des Tränenapparates	S05.2	Rissverletzung und Ruptur des Auges mit Prolaps oder Verlust intraokularen Gewebes
Q10.5	Angeborene Stenose und Striktur des Canaliculus lacrimalis	S05.3	Rissverletzung des Auges ohne Prolaps oder Verlust intraokularen Gewebes
Q10.6	Sonstige angeborene Fehlbildungen des Tränenapparates	S05.4	Penetrierende Wunde der Orbita mit oder ohne Fremdkörper
Q10.7	Angeborene Fehlbildung der Orbita	S05.5	Penetrierende Wunde des Augapfels mit Fremdkörper
Q11.0	Zystenauge [cystic eyeball]	S05.6	Penetrierende Wunde des Augapfels ohne Fremdkörper
Q11.1	Sonstiger Anophthalmus	S05.7	Abriss des Augapfels
Q11.2	Mikrophthalmus	S05.8	Sonstige Verletzungen des Auges und der Orbita
Q11.3	Makrophthalmus	S05.9	Verletzung des Auges und der Orbita, nicht näher bezeichnet
Q12.0	Cataracta congenita	T15.0	Fremdkörper in der Kornea
Q12.1	Angeborene Linsenverlagerung	T15.1	Fremdkörper im Konjunktivalsack
Q12.2	Linsenkolobom	T15.8	Fremdkörper an sonstigen und mehreren Lokalisationen des äußeren Auges
Q12.3	Angeborene Aphakie	T15.9	Fremdkörper im äußeren Auge, Teil nicht näher bezeichnet
Q12.4	Sphärophakie	T26.0	Verbrennung des Augenlides und der Periokularregion
Q12.8	Sonstige angeborene Fehlbildungen der Linse	T26.1	Verbrennung der Kornea und des Konjunktivalsackes
Q12.9	Angeborene Fehlbildung der Linse, nicht näher bezeichnet	T26.2	Verbrennung mit nachfolgender Ruptur und Destruktion des Augapfels
Q13.0	Iriskolobom	T26.3	Verbrennung sonstiger Teile des Auges und seiner Anhangsgebilde
Q13.1	Fehlen der Iris (angeboren)	T26.4	Verbrennung des Auges und seiner Anhangsgebilde, Teil nicht näher bezeichnet
Q13.2	Sonstige angeborene Fehlbildungen der Iris	T26.5	Verätzung des Augenlides und der Periokularregion
Q13.3	Angeborene Hornhauttrübung	T26.6	Verätzung der Kornea und des Konjunktivalsackes
Q13.4	Sonstige angeborene Fehlbildungen der Kornea	T26.7	Verätzung mit nachfolgender Ruptur und Destruktion des Augapfels
Q13.5	Blaue Sklera	T26.8	Verätzung sonstiger Teile des Auges und seiner Anhangsgebilde
Q13.8	Sonstige angeborene Fehlbildungen des vorderen Augenabschnittes	T26.9	Verätzung des Auges und seiner Anhangsgebilde, Teil nicht näher bezeichnet
Q13.9	Angeborene Fehlbildung des vorderen Augenabschnittes, nicht näher bezeichnet	T49.5	Vergiftung: Ophthalmika
Q14.0	Angeborene Fehlbildung des Glaskörpers	T85.2	Mechanische Komplikation durch eine intraokulare Linse
Q14.1	Angeborene Fehlbildung der Retina	T85.3	Mechanische Komplikation durch sonstige Augenprothesen, -implantate oder -transplantate
Q14.2	Angeborene Fehlbildung der Papille	T86.83	Versagen und Abstoßung: Hornhauttransplantat des Auges
Q14.3	Angeborene Fehlbildung der Chorioidea	Z94.7	Zustand nach Keratoplastik
Q14.8	Sonstige angeborene Fehlbildungen des hinteren Augenabschnittes	Z96.1	Vorhandensein eines intraokularen Linsenimplantates
Q14.9	Angeborene Fehlbildung des hinteren Augenabschnittes, nicht näher bezeichnet		
Q15.0	Angeborenes Glaukom		
Q15.8	Sonstige näher bezeichnete angeborene Fehlbildungen des Auges		
Q15.9	Angeborene Fehlbildung des Auges, nicht näher bezeichnet		
R44.1	Optische Halluzinationen		
S00.1	Prellung des Augenlides und der Periokularregion		
S00.20	Sonstige oberflächliche Verletzungen des Augenlides und der Periokularregion: Art der Verletzung nicht näher bezeichnet		
S00.21	Sonstige oberflächliche Verletzungen des Augenlides und der Periokularregion: Schürfwunde		
S00.22	Sonstige oberflächliche Verletzungen des Augenlides und der Periokularregion: Blasenbildung (nichtthermisch)		

ADRG C01**Eingriffe bei penetrierenden Augenverletzungen**

Mindestens eine Diagnose in Tabelle C01-1 und Prozedur in Tabelle C01-2

DRG C01Z**Eingriffe bei penetrierenden Augenverletzungen****Diagnose C01-1**

S05.2	Rissverletzung und Ruptur des Auges mit Prolaps oder Verlust intraokularen Gewebes	S05.6	Penetrierende Wunde des Augapfels ohne Fremdkörper
S05.3	Rissverletzung des Auges ohne Prolaps oder Verlust intraokularen Gewebes	S05.7	Abriss des Augapfels
S05.5	Penetrierende Wunde des Augapfels mit Fremdkörper		

Prozedur C01-2

08.11.20 ↔	Offene Biopsie am Augenlid	08.62 ↔	Plastische Rekonstruktion des Augenlids mit Schleimhautlappen oder -transplantat
08.21 ↔	Exzision eines Chalazions	08.63 ↔	Plastische Rekonstruktion des Augenlids mit Haarfollikeltransplantat
08.22 ↔	Exzision einer anderen kleineren Läsion am Augenlid	08.64 ↔	Plastische Rekonstruktion des Augenlids mit tarsokonjunktivalem Lappen
08.23 ↔	Exzision einer grösseren Läsion am Augenlid, nicht durchgehend	08.69.00 ↔	Sonstige plastische Rekonstruktion des Augenlids mit Lappen oder Transplantaten, n.n.bez.
08.24 ↔	Exzision einer grösseren Läsion am Augenlid, perforierend	08.69.10 ↔	Plastische Rekonstruktion des Augenlids mit Knorpel
08.31 ↔	Behebung einer Blepharoptose durch M. frontalis-Verfahren mit Naht	08.69.11 ↔	Plastische Rekonstruktion des Augenlids mit alloplastischem Material
08.32 ↔	Behebung einer Blepharoptose durch M. frontalis-Verfahren mit Faszienchlinge	08.69.12 ↔	Plastische Rekonstruktion des Augenlids mit Verschiebe- und Rotationsplastik des Lides
08.33 ↔	Behebung einer Blepharoptose durch Resektion oder Verlagerung des M. levator palpebrae oder seiner Aponeurose	08.69.13 ↔	Plastische Rekonstruktion des Augenlids mit Oberlidverlängerung
08.34 ↔	Behebung einer Blepharoptose durch andere Verfahren am M. levator palpebrae	08.69.99 ↔	Sonstige plastische Rekonstruktion des Augenlids mit Lappen oder Transplantaten, sonstige
08.35 ↔	Behebung einer Blepharoptose durch Tarsoplastik	08.71 ↔	Den Lidrand umfassende plastische Rekonstruktion des Augenlids, partielle Tiefe
08.36 ↔	Behebung einer Blepharoptose durch andere Verfahren	08.72 ↔	Sonstige plastische Rekonstruktion des Augenlids, partielle Tiefe
08.37 ↔	Reduktion einer Ptosen-Überkorrektur	08.73.00 ↔	Den Lidrand umfassende plastische Rekonstruktion des Augenlids, volle Tiefe, n.n.bez.
08.38 ↔	Korrektur einer Lidretraktion	08.73.10 ↔	Verschiebeplastik der Lidkante
08.41 ↔	Behebung von Entropium oder Ektropium durch Thermokauterisation	08.73.99 ↔	Den Lidrand umfassende plastische Rekonstruktion des Augenlids, volle Tiefe, sonstige
08.42 ↔	Behebung von Entropium oder Ektropium durch Nahtverfahren	08.74.00 ↔	Sonstige plastische Rekonstruktion des Augenlids, volle Tiefe, n.n.bez.
08.43 ↔	Behebung von Entropium oder Ektropium durch Keilresektion	08.74.10 ↔	Oberlidverlängerung
08.44.00 ↔	Behebung von Entropium oder Ektropium durch Lidplastik, n.n.bez.	08.74.99 ↔	Sonstige plastische Rekonstruktion des Augenlids, volle Tiefe, sonstige
08.44.10 ↔	Behebung von Entropium oder Ektropium durch Lidplastik, horizontale Verkürzung des Augenlides	08.82 ↔	Versorgung einer Risswunde des Augenlids, den Lidrand umfassend, partielle Tiefe
08.44.99 ↔	Behebung von Entropium oder Ektropium durch Lidplastik, sonstige	08.83 ↔	Sonstige Versorgung einer Risswunde des Augenlids, partielle Tiefe
08.49.00 ↔	Sonstiger Eingriff zur Korrektur eines Entropiums oder Ektropiums, n.n.bez.	08.84 ↔	Versorgung einer Risswunde des Augenlids, den Lidrand umfassend, volle Tiefe
08.49.10 ↔	Sonstiger Eingriff zur Korrektur eines Entropiums oder Ektropiums, Operation an den Lidretraktoren	08.85 ↔	Sonstige Versorgung einer Risswunde des Augenlids, volle Tiefe
08.49.11 ↔	Sonstiger Eingriff zur Korrektur eines Entropiums oder Ektropiums, Reposition einer Lidlamelle	08.86 ↔	Rhytidektomie am Unterlid
08.49.99 ↔	Sonstiger Eingriff zur Korrektur eines Entropiums oder Ektropiums, sonstige	08.87 ↔	Rhytidektomie am Oberlid
08.51 ↔	Kanthotomie	08.89.10 ↔	Plastische Rekonstruktion des Augenlids, medialer oder lateraler Lidwinkel
08.59.00 ↔	Sonstige Anpassung der Lidposition, n.n.bez.	08.89.11 ↔	Plastische Rekonstruktion des Augenlids durch Hebung der Augenbraue
08.59.10 ↔	Kanthoplastik, n.n.bez.	08.89.12 ↔	Plastische Rekonstruktion des Augenlids durch Entfernung eines Fettgewebeprolapses der Orbita
08.59.11 ↔	Kanthopexie	08.89.13 ↔	Plastische Rekonstruktion des Augenlids durch Oberflächenbehandlung mit Laser
08.59.12 ↔	Korrekturoperation bei Epikanthus	08.89.14 ↔	Plastische Rekonstruktion des Augenlids durch sonstige Oberlidverlängerung
08.59.99 ↔	Sonstige Anpassung der Lidposition, sonstige		
08.61.10 ↔	Plastische Rekonstruktion des Augenlids mit Hautlappen		
08.61.11 ↔	Plastische Rekonstruktion des Augenlids mit Hauttransplantat		

08.89.15 ↔	Plastische Rekonstruktion des Augenlids durch Unterlidverlängerung	10.6X.00 ↔	Versorgung einer Konjunktivaverletzung, n.n.bez.
08.89.99 ↔	Sonstige plastische Rekonstruktion des Augenlids, sonstige	10.6X.10 ↔	Versorgung einer Konjunktivaverletzung, durch Naht
09.0 ↔	Inzision der Tränendrüse	10.6X.99 ↔	Versorgung einer Konjunktivaverletzung, sonstige
09.11 ↔	Biopsie der Tränendrüse	11.0 ↔	Entfernen eines intrakornealen Fremdkörpers aus der Kornea mittels Magnet
09.12 ↔	Biopsie des Tränensacks	11.1 ↔	Inzision der Kornea
09.20 ↔	Exzision einer Tränendrüse, n.n.bez.	11.22.20 ↔	Offene Biopsie der Kornea
09.21 ↔	Exzision einer Läsion der Tränendrüse	11.31 ↔	Transposition eines Pterygiums
09.22 ↔	Sonstige partielle Resektion einer Tränendrüse	11.32 ↔	Exzision eines Pterygiums mit Korneatransplantat
09.23 ↔	Totale Resektion einer Tränendrüse	11.39.00 ↔	Sonstige Exzision eines Pterygiums, n.n.bez.
09.3 ↔	Sonstige Operationen an der Tränendrüse	11.39.10 ↔	Exzision eines Pterygiums mit (phototherapeutischer) Keratektomie
09.44 ↔	Intubation des Ductus nasolacrimalis	11.39.11 ↔	Exzision eines Pterygiums mit sonstiger Bindehautplastik
09.53 ↔	Inzision des Tränensacks	11.39.99 ↔	Sonstige Exzision eines Pterygiums, sonstige
09.6 ↔	Exzision an Tränensack und ableitenden Tränenwegen	11.41 ↔	Mechanisches Entfernen von Korneaepithel
09.71 ↔	Korrektur eines evvertierten Tränenpünktchens	11.42 ↔	Thermokauterisation einer Kornealäsion
09.72 ↔	Sonstige plastische Rekonstruktion am Tränenpünktchen	11.43 ↔	Kryotherapie einer Kornealäsion
09.73 ↔	Plastische Rekonstruktion eines Canaliculus lacrimalis	11.49.00 ↔	Sonstiges Entfernen oder Destruktion einer Kornealäsion, n.n.bez.
09.81 ↔	Dakryozystorhinostomie	11.49.10 ↔	Destruktion einer Kornealäsion, durch Laserkoagulation
09.82 ↔	Konjunktivozystorhinostomie	11.49.19 ↔	Sonstige Destruktion einer Kornealäsion
09.83 ↔	Konjunktivozystorhinostomie mit Einsetzen von Tubus oder Stent	11.49.20 ↔	Keratektomie einer Kornealäsion durch Phototherapie
09.91 ↔	Obliteration des Tränenpünktchens	11.49.29 ↔	Sonstige Keratektomie einer Kornealäsion
09.99 ↔	Sonstige Operation am Tränensystem, sonstige	11.49.99 ↔	Sonstiges Entfernen oder Destruktion einer Kornealäsion, sonstige
10.0 ↔	Entfernen eines subkonjunktivalen Fremdkörpers aus der Konjunktiva durch Inzision	11.51 ↔	Naht einer Korneaverletzung
10.31.10 ↔	Exzision von Läsion oder Gewebe der Konjunktiva mit Plastik	11.52 ↔	Korrektur einer postoperativen Wunddehiszenz an der Kornea
10.31.99 ↔	Exzision von Läsion oder Gewebe der Konjunktiva, sonstige	11.53 ↔	Versorgung einer Korneaverletzung oder -wunde mit Konjunktiva-Lappen
10.41.00 ↔	Plastische Rekonstruktion eines Symblepharons mit freiem Transplantat, n.n.bez.	11.59.00 ↔	Sonstige Rekonstruktion an der Kornea, n.n.bez.
10.41.10 ↔	Plastische Rekonstruktion eines Symblepharons mit freiem Transplantat, autogen	11.59.10 ↔	Rekonstruktion durch Deckung der Kornea, n.n.bez.
10.41.11 ↔	Plastische Rekonstruktion eines Symblepharons mit freiem Transplantat, nicht autogen	11.59.11 ↔	Rekonstruktion durch Deckung der Kornea durch eine Amnionmembran
10.41.99 ↔	Plastische Rekonstruktion eines Symblepharons mit freiem Transplantat, sonstige	11.59.12 ↔	Rekonstruktion durch sonstige Deckung der Kornea
10.42.00 ↔	Konjunktivale Fornix-Rekonstruktion mit freiem Transplantat, n.n.bez.	11.59.99 ↔	Sonstige Rekonstruktion an der Kornea, sonstige
10.42.10 ↔	Konjunktivale Fornix-Rekonstruktion mit freiem Transplantat, autogen	11.60 ↔	Korneatransplantation, n.n.bez.
10.42.11 ↔	Konjunktivale Fornix-Rekonstruktion mit freiem Transplantat, nicht autogen	11.61 ↔	Lamelläre Keratoplastik mit Autotransplantat
10.42.99 ↔	Konjunktivale Fornix-Rekonstruktion mit freiem Transplantat, sonstige	11.62 ↔	Sonstige lamelläre Keratoplastik
10.43 ↔	Sonstige Rekonstruktion der konjunktivalen Fornix	11.63 ↔	Penetrierende Keratoplastik mit Autotransplantat
10.44.00 ↔	Sonstiges freies Transplantat an die Konjunktiva, n.n.bez.	11.64 ↔	Sonstige penetrierende Keratoplastik
10.44.10 ↔	Sonstiges freies Transplantat an die Konjunktiva, autogen	11.69.00 ↔	Sonstige Korneatransplantation, n.n.bez.
10.44.11 ↔	Sonstiges freies Transplantat an die Konjunktiva, nicht autogen	11.69.10 ↔	Austausch-Keratoplastik
10.44.99 ↔	Sonstiges freies Transplantat an die Konjunktiva, sonstige	11.69.20 ↔	Perforierende Korneatransplantation
10.45.00 ↔	Limbusstammzelltransplantation, n.n.bez.	11.69.99 ↔	Sonstige Korneatransplantation, sonstige
10.45.09 ↔	Limbusstammzelltransplantation, sonstige	11.71 ↔	Keratomileusis
10.45.11 ↔	Autologe Limbusstammzelltransplantation mit in-vitro kultivierten Limbusstammzellen	11.72 ↔	Keratophakie
10.49.00 ↔	Sonstige Konjunktivoplastik, n.n.bez.	11.73 ↔	Keratoprothese
10.49.10 ↔	Sonstige Konjunktivoplastik, Tenonplastik	11.74 ↔	Thermokeratoplastik
10.49.99 ↔	Sonstige Konjunktivoplastik, sonstige	11.75 ↔	Radiäre Keratotomie
10.5X.00 ↔	Lösung von Adhäsionen an Konjunktiva und Augenlid, n.n.bez.	11.76 ↔	Epikeratophakie
10.5X.10 ↔	Lösung von Adhäsionen an Konjunktiva und Augenlid mit Bindehautplastik	11.79.00 ↔	Sonstige rekonstruktive und refraktive Eingriffe an der Kornea, n.n.bez.
10.5X.99 ↔	Lösung von Adhäsionen an Konjunktiva und Augenlid, sonstige	11.79.10 ↔	Photorefraktive Keratektomie
		11.79.20 ↔	Implantation eines intrastromalen Ringsegmentes an der Kornea
		11.79.99 ↔	Sonstige rekonstruktive und refraktive Eingriffe an der Kornea, sonstige
		11.91 ↔	Tätowierung der Kornea
		11.92 ↔	Entfernen eines künstlichen Korneaimplantats
		12.00 ↔	Entfernen eines intraokulären Fremdkörpers aus der vorderen Augenkammer, n.n.bez.
		12.01 ↔	Entfernen eines intraokulären Fremdkörpers aus der vorderen Augenkammer mittels Magnet
		12.02 ↔	Entfernen eines intraokulären Fremdkörpers aus der vorderen Augenkammer ohne Magnet
		12.11 ↔	Iridotomie mit Transfixation
		12.12 ↔	Sonstige Iridotomie

12.13 ↔	Exzision einer prolabierten Iris	12.89 ↔	Operationen an der Sklera, sonstige
12.14 ↔	Sonstige Iridektomie	12.91.00 ↔	Therapeutische Evakuierung der vorderen Augenkammer, n.n.bez.
12.21 ↔	Diagnostische Aspiration der vorderen Augenkammer	12.91.10 ↔	Vorderkammerspülung, n.n.bez.
12.31 ↔	Lösung von Goniosynechien	12.91.11 ↔	Vorderkammerspülung mit Entfernung von Silikonöl
12.32 ↔	Lösung von anderen vorderen Synechien	12.91.19 ↔	Vorderkammerspülung, sonstige
12.33 ↔	Lösung von hinteren Synechien	12.91.20 ↔	Parazentese der vorderen Augenkammer
12.34 ↔	Lösung von korneovitrealen Adhäsionen	12.91.99 ↔	Therapeutische Evakuierung der vorderen Augenkammer, sonstige
12.35 ↔	Koreplastik	12.92.09 ↔	Injektion in die vordere Augenkammer, sonstige
12.36 ↔	Implantation und Wechsel einer Irisprothese	12.92.21 ↔	Injektion in die vordere Augenkammer, Luft
12.39.00 ↔	Sonstige Iridoplastik, n.n.bez.	12.92.29 ↔	Injektion in die vordere Augenkammer, sonstiges Gas
12.39.10 ↔	Iridoplastik durch Laser zur Erleichterung der intraokulären Zirkulation	12.93 ↔	Exzision oder Destruktion einer Epitheleinwucherung in die vordere Augenkammer
12.39.99 ↔	Sonstige Iridoplastik, sonstige	12.97 ↔	Sonstige Operationen an der Iris
12.40 ↔	Entfernen einer Läsion der vorderen Augenkammer, n.n.bez.	12.98.00 ↔	Sonstige Operationen am Corpus ciliare, n.n.bez.
12.41 ↔	Destruktion einer Irläsion ohne Exzision	12.98.10 ↔	Fixation des Ziliarkörpers
12.42 ↔	Exzision einer Irläsion	12.98.99 ↔	Sonstige Operationen am Corpus ciliare, sonstige
12.43 ↔	Destruktion einer Läsion des Corpus ciliare, ohne Exzision	12.99.00 ↔	Sonstige Operationen an der vorderen Augenkammer, n.n.bez.
12.44 ↔	Exzision einer Läsion des Corpus ciliare	12.99.99 ↔	Sonstige Operationen an der vorderen Augenkammer, sonstige
12.51 ↔	Goniotomie ohne Goniopunktion	13.00 ↔	Entfernen eines Fremdkörpers aus der Linse, n.n.bez.
12.52 ↔	Goniotomie ohne Goniopunktion	13.01 ↔	Entfernen eines Fremdkörpers aus der Linse mittels Magnet
12.53 ↔	Goniotomie mit Goniopunktion	13.02 ↔	Entfernen eines Fremdkörpers aus der Linse ohne Magnet
12.54 ↔	Trabekulotomie ab externo	13.11 ↔	Intrakapsuläre Extraktion der Linse durch inferioren temporalen Zugang
12.55 ↔	Zyklodialyse	13.19 ↔	Intrakapsuläre Extraktion der Linse, sonstige
12.59.00 ↔	Sonstige Erleichterung der intraokulären Zirkulation, n.n.bez.	13.2 ↔	Extrakapsuläre Extraktion der Linse durch lineares Extraktionsverfahren
12.59.10 ↔	Erleichterung der intraokulären Zirkulation durch Trabekuloplastik oder Gonioplastik	13.3 ↔	Extrakapsuläre Extraktion der Linse durch einfaches Aspirations- (und Irrigations-) Verfahren
12.59.11 ↔	Erleichterung der intraokulären Zirkulation durch Aspiration und Kürettage am Trabekelwerk	13.41 ↔	Phakoemulsifikation und Aspiration eines Katarakts
12.59.99 ↔	Sonstige Erleichterung der intraokulären Zirkulation, sonstige	13.42 ↔	Mechanische Phakofragmentation und Aspiration eines Katarakts durch posterioren Zugang
12.61.00 ↔	Trepanation der Sklera mit Iridektomie, n.n.bez.	13.43 ↔	Mechanische Phakofragmentation und andere Aspiration eines Katarakts
12.61.10 ↔	Gedechte Trepanation der Sklera mit Iridektomie	13.51 ↔	Extrakapsuläre Extraktion der Linse durch inferioren temporalen Zugang
12.61.11 ↔	Nicht gedechte Trepanation der Sklera mit Iridektomie	13.59 ↔	Sonstige extrakapsuläre Extraktion der Linse, sonstige
12.61.99 ↔	Trepanation der Sklera mit Iridektomie, sonstige	13.64 ↔	Diszision einer Sekundärmembran (nach Katarakt)
12.62 ↔	Thermokauterisation der Sklera mit Iridektomie	13.65 ↔	Exzision einer Sekundärmembran (nach Katarakt)
12.63 ↔	Iridenkleisis und Iridotaxis	13.66 ↔	Mechanische Fragmentation einer Sekundärmembran (nach Katarakt)
12.64.00 ↔	Trabekulektomie ab externo, n.n.bez.	13.69 ↔	Sonstige Kataraktextraktion, sonstige
12.64.10 ↔	Gedechte Trabekulektomie ab externo	13.71 ↔	Implantation einer Intraokularlinse anlässlich einer Kataraktextraktion, einseitig
12.64.11 ↔	Nicht gedechte Trabekulektomie ab externo	13.72 ↔	Sekundäre Implantation einer Intraokularlinse
12.64.99 ↔	Trabekulektomie ab externo, sonstige	13.73 ↔	Implantation einer iristragenden Intraokularlinse
12.65 ↔	Sonstige Sklerafistulisierung mit Iridektomie	13.79 ↔	Implantation einer Intraokularlinse, sonstige
12.66 ↔	Postoperative Revision einer Sklerafistulisierungs-Massnahme	13.8 ↔	Entfernen einer Intraokularlinse
12.69.00 ↔	Sonstige Sklerafistulisierungs-Massnahme, n.n.bez.	13.91 ↔	Implantation von intraokulärer teleskopischer Prothese
12.69.10 ↔	Filternde Operationen zur Senkung des Augeninnendrucks	13.92 ↔	Kapsulotomie an der Linse
12.69.99 ↔	Sonstige Sklerafistulisierungs-Massnahme, sonstige	13.93 ↔	Verschluss eines Defekts an der Linse mit Gewebekleber
12.71 ↔	Zyklodiatthermie	13.99 ↔	Sonstige Operationen an der Linse, sonstige
12.72 ↔	Zyklokryotherapie	14.00 ↔	Entfernen eines Fremdkörpers aus der hinteren Augenkammer, n.n.bez.
12.73 ↔	Zyklophotokoagulation	14.01 ↔	Entfernen eines Fremdkörpers aus der hinteren Augenkammer mittels Magnet
12.74 ↔	Verkleinerung des Corpus ciliare, n.n.bez.	14.02 ↔	Entfernen eines Fremdkörpers aus der hinteren Augenkammer ohne Magnet
12.79.00 ↔	Sonstige Glaukomoperationen, n.n.bez.	14.11 ↔	Diagnostische Aspiration am Glaskörper
12.79.10 ↔	Viskokanalostomie bei Glaukom	14.2 ↔	Destruktion von Läsion oder Gewebe an Retina und Chorioidea
12.79.11 ↔	Tiefe Sklerektomie bei Glaukom	14.31 ↔	Versorgung eines Retinarisses durch Diathermie
12.79.20 ↔	Implantation eines Glaukom-Drainage-Implantats		
12.79.99 ↔	Sonstige Glaukomoperationen, sonstige		
12.81 ↔	Naht einer Skleraverletzung		
12.82 ↔	Verschluss einer Sklerafistel		
12.83 ↔	Revision einer Operationswunde der vorderen Augenkammer, n.a.klass.		
12.84 ↔	Exzision oder Destruktion einer Skleraläsion		
12.85 ↔	Versorgung eines skleralen Staphyloms mit Transplantat		
12.86 ↔	Sonstige Versorgung eines skleralen Staphyloms		
12.87 ↔	Skleraverstärkung mit Transplantat		
12.88 ↔	Sonstige Skleraverstärkung		

14.32 ↔	Versorgung eines Retinarisses durch Kryotherapie	15.11.10 ↔	Rücklagerung eines äusseren geraden Augenmuskels
14.33 ↔	Versorgung eines Retinarisses durch Xenon-Bogen-Photokoagulation	15.11.11 ↔	Rücklagerung eines äusseren schrägen Augenmuskels
14.34 ↔	Versorgung eines Retinarisses durch Laser-Photokoagulation	15.11.99 ↔	Rücklagerung eines äusseren Augenmuskels, sonstige
14.35 ↔	Versorgung eines Retinarisses durch nicht näher bezeichnete Photokoagulation	15.12.00 ↔	Vorverlagerung von einem äusseren Augenmuskel, n.n.bez.
14.39.00 ↔	Sonstige Versorgung eines Retinarisses, n.n.bez.	15.12.10 ↔	Vorverlagerung von einem äusseren geraden Augenmuskel
14.39.10 ↔	Versorgung eines Retinarisses durch schwere Flüssigkeiten	15.12.11 ↔	Vorverlagerung von einem äusseren schrägen Augenmuskel
14.39.99 ↔	Sonstige Versorgung eines Retinarisses, sonstige	15.12.99 ↔	Vorverlagerung von einem äusseren Augenmuskel, sonstige
14.41 ↔	Sklera-Cerclage mit Plombe	15.13.00 ↔	Resektion von einem äusseren Augenmuskel, n.n.bez.
14.49 ↔	Sonstige Sklera-Cerclage	15.13.10 ↔	Resektion von einem äusseren Augenmuskel, an einem geraden Augenmuskel
14.51 ↔	Behebung einer Amotio retinae durch Diathermie	15.13.11 ↔	Resektion von einem äusseren Augenmuskel, an einem schrägen Augenmuskel
14.52 ↔	Behebung einer Amotio retinae durch Kryotherapie	15.13.99 ↔	Resektion von einem äusseren Augenmuskel, sonstige
14.53 ↔	Behebung einer Amotio retinae durch Xenon-Bogen-Photokoagulation	15.19.00 ↔	Sonstige Operationen an einem äusseren Augenmuskel mit temporärer Ablösung vom Augapfel, n.n.bez.
14.54 ↔	Behebung einer Amotio retinae durch Laser-Photokoagulation	15.19.10 ↔	Verstärkende Eingriffe an Augenmuskeln, n.n.bez.
14.55 ↔	Behebung einer Amotio retinae durch nicht näher bezeichnete Photokoagulation	15.19.11 ↔	Verstärkende Eingriffe an einem geraden Augenmuskel
14.59.00 ↔	Sonstige Verfahren zur Behebung einer Amotio retinae, n.n.bez.	15.19.12 ↔	Verstärkende Eingriffe an einem schrägen Augenmuskel
14.59.10 ↔	Behebung einer Amotio retinae durch schwere Flüssigkeiten	15.19.19 ↔	Sonstige Verstärkende Eingriffe an Augenmuskeln
14.59.11 ↔	Behebung einer Amotio retinae durch Endotamponade (Gas)	15.19.20 ↔	Schwächende Eingriffe an Augenmuskeln, n.n.bez.
14.59.99 ↔	Sonstige Verfahren zur Behebung einer Amotio retinae, sonstige	15.19.21 ↔	Schwächende Eingriffe an einem geraden Augenmuskel
14.6X.00 ↔	Entfernen von chirurgisch implantiertem Material aus der hinteren Augenkammer, n.n.bez.	15.19.22 ↔	Schwächende Eingriffe an einem schrägen Augenmuskel
14.6X.10 ↔	Revision und Wechsel einer Sklera-Cerclage	15.19.29 ↔	Sonstige Schwächende Eingriffe an Augenmuskeln
14.6X.20 ↔	Entfernung einer Sklera-Cerclage	15.19.30 ↔	Myopexie an geraden Augenmuskeln
14.6X.99 ↔	Entfernen von chirurgisch implantiertem Material aus der hinteren Augenkammer, sonstige	15.19.40 ↔	Chirurgie der Abrollstrecke
14.71.00 ↔	Entfernen des Glaskörpers durch anterioren Zugang, n.n.bez.	15.19.99 ↔	Sonstige Operationen an einem äusseren Augenmuskel mit temporärer Ablösung vom Augapfel, sonstige
14.71.10 ↔	Vordere Vitrektomie über Pars plana	15.21.00 ↔	Verlängerungsverfahren an einem äusseren Augenmuskel, n.n.bez.
14.71.19 ↔	Sonstige Vitrektomie über Pars plana	15.21.10 ↔	Verlängerungsverfahren an einem einzelnen äusseren geraden Augenmuskel
14.71.99 ↔	Entfernen des Glaskörpers durch anterioren Zugang, sonstige	15.21.11 ↔	Verlängerungsverfahren an einem einzelnen äusseren schrägen Augenmuskel
14.72 ↔	Sonstiges Entfernen des Glaskörpers	15.21.99 ↔	Sonstige Verlängerungsverfahren an einem äusseren Augenmuskel
14.73.00 ↔	Mechanische Vitrektomie durch anterioren Zugang, n.n.bez.	15.22.00 ↔	Verkürzungsverfahren an äusseren Augenmuskeln, n.n.bez.
14.73.10 ↔	Mechanische Vitrektomie durch anterioren Zugang, Pars-plana-Vitrektomie	15.22.10 ↔	Verkürzungsverfahren an einem einzelnen äusseren geraden Augenmuskel
14.73.19 ↔	Mechanische Vitrektomie durch sonstigen anterioren Zugang	15.22.11 ↔	Verkürzungsverfahren an einem einzelnen äusseren schrägen Augenmuskel
14.73.99 ↔	Mechanische Vitrektomie durch anterioren Zugang, sonstige	15.22.99 ↔	Verkürzungsverfahren an einem einzelnen äusseren Augenmuskel, sonstige
14.74 ↔	Sonstige mechanische Vitrektomie	15.29.00 ↔	Sonstige Operationen an einem einzelnen äusseren Augenmuskel, n.n.bez.
14.79 ↔	Operationen am Glaskörper, sonstige	15.29.01 ↔	Sonstige Operationen an einem einzelnen äusseren geraden Augenmuskel
14.9X.00 ↔	Sonstige Operationen an Retina, Chorioidea und hinterer Augenkammer, n.n.bez.	15.29.02 ↔	Sonstige Operationen an einem einzelnen äusseren schrägen Augenmuskel
14.9X.10 ↔	Sonstige Operation an der Retina, Rotation der Netzhaut	15.29.09 ↔	Sonstige Operationen an einem einzelnen äusseren Augenmuskel, sonstige
14.9X.11 ↔	Einsetzen einer epiretinalen Netzhautprothese	15.29.10 ↔	Adhäsiolyse an einem einzelnen äusseren Augenmuskel, n.n.bez.
14.9X.12 ↔	Wechsel einer epiretinalen Netzhautprothese	15.29.11 ↔	Adhäsiolyse an einem einzelnen äusseren geraden Augenmuskel
14.9X.13 ↔	Entfernen einer epiretinalen Netzhautprothese	15.29.12 ↔	Adhäsiolyse an einem einzelnen äusseren schrägen Augenmuskel
14.9X.14 ↔	Einsetzen einer subretinalen Netzhautprothese		
14.9X.15 ↔	Wechsel einer subretinalen Netzhautprothese		
14.9X.16 ↔	Entfernen einer subretinalen Netzhautprothese		
14.9X.20 ↔	Fixierung von Markierungsplättchen für die Strahlentherapie an Retina, Chorioidea und hinterer Augenkammer		
14.9X.21 ↔	Entfernung von Markierungsplättchen für die Strahlentherapie an Retina, Chorioidea und hinterer Augenkammer		
14.9X.99 ↔	Sonstige Operationen an Retina, Chorioidea und hinterer Augenkammer, sonstige		
15.11.00 ↔	Rücklagerung eines äusseren Augenmuskels, n.n.bez.		

15.29.19 ↔	Adhäsionolyse an einem einzelnen äusseren Augenmuskel, sonstige	16.02 ↔	Orbitotomie mit Einsetzen eines orbitalen Implantats
15.29.30 ↔	Absetzen eines einzelnen äusseren Augenmuskels, n.n.bez.	16.09 ↔	Orbitotomie, sonstige
15.29.31 ↔	Absetzen eines einzelnen äusseren geraden Augenmuskels	16.1 ↔	Entfernen eines penetrierenden Fremdkörpers aus dem Auge, n.n.bez.
15.29.32 ↔	Absetzen eines einzelnen äusseren schrägen Augenmuskels	16.23.11 ↔	Biopsie an Orbita, offen chirurgisch
15.29.39 ↔	Absetzen eines einzelnen äusseren Augenmuskels, sonstige	16.31 ↔	Entfernen des Augeninhalts mit gleichzeitigem Implantat in die Skleraschale
15.29.40 ↔	Refixation eines einzelnen äusseren Augenmuskels, n.n.bez.	16.39 ↔	Eviszeration des Augapfels, sonstige
15.29.41 ↔	Refixation eines einzelnen äusseren geraden Augenmuskels	16.41 ↔	Enukleation des Augapfels mit gleichzeitigem Implantat in die Tenon-Kapsel mit Anheftung der Muskeln
15.29.42 ↔	Refixation eines einzelnen äusseren schrägen Augenmuskels	16.42 ↔	Enukleation des Augapfels mit anderem gleichzeitigem Implantat
15.29.49 ↔	Refixation eines einzelnen äusseren Augenmuskels, sonstige	16.49 ↔	Enukleation des Augapfels, sonstige
15.3X.00 ↔	Operationen an zwei oder mehreren äusseren Augenmuskeln mit temporärer Ablösung vom Augapfel, n.n.bez.	16.51.00 ↔	Exenteration der Orbita mit Entfernen benachbarter Strukturen, n.n.bez.
15.3X.10 ↔	Operationen an zwei geraden Augenmuskeln mit temporärer Ablösung vom Augapfel	16.51.10 ↔	Exenteration der Orbita mit Entfernen benachbarter Strukturen, mit Erhalt der Lidhaut
15.3X.11 ↔	Operationen an mindestens drei schrägen Augenmuskeln mit temporärer Ablösung vom Augapfel	16.51.11 ↔	Exenteration der Orbita mit Entfernen benachbarter Strukturen, ohne Erhalt der Lidhaut
15.3X.12 ↔	Operationen an mindestens zwei geraden sowie mindestens zwei schrägen Augenmuskeln mit temporärer Ablösung vom Augapfel	16.51.99 ↔	Exenteration der Orbita mit Entfernen benachbarter Strukturen, sonstige
15.3X.20 ↔	Myopexie an zwei geraden Augenmuskeln mit temporärer Ablösung vom Augapfel	16.52.00 ↔	Exenteration der Orbita mit therapeutischem Entfernen von Orbitaknochen, n.n.bez.
15.3X.21 ↔	Myopexie an mindestens zwei geraden Augenmuskeln mit Operation an mindestens einem weiteren Augenmuskel mit temporärer Ablösung vom Augapfel	16.52.10 ↔	Exenteration der Orbita mit therapeutischem Entfernen von Orbitaknochen, mit Erhalt der Lidhaut
15.3X.99 ↔	Operationen an zwei oder mehreren äusseren Augenmuskeln mit temporärer Ablösung vom Augapfel, sonstige	16.52.11 ↔	Exenteration der Orbita mit therapeutischem Entfernen von Orbitaknochen, ohne Erhalt der Lidhaut
15.4X.00 ↔	Operationen an zwei oder mehreren äusseren Augenmuskeln ohne temporäre Ablösung von Augapfel, n.n.bez.	16.52.99 ↔	Exenteration der Orbita mit therapeutischem Entfernen von Orbitaknochen, sonstige
15.4X.10 ↔	Operation an zwei geraden Augenmuskeln ohne temporäre Ablösung von Augapfel	16.59.00 ↔	Sonstige Exenteration der Orbita, n.n.bez.
15.4X.11 ↔	Operation an mindestens drei schrägen Augenmuskeln ohne temporäre Ablösung von Augapfel	16.59.10 ↔	Sonstige Exenteration der Orbita, mit Erhalt der Lidhaut
15.4X.12 ↔	Sonstige Operation an mindestens zwei geraden sowie mindestens zwei schrägen Augenmuskeln ohne temporäre Ablösung von Augapfel	16.59.11 ↔	Sonstige Exenteration der Orbita, ohne Erhalt der Lidhaut
15.4X.20 ↔	Myopexie an zwei geraden Augenmuskeln ohne temporäre Ablösung von Augapfel	16.59.99 ↔	Sonstige Exenteration der Orbita, sonstige
15.4X.21 ↔	Myopexie an mindestens zwei geraden Augenmuskeln mit Operation an mindestens einem weiteren Augenmuskel ohne temporäre Ablösung von Augapfel	16.61.00 ↔	Sekundäres Einsetzen eines Augenimplantats, n.n.bez.
15.4X.99 ↔	Operationen an zwei oder mehreren äusseren Augenmuskeln ohne temporäre Ablösung von Augapfel, sonstige	16.61.10 ↔	Sekundäres Einsetzen eines Augenimplantats, Haut-Fettgewebe-Transplantat
15.5X.00 ↔	Transposition eines äusseren Augenmuskels, n.n.bez.	16.61.99 ↔	Sekundäres Einsetzen eines Augenimplantats, sonstige
15.5X.10 ↔	Transposition eines äusseren geraden Augenmuskels	16.62.00 ↔	Revision und Reinsertion eines Augenimplantats, n.n.bez.
15.5X.11 ↔	Transposition eines äusseren schrägen Augenmuskels	16.62.10 ↔	Revision eines Augenimplantats
15.5X.99 ↔	Transposition eines äusseren Augenmuskels, sonstige	16.62.20 ↔	Wechsel eines Augenimplantats, Einführung eines Haut-Fettgewebe-Transplantates
15.6 ↔	Revision einer Operation an den äusseren Augenmuskeln	16.62.29 ↔	Sonstiger Wechsel eines Augenimplantats
15.7 ↔	Versorgung eines Traumas an einem äusseren Augenmuskel	16.62.99 ↔	Revision und Reinsertion eines Augenimplantats, sonstige
15.9 ↔	Sonstige Operationen an äusseren Augenmuskeln und Sehnen	16.63 ↔	Revision einer Enukleationstasche mit Transplantat
16.01 ↔	Orbitotomie mit Knochenlappen	16.64 ↔	Sonstige Revision einer Enukleationstasche
		16.65.00 ↔	Sekundäres Transplantat in eine Exenterationshöhle, n.n.bez.
		16.65.10 ↔	Sekundäres Transplantat in eine Exenterationshöhle, Haut-Fettgewebe-Transplantat
		16.65.99 ↔	Sekundäres Transplantat in eine Exenterationshöhle, sonstige
		16.66 ↔	Sonstige Revision einer Exenterationshöhle
		16.71 ↔	Entfernen eines Augenimplantats
		16.72 ↔	Entfernen eines Orbitaimplantats
		16.81 ↔	Versorgung einer Orbitawunde
		16.82 ↔	Versorgung einer Bulbusruptur
		16.89 ↔	Versorgung einer Verletzung von Orbita und Augapfel, sonstige
		16.92 ↔	Exzision einer Orbitaläsion
		16.98.10 ↔	Rekonstruktion der Orbita, n.n.bez.
		16.98.11 ↔	Rekonstruktion der Orbitawand mit mikrovaskulärem Lappen
		16.98.19 ↔	Sonstige Rekonstruktion der Orbitawand

16.98.20 ↔	Knöcherne Dekompression der Orbita	92.55.71 ↔	Entfernen von einem (inaktiven) Applikator oder Strahler zur Kontakttherapie aus der Orbita
16.98.21 ↔	Resektion von Fettgewebe aus der Orbita		
92.53.31 ↔	Stereotaktische Röntgentherapie, Auge		

ADRG C02**Eingriffe an Orbita und Augapfel**

Prozedur in Tabelle C02-1

DRG C02Z**Eingriffe an Orbita und Augapfel****Prozedur C02-1**

16.01 ↔	Orbitotomie mit Knochenlappen	16.59.99 ↔	Sonstige Exenteration der Orbita, sonstige
16.02 ↔	Orbitotomie mit Einsetzen eines orbitalen Implantats	16.61.00 ↔	Sekundäres Einsetzen eines Augenimplantats, n.n.bez.
16.09 ↔	Orbitotomie, sonstige	16.61.10 ↔	Sekundäres Einsetzen eines Augenimplantats, Haut-Fettgewebe-Transplantat
16.1 ↔	Entfernen eines penetrierenden Fremdkörpers aus dem Auge, n.n.bez.	16.61.99 ↔	Sekundäres Einsetzen eines Augenimplantats, sonstige
16.23.11 ↔	Biopsie an Orbita, offen chirurgisch	16.62.00 ↔	Revision und Reinsertion eines Augenimplantats, n.n.bez.
16.31 ↔	Entfernen des Augeninhalts mit gleichzeitigem Implantat in die Skleraschale	16.62.10 ↔	Revision eines Augenimplantats
16.39 ↔	Eviszeration des Augapfels, sonstige	16.62.20 ↔	Wechsel eines Augenimplantats, Einführung eines Haut-Fettgewebe-Transplantates
16.41 ↔	Enukleation des Augapfels mit gleichzeitigem Implantat in die Tenon-Kapsel mit Anheftung der Muskeln	16.62.29 ↔	Sonstiger Wechsel eines Augenimplantats
16.42 ↔	Enukleation des Augapfels mit anderem gleichzeitigem Implantat	16.62.99 ↔	Revision und Reinsertion eines Augenimplantats, sonstige
16.49 ↔	Enukleation des Augapfels, sonstige	16.63 ↔	Revision einer Enukleationstasche mit Transplantat
16.51.00 ↔	Exenteration der Orbita mit Entfernen benachbarter Strukturen, n.n.bez.	16.64 ↔	Sonstige Revision einer Enukleationstasche
16.51.10 ↔	Exenteration der Orbita mit Entfernen benachbarter Strukturen, mit Erhalt der Lidhaut	16.65.00 ↔	Sekundäres Transplantat in eine Exenterationshöhle, n.n.bez.
16.51.11 ↔	Exenteration der Orbita mit Entfernen benachbarter Strukturen, ohne Erhalt der Lidhaut	16.65.10 ↔	Sekundäres Transplantat in eine Exenterationshöhle, Haut-Fettgewebe-Transplantat
16.51.99 ↔	Exenteration der Orbita mit Entfernen benachbarter Strukturen, sonstige	16.65.99 ↔	Sekundäres Transplantat in eine Exenterationshöhle, sonstige
16.52.00 ↔	Exenteration der Orbita mit therapeutischem Entfernen von Orbitaknochen, n.n.bez.	16.66 ↔	Sonstige Revision einer Exenterationshöhle
16.52.10 ↔	Exenteration der Orbita mit therapeutischem Entfernen von Orbitaknochen, mit Erhalt der Lidhaut	16.71 ↔	Entfernen eines Augenimplantats
16.52.11 ↔	Exenteration der Orbita mit therapeutischem Entfernen von Orbitaknochen, ohne Erhalt der Lidhaut	16.72 ↔	Entfernen eines Orbitaimplantats
16.52.99 ↔	Exenteration der Orbita mit therapeutischem Entfernen von Orbitaknochen, sonstige	16.81 ↔	Versorgung einer Orbitawunde
16.59.00 ↔	Sonstige Exenteration der Orbita, n.n.bez.	16.82 ↔	Versorgung einer Bulbusruptur
16.59.10 ↔	Sonstige Exenteration der Orbita, mit Erhalt der Lidhaut	16.89 ↔	Versorgung einer Verletzung von Orbita und Augapfel, sonstige
16.59.11 ↔	Sonstige Exenteration der Orbita, ohne Erhalt der Lidhaut	16.92 ↔	Exzision einer Orbitaläsion
		16.98.10 ↔	Rekonstruktion der Orbita, n.n.bez.
		16.98.11 ↔	Rekonstruktion der Orbitawand mit mikrovaskulärem Lappen
		16.98.19 ↔	Sonstige Rekonstruktion der Orbitawand
		16.98.20 ↔	Knöcherne Dekompression der Orbita
		16.98.21 ↔	Resektion von Fettgewebe aus der Orbita

ADRG C03**Eingriffe an Retina, Choroidea, Glaskörper und hinterer Augenkammer**

Prozedur in Tabelle C03-2

DRG C03A**Mehrzeitige oder beidseitige Eingriffe an Retina, Choroidea, Glaskörper und hinterer Augenkammer oder Zerebralparese**

Mindestens zwei Behandlungen, die mindestens einen Tag auseinander liegen in [mindestens zwei Prozeduren in Tabelle C03-3] oder mindestens eine Beidseitige Prozedur in Tabelle C03-3 oder Prozedur in Tabelle C03-4 und Prozedur in Tabelle C03-5 oder Diagnose in Tabelle C03-1

DRG C03B**Eingriffe an Retina, Chorioidea und hinterer Augenkammer mit Eingriff an der Linse oder am Glaskörper**

Mindestens eine Prozedur in Tabelle C03-6

DRG C03C**Eingriffe an Retina, Chorioidea, Glaskörper und hinterer Augenkammer****Diagnose C03-1**

G80.0	Spastische tetraplegische Zerebralparese	G80.4	Ataktische Zerebralparese
G80.1	Spastische diplegische Zerebralparese	G80.8	Sonstige infantile Zerebralparese
G80.2	Infantile hemiplegische Zerebralparese	G83.0	Diparese und Diplegie der oberen Extremitäten
G80.3	Dyskinetische Zerebralparese		

Prozedur C03-2

14.00 ↔	Entfernen eines Fremdkörpers aus der hinteren Augenkammer, n.n.bez.	14.6X.20 ↔	Entfernung einer Sklera-Cerclage
14.01 ↔	Entfernen eines Fremdkörpers aus der hinteren Augenkammer mittels Magnet	14.6X.99 ↔	Entfernen von chirurgisch implantiertem Material aus der hinteren Augenkammer, sonstige
14.02 ↔	Entfernen eines Fremdkörpers aus der hinteren Augenkammer ohne Magnet	14.71.00 ↔	Entfernen des Glaskörpers durch anterioren Zugang, n.n.bez.
14.11 ↔	Diagnostische Aspiration am Glaskörper	14.71.10 ↔	Vordere Vitrektomie über Pars plana
14.2 ↔	Destruktion von Läsion oder Gewebe an Retina und Chorioidea	14.71.19 ↔	Sonstige Vitrektomie über Pars plana
14.31 ↔	Versorgung eines Retinarisses durch Diathermie	14.71.99 ↔	Entfernen des Glaskörpers durch anterioren Zugang, sonstige
14.32 ↔	Versorgung eines Retinarisses durch Kryotherapie	14.72 ↔	Sonstiges Entfernen des Glaskörpers
14.33 ↔	Versorgung eines Retinarisses durch Xenon-Bogen-Photokoagulation	14.73.00 ↔	Mechanische Vitrektomie durch anterioren Zugang, n.n.bez.
14.34 ↔	Versorgung eines Retinarisses durch Laser-Photokoagulation	14.73.10 ↔	Mechanische Vitrektomie durch anterioren Zugang, Pars-plana-Vitrektomie
14.35 ↔	Versorgung eines Retinarisses durch nicht näher bezeichnete Photokoagulation	14.73.19 ↔	Mechanische Vitrektomie durch sonstigen anterioren Zugang
14.39.00 ↔	Sonstige Versorgung eines Retinarisses, n.n.bez.	14.73.99 ↔	Mechanische Vitrektomie durch anterioren Zugang, sonstige
14.39.10 ↔	Versorgung eines Retinarisses durch schwere Flüssigkeiten	14.74 ↔	Sonstige mechanische Vitrektomie
14.39.99 ↔	Sonstige Versorgung eines Retinarisses, sonstige	14.79 ↔	Operationen am Glaskörper, sonstige
14.41 ↔	Sklera-Cerclage mit Plombe	14.9X.00 ↔	Sonstige Operationen an Retina, Chorioidea und hinterer Augenkammer, n.n.bez.
14.49 ↔	Sonstige Sklera-Cerclage	14.9X.10 ↔	Sonstige Operation an der Retina, Rotation der Netzhaut
14.51 ↔	Behebung einer Amotio retinae durch Diathermie	14.9X.11 ↔	Einsetzen einer epiretinalen Netzhautprothese
14.52 ↔	Behebung einer Amotio retinae durch Kryotherapie	14.9X.12 ↔	Wechsel einer epiretinalen Netzhautprothese
14.53 ↔	Behebung einer Amotio retinae durch Xenon-Bogen-Photokoagulation	14.9X.13 ↔	Entfernen einer epiretinalen Netzhautprothese
14.54 ↔	Behebung einer Amotio retinae durch Laser-Photokoagulation	14.9X.14 ↔	Einsetzen einer subretinalen Netzhautprothese
14.55 ↔	Behebung einer Amotio retinae durch nicht näher bezeichnete Photokoagulation	14.9X.15 ↔	Wechsel einer subretinalen Netzhautprothese
14.59.00 ↔	Sonstige Verfahren zur Behebung einer Amotio retinae, n.n.bez.	14.9X.16 ↔	Entfernen einer subretinalen Netzhautprothese
14.59.10 ↔	Behebung einer Amotio retinae durch schwere Flüssigkeiten	14.9X.20 ↔	Fixierung von Markierungsplättchen für die Strahlentherapie an Retina, Chorioidea und hinterer Augenkammer
14.59.11 ↔	Behebung einer Amotio retinae durch Endotamponade (Gas)	14.9X.21 ↔	Entfernung von Markierungsplättchen für die Strahlentherapie an Retina, Chorioidea und hinterer Augenkammer
14.59.99 ↔	Sonstige Verfahren zur Behebung einer Amotio retinae, sonstige	14.9X.99 ↔	Sonstige Operationen an Retina, Chorioidea und hinterer Augenkammer, sonstige
14.6X.00 ↔	Entfernen von chirurgisch implantiertem Material aus der hinteren Augenkammer, n.n.bez.	92.53.31 ↔	Stereotaktische Röntgentherapie, Auge
14.6X.10 ↔	Revision und Wechsel einer Sklera-Cerclage	92.55.71 ↔	Entfernen von einem (inaktiven) Applikator oder Strahler zur Kontakttherapie aus der Orbita

Prozedur C03-3

12.00 ↔ Entfernen eines intraokulären Fremdkörpers aus der vorderen Augenkammer, n.n.bez.	12.81 ↔ Naht einer Skleraverletzung
12.01 ↔ Entfernen eines intraokulären Fremdkörpers aus der vorderen Augenkammer mittels Magnet	12.82 ↔ Verschluss einer Sklerafistel
12.02 ↔ Entfernen eines intraokulären Fremdkörpers aus der vorderen Augenkammer ohne Magnet	12.83 ↔ Revision einer Operationswunde der vorderen Augenkammer, n.a.klass.
12.11 ↔ Iridotomie mit Transfixation	12.84 ↔ Exzision oder Destruktion einer Skleraläsion
12.12 ↔ Sonstige Iridotomie	12.85 ↔ Versorgung eines skleralen Staphyloms mit Transplantat
12.13 ↔ Exzision einer prolabierten Iris	12.86 ↔ Sonstige Versorgung eines skleralen Staphyloms
12.14 ↔ Sonstige Iridektomie	12.87 ↔ Skleraverstärkung mit Transplantat
12.21 ↔ Diagnostische Aspiration der vorderen Augenkammer	12.88 ↔ Sonstige Skleraverstärkung
12.31 ↔ Lösung von Goniosynechien	12.89 ↔ Operationen an der Sklera, sonstige
12.32 ↔ Lösung von anderen vorderen Synechien	12.91.00 ↔ Therapeutische Evakuierung der vorderen Augenkammer, n.n.bez.
12.33 ↔ Lösung von hinteren Synechien	12.91.10 ↔ Vorderkammerspülung, n.n.bez.
12.34 ↔ Lösung von korneovitrealen Adhäsionen	12.91.11 ↔ Vorderkammerspülung mit Entfernung von Silikonöl
12.35 ↔ Koreplastik	12.91.19 ↔ Vorderkammerspülung, sonstige
12.39.00 ↔ Sonstige Iridoplastik, n.n.bez.	12.91.20 ↔ Parazentese der vorderen Augenkammer
12.39.10 ↔ Iridoplastik durch Laser zur Erleichterung der intraokulären Zirkulation	12.91.99 ↔ Therapeutische Evakuierung der vorderen Augenkammer, sonstige
12.39.99 ↔ Sonstige Iridoplastik, sonstige	12.92.09 ↔ Injektion in die vordere Augenkammer, sonstige
12.40 ↔ Entfernen einer Läsion der vorderen Augenkammer, n.n.bez.	12.92.21 ↔ Injektion in die vordere Augenkammer, Luft
12.41 ↔ Destruktion einer Iriisläsion ohne Exzision	12.92.29 ↔ Injektion in die vordere Augenkammer, sonstiges Gas
12.42 ↔ Exzision einer Iriisläsion	12.93 ↔ Exzision oder Destruktion einer Epithelwucherung in die vordere Augenkammer
12.43 ↔ Destruktion einer Läsion des Corpus ciliare, ohne Exzision	12.97 ↔ Sonstige Operationen an der Iris
12.44 ↔ Exzision einer Läsion des Corpus ciliare	12.98.00 ↔ Sonstige Operationen am Corpus ciliare, n.n.bez.
12.51 ↔ Goniopunktion ohne Goniotomie	12.98.10 ↔ Fixation des Ziliarkörpers
12.52 ↔ Goniotomie ohne Goniopunktion	12.98.99 ↔ Sonstige Operationen am Corpus ciliare, sonstige
12.53 ↔ Goniotomie mit Goniopunktion	12.99.00 ↔ Sonstige Operationen an der vorderen Augenkammer, n.n.bez.
12.54 ↔ Trabekulotomie ab externo	12.99.99 ↔ Sonstige Operationen an der vorderen Augenkammer, sonstige
12.55 ↔ Zyklodialyse	14.00 ↔ Entfernen eines Fremdkörpers aus der hinteren Augenkammer, n.n.bez.
12.59.00 ↔ Sonstige Erleichterung der intraokulären Zirkulation, n.n.bez.	14.01 ↔ Entfernen eines Fremdkörpers aus der hinteren Augenkammer mittels Magnet
12.59.10 ↔ Erleichterung der intraokulären Zirkulation durch Trabekuloplastik oder Gonioplastik	14.02 ↔ Entfernen eines Fremdkörpers aus der hinteren Augenkammer ohne Magnet
12.59.11 ↔ Erleichterung der intraokulären Zirkulation durch Aspiration und Kürettage am Trabekelwerk	14.11 ↔ Diagnostische Aspiration am Glaskörper
12.59.99 ↔ Sonstige Erleichterung der intraokulären Zirkulation, sonstige	14.2 ↔ Destruktion von Läsion oder Gewebe an Retina und Chorioidea
12.61.00 ↔ Trepanation der Sklera mit Iridektomie, n.n.bez.	14.31 ↔ Versorgung eines Retinarisses durch Diathermie
12.61.10 ↔ Gedeckte Trepanation der Sklera mit Iridektomie	14.32 ↔ Versorgung eines Retinarisses durch Kryotherapie
12.61.11 ↔ Nicht gedeckte Trepanation der Sklera mit Iridektomie	14.33 ↔ Versorgung eines Retinarisses durch Xenon-Bogen-Photokoagulation
12.61.99 ↔ Trepanation der Sklera mit Iridektomie, sonstige	14.34 ↔ Versorgung eines Retinarisses durch Laser-Photokoagulation
12.62 ↔ Thermokauterisation der Sklera mit Iridektomie	14.35 ↔ Versorgung eines Retinarisses durch nicht näher bezeichnete Photokoagulation
12.63 ↔ Iridenkleisis und Iridotaxis	14.39.00 ↔ Sonstige Versorgung eines Retinarisses, n.n.bez.
12.64.00 ↔ Trabekulektomie ab externo, n.n.bez.	14.39.10 ↔ Versorgung eines Retinarisses durch schwere Flüssigkeiten
12.64.10 ↔ Gedeckte Trabekulektomie ab externo	14.39.99 ↔ Sonstige Versorgung eines Retinarisses, sonstige
12.64.11 ↔ Nicht gedeckte Trabekulektomie ab externo	14.41 ↔ Sklera-Cerclage mit Plombe
12.64.99 ↔ Trabekulektomie ab externo, sonstige	14.49 ↔ Sonstige Sklera-Cerclage
12.65 ↔ Sonstige Sklerafistulisierung mit Iridektomie	14.51 ↔ Behebung einer Amotio retinae durch Diathermie
12.66 ↔ Postoperative Revision einer Sklerafistulisierungs-Massnahme	14.52 ↔ Behebung einer Amotio retinae durch Kryotherapie
12.69.00 ↔ Sonstige Sklerafistulisierungs-Massnahme, n.n.bez.	14.53 ↔ Behebung einer Amotio retinae durch Xenon-Bogen-Photokoagulation
12.69.10 ↔ Filtrierende Operationen zur Senkung des Augeninnendrucks	14.54 ↔ Behebung einer Amotio retinae durch Laser-Photokoagulation
12.69.99 ↔ Sonstige Sklerafistulisierungs-Massnahme, sonstige	14.55 ↔ Behebung einer Amotio retinae durch nicht näher bezeichnete Photokoagulation
12.71 ↔ Zyklodiathermie	14.59.00 ↔ Sonstige Verfahren zur Behebung einer Amotio retinae, n.n.bez.
12.72 ↔ Zyklodytherapie	14.59.10 ↔ Behebung einer Amotio retinae durch schwere Flüssigkeiten
12.73 ↔ Zyklodytherapie	
12.74 ↔ Verkleinerung des Corpus ciliare, n.n.bez.	
12.79.00 ↔ Sonstige Glaukomoperationen, n.n.bez.	
12.79.10 ↔ Viskokanalostomie bei Glaukom	
12.79.11 ↔ Tiefe Sklerektomie bei Glaukom	
12.79.20 ↔ Implantation eines Glaukom-Drainage-Implantats	
12.79.99 ↔ Sonstige Glaukomoperationen, sonstige	

14.59.11 ↔	Behebung einer Amotio retinae durch Endotamponade (Gas)	14.74 ↔	Sonstige mechanische Vitrektomie
14.59.99 ↔	Sonstige Verfahren zur Behebung einer Amotio retinae, sonstige	14.79 ↔	Operationen am Glaskörper, sonstige
14.6X.00 ↔	Entfernen von chirurgisch implantiertem Material aus der hinteren Augenkammer, n.n.bez.	14.9X.00 ↔	Sonstige Operationen an Retina, Chorioidea und hinterer Augenkammer, n.n.bez.
14.6X.10 ↔	Revision und Wechsel einer Sklera-Cerclage	14.9X.10 ↔	Sonstige Operation an der Retina, Rotation der Netzhaut
14.6X.20 ↔	Entfernung einer Sklera-Cerclage	14.9X.11 ↔	Einsetzen einer epiretinalen Netzhautprothese
14.6X.99 ↔	Entfernen von chirurgisch implantiertem Material aus der hinteren Augenkammer, sonstige	14.9X.12 ↔	Wechsel einer epiretinalen Netzhautprothese
14.71.00 ↔	Entfernen des Glaskörpers durch anterioren Zugang, n.n.bez.	14.9X.13 ↔	Entfernen einer epiretinalen Netzhautprothese
14.71.10 ↔	Vordere Vitrektomie über Pars plana	14.9X.14 ↔	Einsetzen einer subretinalen Netzhautprothese
14.71.19 ↔	Sonstige Vitrektomie über Pars plana	14.9X.15 ↔	Wechsel einer subretinalen Netzhautprothese
14.71.99 ↔	Entfernen des Glaskörpers durch anterioren Zugang, sonstige	14.9X.16 ↔	Entfernen einer subretinalen Netzhautprothese
14.72 ↔	Sonstiges Entfernen des Glaskörpers	14.9X.20 ↔	Fixierung von Markierungsplättchen für die Strahlentherapie an Retina, Chorioidea und hinterer Augenkammer
14.73.00 ↔	Mechanische Vitrektomie durch anterioren Zugang, n.n.bez.	14.9X.21 ↔	Entfernung von Markierungsplättchen für die Strahlentherapie an Retina, Chorioidea und hinterer Augenkammer
14.73.10 ↔	Mechanische Vitrektomie durch anterioren Zugang, Pars-plana-Vitrektomie	14.9X.99 ↔	Sonstige Operationen an Retina, Chorioidea und hinterer Augenkammer, sonstige
14.73.19 ↔	Mechanische Vitrektomie durch sonstigen anterioren Zugang	92.53.31 ↔	Stereotaktische Röntgentherapie, Auge
14.73.99 ↔	Mechanische Vitrektomie durch anterioren Zugang, sonstige	92.55.71 ↔	Entfernen von einem (inaktiven) Applikator oder Strahler zur Kontakttherapie aus der Orbita

Prozedur C03-4

12.79.20 ↔ Implantation eines Glaukom-Drainage-Implantats

Prozedur C03-5

14.73.10 ↔ Mechanische Vitrektomie durch anterioren Zugang, Pars-plana-Vitrektomie

Prozedur C03-6

13.00 ↔	Entfernen eines Fremdkörpers aus der Linse, n.n.bez.	13.64 ↔	Diszision einer Sekundärmembran (nach Katarakt)
13.01 ↔	Entfernen eines Fremdkörpers aus der Linse mittels Magnet	13.65 ↔	Exzision einer Sekundärmembran (nach Katarakt)
13.02 ↔	Entfernen eines Fremdkörpers aus der Linse ohne Magnet	13.66 ↔	Mechanische Fragmentation einer Sekundärmembran (nach Katarakt)
13.11 ↔	Intrakapsuläre Extraktion der Linse durch inferioren temporalen Zugang	13.69 ↔	Sonstige Kataraktextraktion, sonstige
13.19 ↔	Intrakapsuläre Extraktion der Linse, sonstige	13.71 ↔	Implantation einer Intraokularlinse anlässlich einer Kataraktextraktion, einzeitig
13.2 ↔	Extrakapsuläre Extraktion der Linse durch lineares Extraktionsverfahren	13.72 ↔	Sekundäre Implantation einer Intraokularlinse
13.3 ↔	Extrakapsuläre Extraktion der Linse durch einfaches Aspirations- (und Irrigations-) Verfahren	13.73 ↔	Implantation einer iristragenden Intraokularlinse
13.41 ↔	Phakoemulsifikation und Aspiration eines Katarakts	13.79 ↔	Implantation einer Intraokularlinse, sonstige
13.42 ↔	Mechanische Phakofragmentation und Aspiration eines Katarakts durch posterioren Zugang	13.8 ↔	Entfernen einer Intraokularlinse
13.43 ↔	Mechanische Phakofragmentation und andere Aspiration eines Katarakts	13.91 ↔	Implantation von intraokulärer teleskopischer Prothese
13.51 ↔	Extrakapsuläre Extraktion der Linse durch inferioren temporalen Zugang	13.92 ↔	Kapsulotomie an der Linse
13.59 ↔	Sonstige extrakapsuläre Extraktion der Linse, sonstige	13.93 ↔	Verschluss eines Defekts an der Linse mit Gewebekleber
		13.99 ↔	Sonstige Operationen an der Linse, sonstige
		14.73.10 ↔	Mechanische Vitrektomie durch anterioren Zugang, Pars-plana-Vitrektomie

ADRG C04**Eingriffe an der Kornea**

Prozedur in Tabelle C04-1

DRG C04Z**Eingriffe an der Kornea****Prozedur C04-1**

11.0 ↔	Entfernen eines intrakornealen Fremdkörpers aus der Kornea mittels Magnet	11.59.00 ↔	Sonstige Rekonstruktion an der Kornea, n.n.bez.
11.1 ↔	Inzision der Kornea	11.59.10 ↔	Rekonstruktion durch Deckung der Kornea, n.n.bez.
11.22.20 ↔	Offene Biopsie der Kornea	11.59.11 ↔	Rekonstruktion durch Deckung der Kornea durch eine Amnionmembran
11.31 ↔	Transposition eines Pterygiums	11.59.12 ↔	Rekonstruktion durch sonstige Deckung der Kornea
11.32 ↔	Exzision eines Pterygiums mit Korneatransplantat	11.59.99 ↔	Sonstige Rekonstruktion an der Kornea, sonstige Korneatransplantation, n.n.bez.
11.39.00 ↔	Sonstige Exzision eines Pterygiums, n.n.bez.	11.60 ↔	Korneatransplantation, n.n.bez.
11.39.10 ↔	Exzision eines Pterygiums mit (phototherapeutischer) Keratektomie	11.61 ↔	Lamelläre Keratoplastik mit Autotransplantat
11.39.11 ↔	Exzision eines Pterygiums mit sonstiger Bindehautplastik	11.62 ↔	Sonstige lamelläre Keratoplastik
11.39.99 ↔	Sonstige Exzision eines Pterygiums, sonstige	11.63 ↔	Penetrierende Keratoplastik mit Autotransplantat
11.41 ↔	Mechanisches Entfernen von Korneaepithel	11.64 ↔	Sonstige penetrierende Keratoplastik
11.42 ↔	Thermokauterisation einer Kornealäsion	11.69.00 ↔	Sonstige Korneatransplantation, n.n.bez.
11.43 ↔	Kryotherapie einer Kornealäsion	11.69.10 ↔	Austausch-Keratoplastik
11.49.00 ↔	Sonstiges Entfernen oder Destruktion einer Kornealäsion, n.n.bez.	11.69.20 ↔	Perforierende Korneatransplantation
11.49.10 ↔	Destruktion einer Kornealäsion, durch Laserkoagulation	11.69.99 ↔	Sonstige Korneatransplantation, sonstige
11.49.19 ↔	Sonstige Destruktion einer Kornealäsion	11.71 ↔	Keratomileusis
11.49.20 ↔	Keratektomie einer Kornealäsion durch Phototherapie	11.72 ↔	Keratophakie
11.49.29 ↔	Sonstige Keratektomie einer Kornealäsion	11.73 ↔	Keratoprothese
11.49.99 ↔	Sonstiges Entfernen oder Destruktion einer Kornealäsion, sonstige	11.74 ↔	Thermokeratoplastik
11.51 ↔	Naht einer Korneaverletzung	11.75 ↔	Radiäre Keratotomie
11.52 ↔	Korrektur einer postoperativen Wunddehiszenz an der Kornea	11.76 ↔	Epikeratophakie
11.53 ↔	Versorgung einer Korneaverletzung oder -wunde mit Konjunktiva-Lappen	11.79.00 ↔	Sonstige rekonstruktive und refraktive Eingriffe an der Kornea, n.n.bez.
		11.79.10 ↔	Photorefraktive Keratektomie
		11.79.20 ↔	Implantation eines intrastromalen Ringsegmentes an der Kornea
		11.79.99 ↔	Sonstige rekonstruktive und refraktive Eingriffe an der Kornea, sonstige
		11.91 ↔	Tätowierung der Kornea
		11.92 ↔	Entfernen eines künstlichen Korneaimplantats

ADRG C06**Eingriffe an Iris, Corpus ciliare, Sklera und vorderer Augenkammer**

Prozedur in Tabelle C06-1

DRG C06A**Eingriffe an Iris, Corpus ciliare, Sklera und vorderer Augenkammer mit Implantation eines Glaukom-Drainage-Implantats**

Prozedur in Tabelle C06-2

DRG C06B**Eingriffe an Iris, Corpus ciliare, Sklera und vorderer Augenkammer****Prozedur C06-1**

12.00 ↔	Entfernen eines intraokulären Fremdkörpers aus der vorderen Augenkammer, n.n.bez.	12.34 ↔	Lösung von korneovitrealen Adhäsionen
12.01 ↔	Entfernen eines intraokulären Fremdkörpers aus der vorderen Augenkammer mittels Magnet	12.35 ↔	Koreplastik
12.02 ↔	Entfernen eines intraokulären Fremdkörpers aus der vorderen Augenkammer ohne Magnet	12.39.00 ↔	Sonstige Iridoplastik, n.n.bez.
12.11 ↔	Iridotomie mit Transfixation	12.39.10 ↔	Iridoplastik durch Laser zur Erleichterung der intraokulären Zirkulation
12.12 ↔	Sonstige Iridotomie	12.39.99 ↔	Sonstige Iridoplastik, sonstige
12.13 ↔	Exzision einer prolabierten Iris	12.40 ↔	Entfernen einer Läsion der vorderen Augenkammer, n.n.bez.
12.14 ↔	Sonstige Iridektomie	12.41 ↔	Destruktion einer Iriisläsion ohne Exzision
12.21 ↔	Diagnostische Aspiration der vorderen Augenkammer	12.42 ↔	Exzision einer Iriisläsion
12.31 ↔	Lösung von Goniosynechien	12.43 ↔	Destruktion einer Läsion des Corpus ciliare, ohne Exzision
12.32 ↔	Lösung von anderen vorderen Synechien	12.44 ↔	Exzision einer Läsion des Corpus ciliare
12.33 ↔	Lösung von hinteren Synechien	12.51 ↔	Goniotomie ohne Goniotomie
		12.52 ↔	Goniotomie ohne Goniotomie

12.53 ↔	Goniotomie mit Goniopunktion	12.79.20 ↔	Implantation eines Glaukom-Drainage-Implantats
12.54 ↔	Trabekulotomie ab externo	12.79.99 ↔	Sonstige Glaukomoperationen, sonstige
12.55 ↔	Zyklodialyse	12.81 ↔	Naht einer Skleraverletzung
12.59.00 ↔	Sonstige Erleichterung der intraokulären Zirkulation, n.n.bez.	12.82 ↔	Verschluss einer Sklerafistel
12.59.10 ↔	Erleichterung der intraokulären Zirkulation durch Trabekuloplastik oder Gonioplastik	12.83 ↔	Revision einer Operationswunde der vorderen Augenkammer, n.a.klass.
12.59.11 ↔	Erleichterung der intraokulären Zirkulation durch Aspiration und Kürettage am Trabekelwerk	12.84 ↔	Exzision oder Destruktion einer Skleraläsion
12.59.99 ↔	Sonstige Erleichterung der intraokulären Zirkulation, sonstige	12.85 ↔	Versorgung eines skleralen Staphyloms mit Transplantat
12.61.00 ↔	Trepanation der Sklera mit Iridektomie, n.n.bez.	12.86 ↔	Sonstige Versorgung eines skleralen Staphyloms
12.61.10 ↔	Gedeckte Trepanation der Sklera mit Iridektomie	12.87 ↔	Skleraverstärkung mit Transplantat
12.61.11 ↔	Nicht gedeckte Trepanation der Sklera mit Iridektomie	12.88 ↔	Sonstige Skleraverstärkung
12.61.99 ↔	Trepanation der Sklera mit Iridektomie, sonstige	12.89 ↔	Operationen an der Sklera, sonstige
12.62 ↔	Thermokauterisation der Sklera mit Iridektomie	12.91.00 ↔	Therapeutische Evakuierung der vorderen Augenkammer, n.n.bez.
12.63 ↔	Iridenkleisis und Iridotaxis	12.91.10 ↔	Vorderkammerspülung, n.n.bez.
12.64.00 ↔	Trabekulektomie ab externo, n.n.bez.	12.91.11 ↔	Vorderkammerspülung mit Entfernung von Silikonöl
12.64.10 ↔	Gedeckte Trabekulektomie ab externo	12.91.19 ↔	Vorderkammerspülung, sonstige
12.64.11 ↔	Nicht gedeckte Trabekulektomie ab externo	12.91.20 ↔	Parazentese der vorderen Augenkammer
12.64.99 ↔	Trabekulektomie ab externo, sonstige	12.91.99 ↔	Therapeutische Evakuierung der vorderen Augenkammer, sonstige
12.65 ↔	Sonstige Sklerafistulisierung mit Iridektomie	12.92.09 ↔	Injektion in die vordere Augenkammer, sonstige
12.66 ↔	Postoperative Revision einer Sklerafistulisierungs-Massnahme	12.92.21 ↔	Injektion in die vordere Augenkammer, Luft
12.69.00 ↔	Sonstige Sklerafistulisierungs-Massnahme, n.n.bez.	12.92.29 ↔	Injektion in die vordere Augenkammer, sonstiges Gas
12.69.10 ↔	Filtrierende Operationen zur Senkung des Augeninnendrucks	12.93 ↔	Exzision oder Destruktion einer Epitheleinwucherung in die vordere Augenkammer
12.69.99 ↔	Sonstige Sklerafistulisierungs-Massnahme, sonstige	12.97 ↔	Sonstige Operationen an der Iris
12.71 ↔	Zyklodiatthermie	12.98.00 ↔	Sonstige Operationen am Corpus ciliare, n.n.bez.
12.72 ↔	Zyklokryotherapie	12.98.10 ↔	Fixation des Ziliarkörpers
12.73 ↔	Zyklophotokoagulation	12.98.99 ↔	Sonstige Operationen am Corpus ciliare, sonstige
12.74 ↔	Verkleinerung des Corpus ciliare, n.n.bez.	12.99.00 ↔	Sonstige Operationen an der vorderen Augenkammer, n.n.bez.
12.79.00 ↔	Sonstige Glaukomoperationen, n.n.bez.	12.99.99 ↔	Sonstige Operationen an der vorderen Augenkammer, sonstige
12.79.10 ↔	Viskokanalostomie bei Glaukom		
12.79.11 ↔	Tiefe Sklerektomie bei Glaukom		

Prozedur C06-2

12.79.20 ↔ Implantation eines Glaukom-Drainage-Implantats

ADRG C08

Eingriff an der Linse

Prozedur in Tabelle C08-2

DRG C08A

Extrakapsuläre Extraktion der Linse mit mehrzeitigem oder beidseitigem Eingriff oder angeborener Fehlbildung der Linse

Mindestens zwei Behandlungen, die mindestens einen Tag auseinander liegen in [mindestens zwei Prozeduren in Tabelle C08-3] oder Beidseitige Prozedur in Tabelle C08-3 oder Diagnose in Tabelle C08-1

DRG C08B

Eingriff an der Linse

Diagnose C08-1

Q12.0	Cataracta congenita	Q12.3	Angeborene Aphakie
Q12.1	Angeborene Linsenverlagerung	Q12.4	Sphärophakie
Q12.2	Linsenkolobom	Q12.8	Sonstige angeborene Fehlbildungen der Linse

Prozedur C08-2

13.00 ↔ Entfernen eines Fremdkörpers aus der Linse, n.n.bez.	13.59 ↔ Sonstige extrakapsuläre Extradktion der Linse, sonstige
13.01 ↔ Entfernen eines Fremdkörpers aus der Linse mittels Magnet	13.64 ↔ Diszision einer Sekundärmembran (nach Katarakt)
13.02 ↔ Entfernen eines Fremdkörpers aus der Linse ohne Magnet	13.65 ↔ Exzision einer Sekundärmembran (nach Katarakt)
13.11 ↔ Intrakapsuläre Extradktion der Linse durch inferioren temporalen Zugang	13.66 ↔ Mechanische Fragmentation einer Sekundärmembran (nach Katarakt)
13.19 ↔ Intrakapsuläre Extradktion der Linse, sonstige	13.69 ↔ Sonstige Kataraktextraktion, sonstige
13.2 ↔ Extrakapsuläre Extradktion der Linse durch lineares Extradktionsverfahren	13.71 ↔ Implantation einer Intraokularlinse anlässlich einer Kataraktextraktion, einseitig
13.3 ↔ Extrakapsuläre Extradktion der Linse durch einfaches Aspirations- (und Irrigations-) Verfahren	13.72 ↔ Sekundäre Implantation einer Intraokularlinse
13.41 ↔ Phakoemulsifikation und Aspiration eines Katarakts	13.73 ↔ Implantation einer iristragenden Intraokularlinse
13.42 ↔ Mechanische Phakofragmentation und Aspiration eines Katarakts durch posterioren Zugang	13.79 ↔ Implantation einer Intraokularlinse, sonstige
13.43 ↔ Mechanische Phakofragmentation und andere Aspiration eines Katarakts	13.8 ↔ Entfernen einer Intraokularlinse
13.51 ↔ Extrakapsuläre Extradktion der Linse durch inferioren temporalen Zugang	13.91 ↔ Implantation von intraokulärer teleskopischer Prothese
	13.92 ↔ Kapsulotomie an der Linse
	13.93 ↔ Verschluss eines Defekts an der Linse mit Gewebekleber
	13.99 ↔ Sonstige Operationen an der Linse, sonstige

Prozedur C08-3

13.2 ↔ Extrakapsuläre Extradktion der Linse durch lineares Extradktionsverfahren	13.43 ↔ Mechanische Phakofragmentation und andere Aspiration eines Katarakts
13.3 ↔ Extrakapsuläre Extradktion der Linse durch einfaches Aspirations- (und Irrigations-) Verfahren	13.51 ↔ Extrakapsuläre Extradktion der Linse durch inferioren temporalen Zugang
13.41 ↔ Phakoemulsifikation und Aspiration eines Katarakts	13.59 ↔ Sonstige extrakapsuläre Extradktion der Linse, sonstige
13.42 ↔ Mechanische Phakofragmentation und Aspiration eines Katarakts durch posterioren Zugang	

ADRG C10**Eingriffe an den Augenmuskeln**

Prozedur in Tabelle C10-1

DRG C10Z**Eingriffe an den Augenmuskeln****Prozedur C10-1**

15.11.00 ↔ Rücklagerung eines äusseren Augenmuskels, n.n.bez.	15.19.12 ↔ Verstärkende Eingriffe an einem schrägen Augenmuskel
15.11.10 ↔ Rücklagerung eines äusseren geraden Augenmuskels	15.19.19 ↔ Sonstige Verstärkende Eingriffe an Augenmuskeln
15.11.11 ↔ Rücklagerung eines äusseren schrägen Augenmuskels	15.19.20 ↔ Schwächende Eingriffe an Augenmuskeln, n.n.bez.
15.11.99 ↔ Rücklagerung eines äusseren Augenmuskels, sonstige	15.19.21 ↔ Schwächende Eingriffe an einem geraden Augenmuskel
15.12.00 ↔ Vorverlagerung von einem äusseren Augenmuskel, n.n.bez.	15.19.22 ↔ Schwächende Eingriffe an einem schrägen Augenmuskel
15.12.10 ↔ Vorverlagerung von einem äusseren geraden Augenmuskel	15.19.29 ↔ Sonstige Schwächende Eingriffe an Augenmuskeln
15.12.11 ↔ Vorverlagerung von einem äusseren schrägen Augenmuskel	15.19.30 ↔ Myopexie an geraden Augenmuskeln
15.12.99 ↔ Vorverlagerung von einem äusseren Augenmuskel, sonstige	15.19.40 ↔ Chirurgie der Abrollstrecke
15.13.00 ↔ Resektion von einem äusseren Augenmuskel, n.n.bez.	15.19.99 ↔ Sonstige Operationen an einem äusseren Augenmuskel mit temporärer Ablösung vom Augapfel, sonstige
15.13.10 ↔ Resektion von einem äusseren Augenmuskel, an einem geraden Augenmuskel	15.21.00 ↔ Verlängerungsverfahren an einem äusseren Augenmuskel, n.n.bez.
15.13.11 ↔ Resektion von einem äusseren Augenmuskel, an einem schrägen Augenmuskel	15.21.10 ↔ Verlängerungsverfahren an einem einzelnen äusseren geraden Augenmuskel
15.13.99 ↔ Resektion von einem äusseren Augenmuskel, sonstige	15.21.11 ↔ Verlängerungsverfahren an einem einzelnen äusseren schrägen Augenmuskel
15.19.00 ↔ Sonstige Operationen an einem äusseren Augenmuskel mit temporärer Ablösung vom Augapfel, n.n.bez.	15.21.99 ↔ Sonstige Verlängerungsverfahren an einem äusseren Augenmuskel
15.19.10 ↔ Verstärkende Eingriffe an Augenmuskeln, n.n.bez.	15.22.00 ↔ Verkürzungsverfahren an äusseren Augenmuskeln, n.n.bez.
15.19.11 ↔ Verstärkende Eingriffe an einem geraden Augenmuskel	15.22.10 ↔ Verkürzungsverfahren an einem einzelnen äusseren geraden Augenmuskel
	15.22.11 ↔ Verkürzungsverfahren an einem einzelnen äusseren schrägen Augenmuskel

15.22.99 ↔ Verkürzungsverfahren an einem einzelnen äusseren Augenmuskel, sonstige	15.3X.20 ↔ Myopexie an zwei geraden Augenmuskeln mit temporärer Ablösung vom Augapfel
15.29.00 ↔ Sonstige Operationen an einem einzelnen äusseren Augenmuskel, n.n.bez.	15.3X.21 ↔ Myopexie an mindestens zwei geraden Augenmuskeln mit Operation an mindestens einem weiteren Augenmuskel mit temporärer Ablösung vom Augapfel
15.29.01 ↔ Sonstige Operationen an einem einzelnen äusseren geraden Augenmuskel	15.3X.99 ↔ Operationen an zwei oder mehreren äusseren Augenmuskeln mit temporärer Ablösung vom Augapfel, sonstige
15.29.02 ↔ Sonstige Operationen an einem einzelnen äusseren schrägen Augenmuskel	15.4X.00 ↔ Operationen an zwei oder mehreren äusseren Augenmuskeln ohne temporäre Ablösung von Augapfel, n.n.bez.
15.29.09 ↔ Sonstige Operationen an einem einzelnen äusseren Augenmuskel, sonstige	15.4X.10 ↔ Operation an zwei geraden Augenmuskeln ohne temporäre Ablösung von Augapfel
15.29.10 ↔ Adhäsionolyse an einem einzelnen äusseren Augenmuskel, n.n.bez.	15.4X.11 ↔ Operation an mindestens drei schrägen Augenmuskeln ohne temporäre Ablösung von Augapfel
15.29.11 ↔ Adhäsionolyse an einem einzelnen äusseren geraden Augenmuskel	15.4X.12 ↔ Sonstige Operation an mindestens zwei geraden sowie mindestens zwei schrägen Augenmuskeln ohne temporäre Ablösung von Augapfel
15.29.12 ↔ Adhäsionolyse an einem einzelnen äusseren schrägen Augenmuskel	15.4X.20 ↔ Myopexie an zwei geraden Augenmuskeln ohne temporäre Ablösung von Augapfel
15.29.19 ↔ Adhäsionolyse an einem einzelnen äusseren Augenmuskel, sonstige	15.4X.21 ↔ Myopexie an mindestens zwei geraden Augenmuskeln mit Operation an mindestens einem weiteren Augenmuskel ohne temporäre Ablösung von Augapfel
15.29.30 ↔ Absetzen eines einzelnen äusseren Augenmuskels, n.n.bez.	15.4X.99 ↔ Operationen an zwei oder mehreren äusseren Augenmuskeln ohne temporäre Ablösung von Augapfel, sonstige
15.29.31 ↔ Absetzen eines einzelnen äusseren geraden Augenmuskels	15.5X.00 ↔ Transposition eines äusseren Augenmuskels, n.n.bez.
15.29.32 ↔ Absetzen eines einzelnen äusseren schrägen Augenmuskels	15.5X.10 ↔ Transposition eines äusseren geraden Augenmuskels
15.29.39 ↔ Absetzen eines einzelnen äusseren Augenmuskels, sonstige	15.5X.11 ↔ Transposition eines äusseren schrägen Augenmuskels
15.29.40 ↔ Refixation eines einzelnen äusseren Augenmuskels, n.n.bez.	15.5X.99 ↔ Transposition eines äusseren Augenmuskels, sonstige
15.29.41 ↔ Refixation eines einzelnen äusseren geraden Augenmuskels	15.6 ↔ Revision einer Operation an den äusseren Augenmuskeln
15.29.42 ↔ Refixation eines einzelnen äusseren schrägen Augenmuskels	15.7 ↔ Versorgung eines Traumas an einem äusseren Augenmuskel
15.29.49 ↔ Refixation eines einzelnen äusseren Augenmuskels, sonstige	15.9 ↔ Sonstige Operationen an äusseren Augenmuskeln und Sehnen
15.3X.00 ↔ Operationen an zwei oder mehreren äusseren Augenmuskeln mit temporärer Ablösung vom Augapfel, n.n.bez.	
15.3X.10 ↔ Operationen an zwei geraden Augenmuskeln mit temporärer Ablösung vom Augapfel	
15.3X.11 ↔ Operationen an mindestens drei schrägen Augenmuskeln mit temporärer Ablösung vom Augapfel	
15.3X.12 ↔ Operationen an mindestens zwei geraden sowie mindestens zwei schrägen Augenmuskeln mit temporärer Ablösung vom Augapfel	

ADRG C12**Eingriffe am Augenlid**

Prozedur in Tabelle C12-1

DRG C12Z**Eingriffe am Augenlid****Prozedur C12-1**

08.11.20 ↔ Offene Biopsie am Augenlid	08.34 ↔ Behebung einer Blepharoptose durch andere Verfahren am M. levator palpebrae
08.21 ↔ Exzision eines Chalazions	08.35 ↔ Behebung einer Blepharoptose durch Tarsoplastik
08.22 ↔ Exzision einer anderen kleineren Läsion am Augenlid	08.36 ↔ Behebung einer Blepharoptose durch andere Verfahren
08.23 ↔ Exzision einer grösseren Läsion am Augenlid, nicht durchgehend	08.37 ↔ Reduktion einer Ptosen-Überkorrektur
08.24 ↔ Exzision einer grösseren Läsion am Augenlid, perforierend	08.38 ↔ Korrektur einer Lidretraktion
08.31 ↔ Behebung einer Blepharoptose durch M. frontalis-Verfahren mit Naht	08.41 ↔ Behebung von Entropium oder Ektropium durch Thermokauterisation
08.32 ↔ Behebung einer Blepharoptose durch M. frontalis-Verfahren mit Faszienring	08.42 ↔ Behebung von Entropium oder Ektropium durch Nahtverfahren
08.33 ↔ Behebung einer Blepharoptose durch Resektion oder Verlagerung des M. levator palpebrae oder seiner Aponeurose	08.43 ↔ Behebung von Entropium oder Ektropium durch Keilresektion

08.44.00 ↔	Behebung von Entropium oder Ektropium durch Lidplastik, n.n.bez.	08.71 ↔	Den Lidrand umfassende plastische Rekonstruktion des Augenlids, partielle Tiefe
08.44.10 ↔	Behebung von Entropium oder Ektropium durch Lidplastik, horizontale Verkürzung des Augenlides	08.72 ↔	Sonstige plastische Rekonstruktion des Augenlids, partielle Tiefe
08.44.99 ↔	Behebung von Entropium oder Ektropium durch Lidplastik, sonstige	08.73.00 ↔	Den Lidrand umfassende plastische Rekonstruktion des Augenlids, volle Tiefe, n.n.bez.
08.49.00 ↔	Sonstiger Eingriff zur Korrektur eines Entropiums oder Ektropiums, n.n.bez.	08.73.10 ↔	Verschiebeplastik der Lidkante
08.49.10 ↔	Sonstiger Eingriff zur Korrektur eines Entropiums oder Ektropiums, Operation an den Lidretraktoren	08.73.99 ↔	Den Lidrand umfassende plastische Rekonstruktion des Augenlids, volle Tiefe, sonstige
08.49.11 ↔	Sonstiger Eingriff zur Korrektur eines Entropiums oder Ektropiums, Reposition einer Lidlamelle	08.74.00 ↔	Sonstige plastische Rekonstruktion des Augenlids, volle Tiefe, n.n.bez.
08.49.99 ↔	Sonstiger Eingriff zur Korrektur eines Entropiums oder Ektropiums, sonstige	08.74.10 ↔	Oberlidverlängerung
08.51 ↔	Kanthotomie	08.74.99 ↔	Sonstige plastische Rekonstruktion des Augenlids, volle Tiefe, sonstige
08.59.00 ↔	Sonstige Anpassung der Lidposition, n.n.bez.	08.82 ↔	Versorgung einer Risswunde des Augenlids, den Lidrand umfassend, partielle Tiefe
08.59.10 ↔	Kanthoplastik, n.n.bez.	08.83 ↔	Sonstige Versorgung einer Risswunde des Augenlids, partielle Tiefe
08.59.11 ↔	Kanthopexie	08.84 ↔	Versorgung einer Risswunde des Augenlids, den Lidrand umfassend, volle Tiefe
08.59.12 ↔	Korrekturoperation bei Epikanthus	08.85 ↔	Sonstige Versorgung einer Risswunde des Augenlids, volle Tiefe
08.59.99 ↔	Sonstige Anpassung der Lidposition, sonstige	08.86 ↔	Rhytidektomie am Unterlid
08.61.10 ↔	Plastische Rekonstruktion des Augenlids mit Hautlappen	08.87 ↔	Rhytidektomie am Oberlid
08.61.11 ↔	Plastische Rekonstruktion des Augenlids mit Hauttransplantat	08.89.10 ↔	Plastische Rekonstruktion des Augenlids, medialer oder lateraler Lidwinkel
08.62 ↔	Plastische Rekonstruktion des Augenlids mit Schleimhautlappen oder -transplantat	08.89.11 ↔	Plastische Rekonstruktion des Augenlids durch Hebung der Augenbraue
08.63 ↔	Plastische Rekonstruktion des Augenlids mit Haarfollikeltransplantat	08.89.12 ↔	Plastische Rekonstruktion des Augenlids durch Entfernung eines Fettgewebeprolapses der Orbita
08.64 ↔	Plastische Rekonstruktion des Augenlids mit tarsokonjunktivalem Lappen	08.89.13 ↔	Plastische Rekonstruktion des Augenlids durch Oberflächenbehandlung mit Laser
08.69.00 ↔	Sonstige plastische Rekonstruktion des Augenlids mit Lappen oder Transplantaten, n.n.bez.	08.89.14 ↔	Plastische Rekonstruktion des Augenlids durch sonstige Oberlidverlängerung
08.69.10 ↔	Plastische Rekonstruktion des Augenlids mit Knorpel	08.89.15 ↔	Plastische Rekonstruktion des Augenlids durch Unterlidverlängerung
08.69.11 ↔	Plastische Rekonstruktion des Augenlids mit alloplastischem Material	08.89.99 ↔	Sonstige plastische Rekonstruktion des Augenlids, sonstige
08.69.12 ↔	Plastische Rekonstruktion des Augenlids mit Verschiebe- und Rotationsplastik des Lides		
08.69.13 ↔	Plastische Rekonstruktion des Augenlids mit Oberlidverlängerung		
08.69.99 ↔	Sonstige plastische Rekonstruktion des Augenlids mit Lappen oder Transplantaten, sonstige		

ADRG C13**Eingriffe am Tränensystem**

Prozedur in Tabelle C13-1

DRG C13A**Mehrzeitige oder beidseitige Eingriffe am Tränensystem oder Rekonstruktion an der Nase**

Mindestens zwei Behandlungen, die mindestens einen Tag auseinander liegen in [mindestens zwei Prozeduren in Tabelle C13-1] oder Beidseitige Prozedur in Tabelle C13-1 oder Prozedur in Tabelle C13-2

DRG C13B**Eingriffe am Tränensystem****Prozedur C13-1**

09.0 ↔	Inzision der Tränendrüse	09.71 ↔	Korrektur eines evertierten Tränenpünktchens
09.11 ↔	Biopsie der Tränendrüse	09.72 ↔	Sonstige plastische Rekonstruktion am Tränenpünktchen
09.12 ↔	Biopsie des Tränensacks	09.73 ↔	Plastische Rekonstruktion eines Canaliculus lacrimalis
09.20 ↔	Exzision einer Tränendrüse, n.n.bez.	09.81 ↔	Dakryozystorhinostomie
09.21 ↔	Exzision einer Läsion der Tränendrüse	09.82 ↔	Konjunktivozystorhinostomie
09.22 ↔	Sonstige partielle Resektion einer Tränendrüse	09.83 ↔	Konjunktivozystorhinostomie mit Einsetzen von Tubus oder Stent
09.23 ↔	Totale Resektion einer Tränendrüse	09.91 ↔	Obliteration des Tränenpünktchens
09.3 ↔	Sonstige Operationen an der Tränendrüse	09.99 ↔	Sonstige Operation am Tränensystem, sonstige
09.44 ↔	Intubation des Ductus nasolacrimalis		
09.53 ↔	Inzision des Tränensacks		
09.6 ↔	Exzision an Tränensack und ableitenden Tränenwegen		

Prozedur C13-2

21.07 ↔	Stillung einer Epistaxis durch Exzision von nasaler Mukosa sowie Hauttransplantation an Septum und laterale Nasenwand	21.84 ↔	Revision einer Rhinoplastik
21.1 ↔	Inzision an der Nase	21.85 ↔	Augmentationsrhinoplastik
21.31.10 ↔	Lokale Exzision einer endonasalen Läsion, Zugang endonasal	21.86.00 ↔	Rhinoplastik der Nasenweichteile, n.n.bez.
21.31.12 ↔	Destruktion einer endonasalen Läsion	21.86.10 ↔	Rhinoplastik der Nasenweichteile, äussere Nase
21.32 ↔	Exzision und lokale Destruktion einer anderen Läsion an der Nase	21.86.11 ↔	Rhinoplastik mit lokalen oder distalen Lappen
21.5 ↔	Submuköse Resektion des Nasenseptums	21.86.99 ↔	Rhinoplastik der Nasenweichteile, sonstige
21.61 ↔	Konchektomie durch Kauterisation oder Kryochirurgie	21.87 ↔	Sonstige Rhinoplastik
21.62 ↔	Frakturierung der Nasenmuscheln	21.88.00 ↔	Sonstige Septumplastik, n.n.bez.
21.69.00 ↔	Sonstige Konchektomie, n.n.bez.	21.88.10 ↔	Septumplastik, Septumunterfütterung
21.69.10 ↔	Konchotomie und Abtragung von hinteren Enden	21.88.11 ↔	Septumplastik, Verschluss einer Septumperforation mit Schleimhaut-Verschiebelappen
21.69.11 ↔	Submuköse Resektion (Turbinoplastik)	21.88.12 ↔	Septumplastik, Plastische Korrektur ohne Resektion
21.69.12 ↔	Sonstige Operationen an der unteren Nasenmuschel	21.88.13 ↔	Septumplastik, Plastische Korrektur mit Resektion
21.69.99 ↔	Sonstige Konchektomie, sonstige	21.88.14 ↔	Septumplastik, Plastische Rekonstruktion des Nasenseptums, mit lokalen autogenen Transplantaten (Austauschplastik)
21.82 ↔	Verschluss einer Nasenfistel	21.88.15 ↔	Septumplastik, Plastische Rekonstruktion des Nasenseptums, mit distalen autogenen Transplantaten, allogenen oder xenogenen Transplantaten
21.83.00 ↔	Totale plastische Nasenrekonstruktion, n.n.bez.	21.88.99 ↔	Sonstige Septumplastik, sonstige
21.83.10 ↔	Septorhinoplastik mit Korrektur des Knorpels oder des Knochens, mit lokalen autogenen Transplantaten	21.89 ↔	Plastische Rekonstruktion und Operationen an der Nase, sonstige
21.83.11 ↔	Septorhinoplastik mit Korrektur des Knorpels oder des Knochens, mit distalen autogenen Transplantaten, allogenen oder xenogenen Transplantaten	21.91 ↔	Lösung von Synechien der Nase
21.83.12 ↔	Septorhinoplastik mit Korrektur des Knochens sowie des Knorpels	21.99.00 ↔	Sonstige Nasenoperationen, n.n.bez.
21.83.20 ↔	Totale plastische Nasenrekonstruktion mit Implantation von alloplastischen Materialien	21.99.10 ↔	Einseitige Resektion einer Choanalatresie transnasal endoskopisch
21.83.99 ↔	Totale plastische Nasenrekonstruktion, sonstige	21.99.20 ↔	Beidseitige Resektion einer Choanalatresie transnasal endoskopisch
		21.99.99 ↔	Sonstige Nasenoperationen, sonstige

ADRG C14**Eingriffe an der Konjunktiva oder andere Prozeduren**

Mindestens eine Prozedur in Tabelle C14-1 oder Prozedur in Tabelle C14-2 und Prozedur in Tabelle C14-3

DRG C14Z**Eingriffe an der Konjunktiva oder andere Prozeduren****Prozedur C14-1**

01.14.00 ↔	Offene Biopsie am Gehirn, n.n.bez.	10.42.00 ↔	Konjunktivale Fornix-Rekonstruktion mit freiem Transplantat, n.n.bez.
01.14.10 ↔	Stereotaktische offene Biopsie am Gehirn	10.42.10 ↔	Konjunktivale Fornix-Rekonstruktion mit freiem Transplantat, autogen
01.14.99 ↔	Offene Biopsie am Gehirn, sonstige	10.42.11 ↔	Konjunktivale Fornix-Rekonstruktion mit freiem Transplantat, nicht autogen
02.05.20 ↔	Einsetzen eines CAD-Implantats an Hirnschädel mit Beteiligung von Orbita, Temporalregion oder frontalem Sinus, bis zu 2 Regionen	10.42.99 ↔	Konjunktivale Fornix-Rekonstruktion mit freiem Transplantat, sonstige
02.05.30 ↔	Einsetzen eines CAD-Implantats an Hirnschädel mit Beteiligung multipler Regionen des Gesichtsschädels, ab 3 Regionen	10.43 ↔	Sonstige Rekonstruktion der konjunktivalen Fornix
04.08.99 ↔	Optikusscheidenfensterung, sonstige	10.44.00 ↔	Sonstiges freies Transplantat an die Konjunktiva, n.n.bez.
08.11.10 †↔	Geschlossene (Nadel-) Biopsie am Augenlid	10.44.10 ↔	Sonstiges freies Transplantat an die Konjunktiva, autogen
08.11.99 †↔	Biopsie am Augenlid, sonstige	10.44.11 ↔	Sonstiges freies Transplantat an die Konjunktiva, nicht autogen
10.0 ↔	Entfernen eines subkonjunktivalen Fremdkörpers aus der Konjunktiva durch Inzision	10.44.99 ↔	Sonstiges freies Transplantat an die Konjunktiva, sonstige
10.31.10 ↔	Exzision von Läsion oder Gewebe der Konjunktiva mit Plastik	10.45.00 ↔	Limbusstammzelltransplantation, n.n.bez.
10.31.99 ↔	Exzision von Läsion oder Gewebe der Konjunktiva, sonstige	10.45.09 ↔	Limbusstammzelltransplantation, sonstige
10.41.00 ↔	Plastische Rekonstruktion eines Symblepharons mit freiem Transplantat, n.n.bez.	10.45.11 ↔	Autologe Limbusstammzelltransplantation mit in vitro kultivierten Limbusstammzellen
10.41.10 ↔	Plastische Rekonstruktion eines Symblepharons mit freiem Transplantat, autogen	10.49.00 ↔	Sonstige Konjunktivoplastik, n.n.bez.
10.41.11 ↔	Plastische Rekonstruktion eines Symblepharons mit freiem Transplantat, nicht autogen	10.49.10 ↔	Sonstige Konjunktivoplastik, Tenonplastik
10.41.99 ↔	Plastische Rekonstruktion eines Symblepharons mit freiem Transplantat, sonstige	10.49.99 ↔	Sonstige Konjunktivoplastik, sonstige
		10.5X.00 ↔	Lösung von Adhäsionen an Konjunktiva und Augenlid, n.n.bez.

10.5X.10 ↔	Lösung von Adhäsionen an Konjunktiva und Augenlid mit Bindehautplastik	21.91 ↔	Lösung von Synechien der Nase
10.5X.99 ↔	Lösung von Adhäsionen an Konjunktiva und Augenlid, sonstige	21.99.00 ↔	Sonstige Nasenoperationen, n.n.bez.
10.6X.00 ↔	Versorgung einer Konjunktivaverletzung, n.n.bez.	21.99.10 ↔	Einseitige Resektion einer Choanalatresie transnasal endoskopisch
10.6X.10 ↔	Versorgung einer Konjunktivaverletzung, durch Naht	21.99.20 ↔	Beidseitige Resektion einer Choanalatresie transnasal endoskopisch
10.6X.99 ↔	Versorgung einer Konjunktivaverletzung, sonstige	21.99.99 ↔	Sonstige Nasenoperationen, sonstige
11.22.10 ‡↔	Geschlossene (Nadel-) Biopsie der Kornea	22.2X.00 ↔	Endonasale Eröffnung eines Sinus paranasales, n.n.bez.
11.22.99 ‡↔	Biopsie der Kornea, sonstige	22.2X.10 ↔	Infundibulotomie ohne Fensterung des Sinus maxillaris
12.22 ‡↔	Biopsie der Iris	22.2X.11 ↔	Infundibulotomie mit Fensterung des Sinus maxillaris
12.29.10 ‡↔	Biopsie des Corpus ciliare	22.51 ↔	Ethmoidotomie
12.29.20 ‡↔	Biopsie der Sklera	22.52 ↔	Sphenoidotomie
12.29.30 ‡↔	Biopsie der Augenlinse	38.12 ↔	Enderterektomie von anderen Gefässen an Kopf und Hals
15.01 ‡↔	Biopsie an äusserem Augenmuskel oder Sehne	38.21 ↔	Biopsie eines Blutgefässes
16.23.12 ‡↔	Biopsie an Orbita, transnasal	39.72.09 ↔	Endovaskuläre plastische Rekonstruktion oder Okklusion von Gefässen am Kopf und Hals, sonstige
16.23.21 ‡↔	Biopsie am Augapfel	39.72.14 ↔	Selektive Embolisation von intrakraniellen Gefässen mit adhäsivem Embolisat
16.23.99 ‡↔	Biopsie an Orbita und Augapfel, sonstige	39.72.15 ↔	Selektive Embolisation von intrakraniellen Gefässen mit Plugs
21.07 ↔	Stillung einer Epistaxis durch Exzision von nasaler Mukosa sowie Hauttransplantation an Septum und laterale Nasenwand	39.72.16 ↔	Selektive Embolisation von intrakraniellen Gefässen mit Coils
21.1 ↔	Inzision an der Nase	39.72.17 ↔	Selektive Embolisation von intrakraniellen Gefässen mit Partikeln
21.31.10 ↔	Lokale Exzision einer endonasalen Läsion, Zugang endonasal	39.72.18 ↔	Selektive Embolisation von intrakraniellen Gefässen mit embolisierenden Flüssigkeiten
21.31.12 ↔	Destruktion einer endonasalen Läsion	39.72.19 ↔	Selektive Embolisation von intrakraniellen Gefässen, sonstige
21.32 ↔	Exzision und lokale Destruktion einer anderen Läsion an der Nase	39.72.1A ↔	Selektive Embolisation von intrakraniellen Gefässen mit embolisierenden (ablösbaren) Ballons
21.5 ↔	Submuköse Resektion des Nasenseptums	39.72.1B ↔	Selektive Embolisation von intrakraniellen Gefässen mit Schirmen
21.61 ↔	Konchektomie durch Kauterisation oder Kryochirurgie	39.72.24 ↔	Selektive Embolisation von extrakraniellen Gefässen des Kopfes und des Halses mit adhäsivem Embolisat
21.62 ↔	Frakturierung der Nasenmuscheln	39.72.25 ↔	Selektive Embolisation von extrakraniellen Gefässen des Kopfes und des Halses mit Plugs
21.69.00 ↔	Sonstige Konchektomie, n.n.bez.	39.72.26 ↔	Selektive Embolisation von extrakraniellen Gefässen des Kopfes und des Halses mit Coils
21.69.10 ↔	Konchotomie und Abtragung von hinteren Enden	39.72.27 ↔	Selektive Embolisation von extrakraniellen Gefässen des Kopfes und des Halses mit Partikeln
21.69.11 ↔	Submuköse Resektion (Turbinoplastik)	39.72.28 ↔	Selektive Embolisation von extrakraniellen Gefässen des Kopfes und des Halses mit embolisierenden Flüssigkeiten
21.69.12 ↔	Sonstige Operationen an der unteren Nasenmuschel	39.72.29 ↔	Selektive Embolisation von extrakraniellen Gefässen des Kopfes und des Halses, sonstige
21.69.99 ↔	Sonstige Konchektomie, sonstige	39.72.2A ↔	Selektive Embolisation von extrakraniellen Gefässen des Kopfes und des Halses mit embolisierenden (ablösbaren) Ballons
21.82 ↔	Verschluss einer Nasenfistel	39.72.2B ↔	Selektive Embolisation von extrakraniellen Gefässen des Kopfes und des Halses mit Schirmen
21.83.00 ↔	Totale plastische Nasenrekonstruktion, n.n.bez.	39.BH.11 ↔	(Perkutan-)transluminale Implantation von Stents zur Strömungslaminierung bei Aneurysmen, intrakranielle Gefässe
21.83.10 ↔	Septorhinoplastik mit Korrektur des Knorpels oder des Knochens, mit lokalen autogenen Transplantaten	76.92.00 ‡↔	Einsetzen von synthetischem Implantat an Gesichtsschädelknochen, n.n.bez.
21.83.11 ↔	Septorhinoplastik mit Korrektur des Knorpels oder des Knochens, mit distalen autogenen Transplantaten, allo genen oder xenogenen Transplantaten	76.92.10 ‡↔	Einführung von Implantaten für die Rekonstruktion mit Gesichtsepithesen
21.83.12 ↔	Septorhinoplastik mit Korrektur des Knochens sowie des Knorpels	76.92.20 ↔	Einsetzen von CAD-Implantat an Gesichtsschädel ohne Beteiligung des Hirnschädels, bis zu 2 Regionen
21.83.20 ↔	Totale plastische Nasenrekonstruktion mit Implantation von alloplastischen Materialien	76.92.21 ↔	Einsetzen von CAD-Implantat an Gesichtsschädel ohne Beteiligung des Hirnschädels, ab 3 Regionen
21.83.99 ↔	Totale plastische Nasenrekonstruktion, sonstige	76.92.99 ‡↔	Einsetzen von synthetischem Implantat an Gesichtsschädelknochen, sonstige
21.84 ↔	Revision einer Rhinoplastik	85.2C.12 ↔	Chirurgisches Débridement an der Mamma durch Exzision in lokaler Infiltrationsanästhesie, Regional- oder Allgemeinanästhesie, grossflächig
21.85 ↔	Augmentationsrhinoplastik		
21.86.00 ↔	Rhinoplastik der Nasenweichteile, n.n.bez.		
21.86.10 ↔	Rhinoplastik der Nasenweichteile, äussere Nase		
21.86.11 ↔	Rhinoplastik mit lokalen oder distalen Lappen		
21.86.99 ↔	Rhinoplastik der Nasenweichteile, sonstige		
21.87 ↔	Sonstige Rhinoplastik		
21.88.00 ↔	Sonstige Septumplastik, n.n.bez.		
21.88.10 ↔	Septumplastik, Septumunterfütterung		
21.88.11 ↔	Septumplastik, Verschluss einer Septumperforation mit Schleimhaut-Verschiebelappen		
21.88.12 ↔	Septumplastik, Plastische Korrektur ohne Resektion		
21.88.13 ↔	Septumplastik, Plastische Korrektur mit Resektion		
21.88.14 ↔	Septumplastik, Plastische Rekonstruktion des Nasenseptums, mit lokalen autogenen Transplantaten (Austauschplastik)		
21.88.15 ↔	Septumplastik, Plastische Rekonstruktion des Nasenseptums, mit distalen autogenen Transplantaten, allo genen oder xenogenen Transplantaten		
21.88.99 ↔	Sonstige Septumplastik, sonstige		
21.89 ↔	Plastische Rekonstruktion und Operationen an der Nase, sonstige		

86.2A.31 ↔	Chirurgisches Débridement, grosser Ausdehnung, am Kopf	86.42.17 ↔	Radikale und grossflächige Exzision von Läsion oder Gewebe an Haut und Subkutangewebe, mit primärem Wundverschluss, an Brustwand und Rücken
86.2A.36 ↔	Chirurgisches Débridement, grosser Ausdehnung, an der Hand	86.42.18 ↔	Radikale und grossflächige Exzision von Läsion oder Gewebe an Haut und Subkutangewebe, mit primärem Wundverschluss, an Bauchregion und Leiste
86.2A.3D ↔	Chirurgisches Débridement, grosser Ausdehnung, am Fuss	86.42.1A ↔	Radikale und grossflächige Exzision von Läsion oder Gewebe an Haut und Subkutangewebe, mit primärem Wundverschluss, am Gesäss
86.2A.3E ↔	Chirurgisches Débridement, grosser Ausdehnung, an anderer Lokalisation	86.42.1B ↔	Radikale und grossflächige Exzision von Läsion oder Gewebe an Haut und Subkutangewebe, mit primärem Wundverschluss, an Oberschenkel und Knie
86.41.11 ↔	Radikale und grossflächige Exzision von Läsion oder Gewebe an Haut und Subkutangewebe, ohne primären Wundverschluss, am Kopf	86.42.1C ↔	Radikale und grossflächige Exzision von Läsion oder Gewebe an Haut und Subkutangewebe, mit primärem Wundverschluss, an Unterschenkel
86.41.12 ↔	Radikale und grossflächige Exzision von Läsion oder Gewebe an Haut und Subkutangewebe, ohne primären Wundverschluss, am Hals	86.42.1D ↔	Radikale und grossflächige Exzision von Läsion oder Gewebe an Haut und Subkutangewebe, mit primärem Wundverschluss, am Fuss
86.41.13 ↔	Radikale und grossflächige Exzision von Läsion oder Gewebe an Haut und Subkutangewebe, ohne primären Wundverschluss, an Schulter und Axilla	86.43.11 ↔	Radikale und grossflächige Exzision von Läsion oder Gewebe an Haut und Subkutangewebe, mit plastischer Deckung, am Kopf
86.41.14 ↔	Radikale und grossflächige Exzision von Läsion oder Gewebe an Haut und Subkutangewebe, ohne primären Wundverschluss, an Oberarm und Ellenbogen	86.43.12 ↔	Radikale und grossflächige Exzision von Läsion oder Gewebe an Haut und Subkutangewebe, mit plastischer Deckung, am Hals
86.41.15 ↔	Radikale und grossflächige Exzision von Läsion oder Gewebe an Haut und Subkutangewebe, ohne primären Wundverschluss, an Unterarm	86.43.13 ↔	Radikale und grossflächige Exzision von Läsion oder Gewebe an Haut und Subkutangewebe, mit plastischer Deckung, an Schulter und Axilla
86.41.16 ↔	Radikale und grossflächige Exzision von Läsion oder Gewebe an Haut und Subkutangewebe, ohne primären Wundverschluss, an der Hand	86.43.14 ↔	Radikale und grossflächige Exzision von Läsion oder Gewebe an Haut und Subkutangewebe, mit plastischer Deckung, an Oberarm und Ellenbogen
86.41.17 ↔	Radikale und grossflächige Exzision von Läsion oder Gewebe an Haut und Subkutangewebe, ohne primären Wundverschluss, an Brustwand und Rücken	86.43.15 ↔	Radikale und grossflächige Exzision von Läsion oder Gewebe an Haut und Subkutangewebe, mit plastischer Deckung, an Unterarm
86.41.18 ↔	Radikale und grossflächige Exzision von Läsion oder Gewebe an Haut und Subkutangewebe, ohne primären Wundverschluss, an Bauchregion und Leiste	86.43.16 ↔	Radikale und grossflächige Exzision von Läsion oder Gewebe an Haut und Subkutangewebe, mit plastischer Deckung, an der Hand
86.41.1A ↔	Radikale und grossflächige Exzision von Läsion oder Gewebe an Haut und Subkutangewebe, ohne primären Wundverschluss, am Gesäss	86.43.17 ↔	Radikale und grossflächige Exzision von Läsion oder Gewebe an Haut und Subkutangewebe, mit plastischer Deckung, an Brustwand und Rücken
86.41.1B ↔	Radikale und grossflächige Exzision von Läsion oder Gewebe an Haut und Subkutangewebe, ohne primären Wundverschluss, an Oberschenkel und Knie	86.43.18 ↔	Radikale und grossflächige Exzision von Läsion oder Gewebe an Haut und Subkutangewebe, mit plastischer Deckung, an Bauchregion und Leiste
86.41.1C ↔	Radikale und grossflächige Exzision von Läsion oder Gewebe an Haut und Subkutangewebe, ohne primären Wundverschluss, an Unterschenkel	86.43.1A ↔	Radikale und grossflächige Exzision von Läsion oder Gewebe an Haut und Subkutangewebe, mit plastischer Deckung, am Gesäss
86.41.1D ↔	Radikale und grossflächige Exzision von Läsion oder Gewebe an Haut und Subkutangewebe, ohne primären Wundverschluss, am Fuss	86.43.1B ↔	Radikale und grossflächige Exzision von Läsion oder Gewebe an Haut und Subkutangewebe, mit plastischer Deckung, an Oberschenkel und Knie
86.42.11 ↔	Radikale und grossflächige Exzision von Läsion oder Gewebe an Haut und Subkutangewebe, mit primärem Wundverschluss, am Kopf	86.43.1C ↔	Radikale und grossflächige Exzision von Läsion oder Gewebe an Haut und Subkutangewebe, mit plastischer Deckung, an Unterschenkel
86.42.12 ↔	Radikale und grossflächige Exzision von Läsion oder Gewebe an Haut und Subkutangewebe, mit primärem Wundverschluss, am Hals	86.43.1D ↔	Radikale und grossflächige Exzision von Läsion oder Gewebe an Haut und Subkutangewebe, mit plastischer Deckung, am Fuss
86.42.13 ↔	Radikale und grossflächige Exzision von Läsion oder Gewebe an Haut und Subkutangewebe, mit primärem Wundverschluss, an Schulter und Axilla	86.7A.31 ↔	Verschiebe-Rotationsplastik, kleinflächig, am Kopf
86.42.14 ↔	Radikale und grossflächige Exzision von Läsion oder Gewebe an Haut und Subkutangewebe, mit primärem Wundverschluss, an Oberarm und Ellenbogen	86.7A.41 ↔	Verschiebe-Rotationsplastik, grossflächig, am Kopf
86.42.15 ↔	Radikale und grossflächige Exzision von Läsion oder Gewebe an Haut und Subkutangewebe, mit primärem Wundverschluss, an Unterarm	86.7A.51 ↔	Transpositionsplastik (VY), kleinflächig, am Kopf
86.42.16 ↔	Radikale und grossflächige Exzision von Läsion oder Gewebe an Haut und Subkutangewebe, mit primärem Wundverschluss, an der Hand	86.7A.61 ↔	Transpositionsplastik (VY), grossflächig, am Kopf
		86.7A.71 ↔	Insellappenplastik, kleinflächig, am Kopf
		86.7A.81 ↔	Insellappenplastik, grossflächig, am Kopf
		86.7B.11 ↔	Gestielte regionale Lappenplastik, am Kopf
		86.7C.11 ↔	Gestielte Fernlappenplastik, am Kopf
		86.7D.11 ↔	Plastik mit freiem Lappen mit mikrovaskulärer Anastomosierung, am Kopf
		95.04 ‡↔	Augenuntersuchung in Narkose

Prozedur C14-2

86.2A.21 †↔	Chirurgisches Débridement, mittlerer Ausdehnung, am Kopf	86.2A.2D †↔	Chirurgisches Débridement, mittlerer Ausdehnung, am Fuss
86.2A.26 †↔	Chirurgisches Débridement, mittlerer Ausdehnung, an der Hand	86.2A.2E †↔	Chirurgisches Débridement, mittlerer Ausdehnung, an anderer Lokalisation

Prozedur C14-3

86.0B.11 †↔	Implantation eines Medikamententrägers an Haut und Subkutangewebe
-------------	---

ADRG C29**Bestimmte mehrzeitige oder beidseitige Eingriffe an der Kornea oder Irisprothese, oder BNB mit bestimmter Prozedur**

Mindestens zwei Behandlungen, die mindestens einen Tag auseinander liegen in [mindestens zwei Prozeduren in Tabelle C29-2] oder Beidseitige Prozedur in Tabelle C29-2 oder Prozedur in Tabelle C29-3 oder Hauptdiagnose in Tabelle C29-1 und (Prozedur in Tabelle C29-4 oder Prozedur in Tabelle C29-5) oder Prozedur in mindestens zwei der Tabellen C29-2, C29-6, C29-7 und mindestens zwei Behandlungen, die mindestens einen Tag auseinander liegen in [mindestens zwei Prozeduren in Tabelle C29-8]

DRG C29Z**Bestimmte mehrzeitige oder beidseitige Eingriffe an der Kornea oder Irisprothese, oder BNB mit bestimmter Prozedur****Diagnose C29-1**

C43.1	Bösartiges Melanom des Augenlides, einschließlich Kanthus	C69.5	Bösartige Neubildung: Tränendrüse und Tränenwege
C44.1	Sonstige bösartige Neubildungen: Haut des Augenlides, einschließlich Kanthus	C69.8	Bösartige Neubildung: Auge und Augenanhangsgebilde, mehrere Teilbereiche überlappend
C69.0	Bösartige Neubildung: Konjunktiva	C69.9	Bösartige Neubildung: Auge, nicht näher bezeichnet
C69.1	Bösartige Neubildung: Kornea	D04.1	Carcinoma in situ: Haut des Augenlides, einschließlich Kanthus
C69.2	Bösartige Neubildung: Retina	D09.2	Carcinoma in situ: Auge
C69.3	Bösartige Neubildung: Chorioidea		
C69.4	Bösartige Neubildung: Ziliarkörper		

Prozedur C29-2

11.0 ↔	Entfernen eines intrakornealen Fremdkörpers aus der Kornea mittels Magnet	11.53 ↔	Versorgung einer Korneaverletzung oder -wunde mit Konjunktiva-Lappen
11.1 ↔	Inzision der Kornea	11.59.00 ↔	Sonstige Rekonstruktion an der Kornea, n.n.bez.
11.22.20 ↔	Offene Biopsie der Kornea	11.59.10 ↔	Rekonstruktion durch Deckung der Kornea, n.n.bez.
11.31 ↔	Transposition eines Pterygiums	11.59.11 ↔	Rekonstruktion durch Deckung der Kornea durch eine Amnionmembran
11.32 ↔	Exzision eines Pterygiums mit Korneatransplantat	11.59.12 ↔	Rekonstruktion durch sonstige Deckung der Kornea
11.39.00 ↔	Sonstige Exzision eines Pterygiums, n.n.bez.	11.59.99 ↔	Sonstige Rekonstruktion an der Kornea, sonstige Korneatransplantation, n.n.bez.
11.39.10 ↔	Exzision eines Pterygiums mit (phototherapeutischer) Keratektomie	11.60 ↔	Lamelläre Keratoplastik mit Autotransplantat
11.39.11 ↔	Exzision eines Pterygiums mit sonstiger Bindehautplastik	11.61 ↔	Lamelläre Keratoplastik mit Autotransplantat
11.39.99 ↔	Sonstige Exzision eines Pterygiums, sonstige	11.62 ↔	Sonstige lamelläre Keratoplastik
11.41 ↔	Mechanisches Entfernen von Korneaepithel	11.63 ↔	Penetrierende Keratoplastik mit Autotransplantat
11.42 ↔	Thermokauterisation einer Kornealäsion	11.64 ↔	Sonstige penetrierende Keratoplastik
11.43 ↔	Kryotherapie einer Kornealäsion	11.69.00 ↔	Sonstige Korneatransplantation, n.n.bez.
11.49.00 ↔	Sonstiges Entfernen oder Destruktion einer Kornealäsion, n.n.bez.	11.69.10 ↔	Austausch-Keratoplastik
11.49.10 ↔	Destruktion einer Kornealäsion, durch Laserkoagulation	11.69.20 ↔	Perforierende Korneatransplantation
11.49.19 ↔	Sonstige Destruktion einer Kornealäsion	11.69.99 ↔	Sonstige Korneatransplantation, sonstige
11.49.20 ↔	Keratektomie einer Kornealäsion durch Phototherapie	11.71 ↔	Keratomileusis
11.49.29 ↔	Sonstige Keratektomie einer Kornealäsion	11.72 ↔	Keratophakie
11.49.99 ↔	Sonstiges Entfernen oder Destruktion einer Kornealäsion, sonstige	11.73 ↔	Keratoprothese
11.51 ↔	Naht einer Korneaverletzung	11.74 ↔	Thermokeratoplastik
11.52 ↔	Korrektur einer postoperativen Wunddehiszenz an der Kornea	11.75 ↔	Radiäre Keratotomie
		11.76 ↔	Epikeratophakie
		11.79.00 ↔	Sonstige rekonstruktive und refraktive Eingriffe an der Kornea, n.n.bez.
		11.79.10 ↔	Photorefraktive Keratektomie
		11.79.20 ↔	Implantation eines intrastromalen Ringsegmentes an der Kornea

- 11.79.99 ↔ Sonstige rekonstruktive und refraktive Eingriffe an der Kornea, sonstige
- 11.91 ↔ Tätowierung der Kornea
- 11.92 ↔ Entfernen eines künstlichen Korneaimplantats

Prozedur C29-3

- 12.36 ↔ Implantation und Wechsel einer Irisprothese

Prozedur C29-4

- 16.01 ↔ Orbitotomie mit Knochenlappen
- 16.02 ↔ Orbitotomie mit Einsetzen eines orbitalen Implantats
- 16.09 ↔ Orbitotomie, sonstige
- 16.1 ↔ Entfernen eines penetrierenden Fremdkörpers aus dem Auge, n.n.bez.
- 16.23.11 ↔ Biopsie an Orbita, offen chirurgisch
- 16.31 ↔ Entfernen des Augeninhalts mit gleichzeitigem Implantat in die Skleraschale
- 16.39 ↔ Eviszeration des Augapfels, sonstige
- 16.41 ↔ Enukleation des Augapfels mit gleichzeitigem Implantat in die Tenon-Kapsel mit Anheftung der Muskeln
- 16.42 ↔ Enukleation des Augapfels mit anderem gleichzeitigem Implantat
- 16.49 ↔ Enukleation des Augapfels, sonstige
- 16.51.00 ↔ Exenteration der Orbita mit Entfernen benachbarter Strukturen, n.n.bez.
- 16.51.10 ↔ Exenteration der Orbita mit Entfernen benachbarter Strukturen, mit Erhalt der Lidhaut
- 16.51.11 ↔ Exenteration der Orbita mit Entfernen benachbarter Strukturen, ohne Erhalt der Lidhaut
- 16.51.99 ↔ Exenteration der Orbita mit Entfernen benachbarter Strukturen, sonstige
- 16.52.00 ↔ Exenteration der Orbita mit therapeutischem Entfernen von Orbitaknochen, n.n.bez.
- 16.52.10 ↔ Exenteration der Orbita mit therapeutischem Entfernen von Orbitaknochen, mit Erhalt der Lidhaut
- 16.52.11 ↔ Exenteration der Orbita mit therapeutischem Entfernen von Orbitaknochen, ohne Erhalt der Lidhaut
- 16.52.99 ↔ Exenteration der Orbita mit therapeutischem Entfernen von Orbitaknochen, sonstige
- 16.59.00 ↔ Sonstige Exenteration der Orbita, n.n.bez.
- 16.59.10 ↔ Sonstige Exenteration der Orbita, mit Erhalt der Lidhaut
- 16.59.11 ↔ Sonstige Exenteration der Orbita, ohne Erhalt der Lidhaut
- 16.59.99 ↔ Sonstige Exenteration der Orbita, sonstige
- 16.61.00 ↔ Sekundäres Einsetzen eines Augenimplantats, n.n.bez.
- 16.61.10 ↔ Sekundäres Einsetzen eines Augenimplantats, Haut-Fettgewebe-Transplantat
- 16.61.99 ↔ Sekundäres Einsetzen eines Augenimplantats, sonstige
- 16.62.00 ↔ Revision und Reinsertion eines Augenimplantats, n.n.bez.
- 16.62.10 ↔ Revision eines Augenimplantats
- 16.62.20 ↔ Wechsel eines Augenimplantats, Einführung eines Haut-Fettgewebe-Transplantates
- 16.62.29 ↔ Sonstiger Wechsel eines Augenimplantats
- 16.62.99 ↔ Revision und Reinsertion eines Augenimplantats, sonstige
- 16.63 ↔ Revision einer Enukleationstasche mit Transplantat
- 16.64 ↔ Sonstige Revision einer Enukleationstasche
- 16.65.00 ↔ Sekundäres Transplantat in eine Exenterationshöhle, n.n.bez.
- 16.65.10 ↔ Sekundäres Transplantat in eine Exenterationshöhle, Haut-Fettgewebe-Transplantat
- 16.65.99 ↔ Sekundäres Transplantat in eine Exenterationshöhle, sonstige
- 16.66 ↔ Sonstige Revision einer Exenterationshöhle
- 16.71 ↔ Entfernen eines Augenimplantats
- 16.72 ↔ Entfernen eines Orbitaimplantats
- 16.81 ↔ Versorgung einer Orbitawunde
- 16.82 ↔ Versorgung einer Bulbusruptur
- 16.89 ↔ Versorgung einer Verletzung von Orbita und Augapfel, sonstige
- 16.92 ↔ Exzision einer Orbitaläsion
- 16.98.10 ↔ Rekonstruktion der Orbita, n.n.bez.
- 16.98.11 ↔ Rekonstruktion der Orbitawand mit mikrovaskulärem Lappen
- 16.98.19 ↔ Sonstige Rekonstruktion der Orbitawand
- 16.98.20 ↔ Knöcherner Dekompression der Orbita
- 16.98.21 ↔ Resektion von Fettgewebe aus der Orbita

Prozedur C29-5

- 92.28.00 ↔ Injektion, Instillation oder orale Gabe von Radioisotopen, n.n.bez.
- 92.28.09 ↔ Injektion, Instillation oder orale Gabe von Radioisotopen, sonstige
- 92.28.11 ↔ Therapie mit offenen Radionukliden bei Knochenmetastasen
- 92.28.14 ↔ Instillation von offenen Radionukliden in Gelenke
- 92.28.24 ↔ Selektive intravaskuläre Radiochemoembolisation mit I-131-Lipiodol
- 92.28.25 ↔ Selektive intravaskuläre Radionuklidtherapie [SIRT] durch Embolisation von Yttrium-90-markierten Mikrosphären
- 92.28.26 ↔ Selektive intravaskuläre Radionuklidtherapie [SIRT] durch Embolisation von Holmium-166 markierten Mikrosphären
- 92.28.33 ↔ Endovaskuläre Brachytherapie mit Rhenium-188
- 92.28.41 ↔ Radiojodtherapie bis 1,2 GBq I-131, ohne Gabe von rekombinantem Thyreotropin [rh-TSH]
- 92.28.42 ↔ Radiojodtherapie bis 1,2 GBq I-131, mit Gabe von rekombinantem Thyreotropin [rh-TSH]
- 92.28.43 ↔ Radiojodtherapie über 1,2 bis unter 5 GBq I-131, ohne Gabe von rekombinantem Thyreotropin [rh-TSH]
- 92.28.44 ↔ Radiojodtherapie über 1,2 bis unter 5 GBq I-131, mit Gabe von rekombinantem Thyreotropin [rh-TSH]
- 92.28.45 ↔ Radiojodtherapie mit 5 und mehr GBq I-131, ohne Gabe von rekombinantem Thyreotropin [rh-TSH]
- 92.28.46 ↔ Radiojodtherapie mit 5 und mehr GBq I-131, mit Gabe von rekombinantem Thyreotropin [rh-TSH]
- 92.28.51 ↔ Radioimmuntherapie mit 90Y-Ibritumomab-Tiuxetan, parenteral
- 92.28.52 ↔ Radioimmuntherapie mit Jod 131 [I-131] Tositumomab, parenteral
- 92.28.53 ↔ Radioimmuntherapie mit sonstigen Antikörpern, parenteral
- 92.28.64 ↔ Radiorezeptortherapie mit dem DOTA-konjugierten Somatostatin-Analogen TOC [Octreotide]
- 92.28.65 ↔ Radiorezeptortherapie mit dem DOTA-konjugierten Somatostatin-Analogen TATE [Octreotate]

92.28.66 ↔	Radiorezeptortherapie mit Somatostatin-Antagonisten	92.53.29 ↔	Stereotaktische Beschleunigertherapie, extrazerebral, sonstige
92.28.69 ↔	Radiotherapie mit kleinen Molekülen, sonstige	92.53.32 ↔	Stereotaktische Beschleunigertherapie, mit dem Gamma-Knife
92.28.6A ↔	Radiorezeptortherapie mit ¹⁷⁷ Lu-PSMA-617	92.53.39 ↔	Stereotaktische Strahlentherapie, spezifische Verfahren, sonstige
92.28.6B ↔	Radiorezeptortherapie mit ¹⁷⁷ Lu-PSMA I&T [¹⁷⁷ Lu-ITG-PSMA-1]	92.54.00 ↔	Partikeltherapie, n.n.bez.
92.28.6C ↔	Radiorezeptortherapie mit sonstigen PSMA-Liganden	92.54.31 ↔	Kohlenstoff-Ionen-Therapie, 1 bis 2 Bestrahlungsfelder
92.28.71 ↔	Gabe von Jod-131-MIBG [Metajodbenzylguanidin] parenteral	92.54.32 ↔	Kohlenstoff-Ionen-Therapie, 3 und mehr Bestrahlungsfelder
92.52.00 ↔	Röntgen- und Hochvoltstrahlentherapie, n.n.bez.	92.54.91 ↔	Partikeltherapie, sonstige, 1 bis 2 Bestrahlungsfelder
92.52.09 ↔	Röntgen- und Hochvoltstrahlentherapie, sonstige	92.54.92 ↔	Partikeltherapie, sonstige, 3 und mehr Bestrahlungsfelder
92.52.11 ↔	Röntgentherapie	92.55.00 ↔	Brachytherapie und Kontakttherapie, n.n.bez.
92.52.20 ↔	Hochvoltstrahlentherapie (Photonen oder Elektronen), n.n.bez.	92.55.09 ↔	Brachytherapie und Kontakttherapie, sonstige
92.52.21 ↔	Hochvoltstrahlentherapie, 3D-geplant, mit bildgestützter Einstellung [IGRT, Image-Guided-Radiotherapie]	92.55.11 ↔	Brachytherapie, intravaginal (intrakavitär), Standardapplikator
92.52.22 ↔	Hochvoltstrahlentherapie, 3D-geplant, ohne bildgestützte Einstellung	92.55.12 ↔	Brachytherapie, intravaginal (intrakavitär), speziell angefertigter Applikator
92.52.23 ↔	Hochvoltstrahlentherapie, intensitätsmoduliert [IMRT, intensitätsmodulierte Radiotherapie], mit bildgestützter Einstellung [IGRT, Image-Guided-Radiotherapie], mit intrafraktioneller Positionskontrolle vor der eigentlichen Bestrahlung [guided RT, guided Radiotherapie]	92.55.13 ↔	Brachytherapie, intrauterin (intrakavitär), Standardapplikator
92.52.24 ↔	Hochvoltstrahlentherapie, intensitätsmoduliert [IMRT, intensitätsmodulierte Radiotherapie], mit bildgestützter Einstellung [IGRT, Image-Guided-Radiotherapie], ohne intrafraktionelle Positionskontrolle	92.55.14 ↔	Brachytherapie, intrauterin (intrakavitär), speziell angefertigter Applikator
92.52.25 ↔	Hochvoltstrahlentherapie, intensitätsmoduliert [IMRT, intensitätsmodulierte Radiotherapie], ohne bildgestützte Einstellung, ohne intrafraktionelle Positionskontrolle	92.55.15 ↔	Brachytherapie, intravaginal sowie intrauterin kombiniert (intrakavitär), Standardapplikator
92.52.26 ↔	Hochvoltstrahlentherapie, hochkomplex, mit intrafraktioneller Real-Time-Kontrolle während der Bestrahlung	92.55.16 ↔	Brachytherapie, intravaginal sowie intrauterin kombiniert (intrakavitär), speziell angefertigter Applikator
92.52.27 ↔	Hochvoltstrahlentherapie, hochkomplex mit online-adaptiver Strahlentherapie [intrafraktionelle Plananpassung]	92.55.21 ↔	Brachytherapie, intrakavitär, Standardapplikator
92.52.29 ↔	Hochvoltstrahlentherapie (Photonen oder Elektronen), sonstige	92.55.22 ↔	Brachytherapie, intrakavitär, speziell angefertigter Applikator
92.52.2A ↔	Hochvoltstrahlentherapie, Ganzkörperbestrahlung	92.55.29 ↔	Brachytherapie, intrakavitär, sonstige
92.52.2B ↔	Hochvoltstrahlentherapie mit Elektronen, Ganzhautbestrahlung	92.55.31 ↔	Brachytherapie, intraluminal, Standardapplikator
92.53.00 ↔	Stereotaktische Strahlentherapie, n.n.bez.	92.55.32 ↔	Brachytherapie, intraluminal, speziell angefertigter Applikator
92.53.09 ↔	Stereotaktische Strahlentherapie, sonstige	92.55.39 ↔	Brachytherapie, intraluminal, sonstige
92.53.10 ↔	Stereotaktische Beschleunigertherapie, zerebral, n.n.bez.	92.55.41 ↔	Brachytherapie, interstitiell, entfernbare Strahler, niedrige Dosisleistung
92.53.11 ↔	Stereotaktische Beschleunigertherapie, zerebral, einzeitig, einfach	92.55.42 ↔	Brachytherapie, interstitiell, entfernbare Strahler, gepulste Dosisleistung
92.53.12 ↔	Stereotaktische Beschleunigertherapie, zerebral, einzeitig, komplex	92.55.43 ↔	Brachytherapie, interstitiell, entfernbare Strahler, hohe Dosisleistung
92.53.13 ↔	Stereotaktische Beschleunigertherapie, zerebral, fraktioniert, einfach	92.55.44 ↔	Brachytherapie, interstitiell, permanente Strahler
92.53.14 ↔	Stereotaktische Beschleunigertherapie, zerebral, fraktioniert, komplex	92.55.49 ↔	Brachytherapie, interstitiell, sonstige
92.53.19 ↔	Stereotaktische Beschleunigertherapie, zerebral, sonstige	92.55.50 ↔	Kontakttherapie, n.n.bez.
92.53.20 ↔	Stereotaktische Beschleunigertherapie, extrazerebral, n.n.bez.	92.55.51 ↔	Kontakttherapie, auf der Körperoberfläche, mit Standardapplikator
92.53.21 ↔	Stereotaktische Beschleunigertherapie, extrazerebral, einzeitig, einfach	92.55.52 ↔	Kontakttherapie, auf der Körperoberfläche, mit speziell angefertigtem Applikator
92.53.22 ↔	Stereotaktische Beschleunigertherapie, extrazerebral, einzeitig, komplex	92.55.53 ↔	Kontakttherapie, auf der Körperoberfläche, mit radioaktiver Moulage
92.53.23 ↔	Stereotaktische Beschleunigertherapie, extrazerebral, fraktioniert, einfach	92.55.54 ↔	Kontakttherapie in der Orbita
92.53.24 ↔	Stereotaktische Beschleunigertherapie, extrazerebral, fraktioniert, komplex	92.55.59 ↔	Kontakttherapie, sonstige
		92.55.61 ↔	Anzahl Metallstäbchen mit radioaktivem Strahler [Seeds], 1 bis 19
		92.55.62 ↔	Anzahl Metallstäbchen mit radioaktivem Strahler [Seeds], 20 bis 39
		92.55.63 ↔	Anzahl Metallstäbchen mit radioaktivem Strahler [Seeds], 40 bis 59
		92.55.64 ↔	Anzahl Metallstäbchen mit radioaktivem Strahler [Seeds], 60 bis 79
		92.55.65 ↔	Anzahl Metallstäbchen mit radioaktivem Strahler [Seeds], 80 und mehr
		92.56.09 ↔	Intraoperative Strahlentherapie, sonstige
		92.56.11 ↔	Intraoperative Röntgentherapie
		92.56.21 ↔	Intraoperative Hochvoltstrahlentherapie
		92.56.31 ↔	Intraoperative Brachytherapie

Prozedur C29-6

13.00 ↔	Entfernen eines Fremdkörpers aus der Linse, n.n.bez.	13.59 ↔	Sonstige extrakapsuläre Exzision der Linse, sonstige
13.01 ↔	Entfernen eines Fremdkörpers aus der Linse mittels Magnet	13.64 ↔	Diszision einer Sekundärmembran (nach Katarakt)
13.02 ↔	Entfernen eines Fremdkörpers aus der Linse ohne Magnet	13.65 ↔	Exzision einer Sekundärmembran (nach Katarakt)
13.11 ↔	Intrakapsuläre Exzision der Linse durch inferioren temporalen Zugang	13.66 ↔	Mechanische Fragmentation einer Sekundärmembran (nach Katarakt)
13.19 ↔	Intrakapsuläre Exzision der Linse, sonstige	13.69 ↔	Sonstige Kataraktextraktion, sonstige
13.2 ↔	Extrakapsuläre Exzision der Linse durch lineares Exzisionsverfahren	13.71 ↔	Implantation einer Intraokularlinse anlässlich einer Kataraktextraktion, einseitig
13.3 ↔	Extrakapsuläre Exzision der Linse durch einfaches Aspirations- (und Irrigations-) Verfahren	13.72 ↔	Sekundäre Implantation einer Intraokularlinse
13.41 ↔	Phakoemulsifikation und Aspiration eines Katarakts	13.73 ↔	Implantation einer iristragenden Intraokularlinse
13.42 ↔	Mechanische Phakofragmentation und Aspiration eines Katarakts durch posterioren Zugang	13.79 ↔	Implantation einer Intraokularlinse, sonstige
13.43 ↔	Mechanische Phakofragmentation und andere Aspiration eines Katarakts	13.8 ↔	Entfernen einer Intraokularlinse
13.51 ↔	Extrakapsuläre Exzision der Linse durch inferioren temporalen Zugang	13.91 ↔	Implantation von intraokulärer teleskopischer Prothese
		13.92 ↔	Kapsulotomie an der Linse
		13.93 ↔	Verschluss eines Defekts an der Linse mit Gewebekleber
		13.99 ↔	Sonstige Operationen an der Linse, sonstige

Prozedur C29-7

14.00 ↔	Entfernen eines Fremdkörpers aus der hinteren Augenkammer, n.n.bez.	14.6X.20 ↔	Entfernung einer Sklera-Cerclage
14.01 ↔	Entfernen eines Fremdkörpers aus der hinteren Augenkammer mittels Magnet	14.6X.99 ↔	Entfernen von chirurgisch implantiertem Material aus der hinteren Augenkammer, sonstige
14.02 ↔	Entfernen eines Fremdkörpers aus der hinteren Augenkammer ohne Magnet	14.71.00 ↔	Entfernen des Glaskörpers durch anterioren Zugang, n.n.bez.
14.11 ↔	Diagnostische Aspiration am Glaskörper	14.71.10 ↔	Vordere Vitrektomie über Pars plana
14.2 ↔	Destruktion von Läsion oder Gewebe an Retina und Chorioidea	14.71.19 ↔	Sonstige Vitrektomie über Pars plana
14.31 ↔	Versorgung eines Retinarisses durch Diathermie	14.71.99 ↔	Entfernen des Glaskörpers durch anterioren Zugang, sonstige
14.32 ↔	Versorgung eines Retinarisses durch Kryotherapie	14.72 ↔	Sonstiges Entfernen des Glaskörpers
14.33 ↔	Versorgung eines Retinarisses durch Xenon-Bogen-Photokoagulation	14.73.00 ↔	Mechanische Vitrektomie durch anterioren Zugang, n.n.bez.
14.34 ↔	Versorgung eines Retinarisses durch Laser-Photokoagulation	14.73.10 ↔	Mechanische Vitrektomie durch anterioren Zugang, Pars-plana-Vitrektomie
14.35 ↔	Versorgung eines Retinarisses durch nicht näher bezeichnete Photokoagulation	14.73.19 ↔	Mechanische Vitrektomie durch sonstigen anterioren Zugang
14.39.00 ↔	Sonstige Versorgung eines Retinarisses, n.n.bez.	14.73.99 ↔	Mechanische Vitrektomie durch anterioren Zugang, sonstige
14.39.10 ↔	Versorgung eines Retinarisses durch schwere Flüssigkeiten	14.74 ↔	Sonstige mechanische Vitrektomie
14.39.99 ↔	Sonstige Versorgung eines Retinarisses, sonstige	14.79 ↔	Operationen am Glaskörper, sonstige
14.41 ↔	Sklera-Cerclage mit Plombe	14.9X.00 ↔	Sonstige Operationen an Retina, Chorioidea und hinterer Augenkammer, n.n.bez.
14.49 ↔	Sonstige Sklera-Cerclage	14.9X.10 ↔	Sonstige Operation an der Retina, Rotation der Netzhaut
14.51 ↔	Behebung einer Amotio retinae durch Diathermie	14.9X.11 ↔	Einsetzen einer epiretinalen Netzhautprothese
14.52 ↔	Behebung einer Amotio retinae durch Kryotherapie	14.9X.12 ↔	Wechsel einer epiretinalen Netzhautprothese
14.53 ↔	Behebung einer Amotio retinae durch Xenon-Bogen-Photokoagulation	14.9X.13 ↔	Entfernen einer epiretinalen Netzhautprothese
14.54 ↔	Behebung einer Amotio retinae durch Laser-Photokoagulation	14.9X.14 ↔	Einsetzen einer subretinalen Netzhautprothese
14.55 ↔	Behebung einer Amotio retinae durch nicht näher bezeichnete Photokoagulation	14.9X.15 ↔	Wechsel einer subretinalen Netzhautprothese
14.59.00 ↔	Sonstige Verfahren zur Behebung einer Amotio retinae, n.n.bez.	14.9X.16 ↔	Entfernen einer subretinalen Netzhautprothese
14.59.10 ↔	Behebung einer Amotio retinae durch schwere Flüssigkeiten	14.9X.20 ↔	Fixierung von Markierungsplättchen für die Strahlentherapie an Retina, Chorioidea und hinterer Augenkammer
14.59.11 ↔	Behebung einer Amotio retinae durch Endotamponade (Gas)	14.9X.21 ↔	Entfernung von Markierungsplättchen für die Strahlentherapie an Retina, Chorioidea und hinterer Augenkammer
14.59.99 ↔	Sonstige Verfahren zur Behebung einer Amotio retinae, sonstige	14.9X.99 ↔	Sonstige Operationen an Retina, Chorioidea und hinterer Augenkammer, sonstige
14.6X.00 ↔	Entfernen von chirurgisch implantiertem Material aus der hinteren Augenkammer, n.n.bez.	92.53.31 ↔	Stereotaktische Röntgentherapie, Auge
14.6X.10 ↔	Revision und Wechsel einer Sklera-Cerclage	92.55.71 ↔	Entfernen von einem (inaktiven) Applikator oder Strahler zur Kontakttherapie aus der Orbita

Prozedur C29-8

11.0 ↔	Entfernen eines intrakornealen Fremdkörpers aus der Kornea mittels Magnet	13.2 ↔	Extrakapsuläre Extradktion der Linse durch lineares Extraktionsverfahren
11.1 ↔	Inzision der Kornea	13.3 ↔	Extrakapsuläre Extradktion der Linse durch einfaches Aspirations- (und Irrigations-) Verfahren
11.22.20 ↔	Offene Biopsie der Kornea	13.41 ↔	Phakoemulsifikation und Aspiration eines Katarakts
11.31 ↔	Transposition eines Pterygiums	13.42 ↔	Mechanische Phakofragmentation und Aspiration eines Katarakts durch posterioren Zugang
11.32 ↔	Exzision eines Pterygiums mit Korneatransplantat	13.43 ↔	Mechanische Phakofragmentation und andere Aspiration eines Katarakts
11.39.00 ↔	Sonstige Exzision eines Pterygiums, n.n.bez.	13.51 ↔	Extrakapsuläre Extradktion der Linse durch inferioren temporalen Zugang
11.39.10 ↔	Exzision eines Pterygiums mit (phototherapeutischer) Keratektomie	13.59 ↔	Sonstige extrakapsuläre Extradktion der Linse, sonstige
11.39.11 ↔	Exzision eines Pterygiums mit sonstiger Bindehautplastik	13.64 ↔	Diszision einer Sekundärmembran (nach Katarakt)
11.39.99 ↔	Sonstige Exzision eines Pterygiums, sonstige	13.65 ↔	Exzision einer Sekundärmembran (nach Katarakt)
11.41 ↔	Mechanisches Entfernen von Korneaepithel	13.66 ↔	Mechanische Fragmentation einer Sekundärmembran (nach Katarakt)
11.42 ↔	Thermokauterisation einer Kornealäsion	13.69 ↔	Sonstige Kataraktextraktion, sonstige
11.43 ↔	Kryotherapie einer Kornealäsion	13.71 ↔	Implantation einer Intraokularlinse anlässlich einer Kataraktextraktion, einzeitig
11.49.00 ↔	Sonstiges Entfernen oder Destruktion einer Kornealäsion, n.n.bez.	13.72 ↔	Sekundäre Implantation einer Intraokularlinse
11.49.10 ↔	Destruktion einer Kornealäsion, durch Laserkoagulation	13.73 ↔	Implantation einer iristragenden Intraokularlinse
11.49.19 ↔	Sonstige Destruktion einer Kornealäsion	13.79 ↔	Implantation einer Intraokularlinse, sonstige
11.49.20 ↔	Keratektomie einer Kornealäsion durch Phototherapie	13.8 ↔	Entfernen einer Intraokularlinse
11.49.29 ↔	Sonstige Keratektomie einer Kornealäsion	13.91 ↔	Implantation von intraokulärer teleskopischer Prothese
11.49.99 ↔	Sonstiges Entfernen oder Destruktion einer Kornealäsion, sonstige	13.92 ↔	Kapsulotomie an der Linse
11.51 ↔	Naht einer Korneaverletzung	13.93 ↔	Verschluss eines Defekts an der Linse mit Gewebekleber
11.52 ↔	Korrektur einer postoperativen Wunddehiszenz an der Kornea	13.99 ↔	Sonstige Operationen an der Linse, sonstige
11.53 ↔	Versorgung einer Korneaverletzung oder -wunde mit Konjunktiva-Lappen	14.00 ↔	Entfernen eines Fremdkörpers aus der hinteren Augenkammer, n.n.bez.
11.59.00 ↔	Sonstige Rekonstruktion an der Kornea, n.n.bez.	14.01 ↔	Entfernen eines Fremdkörpers aus der hinteren Augenkammer mittels Magnet
11.59.10 ↔	Rekonstruktion durch Deckung der Kornea, n.n.bez.	14.02 ↔	Entfernen eines Fremdkörpers aus der hinteren Augenkammer ohne Magnet
11.59.11 ↔	Rekonstruktion durch Deckung der Kornea durch eine Amnionmembran	14.11 ↔	Diagnostische Aspiration am Glaskörper
11.59.12 ↔	Rekonstruktion durch sonstige Deckung der Kornea	14.2 ↔	Destruktion von Läsion oder Gewebe an Retina und Chorioidea
11.59.99 ↔	Sonstige Rekonstruktion an der Kornea, sonstige	14.31 ↔	Versorgung eines Retinarisses durch Diathermie
11.60 ↔	Korneatransplantation, n.n.bez.	14.32 ↔	Versorgung eines Retinarisses durch Kryotherapie
11.61 ↔	Lamelläre Keratoplastik mit Autotransplantat	14.33 ↔	Versorgung eines Retinarisses durch Xenon-Bogen-Photokoagulation
11.62 ↔	Sonstige lamelläre Keratoplastik	14.34 ↔	Versorgung eines Retinarisses durch Laser-Photokoagulation
11.63 ↔	Penetrierende Keratoplastik mit Autotransplantat	14.35 ↔	Versorgung eines Retinarisses durch nicht näher bezeichnete Photokoagulation
11.64 ↔	Sonstige penetrierende Keratoplastik	14.39.00 ↔	Sonstige Versorgung eines Retinarisses, n.n.bez.
11.69.00 ↔	Sonstige Korneatransplantation, n.n.bez.	14.39.10 ↔	Versorgung eines Retinarisses durch schwere Flüssigkeiten
11.69.10 ↔	Austausch-Keratoplastik	14.39.99 ↔	Sonstige Versorgung eines Retinarisses, sonstige
11.69.20 ↔	Perforierende Korneatransplantation	14.41 ↔	Sklera-Cerclage mit Plombe
11.69.99 ↔	Sonstige Korneatransplantation, sonstige	14.49 ↔	Sonstige Sklera-Cerclage
11.71 ↔	Keratomileusis	14.51 ↔	Behebung einer Amotio retinae durch Diathermie
11.72 ↔	Keratophakie	14.52 ↔	Behebung einer Amotio retinae durch Kryotherapie
11.73 ↔	Keratoprothese	14.53 ↔	Behebung einer Amotio retinae durch Xenon-Bogen-Photokoagulation
11.74 ↔	Thermokeratoplastik	14.54 ↔	Behebung einer Amotio retinae durch Laser-Photokoagulation
11.75 ↔	Radiäre Keratotomie	14.55 ↔	Behebung einer Amotio retinae durch nicht näher bezeichnete Photokoagulation
11.76 ↔	Epikeratophakie	14.59.00 ↔	Sonstige Verfahren zur Behebung einer Amotio retinae, n.n.bez.
11.79.00 ↔	Sonstige rekonstruktive und refraktive Eingriffe an der Kornea, n.n.bez.	14.59.10 ↔	Behebung einer Amotio retinae durch schwere Flüssigkeiten
11.79.10 ↔	Photorefraktive Keratektomie	14.59.11 ↔	Behebung einer Amotio retinae durch Endotamponade (Gas)
11.79.20 ↔	Implantation eines intrastromalen Ringsegmentes an der Kornea		
11.79.99 ↔	Sonstige rekonstruktive und refraktive Eingriffe an der Kornea, sonstige		
11.91 ↔	Tätowierung der Kornea		
11.92 ↔	Entfernen eines künstlichen Korneaimplantats		
13.00 ↔	Entfernen eines Fremdkörpers aus der Linse, n.n.bez.		
13.01 ↔	Entfernen eines Fremdkörpers aus der Linse mittels Magnet		
13.02 ↔	Entfernen eines Fremdkörpers aus der Linse ohne Magnet		
13.11 ↔	Intrakapsuläre Extradktion der Linse durch inferioren temporalen Zugang		
13.19 ↔	Intrakapsuläre Extradktion der Linse, sonstige		

14.59.99 ↔	Sonstige Verfahren zur Behebung einer Amotio retinae, sonstige	14.74 ↔	Sonstige mechanische Vitrektomie
14.6X.00 ↔	Entfernen von chirurgisch implantiertem Material aus der hinteren Augenkammer, n.n.bez.	14.79 ↔	Operationen am Glaskörper, sonstige
14.6X.10 ↔	Revision und Wechsel einer Sklera-Cerclage	14.9X.00 ↔	Sonstige Operationen an Retina, Chorioidea und hinterer Augenkammer, n.n.bez.
14.6X.20 ↔	Entfernung einer Sklera-Cerclage	14.9X.10 ↔	Sonstige Operation an der Retina, Rotation der Netzhaut
14.6X.99 ↔	Entfernen von chirurgisch implantiertem Material aus der hinteren Augenkammer, sonstige	14.9X.11 ↔	Einsetzen einer epiretinalen Netzhautprothese
14.71.00 ↔	Entfernen des Glaskörpers durch anterioren Zugang, n.n.bez.	14.9X.12 ↔	Wechsel einer epiretinalen Netzhautprothese
14.71.10 ↔	Vordere Vitrektomie über Pars plana	14.9X.13 ↔	Entfernen einer epiretinalen Netzhautprothese
14.71.19 ↔	Sonstige Vitrektomie über Pars plana	14.9X.14 ↔	Einsetzen einer subretinalen Netzhautprothese
14.71.99 ↔	Entfernen des Glaskörpers durch anterioren Zugang, sonstige	14.9X.15 ↔	Wechsel einer subretinalen Netzhautprothese
14.72 ↔	Sonstiges Entfernen des Glaskörpers	14.9X.16 ↔	Entfernen einer subretinalen Netzhautprothese
14.73.00 ↔	Mechanische Vitrektomie durch anterioren Zugang, n.n.bez.	14.9X.20 ↔	Fixierung von Markierungsplättchen für die Strahlentherapie an Retina, Chorioidea und hinterer Augenkammer
14.73.10 ↔	Mechanische Vitrektomie durch anterioren Zugang, Pars-plana-Vitrektomie	14.9X.21 ↔	Entfernung von Markierungsplättchen für die Strahlentherapie an Retina, Chorioidea und hinterer Augenkammer
14.73.19 ↔	Mechanische Vitrektomie durch sonstigen anterioren Zugang	14.9X.99 ↔	Sonstige Operationen an Retina, Chorioidea und hinterer Augenkammer, sonstige
14.73.99 ↔	Mechanische Vitrektomie durch anterioren Zugang, sonstige	92.53.31 ↔	Stereotaktische Röntgentherapie, Auge
		92.55.71 ↔	Entfernen von einem (inaktiven) Applikator oder Strahler zur Kontakttherapie aus der Orbita

ADRG C60**Akute und schwere Augeninfektionen**

Hauptdiagnose in Tabelle C60-1

DRG C60A**Akute und schwere Augeninfektionen mit komplizierender Diagnose oder mit schweren CC**

Diagnose in Tabelle C60-2 oder PCCL > 2

DRG C60B**Akute und schwere Augeninfektionen****Diagnose C60-1**

A18.5	Tuberkulose des Auges	H05.0	Akute Entzündung der Orbita
A50.3	Konnataler spät-syphilitische Augenkrankheit	H16.0	Ulcus corneae
A54.3	Gonokokkeninfektion des Auges	H16.3	Interstitielle und tiefe Keratitis
A71.0	Initialstadium des Trachoms	H16.8	Sonstige Formen der Keratitis
A71.1	Aktives Stadium des Trachoms	H44.0	Purulente Endophthalmitis
A71.9	Trachom, nicht näher bezeichnet	H44.1	Sonstige Endophthalmitis
B00.5	Augenkrankheit durch Herpesviren	T86.83	Versagen und Abstoßung: Hornhauttransplantat des Auges
B02.3	Zoster ophthalmicus		

Diagnose C60-2

M02.30	Reiter-Krankheit: Mehrere Lokalisationen	M02.96	Reaktive Arthritis, nicht näher bezeichnet: Unterschenkel
M02.31	Reiter-Krankheit: Schulterregion	M02.97	Reaktive Arthritis, nicht näher bezeichnet: Knöchel und Fuß
M02.32	Reiter-Krankheit: Oberarm	M02.98	Reaktive Arthritis, nicht näher bezeichnet: Sonstige
M02.33	Reiter-Krankheit: Unterarm	M02.99	Reaktive Arthritis, nicht näher bezeichnet: Nicht näher bezeichnete Lokalisation
M02.34	Reiter-Krankheit: Hand	M06.90	Chronische Polyarthrit, nicht näher bezeichnet: Mehrere Lokalisationen
M02.35	Reiter-Krankheit: Beckenregion und Oberschenkel	M06.91	Chronische Polyarthrit, nicht näher bezeichnet: Schulterregion
M02.36	Reiter-Krankheit: Unterschenkel	M06.92	Chronische Polyarthrit, nicht näher bezeichnet: Oberarm
M02.37	Reiter-Krankheit: Knöchel und Fuß	M06.93	Chronische Polyarthrit, nicht näher bezeichnet: Unterarm
M02.38	Reiter-Krankheit: Sonstige	M06.94	Chronische Polyarthrit, nicht näher bezeichnet: Hand
M02.39	Reiter-Krankheit: Nicht näher bezeichnete Lokalisation	M06.95	Chronische Polyarthrit, nicht näher bezeichnet: Beckenregion und Oberschenkel
M02.90	Reaktive Arthritis, nicht näher bezeichnet: Mehrere Lokalisationen		
M02.91	Reaktive Arthritis, nicht näher bezeichnet: Schulterregion		
M02.92	Reaktive Arthritis, nicht näher bezeichnet: Oberarm		
M02.93	Reaktive Arthritis, nicht näher bezeichnet: Unterarm		
M02.94	Reaktive Arthritis, nicht näher bezeichnet: Hand		
M02.95	Reaktive Arthritis, nicht näher bezeichnet: Beckenregion und Oberschenkel		

M06.96	Chronische Polyarthritis, nicht näher bezeichnet: Unterschenkel	M31.4	Aortenbogen-Syndrom [Takayasu-Syndrom]
M06.97	Chronische Polyarthritis, nicht näher bezeichnet: Knöchel und Fuß	M32.0	Arzneimittelinduzierter systemischer Lupus erythematodes
M06.98	Chronische Polyarthritis, nicht näher bezeichnet: Sonstige	M32.1	Systemischer Lupus erythematodes mit Beteiligung von Organen oder Organsystemen
M06.99	Chronische Polyarthritis, nicht näher bezeichnet: Nicht näher bezeichnete Lokalisation	M32.8	Sonstige Formen des systemischen Lupus erythematodes
M07.30	Sonstige psoriatische Arthritiden {L40.5}: Mehrere Lokalisationen	M32.9	Systemischer Lupus erythematodes, nicht näher bezeichnet
M07.31	Sonstige psoriatische Arthritiden {L40.5}: Schulterregion	M33.2	Polymyositis
M07.32	Sonstige psoriatische Arthritiden {L40.5}: Oberarm	M34.0	Progressive systemische Sklerose
M07.33	Sonstige psoriatische Arthritiden {L40.5}: Unterarm	M35.0	Sicca-Syndrom [Sjögren-Syndrom]
M07.34	Sonstige psoriatische Arthritiden {L40.5}: Hand	M35.1	Sonstige Overlap-Syndrome
M07.35	Sonstige psoriatische Arthritiden {L40.5}: Beckenregion und Oberschenkel	M35.2	Behçet-Krankheit
M07.36	Sonstige psoriatische Arthritiden {L40.5}: Unterschenkel	M45.00	Spondylitis ankylosans: Mehrere Lokalisationen der Wirbelsäule
M07.37	Sonstige psoriatische Arthritiden {L40.5}: Knöchel und Fuß	M45.01	Spondylitis ankylosans: Okzipito-Atlanto-Axialbereich
M07.38	Sonstige psoriatische Arthritiden {L40.5}: Sonstige	M45.02	Spondylitis ankylosans: Zervikalbereich
M07.39	Sonstige psoriatische Arthritiden {L40.5}: Nicht näher bezeichnete Lokalisation	M45.03	Spondylitis ankylosans: Zervikothorakalbereich
M30.0	Panarteriitis nodosa	M45.04	Spondylitis ankylosans: Thorakalbereich
M30.1	Panarteriitis mit Lungenbeteiligung	M45.05	Spondylitis ankylosans: Thorakolumbalbereich
M30.3	Mukokutanes Lymphknotensyndrom [Kawasaki-Krankheit]	M45.06	Spondylitis ankylosans: Lumbalbereich
M31.3	Granulomatose mit Polyangiitis	M45.07	Spondylitis ankylosans: Lumbosakralbereich
		M45.08	Spondylitis ankylosans: Sakral- und Sakrokokzygealbereich
		M45.09	Spondylitis ankylosans: Nicht näher bezeichnete Lokalisation

ADRG C61**Neuro-ophthalmologische und vaskuläre Erkrankungen des Auges**

Hauptdiagnose in Tabelle C61-1

DRG C61A**Neuro-ophthalmologische und vaskuläre Erkrankungen des Auges mit komplizierender Diagnose oder mit schweren CC oder neurologischer Komplexdiagnostik oder neurologische KBH mind. 24 Std. und mehr**

Hauptdiagnose in Tabelle C61-2 oder Diagnose in Tabelle C61-3 oder PCCL > 2 oder mindestens eine Prozedur in Tabelle C61-4

DRG C61B**Neuro-ophthalmologische und vaskuläre Erkrankungen des Auges****Diagnose C61-1**

G24.5	Blepharospasmus	H49.8	Sonstiger Strabismus paralyticus
H02.4	Ptosis des Augenlides	H49.9	Strabismus paralyticus, nicht näher bezeichnet
H34.0	Transitorischer arterieller retinaler Gefäßverschluss	H50.0	Strabismus concomitans convergens
H34.1	Verschluss der A. centralis retinae	H50.1	Strabismus concomitans divergens
H34.2	Sonstiger Verschluss retinaler Arterien	H50.2	Strabismus verticalis
H34.8	Sonstiger Netzhautgefäßverschluss	H50.3	Intermittierender Strabismus concomitans
H34.9	Netzhautgefäßverschluss, nicht näher bezeichnet	H50.4	Sonstiger und nicht näher bezeichneter Strabismus concomitans
H46	Neuritis nervi optici	H50.5	Heterophorie
H47.0	Affektionen des N. opticus, anderenorts nicht klassifiziert	H50.8	Sonstiger näher bezeichneter Strabismus
H47.2	Optikusatrophie	H51.8	Sonstige näher bezeichnete Störungen der Blickbewegungen
H47.3	Sonstige Affektionen der Papille		Diplopie
H49.0	Lähmung des N. oculomotorius [III. Hirnnerv]	H53.2	Gesichtsfelddefekte
H49.1	Lähmung des N. trochlearis [IV. Hirnnerv]	H53.4	Nystagmus und sonstige abnorme Augenbewegungen
H49.2	Lähmung des N. abducens [VI. Hirnnerv]	H55	Pupillenfunktionsstörungen
H49.3	Ophthalmoplegia totalis externa		
H49.4	Ophthalmoplegia progressiva externa	H57.0	

Diagnose C61-2

H49.0	Lähmung des N. oculomotorius [III. Hirnnerv]	H49.4	Ophthalmoplegia progressiva externa
H49.1	Lähmung des N. trochlearis [IV. Hirnnerv]	H49.8	Sonstiger Strabismus paralyticus
H49.2	Lähmung des N. abducens [VI. Hirnnerv]	H49.9	Strabismus paralyticus, nicht näher bezeichnet
H49.3	Ophthalmoplegia totalis externa		

Diagnose C61-3

M02.30	Reiter-Krankheit: Mehrere Lokalisationen	M07.31	Sonstige psoriatische Arthritiden {L40.5}: Schulterregion
M02.31	Reiter-Krankheit: Schulterregion	M07.32	Sonstige psoriatische Arthritiden {L40.5}: Oberarm
M02.32	Reiter-Krankheit: Oberarm	M07.33	Sonstige psoriatische Arthritiden {L40.5}: Unterarm
M02.33	Reiter-Krankheit: Unterarm	M07.34	Sonstige psoriatische Arthritiden {L40.5}: Hand
M02.34	Reiter-Krankheit: Hand	M07.35	Sonstige psoriatische Arthritiden {L40.5}: Beckenregion und Oberschenkel
M02.35	Reiter-Krankheit: Beckenregion und Oberschenkel	M07.36	Sonstige psoriatische Arthritiden {L40.5}: Unterschenkel
M02.36	Reiter-Krankheit: Unterschenkel	M07.37	Sonstige psoriatische Arthritiden {L40.5}: Knöchel und Fuß
M02.37	Reiter-Krankheit: Knöchel und Fuß	M07.38	Sonstige psoriatische Arthritiden {L40.5}: Sonstige Lokalisation
M02.38	Reiter-Krankheit: Sonstige Lokalisation	M07.39	Sonstige psoriatische Arthritiden {L40.5}: Nicht näher bezeichnete Lokalisation
M02.39	Reiter-Krankheit: Nicht näher bezeichnete Lokalisation	M30.0	Panarteriitis nodosa
M02.90	Reaktive Arthritis, nicht näher bezeichnet: Mehrere Lokalisationen	M30.1	Panarteriitis mit Lungenbeteiligung
M02.91	Reaktive Arthritis, nicht näher bezeichnet: Schulterregion	M30.3	Mukokutanen Lymphknotensyndrom [Kawasaki-Krankheit]
M02.92	Reaktive Arthritis, nicht näher bezeichnet: Oberarm	M31.3	Granulomatose mit Polyangiitis
M02.93	Reaktive Arthritis, nicht näher bezeichnet: Unterarm	M31.4	Aortenbogen-Syndrom [Takayasu-Syndrom]
M02.94	Reaktive Arthritis, nicht näher bezeichnet: Hand	M32.0	Arzneimittelinduzierter systemischer Lupus erythematoses
M02.95	Reaktive Arthritis, nicht näher bezeichnet: Beckenregion und Oberschenkel	M32.1	Systemischer Lupus erythematoses mit Beteiligung von Organen oder Organsystemen
M02.96	Reaktive Arthritis, nicht näher bezeichnet: Unterschenkel	M32.8	Sonstige Formen des systemischen Lupus erythematoses
M02.97	Reaktive Arthritis, nicht näher bezeichnet: Knöchel und Fuß	M32.9	Systemischer Lupus erythematoses, nicht näher bezeichnet
M02.98	Reaktive Arthritis, nicht näher bezeichnet: Sonstige Lokalisation	M33.2	Polymyositis
M02.99	Reaktive Arthritis, nicht näher bezeichnet: Nicht näher bezeichnete Lokalisation	M34.0	Progressive systemische Sklerose
M06.90	Chronische Polyarthritis, nicht näher bezeichnet: Mehrere Lokalisationen	M35.0	Sicca-Syndrom [Sjögren-Syndrom]
M06.91	Chronische Polyarthritis, nicht näher bezeichnet: Schulterregion	M35.1	Sonstige Overlap-Syndrome
M06.92	Chronische Polyarthritis, nicht näher bezeichnet: Oberarm	M35.2	Behçet-Krankheit
M06.93	Chronische Polyarthritis, nicht näher bezeichnet: Unterarm	M45.00	Spondylitis ankylosans: Mehrere Lokalisationen der Wirbelsäule
M06.94	Chronische Polyarthritis, nicht näher bezeichnet: Hand	M45.01	Spondylitis ankylosans: Okzipito-Atlanto-Axialbereich
M06.95	Chronische Polyarthritis, nicht näher bezeichnet: Beckenregion und Oberschenkel	M45.02	Spondylitis ankylosans: Zervikalbereich
M06.96	Chronische Polyarthritis, nicht näher bezeichnet: Unterschenkel	M45.03	Spondylitis ankylosans: Zervikothorakalbereich
M06.97	Chronische Polyarthritis, nicht näher bezeichnet: Knöchel und Fuß	M45.04	Spondylitis ankylosans: Thorakalbereich
M06.98	Chronische Polyarthritis, nicht näher bezeichnet: Sonstige Lokalisation	M45.05	Spondylitis ankylosans: Thorakolumbalbereich
M06.99	Chronische Polyarthritis, nicht näher bezeichnet: Nicht näher bezeichnete Lokalisation	M45.06	Spondylitis ankylosans: Lumbalbereich
M07.30	Sonstige psoriatische Arthritiden {L40.5}: Mehrere Lokalisationen	M45.07	Spondylitis ankylosans: Lumbosakralbereich
		M45.08	Spondylitis ankylosans: Sakral- und Sakrokokzygealbereich
		M45.09	Spondylitis ankylosans: Nicht näher bezeichnete Lokalisation

Prozedur C61-4

99.A6.11 †↔	Neurologische Komplexdiagnostik, mit neurometabolischer Labordiagnostik und infektiologischer/autoimmunitzündlicher Labordiagnostik	99.A6.13 †↔	Neurologische Komplexdiagnostik, mit neurometabolischer Labordiagnostik und infektiologischer/autoimmunitzündlicher Labordiagnostik sowie genetischer Diagnostik
99.A6.12 †↔	Neurologische Komplexdiagnostik, mit genetischer Diagnostik	99.A7 †↔	Komplexdiagnostik des akuten Hirnschlags in Stroke Unit oder Stroke Center, bis maximal 24 Stunden

99.BA.13 ‡↔ Neurologische Komplexbehandlung des akuten Hirnschlags in Stroke Center [SC], mindestens 24 Stunden bis 48 Stunden	99.BA.24 ‡↔ Neurologische Komplexbehandlung des akuten Hirnschlags in einer Stroke Unit [SU], von mehr als 48 Stunden bis 72 Stunden
99.BA.14 ‡↔ Neurologische Komplexbehandlung des akuten Hirnschlags in Stroke Center [SC], von mehr als 48 Stunden bis 72 Stunden	99.BA.26 ‡↔ Neurologische Komplexbehandlung des akuten Hirnschlags in einer Stroke Unit [SU], von mehr als 72 Stunden bis 96 Stunden
99.BA.16 ‡↔ Neurologische Komplexbehandlung des akuten Hirnschlags in Stroke Center [SC], von mehr als 72 Stunden bis 96 Stunden	99.BA.27 ‡↔ Neurologische Komplexbehandlung des akuten Hirnschlags in einer Stroke Unit [SU], von mehr als 96 Stunden
99.BA.17 ‡↔ Neurologische Komplexbehandlung des akuten Hirnschlags in Stroke Center [SC], von mehr als 96 Stunden	99.BA.31 ‡↔ Komplexbehandlung des akuten Hirnschlags im neurologischen Telekonsildienst, mindestens 24 Stunden bis 72 Stunden
99.BA.23 ‡↔ Neurologische Komplexbehandlung des akuten Hirnschlags in einer Stroke Unit [SU], mindestens 24 Stunden bis 48 Stunden	99.BA.32 ‡↔ Komplexbehandlung des akuten Hirnschlags im neurologischen Telekonsildienst, von mehr als 72 Stunden

ADRG C62**Hyphäma und konservativ behandelte Augenverletzungen**

Hauptdiagnose in Tabelle C62-1

DRG C62Z**Hyphäma und konservativ behandelte Augenverletzungen****Diagnose C62-1**

H05.5	Verbliebener (alter) Fremdkörper nach perforierender Verletzung der Orbita	S01.1	Offene Wunde des Augenlides und der Periokularregion
H11.3	Blutung der Konjunktiva	S05.0	Verletzung der Konjunktiva und Abrasio corneae ohne Angabe eines Fremdkörpers
H21.0	Hyphäma	S05.1	Prellung des Augapfels und des Orbitagewebes
H26.1	Cataracta traumatica	S05.8	Sonstige Verletzungen des Auges und der Orbita
H31.0	Chorioretinale Narben	S05.9	Verletzung des Auges und der Orbita, nicht näher bezeichnet
H31.3	Blutung und Ruptur der Aderhaut	T15.0	Fremdkörper in der Kornea
H31.4	Ablatio chorioideae	T15.1	Fremdkörper im Konjunktivalsack
H33.0	Netzhautablösung mit Netzhautriss	T15.8	Fremdkörper an sonstigen und mehreren Lokalisationen des äußeren Auges
H33.2	Seröse Netzhautablösung	T15.9	Fremdkörper im äußeren Auge, Teil nicht näher bezeichnet
H33.3	Netzhautriss ohne Netzhautablösung	T26.0	Verbrennung des Augenlides und der Periokularregion
H33.4	Traktionsablösung der Netzhaut	T26.1	Verbrennung der Kornea und des Konjunktivalsackes
H33.5	Sonstige Netzhautablösungen	T26.2	Verbrennung mit nachfolgender Ruptur und Destruktion des Augapfels
H35.6	Netzhautblutung	T26.3	Verbrennung sonstiger Teile des Auges und seiner Anhangsgebilde
H43.1	Glaskörperblutung	T26.4	Verbrennung des Auges und seiner Anhangsgebilde, Teil nicht näher bezeichnet
H44.6	Verbliebener (alter) magnetischer intraokularer Fremdkörper	T26.5	Verätzung des Augenlides und der Periokularregion
H44.7	Verbliebener (alter) amagnetischer intraokularer Fremdkörper	T26.6	Verätzung der Kornea und des Konjunktivalsackes
H59.8	Sonstige Affektionen des Auges und der Augenanhangsgebilde nach medizinischen Maßnahmen	T26.7	Verätzung mit nachfolgender Ruptur und Destruktion des Augapfels
S00.1	Prellung des Augenlides und der Periokularregion	T26.8	Verätzung sonstiger Teile des Auges und seiner Anhangsgebilde
S00.20	Sonstige oberflächliche Verletzungen des Augenlides und der Periokularregion: Art der Verletzung nicht näher bezeichnet	T26.9	Verätzung des Auges und seiner Anhangsgebilde, Teil nicht näher bezeichnet
S00.21	Sonstige oberflächliche Verletzungen des Augenlides und der Periokularregion: Schürfwunde	T49.5	Vergiftung: Ophthalmika
S00.22	Sonstige oberflächliche Verletzungen des Augenlides und der Periokularregion: Blasenbildung (nichtthermisch)	T85.2	Mechanische Komplikation durch eine intraokulare Linse
S00.23	Sonstige oberflächliche Verletzungen des Augenlides und der Periokularregion: Insektenbiss oder -stich (ungiftig)	T85.3	Mechanische Komplikation durch sonstige Augenprothesen, -implantate oder -transplantate
S00.24	Sonstige oberflächliche Verletzungen des Augenlides und der Periokularregion: Oberflächlicher Fremdkörper (Splitter)		
S00.28	Sonstige oberflächliche Verletzungen des Augenlides und der Periokularregion: Sonstige		

ADRG C63**Bösartige Neubildungen, diabetische und andere Erkrankungen des Auges**

Hauptdiagnose in Tabelle C63-1 oder Hauptdiagnose in Tabelle C63-2 oder Hauptdiagnose in Tabelle C63-3

DRG C63A**Bösartige Neubildungen der Retina und Alter < 16 Jahre**

Hauptdiagnose in Tabelle C63-4 und Alter < 16 Jahre

DRG C63B**Diabetische oder bestimmte Erkrankungen des Auges**

Hauptdiagnose in Tabelle C63-5

DRG C63C**Bösartige Neubildungen oder andere Erkrankungen des Auges****Diagnose C63-1**

A74.0	Chlamydienkonjunktivitis {H13.1}	H05.3	Deformation der Orbita
B30.0	Keratokonjunktivitis durch Adenoviren {H19.2}	H05.4	Enophthalmus
B30.1	Konjunktivitis durch Adenoviren {H13.1}	H05.8	Sonstige Affektionen der Orbita
B30.2	Pharyngokonjunktivalfieber (durch Viren)	H05.9	Affektion der Orbita, nicht näher bezeichnet
B30.3	Akute epidemische hämorrhagische Konjunktivitis (durch Enteroviren) {H13.1}	H10.0	Mukopurulente Konjunktivitis
B30.8	Sonstige Konjunktivitis durch Viren {H13.1}	H10.1	Akute allergische Konjunktivitis
B30.9	Konjunktivitis durch Viren, nicht näher bezeichnet	H10.2	Sonstige akute Konjunktivitis
B69.1	Zystizerkose der Augen	H10.3	Akute Konjunktivitis, nicht näher bezeichnet
D03.1	Melanoma in situ des Augenlides, einschließlich Kanthus	H10.4	Chronische Konjunktivitis
D04.1	Carcinoma in situ: Haut des Augenlides, einschließlich Kanthus	H10.5	Blepharokonjunktivitis
D09.2	Carcinoma in situ: Auge	H10.8	Sonstige Konjunktivitis
D22.1	Melanozytennävus des Augenlides, einschließlich Kanthus	H10.9	Konjunktivitis, nicht näher bezeichnet
D23.1	Sonstige gutartige Neubildungen: Haut des Augenlides, einschließlich Kanthus	H11.0	Pterygium
D31.0	Gutartige Neubildung: Konjunktiva	H11.1	Konjunktivadegeneration und -einlagerungen
D31.1	Gutartige Neubildung: Kornea	H11.2	Narben der Konjunktiva
D31.2	Gutartige Neubildung: Retina	H11.4	Sonstige Gefäßkrankheiten und Zysten der Konjunktiva
D31.3	Gutartige Neubildung: Chorioidea	H11.8	Sonstige näher bezeichnete Affektionen der Konjunktiva
D31.4	Gutartige Neubildung: Ziliarkörper	H11.9	Affektion der Konjunktiva, nicht näher bezeichnet
D31.5	Gutartige Neubildung: Tränenrüse und Tränenwege	H15.0	Skleritis
D31.9	Gutartige Neubildung: Auge, nicht näher bezeichnet	H15.1	Episkleritis
E50.0	Vitamin-A-Mangel mit Xerosis conjunctivae	H15.8	Sonstige Affektionen der Sklera
E50.1	Vitamin-A-Mangel mit Bitot-Flecken und Xerosis conjunctivae	H15.9	Affektion der Sklera, nicht näher bezeichnet
E50.2	Vitamin-A-Mangel mit Hornhautxerose	H16.1	Sonstige oberflächliche Keratitis ohne Konjunktivitis
E50.3	Vitamin-A-Mangel mit Hornhautulzeration und Hornhautxerose	H16.2	Keratokonjunktivitis
E50.4	Vitamin-A-Mangel mit Keratomalazie	H16.4	Neovaskularisation der Hornhaut
E50.5	Vitamin-A-Mangel mit Nachtblindheit	H16.9	Keratitis, nicht näher bezeichnet
E50.6	Vitamin-A-Mangel mit xerophthalmischen Narben der Hornhaut	H17.0	Leukoma adhaerens
E50.7	Sonstige Manifestationen des Vitamin-A-Mangels am Auge	H17.1	Sonstige zentrale Hornhauttrübung
H00.0	Hordeolum und sonstige tiefe Entzündung des Augenlides	H17.8	Sonstige Hornhautnarben und -trübungen
H01.0	Blepharitis	H17.9	Hornhautnarbe und -trübung, nicht näher bezeichnet
H01.1	Nichtinfektiöse Dermatosen des Augenlides	H18.0	Hornhautpigmentierungen und -einlagerungen
H01.8	Sonstige näher bezeichnete Entzündungen des Augenlides	H18.1	Keratopathia bullosa
H01.9	Entzündung des Augenlides, nicht näher bezeichnet	H18.2	Sonstiges Hornhautödem
H04.0	Dakryoadenitis	H18.3	Veränderungen an den Hornhautmembranen
H04.1	Sonstige Affektionen der Tränenrüse	H18.4	Hornhautdegeneration
H04.2	Epiphora	H18.5	Hereditäre Hornhautdystrophien
H04.3	Akute und nicht näher bezeichnete Entzündung der Tränenwege	H18.6	Keratokonus
H04.4	Chronische Entzündung der Tränenwege	H18.7	Sonstige Hornhautdeformitäten
H05.1	Chronische entzündliche Affektionen der Orbita	H18.8	Sonstige näher bezeichnete Affektionen der Hornhaut
H05.2	Exophthalmus	H18.9	Affektion der Hornhaut, nicht näher bezeichnet
		H20.1	Chronische Iridozyklitis
		H20.2	Phakogene Iridozyklitis
		H20.8	Sonstige Iridozyklitis
		H20.9	Iridozyklitis, nicht näher bezeichnet
		H21.1	Sonstige Gefäßkrankheiten der Iris und des Ziliarkörpers
		H21.2	Degeneration der Iris und des Ziliarkörpers
		H21.3	Zyste der Iris, des Ziliarkörpers und der Vorderkammer

H21.4	Pupillarmembranen	H53.9	Sehstörung, nicht näher bezeichnet
H21.5	Sonstige Adhäsionen und Abriss der Iris und des Ziliarkörpers	H54.0	Blindheit und hochgradige Sehbehinderung, binokular
H21.8	Sonstige näher bezeichnete Affektionen der Iris und des Ziliarkörpers	H54.1	Schwere Sehbeeinträchtigung, binokular
H21.9	Affektion der Iris und des Ziliarkörpers, nicht näher bezeichnet	H54.2	Mittelschwere Sehbeeinträchtigung, binokular
H26.0	Infantile, juvenile und präsenile Katarakt	H54.3	Leichte Sehbeeinträchtigung, binokular
H26.2	Cataracta complicata	H54.4	Blindheit und hochgradige Sehbehinderung, monokular
H27.0	Aphakie	H54.5	Schwere Sehbeeinträchtigung, monokular
H27.1	Luxation der Linse	H54.6	Mittelschwere Sehbeeinträchtigung, monokular
H27.8	Sonstige näher bezeichnete Affektionen der Linse	H54.9	Nicht näher bezeichnete Sehbeeinträchtigung (binokular)
H27.9	Affektion der Linse, nicht näher bezeichnet	H57.1	Augenschmerzen
H30.0	Fokale Chorioretinitis	H57.8	Sonstige näher bezeichnete Affektionen des Auges und der Augenanhangsgebilde
H30.1	Disseminierte Chorioretinitis	H57.9	Affektion des Auges und der Augenanhangsgebilde, nicht näher bezeichnet
H30.2	Cyclitis posterior	H59.0	Keratopathie (bullös-aphak) nach Kataraktextraktion
H30.8	Sonstige Chorioretinitiden	H59.9	Affektion des Auges und der Augenanhangsgebilde nach medizinischen Maßnahmen, nicht näher bezeichnet
H30.9	Chorioretinitis, nicht näher bezeichnet	Q10.0	Angeborene Ptose
H31.1	Degenerative Veränderung der Aderhaut	Q10.1	Angeborenes Ektropium
H31.2	Hereditäre Dystrophie der Aderhaut	Q10.2	Angeborenes Entropium
H31.8	Sonstige näher bezeichnete Affektionen der Aderhaut	Q10.3	Sonstige angeborene Fehlbildungen des Augenlides
H31.9	Affektion der Aderhaut, nicht näher bezeichnet	Q10.4	Fehlen und Agenesie des Tränenapparates
H33.1	Retinoschisis und Zysten der Netzhaut	Q10.5	Angeborene Stenose und Striktur des Canaliculus lacrimalis
H35.0	Retinopathien des Augenhintergrundes und Veränderungen der Netzhautgefäße	Q10.6	Sonstige angeborene Fehlbildungen des Tränenapparates
H35.1	Retinopathia praematurorum	Q10.7	Angeborene Fehlbildung der Orbita
H35.2	Sonstige proliferative Retinopathie	Q11.0	Zystenauge [cystic eyeball]
H35.30	Altersbedingte feuchte Makuladegeneration	Q11.1	Sonstiger Anophthalmus
H35.31	Altersbedingte trockene Makuladegeneration	Q11.2	Mikrophthalmus
H35.38	Sonstige Degeneration der Makula und des hinteren Poles	Q11.3	Makrophthalmus
H35.39	Degeneration der Makula und des hinteren Poles, nicht näher bezeichnet	Q12.0	Cataracta congenita
H35.4	Periphere Netzhautdegeneration	Q12.1	Angeborene Linsenverlagerung
H35.5	Hereditäre Netzhautdystrophie	Q12.2	Linsenkolobom
H35.7	Abhebung von Netzhautschichten	Q12.3	Angeborene Aphakie
H35.8	Sonstige näher bezeichnete Affektionen der Netzhaut	Q12.4	Sphärophakie
H35.9	Affektion der Netzhaut, nicht näher bezeichnet	Q12.8	Sonstige angeborene Fehlbildungen der Linse
H43.0	Glaskörperprolaps	Q12.9	Angeborene Fehlbildung der Linse, nicht näher bezeichnet
H43.2	Kristalline Ablagerungen im Glaskörper	Q13.0	Iriskolobom
H43.3	Sonstige Glaskörpertrübungen	Q13.1	Fehlen der Iris (angeboren)
H43.8	Sonstige Affektionen des Glaskörpers	Q13.2	Sonstige angeborene Fehlbildungen der Iris
H43.9	Affektion des Glaskörpers, nicht näher bezeichnet	Q13.3	Angeborene Hornhauttrübung
H44.2	Degenerative Myopie	Q13.4	Sonstige angeborene Fehlbildungen der Kornea
H44.3	Sonstige degenerative Affektionen des Augapfels	Q13.5	Blaue Sklera
H44.4	Hypotonia bulbi	Q13.8	Sonstige angeborene Fehlbildungen des vorderen Augenabschnittes
H44.5	Degenerationszustände des Augapfels	Q13.9	Angeborene Fehlbildung des vorderen Augenabschnittes, nicht näher bezeichnet
H44.8	Sonstige Affektionen des Augapfels	Q14.0	Angeborene Fehlbildung des Glaskörpers
H44.9	Affektion des Augapfels, nicht näher bezeichnet	Q14.1	Angeborene Fehlbildung der Retina
H50.6	Mechanisch bedingter Strabismus	Q14.2	Angeborene Fehlbildung der Papille
H50.9	Strabismus, nicht näher bezeichnet	Q14.3	Angeborene Fehlbildung der Chorioidea
H51.0	Konjugierte Blicklähmung	Q14.8	Sonstige angeborene Fehlbildungen des hinteren Augenabschnittes
H51.1	Konvergenzschwäche und Konvergenzexzess	Q14.9	Angeborene Fehlbildung des hinteren Augenabschnittes, nicht näher bezeichnet
H51.9	Störung der Blickbewegungen, nicht näher bezeichnet	Q15.8	Sonstige näher bezeichnete angeborene Fehlbildungen des Auges
H52.0	Hypermetropie	Q15.9	Angeborene Fehlbildung des Auges, nicht näher bezeichnet
H52.1	Myopie	R44.1	Optische Halluzinationen
H52.2	Astigmatismus	S05.2	Rissverletzung und Ruptur des Auges mit Prolaps oder Verlust intraokularen Gewebes
H52.3	Anisometropie und Aniseikonie	S05.3	Rissverletzung des Auges ohne Prolaps oder Verlust intraokularen Gewebes
H52.4	Presbyopie		
H52.5	Akkommodationsstörungen		
H52.6	Sonstige Refraktionsfehler		
H52.7	Refraktionsfehler, nicht näher bezeichnet		
H53.0	Amblyopia ex anopsia		
H53.1	Subjektive Sehstörungen		
H53.3	Sonstige Störungen des binokularen Sehens		
H53.5	Farbsinnstörungen		
H53.6	Nachtblindheit		
H53.8	Sonstige Sehstörungen		

S05.4	Penetrierende Wunde der Orbita mit oder ohne Fremdkörper	S05.6	Penetrierende Wunde des Augapfels ohne Fremdkörper
S05.5	Penetrierende Wunde des Augapfels mit Fremdkörper	S05.7	Abriss des Augapfels
		Z94.7	Zustand nach Keratoplastik

Diagnose C63-2

C43.1	Bösartiges Melanom des Augenlides, einschließlich Kanthus	C69.5	Bösartige Neubildung: Tränendrüse und Tränenwege
C44.1	Sonstige bösartige Neubildungen: Haut des Augenlides, einschließlich Kanthus	C69.8	Bösartige Neubildung: Auge und Augenanhangsgebilde, mehrere Teilbereiche überlappend
C69.0	Bösartige Neubildung: Konjunktiva	C69.9	Bösartige Neubildung: Auge, nicht näher bezeichnet
C69.1	Bösartige Neubildung: Kornea	D04.1	Carcinoma in situ: Haut des Augenlides, einschließlich Kanthus
C69.2	Bösartige Neubildung: Retina	D09.2	Carcinoma in situ: Auge
C69.3	Bösartige Neubildung: Chorioidea		
C69.4	Bösartige Neubildung: Ziliarkörper		

Diagnose C63-3

B58.0	Augenerkrankung durch Toxoplasmen	E12.31	Diabetes mellitus in Verbindung mit Fehl- oder Mangelernährung [Malnutrition]: Mit Augenkomplikationen: Als entgleist bezeichnet
E10.30	Diabetes mellitus, Typ 1: Mit Augenkomplikationen: Nicht als entgleist bezeichnet	E13.30	Sonstiger näher bezeichneter Diabetes mellitus: Mit Augenkomplikationen: Nicht als entgleist bezeichnet
E10.31	Diabetes mellitus, Typ 1: Mit Augenkomplikationen: Als entgleist bezeichnet	E13.31	Sonstiger näher bezeichneter Diabetes mellitus: Mit Augenkomplikationen: Als entgleist bezeichnet
E11.30	Diabetes mellitus, Typ 2: Mit Augenkomplikationen: Nicht als entgleist bezeichnet	E14.30	Nicht näher bezeichneter Diabetes mellitus: Mit Augenkomplikationen: Nicht als entgleist bezeichnet
E11.31	Diabetes mellitus, Typ 2: Mit Augenkomplikationen: Als entgleist bezeichnet	E14.31	Nicht näher bezeichneter Diabetes mellitus: Mit Augenkomplikationen: Als entgleist bezeichnet
E12.30	Diabetes mellitus in Verbindung mit Fehl- oder Mangelernährung [Malnutrition]: Mit Augenkomplikationen: Nicht als entgleist bezeichnet	H20.0	Akute und subakute Iridozyklitis

Diagnose C63-4

C69.2 Bösartige Neubildung: Retina

Diagnose C63-5

B30.0	Keratokonjunktivitis durch Adenoviren {H19.2}	E13.31	Sonstiger näher bezeichneter Diabetes mellitus: Mit Augenkomplikationen: Als entgleist bezeichnet
B30.1	Konjunktivitis durch Adenoviren {H13.1}	E14.30	Nicht näher bezeichneter Diabetes mellitus: Mit Augenkomplikationen: Nicht als entgleist bezeichnet
B58.0	Augenerkrankung durch Toxoplasmen	E14.31	Nicht näher bezeichneter Diabetes mellitus: Mit Augenkomplikationen: Als entgleist bezeichnet
E10.30	Diabetes mellitus, Typ 1: Mit Augenkomplikationen: Nicht als entgleist bezeichnet	H20.0	Akute und subakute Iridozyklitis
E10.31	Diabetes mellitus, Typ 1: Mit Augenkomplikationen: Als entgleist bezeichnet	H20.1	Chronische Iridozyklitis
E11.30	Diabetes mellitus, Typ 2: Mit Augenkomplikationen: Nicht als entgleist bezeichnet	H20.2	Phakogene Iridozyklitis
E11.31	Diabetes mellitus, Typ 2: Mit Augenkomplikationen: Als entgleist bezeichnet	H20.8	Sonstige Iridozyklitis
E12.30	Diabetes mellitus in Verbindung mit Fehl- oder Mangelernährung [Malnutrition]: Mit Augenkomplikationen: Nicht als entgleist bezeichnet	H20.9	Iridozyklitis, nicht näher bezeichnet
E12.31	Diabetes mellitus in Verbindung mit Fehl- oder Mangelernährung [Malnutrition]: Mit Augenkomplikationen: Als entgleist bezeichnet	H30.0	Fokale Chorioretinitis
E13.00	Sonstiger näher bezeichneter Diabetes mellitus: Mit Augenkomplikationen: Nicht als entgleist bezeichnet	H30.1	Disseminierte Chorioretinitis
		H30.2	Cyclitis posterior
		H30.8	Sonstige Chorioretinitiden
		H30.9	Chorioretinitis, nicht näher bezeichnet

ADRG C64**Glaukom, Katarakt und Erkrankungen des Augenlides**

Hauptdiagnose in Tabelle C64-1

DRG C64Z**Glaukom, Katarakt und Erkrankungen des Augenlides****Diagnose C64-1**

H00.1	Chalazion	H25.2	Cataracta senilis, Morgagni-Typ
H02.0	Entropium und Trichiasis des Augenlides	H25.8	Sonstige senile Kataraktformen
H02.1	Ektropium des Augenlides	H25.9	Senile Katarakt, nicht näher bezeichnet
H02.2	Lagophthalmus	H26.3	Arzneimittelinduzierte Katarakt
H02.3	Blepharochalasis	H26.4	Cataracta secundaria
H02.5	Sonstige Affektionen mit Auswirkung auf die Augenlidfunktion	H26.8	Sonstige näher bezeichnete Kataraktformen
H02.7	Sonstige degenerative Affektionen des Augenlides und der Umgebung des Auges	H26.9	Katarakt, nicht näher bezeichnet
H02.8	Sonstige näher bezeichnete Affektionen des Augenlides	H40.0	Glaukomverdacht
H02.9	Affektion des Augenlides, nicht näher bezeichnet	H40.1	Primäres Weitwinkelglaukom
H04.5	Stenose und Insuffizienz der Tränenwege	H40.2	Primäres Engwinkelglaukom
H04.6	Sonstige Veränderungen an den Tränenwegen	H40.3	Glaukom (sekundär) nach Verletzung des Auges
H04.8	Sonstige Affektionen des Tränenapparates	H40.4	Glaukom (sekundär) nach Entzündung des Auges
H04.9	Affektion des Tränenapparates, nicht näher bezeichnet	H40.5	Glaukom (sekundär) nach sonstigen Affektionen des Auges
H25.0	Cataracta senilis incipiens	H40.6	Glaukom (sekundär) nach Arzneimittelverabreichung
H25.1	Cataracta nuclearis senilis	H40.8	Sonstiges Glaukom
		H40.9	Glaukom, nicht näher bezeichnet
		Q15.0	Angeborenes Glaukom

ADRG C86**Krankheiten und Störungen des Auges, ein Belegungstag**

Verweildauer ist gleich 1 Tag

DRG C86Z**Krankheiten und Störungen des Auges, ein Belegungstag****ADRG 901, 902****OR-Prozeduren ohne Bezug**

OR-Prozeduren ohne Bezug

DRGs 901A, 901B, 901C, 901D, 902Z

MDC 03

Krankheiten und Störungen des Ohres, der Nase, des Mundes und des Halses



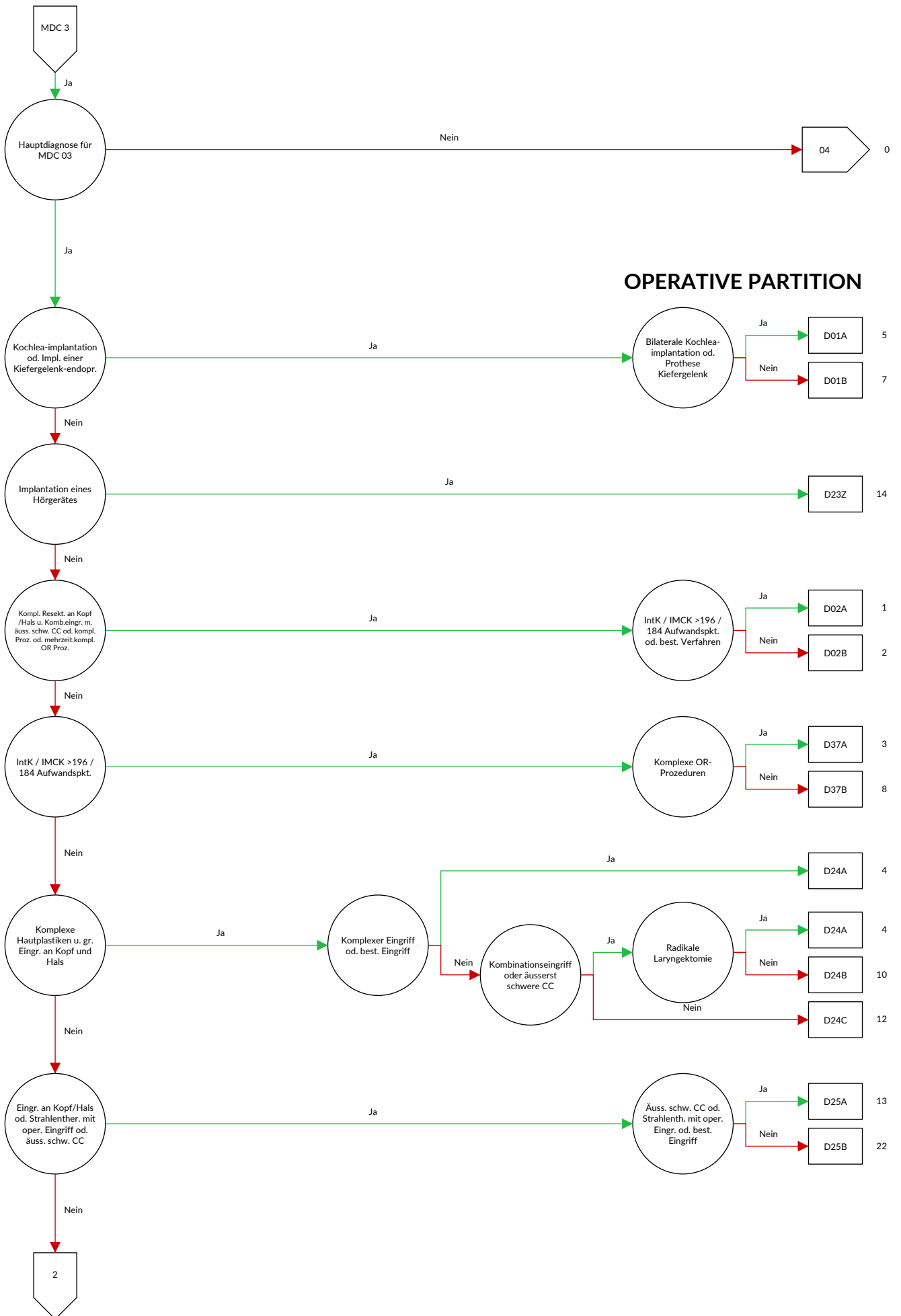

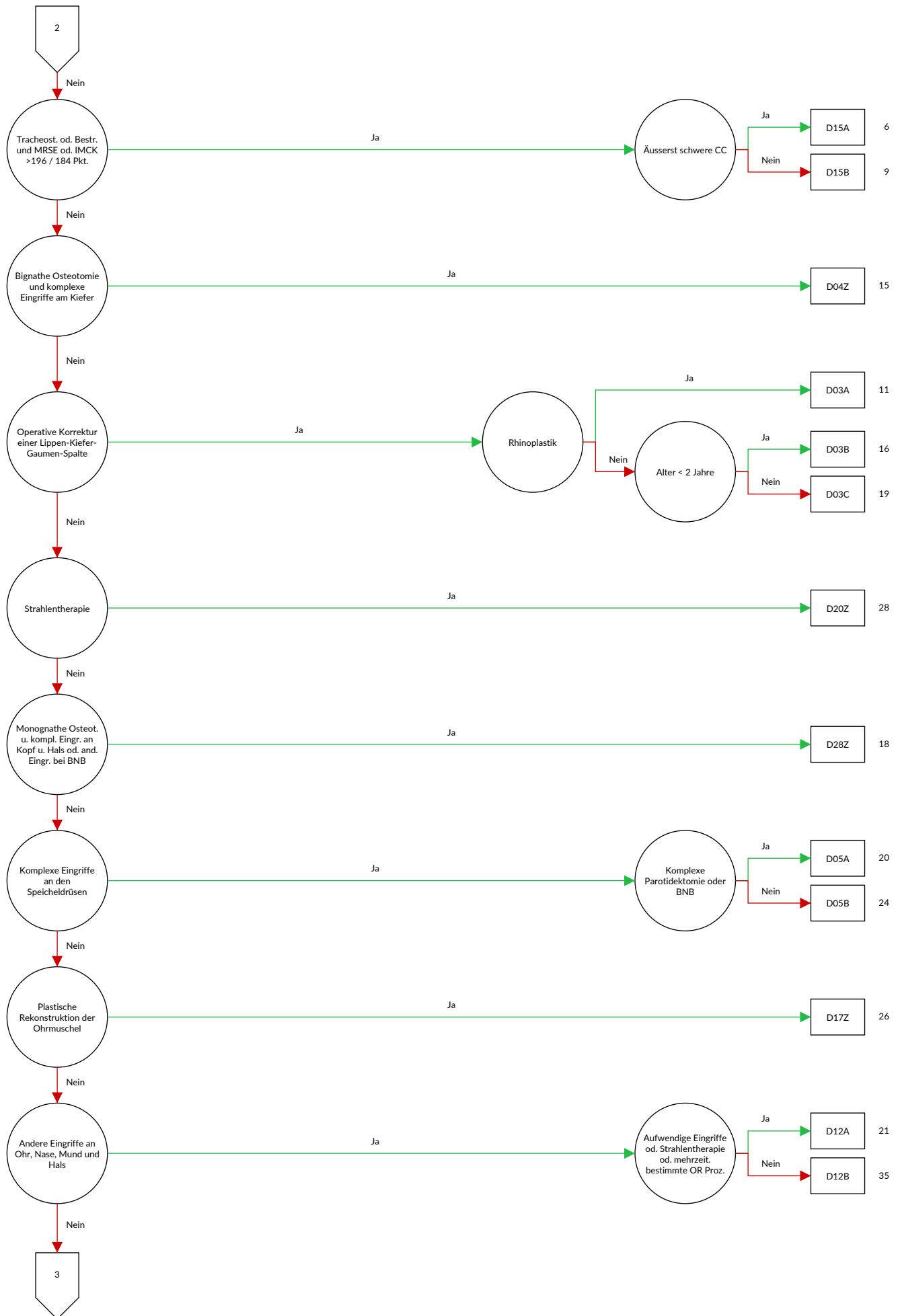

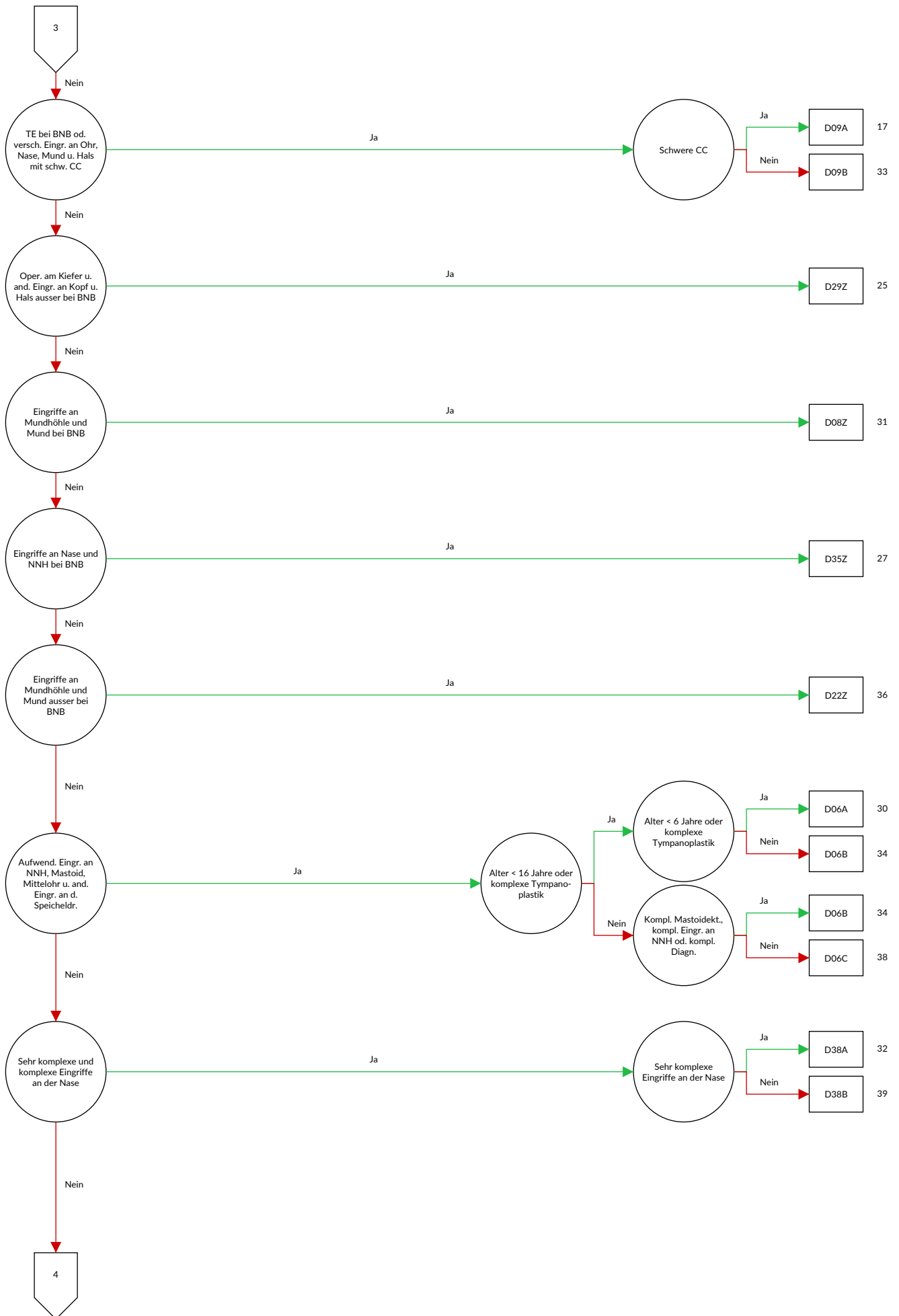

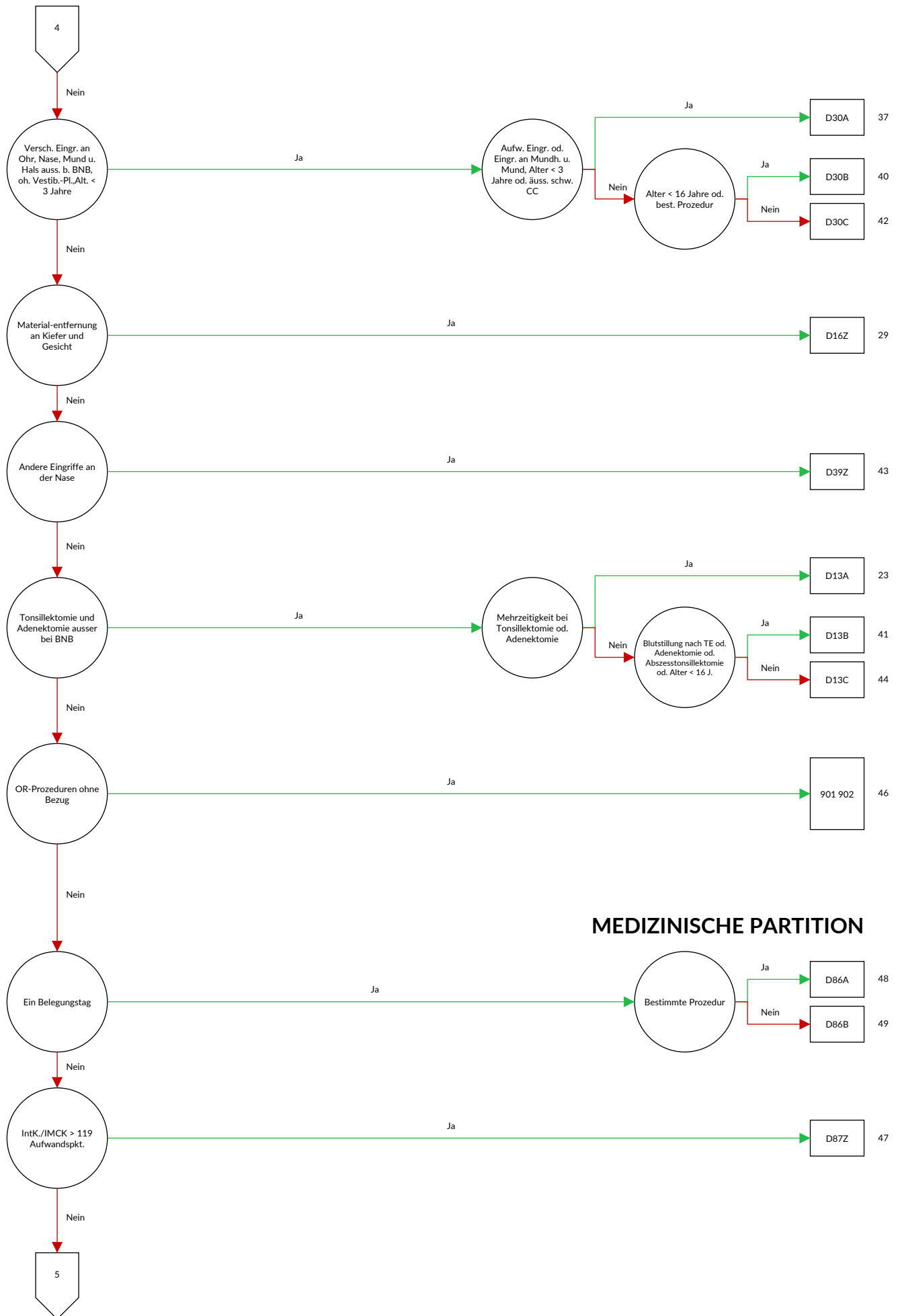

MEDIZINISCHE PARTITION



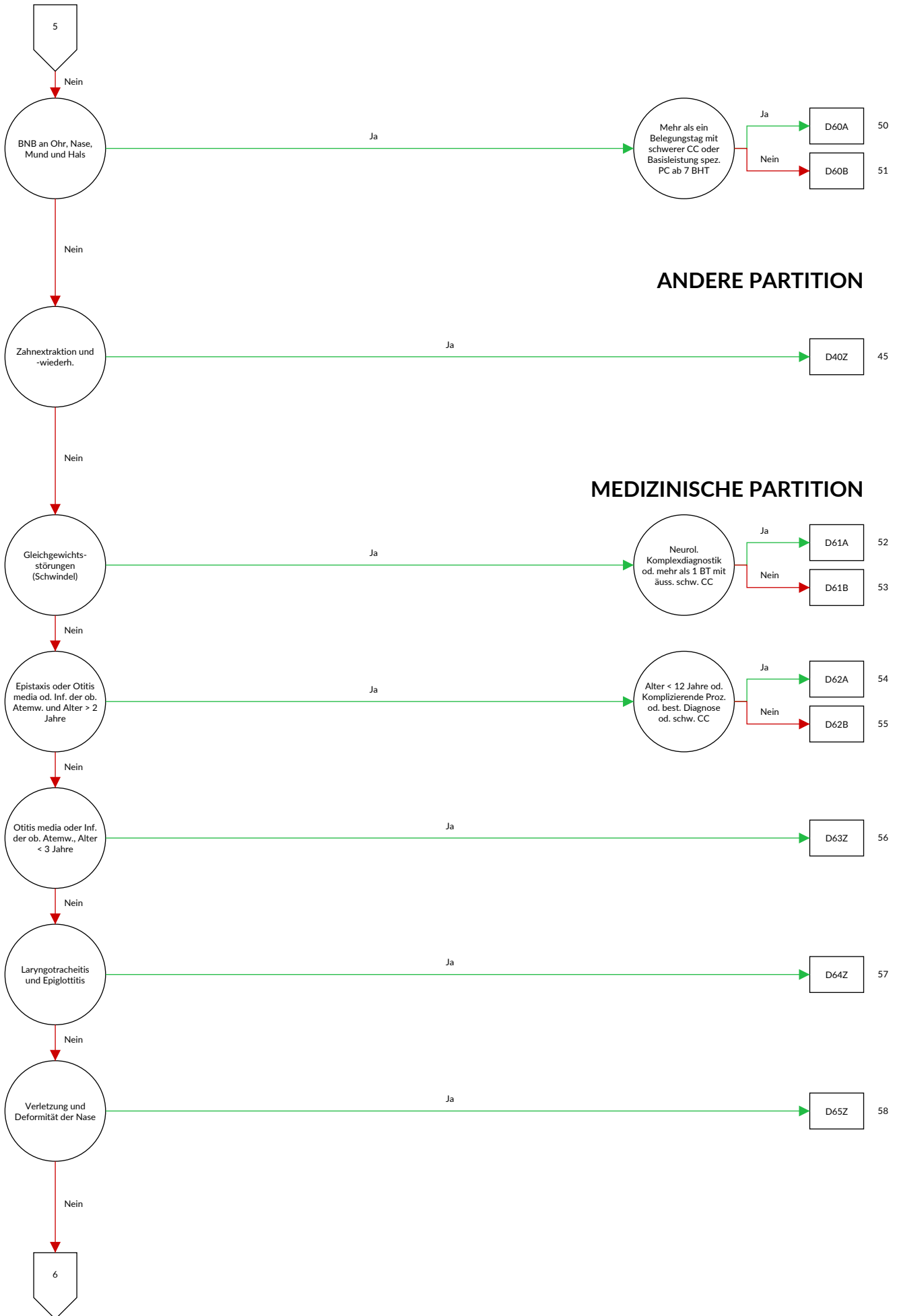

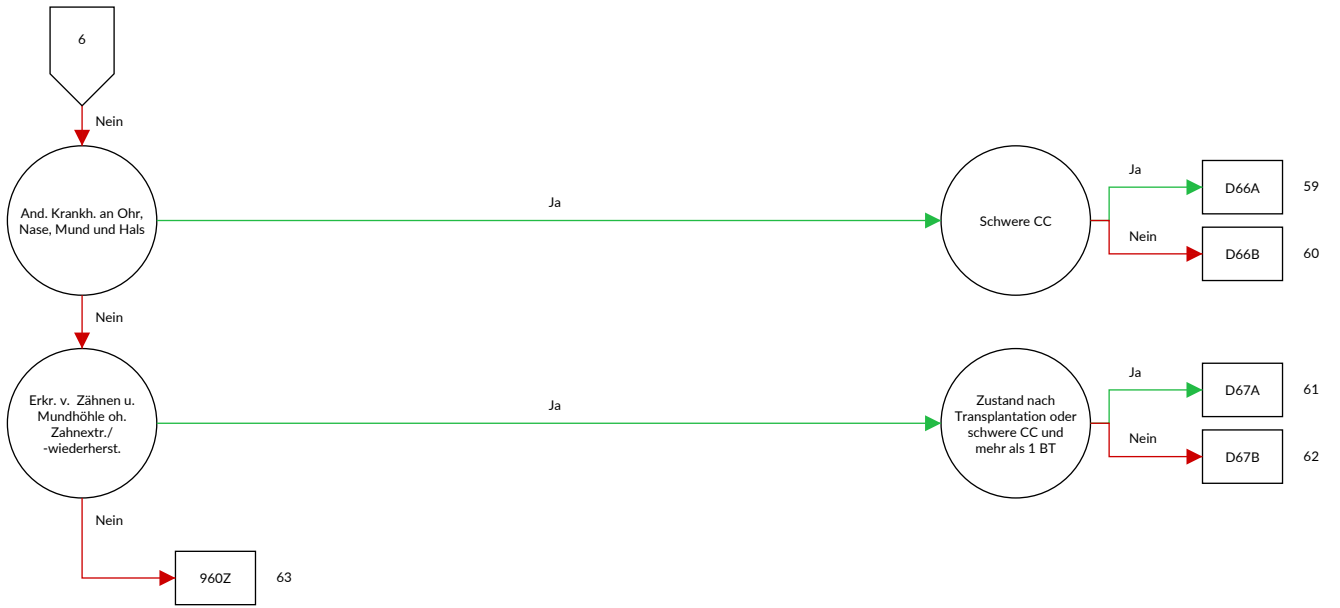

Entscheidungslogik MDC 03 Krankheiten und Störungen des Ohres, der Nase, des Mundes und des Halses

Hauptdiagnose in Tabelle MDC03-0 oder Prozedur in Tabelle MDC03-1

Diagnose MDC03-0

A18.6	Tuberkulose des Ohres	C08.1	Bösartige Neubildung: Glandula sublingualis
A36.0	Rachendiphtherie	C08.8	Bösartige Neubildung: Große Speicheldrüsen, mehrere Teilbereiche überlappend
A36.1	Nasenrachendiphtherie	C08.9	Bösartige Neubildung: Große Speicheldrüse, nicht näher bezeichnet
A36.2	Kehlkopfdiphtherie	C09.0	Bösartige Neubildung: Fossa tonsillaris
A54.5	Gonokokkenpharyngitis	C09.1	Bösartige Neubildung: Gaumenbogen (vorderer) (hinterer)
A56.4	Chlamydieninfektion des Pharynx	C09.8	Bösartige Neubildung: Tonsille, mehrere Teilbereiche überlappend
A66.5	Gangosa	C09.9	Bösartige Neubildung: Tonsille, nicht näher bezeichnet
A69.0	Nekrotisierend-ulzeröse Stomatitis	C10.0	Bösartige Neubildung: Vallecula epiglottica
A69.1	Sonstige Fusospirochätosen	C10.1	Bösartige Neubildung: Vorderfläche der Epiglottis
B00.2	Gingivostomatitis herpetica und Pharyngotonsillitis herpetica	C10.2	Bösartige Neubildung: Seitenwand des Oropharynx
B05.3	Masern, kompliziert durch Otitis media {H67.1}	C10.3	Bösartige Neubildung: Hinterwand des Oropharynx
B08.5	Vesikuläre Pharyngitis durch Enteroviren	C10.4	Bösartige Neubildung: Kiemengang
B37.0	Candida-Stomatitis	C10.8	Bösartige Neubildung: Oropharynx, mehrere Teilbereiche überlappend
C00.0	Bösartige Neubildung: Äußere Oberlippe	C10.9	Bösartige Neubildung: Oropharynx, nicht näher bezeichnet
C00.1	Bösartige Neubildung: Äußere Unterlippe	C11.0	Bösartige Neubildung: Obere Wand des Nasopharynx
C00.2	Bösartige Neubildung: Äußere Lippe, nicht näher bezeichnet	C11.1	Bösartige Neubildung: Hinterwand des Nasopharynx
C00.3	Bösartige Neubildung: Oberlippe, Innenseite	C11.2	Bösartige Neubildung: Seitenwand des Nasopharynx
C00.4	Bösartige Neubildung: Unterlippe, Innenseite	C11.3	Bösartige Neubildung: Vorderwand des Nasopharynx
C00.5	Bösartige Neubildung: Lippe, nicht näher bezeichnet, Innenseite	C11.8	Bösartige Neubildung: Nasopharynx, mehrere Teilbereiche überlappend
C00.6	Bösartige Neubildung: Lippenkommissur	C11.9	Bösartige Neubildung: Nasopharynx, nicht näher bezeichnet
C00.8	Bösartige Neubildung: Lippe, mehrere Teilbereiche überlappend	C12	Bösartige Neubildung des Recessus piriformis
C00.9	Bösartige Neubildung: Lippe, nicht näher bezeichnet	C13.0	Bösartige Neubildung: Regio postcricioidea
C01	Bösartige Neubildung des Zungengrundes	C13.1	Bösartige Neubildung: Aryepiglottische Falte, hypopharyngeale Seite
C02.0	Bösartige Neubildung: Zungenrücken	C13.2	Bösartige Neubildung: Hinterwand des Hypopharynx
C02.1	Bösartige Neubildung: Zungenrand	C13.8	Bösartige Neubildung: Hypopharynx, mehrere Teilbereiche überlappend
C02.2	Bösartige Neubildung: Zungenunterfläche	C13.9	Bösartige Neubildung: Hypopharynx, nicht näher bezeichnet
C02.3	Bösartige Neubildung: Vordere zwei Drittel der Zunge, Bereich nicht näher bezeichnet	C14.0	Bösartige Neubildung: Pharynx, nicht näher bezeichnet
C02.4	Bösartige Neubildung: Zungentonsille	C14.2	Bösartige Neubildung: Lymphatischer Rachenring [Waldeyer]
C02.8	Bösartige Neubildung: Zunge, mehrere Teilbereiche überlappend	C14.8	Bösartige Neubildung: Lippe, Mundhöhle und Pharynx, mehrere Teilbereiche überlappend
C02.9	Bösartige Neubildung: Zunge, nicht näher bezeichnet	C30.0	Bösartige Neubildung: Nasenhöhle
C03.0	Bösartige Neubildung: Oberkieferzahnfleisch	C30.1	Bösartige Neubildung: Mittelohr
C03.1	Bösartige Neubildung: Unterkieferzahnfleisch	C31.0	Bösartige Neubildung: Sinus maxillaris [Kieferhöhle]
C03.9	Bösartige Neubildung: Zahnfleisch, nicht näher bezeichnet	C31.1	Bösartige Neubildung: Sinus ethmoidalis [Siebbeinzellen]
C04.0	Bösartige Neubildung: Vorderer Teil des Mundbodens	C31.2	Bösartige Neubildung: Sinus frontalis [Stirnhöhle]
C04.1	Bösartige Neubildung: Seitlicher Teil des Mundbodens	C31.3	Bösartige Neubildung: Sinus sphenoidalis [Keilbeinhöhle]
C04.8	Bösartige Neubildung: Mundboden, mehrere Teilbereiche überlappend	C31.8	Bösartige Neubildung: Nasennebenhöhlen, mehrere Teilbereiche überlappend
C04.9	Bösartige Neubildung: Mundboden, nicht näher bezeichnet	C31.9	Bösartige Neubildung: Nasennebenhöhle, nicht näher bezeichnet
C05.0	Bösartige Neubildung: Harter Gaumen	C32.0	Bösartige Neubildung: Glottis
C05.1	Bösartige Neubildung: Weicher Gaumen	C32.1	Bösartige Neubildung: Supraglottis
C05.2	Bösartige Neubildung: Uvula	C32.2	Bösartige Neubildung: Subglottis
C05.8	Bösartige Neubildung: Gaumen, mehrere Teilbereiche überlappend	C32.3	Bösartige Neubildung: Larynxknorpel
C05.9	Bösartige Neubildung: Gaumen, nicht näher bezeichnet	C32.8	Bösartige Neubildung: Larynx, mehrere Teilbereiche überlappend
C06.0	Bösartige Neubildung: Wangenschleimhaut		
C06.1	Bösartige Neubildung: Vestibulum oris		
C06.2	Bösartige Neubildung: Retromolarregion		
C06.8	Bösartige Neubildung: Sonstige und nicht näher bezeichnete Teile des Mundes, mehrere Teilbereiche überlappend		
C06.9	Bösartige Neubildung: Mund, nicht näher bezeichnet		
C07	Bösartige Neubildung der Parotis		
C08.0	Bösartige Neubildung: Glandula submandibularis		

C32.9	Bösartige Neubildung: Larynx, nicht näher bezeichnet	H62.8	Sonstige Krankheiten des äußeren Ohres bei anderenorts klassifizierten Krankheiten
C39.0	Bösartige Neubildung: Obere Atemwege, Teil nicht näher bezeichnet	H65.0	Akute seröse Otitis media
C41.02	Bösartige Neubildung des Knochens und des Gelenkknorpels: Maxillofazial	H65.1	Sonstige akute nichteitrigige Otitis media
C41.1	Bösartige Neubildung des Knochens und des Gelenkknorpels: Unterkieferknochen	H65.2	Chronische seröse Otitis media
C46.2	Kaposi-Sarkom des Gaumens	H65.3	Chronische muköse Otitis media
C76.0	Bösartige Neubildung ungenau bezeichneter Lokalisationen: Kopf, Gesicht und Hals	H65.4	Sonstige chronische nichteitrigige Otitis media
D00.0	Carcinoma in situ: Lippe, Mundhöhle und Pharynx	H65.9	Nichteitrigige Otitis media, nicht näher bezeichnet
D02.0	Carcinoma in situ: Larynx	H66.0	Akute eitrigige Otitis media
D10.0	Gutartige Neubildung: Lippe	H66.2	Chronische mesotympanale eitrigige Otitis media
D10.1	Gutartige Neubildung: Zunge	H66.3	Chronische epitympanale Otitis media
D10.2	Gutartige Neubildung: Mundboden	H66.4	Sonstige chronische eitrigige Otitis media
D10.3	Gutartige Neubildung: Sonstige und nicht näher bezeichnete Teile des Mundes	H66.6	Eitrigige Otitis media, nicht näher bezeichnet
D10.4	Gutartige Neubildung: Tonsille	H66.9	Otitis media, nicht näher bezeichnet
D10.5	Gutartige Neubildung: Sonstige Teile des Oropharynx	H67.0	Otitis media bei anderenorts klassifizierten bakteriellen Krankheiten
D10.6	Gutartige Neubildung: Nasopharynx	H67.1	Otitis media bei anderenorts klassifizierten Viruskrankheiten
D10.7	Gutartige Neubildung: Hypopharynx	H67.8	Otitis media bei sonstigen anderenorts klassifizierten Krankheiten
D10.9	Gutartige Neubildung: Pharynx, nicht näher bezeichnet	H68.0	Entzündung der Tuba auditiva
D11.0	Gutartige Neubildung: Parotis	H68.1	Verschluss der Tuba auditiva
D11.7	Gutartige Neubildung: Sonstige große Speicheldrüsen	H69.0	Erweiterte Tuba auditiva
D11.9	Gutartige Neubildung: Große Speicheldrüse, nicht näher bezeichnet	H69.8	Sonstige näher bezeichnete Krankheiten der Tuba auditiva
D14.0	Gutartige Neubildung: Mittelohr, Nasenhöhle und Nasennebenhöhlen	H69.9	Krankheit der Tuba auditiva, nicht näher bezeichnet
D14.1	Gutartige Neubildung: Larynx	H70.0	Akute Mastoiditis
D16.5	Gutartige Neubildung des Knochens und des Gelenkknorpels: Unterkieferknochen	H70.1	Chronische Mastoiditis
D18.05	Hämangiom: Ohr, Nase, Mund und Rachen	H70.2	Petrositis
D21.0	Sonstige gutartige Neubildungen: Bindegewebe und andere Weichteilgewebe des Kopfes, des Gesichtes und des Halses	H70.8	Sonstige Mastoiditis und verwandte Zustände
D37.0	Neubildung unsicheren oder unbekanntes Verhaltens: Lippe, Mundhöhle und Pharynx	H70.9	Mastoiditis, nicht näher bezeichnet
D38.0	Neubildung unsicheren oder unbekanntes Verhaltens: Larynx	H71	Cholesteatom des Mittelohres
H60.0	Abszess des äußeren Ohres	H72.0	Zentrale Perforation des Trommelfells
H60.1	Phlegmone des äußeren Ohres	H72.1	Trommelfellperforation am Recessus epitympanicus
H60.2	Otitis externa maligna	H72.2	Sonstige randständige Trommelfellperforationen
H60.3	Sonstige infektiöse Otitis externa	H72.8	Sonstige Trommelfellperforationen
H60.4	Cholesteatom im äußeren Ohr	H72.9	Trommelfellperforation, nicht näher bezeichnet
H60.5	Akute Otitis externa, nichtinfektiös	H73.0	Akute Myringitis
H60.8	Sonstige Otitis externa	H73.1	Chronische Myringitis
H60.9	Otitis externa, nicht näher bezeichnet	H73.8	Sonstige näher bezeichnete Krankheiten des Trommelfells
H61.0	Perichondritis des äußeren Ohres	H73.9	Krankheit des Trommelfells, nicht näher bezeichnet
H61.1	Nichtinfektiöse Krankheiten der Ohrmuschel	H74.0	Tympanosklerose
H61.2	Zeruminalpfropf	H74.1	Otitis media adhaesiva
H61.3	Erworbene Stenose des äußeren Gehörganges	H74.2	Kontinuitätsunterbrechung oder Dislokation der Gehörknöchelchenkette
H61.8	Sonstige näher bezeichnete Krankheiten des äußeren Ohres	H74.3	Sonstige erworbene Anomalien der Gehörknöchelchen
H61.9	Krankheit des äußeren Ohres, nicht näher bezeichnet	H74.4	Polyp im Mittelohr
H62.0	Otitis externa bei anderenorts klassifizierten bakteriellen Krankheiten	H74.8	Sonstige näher bezeichnete Krankheiten des Mittelohres und des Warzenfortsatzes
H62.1	Otitis externa bei anderenorts klassifizierten Viruskrankheiten	H74.9	Krankheit des Mittelohres und des Warzenfortsatzes, nicht näher bezeichnet
H62.2	Otitis externa bei anderenorts klassifizierten Mykosen	H75.0	Mastoiditis bei anderenorts klassifizierten infektiösen und parasitären Krankheiten
H62.3	Otitis externa bei sonstigen anderenorts klassifizierten infektiösen und parasitären Krankheiten	H75.8	Sonstige näher bezeichnete Krankheiten des Mittelohres und des Warzenfortsatzes bei anderenorts klassifizierten Krankheiten
H62.4	Otitis externa bei sonstigen anderenorts klassifizierten Krankheiten	H80.0	Otosklerose mit Beteiligung der Fenestra vestibuli, nichtobliterierend
		H80.1	Otosklerose mit Beteiligung der Fenestra vestibuli, obliterierend
		H80.2	Otosclerosis cochleae
		H80.8	Sonstige Otosklerose
		H80.9	Otosklerose, nicht näher bezeichnet
		H81.0	Ménière-Krankheit
		H81.1	Benigner paroxysmaler Schwindel
		H81.2	Neuropathia vestibularis
		H81.3	Sonstiger peripherer Schwindel
		H81.4	Schwindel zentralen Ursprungs
		H81.8	Sonstige Störungen der Vestibularfunktion

H81.9	Störung der Vestibularfunktion, nicht näher bezeichnet	J02.9	Akute Pharyngitis, nicht näher bezeichnet
H82	Schwindelsynndrome bei anderenorts klassifizierten Krankheiten	J03.0	Streptokokken-Tonsillitis
H83.0	Labyrinthitis	J03.8	Akute Tonsillitis durch sonstige näher bezeichnete Erreger
H83.1	Labyrinthfistel	J03.9	Akute Tonsillitis, nicht näher bezeichnet
H83.2	Funktionsstörung des Labyrinths	J04.0	Akute Laryngitis
H83.3	Lärmschädigungen des Innenohres	J04.2	Akute Laryngotracheitis
H83.8	Sonstige näher bezeichnete Krankheiten des Innenohres	J05.0	Akute obstruktive Laryngitis [Krupp]
H83.9	Krankheit des Innenohres, nicht näher bezeichnet	J05.1	Akute Epiglottitis
H90.0	Einseitiger Hörverlust durch Schalleitungsstörung	J06.0	Akute Laryngopharyngitis
H90.1	Einseitiger Hörverlust durch Schalleitungsstörung bei nicht eingeschränktem Hörvermögen der anderen Seite	J06.8	Sonstige akute Infektionen an mehreren Lokalisationen der oberen Atemwege
H90.2	Hörverlust durch Schalleitungsstörung, nicht näher bezeichnet	J06.9	Akute Infektion der oberen Atemwege, nicht näher bezeichnet
H90.3	Beidseitiger Hörverlust durch Schallempfindungsstörung	J10.1	Grippe mit sonstigen Manifestationen an den Atemwegen, saisonale Influenzaviren nachgewiesen
H90.4	Einseitiger Hörverlust durch Schallempfindungsstörung bei nicht eingeschränktem Hörvermögen der anderen Seite	J11.1	Grippe mit sonstigen Manifestationen an den Atemwegen, Viren nicht nachgewiesen
H90.5	Hörverlust durch Schallempfindungsstörung, nicht näher bezeichnet	J30.0	Rhinopathia vasomotorica
H90.6	Kombinierter beidseitiger Hörverlust durch Schalleitungs- und Schallempfindungsstörung	J30.1	Allergische Rhinopathie durch Pollen
H90.7	Kombinierter einseitiger Hörverlust durch Schalleitungs- und Schallempfindungsstörung bei nicht eingeschränktem Hörvermögen der anderen Seite	J30.2	Sonstige saisonale allergische Rhinopathie
H90.8	Kombinierter Hörverlust durch Schalleitungs- und Schallempfindungsstörung, nicht näher bezeichnet	J30.3	Sonstige allergische Rhinopathie
H91.0	Ototoxischer Hörverlust	J30.4	Allergische Rhinopathie, nicht näher bezeichnet
H91.1	Presbyakusis	J31.0	Chronische Rhinitis
H91.2	Idiopathischer Hörsturz	J31.1	Chronische Rhinopharyngitis
H91.3	Taubstummheit, anderenorts nicht klassifiziert	J31.2	Chronische Pharyngitis
H91.8	Sonstiger näher bezeichneter Hörverlust	J32.0	Chronische Sinusitis maxillaris
H91.9	Hörverlust, nicht näher bezeichnet	J32.1	Chronische Sinusitis frontalis
H92.0	Otalgie	J32.2	Chronische Sinusitis ethmoidalis
H92.1	Otorrhoe	J32.3	Chronische Sinusitis sphenoidalis
H92.2	Blutung aus dem äußeren Gehörgang	J32.4	Chronische Pansinusitis
H93.0	Degenerative und vaskuläre Krankheiten des Ohres	J32.8	Sonstige chronische Sinusitis
H93.1	Tinnitus aurium	J32.9	Chronische Sinusitis, nicht näher bezeichnet
H93.2	Sonstige abnorme Hörempfindungen	J33.0	Polyp der Nasenhöhle
H93.3	Krankheiten des N. vestibulocochlearis [VIII. Hirnnerv]	J33.1	Polyposis nasalis deformans
H93.8	Sonstige näher bezeichnete Krankheiten des Ohres	J33.8	Sonstige Polypen der Nasennebenhöhlen
H93.9	Krankheit des Ohres, nicht näher bezeichnet	J33.9	Nasenpolyp, nicht näher bezeichnet
H94.0	Entzündung des N. vestibulocochlearis [VIII. Hirnnerv] bei anderenorts klassifizierten infektiösen und parasitären Krankheiten	J34.0	Abszess, Furunkel und Karbunkel der Nase
H94.8	Sonstige näher bezeichnete Krankheiten des Ohres bei anderenorts klassifizierten Krankheiten	J34.1	Zyste oder Mukozele der Nase und der Nasennebenhöhle
H95.0	Rezidivierendes Cholesteatom in der Mastoidhöhle nach Mastoidektomie	J34.2	Nasenseptumdeviation
H95.1	Sonstige Krankheiten nach Mastoidektomie	J34.3	Hypertrophie der Nasenmuscheln
H95.8	Sonstige Krankheiten des Ohres und des Warzenfortsatzes nach medizinischen Maßnahmen	J34.8	Sonstige näher bezeichnete Krankheiten der Nase und der Nasennebenhöhlen
H95.9	Krankheit des Ohres und des Warzenfortsatzes nach medizinischen Maßnahmen, nicht näher bezeichnet	J35.0	Chronische Tonsillitis
J00	Akute Rhinopharyngitis [Erkältungsschnupfen]	J35.1	Hyperplasie der Gaumenmandeln
J01.0	Akute Sinusitis maxillaris	J35.2	Hyperplasie der Rachenmandel
J01.1	Akute Sinusitis frontalis	J35.3	Hyperplasie der Gaumenmandeln mit Hyperplasie der Rachenmandel
J01.2	Akute Sinusitis ethmoidalis	J35.8	Sonstige chronische Krankheiten der Gaumenmandeln und der Rachenmandel
J01.3	Akute Sinusitis sphenoidalis	J35.9	Chronische Krankheit der Gaumenmandeln und der Rachenmandel, nicht näher bezeichnet
J01.4	Akute Pansinusitis	J36	Peritonsillarabszess
J01.8	Sonstige akute Sinusitis	J37.0	Chronische Laryngitis
J01.9	Akute Sinusitis, nicht näher bezeichnet	J37.1	Chronische Laryngotracheitis
J02.0	Streptokokken-Pharyngitis	J38.00	Lähmung der Stimmlippen und des Kehlkopfes: Nicht näher bezeichnet
J02.8	Akute Pharyngitis durch sonstige näher bezeichnete Erreger	J38.01	Lähmung der Stimmlippen und des Kehlkopfes: Einseitig, partiell
		J38.02	Lähmung der Stimmlippen und des Kehlkopfes: Einseitig, komplett
		J38.03	Lähmung der Stimmlippen und des Kehlkopfes: Beidseitig, partiell
		J38.1	Polyp der Stimmlippen und des Kehlkopfes
		J38.2	Stimmlippenknötchen
		J38.3	Sonstige Krankheiten der Stimmlippen
		J38.4	Larynxödem
		J38.5	Laryngospasmus
		J38.6	Kehlkopfstenose
		J38.7	Sonstige Krankheiten des Kehlkopfes

J39.0	Retropharyngealabszess und Parapharyngealabszess	K07.0	Stärkere Anomalien der Kiefergröße
J39.1	Sonstiger Abszess des Rachenraumes	K07.1	Anomalien des Kiefer-Schädelbasis-Verhältnisses
J39.2	Sonstige Krankheiten des Rachenraumes	K07.2	Anomalien des Zahnbogenverhältnisses
J39.3	Hypersensitivitätsreaktion der oberen Atemwege, Lokalisation nicht näher bezeichnet	K07.3	Zahnstellungsanomalien
J39.80	Erworbene Stenose der Trachea	K07.4	Fehlerhafte Okklusion, nicht näher bezeichnet
J39.88	Sonstige näher bezeichnete Krankheiten der oberen Atemwege	K07.5	Funktionelle dentofaziale Anomalien
J39.9	Krankheit der oberen Atemwege, nicht näher bezeichnet	K07.6	Krankheiten des Kiefergelenkes
K00.0	Anodontie	K07.8	Sonstige dentofaziale Anomalien
K00.1	Hyperodontie	K07.9	Dentofaziale Anomalie, nicht näher bezeichnet
K00.2	Abnormitäten in Größe und Form der Zähne	K08.0	Zahnverfall durch systemische Ursachen
K00.3	Schmelzflecken [Mottled teeth]	K08.1	Zahnverlust durch Unfall, Extraktion oder lokalisierte parodontale Krankheit
K00.4	Störungen in der Zahnbildung	K08.2	Atrophie des zahnlosen Alveolarkammes
K00.5	Hereditäre Störungen der Zahnstruktur, anderenorts nicht klassifiziert	K08.3	Verbliebene Zahnwurzel
K00.6	Störungen des Zahndurchbruchs	K08.81	Pathologische Zahnfraktur
K00.7	Dentitionskrankheit	K08.88	Sonstige näher bezeichnete Krankheiten der Zähne und des Zahnhalteapparates
K00.8	Sonstige Störungen der Zahnentwicklung	K08.9	Krankheit der Zähne und des Zahnhalteapparates, nicht näher bezeichnet
K00.9	Störung der Zahnentwicklung, nicht näher bezeichnet	K09.0	Entwicklungsbedingte odontogene Zysten
K01.0	Retinierte Zähne	K09.1	Entwicklungsbedingte (nichtodontogene) Zysten der Mundregion
K01.1	Impaktierte Zähne	K09.2	Sonstige Kieferzysten
K02.0	Karies, auf den Zahnschmelz begrenzt	K09.8	Sonstige Zysten der Mundregion, anderenorts nicht klassifiziert
K02.1	Karies des Dentins	K09.9	Zyste der Mundregion, nicht näher bezeichnet
K02.2	Karies des Zements	K10.0	Entwicklungsbedingte Krankheiten der Kiefer
K02.3	Kariesmarke	K10.1	Zentrales Riesenzellgranulom der Kiefer
K02.4	Odontoklasie	K10.20	Maxillärer Abszess ohne Angabe einer Ausbreitung nach retromaxillär oder in die Fossa canina
K02.5	Karies mit freiliegender Pulpa	K10.21	Maxillärer Abszess mit Angabe einer Ausbreitung nach retromaxillär oder in die Fossa canina
K02.8	Sonstige Zahnkaries	K10.28	Sonstige näher bezeichnete entzündliche Zustände der Kiefer
K02.9	Zahnkaries, nicht näher bezeichnet	K10.29	Entzündlicher Zustand der Kiefer, nicht näher bezeichnet
K03.0	Ausgeprägte Attrition der Zähne	K10.3	Alveolitis der Kiefer
K03.1	Abrasion der Zähne	K10.8	Sonstige näher bezeichnete Krankheiten der Kiefer
K03.2	Erosion der Zähne	K10.9	Krankheit der Kiefer, nicht näher bezeichnet
K03.3	Pathologische Zahnresorption	K11.0	Speicheldrüsenatrophie
K03.4	Hyperzementose	K11.1	Speicheldrüsenhypertrophie
K03.5	Ankylose der Zähne	K11.2	Sialadenitis
K03.6	Auflagerungen [Beläge] auf den Zähnen	K11.3	Speicheldrüsenabszess
K03.7	Farbänderungen der Zahnhartsubstanzen nach dem Zahndurchbruch	K11.4	Speicheldrüsenfistel
K03.8	Sonstige näher bezeichnete Krankheiten der Zahnhartsubstanzen	K11.5	Sialolithiasis
K03.9	Krankheit der Zahnhartsubstanzen, nicht näher bezeichnet	K11.6	Mukozele der Speicheldrüsen
K04.0	Pulpitis	K11.7	Störungen der Speichelsekretion
K04.1	Pulpanekrose	K11.8	Sonstige Krankheiten der Speicheldrüsen
K04.2	Pulpadegeneration	K11.9	Krankheit der Speicheldrüsen, nicht näher bezeichnet
K04.3	Abnorme Bildung von Zahnhartsubstanz in der Pulpa	K12.0	Rezidivierende orale Aphthen
K04.4	Akute apikale Parodontitis pulpalen Ursprungs	K12.1	Sonstige Formen der Stomatitis
K04.5	Chronische apikale Parodontitis	K12.20	Mund- (Boden-) Phlegmone
K04.6	Periapikaler Abszess mit Fistel	K12.21	Submandibularabszess ohne Angabe einer Ausbreitung nach mediastinal, parapharyngeal oder zervikal
K04.7	Periapikaler Abszess ohne Fistel	K12.22	Submandibularabszess mit Ausbreitung nach mediastinal, parapharyngeal oder zervikal
K04.8	Radikuläre Zyste	K12.23	Wangenabszess
K04.9	Sonstige und nicht näher bezeichnete Krankheiten der Pulpa und des periapikalen Gewebes	K12.28	Sonstige Phlegmone und Abszess des Mundes
K05.0	Akute Gingivitis	K12.29	Phlegmone und Abszess des Mundes, nicht näher bezeichnet
K05.1	Chronische Gingivitis	K12.3	Orale Mukositis (ulzerativ)
K05.2	Akute Parodontitis	K13.0	Krankheiten der Lippen
K05.3	Chronische Parodontitis	K13.1	Wangen- und Lippenbiss
K05.4	Parodontose	K13.2	Leukoplakie und sonstige Affektionen des Mundhöhlenepithels, einschließlich Zunge
K05.5	Sonstige Krankheiten des Parodonts	K13.3	Haarleukoplakie
K05.6	Krankheit des Parodonts, nicht näher bezeichnet	K13.4	Granulom und granulomähnliche Läsionen der Mundschleimhaut
K06.0	Gingivaretraktion	K13.5	Orale submuköse Fibrose
K06.1	Gingivahyperplasie		
K06.2	Gingivaläsionen und Läsionen des zahnlosen Alveolarkammes in Verbindung mit Trauma		
K06.8	Sonstige näher bezeichnete Krankheiten der Gingiva und des zahnlosen Alveolarkammes		
K06.9	Krankheit der Gingiva und des zahnlosen Alveolarkammes, nicht näher bezeichnet		

K13.6	Irritative Hyperplasie der Mundschleimhaut	Q37.0	Spalte des harten Gaumens mit beidseitiger Lippenspalte
K13.7	Sonstige und nicht näher bezeichnete Läsionen der Mundschleimhaut	Q37.1	Spalte des harten Gaumens mit einseitiger Lippenspalte
K14.0	Glossitis	Q37.2	Spalte des weichen Gaumens mit beidseitiger Lippenspalte
K14.1	Lingua geographica	Q37.3	Spalte des weichen Gaumens mit einseitiger Lippenspalte
K14.2	Glossitis rhombica mediana	Q37.4	Spalte des harten und des weichen Gaumens mit beidseitiger Lippenspalte
K14.3	Hypertrophie der Zungenpapillen	Q37.5	Spalte des harten und des weichen Gaumens mit einseitiger Lippenspalte
K14.4	Atrophie der Zungenpapillen	Q37.8	Gaumenspalte, nicht näher bezeichnet, mit beidseitiger Lippenspalte
K14.5	Lingua plicata	Q37.9	Gaumenspalte, nicht näher bezeichnet, mit einseitiger Lippenspalte
K14.6	Glossodynie	Q38.0	Angeborene Fehlbildungen der Lippen, anderenorts nicht klassifiziert
K14.8	Sonstige Krankheiten der Zunge	Q38.1	Ankyloglosson
K14.9	Krankheit der Zunge, nicht näher bezeichnet	Q38.2	Makroglossie (angeboren)
M95.0	Erworbene Deformität der Nase	Q38.3	Sonstige angeborene Fehlbildungen der Zunge
M95.1	Blumenkohlohr	Q38.4	Angeborene Fehlbildungen der Speicheldrüsen und Speicheldrüsenausführungsgänge
Q16.0	Angeborenes Fehlen der Ohrmuschel	Q38.5	Angeborene Fehlbildungen des Gaumens, anderenorts nicht klassifiziert
Q16.1	Angeborene(s) Fehlen, Atresie und Striktur des (äußeren) Gehörganges	Q38.6	Sonstige angeborene Fehlbildungen des Mundes
Q16.2	Fehlen der Tuba auditiva (angeboren)	Q38.7	Schlundtasche
Q16.3	Angeborene Fehlbildung der Gehörknöchelchen	Q38.8	Sonstige angeborene Fehlbildungen des Rachens
Q16.4	Sonstige angeborene Fehlbildungen des Mittelohres	Q67.0	Gesichtsasymmetrie
Q16.5	Angeborene Fehlbildung des Innenohres	Q67.1	Flach gedrücktes Gesicht [Compression facies]
Q16.9	Angeborene Fehlbildung des Ohres als Ursache einer Beeinträchtigung des Hörvermögens, nicht näher bezeichnet	Q67.2	Dolichocephalie
Q17.0	Akzessorische Ohrmuschel	Q67.3	Plagiocephalie
Q17.1	Makrotie	Q67.4	Sonstige angeborene Deformitäten des Schädels, des Gesichtes und des Kiefers
Q17.2	Mikrotie	R04.0	Epistaxis
Q17.3	Sonstiges fehlgebildetes Ohr	R04.1	Blutung aus dem Rachen
Q17.4	Lageanomalie des Ohres	R06.5	Mundatmung
Q17.5	Abstehendes Ohr	R06.7	Niesen
Q17.8	Sonstige näher bezeichnete angeborene Fehlbildungen des Ohres	R07.0	Halsschmerzen
Q17.9	Angeborene Fehlbildung des Ohres, nicht näher bezeichnet	R19.6	Mundgeruch
Q18.0	Branchiogene(r) Sinus, Fistel und Zyste	R42	Schwindel und Taumel
Q18.1	Präaurikuläre(r) Sinus und Zyste	R49.0	Dysphonie
Q18.2	Sonstige branchiogene Fehlbildungen	R49.1	Aphonie
Q18.4	Makrostomie	R49.2	Rhinophonia (aperta) (clausa)
Q18.5	Mikrostomie	R49.8	Sonstige und nicht näher bezeichnete Störungen der Stimme
Q18.6	Makrocheilie	R68.2	Mundtrockenheit, nicht näher bezeichnet
Q18.7	Mikrocheilie	S01.20	Offene Wunde der Nase: Teil nicht näher bezeichnet
Q18.8	Sonstige näher bezeichnete angeborene Fehlbildungen des Gesichtes und des Halses	S01.21	Offene Wunde: Äußere Haut der Nase
Q30.0	Choanalatresie	S01.22	Offene Wunde: Nasenlöcher
Q30.1	Agenesie und Unterentwicklung der Nase	S01.23	Offene Wunde: Nasenseptum
Q30.2	Nasenfurche, Naseneinkerbung und Spalt Nase	S01.29	Offene Wunde: Sonstige und mehrere Teile der Nase
Q30.3	Angeborene Perforation des Nasenseptums	S01.30	Offene Wunde des Ohres: Teil nicht näher bezeichnet
Q30.8	Sonstige angeborene Fehlbildungen der Nase	S01.31	Offene Wunde: Ohrmuschel
Q30.9	Angeborene Fehlbildung der Nase, nicht näher bezeichnet	S01.33	Offene Wunde: Tragus
Q31.0	Kehlkopfsegel	S01.34	Offene Wunde: Äußerer Gehörgang
Q31.1	Angeborene subglottische Stenose	S01.35	Offene Wunde: Tuba auditiva
Q31.2	Hypoplasie des Kehlkopfes	S01.36	Offene Wunde: Gehörknöchelchen
Q31.3	Laryngozele (angeboren)	S01.37	Offene Wunde: Trommelfell
Q31.5	Angeborene Laryngomalazie	S01.38	Offene Wunde: Innenohr
Q31.8	Sonstige angeborene Fehlbildungen des Kehlkopfes	S01.39	Offene Wunde: Sonstige und mehrere Teile des Ohres und der Gehörstrukturen
Q31.9	Angeborene Fehlbildung des Kehlkopfes, nicht näher bezeichnet	S01.42	Offene Wunde: Oberkieferregion
Q32.0	Angeborene Tracheomalazie	S01.43	Offene Wunde: Unterkieferregion
Q32.1	Sonstige angeborene Fehlbildungen der Trachea	S01.50	Offene Wunde: Mund, Teil nicht näher bezeichnet
Q32.2	Angeborene Bronchomalazie	S01.51	Offene Wunde: Lippe
Q32.3	Angeborene Bronchusstenose	S01.52	Offene Wunde: Wangenschleimhaut
Q32.4	Sonstige angeborene Fehlbildungen der Bronchien	S01.53	Offene Wunde: Zahnfleisch (Processus alveolaris)
Q35.1	Spalte des harten Gaumens	S01.54	Offene Wunde: Zunge und Mundboden
Q35.3	Spalte des weichen Gaumens		
Q35.5	Spalte des harten und des weichen Gaumens		
Q35.7	Uvulaspalte		
Q35.9	Gaumenspalte, nicht näher bezeichnet		
Q36.0	Lippenspalte, beidseitig		
Q36.1	Lippenspalte, median		
Q36.9	Lippenspalte, einseitig		

S01.55	Offene Wunde: Gaumen	S02.66	Unterkieferfraktur: Symphysis mandibulae
S01.59	Offene Wunde: Sonstige und mehrere Teile der Lippe und der Mundhöhle	S02.67	Unterkieferfraktur: Pars alveolaris
S02.2	Nasenbeinfraktur	S02.68	Unterkieferfraktur: Corpus mandibulae, sonstige und nicht näher bezeichnete Teile
S02.40	Fraktur des Jochbeins und des Oberkiefers: Teil nicht näher bezeichnet	S02.69	Unterkieferfraktur: Mehrere Teile
S02.41	Fraktur des Jochbeins und des Oberkiefers: Arcus zygomaticus des Jochbeins	S03.0	Kieferluxation
S02.42	Fraktur des Jochbeins und des Oberkiefers: Sonstiger Teil des Jochbeins	S03.2	Zahnluxation
S02.43	Fraktur des Jochbeins und des Oberkiefers: Pars alveolaris des Oberkiefers	S03.4	Verstauchung und Zerrung des Kiefers
S02.48	Fraktur des Jochbeins und des Oberkiefers: Sonstiger Teil des Oberkiefers	S04.6	Verletzung des N. vestibulocochlearis
S02.49	Fraktur des Jochbeins und des Oberkiefers: Mehrere Teile	S08.1	Traumatische Amputation des Ohres
S02.5	Zahnfraktur	S09.2	Traumatische Trommelfellruptur
S02.60	Unterkieferfraktur: Teil nicht näher bezeichnet	S11.01	Offene Wunde: Kehlkopf
S02.61	Unterkieferfraktur: Processus condylaris	S11.21	Offene Wunde: Rachen
S02.62	Unterkieferfraktur: Subkondylär	S11.22	Offene Wunde: Ösophagus, Pars cervicalis
S02.63	Unterkieferfraktur: Processus coronoideus	S12.8	Fraktur sonstiger Teile im Bereich des Halses
S02.64	Unterkieferfraktur: Ramus mandibulae, nicht näher bezeichnet	T16	Fremdkörper im Ohr
S02.65	Unterkieferfraktur: Angulus mandibulae	T17.0	Fremdkörper in einer Nasennebenhöhle
		T17.1	Fremdkörper im Nasenloch
		T17.2	Fremdkörper im Rachen
		T17.3	Fremdkörper im Kehlkopf
		T18.0	Fremdkörper im Mund
		T28.0	Verbrennung des Mundes und des Rachens
		T28.5	Verätzung des Mundes und des Rachens
		T75.3	Kinetose

Prozedur MDC03-1

20.96	Implantation oder Ersatz einer Kochleaprothese, n.n.bez.	20.98	Implantation oder Ersatz einer mehrkanaligen Kochleaprothese
20.97	Implantation oder Ersatz einer einkanaligen Kochleaprothese		

ADRG D01**Kochleaimplantation oder Implantation einer Kiefergelenkendoprothese**

Prozedur in Tabelle D01-1 oder Prozedur in Tabelle D01-2

DRG D01A**Kochleaimplantation bilateral oder Implantation einer Prothese am Kiefergelenk**

Mindestens zwei Prozeduren in Tabelle D01-1 oder Beidseitige Prozedur in Tabelle D01-1 oder Prozedur in Tabelle D01-2

DRG D01B**Kochleaimplantation****Prozedur D01-1**

20.96 ↔	Implantation oder Ersatz einer Kochleaprothese, n.n.bez.	20.98 ↔	Implantation oder Ersatz einer mehrkanaligen Kochleaprothese
20.97 ↔	Implantation oder Ersatz einer einkanaligen Kochleaprothese		

Prozedur D01-2

76.5X.60 ↔	Implantation einer Endoprothese am Kiefergelenk	76.5X.71 ↔	Implantation einer Totalendoprothese am Kiefergelenk mit CAD-CAM gefertigten Komponenten
76.5X.61 ↔	Wechsel einer Endoprothese am Kiefergelenk		
76.5X.70 ↔	Implantation einer Totalendoprothese am Kiefergelenk mit vorgefertigten Komponenten		

ADRG D02**Komplexe Resektionen mit Rekonstruktionen an Kopf und Hals und Kombinationseingriff mit äusserst schweren CC oder komplizierender Prozedur oder mehrzeitige komplexer OR-Prozedur**

(Prozedur in Tabelle D02-1 oder Prozedur in Tabelle D02-2) und (Prozedur in Tabelle D02-3 oder Prozedur in Tabelle D02-4) und (PCCL > 3 oder Komplizierende Prozeduren) oder (Prozedur in Tabelle D02-5 und Beidseitige Prozedur in Tabelle D02-3) oder Mehrzeitige komplexe OR-Prozeduren

DRG D02A**Komplexe Resektionen mit Rekonstruktionen an Kopf und Hals und Kombinationseingriff mit äusserst schweren CC oder komplizierender Prozedur oder mehrzeitige komplexer OR-Prozedur, mit IntK /IMCK > 196/184 Pkt. oder bestimmten Verfahren**

Mindestens eine Prozedur in Tabelle D02-6 oder Prozedur in Tabelle D02-7

DRG D02B**Komplexe Resektionen mit Rekonstruktionen an Kopf und Hals und Kombinationseingriff mit äusserst schweren CC oder komplizierender Prozedur oder mehrzeitige komplexer OR-Prozedur****Prozedur D02-1**

02.05.10 ↔	Einsetzen eines CAD-Implantats an Hirnschädel ohne Beteiligung des Gesichtsschädels, einfacher Defekt	25.2X.11 ↔	Partielle Glossektomie, transoraler Zugang, ohne Rekonstruktion
02.05.11 ↔	Einsetzen eines CAD-Implantats an Hirnschädel ohne Beteiligung des Gesichtsschädels, grosser oder komplexer Defekt	25.2X.12 ↔	Partielle Glossektomie, transoraler Zugang, Rekonstruktion mit lokaler Schleimhaut
02.05.20 ↔	Einsetzen eines CAD-Implantats an Hirnschädel mit Beteiligung von Orbita, Temporalregion oder frontalem Sinus, bis zu 2 Regionen	25.2X.13 ↔	Partielle Glossektomie, transoraler Zugang, Rekonstruktion mit myokutanem Lappen
02.05.30 ↔	Einsetzen eines CAD-Implantats an Hirnschädel mit Beteiligung multipler Regionen des Gesichtsschädels, ab 3 Regionen	25.2X.14 ↔	Partielle Glossektomie, transoraler Zugang, Rekonstruktion mit freiem mikrovaskulär-anastomosierten Transplantat
02.06.10 ↔	Frontoorbitale Kranioplastik zur Verlagerung	25.2X.19 ↔	Partielle Glossektomie, transoraler Zugang, mit sonstiger Rekonstruktion
02.06.30 ↔	Rekonstruktion von Hirn- sowie Gesichtsschädel, mit einfachem Implantat (Knochenzement, alloplastisches Material)	25.2X.20 ↔	Partielle Glossektomie, transmandibulärer Zugang, n.n.bez.
25.2X.00 ↔	Partielle Glossektomie, n.n.bez.	25.2X.21 ↔	Partielle Glossektomie, transmandibulärer Zugang, ohne Rekonstruktion
25.2X.09 ↔	Partielle Glossektomie, sonstige	25.2X.22 ↔	Partielle Glossektomie, transmandibulärer Zugang, Rekonstruktion mit lokaler Schleimhaut
25.2X.10 ↔	Partielle Glossektomie, transoraler Zugang, n.n.bez.	25.2X.23 ↔	Partielle Glossektomie, transmandibulärer Zugang, Rekonstruktion mit myokutanem Lappen

25.2X.24 ↔	Partielle Glossektomie, transmandibulärer Zugang, Rekonstruktion mit freiem mikrovaskulär-anastomosierten Transplantat	25.3X.31 ↔	Vollständige Pelviglossektomie, transoraler Zugang, ohne Rekonstruktion
25.2X.29 ↔	Partielle Glossektomie, transmandibulärer Zugang, mit sonstiger Rekonstruktion	25.3X.32 ↔	Vollständige Pelviglossektomie, transoraler Zugang, Rekonstruktion mit lokaler Schleimhaut
25.2X.30 ↔	Pelviglossektomie, transoraler Zugang, n.n.bez.	25.3X.33 ↔	Vollständige Pelviglossektomie, transoraler Zugang, Rekonstruktion mit myokutanem Lappen
25.2X.31 ↔	Pelviglossektomie, transoraler Zugang, ohne Rekonstruktion	25.3X.34 ↔	Vollständige Pelviglossektomie, transoraler Zugang, Rekonstruktion mit freiem mikrovaskulär-anastomosierten Transplantat
25.2X.32 ↔	Pelviglossektomie, transoraler Zugang, Rekonstruktion mit lokaler Schleimhaut	25.3X.39 ↔	Vollständige Pelviglossektomie, transoraler Zugang, mit sonstiger Rekonstruktion
25.2X.33 ↔	Pelviglossektomie, transoraler Zugang, Rekonstruktion mit myokutanem Lappen	25.3X.40 ↔	Vollständige Pelviglossektomie, transmandibulärer Zugang, n.n.bez.
25.2X.34 ↔	Pelviglossektomie, transoraler Zugang, Rekonstruktion mit freiem mikrovaskulär-anastomosierten Transplantat	25.3X.41 ↔	Vollständige Pelviglossektomie, transmandibulärer Zugang, ohne Rekonstruktion
25.2X.39 ↔	Pelviglossektomie, transoraler Zugang, mit sonstiger Rekonstruktion	25.3X.42 ↔	Vollständige Pelviglossektomie, transmandibulärer Zugang, Rekonstruktion mit lokaler Schleimhaut
25.2X.40 ↔	Pelviglossektomie, transmandibulärer Zugang, n.n.bez.	25.3X.43 ↔	Vollständige Pelviglossektomie, transmandibulärer Zugang, Rekonstruktion mit myokutanem Lappen
25.2X.41 ↔	Pelviglossektomie, transmandibulärer Zugang, ohne Rekonstruktion	25.3X.44 ↔	Vollständige Pelviglossektomie, transmandibulärer Zugang, Rekonstruktion mit freiem mikrovaskulär-anastomosierten Transplantat
25.2X.42 ↔	Pelviglossektomie, transmandibulärer Zugang, Rekonstruktion mit lokaler Schleimhaut	25.3X.49 ↔	Vollständige Pelviglossektomie, transmandibulärer Zugang, mit sonstiger Rekonstruktion
25.2X.43 ↔	Pelviglossektomie, transmandibulärer Zugang, Rekonstruktion mit myokutanem Lappen	25.3X.50 ↔	Vollständige Pelviglossomandibulektomie, n.n.bez.
25.2X.44 ↔	Pelviglossektomie, transmandibulärer Zugang, Rekonstruktion mit freiem mikrovaskulär-anastomosierten Transplantat	25.3X.51 ↔	Vollständige Pelviglossomandibulektomie, ohne Rekonstruktion
25.2X.49 ↔	Pelviglossektomie, transmandibulärer Zugang, mit sonstiger Rekonstruktion	25.3X.52 ↔	Vollständige Pelviglossomandibulektomie, Rekonstruktion mit lokaler Schleimhaut
25.2X.50 ↔	Pelviglossomandibulektomie, n.n.bez.	25.3X.53 ↔	Vollständige Pelviglossomandibulektomie, Rekonstruktion mit myokutanem Lappen
25.2X.51 ↔	Pelviglossomandibulektomie, ohne Rekonstruktion	25.3X.54 ↔	Vollständige Pelviglossomandibulektomie, Rekonstruktion mit freiem mikrovaskulär-anastomosierten Transplantat
25.2X.52 ↔	Pelviglossomandibulektomie, Rekonstruktion mit lokaler Schleimhaut	25.3X.59 ↔	Vollständige Pelviglossomandibulektomie, mit sonstiger Rekonstruktion
25.2X.53 ↔	Pelviglossomandibulektomie, Rekonstruktion mit myokutanem Lappen	25.4X.00 ↔	Radikale Glossektomie, n.n.bez.
25.2X.54 ↔	Pelviglossomandibulektomie, Rekonstruktion mit freiem mikrovaskulär-anastomosierten Transplantat	25.4X.10 ↔	Radikale Glossektomie, transoraler Zugang, n.n.bez.
25.2X.59 ↔	Pelviglossomandibulektomie, mit sonstiger Rekonstruktion	25.4X.11 ↔	Radikale Glossektomie, transoraler Zugang, ohne Rekonstruktion
25.3X.00 ↔	Vollständige Glossektomie, n.n.bez.	25.4X.12 ↔	Radikale Glossektomie, transoraler Zugang, Rekonstruktion mit lokaler Schleimhaut
25.3X.09 ↔	Vollständige Glossektomie, sonstige	25.4X.13 ↔	Radikale Glossektomie, transoraler Zugang, Rekonstruktion mit myokutanem Lappen
25.3X.10 ↔	Vollständige Glossektomie, transoraler Zugang, n.n.bez.	25.4X.14 ↔	Radikale Glossektomie, transoraler Zugang, Rekonstruktion mit freiem mikrovaskulär-anastomosierten Transplantat
25.3X.11 ↔	Vollständige Glossektomie, transoraler Zugang, ohne Rekonstruktion	25.4X.19 ↔	Radikale Glossektomie, transoraler Zugang, mit sonstiger Rekonstruktion
25.3X.12 ↔	Vollständige Glossektomie, transoraler Zugang, Rekonstruktion mit lokaler Schleimhaut	25.4X.20 ↔	Radikale Glossektomie, transmandibulärer Zugang, n.n.bez.
25.3X.13 ↔	Vollständige Glossektomie, transoraler Zugang, Rekonstruktion mit myokutanem Lappen	25.4X.21 ↔	Radikale Glossektomie, transmandibulärer Zugang, ohne Rekonstruktion
25.3X.14 ↔	Vollständige Glossektomie, transoraler Zugang, Rekonstruktion mit freiem mikrovaskulär-anastomosierten Transplantat	25.4X.22 ↔	Radikale Glossektomie, transmandibulärer Zugang, Rekonstruktion mit lokaler Schleimhaut
25.3X.19 ↔	Vollständige Glossektomie, transoraler Zugang, mit sonstiger Rekonstruktion	25.4X.23 ↔	Radikale Glossektomie, transmandibulärer Zugang, Rekonstruktion mit myokutanem Lappen
25.3X.20 ↔	Vollständige Glossektomie, transmandibulärer Zugang, n.n.bez.	25.4X.24 ↔	Radikale Glossektomie, transmandibulärer Zugang, Rekonstruktion mit freiem mikrovaskulär-anastomosierten Transplantat
25.3X.21 ↔	Vollständige Glossektomie, transmandibulärer Zugang, ohne Rekonstruktion	25.4X.29 ↔	Radikale Glossektomie, transmandibulärer Zugang, mit sonstiger Rekonstruktion
25.3X.22 ↔	Vollständige Glossektomie, transmandibulärer Zugang, Rekonstruktion mit lokaler Schleimhaut	25.4X.30 ↔	Radikale Pelviglossektomie, transoraler Zugang, n.n.bez.
25.3X.23 ↔	Vollständige Glossektomie, transmandibulärer Zugang, Rekonstruktion mit myokutanem Lappen	25.4X.31 ↔	Radikale Pelviglossektomie, transoraler Zugang, ohne Rekonstruktion
25.3X.24 ↔	Vollständige Glossektomie, transmandibulärer Zugang, Rekonstruktion mit freiem mikrovaskulär-anastomosierten Transplantat	25.4X.32 ↔	Radikale Pelviglossektomie, transoraler Zugang, Rekonstruktion mit lokaler Schleimhaut
25.3X.29 ↔	Vollständige Glossektomie, transmandibulärer Zugang, mit sonstiger Rekonstruktion	25.4X.33 ↔	Radikale Pelviglossektomie, transoraler Zugang, Rekonstruktion mit myokutanem Lappen
25.3X.30 ↔	Vollständige Pelviglossektomie, transoraler Zugang, n.n.bez.		

25.4X.34 ↔ Radikale Pelviglossektomie, transoraler Zugang, Rekonstruktion mit freiem mikrovaskulär-anastomosierten Transplantat	76.41.99 ↔ Totale Mandibulektomie mit gleichzeitiger Rekonstruktion, sonstige
25.4X.39 ↔ Radikale Pelviglossektomie, transoraler Zugang, mit sonstiger Rekonstruktion	76.43.11 ↔ Einsetzen eines CAD-Implantats an Mandibula, zur plastischen Rekonstruktion eines einfachen Defekts
25.4X.40 ↔ Radikale Pelviglossektomie, transmandibulärer Zugang, n.n.bez.	76.43.12 ↔ Einsetzen eines CAD-Implantats an Mandibula, zur plastischen Rekonstruktion eines grossen oder komplexen Defekts
25.4X.41 ↔ Radikale Pelviglossektomie, transmandibulärer Zugang, ohne Rekonstruktion	76.44.10 ↔ Totale Ostektomie an anderen Gesichtsschädelknochen, Rekonstruktion mit mikrovaskulär-anastomosiertem Transplantat
25.4X.42 ↔ Radikale Pelviglossektomie, transmandibulärer Zugang, Rekonstruktion mit lokaler Schleimhaut	76.44.11 ↔ Totale Ostektomie an anderen Gesichtsschädelknochen, Rekonstruktion mit nicht vaskularisiertem Transplantat
25.4X.43 ↔ Radikale Pelviglossektomie, transmandibulärer Zugang, Rekonstruktion mit myokutanem Lappen	76.44.19 ↔ Totale Ostektomie an anderen Gesichtsschädelknochen mit sonstiger Rekonstruktion
25.4X.44 ↔ Radikale Pelviglossektomie, transmandibulärer Zugang, Rekonstruktion mit freiem mikrovaskulär-anastomosierten Transplantat	76.44.99 ↔ Totale Ostektomie an anderen Gesichtsschädelknochen mit gleichzeitiger Rekonstruktion, sonstige
25.4X.49 ↔ Radikale Pelviglossektomie, transmandibulärer Zugang, mit sonstiger Rekonstruktion	76.46.10 ↔ Sonstige Rekonstruktion an anderen Gesichtsschädelknochen mit mikrovaskulär-anastomosiertem Transplantat
25.4X.50 ↔ Radikale Pelviglossomandibulektomie, n.n.bez.	76.92.20 ↔ Einsetzen von CAD-Implantat an Gesichtsschädel ohne Beteiligung des Hirnschädels, bis zu 2 Regionen
25.4X.51 ↔ Radikale Pelviglossomandibulektomie, ohne Rekonstruktion	76.92.21 ↔ Einsetzen von CAD-Implantat an Gesichtsschädel ohne Beteiligung des Hirnschädels, ab 3 Regionen
25.4X.52 ↔ Radikale Pelviglossomandibulektomie, Rekonstruktion mit lokaler Schleimhaut	76.92.30 ↔ Einsetzen eines CAD-Implantats an Maxilla, zur plastischen Rekonstruktion eines einfachen Defekts
25.4X.53 ↔ Radikale Pelviglossomandibulektomie, Rekonstruktion mit myokutanem Lappen	76.92.31 ↔ Einsetzen eines CAD-Implantats an Maxilla, zur plastischen Rekonstruktion eines grossen oder komplexen Defekts
25.4X.54 ↔ Radikale Pelviglossomandibulektomie, Rekonstruktion mit freiem mikrovaskulär-anastomosierten Transplantat	
25.4X.59 ↔ Radikale Pelviglossomandibulektomie, mit sonstiger Rekonstruktion	
25.4X.99 ↔ Radikale Glossektomie, sonstige	
76.41.00 ↔ Totale Mandibulektomie mit gleichzeitiger Rekonstruktion, n.n.bez.	

Prozedur D02-2

16.98.11 ↔ Rekonstruktion der Orbitawand mit mikrovaskulärem Lappen	25.3X.54 ↔ Vollständige Pelviglossomandibulektomie, Rekonstruktion mit freiem mikrovaskulär-anastomosierten Transplantat
18.71.14 ↔ Ohrmuschelaufbau, partiell mit mikrovaskulärem Lappen	25.4X.14 ↔ Radikale Glossektomie, transoraler Zugang, Rekonstruktion mit freiem mikrovaskulär-anastomosierten Transplantat
18.71.24 ↔ Ohrmuschelaufbau, total mit mikrovaskulärem Lappen	25.4X.24 ↔ Radikale Glossektomie, transmandibulärer Zugang, Rekonstruktion mit freiem mikrovaskulär-anastomosierten Transplantat
25.2X.14 ↔ Partielle Glossektomie, transoraler Zugang, Rekonstruktion mit freiem mikrovaskulär-anastomosierten Transplantat	25.4X.34 ↔ Radikale Pelviglossektomie, transoraler Zugang, Rekonstruktion mit freiem mikrovaskulär-anastomosierten Transplantat
25.2X.24 ↔ Partielle Glossektomie, transmandibulärer Zugang, Rekonstruktion mit freiem mikrovaskulär-anastomosierten Transplantat	25.4X.44 ↔ Radikale Pelviglossektomie, transmandibulärer Zugang, Rekonstruktion mit freiem mikrovaskulär-anastomosierten Transplantat
25.2X.34 ↔ Pelviglossektomie, transoraler Zugang, Rekonstruktion mit freiem mikrovaskulär-anastomosierten Transplantat	25.4X.54 ↔ Radikale Pelviglossomandibulektomie, Rekonstruktion mit freiem mikrovaskulär-anastomosierten Transplantat
25.2X.44 ↔ Pelviglossektomie, transmandibulärer Zugang, Rekonstruktion mit freiem mikrovaskulär-anastomosierten Transplantat	27.57.10 ↔ Anbringen eines freien mikrovaskulär-anastomosierten Transplantats an Lippe und Mund
25.2X.54 ↔ Pelviglossomandibulektomie, Rekonstruktion mit freiem mikrovaskulär-anastomosierten Transplantat	27.59.40 ↔ Sonstige plastische Rekonstruktion an Lippe und Mund mit freiem mikrovaskulär-anastomosierten Transplantat
25.3X.14 ↔ Vollständige Glossektomie, transoraler Zugang, Rekonstruktion mit freiem mikrovaskulär-anastomosierten Transplantat	29.33.12 ↔ Partielle Pharyngektomie, Rekonstruktion mit freiem mikrovaskulär-anastomosierten Transplantat
25.3X.24 ↔ Vollständige Glossektomie, transmandibulärer Zugang, Rekonstruktion mit freiem mikrovaskulär-anastomosierten Transplantat	29.33.21 ↔ Totale Pharyngektomie, Rekonstruktion mit freiem mikrovaskulär-anastomosierten Transplantat, freiem Darmtransplantat oder Magenhochzug
25.3X.34 ↔ Vollständige Pelviglossektomie, transoraler Zugang, Rekonstruktion mit freiem mikrovaskulär-anastomosierten Transplantat	29.4X.12 ↔ Plastische Rekonstruktion am Pharynx, mit mikrovaskulär anastomosiertem Transplantat, Darmtransplantat oder Magenhochzug
25.3X.44 ↔ Vollständige Pelviglossektomie, transmandibulärer Zugang, Rekonstruktion mit freiem mikrovaskulär-anastomosierten Transplantat	30.3X.15 ↔ Vollständige Laryngektomie, Rekonstruktion mit freiem mikrovaskulär-anastomosierten Transplantat

- 30.4X.15 ↔ Radikale Laryngektomie, mit Pharyngektomie, Rekonstruktion mit freiem mikrovaskulär-anastomosiertem Transplantat
- 30.4X.25 ↔ Radikale Laryngektomie, mit Pharyngektomie sowie Schilddrüsenresektion, Rekonstruktion mit freiem mikrovaskulär-anastomosiertem Transplantat
- 40.71.11 ↔ Mikrochirurgische lymphovenöse Anastomosierung
- 40.71.21 ↔ Transplantation von Lymphknoten mit mikrovaskulärer Anastomose
- 40.71.31 ↔ Transplantation von peripheren Lymphgefäßen mit mikrovaskulärer Anastomose
- 76.31.20 ↔ Partielle Mandibulektomie mit Rekonstruktion mit mikrovaskulär-anastomosiertem Transplantat
- 76.39.10 ↔ Partielle Ostektomie an anderen Gesichtsschädelknochen, Rekonstruktion mit mikrovaskulär-anastomosiertem Transplantat
- 76.41.10 ↔ Totale Mandibulektomie mit gleichzeitiger Rekonstruktion, Rekonstruktion mit mikrovaskulär-anastomosiertem Transplantat
- 76.43.10 ↔ Sonstige Rekonstruktion der Mandibula mit mikrovaskulär-anastomosiertem Transplantat
- 76.44.10 ↔ Totale Ostektomie an anderen Gesichtsschädelknochen, Rekonstruktion mit mikrovaskulär-anastomosiertem Transplantat
- 76.46.10 ↔ Sonstige Rekonstruktion an anderen Gesichtsschädelknochen mit mikrovaskulär-anastomosiertem Transplantat
- 82.72.21 ↔ Transplantation eines sonstigen Lappentransplantates mit mikrovaskulärer Anastomosierung aus Muskel oder Faszie an der Hand
- 83.43.12 ↔ Entnahme eines sonstigen Lappentransplantates mit mikrovaskulärer Anastomosierung aus Muskel oder Faszie
- 83.82.40 ↔ Transplantation eines sonstigen Lappentransplantates mit mikrovaskulärer Anastomosierung aus Muskel oder Faszie, Kopf und Hals
- 83.82.41 ↔ Transplantation eines sonstigen Lappentransplantates mit mikrovaskulärer Anastomosierung aus Muskel oder Faszie, Schulter und Axilla
- 83.82.42 ↔ Transplantation eines sonstigen Lappentransplantates mit mikrovaskulärer Anastomosierung aus Muskel oder Faszie, Oberarm und Ellenbogen
- 83.82.43 ↔ Transplantation eines sonstigen Lappentransplantates mit mikrovaskulärer Anastomosierung aus Muskel oder Faszie, Unterarm
- 83.82.44 ↔ Transplantation eines sonstigen Lappentransplantates mit mikrovaskulärer Anastomosierung aus Muskel oder Faszie, Brustwand, Bauch und Rücken
- 83.82.45 ↔ Transplantation eines sonstigen Lappentransplantates mit mikrovaskulärer Anastomosierung aus Muskel oder Faszie, Leisten- und Genitalregion und Gesäss
- 83.82.46 ↔ Transplantation eines sonstigen Lappentransplantates mit mikrovaskulärer Anastomosierung aus Muskel oder Faszie, Untere Extremität
- 83.82.47 ↔ Transplantation eines sonstigen Lappentransplantates mit mikrovaskulärer Anastomosierung aus Muskel oder Faszie, Andere Lokalisation
- 85.K3.09 ↔ Plastische Rekonstruktion an der Mamma mit freiem Haut-Muskel-Lappen mit mikrovaskulärer Anastomosierung, sonstige
- 85.K3.12 ↔ Mammaplastik mit muskulokutaner Gracilis-Lappenplastik
- 85.K4.09 ↔ Plastische Rekonstruktion der Mamma mit freiem Haut-Fett-Lappen mit mikrovaskulärer Anastomosierung, sonstige
- 85.K4.11 ↔ Mammaplastik mit Deep inferior epigastric perforator flap [DIEP]
- 85.K4.12 ↔ Mammaplastik mit Superficial inferior epigastric artery flap [SIEA]
- 85.K4.13 ↔ Mammaplastik mit Superior gluteal artery perforator flap [S-GAP]
- 85.K4.14 ↔ Mammaplastik mit Inferior gluteal artery perforator flap [I-GAP]
- 85.K4.15 ↔ Mammaplastik mit Profunda Artery Perforator Flap [PAP]
- 86.7D.11 ↔ Plastik mit freiem Lappen mit mikrovaskulärer Anastomosierung, am Kopf
- 86.7D.12 ↔ Plastik mit freiem Lappen mit mikrovaskulärer Anastomosierung, am Hals
- 86.7D.13 ↔ Plastik mit freiem Lappen mit mikrovaskulärer Anastomosierung, an Schulter und Axilla
- 86.7D.14 ↔ Plastik mit freiem Lappen mit mikrovaskulärer Anastomosierung, an Oberarm und Ellenbogen
- 86.7D.15 ↔ Plastik mit freiem Lappen mit mikrovaskulärer Anastomosierung, am Unterarm
- 86.7D.16 ↔ Plastik mit freiem Lappen mit mikrovaskulärer Anastomosierung, an der Hand
- 86.7D.17 ↔ Plastik mit freiem Lappen mit mikrovaskulärer Anastomosierung, an Brustwand und Rücken
- 86.7D.18 ↔ Plastik mit freiem Lappen mit mikrovaskulärer Anastomosierung, an Bauchregion und Leiste
- 86.7D.1A ↔ Plastik mit freiem Lappen mit mikrovaskulärer Anastomosierung, am Gesäss
- 86.7D.1B ↔ Plastik mit freiem Lappen mit mikrovaskulärer Anastomosierung, an Oberschenkel und Knie
- 86.7D.1C ↔ Plastik mit freiem Lappen mit mikrovaskulärer Anastomosierung, am Unterschenkel
- 86.7D.1D ↔ Plastik mit freiem Lappen mit mikrovaskulärer Anastomosierung, am Fuss

Prozedur D02-3

- 40.43.11 ↔ Selektive (funktionelle) Neck dissection, supraomohyoid (Region I-III)
- 40.43.12 ↔ Selektive (funktionelle) Neck dissection, lateral (Region II-IV)
- 40.43.13 ↔ Selektive (funktionelle) Neck dissection, anterolateral (Region I-IV)
- 40.43.14 ↔ Selektive (funktionelle) Neck dissection, posterolateral (Region II-V)
- 40.43.15 ↔ Selektive (funktionelle) Neck dissection, zentral (Region VI)
- 40.44 ↔ Radikale Neck dissection
- 40.45 ↔ Erweiterte radikale Neck dissection
- 40.49 ↔ Neck dissection, sonstige

Prozedur D02-4

31.1 ‡↔	Temporäre Tracheostomie	31.29 ‡↔	Permanente Tracheostomie, sonstige
31.21 ‡↔	Mediastinale Tracheostomie	31.79.10 ‡↔	Erweiterungsplastik eines Tracheostoma

Prozedur D02-5

25.2X.13 ↔	Partielle Glossektomie, transoraler Zugang, Rekonstruktion mit myokutanem Lappen	25.3X.44 ↔	Vollständige Pelviglossektomie, transmandibulärer Zugang, Rekonstruktion mit freiem mikrovaskulär-anastomosierten Transplantat
25.2X.14 ↔	Partielle Glossektomie, transoraler Zugang, Rekonstruktion mit freiem mikrovaskulär-anastomosierten Transplantat	25.3X.53 ↔	Vollständige Pelviglossomandibulektomie, Rekonstruktion mit myokutanem Lappen
25.2X.23 ↔	Partielle Glossektomie, transmandibulärer Zugang, Rekonstruktion mit myokutanem Lappen	25.3X.54 ↔	Vollständige Pelviglossomandibulektomie, Rekonstruktion mit freiem mikrovaskulär-anastomosierten Transplantat
25.2X.24 ↔	Partielle Glossektomie, transmandibulärer Zugang, Rekonstruktion mit freiem mikrovaskulär-anastomosierten Transplantat	25.4X.13 ↔	Radikale Glossektomie, transoraler Zugang, Rekonstruktion mit myokutanem Lappen
25.2X.33 ↔	Pelviglossektomie, transoraler Zugang, Rekonstruktion mit myokutanem Lappen	25.4X.14 ↔	Radikale Glossektomie, transoraler Zugang, Rekonstruktion mit freiem mikrovaskulär-anastomosierten Transplantat
25.2X.34 ↔	Pelviglossektomie, transoraler Zugang, Rekonstruktion mit freiem mikrovaskulär-anastomosierten Transplantat	25.4X.23 ↔	Radikale Glossektomie, transmandibulärer Zugang, Rekonstruktion mit myokutanem Lappen
25.2X.43 ↔	Pelviglossektomie, transmandibulärer Zugang, Rekonstruktion mit myokutanem Lappen	25.4X.24 ↔	Radikale Glossektomie, transmandibulärer Zugang, Rekonstruktion mit freiem mikrovaskulär-anastomosierten Transplantat
25.2X.44 ↔	Pelviglossektomie, transmandibulärer Zugang, Rekonstruktion mit freiem mikrovaskulär-anastomosierten Transplantat	25.4X.33 ↔	Radikale Pelviglossektomie, transoraler Zugang, Rekonstruktion mit myokutanem Lappen
25.2X.53 ↔	Pelviglossomandibulektomie, Rekonstruktion mit myokutanem Lappen	25.4X.34 ↔	Radikale Pelviglossektomie, transoraler Zugang, Rekonstruktion mit freiem mikrovaskulär-anastomosierten Transplantat
25.2X.54 ↔	Pelviglossomandibulektomie, Rekonstruktion mit freiem mikrovaskulär-anastomosierten Transplantat	25.4X.43 ↔	Radikale Pelviglossektomie, transmandibulärer Zugang, Rekonstruktion mit myokutanem Lappen
25.3X.13 ↔	Vollständige Glossektomie, transoraler Zugang, Rekonstruktion mit myokutanem Lappen	25.4X.44 ↔	Radikale Pelviglossektomie, transmandibulärer Zugang, Rekonstruktion mit freiem mikrovaskulär-anastomosierten Transplantat
25.3X.14 ↔	Vollständige Glossektomie, transoraler Zugang, Rekonstruktion mit freiem mikrovaskulär-anastomosierten Transplantat	25.4X.53 ↔	Radikale Pelviglossomandibulektomie, Rekonstruktion mit myokutanem Lappen
25.3X.23 ↔	Vollständige Glossektomie, transmandibulärer Zugang, Rekonstruktion mit myokutanem Lappen	25.4X.54 ↔	Radikale Pelviglossomandibulektomie, Rekonstruktion mit freiem mikrovaskulär-anastomosierten Transplantat
25.3X.24 ↔	Vollständige Glossektomie, transmandibulärer Zugang, Rekonstruktion mit freiem mikrovaskulär-anastomosierten Transplantat	76.44.10 ↔	Totale Ostektomie an anderen Gesichtsschädelknochen, Rekonstruktion mit mikrovaskulär-anastomosiertem Transplantat
25.3X.33 ↔	Vollständige Pelviglossektomie, transoraler Zugang, Rekonstruktion mit myokutanem Lappen	76.44.11 ↔	Totale Ostektomie an anderen Gesichtsschädelknochen, Rekonstruktion mit nicht vaskularisiertem Transplantat
25.3X.34 ↔	Vollständige Pelviglossektomie, transoraler Zugang, Rekonstruktion mit freiem mikrovaskulär-anastomosierten Transplantat		
25.3X.43 ↔	Vollständige Pelviglossektomie, transmandibulärer Zugang, Rekonstruktion mit myokutanem Lappen		

Prozedur D02-6

00.9A.61 ‡↔	Verwendung von präoperativ patientenindividuell mittels 3D-Bildgebung gefertigten Implantaten	99.B7.16 ‡↔	Intensivmedizinische Komplexbehandlung, 829 bis 1104 Aufwandspunkte
00.9A.62 ‡↔	Verwendung von präoperativ patientenindividuell mittels 3D-Bildgebung angepassten Implantaten	99.B7.17 ‡↔	Intensivmedizinische Komplexbehandlung, 1105 bis 1380 Aufwandspunkte
00.9A.63 ‡↔	Intraoperative Anwendung von präoperativ mittels 3D-Bildgebung individuell gefertigter Schablonen zur Navigation (beinhaltet: Schnitt, Bohrung, Positionierung)	99.B7.18 ‡↔	Intensivmedizinische Komplexbehandlung, 1381 bis 1656 Aufwandspunkte
00.9A.64 ‡↔	Verwendung von präoperativ patientenindividuell mittels 3D-Bildgebung sowie 3D-Drucker gefertigte Implantate	99.B7.1A ‡↔	Intensivmedizinische Komplexbehandlung, 1657 bis 1932 Aufwandspunkte
99.B7.13 ‡↔	Intensivmedizinische Komplexbehandlung, 185 bis 360 Aufwandspunkte	99.B7.1B ‡↔	Intensivmedizinische Komplexbehandlung, 1933 bis 2208 Aufwandspunkte
99.B7.14 ‡↔	Intensivmedizinische Komplexbehandlung, 361 bis 552 Aufwandspunkte	99.B7.1C ‡↔	Intensivmedizinische Komplexbehandlung, 2209 bis 2484 Aufwandspunkte
99.B7.15 ‡↔	Intensivmedizinische Komplexbehandlung, 553 bis 828 Aufwandspunkte	99.B7.1D ‡↔	Intensivmedizinische Komplexbehandlung, 2485 bis 2760 Aufwandspunkte
		99.B7.1E ‡↔	Intensivmedizinische Komplexbehandlung, 2761 bis 3220 Aufwandspunkte
		99.B7.1F ‡↔	Intensivmedizinische Komplexbehandlung, 3221 bis 3680 Aufwandspunkte

99.B7.1G ‡↔ Intensivmedizinische Komplexbehandlung, 3681 bis 4600 Aufwandspunkte	99.B7.4M ‡↔ Intensivmedizinische Komplexbehandlung im Kindesalter (Basisprozedur), 6861 bis 7840 Aufwandspunkte
99.B7.1H ‡↔ Intensivmedizinische Komplexbehandlung, 4601 bis 5520 Aufwandspunkte	99.B7.4N ‡↔ Intensivmedizinische Komplexbehandlung im Kindesalter (Basisprozedur), 7841 bis 9800 Aufwandspunkte
99.B7.1I ‡↔ Intensivmedizinische Komplexbehandlung, 5521 bis 7360 Aufwandspunkte	99.B7.4O ‡↔ Intensivmedizinische Komplexbehandlung im Kindesalter (Basisprozedur), 9801 bis 11760 Aufwandspunkte
99.B7.1J ‡↔ Intensivmedizinische Komplexbehandlung, 7361 bis 9200 Aufwandspunkte	99.B7.4P ‡↔ Intensivmedizinische Komplexbehandlung im Kindesalter (Basisprozedur), 11761 bis 13720 Aufwandspunkte
99.B7.1K ‡↔ Intensivmedizinische Komplexbehandlung, 9201 bis 11040 Aufwandspunkte	99.B7.4Q ‡↔ Intensivmedizinische Komplexbehandlung im Kindesalter (Basisprozedur), 13721 bis 16660 Aufwandspunkte
99.B7.1L ‡↔ Intensivmedizinische Komplexbehandlung, 11041 bis 13800 Aufwandspunkte	99.B7.4R ‡↔ Intensivmedizinische Komplexbehandlung im Kindesalter (Basisprozedur), 16661 bis 19600 Aufwandspunkte
99.B7.1M ‡↔ Intensivmedizinische Komplexbehandlung, 13801 bis 16560 Aufwandspunkte	99.B7.4S ‡↔ Intensivmedizinische Komplexbehandlung im Kindesalter (Basisprozedur), 19601 und mehr Aufwandspunkte
99.B7.1N ‡↔ Intensivmedizinische Komplexbehandlung, 16561 bis 19320 Aufwandspunkte	99.B7.54 ‡↔ Intensivmedizinische Komplexbehandlung im Neugeborenenalter (Basisprozedur), 197 bis 392 Aufwandspunkte
99.B7.1O ‡↔ Intensivmedizinische Komplexbehandlung, 19321 und mehr Aufwandspunkte	99.B7.55 ‡↔ Intensivmedizinische Komplexbehandlung im Neugeborenenalter (Basisprozedur), 393 bis 588 Aufwandspunkte
99.B7.44 ‡↔ Intensivmedizinische Komplexbehandlung im Kindesalter (Basisprozedur), 197 bis 392 Aufwandspunkte	99.B7.56 ‡↔ Intensivmedizinische Komplexbehandlung im Neugeborenenalter (Basisprozedur), 589 bis 784 Aufwandspunkte
99.B7.45 ‡↔ Intensivmedizinische Komplexbehandlung im Kindesalter (Basisprozedur), 393 bis 588 Aufwandspunkte	99.B7.57 ‡↔ Intensivmedizinische Komplexbehandlung im Neugeborenenalter (Basisprozedur), 785 bis 980 Aufwandspunkte
99.B7.46 ‡↔ Intensivmedizinische Komplexbehandlung im Kindesalter (Basisprozedur), 589 bis 784 Aufwandspunkte	99.B7.58 ‡↔ Intensivmedizinische Komplexbehandlung im Neugeborenenalter (Basisprozedur), 981 bis 1176 Aufwandspunkte
99.B7.47 ‡↔ Intensivmedizinische Komplexbehandlung im Kindesalter (Basisprozedur), 785 bis 980 Aufwandspunkte	99.B7.5A ‡↔ Intensivmedizinische Komplexbehandlung im Neugeborenenalter (Basisprozedur), 1177 bis 1470 Aufwandspunkte
99.B7.48 ‡↔ Intensivmedizinische Komplexbehandlung im Kindesalter (Basisprozedur), 981 bis 1176 Aufwandspunkte	99.B7.5B ‡↔ Intensivmedizinische Komplexbehandlung im Neugeborenenalter (Basisprozedur), 1471 bis 1764 Aufwandspunkte
99.B7.4A ‡↔ Intensivmedizinische Komplexbehandlung im Kindesalter (Basisprozedur), 1177 bis 1470 Aufwandspunkte	99.B7.5C ‡↔ Intensivmedizinische Komplexbehandlung im Neugeborenenalter (Basisprozedur), 1765 bis 2058 Aufwandspunkte
99.B7.4B ‡↔ Intensivmedizinische Komplexbehandlung im Kindesalter (Basisprozedur), 1471 bis 1764 Aufwandspunkte	99.B7.5D ‡↔ Intensivmedizinische Komplexbehandlung im Neugeborenenalter (Basisprozedur), 2059 bis 2352 Aufwandspunkte
99.B7.4C ‡↔ Intensivmedizinische Komplexbehandlung im Kindesalter (Basisprozedur), 1765 bis 2058 Aufwandspunkte	99.B7.5E ‡↔ Intensivmedizinische Komplexbehandlung im Neugeborenenalter (Basisprozedur), 2353 bis 2646 Aufwandspunkte
99.B7.4D ‡↔ Intensivmedizinische Komplexbehandlung im Kindesalter (Basisprozedur), 2059 bis 2352 Aufwandspunkte	99.B7.5F ‡↔ Intensivmedizinische Komplexbehandlung im Neugeborenenalter (Basisprozedur), 2647 bis 2940 Aufwandspunkte
99.B7.4E ‡↔ Intensivmedizinische Komplexbehandlung im Kindesalter (Basisprozedur), 2353 bis 2646 Aufwandspunkte	99.B7.5G ‡↔ Intensivmedizinische Komplexbehandlung im Neugeborenenalter (Basisprozedur), 2941 bis 3430 Aufwandspunkte
99.B7.4F ‡↔ Intensivmedizinische Komplexbehandlung im Kindesalter (Basisprozedur), 2647 bis 2940 Aufwandspunkte	99.B7.5H ‡↔ Intensivmedizinische Komplexbehandlung im Neugeborenenalter (Basisprozedur), 3431 bis 3920 Aufwandspunkte
99.B7.4G ‡↔ Intensivmedizinische Komplexbehandlung im Kindesalter (Basisprozedur), 2941 bis 3430 Aufwandspunkte	99.B7.5I ‡↔ Intensivmedizinische Komplexbehandlung im Neugeborenenalter (Basisprozedur), 3921 bis 4410 Aufwandspunkte
99.B7.4H ‡↔ Intensivmedizinische Komplexbehandlung im Kindesalter (Basisprozedur), 3431 bis 3920 Aufwandspunkte	99.B7.5J ‡↔ Intensivmedizinische Komplexbehandlung im Neugeborenenalter (Basisprozedur), 4411 bis 4900 Aufwandspunkte
99.B7.4I ‡↔ Intensivmedizinische Komplexbehandlung im Kindesalter (Basisprozedur), 3921 bis 4410 Aufwandspunkte	99.B7.5K ‡↔ Intensivmedizinische Komplexbehandlung im Neugeborenenalter (Basisprozedur), 4901 bis 5880 Aufwandspunkte
99.B7.4J ‡↔ Intensivmedizinische Komplexbehandlung im Kindesalter (Basisprozedur), 4411 bis 4900 Aufwandspunkte	99.B7.5L ‡↔ Intensivmedizinische Komplexbehandlung im Kindesalter (Basisprozedur), 5881 bis 6860 Aufwandspunkte
99.B7.4K ‡↔ Intensivmedizinische Komplexbehandlung im Kindesalter (Basisprozedur), 4901 bis 5880 Aufwandspunkte	
99.B7.4L ‡↔ Intensivmedizinische Komplexbehandlung im Kindesalter (Basisprozedur), 5881 bis 6860 Aufwandspunkte	

99.B7.5L †↔ Intensivmedizinische Komplexbehandlung im Neugeborenenalter (Basisprozedur), 5881 bis 6860 Aufwandspunkte	99.B8.46 †↔ IMC-Komplexbehandlung im Kindesalter, 589 bis 784 Aufwandspunkte
99.B7.5M †↔ Intensivmedizinische Komplexbehandlung im Neugeborenenalter (Basisprozedur), 6861 bis 7840 Aufwandspunkte	99.B8.47 †↔ IMC-Komplexbehandlung im Kindesalter, 785 bis 980 Aufwandspunkte
99.B7.5N †↔ Intensivmedizinische Komplexbehandlung im Neugeborenenalter (Basisprozedur), 7841 bis 9800 Aufwandspunkte	99.B8.48 †↔ IMC-Komplexbehandlung im Kindesalter, 981 bis 1176 Aufwandspunkte
99.B7.5O †↔ Intensivmedizinische Komplexbehandlung im Neugeborenenalter (Basisprozedur), 9801 bis 11760 Aufwandspunkte	99.B8.4A †↔ IMC-Komplexbehandlung im Kindesalter, 1177 bis 1470 Aufwandspunkte
99.B7.5P †↔ Intensivmedizinische Komplexbehandlung im Neugeborenenalter (Basisprozedur), 11761 bis 13720 Aufwandspunkte	99.B8.4B †↔ IMC-Komplexbehandlung im Kindesalter, 1471 bis 1764 Aufwandspunkte
99.B7.5Q †↔ Intensivmedizinische Komplexbehandlung im Neugeborenenalter (Basisprozedur), 13721 bis 16660 Aufwandspunkte	99.B8.4C †↔ IMC-Komplexbehandlung im Kindesalter, 1765 bis 2058 Aufwandspunkte
99.B7.5R †↔ Intensivmedizinische Komplexbehandlung im Neugeborenenalter (Basisprozedur), 16661 bis 19600 Aufwandspunkte	99.B8.4D †↔ IMC-Komplexbehandlung im Kindesalter, 2059 bis 2352 Aufwandspunkte
99.B7.5S †↔ Intensivmedizinische Komplexbehandlung im Neugeborenenalter (Basisprozedur), 19601 und mehr Aufwandspunkte	99.B8.4E †↔ IMC-Komplexbehandlung im Kindesalter, 2353 bis 2646 Aufwandspunkte
99.B8.13 †↔ IMC-Komplexbehandlung des Erwachsenen, 185 bis 360 Aufwandspunkte	99.B8.4F †↔ IMC-Komplexbehandlung im Kindesalter, 2647 bis 2940 Aufwandspunkte
99.B8.14 †↔ IMC-Komplexbehandlung des Erwachsenen, 361 bis 552 Aufwandspunkte	99.B8.4G †↔ IMC-Komplexbehandlung im Kindesalter, 2941 bis 3430 Aufwandspunkte
99.B8.15 †↔ IMC-Komplexbehandlung des Erwachsenen, 553 bis 828 Aufwandspunkte	99.B8.4H †↔ IMC-Komplexbehandlung im Kindesalter, 3431 bis 3920 Aufwandspunkte
99.B8.16 †↔ IMC-Komplexbehandlung des Erwachsenen, 829 bis 1104 Aufwandspunkte	99.B8.4I †↔ IMC-Komplexbehandlung im Kindesalter, 3921 bis 4410 Aufwandspunkte
99.B8.17 †↔ IMC-Komplexbehandlung des Erwachsenen, 1105 bis 1380 Aufwandspunkte	99.B8.4J †↔ IMC-Komplexbehandlung im Kindesalter, 4411 bis 4900 Aufwandspunkte
99.B8.18 †↔ IMC-Komplexbehandlung des Erwachsenen, 1381 bis 1656 Aufwandspunkte	99.B8.4K †↔ IMC-Komplexbehandlung im Kindesalter, 4901 bis 5880 Aufwandspunkte
99.B8.1A †↔ IMC-Komplexbehandlung des Erwachsenen, 1657 bis 1932 Aufwandspunkte	99.B8.4L †↔ IMC-Komplexbehandlung im Kindesalter, 5881 bis 6860 Aufwandspunkte
99.B8.1B †↔ IMC-Komplexbehandlung des Erwachsenen, 1933 bis 2208 Aufwandspunkte	99.B8.4M †↔ IMC-Komplexbehandlung im Kindesalter, 6861 bis 7840 Aufwandspunkte
99.B8.1C †↔ IMC-Komplexbehandlung des Erwachsenen, 2209 bis 2484 Aufwandspunkte	99.B8.4N †↔ IMC-Komplexbehandlung im Kindesalter, 7841 bis 9800 Aufwandspunkte
99.B8.1D †↔ IMC-Komplexbehandlung des Erwachsenen, 2485 bis 2760 Aufwandspunkte	99.B8.4O †↔ IMC-Komplexbehandlung im Kindesalter, 9801 bis 11760 Aufwandspunkte
99.B8.1E †↔ IMC-Komplexbehandlung des Erwachsenen, 2761 bis 3220 Aufwandspunkte	99.B8.4P †↔ IMC-Komplexbehandlung im Kindesalter, 11761 bis 13720 Aufwandspunkte
99.B8.1F †↔ IMC-Komplexbehandlung des Erwachsenen, 3221 bis 3680 Aufwandspunkte	99.B8.4Q †↔ IMC-Komplexbehandlung im Kindesalter, 13721 bis 16660 Aufwandspunkte
99.B8.1G †↔ IMC-Komplexbehandlung des Erwachsenen, 3681 bis 4600 Aufwandspunkte	99.B8.4R †↔ IMC-Komplexbehandlung im Kindesalter, 16661 bis 19600 Aufwandspunkte
99.B8.1H †↔ IMC-Komplexbehandlung des Erwachsenen, 4601 bis 5520 Aufwandspunkte	99.B8.4S †↔ IMC-Komplexbehandlung im Kindesalter, 19601 und mehr Aufwandspunkte
99.B8.1I †↔ IMC-Komplexbehandlung des Erwachsenen, 5521 bis 7360 Aufwandspunkte	99.B8.54 †↔ IMC-Komplexbehandlung im Neugeborenenalter, 197 bis 392 Aufwandspunkte
99.B8.1J †↔ IMC-Komplexbehandlung des Erwachsenen, 7361 bis 9200 Aufwandspunkte	99.B8.55 †↔ IMC-Komplexbehandlung im Neugeborenenalter, 393 bis 588 Aufwandspunkte
99.B8.1K †↔ IMC-Komplexbehandlung des Erwachsenen, 9201 bis 11040 Aufwandspunkte	99.B8.56 †↔ IMC-Komplexbehandlung im Neugeborenenalter, 589 bis 784 Aufwandspunkte
99.B8.1L †↔ IMC-Komplexbehandlung des Erwachsenen, 11041 bis 13800 Aufwandspunkte	99.B8.57 †↔ IMC-Komplexbehandlung im Neugeborenenalter, 785 bis 980 Aufwandspunkte
99.B8.1M †↔ IMC-Komplexbehandlung des Erwachsenen, 13801 bis 16560 Aufwandspunkte	99.B8.58 †↔ IMC-Komplexbehandlung im Neugeborenenalter, 981 bis 1176 Aufwandspunkte
99.B8.1N †↔ IMC-Komplexbehandlung des Erwachsenen, 16561 bis 19320 Aufwandspunkte	99.B8.5A †↔ IMC-Komplexbehandlung im Neugeborenenalter, 1177 bis 1470 Aufwandspunkte
99.B8.1O †↔ IMC-Komplexbehandlung des Erwachsenen, 19321 und mehr Aufwandspunkte	99.B8.5B †↔ IMC-Komplexbehandlung im Neugeborenenalter, 1471 bis 1764 Aufwandspunkte
99.B8.44 †↔ IMC-Komplexbehandlung im Kindesalter, 197 bis 392 Aufwandspunkte	99.B8.5C †↔ IMC-Komplexbehandlung im Neugeborenenalter, 1765 bis 2058 Aufwandspunkte
99.B8.45 †↔ IMC-Komplexbehandlung im Kindesalter, 393 bis 588 Aufwandspunkte	99.B8.5D †↔ IMC-Komplexbehandlung im Neugeborenenalter, 2059 bis 2352 Aufwandspunkte
	99.B8.5E †↔ IMC-Komplexbehandlung im Neugeborenenalter, 2353 bis 2646 Aufwandspunkte
	99.B8.5F †↔ IMC-Komplexbehandlung im Neugeborenenalter, 2647 bis 2940 Aufwandspunkte
	99.B8.5G †↔ IMC-Komplexbehandlung im Neugeborenenalter, 2941 bis 3430 Aufwandspunkte
	99.B8.5H †↔ IMC-Komplexbehandlung im Neugeborenenalter, 3431 bis 3920 Aufwandspunkte

99.B8.5I ‡↔	IMC-Komplexbehandlung im Neugeborenenalter, 3921 bis 4410 Aufwandspunkte	99.B8.5O ‡↔	IMC-Komplexbehandlung im Neugeborenenalter, 9801 bis 11760 Aufwandspunkte
99.B8.5J ‡↔	IMC-Komplexbehandlung im Neugeborenenalter, 4411 bis 4900 Aufwandspunkte	99.B8.5P ‡↔	IMC-Komplexbehandlung im Neugeborenenalter, 11761 bis 13720 Aufwandspunkte
99.B8.5K ‡↔	IMC-Komplexbehandlung im Neugeborenenalter, 4901 bis 5880 Aufwandspunkte	99.B8.5Q ‡↔	IMC-Komplexbehandlung im Neugeborenenalter, 13721 bis 16660 Aufwandspunkte
99.B8.5L ‡↔	IMC-Komplexbehandlung im Neugeborenenalter, 5881 bis 6860 Aufwandspunkte	99.B8.5R ‡↔	IMC-Komplexbehandlung im Neugeborenenalter, 16661 bis 19600 Aufwandspunkte
99.B8.5M ‡↔	IMC-Komplexbehandlung im Neugeborenenalter, 6861 bis 7840 Aufwandspunkte	99.B8.5S ‡↔	IMC-Komplexbehandlung im Neugeborenenalter, 19601 und mehr Aufwandspunkte
99.B8.5N ‡↔	IMC-Komplexbehandlung im Neugeborenenalter, 7841 bis 9800 Aufwandspunkte		

Prozedur D02-7

02.05.10 ↔	Einsetzen eines CAD-Implantats an Hirnschädel ohne Beteiligung des Gesichtsschädels, einfacher Defekt	76.43.12 ↔	Einsetzen eines CAD-Implantats an Mandibula, zur plastischen Rekonstruktion eines grossen oder komplexen Defekts
02.05.11 ↔	Einsetzen eines CAD-Implantats an Hirnschädel ohne Beteiligung des Gesichtsschädels, grosser oder komplexer Defekt	76.92.20 ↔	Einsetzen von CAD-Implantat an Gesichtsschädel ohne Beteiligung des Hirnschädels, bis zu 2 Regionen
02.05.20 ↔	Einsetzen eines CAD-Implantats an Hirnschädel mit Beteiligung von Orbita, Temporalregion oder frontalem Sinus, bis zu 2 Regionen	76.92.21 ↔	Einsetzen von CAD-Implantat an Gesichtsschädel ohne Beteiligung des Hirnschädels, ab 3 Regionen
02.05.30 ↔	Einsetzen eines CAD-Implantats an Hirnschädel mit Beteiligung multipler Regionen des Gesichtsschädels, ab 3 Regionen	76.92.31 ↔	Einsetzen eines CAD-Implantats an Maxilla, zur plastischen Rekonstruktion eines grossen oder komplexen Defekts

ADRG D03**Operative Korrektur einer Lippen-Kiefer-Gaumen-Spalte**

Hauptdiagnose in Tabelle D03-1 und Prozedur in Tabelle D03-2

DRG D03A**Operative Korrektur einer Lippen-Kiefer-Gaumen-Spalte mit Rhinoplastik**

Prozedur in Tabelle D03-3

DRG D03B**Operative Korrektur einer Lippen-Kiefer-Gaumen-Spalte, Alter < 2 Jahre**

Alter < 2 Jahre

DRG D03C**Operative Korrektur einer Lippen-Kiefer-Gaumen-Spalte, Alter > 1 Jahr****Diagnose D03-1**

Q35.1	Spalte des harten Gaumens	Q37.3	Spalte des weichen Gaumens mit einseitiger Lippenspalte
Q35.3	Spalte des weichen Gaumens	Q37.4	Spalte des harten und des weichen Gaumens mit beidseitiger Lippenspalte
Q35.5	Spalte des harten und des weichen Gaumens	Q37.5	Spalte des harten und des weichen Gaumens mit einseitiger Lippenspalte
Q35.7	Uvulaspalte	Q37.8	Gaumenspalte, nicht näher bezeichnet, mit beidseitiger Lippenspalte
Q35.9	Gaumenspalte, nicht näher bezeichnet	Q37.9	Gaumenspalte, nicht näher bezeichnet, mit einseitiger Lippenspalte
Q36.0	Lippenspalte, beidseitig	Q38.5	Angeborene Fehlbildungen des Gaumens, anderenorts nicht klassifiziert
Q36.1	Lippenspalte, median	Q38.8	Sonstige angeborene Fehlbildungen des Rachens
Q36.9	Lippenspalte, einseitig		
Q37.0	Spalte des harten Gaumens mit beidseitiger Lippenspalte		
Q37.1	Spalte des harten Gaumens mit einseitiger Lippenspalte		
Q37.2	Spalte des weichen Gaumens mit beidseitiger Lippenspalte		

Prozedur D03-2

27.54.10 ↔ Lippenplastik einer (angeborenen) Lippenspalte	27.63.99 ↔ Revision der Korrektur einer Gaumenspalte, sonstige
27.54.11 ↔ Sekundäroperation einer (angeborenen) Lippenspalte	27.64 ↔ Einsetzen eines Gaumenimplantats
27.62.00 ↔ Korrektur einer Gaumenspalte, n.n.bez.	27.69.10 ↔ Plastische Rekonstruktion am weichen Gaumen
27.62.10 ↔ Primäre plastische Rekonstruktion am knöchernen Gaumen ohne Knochentransplantat	27.69.11 ↔ Plastische Rekonstruktion am knöchernen Gaumen
27.62.11 ↔ Primäre plastische Rekonstruktion am knöchernen Gaumen mit Knochentransplantat	27.69.99 ↔ Sonstige plastische Rekonstruktion am Gaumen, sonstige
27.62.12 ↔ Primäre plastische Rekonstruktion am weichen Gaumen	27.73 ↔ Plastische Rekonstruktion an der Uvula
27.62.20 ↔ Sekundäre plastische Rekonstruktion am knöchernen Gaumen ohne Knochentransplantat	29.33.00 ↔ (Partielle) Pharyngektomie, n.n.bez.
27.62.21 ↔ Sekundäre plastische Rekonstruktion am knöchernen Gaumen mit Knochentransplantat	29.33.10 ↔ Partielle Pharyngektomie, ohne Rekonstruktion
27.62.22 ↔ Sekundäre plastische Rekonstruktion am weichen Gaumen	29.33.99 ↔ (Partielle) Pharyngektomie, sonstige
27.62.99 ↔ Korrektur einer Gaumenspalte, sonstige	29.4X.10 ↔ Plastische Rekonstruktion am Pharynx, mit lokaler Schleimhaut oder freiem Hautlappen
27.63.00 ↔ Revision der Korrektur einer Gaumenspalte, n.n.bez.	29.4X.11 ↔ Plastische Rekonstruktion am Pharynx, mit gestieltem myokutanen Lappen
27.63.10 ↔ Revision der Korrektur einer Gaumenspalte, Kieferplastik	29.4X.12 ↔ Plastische Rekonstruktion am Pharynx, mit mikrovaskulär anastomosiertem Transplantat, Darmtransplantat oder Magenhochzug
27.63.11 ↔ Revision der Korrektur einer Gaumenspalte, Kieferplastik mit Osteoplastik	29.4X.99 ↔ Plastische Rekonstruktion am Pharynx, sonstige
27.63.20 ↔ Revision der Korrektur einer Gaumenspalte, Sekundäroperation der Kieferspalte	29.59 ↔ Sonstige plastische Rekonstruktion am Pharynx, sonstige

Prozedur D03-3

21.86.10 ↔ Rhinoplastik der Nasenweichteile, äussere Nase	21.86.99 ↔ Rhinoplastik der Nasenweichteile, sonstige
21.86.11 ↔ Rhinoplastik mit lokalen oder distalen Lappen	21.87 ↔ Sonstige Rhinoplastik

ADRG D04**Bignathe Osteotomie und komplexe Eingriffe am Kiefer**

((Prozedur in Tabelle D04-1 und Prozedur in Tabelle D04-2) oder Prozedur in Tabelle D04-3) oder (Prozedur in Tabelle D04-4 und Prozedur in Tabelle D04-5)

DRG D04Z**Bignathe Osteotomie und komplexe Eingriffe am Kiefer****Prozedur D04-1**

76.62.00 ↔ Offene Osteoplastik [Osteotomie] am Ramus mandibulae, n.n.bez.	76.63.11 ↔ Osteoplastik [Osteotomie] im frontalen Alveolarkambereich oder mit
76.62.10 ↔ Offene Osteoplastik [Osteotomie] am Ramus mandibulae, ohne Distraction	Kontinuitätsdurchtrennung am horizontalen Mandibulaast ohne Distraction
76.62.20 ↔ Offene Osteoplastik [Osteotomie] am Ramus mandibulae, mit Distraction	76.63.12 ↔ Osteoplastik [Osteotomie] zur Kinnverlagerung ohne Distraction
76.62.99 ↔ Offene Osteoplastik [Osteotomie] am Ramus mandibulae, sonstige	76.63.20 ↔ Verlagerung des Alveolarfortsatzes durch horizontale Distraction nach Osteotomie
76.63.00 ↔ Osteoplastik [Osteotomie] am Corpus mandibulae, n.n.bez.	76.63.21 ↔ Verlagerung der Mandibula durch Distraction nach Osteotomie im horizontalen Mandibulaast
76.63.10 ↔ Osteoplastik [Osteotomie] im seitlichen Alveolarkambereich oder mit frontaler Kontinuitätsdurchtrennung der Mandibula ohne Distraction	76.63.99 ↔ Osteoplastik [Osteotomie] am Corpus mandibulae, sonstige
	76.64 ↔ Sonstige orthognathische Chirurgie an der Mandibula

Prozedur D04-2

76.65.00 ↔ Segmentale Osteoplastik [Osteotomie] der Maxilla, n.n.bez.	76.65.22 ↔ Osteotomie der Maxilla im frontalen sowie seitlichen Alveolarkambereich in mehreren Segmenten, mit Distraction
76.65.10 ↔ Segmentale Osteoplastik [Osteotomie] der Maxilla, ohne Distraction	76.65.99 ↔ Segmentale Osteoplastik [Osteotomie] der Maxilla, sonstige
76.65.20 ↔ Osteotomie der Maxilla im frontalen Alveolarkambereich, mit Distraction	76.66.00 ↔ Totale Osteoplastik [Osteotomie] der Maxilla, n.n.bez.
76.65.21 ↔ Osteotomie der Maxilla im seitlichen Alveolarkambereich, mit Distraction	76.66.10 ↔ Totale Osteoplastik [Osteotomie] der Maxilla ohne Distraction

- | | |
|--|--|
| 76.66.20 ↔ Osteotomie der Maxilla in der Le-Fort-I-Ebene in einem Stück mit Distraction | 76.66.30 ↔ Plastische Rekonstruktion sowie Augmentation der Maxilla durch totale Auflagerungsplastik |
| 76.66.21 ↔ Osteotomie der Maxilla in der Le-Fort-I-Ebene in zwei Stücken mit Distraction | 76.66.99 ↔ Totale Osteoplastik [Osteotomie] der Maxilla, sonstige |
| 76.66.22 ↔ Osteotomie der Maxilla in der Le-Fort-I-Ebene in drei oder mehr Stücken mit Distraction | |

Prozedur D04-3

- 76.79.40 ↔ Sonstige offene Reposition kombinierter Mittelgesichtsfrakturen (Mehrfachfraktur)

Prozedur D04-4

- | | |
|---|---|
| 76.63.00 ↔ Osteoplastik [Osteotomie] am Corpus mandibulae, n.n.bez. | 76.63.99 ↔ Osteoplastik [Osteotomie] am Corpus mandibulae, sonstige |
| 76.63.10 ↔ Osteoplastik [Osteotomie] im seitlichen Alveolarkambereich oder mit frontaler Kontinuitätsdurchtrennung der Mandibula ohne Distraction | 76.64 ↔ Sonstige orthognathische Chirurgie an der Mandibula |
| 76.63.11 ↔ Osteoplastik [Osteotomie] im frontalen Alveolarkambereich oder mit Kontinuitätsdurchtrennung am horizontalen Mandibulaast ohne Distraction | 76.72 ↔ Offene Reposition einer Jochbein- und Jochbogenfraktur |
| 76.63.12 ↔ Osteoplastik [Osteotomie] zur Kinnverlagerung ohne Distraction | 76.74 ↔ Offene Reposition einer Maxillafraktur |
| 76.63.20 ↔ Verlagerung des Alveolarfortsatzes durch horizontale Distraction nach Osteotomie | 76.77.00 ↔ Offene Reposition einer Processus alveolaris-Fraktur, n.n.bez. |
| 76.63.21 ↔ Verlagerung der Mandibula durch Distraction nach Osteotomie im horizontalen Mandibulaast | 76.77.10 ↔ Offene Reposition einer Processus alveolaris-Fraktur der Maxilla |
| | 76.77.11 ↔ Offene Reposition einer Processus alveolaris-Fraktur der Mandibula |
| | 76.77.99 ↔ Offene Reposition einer Processus alveolaris-Fraktur, sonstige |

Prozedur D04-5

- | | |
|---|---|
| 76.76.00 ↔ Offene Reposition einer Mandibulafraktur, n.n.bez. | 76.76.99 ↔ Offene Reposition einer Mandibulafraktur, sonstige |
| 76.76.10 ↔ Offene Reposition einer Einfachfraktur des Corpus mandibulae | 76.77.00 ↔ Offene Reposition einer Processus alveolaris-Fraktur, n.n.bez. |
| 76.76.11 ↔ Offene Reposition einer Mehrfachfraktur des Corpus mandibulae | 76.77.10 ↔ Offene Reposition einer Processus alveolaris-Fraktur der Maxilla |
| 76.76.20 ↔ Offene Reposition (von aussen) einer Einfach- oder Mehrfachfraktur des Ramus mandibulae | 76.77.11 ↔ Offene Reposition einer Processus alveolaris-Fraktur der Mandibula |
| 76.76.21 ↔ Offene Reposition (transoral) einer Einfach- oder Mehrfachfraktur des Ramus mandibulae | 76.77.99 ↔ Offene Reposition einer Processus alveolaris-Fraktur, sonstige |
| 76.76.30 ↔ Offene Reposition (transoral oder von aussen) einer Fraktur des Processus articularis mandibulae | |

ADRG D05**Komplexe Eingriffe an den Speicheldrüsen**

Prozedur in Tabelle D05-3

DRG D05A**Komplexe Parotidektomie**

(Prozedur in Tabelle D05-4 und Hauptdiagnose in Tabelle D05-1) oder Hauptdiagnose in Tabelle D05-2

DRG D05B**Komplexe Eingriffe an den Speicheldrüsen ausser komplexe Parotidektomien****Diagnose D05-1**

- D11.0 Gutartige Neubildung: Parotis

Diagnose D05-2

C07	Bösartige Neubildung der Parotis	C08.9	Bösartige Neubildung: Große Speicheldrüse, nicht näher bezeichnet
C08.0	Bösartige Neubildung: Glandula submandibularis		
C08.1	Bösartige Neubildung: Glandula sublingualis		
C08.8	Bösartige Neubildung: Große Speicheldrüsen, mehrere Teilbereiche überlappend		

Prozedur D05-3

26.31.00 ↔	Partielle Sialoadenektomie, n.n.bez.	26.32.11 ↔	Vollständige Parotidektomie mit Erhaltung des N. facialis, mit intraoperatives Fazialismonitoring
26.31.10 ↔	Partielle Parotidektomie ohne intraoperatives Fazialismonitoring	26.32.20 ↔	Vollständige Parotidektomie mit Resektion und Rekonstruktion des N. facialis
26.31.11 ↔	Partielle Parotidektomie mit intraoperatives Fazialismonitoring	26.32.30 ↔	Vollständige Resektion Glandula submandibularis
26.31.99 ↔	Partielle Sialoadenektomie, sonstige	26.32.99 ↔	Vollständige Sialoadenektomie, sonstige
26.32.00 ↔	Vollständige Sialoadenektomie, n.n.bez.		
26.32.10 ↔	Vollständige Parotidektomie mit Erhaltung des N. facialis, ohne intraoperatives Fazialismonitoring		

Prozedur D05-4

26.32.00 ↔	Vollständige Sialoadenektomie, n.n.bez.	26.32.20 ↔	Vollständige Parotidektomie mit Resektion und Rekonstruktion des N. facialis
26.32.10 ↔	Vollständige Parotidektomie mit Erhaltung des N. facialis, ohne intraoperatives Fazialismonitoring	26.32.30 ↔	Vollständige Resektion Glandula submandibularis
26.32.11 ↔	Vollständige Parotidektomie mit Erhaltung des N. facialis, mit intraoperatives Fazialismonitoring	26.32.99 ↔	Vollständige Sialoadenektomie, sonstige

ADRG D06**Aufwendige Eingriffe an Nasennebenhöhle, Mastoid, Mittelohr und andere Eingriffe an der Speicheldrüse**

Mindestens eine Prozedur in Tabelle D06-2

DRG D06A**Aufwendige Eingriffe an Nasennebenhöhle, Mastoid, Mittelohr und andere Eingriffe an der Speicheldrüse, mit komplexer Tympanoplastik oder Alter < 6 Jahre**

(Alter < 16 Jahre oder Prozedur in Tabelle D06-3) und (Alter < 6 Jahre oder Prozedur in Tabelle D06-3)

DRG D06B**Aufwendige Eingriffe an Nasennebenhöhle, Mastoid, Mittelohr und andere Eingriffe an der Speicheldrüse, Alter > 5 und < 16 Jahre, oder komplexer Eingriff an Mastoid oder Nasennebenhöhle oder mit komplexer Diagnose, Alter > 15 Jahre**

Alter < 16 Jahre oder Prozedur in Tabelle D06-3 oder Prozedur in Tabelle D06-4 oder Prozedur in Tabelle D06-5 oder Hauptdiagnose in Tabelle D06-1

DRG D06C**Aufwendige Eingriffe an Nasennebenhöhle, Mastoid, Mittelohr und andere Eingriffe an der Speicheldrüse, Alter > 15 Jahre****Diagnose D06-1**

C00.0	Bösartige Neubildung: Äußere Oberlippe	C02.3	Bösartige Neubildung: Vordere zwei Drittel der Zunge, Bereich nicht näher bezeichnet
C00.1	Bösartige Neubildung: Äußere Unterlippe	C02.4	Bösartige Neubildung: Zungentonsille
C00.2	Bösartige Neubildung: Äußere Lippe, nicht näher bezeichnet	C02.8	Bösartige Neubildung: Zunge, mehrere Teilbereiche überlappend
C00.3	Bösartige Neubildung: Oberlippe, Innenseite	C02.9	Bösartige Neubildung: Zunge, nicht näher bezeichnet
C00.4	Bösartige Neubildung: Unterlippe, Innenseite	C03.0	Bösartige Neubildung: Oberkieferzahnfleisch
C00.5	Bösartige Neubildung: Lippe, nicht näher bezeichnet, Innenseite	C03.1	Bösartige Neubildung: Unterkieferzahnfleisch
C00.6	Bösartige Neubildung: Lippenkommissur	C03.9	Bösartige Neubildung: Zahnfleisch, nicht näher bezeichnet
C00.8	Bösartige Neubildung: Lippe, mehrere Teilbereiche überlappend	C04.0	Bösartige Neubildung: Vorderer Teil des Mundbodens
C00.9	Bösartige Neubildung: Lippe, nicht näher bezeichnet	C04.1	Bösartige Neubildung: Seitlicher Teil des Mundbodens
C01	Bösartige Neubildung des Zungenrundes	C04.8	Bösartige Neubildung: Mundboden, mehrere Teilbereiche überlappend
C02.0	Bösartige Neubildung: Zungenrücken		
C02.1	Bösartige Neubildung: Zungenrand		
C02.2	Bösartige Neubildung: Zungenunterfläche		

C04.9	Bösartige Neubildung: Mundboden, nicht näher bezeichnet	C13.2	Bösartige Neubildung: Hinterwand des Hypopharynx
C05.0	Bösartige Neubildung: Harter Gaumen	C13.8	Bösartige Neubildung: Hypopharynx, mehrere Teilbereiche überlappend
C05.1	Bösartige Neubildung: Weicher Gaumen	C13.9	Bösartige Neubildung: Hypopharynx, nicht näher bezeichnet
C05.2	Bösartige Neubildung: Uvula	C14.0	Bösartige Neubildung: Pharynx, nicht näher bezeichnet
C05.8	Bösartige Neubildung: Gaumen, mehrere Teilbereiche überlappend	C14.2	Bösartige Neubildung: Lymphatischer Rachenring [Waldeyer]
C05.9	Bösartige Neubildung: Gaumen, nicht näher bezeichnet	C14.8	Bösartige Neubildung: Lippe, Mundhöhle und Pharynx, mehrere Teilbereiche überlappend
C06.0	Bösartige Neubildung: Wangenschleimhaut	C30.0	Bösartige Neubildung: Nasenhöhle
C06.1	Bösartige Neubildung: Vestibulum oris	C30.1	Bösartige Neubildung: Mittelohr
C06.2	Bösartige Neubildung: Retromolarregion	C31.0	Bösartige Neubildung: Sinus maxillaris [Kieferhöhle]
C06.8	Bösartige Neubildung: Sonstige und nicht näher bezeichnete Teile des Mundes, mehrere Teilbereiche überlappend	C31.1	Bösartige Neubildung: Sinus ethmoidalis [Siebbeinzellen]
C06.9	Bösartige Neubildung: Mund, nicht näher bezeichnet	C31.2	Bösartige Neubildung: Sinus frontalis [Stirnhöhle]
C07	Bösartige Neubildung der Parotis	C31.3	Bösartige Neubildung: Sinus sphenoidalis [Keilbeinhöhle]
C08.0	Bösartige Neubildung: Glandula submandibularis	C31.8	Bösartige Neubildung: Nasennebenhöhlen, mehrere Teilbereiche überlappend
C08.1	Bösartige Neubildung: Glandula sublingualis	C31.9	Bösartige Neubildung: Nasennebenhöhle, nicht näher bezeichnet
C08.8	Bösartige Neubildung: Große Speicheldrüsen, mehrere Teilbereiche überlappend	C32.0	Bösartige Neubildung: Glottis
C08.9	Bösartige Neubildung: Große Speicheldrüse, nicht näher bezeichnet	C32.1	Bösartige Neubildung: Supraglottis
C09.0	Bösartige Neubildung: Fossa tonsillaris	C32.2	Bösartige Neubildung: Subglottis
C09.1	Bösartige Neubildung: Gaumenbogen (vorderer) (hinterer)	C32.3	Bösartige Neubildung: Larynxknorpel
C09.8	Bösartige Neubildung: Tonsille, mehrere Teilbereiche überlappend	C32.8	Bösartige Neubildung: Larynx, mehrere Teilbereiche überlappend
C09.9	Bösartige Neubildung: Tonsille, nicht näher bezeichnet	C32.9	Bösartige Neubildung: Larynx, nicht näher bezeichnet
C10.0	Bösartige Neubildung: Vallecula epiglottica	C39.0	Bösartige Neubildung: Obere Atemwege, Teil nicht näher bezeichnet
C10.1	Bösartige Neubildung: Vorderfläche der Epiglottis	C46.2	Kaposi-Sarkom des Gaumens
C10.2	Bösartige Neubildung: Seitenwand des Oropharynx	C76.0	Bösartige Neubildung ungenau bezeichneter Lokalisationen: Kopf, Gesicht und Hals
C10.3	Bösartige Neubildung: Hinterwand des Oropharynx	H70.0	Akute Mastoiditis
C10.4	Bösartige Neubildung: Kiemengang	H70.1	Chronische Mastoiditis
C10.8	Bösartige Neubildung: Oropharynx, mehrere Teilbereiche überlappend	K10.20	Maxillärer Abszess ohne Angabe einer Ausbreitung nach retromaxillär oder in die Fossa canina
C10.9	Bösartige Neubildung: Oropharynx, nicht näher bezeichnet	K10.21	Maxillärer Abszess mit Angabe einer Ausbreitung nach retromaxillär oder in die Fossa canina
C11.0	Bösartige Neubildung: Obere Wand des Nasopharynx	K10.28	Sonstige näher bezeichnete entzündliche Zustände der Kiefer
C11.1	Bösartige Neubildung: Hinterwand des Nasopharynx	K11.3	Speicheldrüsenabszess
C11.2	Bösartige Neubildung: Seitenwand des Nasopharynx	K12.20	Mund- (Boden-) Phlegmone
C11.3	Bösartige Neubildung: Vorderwand des Nasopharynx	K12.21	Submandibularabszess ohne Angabe einer Ausbreitung nach mediastinal, parapharyngeal oder zervikal
C11.8	Bösartige Neubildung: Nasopharynx, mehrere Teilbereiche überlappend	K12.22	Submandibularabszess mit Ausbreitung nach mediastinal, parapharyngeal oder zervikal
C11.9	Bösartige Neubildung: Nasopharynx, nicht näher bezeichnet	K12.28	Sonstige Phlegmone und Abszess des Mundes
C12	Bösartige Neubildung des Recessus piriformis		
C13.0	Bösartige Neubildung: Regio postcricioidea		
C13.1	Bösartige Neubildung: Aryepiglottische Falte, hypopharyngeale Seite		

Prozedur D06-2

19.52 ↔	Tympanoplastik Typ II	19.56.20 ↔	Tympanoplastik mit Anlage einer Ohrdrüsenhöhle (offene Kavität), ohne Implantation einer Prothese oder mit Implantation eines autogenen Ossikels
19.53 ↔	Tympanoplastik Typ III	19.56.21 ↔	Tympanoplastik mit Anlage einer Ohrdrüsenhöhle (offene Kavität), mit Implantation einer alloplastischen, allogenen oder xenogenen Prothese
19.54 ↔	Tympanoplastik Typ IV	19.56.99 ↔	Tympanoplastik und Ossikuloplastik, sonstige Revision einer Tympanoplastik
19.55 ↔	Tympanoplastik Typ V	19.6 ↔	Verkleinerung einer Radikalhöhle
19.56.00 ↔	Tympanoplastik und Ossikuloplastik, n.n.bez.	19.9X.11 ↔	Rekonstruktion des Mittelohrs, Reimplantation, Rekonstruktion der hinteren Gehörgangswand
19.56.10 ↔	Tympanoplastik mit Antrotomie, Attikotomie, Attikoantrotomie oder Mastoidektomie, ohne Implantation einer Prothese oder mit Implantation eines autogenen Ossikels	19.9X.12 ↔	Rekonstruktion des Mittelohrs
19.56.11 ↔	Tympanoplastik mit Antrotomie, Attikotomie, Attikoantrotomie oder Mastoidektomie, mit Implantation einer alloplastischen, allogenen oder xenogenen Prothese	19.9X.13 ↔	Verschluss einer Mastoid-Fistel
		19.9X.14 ↔	

19.9X.19 ↔ Mikrochirurgische Operationen am Mittelohr, sonstige	20.79.22 ↔ Labyrinthdestruktion, transtympanal
19.9X.99 ↔ Sonstige plastische Rekonstruktion am Mittelohr, sonstige	20.79.23 ↔ Labyrinthdestruktion, transmastoidal
20.23.00 ↔ Inzision am Mittelohr, n.n.bez.	20.79.99 ↔ Sonstige Inzision, Exzision und Destruktion am Innenohr, sonstige
20.23.10 ↔ Anrotomie	20.92 ↔ Revision einer Mastoidektomie
20.23.11 ↔ Attikotomie	20.93 ↔ Plastische Rekonstruktion am runden und ovalen Fenster
20.23.12 ↔ Tympanotomie mit Abdichtung der runden und ovalen Fenstermembran	22.2X.10 ↔ Infundibulotomie ohne Fensterung des Sinus maxillaris
20.23.13 ↔ Explorative Tympanotomie	22.2X.11 ↔ Infundibulotomie mit Fensterung des Sinus maxillaris
20.23.99 ↔ Inzision am Mittelohr, sonstige	22.31 ↔ Radikale Operation des Sinus maxillaris
20.40 ↔ Mastoidektomie, n.n.bez.	22.41.00 ↔ Sinusotomie des Sinus frontalis, n.n.bez.
20.41 ↔ Einfache Mastoidektomie	22.41.10 ↔ Sinusotomie des Sinus frontalis von aussen
20.42 ↔ Radikale Mastoidektomie	22.41.11 ↔ Sinusotomie des Sinus frontalis, endonasal
20.43.00 ↔ Mastoidektomie, mit Freilegung des Fazialiskanals, n.n.bez.	22.41.12 ↔ Sinusotomie des Sinus frontalis, Anlage einer Mediandrainage
20.43.11 ↔ Mastoidektomie, mit Freilegung des Fazialiskanals, ohne Dekompression des Nerven	22.41.99 ↔ Sinusotomie des Sinus frontalis, sonstige
20.43.12 ↔ Mastoidektomie, mit Freilegung des Fazialiskanals, mit Dekompression des Nerven	22.42.00 ↔ Sinusektomie des Sinus frontalis, n.n.bez.
20.43.99 ↔ Mastoidektomie, mit Freilegung des Fazialiskanals, sonstige	22.42.10 ↔ Osteoplastische Operation des Sinus frontalis mit Obliteration
20.44.00 ↔ Mastoidektomie, subtotale Resektion des Felsenbeins [subtotale Petrosektomie], n.n.bez.	22.42.11 ↔ Osteoplastische Operation des Sinus frontalis ohne Obliteration
20.44.11 ↔ Mastoidektomie, subtotale Resektion des Felsenbeins [subtotale Petrosektomie], ohne Obliteration	22.42.99 ↔ Sinusektomie des Sinus frontalis, sonstige
20.44.12 ↔ Mastoidektomie, subtotale Resektion des Felsenbeins [subtotale Petrosektomie], mit Obliteration von Fettgewebe	22.50 ↔ Sonstige nasale Sinusotomie, n.n.bez.
20.44.13 ↔ Mastoidektomie, subtotale Resektion des Felsenbeins [subtotale Petrosektomie], mit Obliteration von Muskelgewebe	22.51 ↔ Ethmoidotomie
20.44.14 ↔ Mastoidektomie, subtotale Resektion des Felsenbeins [subtotale Petrosektomie], mit Obliteration von Fett- sowie Muskelgewebe	22.52 ↔ Sphenoidotomie
20.44.99 ↔ Mastoidektomie, subtotale Resektion des Felsenbeins [subtotale Petrosektomie], sonstige	22.53 ↔ Inzision an mehreren Sinus paranasales
20.45.10 ↔ Mastoidektomie, partielle Resektion des Felsenbeins, n.n.bez.	22.60 ↔ Sonstige nasale Sinusektomie, n.n.bez.
20.45.11 ↔ Mastoidektomie, partielle Resektion des Felsenbeins, ohne Obliteration	22.61 ↔ Exzision einer Läsion am Sinus maxillaris durch den Zugang nach Caldwell-Luc
20.45.12 ↔ Mastoidektomie, partielle Resektion des Felsenbeins, mit Obliteration von Fettgewebe	22.62.00 ↔ Exzision einer Läsion am Sinus maxillaris durch anderen Zugang, n.n.bez.
20.45.13 ↔ Mastoidektomie, partielle Resektion des Felsenbeins, mit Obliteration von Muskelgewebe	22.62.10 ↔ Exzision einer Läsion am Sinus maxillaris, endoskopisch, n.n.bez.
20.45.14 ↔ Mastoidektomie, partielle Resektion des Felsenbeins, mit Obliteration von Fett- sowie Muskelgewebe	22.62.11 ↔ Endonasale Resektion der medialen Wand des Sinus maxillaris
20.45.15 ↔ Styloidektomie	22.62.19 ↔ Exzision einer Läsion am Sinus maxillaris, endoskopisch, sonstige
20.45.99 ↔ Mastoidektomie, partielle Resektion des Felsenbeins, sonstige	22.62.20 ↔ Exzision einer Läsion am Sinus maxillaris, offen chirurgisch, n.n.bez.
20.49 ↔ Mastoidektomie, sonstige	22.62.21 ↔ Mediale Resektion der Kieferhöhlenwand, offen chirurgisch
20.51.10 ↔ Exzision einer Läsion an der Paukenhöhle	22.62.29 ↔ Exzision einer Läsion am Sinus maxillaris, offen chirurgisch, sonstige
20.51.11 ↔ Exzision einer Läsion an der Pyramidenspitze	22.62.99 ↔ Exzision einer Läsion am Sinus maxillaris durch anderen Zugang, sonstige
20.51.12 ↔ Exzision einer Läsion an der Otobasis	22.63.00 ↔ Ethmoidektomie, n.n.bez.
20.51.99 ↔ Exzision einer Läsion am Mittelohr, sonstige	22.63.10 ↔ Ethmoidektomie von aussen
20.71 ↔ Endolymphatischer Shunt	22.63.11 ↔ Ethmoidektomie, endonasal oder transmaxillär
20.72.00 ↔ Injektion am Innenohr, n.n.bez.	22.63.99 ↔ Ethmoidektomie, sonstige
20.72.10 ↔ Destruktion durch Injektion in die Bogengänge	22.64 ↔ Sphenoidektomie
20.72.11 ↔ Destruktion durch Injektion in das Innenohr	22.71 ↔ Verschluss einer Fistel eines Sinus paranasales
20.72.12 ↔ Destruktion durch Injektion in das Vestibulum	22.79.00 ↔ Sonstige Rekonstruktion eines Sinus paranasales, n.n.bez.
20.72.13 ↔ Destruktion durch Injektion in Bogengänge, Innenohr und Vestibulum	22.79.10 ↔ Rekonstruktion des Os frontale
20.72.14 ↔ Labyrinthdestruktion durch Injektion	22.79.11 ↔ Rekonstruktion oder Kranialisierung einer Wand des Sinus frontalis
20.72.99 ↔ Injektion am Innenohr, sonstige	22.79.19 ↔ Sonstige Rekonstruktion eines Sinus paranasales, sonstige
20.79.00 ↔ Sonstige Inzision, Exzision und Destruktion am Innenohr, n.n.bez.	22.9X.00 ↔ Sonstige Operationen an den Sinus paranasales, n.n.bez.
20.79.10 ↔ Exzision einer Läsion am Labyrinth	22.9X.10 ↔ Sonstige Operationen am Sinus maxillaris
20.79.11 ↔ Kochleosaccotomie	22.9X.11 ↔ Sonstige Operationen an den Cellulae ethmoidales und dem Sinus sphenoidalis
20.79.20 ↔ Labyrinthektomie, transtympanal	22.9X.12 ↔ Sonstige Operationen am Sinus frontalis
20.79.21 ↔ Labyrinthektomie, transmastoidal	22.9X.13 ↔ Sanierung von Sinus ethmoidalis sowie einem oder mehreren anderen Sinus paranasales
	22.9X.14 ↔ Sphenoethmoidektomie
	22.9X.20 ↔ Operationen an mehreren Sinus paranasales, radikal
	22.9X.21 ↔ Operationen an mehreren Sinus paranasales, radikal mit Einbruch in die Flügelgaumengrube

22.9X.22 ↔	Operationen an mehreren Sinus paranasales, endonasal, mit Entlastung eines Abszesses	26.42 ↔	Verschluss einer Speicheldrüsenfistel
22.9X.23 ↔	Operationen an mehreren Sinus paranasales, endonasal, mit Darstellung der Schädelbasis (endonasale Pansinusoperation)	26.49.00 ↔	Sonstige plastische Rekonstruktion an Speicheldrüse oder -gang, n.n.bez.
22.9X.24 ↔	Operationen an mehreren Sinus paranasales, endonasal, mit Teilentfernung der Lamina papyracea oder Schlitzung der Periorbita	26.49.10 ↔	Fistulisierung einer Speicheldrüse
22.9X.25 ↔	Operationen an mehreren Sinus paranasales, kombiniert endonasal und von aussen	26.49.11 ↔	Transplantation einer Speichelgangöffnung
22.9X.29 ↔	Operationen an mehreren Sinus paranasales, sonstige	26.49.12 ↔	Verlagerung eines Speicheldrüsenausführungsganges
22.9X.99 ↔	Sonstige Operationen an den Sinus paranasales, sonstige	26.49.99 ↔	Sonstige plastische Rekonstruktion an Speicheldrüse oder -gang, sonstige
26.12 ↔	Offene Biopsie an Speicheldrüse oder -gang	26.99.00 ↔	Sonstige Operation an Speicheldrüse und -gang, n.n.bez.
26.21 ↔	Marsupialisation einer Speicheldrüsenzyste	26.99.10 ↔	Unterbindung des Ductus parotideus [Stenon-Gang]
26.29.00 ↔	Sonstige Exzision einer Läsion an einer Speicheldrüse, n.n.bez.	26.99.20 ↔	Interventionelle Sialendoskopie, n.n.bez.
26.29.10 ↔	Destruktion einer Speicheldrüse, n.n.bez.	26.99.21 ↔	Interventionelle Sialendoskopie mit Dilatation
26.29.99 ↔	Sonstige Exzision und Destruktion einer Läsion an einer Speicheldrüse, sonstige	26.99.22 ↔	Interventionelle Sialendoskopie mit Entfernung eines Fremdkörpers oder Steines
26.30 ↔	Sialoadenektomie, n.n.bez.	26.99.23 ↔	Interventionelle Sialendoskopie mit intraduktaler Lithotripsie und Entfernung von Fragmenten
26.41.00 ↔	Naht einer Risswunde an einer Speicheldrüse, n.n.bez.	26.99.24 ↔	Interventionelle Sialendoskopie mit Einsatz eines Lasers
26.41.10 ↔	Naht einer Risswunde an einem Speicheldrüsengang	26.99.29 ↔	Interventionelle Sialendoskopie, sonstige
26.41.99 ↔	Naht einer Risswunde an einer Speicheldrüse, sonstige	26.99.99 ↔	Sonstige Operation an Speicheldrüse und -gang, sonstige
		27.0 ‡↔	Drainage an Gesicht und Mundboden

Prozedur D06-3

19.52 ↔	Tympanoplastik Typ II	19.56.20 ↔	Tympanoplastik mit Anlage einer Ohrradikalhöhle (offene Kavität), ohne Implantation einer Prothese oder mit Implantation eines autogenen Ossikels
19.53 ↔	Tympanoplastik Typ III	19.56.21 ↔	Tympanoplastik mit Anlage einer Ohrradikalhöhle (offene Kavität), mit Implantation einer alloplastischen, allogenen oder xenogenen Prothese
19.54 ↔	Tympanoplastik Typ IV	19.56.99 ↔	Tympanoplastik und Ossikuloplastik, sonstige
19.55 ↔	Tympanoplastik Typ V		
19.56.00 ↔	Tympanoplastik und Ossikuloplastik, n.n.bez.		
19.56.10 ↔	Tympanoplastik mit Antrotomie, Attikotomie, Attikoantrotomie oder Mastoidektomie, ohne Implantation einer Prothese oder mit Implantation eines autogenen Ossikels		
19.56.11 ↔	Tympanoplastik mit Antrotomie, Attikotomie, Attikoantrotomie oder Mastoidektomie, mit Implantation einer alloplastischen, allogenen oder xenogenen Prothese		

Prozedur D06-4

20.40 ↔	Mastoidektomie, n.n.bez.	20.44.14 ↔	Mastoidektomie, subtotale Resektion des Felsenbeins [subtotale Petrosektomie], mit Obliteration von Fett- sowie Muskelgewebe
20.41 ↔	Einfache Mastoidektomie	20.44.99 ↔	Mastoidektomie, subtotale Resektion des Felsenbeins [subtotale Petrosektomie], sonstige
20.42 ↔	Radikale Mastoidektomie	20.45.10 ↔	Mastoidektomie, partielle Resektion des Felsenbeins, n.n.bez.
20.43.00 ↔	Mastoidektomie, mit Freilegung des Fazialiskanals, n.n.bez.	20.45.11 ↔	Mastoidektomie, partielle Resektion des Felsenbeins, ohne Obliteration
20.43.11 ↔	Mastoidektomie, mit Freilegung des Fazialiskanals, ohne Dekompression des Nerven	20.45.12 ↔	Mastoidektomie, partielle Resektion des Felsenbeins, mit Obliteration von Fettgewebe
20.43.12 ↔	Mastoidektomie, mit Freilegung des Fazialiskanals, mit Dekompression des Nerven	20.45.13 ↔	Mastoidektomie, partielle Resektion des Felsenbeins, mit Obliteration von Muskelgewebe
20.43.99 ↔	Mastoidektomie, mit Freilegung des Fazialiskanals, sonstige	20.45.14 ↔	Mastoidektomie, partielle Resektion des Felsenbeins, mit Obliteration von Fett- sowie Muskelgewebe
20.44.00 ↔	Mastoidektomie, subtotale Resektion des Felsenbeins [subtotale Petrosektomie], n.n.bez.	20.45.15 ↔	Styloidektomie
20.44.11 ↔	Mastoidektomie, subtotale Resektion des Felsenbeins [subtotale Petrosektomie], ohne Obliteration	20.45.99 ↔	Mastoidektomie, partielle Resektion des Felsenbeins, sonstige
20.44.12 ↔	Mastoidektomie, subtotale Resektion des Felsenbeins [subtotale Petrosektomie], mit Obliteration von Fettgewebe	20.49 ↔	Mastoidektomie, sonstige
20.44.13 ↔	Mastoidektomie, subtotale Resektion des Felsenbeins [subtotale Petrosektomie], mit Obliteration von Muskelgewebe		

Prozedur D06-5

22.41.00 ↔ Sinusotomie des Sinus frontalis, n.n.bez.	22.79.11 ↔ Rekonstruktion oder Kranialisierung einer Wand des Sinus frontalis
22.41.10 ↔ Sinusotomie des Sinus frontalis von aussen	22.79.19 ↔ Sonstige Rekonstruktion eines Sinus paranasales, sonstige
22.41.11 ↔ Sinusotomie des Sinus frontalis, endonasal	22.9X.13 ↔ Sanierung von Sinus ethmoidalis sowie einem oder mehreren anderen Sinus paranasales
22.41.12 ↔ Sinusotomie des Sinus frontalis, Anlage einer Mediandrainage	22.9X.14 ↔ Sphenoethmoidektomie
22.41.99 ↔ Sinusotomie des Sinus frontalis, sonstige	22.9X.20 ↔ Operationen an mehreren Sinus paranasales, radikal
22.42.00 ↔ Sinusektomie des Sinus frontalis, n.n.bez.	22.9X.21 ↔ Operationen an mehreren Sinus paranasales, radikal mit Einbruch in die Flügelgaumengrube
22.42.10 ↔ Osteoplastische Operation des Sinus frontalis mit Obliteration	22.9X.22 ↔ Operationen an mehreren Sinus paranasales, endonasal, mit Entlastung eines Abszesses
22.42.11 ↔ Osteoplastische Operation des Sinus frontalis ohne Obliteration	22.9X.23 ↔ Operationen an mehreren Sinus paranasales, endonasal, mit Darstellung der Schädelbasis (endonasale Pansinusoperation)
22.42.99 ↔ Sinusektomie des Sinus frontalis, sonstige	22.9X.24 ↔ Operationen an mehreren Sinus paranasales, endonasal, mit Teilentfernung der Lamina papyracea oder Schlitzung der Periorbita
22.63.00 ↔ Ethmoidektomie, n.n.bez.	22.9X.25 ↔ Operationen an mehreren Sinus paranasales, kombiniert endonasal und von aussen
22.63.10 ↔ Ethmoidektomie von aussen	
22.63.11 ↔ Ethmoidektomie, endonasal oder transmaxillär	
22.63.99 ↔ Ethmoidektomie, sonstige	
22.64 ↔ Sphenoidektomie	
22.71 ↔ Verschluss einer Fistel eines Sinus paranasales	
22.79.00 ↔ Sonstige Rekonstruktion eines Sinus paranasales, n.n.bez.	
22.79.10 ↔ Rekonstruktion des Os frontale	

ADRG D08**Eingriffe an Mundhöhle und Mund bei bösartiger Neubildung**

Hauptdiagnose in Tabelle D08-1 und Prozedur in Tabelle D08-2

DRG D08Z**Eingriffe an Mundhöhle und Mund bei bösartiger Neubildung****Diagnose D08-1**

C00.0	Bösartige Neubildung: Äußere Oberlippe	C05.2	Bösartige Neubildung: Uvula
C00.1	Bösartige Neubildung: Äußere Unterlippe	C05.8	Bösartige Neubildung: Gaumen, mehrere Teilbereiche überlappend
C00.2	Bösartige Neubildung: Äußere Lippe, nicht näher bezeichnet	C05.9	Bösartige Neubildung: Gaumen, nicht näher bezeichnet
C00.3	Bösartige Neubildung: Oberlippe, Innenseite	C06.0	Bösartige Neubildung: Wangenschleimhaut
C00.4	Bösartige Neubildung: Unterlippe, Innenseite	C06.1	Bösartige Neubildung: Vestibulum oris
C00.5	Bösartige Neubildung: Lippe, nicht näher bezeichnet, Innenseite	C06.2	Bösartige Neubildung: Retromolarregion
C00.6	Bösartige Neubildung: Lippenkommissur	C06.8	Bösartige Neubildung: Sonstige und nicht näher bezeichnete Teile des Mundes, mehrere Teilbereiche überlappend
C00.8	Bösartige Neubildung: Lippe, mehrere Teilbereiche überlappend	C06.9	Bösartige Neubildung: Mund, nicht näher bezeichnet
C00.9	Bösartige Neubildung: Lippe, nicht näher bezeichnet	C07	Bösartige Neubildung der Parotis
C01	Bösartige Neubildung des Zungengrundes	C08.0	Bösartige Neubildung: Glandula submandibularis
C02.0	Bösartige Neubildung: Zungenrücken	C08.1	Bösartige Neubildung: Glandula sublingualis
C02.1	Bösartige Neubildung: Zungenrand	C08.8	Bösartige Neubildung: Große Speicheldrüsen, mehrere Teilbereiche überlappend
C02.2	Bösartige Neubildung: Zungenunterfläche	C08.9	Bösartige Neubildung: Große Speicheldrüse, nicht näher bezeichnet
C02.3	Bösartige Neubildung: Vordere zwei Drittel der Zunge, Bereich nicht näher bezeichnet	C09.0	Bösartige Neubildung: Fossa tonsillaris
C02.4	Bösartige Neubildung: Zungentonsille	C09.1	Bösartige Neubildung: Gaumenbogen (vorderer) (hinterer)
C02.8	Bösartige Neubildung: Zunge, mehrere Teilbereiche überlappend	C09.8	Bösartige Neubildung: Tonsille, mehrere Teilbereiche überlappend
C02.9	Bösartige Neubildung: Zunge, nicht näher bezeichnet	C09.9	Bösartige Neubildung: Tonsille, nicht näher bezeichnet
C03.0	Bösartige Neubildung: Oberkieferzahnfleisch	C10.0	Bösartige Neubildung: Vallecula epiglottica
C03.1	Bösartige Neubildung: Unterkieferzahnfleisch	C10.1	Bösartige Neubildung: Vorderfläche der Epiglottis
C03.9	Bösartige Neubildung: Zahnfleisch, nicht näher bezeichnet	C10.2	Bösartige Neubildung: Seitenwand des Oropharynx
C04.0	Bösartige Neubildung: Vorderer Teil des Mundbodens	C10.3	Bösartige Neubildung: Hinterwand des Oropharynx
C04.1	Bösartige Neubildung: Seitlicher Teil des Mundbodens	C10.4	Bösartige Neubildung: Kiemengang
C04.8	Bösartige Neubildung: Mundboden, mehrere Teilbereiche überlappend	C10.8	Bösartige Neubildung: Oropharynx, mehrere Teilbereiche überlappend
C04.9	Bösartige Neubildung: Mundboden, nicht näher bezeichnet	C10.9	Bösartige Neubildung: Oropharynx, nicht näher bezeichnet
C05.0	Bösartige Neubildung: Harter Gaumen		
C05.1	Bösartige Neubildung: Weicher Gaumen		

C11.0	Bösartige Neubildung: Obere Wand des Nasopharynx	C30.0	Bösartige Neubildung: Nasenhöhle
C11.1	Bösartige Neubildung: Hinterwand des Nasopharynx	C30.1	Bösartige Neubildung: Mittelohr
C11.2	Bösartige Neubildung: Seitenwand des Nasopharynx	C31.0	Bösartige Neubildung: Sinus maxillaris [Kieferhöhle]
C11.3	Bösartige Neubildung: Vorderwand des Nasopharynx	C31.1	Bösartige Neubildung: Sinus ethmoidalis [Siebbeinzellen]
C11.8	Bösartige Neubildung: Nasopharynx, mehrere Teilbereiche überlappend	C31.2	Bösartige Neubildung: Sinus frontalis [Stirnhöhle]
C11.9	Bösartige Neubildung: Nasopharynx, nicht näher bezeichnet	C31.3	Bösartige Neubildung: Sinus sphenoidalis [Keilbeinhöhle]
C12	Bösartige Neubildung des Recessus piriformis	C31.8	Bösartige Neubildung: Nasennebenhöhlen, mehrere Teilbereiche überlappend
C13.0	Bösartige Neubildung: Regio postcricoida	C31.9	Bösartige Neubildung: Nasennebenhöhle, nicht näher bezeichnet
C13.1	Bösartige Neubildung: Aryepiglottische Falte, hypopharyngeale Seite	C32.0	Bösartige Neubildung: Glottis
C13.2	Bösartige Neubildung: Hinterwand des Hypopharynx	C32.1	Bösartige Neubildung: Supraglottis
C13.8	Bösartige Neubildung: Hypopharynx, mehrere Teilbereiche überlappend	C32.2	Bösartige Neubildung: Subglottis
C13.9	Bösartige Neubildung: Hypopharynx, nicht näher bezeichnet	C32.3	Bösartige Neubildung: Larynxknorpel
C14.0	Bösartige Neubildung: Pharynx, nicht näher bezeichnet	C32.8	Bösartige Neubildung: Larynx, mehrere Teilbereiche überlappend
C14.2	Bösartige Neubildung: Lymphatischer Rachenring [Waldeyer]	C32.9	Bösartige Neubildung: Larynx, nicht näher bezeichnet
C14.8	Bösartige Neubildung: Lippe, Mundhöhle und Pharynx, mehrere Teilbereiche überlappend	C39.0	Bösartige Neubildung: Obere Atemwege, Teil nicht näher bezeichnet
		C46.2	Kaposi-Sarkom des Gaumens
		C76.0	Bösartige Neubildung ungenau bezeichneter Lokalisationen: Kopf, Gesicht und Hals

Prozedur D08-2

24.2X.10 ↔	Gingivaplastik mit Transplantat oder Implantat	27.31.30 ↔	Destruktion von Läsion oder Gewebe am knöchernen Gaumen
24.2X.99 ↔	Gingivaplastik, sonstige	27.31.99 ↔	Lokale Exzision oder Destruktion von Läsion oder Gewebe am knöchernen Gaumen, sonstige
24.4X.00 ↔	Exzision einer Zahnläsion am Kiefer, n.n.bez.	27.32.00 ↔	Ausgedehnte Exzision oder Destruktion von Läsion oder Gewebe am knöchernen Gaumen, n.n.bez.
24.4X.10 ↔	Exzision einer Zahnläsion am Kiefer mit Eröffnung von Kieferhöhle oder Nasenboden	27.32.10 ↔	Totale transorale Exstirpation von Läsion oder Gewebe am knöchernen Gaumen
24.4X.11 ↔	Exzision einer Zahnläsion am Kiefer mit Nervendarstellung	27.32.11 ↔	Radikale transmandibuläre Exzision [En-bloc-Resektion] von Läsion oder Gewebe am knöchernen Gaumen
24.4X.99 ↔	Exzision einer Zahnläsion am Kiefer, sonstige	27.32.12 ↔	Radikale transfaziale Exzision [En-bloc-Resektion] von Läsion oder Gewebe am knöchernen Gaumen
24.5X.00 ↔	Alveoloplastik, n.n.bez.	27.32.99 ↔	Ausgedehnte Exzision oder Destruktion von Läsion oder Gewebe am knöchernen Gaumen, sonstige
24.5X.10 ↔	Alveoloplastik mit Transplantat	27.42 ↔	Ausgedehnte Exzision einer Läsion an der Lippe
24.5X.99 ↔	Alveoloplastik, sonstige	27.43.00 ↔	Sonstige Exzision von Läsion oder Gewebe an der Lippe, n.n.bez.
24.91.10 ↔	Vestibulumplastik	27.43.10 ↔	Sonstige Exzision von Läsion oder Gewebe an der Lippe, lokale Exzision
24.91.11 ↔	Mundbodensenkung	27.43.99 ↔	Sonstige Exzision von Läsion oder Gewebe an der Lippe, sonstige
24.91.99 ↔	Extension oder Vertiefung des Sulcus buccolabialis oder lingualis, sonstige	27.44.00 ↔	Radikale Exzision einer Läsion an der Lippe, n.n.bez.
25.02 ↔	Offene Biopsie an der Zunge	27.44.11 ↔	Radikale Exzision einer Hautläsion der Lippe ohne Transplantation oder Transposition von Haut
25.1 ↔	Exzision oder Destruktion von Läsion oder Gewebe an der Zunge	27.44.20 ↔	Radikale Exzision einer Hautläsion der Lippe mit Transplantation oder Transposition von Haut
25.59.00 ↔	Sonstige Zungenrekonstruktion und Zungenplastik, n.n.bez.	27.44.99 ↔	Radikale Exzision einer Läsion an der Lippe, sonstige
25.59.10 ↔	Plastische Rekonstruktion der Zunge, n.n.bez.	27.49.00 ↔	Sonstige Exzision in der Mundhöhle, n.n.bez.
25.59.99 ↔	Sonstige Zungenrekonstruktion und Zungenplastik, sonstige	27.49.10 ↔	Exzision an der Wange
25.93 ↔	Lösung von Adhäsion an der Zunge	27.49.11 ↔	Exzision am Mundboden
25.94 ↔	Sonstige Glossotomie	27.49.99 ↔	Sonstige Exzision in der Mundhöhle, sonstige
27.1 ↔	Inzision am Gaumen	27.54.00 ↔	Plastische Rekonstruktion einer (angeborenen) Lippenspalte, n.n.bez.
27.21.20 ↔	Offene Biopsie (mit Inzision) am knöchernen Gaumen	27.54.99 ↔	Plastische Rekonstruktion einer (angeborenen) Lippenspalte, sonstige
27.22.20 ↔	Offene Biopsie (mit Inzision) an Uvula und weichem Gaumen	27.55.00 ↔	Vollhauttransplantat an Lippe und Mund, n.n.bez.
27.24.20 ↔	Offene Biopsie (mit Inzision) an Wangenschleimhaut, Mundboden und sonstigen Strukturen in der Mundhöhle	27.55.10 ↔	Kleinflächiges Vollhauttransplantat an Lippe und Mund
27.24.99 ↔	Biopsie in der Mundhöhle, an nicht bezeichneter Struktur, sonstige	27.55.20 ↔	Grossflächiges Vollhauttransplantat an Lippe und Mund
27.31.00 ↔	Lokale Exzision oder Destruktion von Läsion oder Gewebe am knöchernen Gaumen, n.n.bez.	27.55.99 ↔	Vollhauttransplantat an Lippe und Mund, sonstige
27.31.10 ↔	Lokale Exzision von Läsion oder Gewebe am knöchernen Gaumen		
27.31.20 ↔	Partielle Exzision von Läsion oder Gewebe am knöchernen Gaumen		

27.58 ↔	Revision eines gestielten oder freien Lappens oder freien Hauttransplantates an Lippe und Mund	86.42.11 ↔	Radikale und grossflächige Exzision von Läsion oder Gewebe an Haut und Subkutangewebe, mit primärem Wundverschluss, am Kopf
27.59.20 ↔	Kleinflächige Weichteildeckung durch kultivierte Keratinozyten an der Lippe	86.42.12 ↔	Radikale und grossflächige Exzision von Läsion oder Gewebe an Haut und Subkutangewebe, mit primärem Wundverschluss, am Hals
27.59.21 ↔	Grossflächige Weichteildeckung durch kultivierte Keratinozyten an der Lippe	86.43.11 ↔	Radikale und grossflächige Exzision von Läsion oder Gewebe an Haut und Subkutangewebe, mit plastischer Deckung, am Kopf
27.59.30 ↔	Kleinflächige temporäre Weichteildeckung durch Kombination mehrerer Verfahren an der Lippe	86.43.12 ↔	Radikale und grossflächige Exzision von Läsion oder Gewebe an Haut und Subkutangewebe, mit plastischer Deckung, am Hals
27.59.31 ↔	Grossflächige temporäre Weichteildeckung durch Kombination mehrerer Verfahren an der Lippe	86.6B.11 ↔	Autologe Spalthauttransplantation, kleinflächig, am Kopf
27.59.41 ↔	Sonstige plastische Rekonstruktion an Lippe und Mund mit gestieltem Fernlappen	86.6B.12 ↔	Autologe Spalthauttransplantation, kleinflächig, am Hals
27.59.60 ↔	Einsetzen eines Gewebeexpanders an der Lippe	86.6B.21 ↔	Autologe Spalthauttransplantation, grossflächig, am Kopf
27.59.99 ↔	Sonstige plastische Rekonstruktion an Lippe und Mund, sonstige	86.6B.22 ↔	Autologe Spalthauttransplantation, grossflächig, am Hals
27.71 ↔	Inzision an der Uvula	86.83.11 ↔	Gewebereduktionsplastik an Kopf und Hals
27.72 ↔	Exzision an der Uvula		
27.79 ↔	Operationen an der Uvula, sonstige		
27.99 ↔	Sonstige Operationen an Mundhöhle und Gesicht, sonstige		
86.41.11 ↔	Radikale und grossflächige Exzision von Läsion oder Gewebe an Haut und Subkutangewebe, ohne primären Wundverschluss, am Kopf		
86.41.12 ↔	Radikale und grossflächige Exzision von Läsion oder Gewebe an Haut und Subkutangewebe, ohne primären Wundverschluss, am Hals		

ADRG D09**Tonsillektomie bei bösartiger Neubildung oder verschiedene Eingriffe an Ohr, Nase, Mund und Hals mit schweren CC**

(Hauptdiagnose in Tabelle D09-1 und Prozedur in Tabelle D09-2) oder (mindestens eine Prozedur in Tabelle D09-3 und PCCL > 2)

DRG D09A**Tonsillektomie bei bösartiger Neubildung mit schweren CC oder verschiedene Eingriffe an Ohr, Nase, Mund und Hals mit schweren CC**

PCCL > 2

DRG D09B**Tonsillektomie bei bösartiger Neubildung****Diagnose D09-1**

C00.0	Bösartige Neubildung: Äußere Oberlippe	C04.0	Bösartige Neubildung: Vorderer Teil des Mundbodens
C00.1	Bösartige Neubildung: Äußere Unterlippe	C04.1	Bösartige Neubildung: Seitlicher Teil des Mundbodens
C00.2	Bösartige Neubildung: Äußere Lippe, nicht näher bezeichnet	C04.8	Bösartige Neubildung: Mundboden, mehrere Teilbereiche überlappend
C00.3	Bösartige Neubildung: Oberlippe, Innenseite	C04.9	Bösartige Neubildung: Mundboden, nicht näher bezeichnet
C00.4	Bösartige Neubildung: Unterlippe, Innenseite	C05.0	Bösartige Neubildung: Harter Gaumen
C00.5	Bösartige Neubildung: Lippe, nicht näher bezeichnet, Innenseite	C05.1	Bösartige Neubildung: Weicher Gaumen
C00.6	Bösartige Neubildung: Lippenkommissur	C05.2	Bösartige Neubildung: Uvula
C00.8	Bösartige Neubildung: Lippe, mehrere Teilbereiche überlappend	C05.8	Bösartige Neubildung: Gaumen, mehrere Teilbereiche überlappend
C00.9	Bösartige Neubildung: Lippe, nicht näher bezeichnet	C05.9	Bösartige Neubildung: Gaumen, nicht näher bezeichnet
C01	Bösartige Neubildung des Zungengrundes	C06.0	Bösartige Neubildung: Wangenschleimhaut
C02.0	Bösartige Neubildung: Zungenrücken	C06.1	Bösartige Neubildung: Vestibulum oris
C02.1	Bösartige Neubildung: Zungenrand	C06.2	Bösartige Neubildung: Retromolarregion
C02.2	Bösartige Neubildung: Zungenunterfläche	C06.8	Bösartige Neubildung: Sonstige und nicht näher bezeichnete Teile des Mundes, mehrere Teilbereiche überlappend
C02.3	Bösartige Neubildung: Vordere zwei Drittel der Zunge, Bereich nicht näher bezeichnet	C06.9	Bösartige Neubildung: Mund, nicht näher bezeichnet
C02.4	Bösartige Neubildung: Zungentonsille	C07	Bösartige Neubildung der Parotis
C02.8	Bösartige Neubildung: Zunge, mehrere Teilbereiche überlappend	C08.0	Bösartige Neubildung: Glandula submandibularis
C02.9	Bösartige Neubildung: Zunge, nicht näher bezeichnet	C08.1	Bösartige Neubildung: Glandula sublingualis
C03.0	Bösartige Neubildung: Oberkieferzahnfleisch		
C03.1	Bösartige Neubildung: Unterkieferzahnfleisch		
C03.9	Bösartige Neubildung: Zahnfleisch, nicht näher bezeichnet		

C08.8	Bösartige Neubildung: Große Speicheldrüsen, mehrere Teilbereiche überlappend	C14.2	Bösartige Neubildung: Lymphatischer Rachenring [Waldeyer]
C08.9	Bösartige Neubildung: Große Speicheldrüse, nicht näher bezeichnet	C14.8	Bösartige Neubildung: Lippe, Mundhöhle und Pharynx, mehrere Teilbereiche überlappend
C09.0	Bösartige Neubildung: Fossa tonsillaris	C30.0	Bösartige Neubildung: Nasenhöhle
C09.1	Bösartige Neubildung: Gaumenbogen (vorderer) (hinterer)	C30.1	Bösartige Neubildung: Mittelohr
C09.8	Bösartige Neubildung: Tonsille, mehrere Teilbereiche überlappend	C31.0	Bösartige Neubildung: Sinus maxillaris [Kieferhöhle]
C09.9	Bösartige Neubildung: Tonsille, nicht näher bezeichnet	C31.1	Bösartige Neubildung: Sinus ethmoidalis [Siebbeinzellen]
C10.0	Bösartige Neubildung: Vallecula epiglottica	C31.2	Bösartige Neubildung: Sinus frontalis [Stirnhöhle]
C10.1	Bösartige Neubildung: Vorderfläche der Epiglottis	C31.3	Bösartige Neubildung: Sinus sphenoidalis [Keilbeinhöhle]
C10.2	Bösartige Neubildung: Seitenwand des Oropharynx	C31.8	Bösartige Neubildung: Nasennebenhöhlen, mehrere Teilbereiche überlappend
C10.3	Bösartige Neubildung: Hinterwand des Oropharynx	C31.9	Bösartige Neubildung: Nasennebenhöhle, nicht näher bezeichnet
C10.4	Bösartige Neubildung: Kiemengang	C32.0	Bösartige Neubildung: Glottis
C10.8	Bösartige Neubildung: Oropharynx, mehrere Teilbereiche überlappend	C32.1	Bösartige Neubildung: Supraglottis
C10.9	Bösartige Neubildung: Oropharynx, nicht näher bezeichnet	C32.2	Bösartige Neubildung: Subglottis
C11.0	Bösartige Neubildung: Obere Wand des Nasopharynx	C32.3	Bösartige Neubildung: Larynxknorpel
C11.1	Bösartige Neubildung: Hinterwand des Nasopharynx	C32.8	Bösartige Neubildung: Larynx, mehrere Teilbereiche überlappend
C11.2	Bösartige Neubildung: Seitenwand des Nasopharynx	C32.9	Bösartige Neubildung: Larynx, nicht näher bezeichnet
C11.3	Bösartige Neubildung: Vorderwand des Nasopharynx	C39.0	Bösartige Neubildung: Obere Atemwege, Teil nicht näher bezeichnet
C11.8	Bösartige Neubildung: Nasopharynx, mehrere Teilbereiche überlappend	C41.02	Bösartige Neubildung des Knochens und des Gelenkknorpels: Maxillofazial
C11.9	Bösartige Neubildung: Nasopharynx, nicht näher bezeichnet	C41.1	Bösartige Neubildung des Knochens und des Gelenkknorpels: Unterkieferknochen
C12	Bösartige Neubildung des Recessus piriformis	C46.2	Kaposi-Sarkom des Gaumens
C13.0	Bösartige Neubildung: Regio postcricoidea	C76.0	Bösartige Neubildung ungenau bezeichneter Lokalisationen: Kopf, Gesicht und Hals
C13.1	Bösartige Neubildung: Aryepiglottische Falte, hypopharyngeale Seite	D00.0	Carcinoma in situ: Lippe, Mundhöhle und Pharynx
C13.2	Bösartige Neubildung: Hinterwand des Hypopharynx	D02.0	Carcinoma in situ: Larynx
C13.8	Bösartige Neubildung: Hypopharynx, mehrere Teilbereiche überlappend	D37.0	Neubildung unsicheren oder unbekanntem Verhaltens: Lippe, Mundhöhle und Pharynx
C13.9	Bösartige Neubildung: Hypopharynx, nicht näher bezeichnet	D38.0	Neubildung unsicheren oder unbekanntem Verhaltens: Larynx
C14.0	Bösartige Neubildung: Pharynx, nicht näher bezeichnet	H60.2	Otitis externa maligna

Prozedur D09-2

28.0 ↔	Inzision und Drainage an Tonsillen und peritonsillären Strukturen	28.5X.10 ↔	Exzision der Zungengrundtonsille, transoral
28.2X.00 ↔	Tonsillektomie ohne Adenoidektomie, n.n.bez.	28.5X.11 ↔	Exzision der Zungengrundtonsille, durch Pharyngotomie
28.2X.10 ↔	Partielle Resektion der Tonsille [Tonsillotomie] ohne Adenoidektomie	28.5X.99 ↔	Exzision der Zungengrundtonsille, sonstige Adenoidektomie ohne Tonsillektomie
28.2X.11 ↔	Totale Tonsillektomie ohne Adenoidektomie	28.6 ↔	Blutstillung nach Tonsillektomie
28.2X.12 ↔	Abszessonsillektomie	28.7X.00 ↔	Blutstillung nach Tonsillektomie und Adenoidektomie, n.n.bez.
28.2X.99 ↔	Tonsillektomie ohne Adenoidektomie, sonstige	28.7X.10 ↔	Blutstillung nach Tonsillektomie
28.3X.00 ↔	Tonsillektomie mit Adenoidektomie, n.n.bez.	28.7X.11 ↔	Blutstillung nach Adenoidektomie
28.3X.10 ↔	Partielle Resektion der Tonsille [Tonsillotomie] mit Adenoidektomie	28.7X.99 ↔	Blutstillung nach Tonsillektomie und Adenoidektomie, sonstige
28.3X.11 ↔	Totale Tonsillektomie mit Adenoidektomie	28.91 ↔	Entfernen eines Fremdkörpers von Tonsillen und Adenoiden durch Inzision
28.3X.12 ↔	Abszessonsillektomie mit Adenoidektomie	28.92 ↔	Exzision einer Läsion an Tonsillen und Adenoiden
28.3X.99 ↔	Tonsillektomie mit Adenoidektomie, sonstige	28.99 ↔	Sonstige Operationen an Tonsillen und Adenoiden, sonstige
28.4 ↔	Exzision eines Tonsillenrestes		
28.5X.00 ↔	Exzision der Zungengrundtonsille, n.n.bez.		

Prozedur D09-3

06.09.00 ↔	Sonstige Inzision im Gebiet der Schilddrüse, n.n.bez.	19.29.00 ↔	Sonstige Revision einer Stapedotomie, Stapedektomie und Stapesplastik, n.n.bez.
06.09.10 ↔	Sonstige Inzision im Gebiet der Schilddrüse, ohne weitere Massnahmen	19.29.10 ↔	Sonstige Revision einer Stapedotomie und Stapedektomie mit Stapesprothese
06.09.11 ↔	Sonstige Inzision im Gebiet der Schilddrüse, Drainage	19.29.11 ↔	Sonstige Revision einer Stapedotomie und Stapedektomie mit autogener Stapesprothese
06.09.12 ↔	Sonstige Inzision im Gebiet der Schilddrüse, Exploration	19.29.12 ↔	Sonstige Revision einer Stapedotomie und Stapedektomie mit alloplastischer Stapesprothese
06.09.99 ↔	Sonstige Inzision im Gebiet der Schilddrüse, sonstige	19.29.13 ↔	Sonstige Revision einer Stapesplastik (ohne Inkus-Ersatz)
06.91 ↔	Durchtrennung des Isthmus thyreoideae	19.29.99 ↔	Sonstige Revision einer Stapedotomie, Stapedektomie und Stapesplastik, sonstige
09.3 ↔	Sonstige Operationen an der Tränendrüse	19.3 ↔	Sonstige Operationen an den Gehörknöchelchen
09.6 ↔	Exzision an Tränensack und ableitenden Tränenwegen	19.4 ↔	Myringoplastik
09.81 ↔	Dakryozystorhinostomie	19.52 ↔	Tympanoplastik Typ II
09.99 ↔	Sonstige Operation am Tränensystem, sonstige	19.53 ↔	Tympanoplastik Typ III
18.01 ↔	Perforation des Ohrläppchens	19.54 ↔	Tympanoplastik Typ IV
18.09 ↔	Inzision am äusseren Ohr, sonstige	19.55 ↔	Tympanoplastik Typ V
18.21 ↔	Exzision einer präaurikulären Fistel oder eines präaurikulären Sinus	19.56.00 ↔	Tympanoplastik und Ossikuloplastik, n.n.bez.
18.29.12 ↔	Exzision einer anderen Läsion am äusseren Ohr oder im äusseren Gehörgang	19.56.10 ↔	Tympanoplastik mit Antrotomie, Attikotomie, Attikoantrotomie oder Mastoidektomie, ohne Implantation einer Prothese oder mit Implantation eines autogenen Ossikels
18.31 ↔	Radikale Exzision einer Läsion am äusseren Ohr	19.56.11 ↔	Tympanoplastik mit Antrotomie, Attikotomie, Attikoantrotomie oder Mastoidektomie, mit Implantation einer alloplastischen, allogenen oder xenogenen Prothese
18.32 ↔	Resektion der Ohrmuschel, total	19.56.20 ↔	Tympanoplastik mit Anlage einer Ohrradikalhöhle (offene Kavität), ohne Implantation einer Prothese oder mit Implantation eines autogenen Ossikels
18.33 ↔	Exzision von Knorpel am äusseren Ohr zur Transplantation	19.56.21 ↔	Tympanoplastik mit Anlage einer Ohrradikalhöhle (offene Kavität), mit Implantation einer alloplastischen, allogenen oder xenogenen Prothese
18.5 ↔	Chirurgische Korrektur absteigender Ohren	19.56.99 ↔	Tympanoplastik und Ossikuloplastik, sonstige
18.6X.00 ↔	Rekonstruktion des äusseren Gehörgangs, n.n.bez.	19.6 ↔	Revision einer Tympanoplastik
18.6X.10 ↔	Erweiterung des äusseren Gehörgangs	19.9X.11 ↔	Verkleinerung einer Radikalhöhle
18.6X.20 ↔	Rekonstruktion eines (bestehenden) äusseren Gehörgangs	19.9X.12 ↔	Rekonstruktion des Mittelohrs, Reimplantation, Rekonstruktion der hinteren Gehörgangswand
18.6X.30 ↔	Konstruktion eines (nicht bestehenden) äusseren Gehörgangs	19.9X.13 ↔	Rekonstruktion des Mittelohrs
18.6X.99 ↔	Rekonstruktion des äusseren Gehörgangs, sonstige	19.9X.14 ↔	Verschluss einer Mastoid-Fistel
18.71.00 ↔	Ohrmuschelaufbau, n.n.bez.	19.9X.19 ↔	Mikrochirurgische Operationen am Mittelohr, sonstige
18.71.10 ↔	Ohrmuschelaufbau, partiell, n.n.bez.	19.9X.99 ↔	Sonstige plastische Rekonstruktion am Mittelohr, sonstige
18.71.11 ↔	Ohrmuschelaufbau, partiell mit Gewebeexpander	20.01 ↔	Myringotomie mit Paukenröhrcheneinlage
18.71.12 ↔	Ohrmuschelaufbau, partiell mit Galealappen	20.21 ↔	Inzision am Mastoid
18.71.13 ↔	Ohrmuschelaufbau, partiell mit Knorpeltransplantat	20.22 ↔	Inzision an den Pyramidenzellen
18.71.14 ↔	Ohrmuschelaufbau, partiell mit mikrovaskulärem Lappen	20.23.00 ↔	Inzision am Mittelohr, n.n.bez.
18.71.19 ↔	Ohrmuschelaufbau, partiell, sonstige	20.23.10 ↔	Antrotomie
18.71.20 ↔	Ohrmuschelaufbau, total, n.n.bez.	20.23.11 ↔	Attikotomie
18.71.21 ↔	Ohrmuschelaufbau, total mit Gewebeexpander	20.23.12 ↔	Tympanotomie mit Abdichtung der runden und ovalen Fenstermembran
18.71.22 ↔	Ohrmuschelaufbau, total mit Galealappen	20.23.13 ↔	Explorative Tympanotomie
18.71.23 ↔	Ohrmuschelaufbau, total mit Knorpeltransplantat	20.23.99 ↔	Inzision am Mittelohr, sonstige
18.71.24 ↔	Ohrmuschelaufbau, total mit mikrovaskulärem Lappen	20.32.01 ↔	Biopsie am Mittelohr
18.71.29 ↔	Ohrmuschelaufbau, total, sonstige	20.32.02 ↔	Biopsie am Innenohr
18.71.30 ↔	Implantation von alloplastischen Materialien beim Aufbau einer Ohrmuschel	20.32.99 ↔	Biopsie an Mittel- und Innenohr, sonstige
18.71.99 ↔	Ohrmuschelaufbau, sonstige	20.51.10 ↔	Exzision einer Läsion an der Paukenhöhle
18.72 ↔	Reinsertion eines amputierten Ohres	20.51.11 ↔	Exzision einer Läsion an der Pyramidenspitze
18.79 ↔	Sonstige plastische Rekonstruktion am äusseren Ohr, sonstige	20.51.12 ↔	Exzision einer Läsion an der Otobasis
19.0 ↔	Mobilisation des Stapes	20.51.99 ↔	Exzision einer Läsion am Mittelohr, sonstige
19.11 ↔	Stapedektomie und Stapesplastik mit Einpassen einer Stapesprothese	20.59 ↔	Sonstige Exzision am Mittelohr, sonstige
19.19.00 ↔	Sonstige Stapedektomie und Stapesplastiken, n.n.bez.	20.61.00 ↔	(Initiale) Fenestration am Innenohr, n.n.bez.
19.19.10 ↔	Stapedotomie mit Einpassen einer autogenen Stapesprothese (Inkus-Stapedotomie)	20.61.10 ↔	Fenestration am Innenohr, ohne Implantation einer Prothese (initiales Verfahren)
19.19.11 ↔	Stapedotomie mit Einpassen einer alloplastischen Stapesprothese (Inkus-Stapedotomie)	20.61.99 ↔	(Initiale) Fenestration am Innenohr, sonstige
19.19.12 ↔	Malleo-Stapedotomie	20.62.00 ↔	Revision einer Fenestration am Innenohr, n.n.bez.
19.19.99 ↔	Sonstige Stapedektomie und Stapesplastiken, sonstige		
19.21 ↔	Revision einer Stapedotomie, Stapedektomie und Stapesplastik mit Inkus-Ersatz		

20.62.10 ↔	Revision einer Fenestration am Innenohr, ohne Implantation einer Prothese	30.09.11 ↔	Dekortikation / Stripping einer Stimmlippe, ohne Thyreotomie
20.62.99 ↔	Revision einer Fenestration am Innenohr, sonstige Operationen an der Tuba auditiva	30.09.20 ↔	Exzision oder Destruktion von Läsion oder Gewebe am Larynx, durch Thyreotomie
20.8 ↔	Tympanosympathektomie	30.09.21 ↔	Dekortikation / Stripping einer Stimmlippe, durch Thyreotomie
20.91 ↔	Implantation von Knochenverankerungen am Felsenbein, Mittel- oder Innenohr	30.09.99 ↔	Sonstige Exzision oder Destruktion von Läsion oder Gewebe am Larynx, sonstige
20.99.10 ↔	Verschluss einer Labyrinthfistel	30.21 ↔	Epiglottidektomie
20.99.20 ↔	Entfernung eines Kochleaimplantats oder implantierbaren Hörgerätes	30.22.00 ↔	Chordektomie, n.n.bez.
20.99.30 ↔	Sonstige Operationen an Innen- und Mittelohr, sonstige	30.22.10 ↔	Chordektomie, endolaryngeal
20.99.99 ↔	Stillung einer Epistaxis durch Exzision von nasaler Mukosa sowie Hauttransplantation an Septum und laterale Nasenwand	30.22.11 ↔	Chordektomie, durch Thyreotomie
21.07 ↔	Lokale Exzision einer endonasalen Läsion, Zugang endonasal	30.22.99 ↔	Chordektomie, sonstige
21.31.10 ↔	Destruktion einer endonasalen Läsion	31.3 ↔	Sonstige Inzisionen an Larynx und Trachea
21.31.12 ↔	Exzision und lokale Destruktion einer anderen Läsion an der Nase	31.45 ↔	Offene Biopsie an Larynx oder Trachea
21.32 ↔	Submuköse Resektion des Nasenseptums	31.51 ↔	Lokale Exzision von Läsion oder Gewebe an der Trachea, offen chirurgisch
21.5 ↔	Verschluss einer Nasenfistel	31.61 ↔	Naht einer Rissverletzung am Larynx
21.82 ↔	Lösung von Synechien der Nase	31.62 ↔	Verschluss einer Larynxfistel
21.91 ↔	Marsupialisation einer Larynxzyste	31.63 ↔	Revision einer Laryngostomie
30.01 ↔	Sonstige Exzision oder Destruktion von Läsion oder Gewebe am Larynx, n.n.bez.	31.64 ↔	Versorgung einer Larynxfraktur
30.09.00 ↔	Exzision oder Destruktion von Läsion oder Gewebe am Larynx ohne Thyreotomie	31.75 ↔	Rekonstruktion der Trachea sowie Konstruktion eines künstlichen Larynx
		31.92 ↔	Lösung von Adhäsionen an Trachea oder Larynx
		31.98 ↔	Sonstige Operationen am Larynx

ADRG D12**Andere Eingriffe an Ohr, Nase, Mund und Hals**

Mindestens eine Prozedur in Tabelle D12-1 oder Prozedur in Tabelle D12-2 und Prozedur in Tabelle D12-3

DRG D12A**Andere aufwendige Eingriffe oder Strahlentherapie oder mehrzeitige bestimmte OR-Prozeduren bei Krankheiten und Störungen des Ohres, der Nase, des Mundes und des Halses**

Mindestens eine Prozedur in Tabelle D12-4 oder Mehrzeitige_bestimmte OR- Prozeduren

DRG D12B**Andere Eingriffe an Ohr, Nase, Mund und Hals****Prozedur D12-1**

00.4B.11 ↔	PTKI an Arterien der oberen Extremität oder Schulter	00.4B.39 ↔	PTKI an epifaszialen Venen, sonstige
00.4B.12 ↔	PTKI an der Aorta	00.4B.41 ↔	PTKI an künstlich angelegten Gefässen der oberen Extremität oder Schulter
00.4B.13 ↔	PTKI an Lungengefässen	00.4B.42 ↔	PTKI an venösen oder Kunststoff- Dialyse-Shunts
00.4B.14 ↔	PTKI an anderen thorakalen Arterien	00.4B.43 ↔	PTKI an thorakalen künstlich angelegten Gefässen
00.4B.15 ↔	PTKI an viszeralen Arterien	00.4B.44 ↔	PTKI an abdominalen künstlich angelegten Gefässen
00.4B.16 ↔	PTKI an der A. renalis	00.4B.45 ↔	PTKI an künstlich angelegten Gefässen am Oberschenkel und popliteal
00.4B.17 ↔	PTKI an anderen abdominalen Arterien	00.4B.46 ↔	PTKI an künstlich angelegten Gefässen am Unterschenkel
00.4B.18 ↔	PTKI an Oberschenkel- Arterien und A. poplitea	00.4B.49 ↔	PTKI an künstlich angelegten Gefässen an anderer Lokalisation
00.4B.19 ↔	PTKI an Arterien an anderer Lokalisation	01.24.30 ↔	Zugang zur Schädelbasis, n.n.bez.
00.4B.1A ↔	PTKI an Unterschenkel- Arterien	01.24.31 ↔	Zugang zur Schädelbasis, transoral
00.4B.21 ↔	PTKI an Venen der oberen Extremität oder Schulter	01.24.32 ↔	Zugang zur Schädelbasis, transoral mit Spaltung des weichen Gaumens
00.4B.22 ↔	PTKI an der V. Cava	01.24.33 ↔	Zugang zur Schädelbasis, transoral mit Spaltung des weichen sowie harten Gaumens
00.4B.23 ↔	PTKI an anderen thorakalen Venen	01.24.34 ↔	Zugang zur Schädelbasis, transsphenoidal
00.4B.24 ↔	PTKI an Lebervenen	01.24.35 ↔	Zugang zur Schädelbasis, transethmoidal
00.4B.25 ↔	PTKI an viszeralen Venen	01.24.36 ↔	Zugang zur Schädelbasis, transmastoidal
00.4B.26 ↔	PTKI an anderen abdominalen Venen	01.24.37 ↔	Zugang zur Schädelbasis, translabyrinthär
00.4B.27 ↔	PTKI an Oberschenkel- Venen	01.24.38 ↔	Zugang zur Schädelbasis, transpyramidal
00.4B.28 ↔	PTKI an Unterschenkel- Venen	01.24.39 ↔	Zugang zur Schädelbasis, sonstige
00.4B.29 ↔	PTKI an Venen, sonstige		
00.4B.31 ↔	PTKI an der V. saphena magna		
00.4B.32 ↔	PTKI an der V. saphena parva		
00.4B.33 ↔	PTKI an epifaszialen Seitenästen des Beines		
00.4B.34 ↔	PTKI an epifaszialen Armvenen		

01.24.3A ↔	Zugang zur Schädelbasis, transkondylär	21.32 ↔	Exzision und lokale Destruktion einer anderen Läsion an der Nase
01.24.3B ↔	Zugang zur Schädelbasis, transorbital	21.4X.00 ↔	Resektion der Nase, n.n.bez.
01.24.3C ↔	Zugang zur Schädelbasis, mit Le-Fort-I-Osteotomie	21.4X.12 ↔	Resektion der Nase, partiell
01.24.3D ↔	Zugang zur Schädelbasis, transnasal-transcribiform	21.4X.22 ↔	Resektion der Nase, subtotal
01.24.3E ↔	Zugang zur Schädelbasis, transnasal-transclival	21.4X.32 ↔	Resektion der Nase, total
01.24.3F ↔	Zugang zur Schädelbasis, transoral-transclival	21.4X.99 ↔	Resektion der Nase, sonstige
01.24.3G ↔	Zugang zur Schädelbasis, transnasal-transpterygoidal	21.99.00 ↔	Sonstige Nasenoperationen, n.n.bez.
04.71 ↔	Hypoglosso-faziale Anastomose	21.99.10 ↔	Einseitige Resektion einer Choanalatresie transnasal endoskopisch
04.72 ↔	Akzessorio-faziale Anastomose	21.99.20 ↔	Beidseitige Resektion einer Choanalatresie transnasal endoskopisch
04.74.10 ↔	Fazio-faziale Nerven-Anastomose	21.99.99 ↔	Sonstige Nasenoperationen, sonstige
05.21 ↔	Exzision des Ganglion sphenopalatinum	27.58 ↔	Revision eines gestielten oder freien Lappens oder freien Hauttransplantates an Lippe und Mund
05.22 ↔	Zervikale Sympathektomie	27.59.20 ↔	Kleinflächige Weichteildeckung durch kultivierte Keratinozyten an der Lippe
05.29 ↔	Sonstige Sympathektomie und Exzision eines Ganglions	27.59.21 ↔	Grossflächige Weichteildeckung durch kultivierte Keratinozyten an der Lippe
06.7X.00 ↔	Exzision des Ductus oder Tractus thyreoglossus, n.n.bez.	27.59.30 ↔	Kleinflächige temporäre Weichteildeckung durch Kombination mehrerer Verfahren an der Lippe
06.7X.10 ↔	Exzision einer medianen Halszyste, ohne Resektion des medialen Zungenbeines	27.59.31 ↔	Grossflächige temporäre Weichteildeckung durch Kombination mehrerer Verfahren an der Lippe
06.7X.11 ↔	Exzision einer medianen Halszyste, mit Resektion des medialen Zungenbeines	27.59.41 ↔	Sonstige plastische Rekonstruktion an Lippe und Mund mit gestieltem Fernlappen
06.7X.12 ↔	Exzision einer medianen Halsfistel, ohne Resektion des medialen Zungenbeines	27.59.60 ↔	Einsetzen eines Gewebeexpanders an der Lippe
06.7X.13 ↔	Exzision einer medianen Halsfistel, mit Resektion des medialen Zungenbeines	27.59.99 ↔	Sonstige plastische Rekonstruktion an Lippe und Mund, sonstige
06.7X.14 ↔	Sekundärer Eingriff zur Exzision des Ductus thyreoglossus, mit Resektion des medialen Zungenbeines	27.61 ↔	Naht einer Rissverletzung am Gaumen
06.7X.15 ↔	Sekundärer Eingriff zur Exzision des Ductus thyreoglossus, ohne Resektion des medialen Zungenbeines	27.62.00 ↔	Korrektur einer Gaumenspalte, n.n.bez.
06.7X.99 ↔	Exzision des Ductus oder Tractus thyreoglossus, sonstige	27.62.10 ↔	Primäre plastische Rekonstruktion am knöchernen Gaumen ohne Knochentransplantat
09.44 ↔	Intubation des Ductus nasolacrimalis	27.62.11 ↔	Primäre plastische Rekonstruktion am knöchernen Gaumen mit Knochentransplantat
16.61.00 ↔	Sekundäres Einsetzen eines Augenimplantats, n.n.bez.	27.62.12 ↔	Primäre plastische Rekonstruktion am weichen Gaumen
16.61.10 ↔	Sekundäres Einsetzen eines Augenimplantats, Haut-Fettgewebe-Transplantat	27.62.20 ↔	Sekundäre plastische Rekonstruktion am knöchernen Gaumen ohne Knochentransplantat
16.61.99 ↔	Sekundäres Einsetzen eines Augenimplantats, sonstige	27.62.21 ↔	Sekundäre plastische Rekonstruktion am knöchernen Gaumen mit Knochentransplantat
16.62.00 ↔	Revision und Reinsertion eines Augenimplantats, n.n.bez.	27.62.22 ↔	Sekundäre plastische Rekonstruktion am weichen Gaumen
16.62.10 ↔	Revision eines Augenimplantats	27.62.99 ↔	Korrektur einer Gaumenspalte, sonstige
16.62.20 ↔	Wechsel eines Augenimplantats, Einführung eines Haut-Fettgewebe-Transplantates	27.63.00 ↔	Revision der Korrektur einer Gaumenspalte, n.n.bez.
16.62.29 ↔	Sonstiger Wechsel eines Augenimplantats	27.63.10 ↔	Revision der Korrektur einer Gaumenspalte, Kieferplastik
16.62.99 ↔	Revision und Reinsertion eines Augenimplantats, sonstige	27.63.11 ↔	Revision der Korrektur einer Gaumenspalte, Kieferplastik mit Osteoplastik
16.63 ↔	Revision einer Eukleationstasche mit Transplantat	27.63.20 ↔	Revision der Korrektur einer Gaumenspalte, Sekundäroperation der Kieferspalte
16.64 ↔	Sonstige Revision einer Eukleationstasche	27.63.99 ↔	Revision der Korrektur einer Gaumenspalte, sonstige
16.66 ↔	Sonstige Revision einer Exenterationshöhle	27.64 ↔	Einsetzen eines Gaumenimplantats
16.81 ↔	Versorgung einer Orbitawunde	27.69.10 ↔	Plastische Rekonstruktion am weichen Gaumen
16.98.10 ↔	Rekonstruktion der Orbita, n.n.bez.	27.69.11 ↔	Plastische Rekonstruktion am knöchernen Gaumen
16.98.11 ↔	Rekonstruktion der Orbitawand mit mikrovasikulärem Lappen	27.69.99 ↔	Sonstige plastische Rekonstruktion am Gaumen, sonstige
16.98.19 ↔	Sonstige Rekonstruktion der Orbitawand	27.73 ↔	Plastische Rekonstruktion an der Uvula
16.98.20 ↔	Knöcherne Dekompression der Orbita	29.0 ↔	Pharyngotomie
16.98.21 ↔	Resektion von Fettgewebe aus der Orbita	29.12.20 ↔	Offene Biopsie am Hypopharynx
18.21 ↔	Exzision einer präaurikulären Fistel oder eines präaurikulären Sinus	29.12.30 ↔	Offene Biopsie am Nasopharynx
18.29.12 ↔	Exzision einer anderen Läsion am äusseren Ohr oder im äusseren Gehörgang	29.2X.00 ↔	Exzision von branchiogener Zyste oder Rest der Kiemenspalte, n.n.bez.
18.31 ↔	Radikale Exzision einer Läsion am äusseren Ohr	29.2X.10 ↔	Exzision einer lateralen Halszyste
18.32 ↔	Resektion der Ohrmuschel, total	29.2X.11 ↔	Exzision von branchiogener Zyste oder Rest der Kiemenspalte als sekundär Eingriff
21.04 ↔	Stillung einer Epistaxis durch Ligatur der Aa. ethmoidales	29.2X.20 ↔	Operation an Kiemengangsresten, n.n.bez.
21.05 ↔	Stillung einer Epistaxis durch (transantrale) Ligatur der A. maxillaris	29.2X.21 ↔	Operation an Kiemengangsresten, sekundärer Eingriff
21.06 ↔	Stillung einer Epistaxis durch Ligatur der A. carotis externa	29.2X.99 ↔	Exzision von branchiogener Zyste oder Rest der Kiemenspalte, sonstige
21.09.10 ↔	Stillung einer Epistaxis durch Ligatur der A. sphenopalatina	29.31 ↔	Krikopharyngeale Myotomie

29.32.00 ↔ Pharyngeale Divertikulektomie, n.n.bez.	30.4X.22 ↔ Radikale Laryngektomie, mit Pharyngektomie sowie Schilddrüsenresektion, Rekonstruktion mit nicht vaskularisiertem Transplantat
29.32.10 ↔ Endoskopisches Divertikulostomie eines Zenker-Divertikels	30.4X.23 ↔ Radikale Laryngektomie, mit Pharyngektomie sowie Schilddrüsenresektion, Rekonstruktion mit gestieltem regionalen Lappen
29.32.11 ↔ Divertikulektomie eines Zenker-Divertikels	30.4X.24 ↔ Radikale Laryngektomie, mit Pharyngektomie sowie Schilddrüsenresektion, Rekonstruktion mit gestieltem Lappen
29.32.99 ↔ Pharyngeale Divertikulektomie, sonstige	30.4X.26 ↔ Radikale Laryngektomie, mit Pharyngektomie sowie Schilddrüsenresektion, Rekonstruktion mit freiem Darmtransplantat
29.33.00 ↔ (Partielle) Pharyngektomie, n.n.bez.	30.4X.27 ↔ Radikale Laryngektomie, mit Pharyngektomie sowie Schilddrüsenresektion, Rekonstruktion mit Magenhochzug
29.33.10 ↔ Partielle Pharyngektomie, ohne Rekonstruktion	30.4X.29 ↔ Radikale Laryngektomie, mit Pharyngektomie sowie Schilddrüsenresektion, sonstige Rekonstruktion
29.33.11 ↔ Partielle Pharyngektomie, Rekonstruktion mit gestieltem regionalen oder Fernlappen	30.4X.99 ↔ Radikale Laryngektomie, sonstige
29.33.20 ↔ Totale Pharyngektomie, Rekonstruktion mit gestieltem regionalen oder Fernlappen	31.71 ↔ Naht einer Rissverletzung an der Trachea
29.33.99 ↔ (Partielle) Pharyngektomie, sonstige	31.72 ↔ Verschluss einer äusseren trachealen Fistel
29.39 ↔ Exzision oder Destruktion von Läsion oder Gewebe am Pharynx, sonstige	31.73 ↔ Verschluss einer anderen trachealen Fistel
29.4X.10 ↔ Plastische Rekonstruktion am Pharynx, mit lokaler Schleimhaut oder freiem Hautlappen	31.79.00 ↔ Sonstige plastische Rekonstruktion an der Trachea, n.n.bez.
29.4X.11 ↔ Plastische Rekonstruktion am Pharynx, mit gestieltem myokutanen Lappen	31.79.11 ↔ Plastische Rekonstruktion der Trachea (Tracheatransplantation)
29.4X.99 ↔ Plastische Rekonstruktion am Pharynx, sonstige	31.79.12 ↔ Tracheopexie
29.51 ↔ Naht einer Risswunde am Pharynx	31.79.13 ↔ End-zu-End-Anastomose der Trachea (bei Ruptur)
29.52 ↔ Verschluss einer branchiogenen Fistel	31.79.14 ↔ Cricotracheale Resektion
29.53 ↔ Verschluss einer anderen Pharynxfistel	31.79.15 ↔ Sonstige (plastische) Rekonstruktion an der Trachea bei Trachealstenose
29.54 ↔ Lösung von Adhäsionen am Pharynx	31.79.99 ↔ Sonstige plastische Rekonstruktion an der Trachea, sonstige
29.59 ↔ Sonstige plastische Rekonstruktion am Pharynx, sonstige	31.91 ↔ Durchtrennung des N. laryngeus
29.92 ↔ Durchtrennung des N. glossopharyngeus	31.96 ↔ Einsetzen eines Larynx- oder Trachea-Stents
29.99 ↔ Sonstige Operationen am Pharynx, sonstige	31.97 ↔ Dilatation der Trachea, endoskopisch
30.22.00 ↔ Chordektomie, n.n.bez.	31.99.00 ↔ Sonstige Operationen an der Trachea, n.n.bez.
30.22.10 ↔ Chordektomie, endolaryngeal	31.99.99 ↔ Sonstige Operationen an der Trachea, sonstige
30.22.11 ↔ Chordektomie, durch Thyreotomie	34.06 ↔ Thorakoskopische Drainage der Pleurahöhle
30.22.99 ↔ Chordektomie, sonstige	34.20 ↔ Thorakoskopische Pleurabiopsie
30.3X.00 ↔ Vollständige Laryngektomie, n.n.bez.	34.21.00 ↔ Transpleurale Thorakoskopie, n.n.bez.
30.3X.10 ↔ Vollständige Laryngektomie, ohne Rekonstruktion	34.21.10 ↔ Transpleurale Thorakoskopie, Ersteingriff
30.3X.11 ↔ Vollständige Laryngektomie, Rekonstruktion mit lokaler Schleimhaut	34.21.20 ↔ Transpleurale Thorakoskopie, Reeingriff
30.3X.12 ↔ Vollständige Laryngektomie, Rekonstruktion mit nicht vaskularisiertem Transplantat	34.21.99 ↔ Transpleurale Thorakoskopie, sonstige
30.3X.13 ↔ Vollständige Laryngektomie, Rekonstruktion mit gestieltem regionalen Lappen	38.12 ↔ Enderarteriektomie von anderen Gefässen an Kopf und Hals
30.3X.14 ↔ Vollständige Laryngektomie, Rekonstruktion mit gestieltem Fernlappen	38.32.10 ↔ Resektion von extrakraniellen Arterien an Kopf und Hals mit Anastomose
30.3X.16 ↔ Vollständige Laryngektomie, Rekonstruktion mit freiem Darmtransplantat	38.32.21 ↔ Resektion der V. jugularis mit Anastomose
30.3X.17 ↔ Vollständige Laryngektomie, Rekonstruktion mit Magenhochzug	38.32.22 ↔ Resektion von oberflächlichen extrakraniellen Venen an Kopf und Hals mit Anastomose
30.3X.19 ↔ Vollständige Laryngektomie, sonstige Rekonstruktion	38.32.99 ↔ Resektion von anderen Gefässen an Kopf und Hals mit Anastomose, sonstige
30.3X.99 ↔ Vollständige Laryngektomie, sonstige	38.42 ↔ Resektion von anderen Blutgefässen an Kopf und Hals mit Ersatz
30.4X.00 ↔ Radikale Laryngektomie, n.n.bez.	38.7X.21 ↔ Einsetzen eines Embolie-Protektionssystems in die Vena cava, perkutan-transluminal
30.4X.10 ↔ Radikale Laryngektomie, mit Pharyngektomie, ohne Rekonstruktion	38.82.00 ↔ Sonstiger chirurgischer Verschluss von Gefässen am Kopf und Hals, n.n.bez.
30.4X.11 ↔ Radikale Laryngektomie, mit Pharyngektomie, Rekonstruktion mit lokaler Schleimhaut	38.82.10 ↔ Sonstiger chirurgischer Verschluss von extrakraniellen Arterien an Kopf und Hals
30.4X.12 ↔ Radikale Laryngektomie, mit Pharyngektomie, Rekonstruktion mit nicht vaskularisiertem Transplantat	38.82.20 ↔ Sonstiger chirurgischer Verschluss von extrakraniellen Venen an Kopf und Hals, n.n.bez.
30.4X.13 ↔ Radikale Laryngektomie, mit Pharyngektomie, Rekonstruktion mit gestieltem regionalen Lappen	38.82.21 ↔ Sonstiger chirurgischer Verschluss der V. jugularis
30.4X.14 ↔ Radikale Laryngektomie, mit Pharyngektomie, Rekonstruktion mit gestieltem Lappen	38.82.22 ↔ Sonstiger chirurgischer Verschluss von sonstigen tiefen extrakraniellen Venen an Kopf und Hals
30.4X.16 ↔ Radikale Laryngektomie, mit Pharyngektomie, Rekonstruktion mit freiem Darmtransplantat	38.82.29 ↔ Sonstiger chirurgischer Verschluss von extrakraniellen Venen an Kopf und Hals, sonstige
30.4X.17 ↔ Radikale Laryngektomie, mit Pharyngektomie, Rekonstruktion mit Magenhochzug	38.82.99 ↔ Sonstiger chirurgischer Verschluss von Gefässen am Kopf und Hals, sonstige
30.4X.19 ↔ Radikale Laryngektomie, mit Pharyngektomie, sonstige Rekonstruktion	
30.4X.20 ↔ Radikale Laryngektomie, mit Pharyngektomie sowie Schilddrüsenresektion, ohne Rekonstruktion	
30.4X.21 ↔ Radikale Laryngektomie, mit Pharyngektomie sowie Schilddrüsenresektion, Rekonstruktion mit lokaler Schleimhaut	

- 39.29.51 ↔ Arteriovenöser Shunt [AV-Fistel] an Gefässen der unteren Extremität, perkutan-transluminal, durch Einlage von Stent-Grafts zur Arterialisierung
- 39.29.59 ↔ Arteriovenöser Shunt [AV-Fistel] an Gefässen der unteren Extremität, perkutan-transluminal, sonstige
- 39.52.99 ↔ Sonstige Korrektur eines Aneurysmas, sonstige
- 39.59.30 ↔ Sonstige plastische Rekonstruktion von Gefässen an Kopf und Hals, n.n.bez.
- 39.59.32 ↔ Sonstige plastische Rekonstruktion der extrakraniellen A. vertebralis
- 39.59.33 ↔ Sonstige plastische Rekonstruktion von extrakraniellen Arterien an Kopf und Hals, sonstige
- 39.59.34 ↔ Sonstige plastische Rekonstruktion der V. jugularis
- 39.59.39 ↔ Sonstige plastische Rekonstruktion von Gefässen an Kopf und Hals, sonstige
- 39.71.00 ↔ Endovaskuläre Implantation eines Stent-Grafts [Stent-Prothesen] an der abdominalen Aorta, n.n.bez.
- 39.71.09 ↔ Endovaskuläre Implantation eines Stent-Grafts [Stent-Prothesen] an der abdominalen Aorta, sonstige
- 39.71.21 ↔ Endovaskuläre Implantation in die Aorta abdominalis von Stent-Grafts [Stent-Prothesen], ohne Öffnung
- 39.71.22 ↔ Endovaskuläre Implantation in die Aorta abdominalis von Stent-Grafts [Stent-Prothesen], mit 1 Öffnung
- 39.71.23 ↔ Endovaskuläre Implantation in die Aorta abdominalis von Stent-Grafts [Stent-Prothesen], mit 2 Öffnungen
- 39.71.24 ↔ Endovaskuläre Implantation in die Aorta abdominalis von Stent-Grafts [Stent-Prothesen], mit 3 Öffnungen
- 39.71.25 ↔ Endovaskuläre Implantation in die Aorta abdominalis von Stent-Grafts [Stent-Prothesen], mit 4 und mehr Öffnungen
- 39.71.31 ↔ Endovaskuläre Implantation in die Aorta abdominalis von Stent-Grafts [Stent-Prothesen], mit Versorgung eines Gefässabganges in Parallelgraft-Technik
- 39.71.32 ↔ Endovaskuläre Implantation in die Aorta abdominalis von Stent-Grafts [Stent-Prothesen], mit Versorgung von zwei oder mehr Gefässabgängen in Parallelgraft-Technik
- 39.72.09 ↔ Endovaskuläre plastische Rekonstruktion oder Okklusion von Gefässen am Kopf und Hals, sonstige
- 39.72.14 ↔ Selektive Embolisation von intrakraniellen Gefässen mit adhäsivem Embolisat
- 39.72.15 ↔ Selektive Embolisation von intrakraniellen Gefässen mit Plugs
- 39.72.16 ↔ Selektive Embolisation von intrakraniellen Gefässen mit Coils
- 39.72.17 ↔ Selektive Embolisation von intrakraniellen Gefässen mit Partikeln
- 39.72.18 ↔ Selektive Embolisation von intrakraniellen Gefässen mit embolisierenden Flüssigkeiten
- 39.72.19 ↔ Selektive Embolisation von intrakraniellen Gefässen, sonstige
- 39.72.1A ↔ Selektive Embolisation von intrakraniellen Gefässen mit embolisierenden (ablösbaren) Ballons
- 39.72.1B ↔ Selektive Embolisation von intrakraniellen Gefässen mit Schirmen
- 39.72.24 ↔ Selektive Embolisation von extrakraniellen Gefässen des Kopfes und des Halses mit adhäsivem Embolisat
- 39.72.25 ↔ Selektive Embolisation von extrakraniellen Gefässen des Kopfes und des Halses mit Plugs
- 39.72.26 ↔ Selektive Embolisation von extrakraniellen Gefässen des Kopfes und des Halses mit Coils
- 39.72.27 ↔ Selektive Embolisation von extrakraniellen Gefässen des Kopfes und des Halses mit Partikeln
- 39.72.28 ↔ Selektive Embolisation von extrakraniellen Gefässen des Kopfes und des Halses mit embolisierenden Flüssigkeiten
- 39.72.29 ↔ Selektive Embolisation von extrakraniellen Gefässen des Kopfes und des Halses, sonstige
- 39.72.2A ↔ Selektive Embolisation von extrakraniellen Gefässen des Kopfes und des Halses mit embolisierenden (ablösbaren) Ballons
- 39.72.2B ↔ Selektive Embolisation von extrakraniellen Gefässen des Kopfes und des Halses mit Schirmen
- 39.73.00 ↔ Endovaskuläre Implantation eines Stent-Grafts [Stent-Prothesen] an der Aorta ascendens, dem Aortenbogen, der thorakalen und thorakoabdominalen Aorta, n.n.bez.
- 39.73.09 ↔ Endovaskuläre Implantation eines Stent-Grafts [Stent-Prothesen] an der Aorta ascendens, dem Aortenbogen, der thorakalen und thorakoabdominalen Aorta, sonstige
- 39.73.31 ↔ Endovaskuläre Implantation in die Aorta thoracica von Stent-Grafts [Stent-Prothesen], ohne Öffnung
- 39.73.32 ↔ Endovaskuläre Implantation in die Aorta thoracica von Stent-Grafts [Stent-Prothesen], mit 1 Öffnung
- 39.73.33 ↔ Endovaskuläre Implantation in die Aorta thoracica von Stent-Grafts [Stent-Prothesen], mit 2 Öffnungen
- 39.73.34 ↔ Endovaskuläre Implantation in die Aorta thoracica von Stent-Grafts [Stent-Prothesen], mit 3 Öffnungen
- 39.73.35 ↔ Endovaskuläre Implantation in die Aorta thoracica von Stent-Grafts [Stent-Prothesen], mit 4 und mehr Öffnungen
- 39.73.36 ↔ Endovaskuläre Implantation in die Aorta thoracica von Stent-Grafts [Stent-Prothesen], mit Versorgung eines Gefässabganges in Parallelgraft-Technik
- 39.73.37 ↔ Endovaskuläre Implantation in die Aorta thoracica von Stent-Grafts [Stent-Prothesen], mit Versorgung von 2 und mehr Gefässabgängen in Parallelgraft-Technik
- 39.73.41 ↔ Endovaskuläre Implantation in die Aorta thoracoabdominalis von Stent-Grafts [Stent-Prothesen], ohne Öffnung
- 39.73.42 ↔ Endovaskuläre Implantation in die Aorta thoracoabdominalis von Stent-Grafts [Stent-Prothesen], mit 1 Öffnung
- 39.73.43 ↔ Endovaskuläre Implantation in die Aorta thoracoabdominalis von Stent-Grafts [Stent-Prothesen], mit 2 Öffnungen
- 39.73.44 ↔ Endovaskuläre Implantation in die Aorta thoracoabdominalis von Stent-Grafts [Stent-Prothesen], mit 3 Öffnungen
- 39.73.45 ↔ Endovaskuläre Implantation in die Aorta thoracoabdominalis von Stent-Grafts [Stent-Prothesen], mit 4 und mehr Öffnungen
- 39.73.46 ↔ Endovaskuläre Implantation in die Aorta thoracoabdominalis von Stent-Grafts [Stent-Prothesen], mit Versorgung eines Gefässabganges in Parallelgraft-Technik
- 39.73.47 ↔ Endovaskuläre Implantation in die Aorta thoracoabdominalis von Stent-Grafts [Stent-Prothesen], mit Versorgung von 2 und mehr Gefässabgängen in Parallelgraft-Technik
- 39.73.51 ↔ Endovaskuläre Implantation in die Aorta ascendens und den Aortenbogen von Stent-Grafts [Stent-Prothesen], ohne Öffnung
- 39.73.52 ↔ Endovaskuläre Implantation in die Aorta ascendens und den Aortenbogen von Stent-Grafts [Stent-Prothesen], mit 1 Öffnung
- 39.73.53 ↔ Endovaskuläre Implantation in die Aorta ascendens und den Aortenbogen von Stent-Grafts [Stent-Prothesen], mit 2 Öffnungen
- 39.73.54 ↔ Endovaskuläre Implantation in die Aorta ascendens und den Aortenbogen von Stent-Grafts [Stent-Prothesen], mit 3 und mehr Öffnungen
- 39.73.55 ↔ Endovaskuläre Implantation in die Aorta ascendens und den Aortenbogen von Stent-Grafts [Stent-Prothesen], mit Versorgung eines Gefässabganges in Parallelgraft-Technik

39.73.56 ↔	Endovaskuläre Implantation in die Aorta ascendens und den Aortenbogen von Stent-Grafts [Stent-Prothesen], mit Versorgung von 2 und mehr Gefässabgänge in Parallelgraft-Technik	39.79.28 ↔	Coil-Embolisation oder -Verschluss von spinalen Gefässen
39.75.01 ↔	Perkutan-transluminale Gefässintervention, sonstige Gefässe, Fremdkörperentfernung	39.79.29 ↔	Coil-Embolisation oder -Verschluss von sonstigen Gefässen, sonstige
39.75.10 ↔	Perkutan-transluminale Gefässintervention, sonstige Gefässe, Kathetersysteme zu Rekanalisation von Totalverschlüssen	39.79.41 ↔	Selektive Embolisation mit ablösbaren Ballons von Gefässen der oberen Extremitäten
39.75.11 ↔	Perkutan-transluminale Gefässintervention, sonstige Gefässe, Rotationsthrombektomie	39.79.42 ↔	Selektive Embolisation mit ablösbaren Ballons der Aorta
39.75.12 ↔	Perkutan-transluminale Gefässintervention, sonstige Gefässe, Laserangioplastie	39.79.44 ↔	Selektive Embolisation mit ablösbaren Ballons von thorakalen Gefässen
39.75.13 ↔	Perkutan-transluminale Gefässintervention, sonstige Gefässe, Embolie-Protektionssystem (periphere oder viszerale Gefässe)	39.79.45 ↔	Selektive Embolisation mit ablösbaren Ballons von viszeralen Gefässen
39.75.14 ↔	Perkutan-transluminale Gefässintervention, sonstige Gefässe, Atherektomie	39.79.46 ↔	Selektive Embolisation mit ablösbaren Ballons von abdominalen und pelvinen Gefässen
39.75.15 ↔	Perkutan-transluminale Gefässintervention, sonstige Gefässe, selektive Thrombolyse	39.79.47 ↔	Selektive Embolisation mit ablösbaren Ballons von spinalen Gefässen
39.75.16 ↔	Perkutan-transluminale Gefässintervention sonstige Gefässe, selektive Thrombolyse, ultraschallunterstützt	39.79.48 ↔	Selektive Embolisation mit ablösbaren Ballons von Gefässen der unteren Extremitäten
39.75.17 ↔	Perkutan-transluminale Thrombektomie, sonstige Gefässe	39.79.49 ↔	Selektive Embolisation mit ablösbaren Ballons von sonstigen Gefässen, sonstige
39.75.18 ↔	Perkutan-transluminale Ballonangioplastie, sonstige Gefässe	39.79.51 ↔	Selektive Embolisation mit Schirmen von Gefässen der oberen Extremitäten
39.75.1A ↔	Perkutan-transluminale Angioplastik oder Atherektomie mittels Lithotripsie, sonstige Gefässe	39.79.52 ↔	Selektive Embolisation mit Schirmen der Aorta
39.75.1B ↔	Perkutan-transluminale Bladeangioplastie, sonstige Gefässe	39.79.54 ↔	Selektive Embolisation mit Schirmen von thorakalen Gefässen
39.75.30 ↔	Zerebrale Perfusionsaugmentation durch partielle endoaortale Ballonokklusion	39.79.55 ↔	Selektive Embolisation mit Schirmen von viszeralen Gefässen
39.76.10 ↔	Perkutane Ballonangioplastie an präzerebralem(en) (extrakraniell(en)) Gefäss(en)	39.79.56 ↔	Selektive Embolisation mit Schirmen von abdominalen und pelvinen Gefässen
39.76.11 ↔	Perkutane Angioplastik oder Atherektomie mittels Lithotripsie an präzerebralem(en) (extrakraniell(en)) Gefäss(en)	39.79.57 ↔	Selektive Embolisation mit Schirmen von Gefässen der unteren Extremitäten
39.76.20 ↔	Perkutane Bladeangioplastie an präzerebralem(en) (extrakraniell(en)) Gefäss(en)	39.79.58 ↔	Selektive Embolisation mit Schirmen von spinalen Gefässen
39.76.30 ↔	Perkutane Laserangioplastie an präzerebralem(en) (extrakraniell(en)) Gefäss(en)	39.79.59 ↔	Selektive Embolisation mit Schirmen von sonstigen Gefässen, sonstige
39.76.40 ↔	Perkutane Atherektomie an präzerebralem(en) (extrakraniell(en)) Gefäss(en)	39.79.61 ↔	Selektive Embolisation mit Partikeln von Gefässen der oberen Extremitäten
39.76.50 ↔	Perkutane selektive Thrombolyse an extrakraniellen Gefässen des Kopfes und Halses	39.79.62 ↔	Selektive Embolisation mit Partikeln der Aorta
39.76.61 ↔	Perkutane Rotationsthrombektomie an präzerebralem(en) (extrakraniell(en)) Gefäss(en)	39.79.64 ↔	Selektive Embolisation mit Partikeln von thorakalen Gefässen
39.76.62 ↔	Perkutane Thrombektomie an präzerebralem(en) (extrakraniell(en)) Gefäss(en)	39.79.65 ↔	Selektive Embolisation mit Partikeln von viszeralen Gefässen
39.76.70 ↔	Perkutane endovaskuläre Fremdkörperentfernung aus extrakraniellen Gefässen des Kopfes und Halses	39.79.66 ↔	Selektive Embolisation mit Partikeln von abdominalen und pelvinen Gefässen
39.76.99 ↔	Perkutan-transluminale endovaskuläre Intervention an präzerebralem(en) (extrakraniell(en)) Gefäss(en), sonstige	39.79.67 ↔	Selektive Embolisation mit Partikeln von Gefässen der unteren Extremitäten
39.77.50 ↔	Perkutane selektive Thrombolyse von intrakraniell(en) Gefäss(en)	39.79.68 ↔	Selektive Embolisation mit Partikeln von spinalen Gefässen
39.77.70 ↔	Perkutane endovaskuläre Fremdkörperentfernung aus intrakraniell(en) Gefäss(en)	39.79.69 ↔	Selektive Embolisation mit Partikeln von sonstigen Gefässen, sonstige
39.79.21 ↔	Coil-Embolisation oder -Verschluss von Gefässen der oberen Extremitäten	39.79.71 ↔	Kathetertechnischer Verschluss mittels Laser, an Arterien der oberen Extremitäten
39.79.22 ↔	Coil-Embolisation oder -Verschluss der Aorta	39.79.72 ↔	Kathetertechnischer Verschluss mittels Laser, an der Aorta
39.79.24 ↔	Coil-Embolisation oder -Verschluss von thorakalen Gefässen	39.79.74 ↔	Kathetertechnischer Verschluss mittels Laser, an thorakalen Gefässen
39.79.25 ↔	Coil-Embolisation oder -Verschluss von viszeralen Gefässen	39.79.75 ↔	Kathetertechnischer Verschluss mittels Laser, an Gefässen der unteren Extremitäten
39.79.26 ↔	Coil-Embolisation oder -Verschluss von abdominalen und pelvinen Gefässen	39.79.76 ↔	Kathetertechnischer Verschluss mittels Laser, an viszeralen Gefässen
39.79.27 ↔	Coil-Embolisation oder -Verschluss von Gefässen der unteren Extremitäten	39.79.77 ↔	Kathetertechnischer Verschluss mittels Laser, an abdominalen und pelvinen Gefässen
		39.79.79 ↔	Kathetertechnischer Verschluss von Arterien mittels Laser, sonstige Gefässe, sonstige
		39.79.81 ↔	Kathetertechnischer Verschluss mittels Radiofrequenz an Arterien der oberen Extremitäten
		39.79.82 ↔	Kathetertechnischer Verschluss mittels Radiofrequenz an der Aorta
		39.79.84 ↔	Kathetertechnischer Verschluss mittels Radiofrequenz an thorakalen Gefässen

39.79.85 ↔	Kathetertechnischer Verschluss mittels Radiofrequenz an Gefässen der unteren Extremitäten	39.7A.31 ↔	Endovaskuläre Implantation eines Stent-Grafts [Stent-Prothese] in die V. cava
39.79.86 ↔	Kathetertechnischer Verschluss mittels Radiofrequenz an viszerale Gefässen	39.7A.32 ↔	Endovaskuläre Implantation eines Stent-Grafts [Stent-Prothese] in die V. portae
39.79.87 ↔	Kathetertechnischer Verschluss mittels Radiofrequenz an abdominalen und pelvinen Gefässen	39.7A.41 ↔	Endovaskuläre Implantation eines Stent-Grafts [Stent-Prothese] in Nierengefässe
39.79.89 ↔	Kathetertechnischer Verschluss mittels Radiofrequenz an sonstigen Gefässen, sonstige	39.8X.10 ↔	Exploration des Glomus caroticum und anderer Paraganglien
39.79.91 ↔	Selektive Embolisation von Gefässen der oberen Extremitäten, sonstige	39.8X.11 ↔	Exzision des Glomus caroticum und anderer Paraganglien
39.79.92 ↔	Selektive Embolisation der Aorta, sonstige	39.8X.21 ↔	Revision ohne Ersatz eines Impulsgenerators zur Aktivierung des Baroreflexes
39.79.94 ↔	Selektive Embolisation von thorakalen Gefässen, sonstige	39.8X.22 ↔	Entfernen eines Impulsgenerators zur Aktivierung des Baroreflexes
39.79.95 ↔	Selektive Embolisation von viszerale Gefässen, sonstige	39.8X.31 ↔	Revision ohne Ersatz einer (von) Elektrode(n) zur Aktivierung des Baroreflexes
39.79.96 ↔	Selektive Embolisation von abdominalen und pelvinen Gefässen, sonstige	39.8X.32 ↔	Entfernen einer (von) Elektrode(n) zur Aktivierung des Baroreflexes
39.79.97 ↔	Selektive Embolisation von Gefässen der unteren Extremitäten, sonstige	39.8X.99 ↔	Operationen am Glomus caroticum, Sinus caroticus und anderen Paraganglien, sonstige
39.79.98 ↔	Selektive Embolisation von spinalen Gefässen, sonstige	39.B1.09 ↔	(Perkutan-)transluminale Implantation von Stents ohne Medikamentenfreisetzung, sonstige
39.79.A1 ↔	Selektive Embolisation mit Plugs von Gefässen der oberen Extremitäten	39.B1.11 ↔	(Perkutan-)transluminale Implantation von Stents ohne Medikamentenfreisetzung, intrakranielle Gefässe
39.79.A2 ↔	Selektive Embolisation mit Plugs der Aorta	39.B1.22 ↔	(Perkutan-)transluminale Implantation von Stents ohne Medikamentenfreisetzung, A. carotis n.n.bez.
39.79.A4 ↔	Selektive Embolisation mit Plugs von thorakalen Gefässen	39.B1.23 ↔	(Perkutan-)transluminale Implantation von Stents ohne Medikamentenfreisetzung, A. carotis communis
39.79.A5 ↔	Selektive Embolisation mit Plugs von viszerale Gefässen	39.B1.25 ↔	(Perkutan-)transluminale Implantation von Stents ohne Medikamentenfreisetzung, A. carotis interna extrakraniell
39.79.A6 ↔	Selektive Embolisation mit Plugs von abdominalen und pelvinen Gefässen	39.B1.26 ↔	(Perkutan-)transluminale Implantation von Stents ohne Medikamentenfreisetzung, A. carotis interna extrakraniell mit A. carotis communis
39.79.A7 ↔	Selektive Embolisation mit Plugs von Gefässen der unteren Extremitäten	39.B1.27 ↔	(Perkutan-)transluminale Implantation von Stents ohne Medikamentenfreisetzung, A. carotis externa
39.79.A8 ↔	Selektive Embolisation mit Plugs von spinalen Gefässen	39.B1.28 ↔	(Perkutan-)transluminale Implantation von Stents ohne Medikamentenfreisetzung, A. vertebralis extrakraniell
39.79.A9 ↔	Selektive Embolisation mit Plugs von sonstigen Gefässen, sonstige	39.B1.31 ↔	(Perkutan-)transluminale Implantation von Stents ohne Medikamentenfreisetzung, Gefässe von Schulter und Oberarm
39.79.B1 ↔	Selektive Embolisation mit embolisierenden Flüssigkeiten von Gefässen der oberen Extremitäten	39.B1.51 ↔	(Perkutan-)transluminale Implantation von Stents ohne Medikamentenfreisetzung, Gefässe von Unterarm
39.79.B2 ↔	Selektive Embolisation mit embolisierenden Flüssigkeiten der Aorta	39.B1.71 ↔	(Perkutan-)transluminale Implantation von Stents ohne Medikamentenfreisetzung, Aorta
39.79.B4 ↔	Selektive Embolisation mit embolisierenden Flüssigkeiten von thorakalen Gefässen	39.B1.74 ↔	(Perkutan-)transluminale Implantation von Stents ohne Medikamentenfreisetzung, Aortenisthmus
39.79.B5 ↔	Selektive Embolisation mit embolisierenden Flüssigkeiten von viszerale Gefässen	39.B1.81 ↔	(Perkutan-)transluminale Implantation von Stents ohne Medikamentenfreisetzung, andere thorakale Gefässe
39.79.B6 ↔	Selektive Embolisation mit embolisierenden Flüssigkeiten von abdominalen und pelvinen Gefässen	39.B1.A4 ↔	(Perkutan-)transluminale Implantation von Stents ohne Medikamentenfreisetzung, A. pulmonalis
39.79.B7 ↔	Selektive Embolisation mit embolisierenden Flüssigkeiten von Gefässen der unteren Extremitäten	39.B1.C1 ↔	(Perkutan-)transluminale Implantation von Stents ohne Medikamentenfreisetzung, andere abdominale und pelvine Arterien
39.79.B8 ↔	Selektive Embolisation mit embolisierenden Flüssigkeiten von spinalen Gefässen	39.B1.C3 ↔	(Perkutan-)transluminale Implantation von Stents ohne Medikamentenfreisetzung, A. iliaca
39.79.C1 ↔	Selektive Embolisation mit adhäsivem Embolisat von Gefässen der oberen Extremitäten	39.B1.D1 ↔	(Perkutan-)transluminale Implantation von Stents ohne Medikamentenfreisetzung, viszerale Gefässe
39.79.C2 ↔	Selektive Embolisation mit adhäsivem Embolisat der Aorta	39.B1.G1 ↔	(Perkutan-)transluminale Implantation von Stents ohne Medikamentenfreisetzung, Arterien vom Oberschenkel
39.79.C4 ↔	Selektive Embolisation mit adhäsivem Embolisat von thorakalen Gefässen	39.B1.H1 ↔	(Perkutan-)transluminale Implantation von Stents ohne Medikamentenfreisetzung, Gefässe vom Unterschenkel
39.79.C5 ↔	Selektive Embolisation mit adhäsivem Embolisat von viszerale Gefässen	39.B1.J3 ↔	(Perkutan-)transluminale Implantation von Stents ohne Medikamentenfreisetzung, V. pulmonalis
39.79.C6 ↔	Selektive Embolisation mit adhäsivem Embolisat von abdominalen und pelvinen Gefässen		
39.79.C7 ↔	Selektive Embolisation mit adhäsivem Embolisat von Gefässen der unteren Extremitäten		
39.79.C8 ↔	Selektive Embolisation mit adhäsivem Embolisat von spinalen Gefässen		
39.7A.22 ↔	Endovaskuläre Implantation in Beckenarterie eines Stent-Grafts [Stent-Prothese], mit Versorgung eines Gefässabganges in Parallelgraft-Technik		

39.B1.J7 ↔	(Perkutan-)transluminale Implantation von Stents ohne Medikamentenfreisetzung, V. cava	39.B3.09 ↔	(Perkutan-)transluminale Implantation von gecoverten Stents ohne Medikamentenfreisetzung, sonstige
39.B1.JB ↔	(Perkutan-)transluminale Implantation von Stents ohne Medikamentenfreisetzung, andere abdominale und pelvine Venen	39.B3.11 ↔	(Perkutan-)transluminale Implantation von gecoverten Stents ohne Medikamentenfreisetzung, intrakranielle Gefäße
39.B1.JF ↔	(Perkutan-)transluminale Implantation von Stents ohne Medikamentenfreisetzung, Venen vom Oberschenkel	39.B3.22 ↔	(Perkutan-)transluminale Implantation von gecoverten Stents ohne Medikamentenfreisetzung, A. carotis n.n.bez.
39.B1.JI ↔	(Perkutan-)transluminale Implantation von Stents ohne Medikamentenfreisetzung, V. portae	39.B3.23 ↔	(Perkutan-)transluminale Implantation von gecoverten Stents ohne Medikamentenfreisetzung, A. carotis communis
39.B1.L1 ↔	(Perkutan-)transluminale Implantation von Stents ohne Medikamentenfreisetzung, spinale Gefäße	39.B3.25 ↔	(Perkutan-)transluminale Implantation von gecoverten Stents ohne Medikamentenfreisetzung, A. carotis interna extrakraniell
39.B2.09 ↔	(Perkutan-)transluminale Implantation von Stents mit Medikamentenfreisetzung, sonstige	39.B3.26 ↔	(Perkutan-)transluminale Implantation von gecoverten Stents ohne Medikamentenfreisetzung, A. carotis interna extrakraniell mit A. carotis communis
39.B2.11 ↔	(Perkutan-)transluminale Implantation von Stents mit Medikamentenfreisetzung, intrakranielle Gefäße	39.B3.27 ↔	(Perkutan-)transluminale Implantation von gecoverten Stents ohne Medikamentenfreisetzung, A. carotis externa
39.B2.22 ↔	(Perkutan-)transluminale Implantation von Stents mit Medikamentenfreisetzung, A. carotis n.n.bez.	39.B3.28 ↔	(Perkutan-)transluminale Implantation von gecoverten Stents ohne Medikamentenfreisetzung, A. vertebralis extrakraniell
39.B2.23 ↔	(Perkutan-)transluminale Implantation von Stents mit Medikamentenfreisetzung, A. carotis communis	39.B3.31 ↔	(Perkutan-)transluminale Implantation von gecoverten Stents ohne Medikamentenfreisetzung, Gefäße von Schulter und Oberarm
39.B2.25 ↔	(Perkutan-)transluminale Implantation von Stents mit Medikamentenfreisetzung, A. carotis interna extrakraniell	39.B3.51 ↔	(Perkutan-)transluminale Implantation von gecoverten Stents ohne Medikamentenfreisetzung, Gefäße von Unterarm
39.B2.26 ↔	(Perkutan-)transluminale Implantation von Stents mit Medikamentenfreisetzung, A. carotis interna extrakraniell mit A. carotis communis	39.B3.81 ↔	(Perkutan-)transluminale Implantation von gecoverten Stents ohne Medikamentenfreisetzung, andere thorakale Gefäße
39.B2.27 ↔	(Perkutan-)transluminale Implantation von Stents mit Medikamentenfreisetzung, A. carotis externa	39.B3.C1 ↔	(Perkutan-)transluminale Implantation von gecoverten Stents ohne Medikamentenfreisetzung, andere abdominale und pelvine Arterien
39.B2.28 ↔	(Perkutan-)transluminale Implantation von Stents mit Medikamentenfreisetzung, A. vertebralis extrakraniell	39.B3.C3 ↔	(Perkutan-)transluminale Implantation von gecoverten Stents ohne Medikamentenfreisetzung, A. iliaca
39.B2.31 ↔	(Perkutan-)transluminale Implantation von Stents mit Medikamentenfreisetzung, Gefäße von Schulter und Oberarm	39.B3.D1 ↔	(Perkutan-)transluminale Implantation von gecoverten Stents ohne Medikamentenfreisetzung, viszerale Gefäße
39.B2.51 ↔	(Perkutan-)transluminale Implantation von Stents mit Medikamentenfreisetzung, Gefäße von Unterarm	39.B3.G1 ↔	(Perkutan-)transluminale Implantation von gecoverten Stents ohne Medikamentenfreisetzung, Arterien vom Oberschenkel
39.B2.71 ↔	(Perkutan-)transluminale Implantation von Stents mit Medikamentenfreisetzung, Aorta	39.B3.H1 ↔	(Perkutan-)transluminale Implantation von gecoverten Stents ohne Medikamentenfreisetzung, Gefäße vom Unterschenkel
39.B2.74 ↔	(Perkutan-)transluminale Implantation von Stents mit Medikamentenfreisetzung, Aortenisthmus	39.B3.J7 ↔	(Perkutan-)transluminale Implantation von gecoverten Stents ohne Medikamentenfreisetzung, V. cava
39.B2.81 ↔	(Perkutan-)transluminale Implantation von Stents mit Medikamentenfreisetzung, andere thorakale Gefäße	39.B3.JB ↔	(Perkutan-)transluminale Implantation von gecoverten Stents ohne Medikamentenfreisetzung, andere abdominale und pelvine Venen
39.B2.A4 ↔	(Perkutan-)transluminale Implantation von Stents mit Medikamentenfreisetzung, A. pulmonalis	39.B3.JF ↔	(Perkutan-)transluminale Implantation von gecoverten Stents ohne Medikamentenfreisetzung, Venen vom Oberschenkel
39.B2.C1 ↔	(Perkutan-)transluminale Implantation von Stents mit Medikamentenfreisetzung, andere abdominale und pelvine Arterien	39.B3.JI ↔	(Perkutan-)transluminale Implantation von gecoverten Stents ohne Medikamentenfreisetzung, V. portae
39.B2.C3 ↔	(Perkutan-)transluminale Implantation von Stents mit Medikamentenfreisetzung, A. iliaca	39.B3.L1 ↔	(Perkutan-)transluminale Implantation von gecoverten Stents ohne Medikamentenfreisetzung, spinale Gefäße
39.B2.D1 ↔	(Perkutan-)transluminale Implantation von Stents mit Medikamentenfreisetzung, viszerale Gefäße	39.B4.09 ↔	(Perkutan-)transluminale Implantation von gecoverten Stents mit Medikamentenfreisetzung, sonstige
39.B2.G1 ↔	(Perkutan-)transluminale Implantation von Stents mit Medikamentenfreisetzung, Arterien vom Oberschenkel	39.B4.11 ↔	(Perkutan-)transluminale Implantation von gecoverten Stents mit Medikamentenfreisetzung, intrakranielle Gefäße
39.B2.H1 ↔	(Perkutan-)transluminale Implantation von Stents mit Medikamentenfreisetzung, Gefäße vom Unterschenkel		
39.B2.J3 ↔	(Perkutan-)transluminale Implantation von Stents mit Medikamentenfreisetzung, V. pulmonalis		
39.B2.J7 ↔	(Perkutan-)transluminale Implantation von Stents mit Medikamentenfreisetzung, V. cava		
39.B2.JB ↔	(Perkutan-)transluminale Implantation von Stents mit Medikamentenfreisetzung, andere abdominale und pelvine Venen		
39.B2.JF ↔	(Perkutan-)transluminale Implantation von Stents mit Medikamentenfreisetzung, Venen vom Oberschenkel		
39.B2.JI ↔	(Perkutan-)transluminale Implantation von Stents mit Medikamentenfreisetzung, V. portae		
39.B2.L1 ↔	(Perkutan-)transluminale Implantation von Stents mit Medikamentenfreisetzung, spinale Gefäße		

39.B4.22 ↔	(Perkutan-)transluminale Implantation von gecoverten Stents mit Medikamentenfreisetzung, A. carotis n.n.bez.	39.B5.26 ↔	(Perkutan-)transluminale Implantation von ungedeckten Cheatham-Platinum-Stents, A. carotis interna extrakraniell mit A. carotis communis
39.B4.23 ↔	(Perkutan-)transluminale Implantation von gecoverten Stents mit Medikamentenfreisetzung, A. carotis communis	39.B5.27 ↔	(Perkutan-)transluminale Implantation von ungedeckten Cheatham-Platinum-Stents, A. carotis externa
39.B4.25 ↔	(Perkutan-)transluminale Implantation von gecoverten Stents mit Medikamentenfreisetzung, A. carotis interna extrakraniell	39.B5.31 ↔	(Perkutan-)transluminale Implantation von ungedeckten Cheatham-Platinum-Stents, Gefäße von Schulter und Oberarm
39.B4.26 ↔	(Perkutan-)transluminale Implantation von gecoverten Stents mit Medikamentenfreisetzung, A. carotis interna extrakraniell mit A. carotis communis	39.B5.51 ↔	(Perkutan-)transluminale Implantation von ungedeckten Cheatham-Platinum-Stents, Gefäße von Unterarm
39.B4.27 ↔	(Perkutan-)transluminale Implantation von gecoverten Stents mit Medikamentenfreisetzung, A. carotis externa	39.B5.71 ↔	(Perkutan-)transluminale Implantation von ungedeckten Cheatham-Platinum-Stents, Aorta
39.B4.28 ↔	(Perkutan-)transluminale Implantation von gecoverten Stents mit Medikamentenfreisetzung, A. vertebralis extrakraniell	39.B5.74 ↔	(Perkutan-)transluminale Implantation von ungedeckten Cheatham-Platinum-Stents, Aortenisthmus
39.B4.31 ↔	(Perkutan-)transluminale Implantation von gecoverten Stents mit Medikamentenfreisetzung, Gefäße von Schulter und Oberarm	39.B5.81 ↔	(Perkutan-)transluminale Implantation von ungedeckten Cheatham-Platinum-Stents, andere thorakale Gefäße
39.B4.51 ↔	(Perkutan-)transluminale Implantation von gecoverten Stents mit Medikamentenfreisetzung, Gefäße von Unterarm	39.B5.C1 ↔	(Perkutan-)transluminale Implantation von ungedeckten Cheatham-Platinum-Stents, andere abdominale und pelvine Arterien
39.B4.81 ↔	(Perkutan-)transluminale Implantation von gecoverten Stents mit Medikamentenfreisetzung, andere thorakale Gefäße	39.B5.C3 ↔	(Perkutan-)transluminale Implantation von ungedeckten Cheatham-Platinum-Stents, A. iliaca
39.B4.C1 ↔	(Perkutan-)transluminale Implantation von gecoverten Stents mit Medikamentenfreisetzung, andere abdominale und pelvine Arterien	39.B5.D1 ↔	(Perkutan-)transluminale Implantation von ungedeckten Cheatham-Platinum-Stents, viszerale Gefäße
39.B4.C3 ↔	(Perkutan-)transluminale Implantation von gecoverten Stents mit Medikamentenfreisetzung, A. iliaca	39.B5.G1 ↔	(Perkutan-)transluminale Implantation von ungedeckten Cheatham-Platinum-Stents, Arterien vom Oberschenkel
39.B4.D1 ↔	(Perkutan-)transluminale Implantation von gecoverten Stents mit Medikamentenfreisetzung, viszerale Gefäße	39.B5.H1 ↔	(Perkutan-)transluminale Implantation von ungedeckten Cheatham-Platinum-Stents, Gefäße vom Unterschenkel
39.B4.G1 ↔	(Perkutan-)transluminale Implantation von gecoverten Stents mit Medikamentenfreisetzung, Arterien vom Oberschenkel	39.B5.J7 ↔	(Perkutan-)transluminale Implantation von ungedeckten Cheatham-Platinum-Stents, V. cava
39.B4.H1 ↔	(Perkutan-)transluminale Implantation von gecoverten Stents mit Medikamentenfreisetzung, Gefäße vom Unterschenkel	39.B5.JB ↔	(Perkutan-)transluminale Implantation von ungedeckten Cheatham-Platinum-Stents, andere abdominale und pelvine Venen
39.B4.J7 ↔	(Perkutan-)transluminale Implantation von gecoverten Stents mit Medikamentenfreisetzung, V. cava	39.B5.JF ↔	(Perkutan-)transluminale Implantation von ungedeckten Cheatham-Platinum-Stents, Venen vom Oberschenkel
39.B4.JB ↔	(Perkutan-)transluminale Implantation von gecoverten Stents mit Medikamentenfreisetzung, andere abdominale und pelvine Venen	39.B5.JI ↔	(Perkutan-)transluminale Implantation von ungedeckten Cheatham-Platinum-Stents, V. portae
39.B4.JF ↔	(Perkutan-)transluminale Implantation von gecoverten Stents mit Medikamentenfreisetzung, Venen vom Oberschenkel	39.B5.L1 ↔	(Perkutan-)transluminale Implantation von ungedeckten Cheatham-Platinum-Stents, spinale Gefäße
39.B4.JI ↔	(Perkutan-)transluminale Implantation von gecoverten Stents mit Medikamentenfreisetzung, V. portae	39.B6.09 ↔	(Perkutan-)transluminale Implantation von gecoverten Cheatham-Platinum-Stents, sonstige
39.B4.L1 ↔	(Perkutan-)transluminale Implantation von gecoverten Stents mit Medikamentenfreisetzung, spinale Gefäße	39.B6.11 ↔	(Perkutan-)transluminale Implantation von gecoverten Cheatham-Platinum-Stents, intrakranielle Gefäße
39.B5.09 ↔	(Perkutan-)transluminale Implantation von ungedeckten Cheatham-Platinum-Stents, sonstige	39.B6.22 ↔	(Perkutan-)transluminale Implantation von gecoverten Cheatham-Platinum-Stents, A. carotis n.n.bez.
39.B5.11 ↔	(Perkutan-)transluminale Implantation von ungedeckten Cheatham-Platinum-Stents, intrakranielle Gefäße	39.B6.23 ↔	(Perkutan-)transluminale Implantation von gecoverten Cheatham-Platinum-Stents, A. carotis communis
39.B5.22 ↔	(Perkutan-)transluminale Implantation von ungedeckten Cheatham-Platinum-Stents, A. carotis n.n.bez.	39.B6.25 ↔	(Perkutan-)transluminale Implantation von gecoverten Cheatham-Platinum-Stents, A. carotis interna extrakraniell
39.B5.23 ↔	(Perkutan-)transluminale Implantation von ungedeckten Cheatham-Platinum-Stents, A. carotis communis	39.B6.26 ↔	(Perkutan-)transluminale Implantation von gecoverten Cheatham-Platinum-Stents, A. carotis interna extrakraniell mit A. carotis communis
39.B5.25 ↔	(Perkutan-)transluminale Implantation von ungedeckten Cheatham-Platinum-Stents, A. carotis interna extrakraniell	39.B6.27 ↔	(Perkutan-)transluminale Implantation von gecoverten Cheatham-Platinum-Stents, A. carotis externa
		39.B6.31 ↔	(Perkutan-)transluminale Implantation von gecoverten Cheatham-Platinum-Stents, Gefäße von Schulter und Oberarm

39.B6.51 ↔	(Perkutan-)transluminale Implantation von gecoverten Cheatham-Platinum-Stents, Gefässe von Unterarm	39.B7.81 ↔	(Perkutan-)transluminale Implantation von ungecoverten grosslumige Stents, andere thorakale Gefässe
39.B6.71 ↔	(Perkutan-)transluminale Implantation von gecoverten Cheatham-Platinum-Stents, Aorta	39.B7.A4 ↔	(Perkutan-)transluminale Implantation von ungecoverten grosslumige Stents, A. pulmonalis
39.B6.74 ↔	(Perkutan-)transluminale Implantation von gecoverten Cheatham-Platinum-Stents, Aortenisthmus	39.B7.C1 ↔	(Perkutan-)transluminale Implantation von ungecoverten grosslumige Stents, andere abdominale und pelvine Arterien
39.B6.81 ↔	(Perkutan-)transluminale Implantation von gecoverten Cheatham-Platinum-Stents, andere thorakale Gefässe	39.B7.C3 ↔	(Perkutan-)transluminale Implantation von ungecoverten grosslumige Stents, A. iliaca
39.B6.C1 ↔	(Perkutan-)transluminale Implantation von gecoverten Cheatham-Platinum-Stents, andere abdominale und pelvine Arterien	39.B7.D1 ↔	(Perkutan-)transluminale Implantation von ungecoverten grosslumige Stents, viszerale Gefässe
39.B6.C3 ↔	(Perkutan-)transluminale Implantation von gecoverten Cheatham-Platinum-Stents, A. iliaca	39.B7.G1 ↔	(Perkutan-)transluminale Implantation von ungecoverten grosslumige Stents, Arterien vom Oberschenkel
39.B6.D1 ↔	(Perkutan-)transluminale Implantation von gecoverten Cheatham-Platinum-Stents, viszerale Gefässe	39.B7.H1 ↔	(Perkutan-)transluminale Implantation von ungecoverten grosslumige Stents, Gefässe vom Unterschenkel
39.B6.G1 ↔	(Perkutan-)transluminale Implantation von gecoverten Cheatham-Platinum-Stents, Arterien vom Oberschenkel	39.B7.J3 ↔	(Perkutan-)transluminale Implantation von ungecoverten grosslumige Stents, V. pulmonalis
39.B6.H1 ↔	(Perkutan-)transluminale Implantation von gecoverten Cheatham-Platinum-Stents, Gefässe vom Unterschenkel	39.B7.J7 ↔	(Perkutan-)transluminale Implantation von ungecoverten grosslumige Stents, V. cava
39.B6.J7 ↔	(Perkutan-)transluminale Implantation von gecoverten Cheatham-Platinum-Stents, V. cava	39.B7.JB ↔	(Perkutan-)transluminale Implantation von ungecoverten grosslumige Stents, andere abdominale und pelvine Venen
39.B6.JB ↔	(Perkutan-)transluminale Implantation von gecoverten Cheatham-Platinum-Stents, andere abdominale und pelvine Venen	39.B7.JF ↔	(Perkutan-)transluminale Implantation von ungecoverten grosslumige Stents, Venen vom Oberschenkel
39.B6.JF ↔	(Perkutan-)transluminale Implantation von gecoverten Cheatham-Platinum-Stents, Venen vom Oberschenkel	39.B7.JI ↔	(Perkutan-)transluminale Implantation von ungecoverten grosslumige Stents, V. portae
39.B6.JI ↔	(Perkutan-)transluminale Implantation von gecoverten Cheatham-Platinum-Stents, V. portae	39.B7.L1 ↔	(Perkutan-)transluminale Implantation von ungecoverten grosslumige Stents, spinale Gefässe
39.B6.L1 ↔	(Perkutan-)transluminale Implantation von gecoverten Cheatham-Platinum-Stents, spinale Gefässe	39.B8.09 ↔	(Perkutan-)transluminale Implantation von gecoverten grosslumige Stents, sonstige
39.B7.09 ↔	(Perkutan-)transluminale Implantation von ungecoverten grosslumige Stents, sonstige	39.B8.11 ↔	(Perkutan-)transluminale Implantation von gecoverten grosslumige Stents, intrakranielle Gefässe
39.B7.11 ↔	(Perkutan-)transluminale Implantation von ungecoverten grosslumige Stents, intrakranielle Gefässe	39.B8.22 ↔	(Perkutan-)transluminale Implantation von gecoverten grosslumige Stents, A. carotis n.n.bez.
39.B7.22 ↔	(Perkutan-)transluminale Implantation von ungecoverten grosslumige Stents, A. carotis n.n.bez.	39.B8.23 ↔	(Perkutan-)transluminale Implantation von gecoverten grosslumige Stents, A. carotis communis
39.B7.23 ↔	(Perkutan-)transluminale Implantation von ungecoverten grosslumige Stents, A. carotis communis	39.B8.25 ↔	(Perkutan-)transluminale Implantation von gecoverten grosslumige Stents, A. carotis interna extrakraniell
39.B7.25 ↔	(Perkutan-)transluminale Implantation von ungecoverten grosslumige Stents, A. carotis interna extrakraniell	39.B8.26 ↔	(Perkutan-)transluminale Implantation von gecoverten grosslumige Stents, A. carotis interna extrakraniell mit A. carotis communis
39.B7.26 ↔	(Perkutan-)transluminale Implantation von ungecoverten grosslumige Stents, A. carotis interna extrakraniell mit A. carotis communis	39.B8.27 ↔	(Perkutan-)transluminale Implantation von gecoverten grosslumige Stents, A. carotis externa
39.B7.27 ↔	(Perkutan-)transluminale Implantation von ungecoverten grosslumige Stents, A. carotis externa	39.B8.28 ↔	(Perkutan-)transluminale Implantation von gecoverten grosslumige Stents, A. vertebralis extrakraniell
39.B7.28 ↔	(Perkutan-)transluminale Implantation von ungecoverten grosslumige Stents, A. vertebralis extrakraniell	39.B8.31 ↔	(Perkutan-)transluminale Implantation von gecoverten grosslumige Stents, Gefässe von Schulter und Oberarm
39.B7.31 ↔	(Perkutan-)transluminale Implantation von ungecoverten grosslumige Stents, Gefässe von Schulter und Oberarm	39.B8.51 ↔	(Perkutan-)transluminale Implantation von gecoverten grosslumige Stents, Gefässe von Unterarm
39.B7.51 ↔	(Perkutan-)transluminale Implantation von ungecoverten grosslumige Stents, Gefässe von Unterarm	39.B8.71 ↔	(Perkutan-)transluminale Implantation von gecoverten grosslumige Stents, Aorta
39.B7.71 ↔	(Perkutan-)transluminale Implantation von ungecoverten grosslumige Stents, Aorta	39.B8.74 ↔	(Perkutan-)transluminale Implantation von gecoverten grosslumige Stents, Aortenisthmus
39.B7.74 ↔	(Perkutan-)transluminale Implantation von ungecoverten grosslumige Stents, Aortenisthmus	39.B8.81 ↔	(Perkutan-)transluminale Implantation von gecoverten grosslumige Stents, andere thorakale Gefässe
		39.B8.A4 ↔	(Perkutan-)transluminale Implantation von gecoverten grosslumige Stents, A. pulmonalis
		39.B8.C1 ↔	(Perkutan-)transluminale Implantation von gecoverten grosslumige Stents, andere abdominale und pelvine Arterien

- 39.B8.C3 ↔ (Perkutan-)transluminale Implantation von gecoverten grosslumige Stents, A. iliaca
- 39.B8.D1 ↔ (Perkutan-)transluminale Implantation von gecoverten grosslumige Stents, viszerale Gefässe
- 39.B8.G1 ↔ (Perkutan-)transluminale Implantation von gecoverten grosslumige Stents, Arterien vom Oberschenkel
- 39.B8.H1 ↔ (Perkutan-)transluminale Implantation von gecoverten grosslumige Stents, Gefässe vom Unterschenkel
- 39.B8.J3 ↔ (Perkutan-)transluminale Implantation von gecoverten grosslumige Stents, V. pulmonalis
- 39.B8.J7 ↔ (Perkutan-)transluminale Implantation von gecoverten grosslumige Stents, V. cava
- 39.B8.JB ↔ (Perkutan-)transluminale Implantation von gecoverten grosslumige Stents, andere abdominale und pelvine Venen
- 39.B8.JF ↔ (Perkutan-)transluminale Implantation von gecoverten grosslumige Stents, Venen vom Oberschenkel
- 39.B8.JI ↔ (Perkutan-)transluminale Implantation von gecoverten grosslumige Stents, V. portae
- 39.B8.L1 ↔ (Perkutan-)transluminale Implantation von gecoverten grosslumige Stents, spinale Gefässe
- 39.BA.09 ↔ (Perkutan-)transluminale Implantation von ungecoverten Wachstumsstents, sonstige
- 39.BA.A4 ↔ (Perkutan-)transluminale Implantation von ungecoverten Wachstumsstents, A. pulmonalis
- 39.BA.J3 ↔ (Perkutan-)transluminale Implantation von ungecoverten Wachstumsstents, V. pulmonalis
- 39.BB.09 ↔ (Perkutan-)transluminale Implantation von gecoverten Wachstumsstents, sonstige
- 39.BB.A4 ↔ (Perkutan-)transluminale Implantation von gecoverten Wachstumsstents, A. pulmonalis
- 39.BB.J3 ↔ (Perkutan-)transluminale Implantation von gecoverten Wachstumsstents, V. pulmonalis
- 39.BE ↔ (Perkutan-)transluminale Implantation eines selbstexpandierenden Bifurkationsstents, intrakraniell
- 39.BF.09 ↔ (Perkutan-)transluminale Implantation von selbstexpandierenden Mikrostents, sonstige
- 39.BF.11 ↔ (Perkutan-)transluminale Implantation von selbstexpandierenden Mikrostents, intrakranielle Gefässe
- 39.BF.51 ↔ (Perkutan-)transluminale Implantation von selbstexpandierenden Mikrostents, Gefässe vom Unterarm
- 39.BF.H1 ↔ (Perkutan-)transluminale Implantation von selbstexpandierenden Mikrostents, Gefässe vom Unterschenkel
- 39.BG.09 ↔ (Perkutan-)transluminale Implantation von aus Einzeldrähnten verwobenen Nitinolstents, sonstige
- 39.BG.31 ↔ (Perkutan-)transluminale Implantation von aus Einzeldrähnten verwobenen Nitinolstents, Gefässe von Schulter und Oberarm
- 39.BG.81 ↔ (Perkutan-)transluminale Implantation von aus Einzeldrähnten verwobenen Nitinolstents, andere thorakale Gefässe
- 39.BG.C1 ↔ (Perkutan-)transluminale Implantation von aus Einzeldrähnten verwobenen Nitinolstents, andere abdominale und pelvine Arterien
- 39.BG.C3 ↔ (Perkutan-)transluminale Implantation von aus Einzeldrähnten verwobenen Nitinolstents, A. iliaca
- 39.BG.G1 ↔ (Perkutan-)transluminale Implantation von aus Einzeldrähnten verwobenen Nitinolstents, Arterien vom Oberschenkel
- 39.BG.H1 ↔ (Perkutan-)transluminale Implantation von aus Einzeldrähnten verwobenen Nitinolstents, Gefässe vom Unterschenkel
- 39.BH.09 ↔ (Perkutan-)transluminale Implantation von Stents zur Strömungslaminierung bei Aneurysmen, sonstige
- 39.BH.11 ↔ (Perkutan-)transluminale Implantation von Stents zur Strömungslaminierung bei Aneurysmen, intrakranielle Gefässe
- 39.BH.22 ↔ (Perkutan-)transluminale Implantation von Stents zur Strömungslaminierung bei Aneurysmen, A. carotis n.n.bez.
- 39.BH.23 ↔ (Perkutan-)transluminale Implantation von Stents zur Strömungslaminierung bei Aneurysmen, A. carotis communis
- 39.BH.25 ↔ (Perkutan-)transluminale Implantation von Stents zur Strömungslaminierung bei Aneurysmen, A. carotis interna extrakraniell
- 39.BH.26 ↔ (Perkutan-)transluminale Implantation von Stents zur Strömungslaminierung bei Aneurysmen, A. carotis interna extrakraniell mit A. carotis communis
- 39.BH.27 ↔ (Perkutan-)transluminale Implantation von Stents zur Strömungslaminierung bei Aneurysmen, A. carotis externa
- 39.BH.28 ↔ (Perkutan-)transluminale Implantation von Stents zur Strömungslaminierung bei Aneurysmen, A. vertebralis extrakraniell
- 39.BH.31 ↔ (Perkutan-)transluminale Implantation von Stents zur Strömungslaminierung bei Aneurysmen, Gefässe von Schulter und Oberarm
- 39.BH.51 ↔ (Perkutan-)transluminale Implantation von Stents zur Strömungslaminierung bei Aneurysmen, Gefässe von Unterarm
- 39.BH.71 ↔ (Perkutan-)transluminale Implantation von Stents zur Strömungslaminierung bei Aneurysmen, Aorta
- 39.BH.74 ↔ (Perkutan-)transluminale Implantation von Stents zur Strömungslaminierung bei Aneurysmen, Aortenisthmus
- 39.BH.81 ↔ (Perkutan-)transluminale Implantation von Stents zur Strömungslaminierung bei Aneurysmen, andere thorakale Gefässe
- 39.BH.C1 ↔ (Perkutan-)transluminale Implantation von Stents zur Strömungslaminierung bei Aneurysmen, andere abdominale und pelvine Arterien
- 39.BH.C3 ↔ (Perkutan-)transluminale Implantation von Stents zur Strömungslaminierung bei Aneurysmen, A. iliaca
- 39.BH.D1 ↔ (Perkutan-)transluminale Implantation von Stents zur Strömungslaminierung bei Aneurysmen, viszerale Gefässe
- 39.BH.G1 ↔ (Perkutan-)transluminale Implantation von Stents zur Strömungslaminierung bei Aneurysmen, Arterien vom Oberschenkel
- 39.BH.H1 ↔ (Perkutan-)transluminale Implantation von Stents zur Strömungslaminierung bei Aneurysmen, Gefässe vom Unterschenkel
- 39.BH.J7 ↔ (Perkutan-)transluminale Implantation von Stents zur Strömungslaminierung bei Aneurysmen, V. cava
- 39.BH.JB ↔ (Perkutan-)transluminale Implantation von Stents zur Strömungslaminierung bei Aneurysmen, andere abdominale und pelvine Venen
- 39.BH.JF ↔ (Perkutan-)transluminale Implantation von Stents zur Strömungslaminierung bei Aneurysmen, Venen vom Oberschenkel
- 39.BH.JI ↔ (Perkutan-)transluminale Implantation von Stents zur Strömungslaminierung bei Aneurysmen, V. portae
- 39.BH.L1 ↔ (Perkutan-)transluminale Implantation von Stents zur Strömungslaminierung bei Aneurysmen, spinale Gefässe
- 40.11.11 ↔ Offene (Inzisions-) Biopsie eines zervikalen, supraclavikulären, axillären oder inguinalen Lymphknotens
- 40.21.10 ↔ Exzision und Destruktion einzelner Lymphknoten und Lymphgefässe, zervikal, ohne Markierung
- 40.21.11 ↔ Exzision einzelner Lymphknoten und Lymphgefässe, zervikal, mit Radionuklidmarkierung und Farbstoffmarkierung (Sentinel-Lymphonodektomie)

40.21.99 ↔	Exzision und Destruktion einzelner tiefer zervikaler Lymphknoten, sonstige	40.29.81 ↔	Exzision und Destruktion mehrerer abdominaler Lymphknotenstationen (mit Leberbiopsie), offen chirurgisch [Staging-Laparotomie]
40.22.11 ↔	Exzision und Destruktion einzelner mamma- interna Lymphknoten, ohne Markierung, thorakoskopisch	40.29.82 ↔	Exzision und Destruktion mehrerer abdominaler Lymphknotenstationen (mit Leberbiopsie), laparoskopisch [Staging-Laparoskopie]
40.22.12 ↔	Exzision einzelner mamma-interna Lymphknoten, mit Radionuklidmarkierung und Farbstoffmarkierung (Sentinel-Lymphonodektomie), thorakoskopisch	40.29.89 ↔	Exzision und Destruktion mehrerer abdominaler Lymphknotenstationen (mit Leberbiopsie), sonstige
40.22.21 ↔	Exzision und Destruktion einzelner mamma- interna Lymphknoten, ohne Markierung, offen chirurgisch	40.3X.11 ↔	Regionale Lymphadenektomie als selbstständiger Eingriff, zervikal
40.22.22 ↔	Exzision einzelner mamma-interna Lymphknoten, mit Radionuklidmarkierung und Farbstoffmarkierung (Sentinel-Lymphonodektomie), offen chirurgisch	40.3X.19 ↔	Regionale Lymphadenektomie als selbstständiger Eingriff, sonstige
40.22.99 ↔	Exzision und Destruktion einzelner mamma- interna Lymphknoten, sonstige	40.3X.21 ↔	Regionale Lymphadenektomie im Rahmen eines anderen Eingriffs, zervikal
40.23.10 ↔	Exzision und Destruktion einzelner axillärer Lymphknoten, ohne Markierung	40.3X.29 ↔	Regionale Lymphadenektomie im Rahmen eines anderen Eingriffs, sonstige
40.23.11 ↔	Exzision einzelner axillärer Lymphknoten, mit Radionuklidmarkierung und Farbstoffmarkierung (Sentinel-Lymphonodektomie)	40.79 ↔	Plastische Rekonstruktion und Transplantation an lymphatischen Strukturen, sonstige
40.23.99 ↔	Exzision und Destruktion einzelner axillärer Lymphknoten, sonstige	40.9X.20 ↔	Inzision einer Lymphozele
40.24.10 ↔	Exzision und Destruktion einzelner inguinaler Lymphknoten, ohne Markierung, offen chirurgisch	76.11.11 ↔	Offene Biopsie (mit Inzision) an Gesichtsschädelknochen
40.24.11 ↔	Exzision einzelner inguinaler Lymphknoten, mit Radionuklidmarkierung und Farbstoffmarkierung (Sentinel-Lymphonodektomie), offen chirurgisch	76.11.99 ↔	Biopsie an Gesichtsschädelknochen, sonstige
40.24.21 ↔	Exzision und Destruktion einzelner inguinaler Lymphknoten, ohne Markierung, laparoskopisch	76.19.11 ↔	Offene Biopsie (mit Inzision) am Kiefergelenk
40.24.22 ↔	Exzision einzelner inguinaler Lymphknoten, mit Radionuklidmarkierung und Farbstoffmarkierung (Sentinel-Lymphonodektomie), laparoskopisch	76.19.12 ↔	Arthroskopische Biopsie am Kiefergelenk
40.24.99 ↔	Exzision und Destruktion einzelner inguinaler Lymphknoten, sonstige	76.5X.00 ↔	Temporomandibuläre Arthroplastik, n.n.bez.
40.29.09 ↔	Einfache Exzision und Destruktion einer anderen lymphatischen Struktur, sonstige	76.5X.10 ↔	Kondylektomie am Kiefergelenk mit Rekonstruktion
40.29.13 ↔	Exzision und Destruktion einzelner mediastinaler Lymphknoten, ohne Markierung, offen chirurgisch	76.5X.19 ↔	Sonstige Kondylektomie am Kiefergelenk
40.29.14 ↔	Exzision einzelner mediastinaler Lymphknoten, mit Radionuklidmarkierung und Farbstoffmarkierung (Sentinel-Lymphonodektomie), offen chirurgisch	76.5X.20 ↔	Diskoplastik am Kiefergelenk mit Rekonstruktion
40.29.15 ↔	Exzision und Destruktion einzelner mediastinaler Lymphknoten, ohne Markierung, thorakoskopisch	76.5X.29 ↔	Sonstige Diskoplastik am Kiefergelenk
40.29.16 ↔	Exzision einzelner mediastinaler Lymphknoten, mit Radionuklidmarkierung und Farbstoffmarkierung (Sentinel-Lymphonodektomie), thorakoskopisch	76.5X.30 ↔	Exstirpation des Discus articularis am Kiefergelenk mit Rekonstruktion
40.29.19 ↔	Exzision und Destruktion einzelner mediastinaler Lymphknoten, sonstige	76.5X.39 ↔	Sonstige Exstirpation des Discus articularis am Kiefergelenk
40.29.21 ↔	Exzision und Destruktion einzelner paraaortaler Lymphknoten, ohne Markierung, offen chirurgisch	76.5X.40 ↔	Resektion am Tuberculum articulare des Kiefergelenks
40.29.22 ↔	Exzision einzelner paraaortaler Lymphknoten, mit Radionuklidmarkierung und Farbstoffmarkierung (Sentinel-Lymphonodektomie), offen chirurgisch	76.5X.41 ↔	Plastische Rekonstruktion am Kiefergelenk
40.29.23 ↔	Exzision und Destruktion einzelner paraaortaler Lymphknoten, ohne Markierung, laparoskopisch	76.5X.42 ↔	Gelenkstabilisierung (bewegungseinschränkend) des Kiefergelenks
40.29.24 ↔	Exzision einzelner paraaortalen Lymphknoten, mit Radionuklidmarkierung und Farbstoffmarkierung (Sentinel-Lymphonodektomie), laparoskopisch	76.5X.50 ↔	Arthroskopische Entfernung eines freien Gelenkkörpers am Kiefergelenk
40.29.31 ↔	Exzision und Destruktion einzelner iliakaler Lymphknoten, ohne Markierung, offen chirurgisch	76.5X.59 ↔	Sonstige Entfernung eines freien Gelenkkörpers am Kiefergelenk
40.29.32 ↔	Exzision einzelner iliakaler Lymphknoten, mit Radionuklidmarkierung und Farbstoffmarkierung (Sentinel-Lymphonodektomie), offen chirurgisch	76.5X.60 ↔	Implantation einer Endoprothese am Kiefergelenk
40.29.33 ↔	Exzision und Destruktion einzelner iliakaler Lymphknoten, ohne Markierung, laparoskopisch	76.5X.61 ↔	Wechsel einer Endoprothese am Kiefergelenk
40.29.34 ↔	Exzision einzelner iliakaler Lymphknoten, mit Radionuklidmarkierung und Farbstoffmarkierung (Sentinel-Lymphonodektomie), laparoskopisch	76.5X.90 ↔	Sonstige temporomandibuläre Arthroplastik oder Diskoplastik am Kiefergelenk
40.29.70 ↔	Exzision und Destruktion eines Lymphangioms oder Hygroma cysticum	76.5X.99 ↔	Temporomandibuläre Arthroplastik, sonstige
		80.29.10 ↔	Diagnostische Arthroskopie des Kiefergelenkes
		80.39.29 ↔	Sonstige arthroskopische Gelenkbiopsie an anderer bezeichneter Lokalisation
		80.39.30 ↔	Offene Gelenkbiopsie an anderer bezeichneter Lokalisation
		80.39.99 ↔	Gelenkbiopsie an anderer, bezeichneter Lokalisation, sonstige
		83.02.10 ↔	Myotomie, Kopf und Hals
		83.02.11 ↔	Myotomie, Schulter und Axilla
		83.02.12 ↔	Myotomie, Oberarm und Ellenbogen
		83.02.13 ↔	Myotomie, Unterarm
		83.02.14 ↔	Myotomie, Brustwand, Bauch und Rücken
		83.02.15 ↔	Myotomie, Leisten- und Genitalregion und Gesäss
		83.02.16 ↔	Myotomie, Untere Extremität
		83.02.19 ↔	Myotomie, Andere Lokalisation
		83.03.10 ↔	Bursotomie, Kopf und Hals
		83.03.11 ↔	Bursotomie, Schulter und Axilla
		83.03.12 ↔	Bursotomie, Oberarm und Ellenbogen
		83.03.13 ↔	Bursotomie, Unterarm
		83.03.14 ↔	Bursotomie, Brustwand, Bauch und Rücken
		83.03.15 ↔	Bursotomie, Leisten- und Genitalregion und Gesäss
		83.03.16 ↔	Bursotomie, Untere Extremität
		83.03.19 ↔	Bursotomie, Andere Lokalisation

83.09.10 ↔ Fremdkörperentfernung aus Muskel, Sehne oder Faszie, Kopf und Hals	83.21.21 ↔ Offene Biopsie am Muskel
83.09.11 ↔ Fremdkörperentfernung aus Muskel, Sehne oder Faszie, Schulter und Axilla	83.21.30 ↔ Biopsie an den Weichteilen
83.09.12 ↔ Fremdkörperentfernung aus Muskel, Sehne oder Faszie, Oberarm und Ellenbogen	83.31.10 ↔ Exzision einer Läsion an einer Sehnen Scheide, Kopf und Hals
83.09.13 ↔ Fremdkörperentfernung aus Muskel, Sehne oder Faszie, Unterarm	83.31.11 ↔ Exzision einer Läsion an einer Sehnen Scheide, Schulter und Axilla
83.09.14 ↔ Fremdkörperentfernung aus Muskel, Sehne oder Faszie, Brustwand, Bauch und Rücken	83.31.12 ↔ Exzision einer Läsion an einer Sehnen Scheide, Oberarm und Ellenbogen
83.09.15 ↔ Fremdkörperentfernung aus Muskel, Sehne oder Faszie, Leisten- und Genitalregion und Gesäss	83.31.13 ↔ Exzision einer Läsion an einer Sehnen Scheide, Unterarm
83.09.16 ↔ Fremdkörperentfernung aus Muskel, Sehne oder Faszie, Untere Extremität	83.31.14 ↔ Exzision einer Läsion an einer Sehnen Scheide, Brustwand, Bauch und Rücken
83.09.19 ↔ Fremdkörperentfernung aus Muskel, Sehne oder Faszie, Andere Lokalisation	83.31.15 ↔ Exzision einer Läsion an einer Sehnen Scheide, Leisten- und Genitalregion und Gesäss
83.11 ↔ Tenotomie der Achillessehne	83.31.16 ↔ Exzision einer Läsion an einer Sehnen Scheide, Untere Extremität
83.12 ↔ Tenotomie der Hüft-Adduktoren	83.32.10 ↔ Exzision einer Läsion an einem Muskel, Kopf und Hals
83.13.10 ↔ Inzision einer Sehne, Kopf und Hals	83.32.11 ↔ Exzision einer Läsion an einem Muskel, Schulter und Arm
83.13.11 ↔ Inzision einer Sehne, Schulter und Axilla	83.32.12 ↔ Exzision einer Läsion an einem Muskel, Brustwand, Bauch und Rücken
83.13.12 ↔ Inzision einer Sehne, Oberarm und Ellenbogen	83.32.13 ↔ Exzision einer Läsion an einem Muskel, Leisten- und Genitalregion und Gesäss
83.13.13 ↔ Inzision einer Sehne, Unterarm	83.32.14 ↔ Exzision einer Läsion an einem Muskel, Untere Extremität
83.13.14 ↔ Inzision einer Sehne, Brustwand, Bauch und Rücken	83.32.19 ↔ Exzision einer Läsion an einem Muskel, Andere Lokalisation
83.13.15 ↔ Inzision einer Sehne, Leisten- und Genitalregion und Gesäss	83.39.10 ↔ Exzision einer Läsion an einer Sehne, Kopf und Hals
83.13.16 ↔ Inzision einer Sehne, Untere Extremität	83.39.11 ↔ Exzision einer Läsion an einer Sehne, Schulter und Arm
83.13.20 ↔ Durchtrennung einer Sehne, Kopf und Hals	83.39.12 ↔ Exzision einer Läsion an einer Sehne, Brustwand, Bauch und Rücken
83.13.21 ↔ Durchtrennung einer Sehne, Schulter und Axilla	83.39.13 ↔ Exzision einer Läsion an einer Sehne, Leisten- und Genitalregion und Gesäss
83.13.22 ↔ Durchtrennung einer Sehne, Oberarm und Ellenbogen	83.39.14 ↔ Exzision einer Läsion an einer Sehne, Untere Extremität
83.13.23 ↔ Durchtrennung einer Sehne, Unterarm	83.39.20 ↔ Exzision einer Läsion an einer Faszie, Kopf und Hals
83.13.24 ↔ Durchtrennung einer Sehne, Brustwand, Bauch und Rücken	83.39.21 ↔ Exzision einer Läsion an einer Faszie, Schulter und Arm
83.13.25 ↔ Durchtrennung einer Sehne, Leisten- und Genitalregion und Gesäss	83.39.22 ↔ Exzision einer Läsion an einer Faszie, Brustwand, Bauch und Rücken
83.13.26 ↔ Durchtrennung einer Sehne, Untere Extremität	83.39.23 ↔ Exzision einer Läsion an einer Faszie, Leisten- und Genitalregion und Gesäss
83.14.10 ↔ Fasziotomie oder Aponeurotomie, Kopf und Hals	83.39.24 ↔ Exzision einer Läsion an einer Faszie, Untere Extremität
83.14.11 ↔ Fasziotomie oder Aponeurotomie, Schulter und Axilla	83.41 ↔ Exzision einer Sehne zur Transplantation
83.14.12 ↔ Fasziotomie oder Aponeurotomie, Oberarm und Ellenbogen	83.42.10 ↔ Sonstige Tenonektomie, Kopf und Hals
83.14.13 ↔ Fasziotomie oder Aponeurotomie, Unterarm	83.42.11 ↔ Sonstige Tenonektomie, Schulter und Axilla
83.14.14 ↔ Fasziotomie oder Aponeurotomie, Brustwand, Bauch und Rücken	83.42.12 ↔ Sonstige Tenonektomie, Oberarm und Ellenbogen
83.14.15 ↔ Fasziotomie oder Aponeurotomie, Leisten- und Genitalregion und Gesäss	83.42.13 ↔ Sonstige Tenonektomie, Unterarm
83.14.16 ↔ Fasziotomie oder Aponeurotomie, Untere Extremität	83.42.14 ↔ Sonstige Tenonektomie, Brustwand, Bauch und Rücken
83.19.10 ↔ Durchtrennung eines Muskels, Kopf und Hals	83.42.15 ↔ Sonstige Tenonektomie, Leisten- und Genitalregion und Gesäss
83.19.11 ↔ Durchtrennung eines Muskels, Schulter und Axilla	83.42.16 ↔ Sonstige Tenonektomie, Untere Extremität
83.19.12 ↔ Durchtrennung eines Muskels, Oberarm und Ellenbogen	83.42.19 ↔ Sonstige Tenonektomie, Andere Lokalisation
83.19.13 ↔ Durchtrennung eines Muskels, Unterarm	83.43.10 ↔ Entnahme eines myokutanen Lappens zur Transplantation
83.19.14 ↔ Durchtrennung eines Muskels, Brustwand, Bauch und Rücken	83.43.11 ↔ Entnahme eines osteomyokutanen oder osteofasziokutanen Lappens zur Transplantation
83.19.15 ↔ Durchtrennung eines Muskels, Leisten- und Genitalregion und Gesäss	83.43.99 ↔ Exzision von Muskel oder Faszie zur Transplantation, sonstige
83.19.16 ↔ Durchtrennung eines Muskels, Untere Extremität	83.44.00 ↔ Sonstige Fasziektomie, n.n.bez.
83.19.20 ↔ Desinsertion von Muskel, Sehne und Faszie, Kopf und Hals	83.44.10 ↔ Sonstige Fasziektomie, Kopf und Hals
83.19.21 ↔ Desinsertion von Muskel, Sehne und Faszie, Schulter und Axilla	83.44.11 ↔ Sonstige Fasziektomie, Schulter und Axilla
83.19.22 ↔ Desinsertion von Muskel, Sehne und Faszie, Oberarm und Ellenbogen	83.44.12 ↔ Sonstige Fasziektomie, Oberarm und Ellenbogen
83.19.23 ↔ Desinsertion von Muskel, Sehne und Faszie, Unterarm	83.44.13 ↔ Sonstige Fasziektomie, Unterarm
83.19.24 ↔ Desinsertion von Muskel, Sehne und Faszie, Brustwand, Bauch und Rücken	83.44.14 ↔ Sonstige Fasziektomie, Brustwand, Bauch und Rücken
83.19.25 ↔ Desinsertion von Muskel, Sehne und Faszie, Leisten- und Genitalregion und Gesäss	
83.19.26 ↔ Desinsertion von Muskel, Sehne und Faszie, Untere Extremität	

83.44.15 ↔ Sonstige Fasziektomie, Leisten- und Genitalregion und Gesäss	83.62.14 ↔ Sekundäre Naht einer Sehne, Brustwand, Bauch und Rücken
83.44.16 ↔ Sonstige Fasziektomie, Untere Extremität	83.62.15 ↔ Sekundäre Naht einer Sehne, Leisten- und Genitalregion und Gesäss
83.44.19 ↔ Sonstige Fasziektomie, Andere Lokalisation	83.62.16 ↔ Sekundäre Naht einer Sehne, Untere Extremität
83.44.99 ↔ Sonstige Fasziektomie, sonstige	83.62.19 ↔ Sekundäre Naht einer Sehne, Andere Lokalisation
83.45.10 ↔ Sonstige Myektomie, Kopf und Hals	83.64.10 ↔ Sonstige Naht einer Sehne, Kopf und Hals
83.45.11 ↔ Sonstige Myektomie, Schulter und Axilla	83.64.11 ↔ Sonstige Naht einer Sehne, Schulter und Axilla
83.45.12 ↔ Sonstige Myektomie, Oberarm und Ellenbogen	83.64.12 ↔ Sonstige Naht einer Sehne, Oberarm und Ellenbogen
83.45.13 ↔ Sonstige Myektomie, Unterarm	83.64.13 ↔ Sonstige Naht einer Sehne, Unterarm
83.45.14 ↔ Sonstige Myektomie, Brustwand, Bauch und Rücken	83.64.14 ↔ Sonstige Naht einer Sehne, Brustwand, Bauch und Rücken
83.45.15 ↔ Sonstige Myektomie, Leisten- und Genitalregion und Gesäss	83.64.15 ↔ Sonstige Naht einer Sehne, Leisten- und Genitalregion und Gesäss
83.45.16 ↔ Sonstige Myektomie, Untere Extremität	83.64.16 ↔ Sonstige Naht einer Sehne, Untere Extremität
83.45.19 ↔ Sonstige Myektomie, Andere Lokalisation	83.64.19 ↔ Sonstige Naht einer Sehne, Andere Lokalisation
83.49.10 ↔ Exzision einer Sehnscheide, Kopf und Hals	83.65.10 ↔ Sonstige Naht an Muskel oder Faszie, Kopf und Hals
83.49.11 ↔ Exzision einer Sehnscheide, Schulter und Axilla	83.65.11 ↔ Sonstige Naht an Muskel oder Faszie, Schulter und Axilla
83.49.12 ↔ Exzision einer Sehnscheide, Oberarm und Ellenbogen	83.65.12 ↔ Sonstige Naht an Muskel oder Faszie, Oberarm und Ellenbogen
83.49.13 ↔ Exzision einer Sehnscheide, Unterarm	83.65.13 ↔ Sonstige Naht an Muskel oder Faszie, Unterarm
83.49.14 ↔ Exzision einer Sehnscheide, Brustwand und Rücken	83.65.14 ↔ Sonstige Naht an Muskel oder Faszie, Brustwand, Bauch und Rücken
83.49.15 ↔ Exzision einer Sehnscheide, Leisten- und Genitalregion und Gesäss	83.65.15 ↔ Sonstige Naht an Muskel oder Faszie, Leisten- und Genitalregion und Gesäss
83.49.16 ↔ Exzision einer Sehnscheide, Untere Extremität	83.65.16 ↔ Sonstige Naht an Muskel oder Faszie, Untere Extremität
83.49.20 ↔ Kompartimentresektion, Kopf und Hals	83.72.10 ↔ Sehnenrückverlagerung, Kopf und Hals
83.49.21 ↔ Kompartimentresektion, Schulter und Axilla	83.72.11 ↔ Sehnenrückverlagerung, Schulter und Axilla
83.49.22 ↔ Kompartimentresektion, Oberarm und Ellenbogen	83.72.12 ↔ Sehnenrückverlagerung, Oberarm und Ellenbogen
83.49.23 ↔ Kompartimentresektion, Unterarm	83.72.13 ↔ Sehnenrückverlagerung, Unterarm
83.49.24 ↔ Kompartimentresektion, Brustwand, Bauch und Rücken	83.72.14 ↔ Sehnenrückverlagerung, Brustwand, Bauch und Rücken
83.49.25 ↔ Kompartimentresektion, Leisten- und Genitalregion und Gesäss	83.72.15 ↔ Sehnenrückverlagerung, Leisten- und Genitalregion und Gesäss
83.49.26 ↔ Kompartimentresektion, Untere Extremität	83.72.16 ↔ Sehnenrückverlagerung, Untere Extremität
83.49.29 ↔ Kompartimentresektion, Andere Lokalisation	83.73.10 ↔ Reinsertion einer Sehne, Kopf und Hals
83.49.30 ↔ Sonstige Exzision von Weichteilen, Kopf und Hals	83.73.11 ↔ Reinsertion einer Sehne, Schulter und Axilla
83.49.31 ↔ Sonstige Exzision von Weichteilen, Schulter und Axilla	83.73.12 ↔ Reinsertion einer Sehne, Oberarm und Ellenbogen
83.49.32 ↔ Sonstige Exzision von Weichteilen, Oberarm und Ellenbogen	83.73.13 ↔ Reinsertion einer Sehne, Unterarm
83.49.33 ↔ Sonstige Exzision von Weichteilen, Unterarm	83.73.14 ↔ Reinsertion einer Sehne, Brustwand, Bauch und Rücken
83.49.34 ↔ Sonstige Exzision von Weichteilen, Brustwand, Bauch und Rücken	83.73.15 ↔ Reinsertion einer Sehne, Leisten- und Genitalregion und Gesäss
83.49.35 ↔ Sonstige Exzision von Weichteilen, Leisten- und Genitalregion und Gesäss	83.73.16 ↔ Reinsertion einer Sehne, Untere Extremität
83.49.36 ↔ Sonstige Exzision von Weichteilen, Untere Extremität	83.73.19 ↔ Reinsertion einer Sehne, Andere Lokalisation
83.49.39 ↔ Sonstige Exzision von Weichteilen, Andere Lokalisation	83.74.10 ↔ Reinsertion eines Muskels, Kopf und Hals
83.5X.10 ↔ Bursektomie, Kopf und Hals	83.74.11 ↔ Reinsertion eines Muskels, Schulter und Axilla
83.5X.11 ↔ Bursektomie, Schulter und Axilla	83.74.12 ↔ Reinsertion eines Muskels, Oberarm und Ellenbogen
83.5X.12 ↔ Bursektomie, Oberarm und Ellenbogen	83.74.13 ↔ Reinsertion eines Muskels, Unterarm
83.5X.13 ↔ Bursektomie, Unterarm	83.74.14 ↔ Reinsertion eines Muskels, Brustwand, Bauch und Rücken
83.5X.14 ↔ Bursektomie, Brustwand, Bauch und Rücken	83.74.15 ↔ Reinsertion eines Muskels, Leisten- und Genitalregion
83.5X.15 ↔ Bursektomie, Leisten- und Genitalregion und Gesäss	83.74.16 ↔ Reinsertion eines Muskels, Untere Extremität
83.5X.16 ↔ Bursektomie, Untere Extremität	83.74.19 ↔ Reinsertion eines Muskels, Andere Lokalisation
83.5X.19 ↔ Bursektomie, Andere Lokalisation	83.77.10 ↔ Muskeltransfer oder -transplantation, Kopf und Hals
83.61.11 ↔ Naht einer Sehnscheide, Schulter und Axilla	83.77.11 ↔ Muskeltransfer oder -transplantation, Schulter und Axilla
83.61.12 ↔ Naht einer Sehnscheide, Oberarm und Ellenbogen	83.77.12 ↔ Muskeltransfer oder -transplantation, Oberarm und Ellenbogen
83.61.13 ↔ Naht einer Sehnscheide, Unterarm	83.77.13 ↔ Muskeltransfer oder -transplantation, Unterarm
83.61.14 ↔ Naht einer Sehnscheide, Brustwand, Bauch und Rücken	83.77.14 ↔ Muskeltransfer oder -transplantation, Brustwand, Bauch und Rücken
83.61.15 ↔ Naht einer Sehnscheide, Leisten- und Genitalregion und Gesäss	83.77.15 ↔ Muskeltransfer oder -transplantation, Leisten- und Genitalregion und Gesäss
83.61.16 ↔ Naht einer Sehnscheide, Untere Extremität	83.77.16 ↔ Muskeltransfer oder -transplantation, Untere Extremität
83.61.19 ↔ Naht einer Sehnscheide, Andere Lokalisation	83.77.19 ↔ Muskeltransfer oder -transplantation, Andere Lokalisation
83.62.10 ↔ Sekundäre Naht einer Sehne, Kopf und Hals	
83.62.11 ↔ Sekundäre Naht einer Sehne, Schulter und Axilla	
83.62.12 ↔ Sekundäre Naht einer Sehne, Oberarm und Ellenbogen	
83.62.13 ↔ Sekundäre Naht einer Sehne, Unterarm	

83.82.10 ↔ Faszientransplantation, Kopf und Hals	83.88.32 ↔ Schaffung eines Sehnentransplantatlagers, Oberarm und Ellenbogen
83.82.19 ↔ Faszientransplantation, Andere Lokalisation	83.88.33 ↔ Schaffung eines Sehnentransplantatlagers, Unterarm
83.82.20 ↔ Transplantation eines lokalen Muskel- oder Faszienlappens, Kopf und Hals	83.88.34 ↔ Schaffung eines Sehnentransplantatlagers, Brustwand, Bauch und Rücken
83.82.29 ↔ Transplantation eines lokalen Muskel- oder Faszienlappens, Andere Lokalisation	83.88.35 ↔ Schaffung eines Sehnentransplantatlagers, Leisten- und Genitalregion und Gesäss
83.82.30 ↔ Transplantation eines osteomyokutanen oder osteofasziokutanen Lappens, Kopf und Hals	83.88.36 ↔ Schaffung eines Sehnentransplantatlagers, Untere Extremität
83.82.39 ↔ Transplantation eines osteomyokutanen oder osteofasziokutanen Lappens, Andere Lokalisation	83.88.39 ↔ Schaffung eines Sehnentransplantatlagers, Andere Lokalisation
83.85.10 ↔ Verlängerung von Muskel oder Sehne, Kopf und Hals	83.88.40 ↔ Tenodese, Kopf und Hals
83.85.11 ↔ Verlängerung von Muskel oder Sehne, Schulter und Axilla	83.88.41 ↔ Tenodese, Schulter und Axilla
83.85.12 ↔ Verlängerung von Muskel oder Sehne, Oberarm und Ellenbogen	83.88.42 ↔ Tenodese, Oberarm und Ellenbogen
83.85.13 ↔ Verlängerung von Muskel oder Sehne, Unterarm	83.88.43 ↔ Tenodese, Unterarm
83.85.14 ↔ Verlängerung von Muskel oder Sehne, Brustwand, Bauch und Rücken	83.88.44 ↔ Tenodese, Brustwand, Bauch und Rücken
83.85.15 ↔ Verlängerung von Muskel oder Sehne, Leisten- und Genitalregion und Gesäss	83.88.45 ↔ Tenodese, Leisten- und Genitalregion und Gesäss
83.85.16 ↔ Verlängerung von Muskel oder Sehne, Untere Extremität	83.88.46 ↔ Tenodese, Untere Extremität
83.85.19 ↔ Verlängerung von Muskel oder Sehne, Andere Lokalisation	83.88.49 ↔ Tenodese, Andere Lokalisation
83.85.20 ↔ Verkürzung von Muskel oder Sehne, Kopf und Hals	83.88.90 ↔ Sonstige plastische Operationen an der Sehne, Kopf und Hals
83.85.21 ↔ Verkürzung von Muskel oder Sehne, Schulter und Axilla	83.88.91 ↔ Sonstige plastische Operationen an der Sehne, Schulter und Axilla
83.85.22 ↔ Verkürzung von Muskel oder Sehne, Oberarm und Ellenbogen	83.88.92 ↔ Sonstige plastische Operationen an der Sehne, Oberarm und Ellenbogen
83.85.23 ↔ Verkürzung von Muskel oder Sehne, Unterarm	83.88.93 ↔ Sonstige plastische Operationen an der Sehne, Unterarm
83.85.24 ↔ Verkürzung von Muskel oder Sehne, Brustwand, Bauch und Rücken	83.88.94 ↔ Sonstige plastische Operationen an der Sehne, Brustwand, Bauch und Rücken
83.85.25 ↔ Verkürzung von Muskel oder Sehne, Leisten- und Genitalregion und Gesäss	83.88.95 ↔ Sonstige plastische Operationen an der Sehne, Leisten- und Genitalregion und Gesäss
83.85.26 ↔ Verkürzung von Muskel oder Sehne, Untere Extremität	83.88.96 ↔ Sonstige plastische Operationen an der Sehne, Untere Extremität
83.85.29 ↔ Verkürzung von Muskel oder Sehne, Andere Lokalisation	83.89.10 ↔ Verlängerung, Verkürzung und Doppelung einer Faszie, Kopf und Hals
83.86 ↔ Quadrizepssehnen-Rekonstruktion	83.89.11 ↔ Verlängerung, Verkürzung und Doppelung einer Faszie, Schulter und Axilla
83.87.10 ↔ Muskelplastik, Kopf und Hals	83.89.12 ↔ Verlängerung, Verkürzung und Doppelung einer Faszie, Oberarm und Ellenbogen
83.87.11 ↔ Muskelplastik, Schulter und Axilla	83.89.13 ↔ Verlängerung, Verkürzung und Doppelung einer Faszie, Unterarm
83.87.12 ↔ Muskelplastik, Oberarm und Ellenbogen	83.89.14 ↔ Verlängerung, Verkürzung und Doppelung einer Faszie, Brustwand, Bauch und Rücken
83.87.13 ↔ Muskelplastik, Unterarm	83.89.15 ↔ Verlängerung, Verkürzung und Doppelung einer Faszie, Leisten- und Genitalregion und Gesäss
83.87.14 ↔ Muskelplastik, Brustwand, Bauch und Rücken	83.89.16 ↔ Verlängerung, Verkürzung und Doppelung einer Faszie, Untere Extremität
83.87.15 ↔ Muskelplastik, Leisten- und Genitalregion und Gesäss	83.89.20 ↔ Deckung eines Defekts an einer Faszie, Kopf und Hals
83.87.16 ↔ Muskelplastik, Untere Extremität	83.89.21 ↔ Deckung eines Defekts an einer Faszie, Schulter und Axilla
83.88.10 ↔ Augmentation einer Sehne, Kopf und Hals	83.89.22 ↔ Deckung eines Defekts an einer Faszie, Oberarm und Ellenbogen
83.88.11 ↔ Augmentation einer Sehne, Schulter und Axilla	83.89.23 ↔ Deckung eines Defekts an einer Faszie, Unterarm
83.88.12 ↔ Augmentation einer Sehne, Oberarm und Ellenbogen	83.89.24 ↔ Deckung eines Defekts an einer Faszie, Brustwand, Bauch und Rücken
83.88.13 ↔ Augmentation einer Sehne, Unterarm	83.89.25 ↔ Deckung eines Defekts an einer Faszie, Leisten- und Genitalregion und Gesäss
83.88.14 ↔ Augmentation einer Sehne, Brustwand, Bauch und Rücken	83.89.26 ↔ Deckung eines Defekts an einer Faszie, untere Extremität
83.88.15 ↔ Augmentation einer Sehne, Leisten- und Genitalregion und Gesäss	83.89.90 ↔ Sonstige plastische Operationen an der Faszie, Kopf und Hals
83.88.16 ↔ Augmentation einer Sehne, Untere Extremität	83.89.91 ↔ Sonstige plastische Operationen an der Faszie, Schulter und Axilla
83.88.19 ↔ Augmentation einer Sehne, Andere Lokalisation	83.89.92 ↔ Sonstige plastische Operationen an der Faszie, Oberarm und Ellenbogen
83.88.20 ↔ Sehnenersatzplastik, Kopf und Hals	83.89.93 ↔ Sonstige plastische Operationen an der Faszie, Unterarm
83.88.21 ↔ Sehnenersatzplastik, Schulter und Axilla	83.89.94 ↔ Sonstige plastische Operationen an der Faszie, Brustwand, Bauch und Rücken
83.88.22 ↔ Sehnenersatzplastik, Oberarm und Ellenbogen	
83.88.23 ↔ Sehnenersatzplastik, Unterarm	
83.88.24 ↔ Sehnenersatzplastik, Brustwand, Bauch und Rücken	
83.88.25 ↔ Sehnenersatzplastik, Leisten- und Genitalregion und Gesäss	
83.88.26 ↔ Sehnenersatzplastik, Untere Extremität	
83.88.29 ↔ Sehnenersatzplastik, Andere Lokalisation	
83.88.30 ↔ Schaffung eines Sehnentransplantatlagers, Kopf und Hals	
83.88.31 ↔ Schaffung eines Sehnentransplantatlagers, Schulter und Axilla	

83.89.95 ↔	Sonstige plastische Operationen an der Faszie, Leisten- und Genitalregion und Gesäss	86.42.11 ↔	Radikale und grossflächige Exzision von Läsion oder Gewebe an Haut und Subkutangewebe, mit primärem Wundverschluss, am Kopf
83.89.96 ↔	Sonstige plastische Operationen an der Faszie, Untere Extremität	86.42.12 ↔	Radikale und grossflächige Exzision von Läsion oder Gewebe an Haut und Subkutangewebe, mit primärem Wundverschluss, am Hals
83.8A.30 ↔	Revision von einer sonstigen Lappenplastik mit mikrovaskulärer Anastomosierung aus Muskel oder Faszie, Kopf und Hals	86.43.11 ↔	Radikale und grossflächige Exzision von Läsion oder Gewebe an Haut und Subkutangewebe, mit plastischer Deckung, am Kopf
83.8A.39 ↔	Revision von einer sonstigen Lappenplastik mit mikrovaskulärer Anastomosierung aus Muskel oder Faszie, andere Lokalisation	86.43.12 ↔	Radikale und grossflächige Exzision von Läsion oder Gewebe an Haut und Subkutangewebe, mit plastischer Deckung, am Hals
83.91.10 ↔	Lösung von Adhäsionen von Muskel, Sehne, Faszie und Bursa, Kopf und Hals	86.7A.B1 ↔	Z-Plastik, grossflächig, am Kopf
83.91.11 ↔	Lösung von Adhäsionen von Muskel, Sehne, Faszie und Bursa, Schulter und Axilla	86.7A.BE ↔	Z-Plastik, grossflächig, an anderer Lokalisation
83.91.12 ↔	Lösung von Adhäsionen von Muskel, Sehne, Faszie und Bursa, Oberarm und Ellenbogen	86.7A.D1 ↔	W-Plastik, grossflächig, am Kopf
83.91.13 ↔	Lösung von Adhäsionen von Muskel, Sehne, Faszie und Bursa, Unterarm	86.7A.DE ↔	W-Plastik, grossflächig, an anderer Lokalisation
83.91.14 ↔	Lösung von Adhäsionen von Muskel, Sehne, Faszie und Bursa, Brustwand, Bauch und Rücken	86.7E.21 ↔	Revision von gestielter regionaler Lappenplastik, am Kopf
83.91.15 ↔	Lösung von Adhäsionen von Muskel, Sehne, Faszie und Bursa, Leisten- und Genitalregion und Gesäss	86.7E.2E ↔	Revision von gestielter regionaler Lappenplastik, an anderer Lokalisation
83.91.16 ↔	Lösung von Adhäsionen von Muskel, Sehne, Faszie und Bursa, Untere Extremität	86.7E.31 ↔	Revision von gestielter Fernlappenplastik, am Kopf
83.92 ↔	Einsetzen oder Ersetzen eines Skelettmuskelstimulators	86.7E.3E ↔	Revision von gestielter Fernlappenplastik, an anderer Lokalisation
83.99.10 ↔	Andere Operationen an Sehnen, Kopf und Hals	86.7E.41 ↔	Revision von einer Plastik mit freien Lappen mit mikrovaskulärer Anastomosierung, am Kopf
83.99.11 ↔	Andere Operationen an Sehnen, Schulter und Axilla	86.7E.4E ↔	Revision von einer Plastik mit freien Lappen mit mikrovaskulärer Anastomosierung, an anderer Lokalisation
83.99.12 ↔	Andere Operationen an Sehnen, Oberarm und Ellenbogen	86.81 ↔	Straffungsoperation am Gesicht
83.99.13 ↔	Andere Operationen an Sehnen, Unterarm	86.82 ↔	Rhytidektomie am Gesicht
83.99.14 ↔	Andere Operationen an Sehnen, Brustwand, Bauch und Rücken	86.83.11 ↔	Gewebereduktionsplastik an Kopf und Hals
83.99.15 ↔	Andere Operationen an Sehnen, Leisten- und Genitalregion und Gesäss	86.84.21 ↔	Korrektur einer Narbenkontraktur oder Bride am Kopf
83.99.16 ↔	Andere Operationen an Sehnen, Untere Extremität	86.84.26 ↔	Korrektur einer Narbenkontraktur oder Bride an der Hand
83.99.20 ↔	Andere Operationen an Muskel, Faszie und Bursa, Kopf und Hals	86.84.2D ↔	Korrektur einer Narbenkontraktur oder Bride am Fuss
83.99.21 ↔	Andere Operationen an Muskel, Faszie und Bursa, Schulter und Axilla	86.84.2E ↔	Korrektur einer Narbenkontraktur oder Bride an anderer Lokalisation
83.99.22 ↔	Andere Operationen an Muskel, Faszie und Bursa, Oberarm und Ellenbogen	86.88.11 ↔	Operative Anlage oder Wechsel eines Systems zur Vakuumversiegelung in Regional- oder Allgemeinanästhesie, tiefreichend, an Knochen und Gelenken der Extremitäten
83.99.23 ↔	Andere Operationen an Muskel, Faszie und Bursa, Unterarm	86.88.12 ↔	Operative Anlage oder Wechsel eines Systems zur Vakuumversiegelung in Regional- oder Allgemeinanästhesie, am offenen Abdomen
83.99.24 ↔	Andere Operationen an Muskel, Faszie und Bursa, Brustwand, Bauch und Rücken	86.88.13 ↔	Operative Anlage oder Wechsel eines Systems zur Vakuumversiegelung in Regional- oder Allgemeinanästhesie, an Haut und Subkutangewebe
83.99.25 ↔	Andere Operationen an Muskel, Faszie und Bursa, Leisten- und Genitalregion und Gesäss	86.88.14 ↔	Operative Anlage oder Wechsel eines Systems zur Vakuumversiegelung in Regional- oder Allgemeinanästhesie, endorektal
83.99.26 ↔	Andere Operationen an Muskel, Faszie und Bursa, Untere Extremität	86.88.15 ↔	Operative Anlage oder Wechsel eines Systems zur Vakuumversiegelung in Regional- oder Allgemeinanästhesie, an Haut und Subkutangewebe
83.99.30 ↔	Revision ohne Ersatz eines Skelettmuskelstimulators	86.88.16 ↔	Operative Anlage oder Wechsel eines Systems zur Vakuumversiegelung in Regional- oder Allgemeinanästhesie, an anderer Lokalisation
85.2C.12 ↔	Chirurgisches Débridement an der Mamma durch Exzision in lokaler Infiltrationsanästhesie, Regional- oder Allgemeinanästhesie, grossflächig	86.88.17 ↔	Operative Anlage oder Wechsel eines Systems zur Vakuumversiegelung in Regional- oder Allgemeinanästhesie, tiefreichend, an Rücken (zervikal bis sakral)
86.2A.31 ↔	Chirurgisches Débridement, grosser Ausdehnung, am Kopf	86.88.18 ↔	Operative Anlage oder Wechsel eines Systems zur Vakuumversiegelung in Regional- oder Allgemeinanästhesie, tiefreichend, an Becken, Vulva, Perineum
86.2A.36 ↔	Chirurgisches Débridement, grosser Ausdehnung, an der Hand	86.91 ↔	Exzision von Haut zur Transplantation
86.2A.3D ↔	Chirurgisches Débridement, grosser Ausdehnung, am Fuss	86.93.09 ↔	Einsetzen eines Gewebeexpanders, sonstige
86.2A.3E ↔	Chirurgisches Débridement, grosser Ausdehnung, an anderer Lokalisation	86.93.21 ↔	Einsetzen eines Gewebeexpanders am Kopf
86.41.11 ↔	Radikale und grossflächige Exzision von Läsion oder Gewebe an Haut und Subkutangewebe, ohne primären Wundverschluss, am Kopf	86.93.2E ↔	Einsetzen eines Gewebeexpanders an anderer Lokalisation
86.41.12 ↔	Radikale und grossflächige Exzision von Läsion oder Gewebe an Haut und Subkutangewebe, ohne primären Wundverschluss, am Hals		

Prozedur D12-2

- 86.2A.21 †↔ Chirurgisches Débridement, mittlerer Ausdehnung, am Kopf
 86.2A.26 †↔ Chirurgisches Débridement, mittlerer Ausdehnung, an der Hand
 86.2A.2D †↔ Chirurgisches Débridement, mittlerer Ausdehnung, am Fuss
 86.2A.2E †↔ Chirurgisches Débridement, mittlerer Ausdehnung, an anderer Lokalisation

Prozedur D12-3

- 86.0B.11 †↔ Implantation eines Medikamententrägers an Haut und Subkutangewebe

Prozedur D12-4

- 00.4B.11 ↔ PTKI an Arterien der oberen Extremität oder Schulter
 00.4B.12 ↔ PTKI an der Aorta
 00.4B.13 ↔ PTKI an Lungengefäßen
 00.4B.14 ↔ PTKI an anderen thorakalen Arterien
 00.4B.15 ↔ PTKI an viszeralen Arterien
 00.4B.16 ↔ PTKI an der A. renalis
 00.4B.17 ↔ PTKI an anderen abdominalen Arterien
 00.4B.18 ↔ PTKI an Oberschenkel- Arterien und A. poplitea
 00.4B.19 ↔ PTKI an Arterien an anderer Lokalisation
 00.4B.1A ↔ PTKI an Unterschenkel- Arterien
 00.4B.21 ↔ PTKI an Venen der oberen Extremität oder Schulter
 00.4B.22 ↔ PTKI an der V. Cava
 00.4B.23 ↔ PTKI an anderen thorakalen Venen
 00.4B.24 ↔ PTKI an Lebervenen
 00.4B.25 ↔ PTKI an viszeralen Venen
 00.4B.26 ↔ PTKI an anderen abdominalen Venen
 00.4B.27 ↔ PTKI an Oberschenkel- Venen
 00.4B.28 ↔ PTKI an Unterschenkel- Venen
 00.4B.29 ↔ PTKI an Venen, sonstige
 00.4B.31 ↔ PTKI an der V. saphena magna
 00.4B.32 ↔ PTKI an der V. saphena parva
 00.4B.33 ↔ PTKI an epifaszialen Seitenäste des Beines
 00.4B.34 ↔ PTKI an epifaszialen Armvenen
 00.4B.39 ↔ PTKI an epifaszialen Venen, sonstige
 00.4B.41 ↔ PTKI an künstlich angelegten Gefäßen der oberen Extremität oder Schulter
 00.4B.42 ↔ PTKI an venösen oder Kunststoff- Dialyse-Shunts
 00.4B.43 ↔ PTKI an thorakalen künstlich angelegten Gefäßen
 00.4B.44 ↔ PTKI an abdominalen künstlich angelegten Gefäßen
 00.4B.45 ↔ PTKI an künstlich angelegten Gefäßen am Oberschenkel und popliteal
 00.4B.46 ↔ PTKI an künstlich angelegten Gefäßen am Unterschenkel
 00.4B.49 ↔ PTKI an künstlich angelegten Gefäßen an anderer Lokalisation
 01.24.30 ↔ Zugang zur Schädelbasis, n.n.bez.
 01.24.31 ↔ Zugang zur Schädelbasis, transoral
 01.24.32 ↔ Zugang zur Schädelbasis, transoral mit Spaltung des weichen Gaumens
 01.24.33 ↔ Zugang zur Schädelbasis, transoral mit Spaltung des weichen sowie harten Gaumens
 01.24.34 ↔ Zugang zur Schädelbasis, transsphenoidal
 01.24.35 ↔ Zugang zur Schädelbasis, transethmoidal
 01.24.36 ↔ Zugang zur Schädelbasis, transmastoidal
 01.24.37 ↔ Zugang zur Schädelbasis, translabyrinthär
 01.24.38 ↔ Zugang zur Schädelbasis, transpyramidal
 01.24.39 ↔ Zugang zur Schädelbasis, sonstige
 01.24.3A ↔ Zugang zur Schädelbasis, transkondylär
 01.24.3B ↔ Zugang zur Schädelbasis, transorbital
 01.24.3C ↔ Zugang zur Schädelbasis, mit Le-Fort-I-Osteotomie
 01.24.3D ↔ Zugang zur Schädelbasis, transnasal-transcribiform
 01.24.3E ↔ Zugang zur Schädelbasis, transnasal-transclival
 01.24.3F ↔ Zugang zur Schädelbasis, transoral-transclival
 01.24.3G ↔ Zugang zur Schädelbasis, transnasal-transpterygoidal
 04.71 ↔ Hypoglosso-faziale Anastomose
 04.72 ↔ Akzessorio-faziale Anastomose
 04.74.10 ↔ Fazio-faziale Nerven-Anastomose
 05.21 ↔ Exzision des Ganglion sphenopalatinum
 05.22 ↔ Zervikale Sympathektomie
 05.29 ↔ Sonstige Sympathektomie und Exzision eines Ganglions
 29.31 ↔ Krikopharyngeale Myotomie
 38.32.10 ↔ Resektion von extrakraniellen Arterien an Kopf und Hals mit Anastomose
 38.32.21 ↔ Resektion der V. jugularis mit Anastomose
 38.32.22 ↔ Resektion von oberflächlichen extrakraniellen Venen an Kopf und Hals mit Anastomose
 38.32.99 ↔ Resektion von anderen Gefäßen an Kopf und Hals mit Anastomose, sonstige
 38.42 ↔ Resektion von anderen Blutgefäßen an Kopf und Hals mit Ersatz
 38.7X.21 ↔ Einsetzen eines Embolie-Protektionssystems in die Vena cava, perkutan-transluminal
 39.29.51 ↔ Arteriovenöser Shunt [AV-Fistel] an Gefäßen der unteren Extremität, perkutan-transluminal, durch Einlage von Stent-Grafts zur Arterialisierung
 39.29.59 ↔ Arteriovenöser Shunt [AV-Fistel] an Gefäßen der unteren Extremität, perkutan-transluminal, sonstige
 39.52.99 ↔ Sonstige Korrektur eines Aneurysmas, sonstige
 39.59.30 ↔ Sonstige plastische Rekonstruktion von Gefäßen an Kopf und Hals, n.n.bez.
 39.59.32 ↔ Sonstige plastische Rekonstruktion der extrakraniellen A. vertebralis
 39.59.33 ↔ Sonstige plastische Rekonstruktion von extrakraniellen Arterien an Kopf und Hals, sonstige
 39.59.34 ↔ Sonstige plastische Rekonstruktion der V. jugularis
 39.59.39 ↔ Sonstige plastische Rekonstruktion von Gefäßen an Kopf und Hals, sonstige
 39.71.00 ↔ Endovaskuläre Implantation eines Stent-Grafts [Stent-Prothesen] an der abdominalen Aorta, n.n.bez.
 39.71.09 ↔ Endovaskuläre Implantation eines Stent-Grafts [Stent-Prothesen] an der abdominalen Aorta, sonstige
 39.71.21 ↔ Endovaskuläre Implantation in die Aorta abdominalis von Stent-Grafts [Stent-Prothesen], ohne Öffnung
 39.71.22 ↔ Endovaskuläre Implantation in die Aorta abdominalis von Stent-Grafts [Stent-Prothesen], mit 1 Öffnung
 39.71.23 ↔ Endovaskuläre Implantation in die Aorta abdominalis von Stent-Grafts [Stent-Prothesen], mit 2 Öffnungen
 39.71.24 ↔ Endovaskuläre Implantation in die Aorta abdominalis von Stent-Grafts [Stent-Prothesen], mit 3 Öffnungen
 39.71.25 ↔ Endovaskuläre Implantation in die Aorta abdominalis von Stent-Grafts [Stent-Prothesen], mit 4 und mehr Öffnungen
 39.71.31 ↔ Endovaskuläre Implantation in die Aorta abdominalis von Stent-Grafts [Stent-Prothesen], mit Versorgung eines Gefäßabganges in Parallelgraft-Technik

- 39.71.32 ↔ Endovaskuläre Implantation in die Aorta abdominalis von Stent-Grafts [Stent-Prothesen], mit Versorgung von zwei oder mehr Gefässabgängen in Parallelgraft-Technik
- 39.72.09 ↔ Endovaskuläre plastische Rekonstruktion oder Okklusion von Gefässen am Kopf und Hals, sonstige
- 39.72.14 ↔ Selektive Embolisation von intrakraniellen Gefässen mit adhäsivem Embolisat
- 39.72.15 ↔ Selektive Embolisation von intrakraniellen Gefässen mit Plugs
- 39.72.16 ↔ Selektive Embolisation von intrakraniellen Gefässen mit Coils
- 39.72.17 ↔ Selektive Embolisation von intrakraniellen Gefässen mit Partikeln
- 39.72.18 ↔ Selektive Embolisation von intrakraniellen Gefässen mit embolisierenden Flüssigkeiten
- 39.72.19 ↔ Selektive Embolisation von intrakraniellen Gefässen, sonstige
- 39.72.1A ↔ Selektive Embolisation von intrakraniellen Gefässen mit embolisierenden (ablösbaren) Ballons
- 39.72.1B ↔ Selektive Embolisation von intrakraniellen Gefässen mit Schirmen
- 39.72.24 ↔ Selektive Embolisation von extrakraniellen Gefässen des Kopfes und des Halses mit adhäsivem Embolisat
- 39.72.25 ↔ Selektive Embolisation von extrakraniellen Gefässen des Kopfes und des Halses mit Plugs
- 39.72.26 ↔ Selektive Embolisation von extrakraniellen Gefässen des Kopfes und des Halses mit Coils
- 39.72.27 ↔ Selektive Embolisation von extrakraniellen Gefässen des Kopfes und des Halses mit Partikeln
- 39.72.28 ↔ Selektive Embolisation von extrakraniellen Gefässen des Kopfes und des Halses mit embolisierenden Flüssigkeiten
- 39.72.29 ↔ Selektive Embolisation von extrakraniellen Gefässen des Kopfes und des Halses, sonstige
- 39.72.2A ↔ Selektive Embolisation von extrakraniellen Gefässen des Kopfes und des Halses mit embolisierenden (ablösbaren) Ballons
- 39.72.2B ↔ Selektive Embolisation von extrakraniellen Gefässen des Kopfes und des Halses mit Schirmen
- 39.73.00 ↔ Endovaskuläre Implantation eines Stent-Grafts [Stent-Prothesen] an der Aorta ascendens, dem Aortenbogen, der thorakalen und thorakoabdominalen Aorta, n.n.bez.
- 39.73.09 ↔ Endovaskuläre Implantation eines Stent-Grafts [Stent-Prothesen] an der Aorta ascendens, dem Aortenbogen, der thorakalen und thorakoabdominalen Aorta, sonstige
- 39.73.31 ↔ Endovaskuläre Implantation in die Aorta thoracica von Stent-Grafts [Stent-Prothesen], ohne Öffnung
- 39.73.32 ↔ Endovaskuläre Implantation in die Aorta thoracica von Stent-Grafts [Stent-Prothesen], mit 1 Öffnung
- 39.73.33 ↔ Endovaskuläre Implantation in die Aorta thoracica von Stent-Grafts [Stent-Prothesen], mit 2 Öffnungen
- 39.73.34 ↔ Endovaskuläre Implantation in die Aorta thoracica von Stent-Grafts [Stent-Prothesen], mit 3 Öffnungen
- 39.73.35 ↔ Endovaskuläre Implantation in die Aorta thoracica von Stent-Grafts [Stent-Prothesen], mit 4 und mehr Öffnungen
- 39.73.36 ↔ Endovaskuläre Implantation in die Aorta thoracica von Stent-Grafts [Stent-Prothesen], mit Versorgung eines Gefässabganges in Parallelgraft-Technik
- 39.73.37 ↔ Endovaskuläre Implantation in die Aorta thoracica von Stent-Grafts [Stent-Prothesen], mit Versorgung von 2 und mehr Gefässabgängen in Parallelgraft-Technik
- 39.73.41 ↔ Endovaskuläre Implantation in die Aorta thoracoabdominalis von Stent-Grafts [Stent-Prothesen], ohne Öffnung
- 39.73.42 ↔ Endovaskuläre Implantation in die Aorta thoracoabdominalis von Stent-Grafts [Stent-Prothesen], mit 1 Öffnung
- 39.73.43 ↔ Endovaskuläre Implantation in die Aorta thoracoabdominalis von Stent-Grafts [Stent-Prothesen], mit 2 Öffnungen
- 39.73.44 ↔ Endovaskuläre Implantation in die Aorta thoracoabdominalis von Stent-Grafts [Stent-Prothesen], mit 3 Öffnungen
- 39.73.45 ↔ Endovaskuläre Implantation in die Aorta thoracoabdominalis von Stent-Grafts [Stent-Prothesen], mit 4 und mehr Öffnungen
- 39.73.46 ↔ Endovaskuläre Implantation in die Aorta thoracoabdominalis von Stent-Grafts [Stent-Prothesen], mit Versorgung eines Gefässabganges in Parallelgraft-Technik
- 39.73.47 ↔ Endovaskuläre Implantation in die Aorta thoracoabdominalis von Stent-Grafts [Stent-Prothesen], mit Versorgung von 2 und mehr Gefässabgängen in Parallelgraft-Technik
- 39.73.51 ↔ Endovaskuläre Implantation in die Aorta ascendens und den Aortenbogen von Stent-Grafts [Stent-Prothesen], ohne Öffnung
- 39.73.52 ↔ Endovaskuläre Implantation in die Aorta ascendens und den Aortenbogen von Stent-Grafts [Stent-Prothesen], mit 1 Öffnung
- 39.73.53 ↔ Endovaskuläre Implantation in die Aorta ascendens und den Aortenbogen von Stent-Grafts [Stent-Prothesen], mit 2 Öffnungen
- 39.73.54 ↔ Endovaskuläre Implantation in die Aorta ascendens und den Aortenbogen von Stent-Grafts [Stent-Prothesen], mit 3 und mehr Öffnungen
- 39.73.55 ↔ Endovaskuläre Implantation in die Aorta ascendens und den Aortenbogen von Stent-Grafts [Stent-Prothesen], mit Versorgung eines Gefässabganges in Parallelgraft-Technik
- 39.73.56 ↔ Endovaskuläre Implantation in die Aorta ascendens und den Aortenbogen von Stent-Grafts [Stent-Prothesen], mit Versorgung von 2 und mehr Gefässabgängen in Parallelgraft-Technik
- 39.75.01 ↔ Perkutan-transluminale Gefässintervention, sonstige Gefässe, Fremdkörperentfernung
- 39.75.10 ↔ Perkutan-transluminale Gefässintervention, sonstige Gefässe, Kathetersysteme zu Rekanalisation von Totalverschlüssen
- 39.75.11 ↔ Perkutan-transluminale Gefässintervention, sonstige Gefässe, Rotationsthorombektomie
- 39.75.12 ↔ Perkutan-transluminale Gefässintervention, sonstige Gefässe, Laserangioplastie
- 39.75.13 ↔ Perkutan-transluminale Gefässintervention, sonstige Gefässe, Embolie-Protektionssystem (periphere oder viszerale Gefässe)
- 39.75.14 ↔ Perkutan-transluminale Gefässintervention, sonstige Gefässe, Atherektomie
- 39.75.15 ↔ Perkutan-transluminale Gefässintervention, sonstige Gefässe, selektive Thrombolyse
- 39.75.16 ↔ Perkutan-transluminale Gefässintervention sonstige Gefässe, selektive Thrombolyse, ultraschallunterstützt
- 39.75.17 ↔ Perkutan-transluminale Thrombektomie, sonstige Gefässe
- 39.75.18 ↔ Perkutan-transluminale Ballonangioplastie, sonstige Gefässe
- 39.75.1A ↔ Perkutan-transluminale Angioplastik oder Atherektomie mittels Lithotripsie, sonstige Gefässe
- 39.75.1B ↔ Perkutan-transluminale Bladeangioplastie, sonstige Gefässe
- 39.75.30 ↔ Zerebrale Perfusionsaugmentation durch partielle endoaortale Ballonokklusion
- 39.76.10 ↔ Perkutane Ballonangioplastie an präzerebralem(en) (extrakraniell(en)) Gefäss(en)

39.76.11 ↔	Perkutane Angioplastik oder Atherektomie mittels Lithotripsie an präzerebralem(en) (extrakraniell(en)) Gefäss(en)	39.79.61 ↔	Selektive Embolisation mit Partikeln von Gefässen der oberen Extremitäten
39.76.20 ↔	Perkutane Bladeangioplastie an präzerebralem(en) (extrakraniell(en)) Gefäss(en)	39.79.62 ↔	Selektive Embolisation mit Partikeln der Aorta
39.76.30 ↔	Perkutane Laserangioplastie an präzerebralem(en) (extrakraniell(en)) Gefäss(en)	39.79.64 ↔	Selektive Embolisation mit Partikeln von thorakalen Gefässen
39.76.40 ↔	Perkutane Atherektomie an präzerebralem(en) (extrakraniell(en)) Gefäss(en)	39.79.65 ↔	Selektive Embolisation mit Partikeln von viszeralen Gefässen
39.76.50 ↔	Perkutane selektive Thrombolysen an extrakraniellen Gefässen des Kopfes und Halses	39.79.66 ↔	Selektive Embolisation mit Partikeln von abdominalen und pelvinalen Gefässen
39.76.61 ↔	Perkutane Rotationstherombektomie an präzerebralem(en) (extrakraniell(en)) Gefäss(en)	39.79.67 ↔	Selektive Embolisation mit Partikeln von Gefässen der unteren Extremitäten
39.76.62 ↔	Perkutane Thrombektomie an präzerebralem(en) (extrakraniell(en)) Gefäss(en)	39.79.68 ↔	Selektive Embolisation mit Partikeln von spinalen Gefässen
39.76.70 ↔	Perkutane endovaskuläre Fremdkörperentfernung aus extrakraniellen Gefässen des Kopfes und Halses	39.79.69 ↔	Selektive Embolisation mit Partikeln von sonstigen Gefässen, sonstige
39.76.99 ↔	Perkutan-transluminale endovaskuläre Intervention an präzerebralem(en) (extrakraniell(en)) Gefäss(en), sonstige	39.79.71 ↔	Kathetertechnischer Verschluss mittels Laser, an Arterien der oberen Extremitäten
39.77.50 ↔	Perkutane selektive Thrombolysen von intrakraniell(en) Gefäss(en)	39.79.72 ↔	Kathetertechnischer Verschluss mittels Laser, an der Aorta
39.77.70 ↔	Perkutane endovaskuläre Fremdkörperentfernung aus intrakraniell(en) Gefäss(en)	39.79.74 ↔	Kathetertechnischer Verschluss mittels Laser, an thorakalen Gefässen
39.79.21 ↔	Coil-Embolisation oder -Verschluss von Gefässen der oberen Extremitäten	39.79.75 ↔	Kathetertechnischer Verschluss mittels Laser, an Gefässen der unteren Extremitäten
39.79.22 ↔	Coil-Embolisation oder -Verschluss der Aorta	39.79.76 ↔	Kathetertechnischer Verschluss mittels Laser, an viszeralen Gefässen
39.79.24 ↔	Coil-Embolisation oder -Verschluss von thorakalen Gefässen	39.79.77 ↔	Kathetertechnischer Verschluss mittels Laser, an abdominalen und pelvinalen Gefässen
39.79.25 ↔	Coil-Embolisation oder -Verschluss von viszeralen Gefässen	39.79.79 ↔	Kathetertechnischer Verschluss von Arterien mittels Laser, sonstige Gefässe, sonstige
39.79.26 ↔	Coil-Embolisation oder -Verschluss von abdominalen und pelvinalen Gefässen	39.79.81 ↔	Kathetertechnischer Verschluss mittels Radiofrequenz an Arterien der oberen Extremitäten
39.79.27 ↔	Coil-Embolisation oder -Verschluss von Gefässen der unteren Extremitäten	39.79.82 ↔	Kathetertechnischer Verschluss mittels Radiofrequenz an der Aorta
39.79.28 ↔	Coil-Embolisation oder -Verschluss von spinalen Gefässen	39.79.84 ↔	Kathetertechnischer Verschluss mittels Radiofrequenz an thorakalen Gefässen
39.79.29 ↔	Coil-Embolisation oder -Verschluss von sonstigen Gefässen, sonstige	39.79.85 ↔	Kathetertechnischer Verschluss mittels Radiofrequenz an Gefässen der unteren Extremitäten
39.79.41 ↔	Selektive Embolisation mit ablösbaren Ballons von Gefässen der oberen Extremitäten	39.79.86 ↔	Kathetertechnischer Verschluss mittels Radiofrequenz an viszeralen Gefässen
39.79.42 ↔	Selektive Embolisation mit ablösbaren Ballons der Aorta	39.79.87 ↔	Kathetertechnischer Verschluss mittels Radiofrequenz an abdominalen und pelvinalen Gefässen
39.79.44 ↔	Selektive Embolisation mit ablösbaren Ballons von thorakalen Gefässen	39.79.89 ↔	Kathetertechnischer Verschluss mittels Radiofrequenz an sonstigen Gefässen, sonstige
39.79.45 ↔	Selektive Embolisation mit ablösbaren Ballons von viszeralen Gefässen	39.79.91 ↔	Selektive Embolisation von Gefässen der oberen Extremitäten, sonstige
39.79.46 ↔	Selektive Embolisation mit ablösbaren Ballons von abdominalen und pelvinalen Gefässen	39.79.92 ↔	Selektive Embolisation der Aorta, sonstige
39.79.47 ↔	Selektive Embolisation mit ablösbaren Ballons von spinalen Gefässen	39.79.94 ↔	Selektive Embolisation von thorakalen Gefässen, sonstige
39.79.48 ↔	Selektive Embolisation mit ablösbaren Ballons von Gefässen der unteren Extremitäten	39.79.95 ↔	Selektive Embolisation von viszeralen Gefässen, sonstige
39.79.49 ↔	Selektive Embolisation mit ablösbaren Ballons von sonstigen Gefässen, sonstige	39.79.96 ↔	Selektive Embolisation von abdominalen und pelvinalen Gefässen, sonstige
39.79.51 ↔	Selektive Embolisation mit Schirmen von Gefässen der oberen Extremitäten	39.79.97 ↔	Selektive Embolisation von Gefässen der unteren Extremitäten, sonstige
39.79.52 ↔	Selektive Embolisation mit Schirmen der Aorta	39.79.98 ↔	Selektive Embolisation von spinalen Gefässen, sonstige
39.79.54 ↔	Selektive Embolisation mit Schirmen von thorakalen Gefässen	39.79.A1 ↔	Selektive Embolisation mit Plugs von Gefässen der oberen Extremitäten
39.79.55 ↔	Selektive Embolisation mit Schirmen von viszeralen Gefässen	39.79.A2 ↔	Selektive Embolisation mit Plugs der Aorta
39.79.56 ↔	Selektive Embolisation mit Schirmen von abdominalen und pelvinalen Gefässen	39.79.A4 ↔	Selektive Embolisation mit Plugs von thorakalen Gefässen
39.79.57 ↔	Selektive Embolisation mit Schirmen von Gefässen der unteren Extremitäten	39.79.A5 ↔	Selektive Embolisation mit Plugs von viszeralen Gefässen
39.79.58 ↔	Selektive Embolisation mit Schirmen von spinalen Gefässen	39.79.A6 ↔	Selektive Embolisation mit Plugs von abdominalen und pelvinalen Gefässen
39.79.59 ↔	Selektive Embolisation mit Schirmen von sonstigen Gefässen, sonstige	39.79.A7 ↔	Selektive Embolisation mit Plugs von Gefässen der unteren Extremitäten
		39.79.A8 ↔	Selektive Embolisation mit Plugs von spinalen Gefässen

39.79.A9 ↔	Selektive Embolisation mit Plugs von sonstigen Gefässen, sonstige	39.B1.74 ↔	(Perkutan-)transluminale Implantation von Stents ohne Medikamentenfreisetzung, Aortenisthmus
39.79.B1 ↔	Selektive Embolisation mit embolisierenden Flüssigkeiten von Gefässen der oberen Extremitäten	39.B1.81 ↔	(Perkutan-)transluminale Implantation von Stents ohne Medikamentenfreisetzung, andere thorakale Gefässe
39.79.B2 ↔	Selektive Embolisation mit embolisierenden Flüssigkeiten der Aorta	39.B1.A4 ↔	(Perkutan-)transluminale Implantation von Stents ohne Medikamentenfreisetzung, A. pulmonalis
39.79.B4 ↔	Selektive Embolisation mit embolisierenden Flüssigkeiten von thorakalen Gefässen	39.B1.C1 ↔	(Perkutan-)transluminale Implantation von Stents ohne Medikamentenfreisetzung, andere abdominale und pelvine Arterien
39.79.B5 ↔	Selektive Embolisation mit embolisierenden Flüssigkeiten von viszeralen Gefässen	39.B1.C3 ↔	(Perkutan-)transluminale Implantation von Stents ohne Medikamentenfreisetzung, A. iliaca
39.79.B6 ↔	Selektive Embolisation mit embolisierenden Flüssigkeiten von abdominalen und pelvinen Gefässen	39.B1.D1 ↔	(Perkutan-)transluminale Implantation von Stents ohne Medikamentenfreisetzung, viszerale Gefässe
39.79.B7 ↔	Selektive Embolisation mit embolisierenden Flüssigkeiten von Gefässen der unteren Extremitäten	39.B1.G1 ↔	(Perkutan-)transluminale Implantation von Stents ohne Medikamentenfreisetzung, Arterien vom Oberschenkel
39.79.B8 ↔	Selektive Embolisation mit embolisierenden Flüssigkeiten von spinalen Gefässen	39.B1.H1 ↔	(Perkutan-)transluminale Implantation von Stents ohne Medikamentenfreisetzung, Gefässe vom Unterschenkel
39.79.C1 ↔	Selektive Embolisation mit adhäsivem Embolisat von Gefässen der oberen Extremitäten	39.B1.J3 ↔	(Perkutan-)transluminale Implantation von Stents ohne Medikamentenfreisetzung, V. pulmonalis
39.79.C2 ↔	Selektive Embolisation mit adhäsivem Embolisat der Aorta	39.B1.J7 ↔	(Perkutan-)transluminale Implantation von Stents ohne Medikamentenfreisetzung, V. cava
39.79.C4 ↔	Selektive Embolisation mit adhäsivem Embolisat von thorakalen Gefässen	39.B1.JB ↔	(Perkutan-)transluminale Implantation von Stents ohne Medikamentenfreisetzung, andere abdominale und pelvine Venen
39.79.C5 ↔	Selektive Embolisation mit adhäsivem Embolisat von viszeralen Gefässen	39.B1.JF ↔	(Perkutan-)transluminale Implantation von Stents ohne Medikamentenfreisetzung, Venen vom Oberschenkel
39.79.C6 ↔	Selektive Embolisation mit adhäsivem Embolisat von abdominalen und pelvinen Gefässen	39.B1.JI ↔	(Perkutan-)transluminale Implantation von Stents ohne Medikamentenfreisetzung, V. portae
39.79.C7 ↔	Selektive Embolisation mit adhäsivem Embolisat von Gefässen der unteren Extremitäten	39.B1.L1 ↔	(Perkutan-)transluminale Implantation von Stents ohne Medikamentenfreisetzung, spinale Gefässe
39.79.C8 ↔	Selektive Embolisation mit adhäsivem Embolisat von spinalen Gefässen	39.B2.09 ↔	(Perkutan-)transluminale Implantation von Stents mit Medikamentenfreisetzung, sonstige
39.7A.22 ↔	Endovaskuläre Implantation in Beckenarterie eines Stent-Grafts [Stent-Prothese], mit Versorgung eines Gefässabganges in Parallelgraft-Technik	39.B2.11 ↔	(Perkutan-)transluminale Implantation von Stents mit Medikamentenfreisetzung, intrakranielle Gefässe
39.7A.31 ↔	Endovaskuläre Implantation eines Stent-Grafts [Stent-Prothese] in die V. cava	39.B2.22 ↔	(Perkutan-)transluminale Implantation von Stents mit Medikamentenfreisetzung, A. carotis n.n.bez.
39.7A.32 ↔	Endovaskuläre Implantation eines Stent-Grafts [Stent-Prothese] in die V. portae	39.B2.23 ↔	(Perkutan-)transluminale Implantation von Stents mit Medikamentenfreisetzung, A. carotis communis
39.7A.41 ↔	Endovaskuläre Implantation eines Stent-Grafts [Stent-Prothese] in Nierengefässe	39.B2.25 ↔	(Perkutan-)transluminale Implantation von Stents mit Medikamentenfreisetzung, A. carotis interna extrakraniell
39.B1.09 ↔	(Perkutan-)transluminale Implantation von Stents ohne Medikamentenfreisetzung, sonstige	39.B2.26 ↔	(Perkutan-)transluminale Implantation von Stents mit Medikamentenfreisetzung, A. carotis interna extrakraniell mit A. carotis communis
39.B1.11 ↔	(Perkutan-)transluminale Implantation von Stents ohne Medikamentenfreisetzung, intrakranielle Gefässe	39.B2.27 ↔	(Perkutan-)transluminale Implantation von Stents mit Medikamentenfreisetzung, A. carotis externa
39.B1.22 ↔	(Perkutan-)transluminale Implantation von Stents ohne Medikamentenfreisetzung, A. carotis n.n.bez.	39.B2.28 ↔	(Perkutan-)transluminale Implantation von Stents mit Medikamentenfreisetzung, A. vertebralis extrakraniell
39.B1.23 ↔	(Perkutan-)transluminale Implantation von Stents ohne Medikamentenfreisetzung, A. carotis communis	39.B2.31 ↔	(Perkutan-)transluminale Implantation von Stents mit Medikamentenfreisetzung, Gefässe von Schulter und Oberarm
39.B1.25 ↔	(Perkutan-)transluminale Implantation von Stents ohne Medikamentenfreisetzung, A. carotis interna extrakraniell	39.B2.51 ↔	(Perkutan-)transluminale Implantation von Stents mit Medikamentenfreisetzung, Gefässe von Unterarm
39.B1.26 ↔	(Perkutan-)transluminale Implantation von Stents ohne Medikamentenfreisetzung, A. carotis interna extrakraniell mit A. carotis communis	39.B2.71 ↔	(Perkutan-)transluminale Implantation von Stents mit Medikamentenfreisetzung, Aorta
39.B1.27 ↔	(Perkutan-)transluminale Implantation von Stents ohne Medikamentenfreisetzung, A. carotis externa	39.B2.74 ↔	(Perkutan-)transluminale Implantation von Stents mit Medikamentenfreisetzung, Aortenisthmus
39.B1.28 ↔	(Perkutan-)transluminale Implantation von Stents ohne Medikamentenfreisetzung, A. vertebralis extrakraniell	39.B2.81 ↔	(Perkutan-)transluminale Implantation von Stents mit Medikamentenfreisetzung, andere thorakale Gefässe
39.B1.31 ↔	(Perkutan-)transluminale Implantation von Stents ohne Medikamentenfreisetzung, Gefässe von Schulter und Oberarm	39.B2.A4 ↔	(Perkutan-)transluminale Implantation von Stents mit Medikamentenfreisetzung, A. pulmonalis
39.B1.51 ↔	(Perkutan-)transluminale Implantation von Stents ohne Medikamentenfreisetzung, Gefässe von Unterarm	39.B2.C1 ↔	(Perkutan-)transluminale Implantation von Stents mit Medikamentenfreisetzung, andere abdominale und pelvine Arterien
39.B1.71 ↔	(Perkutan-)transluminale Implantation von Stents ohne Medikamentenfreisetzung, Aorta	39.B2.C3 ↔	(Perkutan-)transluminale Implantation von Stents mit Medikamentenfreisetzung, A. iliaca

39.B2.D1 ↔	(Perkutan-)transluminale Implantation von Stents mit Medikamentenfreisetzung, viszerale Gefäße	39.B3.J7 ↔	(Perkutan-)transluminale Implantation von gecoverten Stents ohne Medikamentenfreisetzung, V. cava
39.B2.G1 ↔	(Perkutan-)transluminale Implantation von Stents mit Medikamentenfreisetzung, Arterien vom Oberschenkel	39.B3.JB ↔	(Perkutan-)transluminale Implantation von gecoverten Stents ohne Medikamentenfreisetzung, andere abdominale und pelvine Venen
39.B2.H1 ↔	(Perkutan-)transluminale Implantation von Stents mit Medikamentenfreisetzung, Gefäße vom Unterschenkel	39.B3.JF ↔	(Perkutan-)transluminale Implantation von gecoverten Stents ohne Medikamentenfreisetzung, Venen vom Oberschenkel
39.B2.J3 ↔	(Perkutan-)transluminale Implantation von Stents mit Medikamentenfreisetzung, V. pulmonalis	39.B3.JI ↔	(Perkutan-)transluminale Implantation von gecoverten Stents ohne Medikamentenfreisetzung, V. portae
39.B2.J7 ↔	(Perkutan-)transluminale Implantation von Stents mit Medikamentenfreisetzung, V. cava	39.B3.L1 ↔	(Perkutan-)transluminale Implantation von gecoverten Stents ohne Medikamentenfreisetzung, spinale Gefäße
39.B2.JB ↔	(Perkutan-)transluminale Implantation von Stents mit Medikamentenfreisetzung, andere abdominale und pelvine Venen	39.B4.09 ↔	(Perkutan-)transluminale Implantation von gecoverten Stents mit Medikamentenfreisetzung, sonstige
39.B2.JF ↔	(Perkutan-)transluminale Implantation von Stents mit Medikamentenfreisetzung, Venen vom Oberschenkel	39.B4.11 ↔	(Perkutan-)transluminale Implantation von gecoverten Stents mit Medikamentenfreisetzung, intrakranielle Gefäße
39.B2.JI ↔	(Perkutan-)transluminale Implantation von Stents mit Medikamentenfreisetzung, V. portae	39.B4.22 ↔	(Perkutan-)transluminale Implantation von gecoverten Stents mit Medikamentenfreisetzung, A. carotis n.n.bez.
39.B2.L1 ↔	(Perkutan-)transluminale Implantation von Stents mit Medikamentenfreisetzung, spinale Gefäße	39.B4.23 ↔	(Perkutan-)transluminale Implantation von gecoverten Stents mit Medikamentenfreisetzung, A. carotis communis
39.B3.09 ↔	(Perkutan-)transluminale Implantation von gecoverten Stents ohne Medikamentenfreisetzung, sonstige	39.B4.25 ↔	(Perkutan-)transluminale Implantation von gecoverten Stents mit Medikamentenfreisetzung, A. carotis interna extrakraniell
39.B3.11 ↔	(Perkutan-)transluminale Implantation von gecoverten Stents ohne Medikamentenfreisetzung, intrakranielle Gefäße	39.B4.26 ↔	(Perkutan-)transluminale Implantation von gecoverten Stents mit Medikamentenfreisetzung, A. carotis interna extrakraniell mit A. carotis communis
39.B3.22 ↔	(Perkutan-)transluminale Implantation von gecoverten Stents ohne Medikamentenfreisetzung, A. carotis n.n.bez.	39.B4.27 ↔	(Perkutan-)transluminale Implantation von gecoverten Stents mit Medikamentenfreisetzung, A. carotis externa
39.B3.23 ↔	(Perkutan-)transluminale Implantation von gecoverten Stents ohne Medikamentenfreisetzung, A. carotis communis	39.B4.28 ↔	(Perkutan-)transluminale Implantation von gecoverten Stents mit Medikamentenfreisetzung, A. vertebralis extrakraniell
39.B3.25 ↔	(Perkutan-)transluminale Implantation von gecoverten Stents ohne Medikamentenfreisetzung, A. carotis interna extrakraniell	39.B4.31 ↔	(Perkutan-)transluminale Implantation von gecoverten Stents mit Medikamentenfreisetzung, Gefäße von Schulter und Oberarm
39.B3.26 ↔	(Perkutan-)transluminale Implantation von gecoverten Stents ohne Medikamentenfreisetzung, A. carotis interna extrakraniell mit A. carotis communis	39.B4.51 ↔	(Perkutan-)transluminale Implantation von gecoverten Stents mit Medikamentenfreisetzung, Gefäße von Unterarm
39.B3.27 ↔	(Perkutan-)transluminale Implantation von gecoverten Stents ohne Medikamentenfreisetzung, A. carotis externa	39.B4.81 ↔	(Perkutan-)transluminale Implantation von gecoverten Stents mit Medikamentenfreisetzung, andere thorakale Gefäße
39.B3.28 ↔	(Perkutan-)transluminale Implantation von gecoverten Stents ohne Medikamentenfreisetzung, A. vertebralis extrakraniell	39.B4.C1 ↔	(Perkutan-)transluminale Implantation von gecoverten Stents mit Medikamentenfreisetzung, andere abdominale und pelvine Arterien
39.B3.31 ↔	(Perkutan-)transluminale Implantation von gecoverten Stents ohne Medikamentenfreisetzung, Gefäße von Schulter und Oberarm	39.B4.C3 ↔	(Perkutan-)transluminale Implantation von gecoverten Stents mit Medikamentenfreisetzung, A. iliaca
39.B3.51 ↔	(Perkutan-)transluminale Implantation von gecoverten Stents ohne Medikamentenfreisetzung, Gefäße von Unterarm	39.B4.D1 ↔	(Perkutan-)transluminale Implantation von gecoverten Stents mit Medikamentenfreisetzung, viszerale Gefäße
39.B3.81 ↔	(Perkutan-)transluminale Implantation von gecoverten Stents ohne Medikamentenfreisetzung, andere thorakale Gefäße	39.B4.G1 ↔	(Perkutan-)transluminale Implantation von gecoverten Stents mit Medikamentenfreisetzung, Arterien vom Oberschenkel
39.B3.C1 ↔	(Perkutan-)transluminale Implantation von gecoverten Stents ohne Medikamentenfreisetzung, andere abdominale und pelvine Arterien	39.B4.H1 ↔	(Perkutan-)transluminale Implantation von gecoverten Stents mit Medikamentenfreisetzung, Gefäße vom Unterschenkel
39.B3.C3 ↔	(Perkutan-)transluminale Implantation von gecoverten Stents ohne Medikamentenfreisetzung, A. iliaca	39.B4.J7 ↔	(Perkutan-)transluminale Implantation von gecoverten Stents mit Medikamentenfreisetzung, V. cava
39.B3.D1 ↔	(Perkutan-)transluminale Implantation von gecoverten Stents ohne Medikamentenfreisetzung, viszerale Gefäße	39.B4.JB ↔	(Perkutan-)transluminale Implantation von gecoverten Stents mit Medikamentenfreisetzung, andere abdominale und pelvine Venen
39.B3.G1 ↔	(Perkutan-)transluminale Implantation von gecoverten Stents ohne Medikamentenfreisetzung, Arterien vom Oberschenkel		
39.B3.H1 ↔	(Perkutan-)transluminale Implantation von gecoverten Stents ohne Medikamentenfreisetzung, Gefäße vom Unterschenkel		

39.B4.JF ↔	(Perkutan-)transluminale Implantation von gecoverten Stents mit Medikamentenfreisetzung, Venen vom Oberschenkel	39.B6.09 ↔	(Perkutan-)transluminale Implantation von gecoverten Cheatham-Platinum-Stents, sonstige
39.B4.JI ↔	(Perkutan-)transluminale Implantation von gecoverten Stents mit Medikamentenfreisetzung, V. portae	39.B6.11 ↔	(Perkutan-)transluminale Implantation von gecoverten Cheatham-Platinum-Stents, intrakranielle Gefäße
39.B4.L1 ↔	(Perkutan-)transluminale Implantation von gecoverten Stents mit Medikamentenfreisetzung, spinale Gefäße	39.B6.22 ↔	(Perkutan-)transluminale Implantation von gecoverten Cheatham-Platinum-Stents, A. carotis n.n.bez.
39.B5.09 ↔	(Perkutan-)transluminale Implantation von ungecoverten Cheatham-Platinum-Stents, sonstige	39.B6.23 ↔	(Perkutan-)transluminale Implantation von gecoverten Cheatham-Platinum-Stents, A. carotis communis
39.B5.11 ↔	(Perkutan-)transluminale Implantation von ungecoverten Cheatham-Platinum-Stents, intrakranielle Gefäße	39.B6.25 ↔	(Perkutan-)transluminale Implantation von gecoverten Cheatham-Platinum-Stents, A. carotis interna extrakraniell
39.B5.22 ↔	(Perkutan-)transluminale Implantation von ungecoverten Cheatham-Platinum-Stents, A. carotis n.n.bez.	39.B6.26 ↔	(Perkutan-)transluminale Implantation von gecoverten Cheatham-Platinum-Stents, A. carotis interna extrakraniell mit A. carotis communis
39.B5.23 ↔	(Perkutan-)transluminale Implantation von ungecoverten Cheatham-Platinum-Stents, A. carotis communis	39.B6.27 ↔	(Perkutan-)transluminale Implantation von gecoverten Cheatham-Platinum-Stents, A. carotis externa
39.B5.25 ↔	(Perkutan-)transluminale Implantation von ungecoverten Cheatham-Platinum-Stents, A. carotis interna extrakraniell	39.B6.31 ↔	(Perkutan-)transluminale Implantation von gecoverten Cheatham-Platinum-Stents, Gefäße von Schulter und Oberarm
39.B5.26 ↔	(Perkutan-)transluminale Implantation von ungecoverten Cheatham-Platinum-Stents, A. carotis interna extrakraniell mit A. carotis communis	39.B6.51 ↔	(Perkutan-)transluminale Implantation von gecoverten Cheatham-Platinum-Stents, Gefäße von Unterarm
39.B5.27 ↔	(Perkutan-)transluminale Implantation von ungecoverten Cheatham-Platinum-Stents, A. carotis externa	39.B6.71 ↔	(Perkutan-)transluminale Implantation von gecoverten Cheatham-Platinum-Stents, Aorta
39.B5.31 ↔	(Perkutan-)transluminale Implantation von ungecoverten Cheatham-Platinum-Stents, Gefäße von Schulter und Oberarm	39.B6.74 ↔	(Perkutan-)transluminale Implantation von gecoverten Cheatham-Platinum-Stents, Aortenisthmus
39.B5.51 ↔	(Perkutan-)transluminale Implantation von ungecoverten Cheatham-Platinum-Stents, Gefäße von Unterarm	39.B6.81 ↔	(Perkutan-)transluminale Implantation von gecoverten Cheatham-Platinum-Stents, andere thorakale Gefäße
39.B5.71 ↔	(Perkutan-)transluminale Implantation von ungecoverten Cheatham-Platinum-Stents, Aorta	39.B6.C1 ↔	(Perkutan-)transluminale Implantation von gecoverten Cheatham-Platinum-Stents, andere abdominale und pelvine Arterien
39.B5.74 ↔	(Perkutan-)transluminale Implantation von ungecoverten Cheatham-Platinum-Stents, Aortenisthmus	39.B6.C3 ↔	(Perkutan-)transluminale Implantation von gecoverten Cheatham-Platinum-Stents, A. iliaca
39.B5.81 ↔	(Perkutan-)transluminale Implantation von ungecoverten Cheatham-Platinum-Stents, andere thorakale Gefäße	39.B6.D1 ↔	(Perkutan-)transluminale Implantation von gecoverten Cheatham-Platinum-Stents, viszerale Gefäße
39.B5.C1 ↔	(Perkutan-)transluminale Implantation von ungecoverten Cheatham-Platinum-Stents, andere abdominale und pelvine Arterien	39.B6.G1 ↔	(Perkutan-)transluminale Implantation von gecoverten Cheatham-Platinum-Stents, Arterien vom Oberschenkel
39.B5.C3 ↔	(Perkutan-)transluminale Implantation von ungecoverten Cheatham-Platinum-Stents, A. iliaca	39.B6.H1 ↔	(Perkutan-)transluminale Implantation von gecoverten Cheatham-Platinum-Stents, Gefäße vom Unterschenkel
39.B5.D1 ↔	(Perkutan-)transluminale Implantation von ungecoverten Cheatham-Platinum-Stents, viszerale Gefäße	39.B6.J7 ↔	(Perkutan-)transluminale Implantation von gecoverten Cheatham-Platinum-Stents, V. cava
39.B5.G1 ↔	(Perkutan-)transluminale Implantation von ungecoverten Cheatham-Platinum-Stents, Arterien vom Oberschenkel	39.B6.JB ↔	(Perkutan-)transluminale Implantation von gecoverten Cheatham-Platinum-Stents, andere abdominale und pelvine Venen
39.B5.H1 ↔	(Perkutan-)transluminale Implantation von ungecoverten Cheatham-Platinum-Stents, Gefäße vom Unterschenkel	39.B6.JF ↔	(Perkutan-)transluminale Implantation von gecoverten Cheatham-Platinum-Stents, Venen vom Oberschenkel
39.B5.J7 ↔	(Perkutan-)transluminale Implantation von ungecoverten Cheatham-Platinum-Stents, V. cava	39.B6.JI ↔	(Perkutan-)transluminale Implantation von gecoverten Cheatham-Platinum-Stents, V. portae
39.B5.JB ↔	(Perkutan-)transluminale Implantation von ungecoverten Cheatham-Platinum-Stents, andere abdominale und pelvine Venen	39.B6.L1 ↔	(Perkutan-)transluminale Implantation von gecoverten Cheatham-Platinum-Stents, spinale Gefäße
39.B5.JF ↔	(Perkutan-)transluminale Implantation von ungecoverten Cheatham-Platinum-Stents, Venen vom Oberschenkel	39.B7.09 ↔	(Perkutan-)transluminale Implantation von ungecoverten grosslumige Stents, sonstige
39.B5.JI ↔	(Perkutan-)transluminale Implantation von ungecoverten Cheatham-Platinum-Stents, V. portae	39.B7.11 ↔	(Perkutan-)transluminale Implantation von ungecoverten grosslumige Stents, intrakranielle Gefäße
39.B5.L1 ↔	(Perkutan-)transluminale Implantation von ungecoverten Cheatham-Platinum-Stents, spinale Gefäße	39.B7.22 ↔	(Perkutan-)transluminale Implantation von ungecoverten grosslumige Stents, A. carotis n.n.bez.
		39.B7.23 ↔	(Perkutan-)transluminale Implantation von ungecoverten grosslumige Stents, A. carotis communis

39.B7.25 ↔	(Perkutan-)transluminale Implantation von ungecoverten grosslumige Stents, A. carotis interna extrakraniell	39.B8.28 ↔	(Perkutan-)transluminale Implantation von gecoverten grosslumige Stents, A. vertebralis extrakraniell
39.B7.26 ↔	(Perkutan-)transluminale Implantation von ungecoverten grosslumige Stents, A. carotis interna extrakraniell mit A. carotis communis	39.B8.31 ↔	(Perkutan-)transluminale Implantation von gecoverten grosslumige Stents, Gefässe von Schulter und Oberarm
39.B7.27 ↔	(Perkutan-)transluminale Implantation von ungecoverten grosslumige Stents, A. carotis externa	39.B8.51 ↔	(Perkutan-)transluminale Implantation von gecoverten grosslumige Stents, Gefässe von Unterarm
39.B7.28 ↔	(Perkutan-)transluminale Implantation von ungecoverten grosslumige Stents, A. vertebralis extrakraniell	39.B8.71 ↔	(Perkutan-)transluminale Implantation von gecoverten grosslumige Stents, Aorta
39.B7.31 ↔	(Perkutan-)transluminale Implantation von ungecoverten grosslumige Stents, Gefässe von Schulter und Oberarm	39.B8.74 ↔	(Perkutan-)transluminale Implantation von gecoverten grosslumige Stents, Aortenisthmus
39.B7.51 ↔	(Perkutan-)transluminale Implantation von ungecoverten grosslumige Stents, Gefässe von Unterarm	39.B8.81 ↔	(Perkutan-)transluminale Implantation von gecoverten grosslumige Stents, andere thorakale Gefässe
39.B7.71 ↔	(Perkutan-)transluminale Implantation von ungecoverten grosslumige Stents, Aorta	39.B8.A4 ↔	(Perkutan-)transluminale Implantation von gecoverten grosslumige Stents, A. pulmonalis
39.B7.74 ↔	(Perkutan-)transluminale Implantation von ungecoverten grosslumige Stents, Aortenisthmus	39.B8.C1 ↔	(Perkutan-)transluminale Implantation von gecoverten grosslumige Stents, andere abdominale und pelvine Arterien
39.B7.81 ↔	(Perkutan-)transluminale Implantation von ungecoverten grosslumige Stents, andere thorakale Gefässe	39.B8.C3 ↔	(Perkutan-)transluminale Implantation von gecoverten grosslumige Stents, A. iliaca
39.B7.A4 ↔	(Perkutan-)transluminale Implantation von ungecoverten grosslumige Stents, A. pulmonalis	39.B8.D1 ↔	(Perkutan-)transluminale Implantation von gecoverten grosslumige Stents, viszerale Gefässe
39.B7.C1 ↔	(Perkutan-)transluminale Implantation von ungecoverten grosslumige Stents, andere abdominale und pelvine Arterien	39.B8.G1 ↔	(Perkutan-)transluminale Implantation von gecoverten grosslumige Stents, Arterien vom Oberschenkel
39.B7.C3 ↔	(Perkutan-)transluminale Implantation von ungecoverten grosslumige Stents, A. iliaca	39.B8.H1 ↔	(Perkutan-)transluminale Implantation von gecoverten grosslumige Stents, Gefässe vom Unterschenkel
39.B7.D1 ↔	(Perkutan-)transluminale Implantation von ungecoverten grosslumige Stents, viszerale Gefässe	39.B8.J3 ↔	(Perkutan-)transluminale Implantation von gecoverten grosslumige Stents, V. pulmonalis
39.B7.G1 ↔	(Perkutan-)transluminale Implantation von ungecoverten grosslumige Stents, Arterien vom Oberschenkel	39.B8.J7 ↔	(Perkutan-)transluminale Implantation von gecoverten grosslumige Stents, V. cava
39.B7.H1 ↔	(Perkutan-)transluminale Implantation von ungecoverten grosslumige Stents, Gefässe vom Unterschenkel	39.B8.JB ↔	(Perkutan-)transluminale Implantation von gecoverten grosslumige Stents, andere abdominale und pelvine Venen
39.B7.J3 ↔	(Perkutan-)transluminale Implantation von ungecoverten grosslumige Stents, V. pulmonalis	39.B8.JF ↔	(Perkutan-)transluminale Implantation von gecoverten grosslumige Stents, Venen vom Oberschenkel
39.B7.J7 ↔	(Perkutan-)transluminale Implantation von ungecoverten grosslumige Stents, V. cava	39.B8.JI ↔	(Perkutan-)transluminale Implantation von gecoverten grosslumige Stents, V. portae
39.B7.JB ↔	(Perkutan-)transluminale Implantation von ungecoverten grosslumige Stents, andere abdominale und pelvine Venen	39.B8.L1 ↔	(Perkutan-)transluminale Implantation von gecoverten grosslumige Stents, spinale Gefässe
39.B7.JF ↔	(Perkutan-)transluminale Implantation von ungecoverten grosslumige Stents, Venen vom Oberschenkel	39.BA.09 ↔	(Perkutan-)transluminale Implantation von ungecoverten Wachstumsstents, sonstige
39.B7.JI ↔	(Perkutan-)transluminale Implantation von ungecoverten grosslumige Stents, V. portae	39.BA.A4 ↔	(Perkutan-)transluminale Implantation von ungecoverten Wachstumsstents, A. pulmonalis
39.B7.L1 ↔	(Perkutan-)transluminale Implantation von ungecoverten grosslumige Stents, spinale Gefässe	39.BA.J3 ↔	(Perkutan-)transluminale Implantation von ungecoverten Wachstumsstents, V. pulmonalis
39.B8.09 ↔	(Perkutan-)transluminale Implantation von gecoverten grosslumige Stents, sonstige	39.BB.09 ↔	(Perkutan-)transluminale Implantation von gecoverten Wachstumsstents, sonstige
39.B8.11 ↔	(Perkutan-)transluminale Implantation von gecoverten grosslumige Stents, intrakranielle Gefässe	39.BB.A4 ↔	(Perkutan-)transluminale Implantation von gecoverten Wachstumsstents, A. pulmonalis
39.B8.22 ↔	(Perkutan-)transluminale Implantation von gecoverten grosslumige Stents, A. carotis n.n.bez.	39.BB.J3 ↔	(Perkutan-)transluminale Implantation von gecoverten Wachstumsstents, V. pulmonalis
39.B8.23 ↔	(Perkutan-)transluminale Implantation von gecoverten grosslumige Stents, A. carotis communis	39.BE ↔	(Perkutan-)transluminale Implantation eines selbstexpandierenden Bifurkationsstents, intrakraniell
39.B8.25 ↔	(Perkutan-)transluminale Implantation von gecoverten grosslumige Stents, A. carotis interna extrakraniell	39.BF.09 ↔	(Perkutan-)transluminale Implantation von selbstexpandierenden Mikrostenstents, sonstige
39.B8.26 ↔	(Perkutan-)transluminale Implantation von gecoverten grosslumige Stents, A. carotis interna extrakraniell mit A. carotis communis	39.BF.11 ↔	(Perkutan-)transluminale Implantation von selbstexpandierenden Mikrostenstents, intrakranielle Gefässe
39.B8.27 ↔	(Perkutan-)transluminale Implantation von gecoverten grosslumige Stents, A. carotis externa	39.BF.51 ↔	(Perkutan-)transluminale Implantation von selbstexpandierenden Mikrostenstents, Gefässe vom Unterarm
		39.BF.H1 ↔	(Perkutan-)transluminale Implantation von selbstexpandierenden Mikrostenstents, Gefässe vom Unterschenkel

39.BG.09 ↔ (Perkutan-)transluminale Implantation von aus Einzeldrähnten verwobenen Nitinolstents, sonstige	39.BH.J7 ↔ (Perkutan-)transluminale Implantation von Stents zur Strömungslaminierung bei Aneurysmen, V. cava
39.BG.31 ↔ (Perkutan-)transluminale Implantation von aus Einzeldrähnten verwobenen Nitinolstents, Gefässe von Schulter und Oberarm	39.BH.JB ↔ (Perkutan-)transluminale Implantation von Stents zur Strömungslaminierung bei Aneurysmen, andere abdominale und pelvine Venen
39.BG.81 ↔ (Perkutan-)transluminale Implantation von aus Einzeldrähnten verwobenen Nitinolstents, andere thorakale Gefässe	39.BH.JF ↔ (Perkutan-)transluminale Implantation von Stents zur Strömungslaminierung bei Aneurysmen, Venen vom Oberschenkel
39.BG.C1 ↔ (Perkutan-)transluminale Implantation von aus Einzeldrähnten verwobenen Nitinolstents, andere abdominale und pelvine Arterien	39.BH.JI ↔ (Perkutan-)transluminale Implantation von Stents zur Strömungslaminierung bei Aneurysmen, V. portae
39.BG.C3 ↔ (Perkutan-)transluminale Implantation von aus Einzeldrähnten verwobenen Nitinolstents, A. iliaca	39.BH.L1 ↔ (Perkutan-)transluminale Implantation von Stents zur Strömungslaminierung bei Aneurysmen, spinale Gefässe
39.BG.G1 ↔ (Perkutan-)transluminale Implantation von aus Einzeldrähnten verwobenen Nitinolstents, Arterien vom Oberschenkel	40.3X.11 ↔ Regionale Lymphadenektomie als selbstständiger Eingriff, zervikal
39.BG.H1 ↔ (Perkutan-)transluminale Implantation von aus Einzeldrähnten verwobenen Nitinolstents, Gefässe vom Unterschenkel	40.3X.21 ↔ Regionale Lymphadenektomie im Rahmen eines anderen Eingriffs, zervikal
39.BH.09 ↔ (Perkutan-)transluminale Implantation von Stents zur Strömungslaminierung bei Aneurysmen, sonstige	40.3X.29 ↔ Regionale Lymphadenektomie im Rahmen eines anderen Eingriffs, sonstige
39.BH.11 ↔ (Perkutan-)transluminale Implantation von Stents zur Strömungslaminierung bei Aneurysmen, intrakranielle Gefässe	40.9X.20 ↔ Inzision einer Lymphozele
39.BH.22 ↔ (Perkutan-)transluminale Implantation von Stents zur Strömungslaminierung bei Aneurysmen, A. carotis n.n.bez.	83.82.10 ↔ Faszientransplantation, Kopf und Hals
39.BH.23 ↔ (Perkutan-)transluminale Implantation von Stents zur Strömungslaminierung bei Aneurysmen, A. carotis communis	83.82.11 ↔ Faszientransplantation, Schulter und Axilla
39.BH.25 ↔ (Perkutan-)transluminale Implantation von Stents zur Strömungslaminierung bei Aneurysmen, A. carotis interna extrakraniell	83.82.12 ↔ Faszientransplantation, Oberarm und Ellenbogen
39.BH.26 ↔ (Perkutan-)transluminale Implantation von Stents zur Strömungslaminierung bei Aneurysmen, A. carotis interna extrakraniell mit A. carotis communis	83.82.13 ↔ Faszientransplantation, Unterarm
39.BH.27 ↔ (Perkutan-)transluminale Implantation von Stents zur Strömungslaminierung bei Aneurysmen, A. carotis externa	83.82.14 ↔ Faszientransplantation, Brustwand, Bauch und Rücken
39.BH.28 ↔ (Perkutan-)transluminale Implantation von Stents zur Strömungslaminierung bei Aneurysmen, A. vertebralis extrakraniell	83.82.15 ↔ Faszientransplantation, Leisten- und Genitalregion und Gesäss
39.BH.31 ↔ (Perkutan-)transluminale Implantation von Stents zur Strömungslaminierung bei Aneurysmen, Gefässe von Schulter und Oberarm	83.82.16 ↔ Faszientransplantation, Untere Extremität
39.BH.51 ↔ (Perkutan-)transluminale Implantation von Stents zur Strömungslaminierung bei Aneurysmen, Gefässe von Unterarm	83.82.19 ↔ Faszientransplantation, Andere Lokalisation
39.BH.71 ↔ (Perkutan-)transluminale Implantation von Stents zur Strömungslaminierung bei Aneurysmen, Aorta	83.82.20 ↔ Transplantation eines lokalen Muskel- oder Faszienlappens, Kopf und Hals
39.BH.74 ↔ (Perkutan-)transluminale Implantation von Stents zur Strömungslaminierung bei Aneurysmen, Aortenisthmus	83.82.21 ↔ Transplantation eines lokalen Muskel- oder Faszienlappens, Schulter und Axilla
39.BH.81 ↔ (Perkutan-)transluminale Implantation von Stents zur Strömungslaminierung bei Aneurysmen, andere thorakale Gefässe	83.82.22 ↔ Transplantation eines lokalen Muskel- oder Faszienlappens, Oberarm und Ellenbogen
39.BH.C1 ↔ (Perkutan-)transluminale Implantation von Stents zur Strömungslaminierung bei Aneurysmen, andere abdominale und pelvine Arterien	83.82.23 ↔ Transplantation eines lokalen Muskel- oder Faszienlappens, Unterarm
39.BH.C3 ↔ (Perkutan-)transluminale Implantation von Stents zur Strömungslaminierung bei Aneurysmen, A. iliaca	83.82.24 ↔ Transplantation eines lokalen Muskel- oder Faszienlappens, Brustwand, Bauch und Rücken
39.BH.D1 ↔ (Perkutan-)transluminale Implantation von Stents zur Strömungslaminierung bei Aneurysmen, viszerale Gefässe	83.82.25 ↔ Transplantation eines lokalen Muskel- oder Faszienlappens, Leisten- und Genitalregion und Gesäss
39.BH.G1 ↔ (Perkutan-)transluminale Implantation von Stents zur Strömungslaminierung bei Aneurysmen, Arterien vom Oberschenkel	83.82.26 ↔ Transplantation eines lokalen Muskel- oder Faszienlappens, Untere Extremität
39.BH.H1 ↔ (Perkutan-)transluminale Implantation von Stents zur Strömungslaminierung bei Aneurysmen, Gefässe vom Unterschenkel	83.82.29 ↔ Transplantation eines lokalen Muskel- oder Faszienlappens, Andere Lokalisation
	83.82.30 ↔ Transplantation eines osteomyokutanen oder osteofasziokutanen Lappens, Kopf und Hals
	83.82.31 ↔ Transplantation eines osteomyokutanen oder osteofasziokutanen Lappens, Schulter und Axilla
	83.82.32 ↔ Transplantation eines osteomyokutanen oder osteofasziokutanen Lappens, Oberarm und Ellenbogen
	83.82.33 ↔ Transplantation eines osteomyokutanen oder osteofasziokutanen Lappens, Unterarm
	83.82.34 ↔ Transplantation eines osteomyokutanen oder osteofasziokutanen Lappens, Brustwand, Bauch und Rücken
	83.82.35 ↔ Transplantation eines osteomyokutanen oder osteofasziokutanen Lappens, Leisten- und Genitalregion und Gesäss
	83.82.36 ↔ Transplantation eines osteomyokutanen oder osteofasziokutanen Lappens, Untere Extremität
	83.82.39 ↔ Transplantation eines osteomyokutanen oder osteofasziokutanen Lappens, Andere Lokalisation
	83.92 ↔ Einsetzen oder Ersetzen eines Skelettmuskelstimulators
	86.41.11 ↔ Radikale und grossflächige Exzision von Läsion oder Gewebe an Haut und Subkutangewebe, ohne primären Wundverschluss, am Kopf

86.41.12 ↔ Radikale und grossflächige Exzision von Läsion oder Gewebe an Haut und Subkutangewebe, ohne primären Wundverschluss, am Hals	86.42.1C ↔ Radikale und grossflächige Exzision von Läsion oder Gewebe an Haut und Subkutangewebe, mit primärem Wundverschluss, an Unterschenkel
86.41.13 ↔ Radikale und grossflächige Exzision von Läsion oder Gewebe an Haut und Subkutangewebe, ohne primären Wundverschluss, an Schulter und Axilla	86.42.1D ↔ Radikale und grossflächige Exzision von Läsion oder Gewebe an Haut und Subkutangewebe, mit primärem Wundverschluss, am Fuss
86.41.14 ↔ Radikale und grossflächige Exzision von Läsion oder Gewebe an Haut und Subkutangewebe, ohne primären Wundverschluss, an Oberarm und Ellenbogen	86.43.11 ↔ Radikale und grossflächige Exzision von Läsion oder Gewebe an Haut und Subkutangewebe, mit plastischer Deckung, am Kopf
86.41.15 ↔ Radikale und grossflächige Exzision von Läsion oder Gewebe an Haut und Subkutangewebe, ohne primären Wundverschluss, an Unterarm	86.43.12 ↔ Radikale und grossflächige Exzision von Läsion oder Gewebe an Haut und Subkutangewebe, mit plastischer Deckung, am Hals
86.41.16 ↔ Radikale und grossflächige Exzision von Läsion oder Gewebe an Haut und Subkutangewebe, ohne primären Wundverschluss, an der Hand	86.43.13 ↔ Radikale und grossflächige Exzision von Läsion oder Gewebe an Haut und Subkutangewebe, mit plastischer Deckung, an Schulter und Axilla
86.41.17 ↔ Radikale und grossflächige Exzision von Läsion oder Gewebe an Haut und Subkutangewebe, ohne primären Wundverschluss, an Brustwand und Rücken	86.43.14 ↔ Radikale und grossflächige Exzision von Läsion oder Gewebe an Haut und Subkutangewebe, mit plastischer Deckung, an Oberarm und Ellenbogen
86.41.18 ↔ Radikale und grossflächige Exzision von Läsion oder Gewebe an Haut und Subkutangewebe, ohne primären Wundverschluss, an Bauchregion und Leiste	86.43.15 ↔ Radikale und grossflächige Exzision von Läsion oder Gewebe an Haut und Subkutangewebe, mit plastischer Deckung, an Unterarm
86.41.1A ↔ Radikale und grossflächige Exzision von Läsion oder Gewebe an Haut und Subkutangewebe, ohne primären Wundverschluss, am Gesäss	86.43.16 ↔ Radikale und grossflächige Exzision von Läsion oder Gewebe an Haut und Subkutangewebe, mit plastischer Deckung, an der Hand
86.41.1B ↔ Radikale und grossflächige Exzision von Läsion oder Gewebe an Haut und Subkutangewebe, ohne primären Wundverschluss, an Oberschenkel und Knie	86.43.17 ↔ Radikale und grossflächige Exzision von Läsion oder Gewebe an Haut und Subkutangewebe, mit plastischer Deckung, an Brustwand und Rücken
86.41.1C ↔ Radikale und grossflächige Exzision von Läsion oder Gewebe an Haut und Subkutangewebe, ohne primären Wundverschluss, an Unterschenkel	86.43.18 ↔ Radikale und grossflächige Exzision von Läsion oder Gewebe an Haut und Subkutangewebe, mit plastischer Deckung, an Bauchregion und Leiste
86.41.1D ↔ Radikale und grossflächige Exzision von Läsion oder Gewebe an Haut und Subkutangewebe, ohne primären Wundverschluss, am Fuss	86.43.1A ↔ Radikale und grossflächige Exzision von Läsion oder Gewebe an Haut und Subkutangewebe, mit plastischer Deckung, am Gesäss
86.42.11 ↔ Radikale und grossflächige Exzision von Läsion oder Gewebe an Haut und Subkutangewebe, mit primärem Wundverschluss, am Kopf	86.43.1B ↔ Radikale und grossflächige Exzision von Läsion oder Gewebe an Haut und Subkutangewebe, mit plastischer Deckung, an Oberschenkel und Knie
86.42.12 ↔ Radikale und grossflächige Exzision von Läsion oder Gewebe an Haut und Subkutangewebe, mit primärem Wundverschluss, am Hals	86.43.1C ↔ Radikale und grossflächige Exzision von Läsion oder Gewebe an Haut und Subkutangewebe, mit plastischer Deckung, an Unterschenkel
86.42.13 ↔ Radikale und grossflächige Exzision von Läsion oder Gewebe an Haut und Subkutangewebe, mit primärem Wundverschluss, an Schulter und Axilla	86.43.1D ↔ Radikale und grossflächige Exzision von Läsion oder Gewebe an Haut und Subkutangewebe, mit plastischer Deckung, am Fuss
86.42.14 ↔ Radikale und grossflächige Exzision von Läsion oder Gewebe an Haut und Subkutangewebe, mit primärem Wundverschluss, an Oberarm und Ellenbogen	86.81 ↔ Straffungsoperation am Gesicht
86.42.15 ↔ Radikale und grossflächige Exzision von Läsion oder Gewebe an Haut und Subkutangewebe, mit primärem Wundverschluss, an Unterarm	86.82 ↔ Rhytidektomie am Gesicht
86.42.16 ↔ Radikale und grossflächige Exzision von Läsion oder Gewebe an Haut und Subkutangewebe, mit primärem Wundverschluss, an der Hand	86.83.11 ↔ Gewebereduktionsplastik an Kopf und Hals
86.42.17 ↔ Radikale und grossflächige Exzision von Läsion oder Gewebe an Haut und Subkutangewebe, mit primärem Wundverschluss, an Brustwand und Rücken	86.83.12 ↔ Gewebereduktionsplastik an Schulter und Oberarm
86.42.18 ↔ Radikale und grossflächige Exzision von Läsion oder Gewebe an Haut und Subkutangewebe, mit primärem Wundverschluss, an Bauchregion und Leiste	86.83.13 ↔ Gewebereduktionsplastik an Unterarm
86.42.1A ↔ Radikale und grossflächige Exzision von Läsion oder Gewebe an Haut und Subkutangewebe, mit primärem Wundverschluss, am Gesäss	86.83.14 ↔ Gewebereduktionsplastik an Hand
86.42.1B ↔ Radikale und grossflächige Exzision von Läsion oder Gewebe an Haut und Subkutangewebe, mit primärem Wundverschluss, an Oberschenkel und Knie	86.83.1A ↔ Gewebereduktionsplastik am Bauch
	86.83.1B ↔ Gewebereduktionsplastik an Rücken oder Flanke
	86.83.1C ↔ Gewebereduktionsplastik gleichzeitig Bauch, Flanke sowie Rücken
	86.83.1D ↔ Gewebereduktionsplastik an der Leisten- und Genitalregion
	86.83.1E ↔ Gewebereduktionsplastik am Gesäss
	86.83.1F ↔ Gewebereduktionsplastik an Oberschenkel
	86.83.1G ↔ Gewebereduktionsplastik an Unterschenkel und Fuss
	86.93.09 ↔ Einsetzen eines Gewebeexpanders, sonstige
	86.93.21 ↔ Einsetzen eines Gewebeexpanders am Kopf
	86.93.26 ↔ Einsetzen eines Gewebeexpanders an der Hand
	86.93.2D ↔ Einsetzen eines Gewebeexpanders am Fuss
	86.93.2E ↔ Einsetzen eines Gewebeexpanders an anderer Lokalisation
	92.28.00 ↔ Injektion, Instillation oder orale Gabe von Radioisotopen, n.n.bez.
	92.28.09 ↔ Injektion, Instillation oder orale Gabe von Radioisotopen, sonstige
	92.28.11 ↔ Therapie mit offenen Radionukliden bei Knochenmetastasen
	92.28.14 ↔ Instillation von offenen Radionukliden in Gelenke

92.28.24 ↔	Selektive intravaskuläre Radiochemoembolisation mit I-131-Lipiodol	92.52.27 ↔	Hochvoltstrahlentherapie, hochkomplex mit online-adaptiver Strahlentherapie [intrafraktionelle Plananpassung]
92.28.25 ↔	Selektive intravaskuläre Radionuklidtherapie [SIRT] durch Embolisation von Yttrium-90-markierten Mikrosphären	92.52.29 ↔	Hochvoltstrahlentherapie (Photonen oder Elektronen), sonstige
92.28.26 ↔	Selektive intravaskuläre Radionuklidtherapie [SIRT] durch Embolisation von Holmium-166 markierten Mikrosphären	92.52.2A ↔	Hochvoltstrahlentherapie, Ganzkörperbestrahlung
92.28.33 ↔	Endovaskuläre Brachytherapie mit Rhenium-188	92.52.2B ↔	Hochvoltstrahlentherapie mit Elektronen, Ganzhautbestrahlung
92.28.41 ↔	Radiojodtherapie bis 1,2 GBq I-131, ohne Gabe von rekombinantem Thyreotropin [rh-TSH]	92.53.00 ↔	Stereotaktische Strahlentherapie, n.n.bez.
92.28.42 ↔	Radiojodtherapie bis 1,2 GBq I-131, mit Gabe von rekombinantem Thyreotropin [rh-TSH]	92.53.09 ↔	Stereotaktische Strahlentherapie, sonstige
92.28.43 ↔	Radiojodtherapie über 1,2 bis unter 5 GBq I-131, ohne Gabe von rekombinantem Thyreotropin [rh-TSH]	92.53.10 ↔	Stereotaktische Beschleunigertherapie, zerebral, n.n.bez.
92.28.44 ↔	Radiojodtherapie über 1,2 bis unter 5 GBq I-131, mit Gabe von rekombinantem Thyreotropin [rh-TSH]	92.53.11 ↔	Stereotaktische Beschleunigertherapie, zerebral, einzeitig, einfach
92.28.45 ↔	Radiojodtherapie mit 5 und mehr GBq I-131, ohne Gabe von rekombinantem Thyreotropin [rh-TSH]	92.53.12 ↔	Stereotaktische Beschleunigertherapie, zerebral, einzeitig, komplex
92.28.46 ↔	Radiojodtherapie mit 5 und mehr GBq I-131, mit Gabe von rekombinantem Thyreotropin [rh-TSH]	92.53.13 ↔	Stereotaktische Beschleunigertherapie, zerebral, fraktioniert, einfach
92.28.51 ↔	Radioimmuntherapie mit 90Y-Ibritumomab-Tiuxetan, parenteral	92.53.14 ↔	Stereotaktische Beschleunigertherapie, zerebral, fraktioniert, komplex
92.28.52 ↔	Radioimmuntherapie mit Jod 131 [I-131] Tositumomab, parenteral	92.53.19 ↔	Stereotaktische Beschleunigertherapie, zerebral, sonstige
92.28.53 ↔	Radioimmuntherapie mit sonstigen Antikörpern, parenteral	92.53.20 ↔	Stereotaktische Beschleunigertherapie, extrazerebral, n.n.bez.
92.28.64 ↔	Radiorezeptortherapie mit dem DOTA-konjugierten Somatostatin-Analagon TOC [Octreotide]	92.53.21 ↔	Stereotaktische Beschleunigertherapie, extrazerebral, einzeitig, einfach
92.28.65 ↔	Radiorezeptortherapie mit dem DOTA-konjugierten Somatostatin-Analagon TATE [Octreotate]	92.53.22 ↔	Stereotaktische Beschleunigertherapie, extrazerebral, einzeitig, komplex
92.28.66 ↔	Radiorezeptortherapie mit Somatostatin-Antagonisten	92.53.23 ↔	Stereotaktische Beschleunigertherapie, extrazerebral, fraktioniert, einfach
92.28.69 ↔	Radiotherapie mit kleinen Molekülen, sonstige	92.53.24 ↔	Stereotaktische Beschleunigertherapie, extrazerebral, fraktioniert, komplex
92.28.6A ↔	Radiorezeptortherapie mit 177Lu-PSMA-617	92.53.29 ↔	Stereotaktische Beschleunigertherapie, extrazerebral, sonstige
92.28.6B ↔	Radiorezeptortherapie mit 177Lu-PSMA I&T [177Lu-ITG-PSMA-1]	92.53.32 ↔	Stereotaktische Beschleunigertherapie, mit dem Gamma-Knife
92.28.6C ↔	Radiorezeptortherapie mit sonstigen PSMA-Liganden	92.53.39 ↔	Stereotaktische Strahlentherapie, spezifische Verfahren, sonstige
92.28.71 ↔	Gabe von Jod-131-MIBG [Metajodbenzylguanidin] parenteral	92.54.00 ↔	Partikeltherapie, n.n.bez.
92.52.00 ↔	Röntgen- und Hochvoltstrahlentherapie, n.n.bez.	92.54.31 ↔	Kohlenstoff-Ionen-Therapie, 1 bis 2 Bestrahlungsfelder
92.52.09 ↔	Röntgen- und Hochvoltstrahlentherapie, sonstige	92.54.32 ↔	Kohlenstoff-Ionen-Therapie, 3 und mehr Bestrahlungsfelder
92.52.11 ↔	Röntgentherapie	92.54.91 ↔	Partikeltherapie, sonstige, 1 bis 2 Bestrahlungsfelder
92.52.20 ↔	Hochvoltstrahlentherapie (Photonen oder Elektronen), n.n.bez.	92.54.92 ↔	Partikeltherapie, sonstige, 3 und mehr Bestrahlungsfelder
92.52.21 ↔	Hochvoltstrahlentherapie, 3D-geplant, mit bildgestützter Einstellung [IGRT, Image-Guided-Radiotherapie]	92.55.00 ↔	Brachytherapie und Kontakttherapie, n.n.bez.
92.52.22 ↔	Hochvoltstrahlentherapie, 3D-geplant, ohne bildgestützte Einstellung	92.55.09 ↔	Brachytherapie und Kontakttherapie, sonstige
92.52.23 ↔	Hochvoltstrahlentherapie, intensitätsmoduliert [IMRT, intensitätsmodulierte Radiotherapie], mit bildgestützter Einstellung [IGRT, Image-Guided-Radiotherapie], mit intrafraktioneller Positionskontrolle vor der eigentlichen Bestrahlung [guided RT, guided Radiotherapie]	92.55.11 ↔	Brachytherapie, intravaginal (intrakavitär), Standardapplikator
92.52.24 ↔	Hochvoltstrahlentherapie, intensitätsmoduliert [IMRT, intensitätsmodulierte Radiotherapie], mit bildgestützter Einstellung [IGRT, Image-Guided-Radiotherapie], ohne intrafraktionelle Positionskontrolle	92.55.12 ↔	Brachytherapie, intravaginal (intrakavitär), speziell angefertigter Applikator
92.52.25 ↔	Hochvoltstrahlentherapie, intensitätsmoduliert [IMRT, intensitätsmodulierte Radiotherapie], ohne bildgestützte Einstellung, ohne intrafraktionelle Positionskontrolle	92.55.13 ↔	Brachytherapie, intrauterin (intrakavitär), Standardapplikator
92.52.26 ↔	Hochvoltstrahlentherapie, hochkomplex, mit intrafraktioneller Real-Time-Kontrolle während der Bestrahlung	92.55.14 ↔	Brachytherapie, intrauterin (intrakavitär), speziell angefertigter Applikator
		92.55.15 ↔	Brachytherapie, intravaginal sowie intrauterin kombiniert (intrakavitär), Standardapplikator
		92.55.16 ↔	Brachytherapie, intravaginal sowie intrauterin kombiniert (intrakavitär), speziell angefertigter Applikator
		92.55.21 ↔	Brachytherapie, intrakavitär, Standardapplikator
		92.55.22 ↔	Brachytherapie, intrakavitär, speziell angefertigter Applikator
		92.55.29 ↔	Brachytherapie, intrakavitär, sonstige
		92.55.31 ↔	Brachytherapie, intraluminal, Standardapplikator
		92.55.32 ↔	Brachytherapie, intraluminal, speziell angefertigter Applikator
		92.55.39 ↔	Brachytherapie, intraluminal, sonstige
		92.55.41 ↔	Brachytherapie, interstitiell, entfernbare Strahler, niedrige Dosisleistung

92.55.42 ↔	Brachytherapie, interstitiell, entfernbare Strahler, gepulste Dosisleistung	92.55.61 ↔	Anzahl Metallstäbchen mit radioaktivem Strahler [Seeds], 1 bis 19
92.55.43 ↔	Brachytherapie, interstitiell, entfernbare Strahler, hohe Dosisleistung	92.55.62 ↔	Anzahl Metallstäbchen mit radioaktivem Strahler [Seeds], 20 bis 39
92.55.44 ↔	Brachytherapie, interstitiell, permanente Strahler	92.55.63 ↔	Anzahl Metallstäbchen mit radioaktivem Strahler [Seeds], 40 bis 59
92.55.49 ↔	Brachytherapie, interstitiell, sonstige	92.55.64 ↔	Anzahl Metallstäbchen mit radioaktivem Strahler [Seeds], 60 bis 79
92.55.50 ↔	Kontakttherapie, n.n.bez.	92.55.65 ↔	Anzahl Metallstäbchen mit radioaktivem Strahler [Seeds], 80 und mehr
92.55.51 ↔	Kontakttherapie, auf der Körperoberfläche, mit Standardapplikator	92.56.09 ↔	Intraoperative Strahlentherapie, sonstige
92.55.52 ↔	Kontakttherapie, auf der Körperoberfläche, mit speziell angefertigtem Applikator	92.56.11 ↔	Intraoperative Röntgentherapie
92.55.53 ↔	Kontakttherapie, auf der Körperoberfläche, mit radioaktiver Moulage	92.56.21 ↔	Intraoperative Hochvoltstrahlentherapie
92.55.54 ↔	Kontakttherapie in der Orbita	92.56.31 ↔	Intraoperative Brachytherapie
92.55.59 ↔	Kontakttherapie, sonstige		

ADRG D13**Tonsillektomie oder Adenektomie ausser bei bösartiger Neubildung**

Prozedur in Tabelle D13-1

DRG D13A**Tonsillektomie oder Adenektomie ausser bei bösartiger Neubildung mit mehrzeitigem Eingriff**

Mindestens zwei Behandlungen, die mindestens einen Tag auseinander liegen in [mindestens zwei Prozeduren in Tabelle D13-1]

DRG D13B**Blutstillung nach Tonsillektomie oder Adenektomie oder Tonsillektomie bei Abzess, ausser bei bösartiger Neubildung, Alter < 16 Jahre**

Prozedur in Tabelle D13-2 oder Alter < 16 Jahre

DRG D13C**Tonsillektomie oder Adenektomie ausser bei bösartiger Neubildung, Alter > 15 Jahre****Prozedur D13-1**

28.0 ↔	Inzision und Drainage an Tonsillen und peritonsillären Strukturen	28.5X.10 ↔	Exzision der Zungengrundtonsille, transoral
28.2X.00 ↔	Tonsillektomie ohne Adenoidektomie, n.n.bez.	28.5X.11 ↔	Exzision der Zungengrundtonsille, durch Pharyngotomie
28.2X.10 ↔	Partielle Resektion der Tonsille [Tonsillotomie] ohne Adenoidektomie	28.5X.99 ↔	Exzision der Zungengrundtonsille, sonstige
28.2X.11 ↔	Totale Tonsillektomie ohne Adenoidektomie	28.6 ↔	Adenoidektomie ohne Tonsillektomie
28.2X.12 ↔	Abszessstonsillektomie	28.7X.00 ↔	Blutstillung nach Tonsillektomie und Adenoidektomie, n.n.bez.
28.2X.99 ↔	Tonsillektomie ohne Adenoidektomie, sonstige	28.7X.10 ↔	Blutstillung nach Tonsillektomie
28.3X.00 ↔	Tonsillektomie mit Adenoidektomie, n.n.bez.	28.7X.11 ↔	Blutstillung nach Adenoidektomie
28.3X.10 ↔	Partielle Resektion der Tonsille [Tonsillotomie] mit Adenoidektomie	28.7X.99 ↔	Blutstillung nach Tonsillektomie und Adenoidektomie, sonstige
28.3X.11 ↔	Totale Tonsillektomie mit Adenoidektomie	28.91 ↔	Entfernen eines Fremdkörpers von Tonsillen und Adenoiden durch Inzision
28.3X.12 ↔	Abszessstonsillektomie mit Adenoidektomie	28.92 ↔	Exzision einer Läsion an Tonsillen und Adenoiden
28.3X.99 ↔	Tonsillektomie mit Adenoidektomie, sonstige	28.99 ↔	Sonstige Operationen an Tonsillen und Adenoiden, sonstige
28.4 ↔	Exzision eines Tonsillenrestes		
28.5X.00 ↔	Exzision der Zungengrundtonsille, n.n.bez.		

Prozedur D13-2

28.2X.12 ↔	Abszessstonsillektomie	28.7X.11 ↔	Blutstillung nach Adenoidektomie
28.7X.00 ↔	Blutstillung nach Tonsillektomie und Adenoidektomie, n.n.bez.	28.7X.99 ↔	Blutstillung nach Tonsillektomie und Adenoidektomie, sonstige
28.7X.10 ↔	Blutstillung nach Tonsillektomie		

ADRГ D15**Tracheostomie oder Bestrahlung bei multiresistentem Erreger oder IMC
Komplexbehandlung > 196/184 Aufwandspunkte**

Prozedur in Tabelle D15-1 oder (Prozedur in Tabelle D15-2 und Prozedur in Tabelle D15-3) oder mindestens eine Prozedur in Tabelle D15-4

DRГ D15A**Tracheostomie oder Bestrahlung und multiresistenter Erreger, mit äusserst
schweren CC oder IMC Komplexbehandlung > 196/184 Aufwandspunkte und
komplexer OR-Prozedur**

PCCL > 3

DRГ D15B**Tracheostomie oder Bestrahlung bei multiresistentem Erreger oder IMC
Komplexbehandlung > 196/184 Aufwandspunkte****Prozedur D15-1**

31.1 ‡↔	Temporäre Tracheostomie	31.29 ‡↔	Permanente Tracheostomie, sonstige
31.21 ‡↔	Mediastinale Tracheostomie	31.79.10 ‡↔	Erweiterungsplastik eines Tracheostoma

Prozedur D15-2

92.28.00 ↔	Injektion, Instillation oder orale Gabe von Radioisotopen, n.n.bez.	92.28.6C ↔	Radiorezeptortherapie mit sonstigen PSMA-Liganden
92.28.09 ↔	Injektion, Instillation oder orale Gabe von Radioisotopen, sonstige	92.28.71 ↔	Gabe von Jod-131-MIBG [Metajodbenzylguanidin] parenteral
92.28.11 ↔	Therapie mit offenen Radionukliden bei Knochenmetastasen	92.52.00 ↔	Röntgen- und Hochvoltstrahlentherapie, n.n.bez.
92.28.14 ↔	Instillation von offenen Radionukliden in Gelenke	92.52.09 ↔	Röntgen- und Hochvoltstrahlentherapie, sonstige Röntgentherapie
92.28.24 ↔	Selektive intravaskuläre Radiochemoembolisation mit I-131-Lipiodol	92.52.20 ↔	Hochvoltstrahlentherapie (Photonen oder Elektronen), n.n.bez.
92.28.25 ↔	Selektive intravaskuläre Radionuklidtherapie [SIRT] durch Embolisation von Yttrium-90-markierten Mikrosphären	92.52.21 ↔	Hochvoltstrahlentherapie, 3D-geplant, mit bildgestützter Einstellung [IGRT, Image-Guided-Radiotherapie]
92.28.26 ↔	Selektive intravaskuläre Radionuklidtherapie [SIRT] durch Embolisation von Holmium-166 markierten Mikrosphären	92.52.22 ↔	Hochvoltstrahlentherapie, 3D-geplant, ohne bildgestützte Einstellung
92.28.33 ↔	Endovaskuläre Brachytherapie mit Rhenium-188	92.52.23 ↔	Hochvoltstrahlentherapie, intensitätsmoduliert [IMRT, intensitätsmodulierte Radiotherapie], mit bildgestützter Einstellung [IGRT, Image-Guided-Radiotherapie], mit intrafraktioneller Positionskontrolle vor der eigentlichen Bestrahlung [guided RT, guided Radiotherapie]
92.28.41 ↔	Radiojodtherapie bis 1,2 GBq I-131, ohne Gabe von rekombinantem Thyreotropin [rh-TSH]	92.52.24 ↔	Hochvoltstrahlentherapie, intensitätsmoduliert [IMRT, intensitätsmodulierte Radiotherapie], mit bildgestützter Einstellung [IGRT, Image-Guided-Radiotherapie], ohne intrafraktionelle Positionskontrolle
92.28.42 ↔	Radiojodtherapie bis 1,2 GBq I-131, mit Gabe von rekombinantem Thyreotropin [rh-TSH]	92.52.25 ↔	Hochvoltstrahlentherapie, intensitätsmoduliert [IMRT, intensitätsmodulierte Radiotherapie], ohne bildgestützte Einstellung, ohne intrafraktionelle Positionskontrolle
92.28.43 ↔	Radiojodtherapie über 1,2 bis unter 5 GBq I-131, ohne Gabe von rekombinantem Thyreotropin [rh-TSH]	92.52.26 ↔	Hochvoltstrahlentherapie, hochkomplex, mit intrafraktioneller Real-Time-Kontrolle während der Bestrahlung
92.28.44 ↔	Radiojodtherapie über 1,2 bis unter 5 GBq I-131, mit Gabe von rekombinantem Thyreotropin [rh-TSH]	92.52.27 ↔	Hochvoltstrahlentherapie, hochkomplex mit online-adaptiver Strahlentherapie [intrafraktionelle Plananpassung]
92.28.45 ↔	Radiojodtherapie mit 5 und mehr GBq I-131, ohne Gabe von rekombinantem Thyreotropin [rh-TSH]	92.52.29 ↔	Hochvoltstrahlentherapie (Photonen oder Elektronen), sonstige
92.28.46 ↔	Radiojodtherapie mit 5 und mehr GBq I-131, mit Gabe von rekombinantem Thyreotropin [rh-TSH]	92.52.2A ↔	Hochvoltstrahlentherapie, Ganzkörperbestrahlung
92.28.51 ↔	Radioimmuntherapie mit 90Y-lbritumomab-Tiuxetan, parenteral	92.52.2B ↔	Hochvoltstrahlentherapie mit Elektronen, Ganzhautbestrahlung
92.28.52 ↔	Radioimmuntherapie mit Jod 131 [I-131] Tositumomab, parenteral	92.53.00 ↔	Stereotaktische Strahlentherapie, n.n.bez.
92.28.53 ↔	Radioimmuntherapie mit sonstigen Antikörpern, parenteral	92.53.09 ↔	Stereotaktische Strahlentherapie, sonstige
92.28.64 ↔	Radiorezeptortherapie mit dem DOTA-konjugierten Somatostatin-Analagon TOC [Octreotide]	92.53.10 ↔	Stereotaktische Beschleunigertherapie, zerebral, n.n.bez.
92.28.65 ↔	Radiorezeptortherapie mit dem DOTA-konjugierten Somatostatin-Analagon TATE [Octreotate]		
92.28.66 ↔	Radiorezeptortherapie mit Somatostatin-Antagonisten		
92.28.69 ↔	Radiotherapie mit kleinen Molekülen, sonstige		
92.28.6A ↔	Radiorezeptortherapie mit 177Lu-PSMA-617		
92.28.6B ↔	Radiorezeptortherapie mit 177Lu-PSMA I&T [177Lu-ITG-PSMA-1]		

92.53.11 ↔ Stereotaktische Beschleunigertherapie, zerebral, einzeitig, einfach	92.55.15 ↔ Brachytherapie, intravaginal sowie intrauterin kombiniert (intrakavitär), Standardapplikator
92.53.12 ↔ Stereotaktische Beschleunigertherapie, zerebral, einzeitig, komplex	92.55.16 ↔ Brachytherapie, intravaginal sowie intrauterin kombiniert (intrakavitär), speziell angefertigter Applikator
92.53.13 ↔ Stereotaktische Beschleunigertherapie, zerebral, fraktioniert, einfach	92.55.21 ↔ Brachytherapie, intrakavitär, Standardapplikator
92.53.14 ↔ Stereotaktische Beschleunigertherapie, zerebral, fraktioniert, komplex	92.55.22 ↔ Brachytherapie, intrakavitär, speziell angefertigter Applikator
92.53.19 ↔ Stereotaktische Beschleunigertherapie, zerebral, sonstige	92.55.29 ↔ Brachytherapie, intrakavitär, sonstige
92.53.20 ↔ Stereotaktische Beschleunigertherapie, extrazerebral, n.n.bez.	92.55.31 ↔ Brachytherapie, intraluminal, Standardapplikator
92.53.21 ↔ Stereotaktische Beschleunigertherapie, extrazerebral, einzeitig, einfach	92.55.32 ↔ Brachytherapie, intraluminal, speziell angefertigter Applikator
92.53.22 ↔ Stereotaktische Beschleunigertherapie, extrazerebral, einzeitig, komplex	92.55.39 ↔ Brachytherapie, intraluminal, sonstige
92.53.23 ↔ Stereotaktische Beschleunigertherapie, extrazerebral, fraktioniert, einfach	92.55.41 ↔ Brachytherapie, interstitiell, entfernbare Strahler, niedrige Dosisleistung
92.53.24 ↔ Stereotaktische Beschleunigertherapie, extrazerebral, fraktioniert, komplex	92.55.42 ↔ Brachytherapie, interstitiell, entfernbare Strahler, gepulste Dosisleistung
92.53.29 ↔ Stereotaktische Beschleunigertherapie, extrazerebral, sonstige	92.55.43 ↔ Brachytherapie, interstitiell, entfernbare Strahler, hohe Dosisleistung
92.53.32 ↔ Stereotaktische Beschleunigertherapie, mit dem Gamma-Knife	92.55.44 ↔ Brachytherapie, interstitiell, permanente Strahler
92.53.39 ↔ Stereotaktische Strahlentherapie, spezifische Verfahren, sonstige	92.55.49 ↔ Brachytherapie, interstitiell, sonstige
92.54.00 ↔ Partikeltherapie, n.n.bez.	92.55.50 ↔ Kontakttherapie, n.n.bez.
92.54.31 ↔ Kohlenstoff-Ionen-Therapie, 1 bis 2 Bestrahlungsfelder	92.55.51 ↔ Kontakttherapie, auf der Körperoberfläche, mit Standardapplikator
92.54.32 ↔ Kohlenstoff-Ionen-Therapie, 3 und mehr Bestrahlungsfelder	92.55.52 ↔ Kontakttherapie, auf der Körperoberfläche, mit speziell angefertigtem Applikator
92.54.91 ↔ Partikeltherapie, sonstige, 1 bis 2 Bestrahlungsfelder	92.55.53 ↔ Kontakttherapie, auf der Körperoberfläche, mit radioaktiver Moulage
92.54.92 ↔ Partikeltherapie, sonstige, 3 und mehr Bestrahlungsfelder	92.55.54 ↔ Kontakttherapie in der Orbita
92.55.00 ↔ Brachytherapie und Kontakttherapie, n.n.bez.	92.55.59 ↔ Kontakttherapie, sonstige
92.55.09 ↔ Brachytherapie und Kontakttherapie, sonstige	92.55.61 ↔ Anzahl Metallstäbchen mit radioaktivem Strahler [Seeds], 1 bis 19
92.55.11 ↔ Brachytherapie, intravaginal (intrakavitär), Standardapplikator	92.55.62 ↔ Anzahl Metallstäbchen mit radioaktivem Strahler [Seeds], 20 bis 39
92.55.12 ↔ Brachytherapie, intravaginal (intrakavitär), speziell angefertigter Applikator	92.55.63 ↔ Anzahl Metallstäbchen mit radioaktivem Strahler [Seeds], 40 bis 59
92.55.13 ↔ Brachytherapie, intrauterin (intrakavitär), Standardapplikator	92.55.64 ↔ Anzahl Metallstäbchen mit radioaktivem Strahler [Seeds], 60 bis 79
92.55.14 ↔ Brachytherapie, intrauterin (intrakavitär), speziell angefertigter Applikator	92.55.65 ↔ Anzahl Metallstäbchen mit radioaktivem Strahler [Seeds], 80 und mehr
	92.56.09 ↔ Intraoperative Strahlentherapie, sonstige
	92.56.11 ↔ Intraoperative Röntgentherapie
	92.56.21 ↔ Intraoperative Hochvoltstrahlentherapie
	92.56.31 ↔ Intraoperative Brachytherapie

Prozedur D15-3

93.59.51 †↔ Komplexbehandlung bei Besiedlung oder Infektion mit multiresistenten Erregern, mindestens 7 bis 13 Behandlungstage	93.59.53 †↔ Komplexbehandlung bei Besiedlung oder Infektion mit multiresistenten Erregern, 21 und mehr Behandlungstage
93.59.52 †↔ Komplexbehandlung bei Besiedlung oder Infektion mit multiresistenten Erregern, mindestens 14 bis 20 Behandlungstage	

Prozedur D15-4

99.B8.13 †↔ IMC-Komplexbehandlung des Erwachsenen, 185 bis 360 Aufwandspunkte	99.B8.1A †↔ IMC-Komplexbehandlung des Erwachsenen, 1657 bis 1932 Aufwandspunkte
99.B8.14 †↔ IMC-Komplexbehandlung des Erwachsenen, 361 bis 552 Aufwandspunkte	99.B8.1B †↔ IMC-Komplexbehandlung des Erwachsenen, 1933 bis 2208 Aufwandspunkte
99.B8.15 †↔ IMC-Komplexbehandlung des Erwachsenen, 553 bis 828 Aufwandspunkte	99.B8.1C †↔ IMC-Komplexbehandlung des Erwachsenen, 2209 bis 2484 Aufwandspunkte
99.B8.16 †↔ IMC-Komplexbehandlung des Erwachsenen, 829 bis 1104 Aufwandspunkte	99.B8.1D †↔ IMC-Komplexbehandlung des Erwachsenen, 2485 bis 2760 Aufwandspunkte
99.B8.17 †↔ IMC-Komplexbehandlung des Erwachsenen, 1105 bis 1380 Aufwandspunkte	99.B8.1E †↔ IMC-Komplexbehandlung des Erwachsenen, 2761 bis 3220 Aufwandspunkte
99.B8.18 †↔ IMC-Komplexbehandlung des Erwachsenen, 1381 bis 1656 Aufwandspunkte	99.B8.1F †↔ IMC-Komplexbehandlung des Erwachsenen, 3221 bis 3680 Aufwandspunkte

99.B8.1G †↔ IMC-Komplexbehandlung des Erwachsenen, 3681 bis 4600 Aufwandspunkte	99.B8.4P †↔ IMC-Komplexbehandlung im Kindesalter, 11761 bis 13720 Aufwandspunkte
99.B8.1H †↔ IMC-Komplexbehandlung des Erwachsenen, 4601 bis 5520 Aufwandspunkte	99.B8.4Q †↔ IMC-Komplexbehandlung im Kindesalter, 13721 bis 16660 Aufwandspunkte
99.B8.1I †↔ IMC-Komplexbehandlung des Erwachsenen, 5521 bis 7360 Aufwandspunkte	99.B8.4R †↔ IMC-Komplexbehandlung im Kindesalter, 16661 bis 19600 Aufwandspunkte
99.B8.1J †↔ IMC-Komplexbehandlung des Erwachsenen, 7361 bis 9200 Aufwandspunkte	99.B8.4S †↔ IMC-Komplexbehandlung im Kindesalter, 19601 und mehr Aufwandspunkte
99.B8.1K †↔ IMC-Komplexbehandlung des Erwachsenen, 9201 bis 11040 Aufwandspunkte	99.B8.54 †↔ IMC-Komplexbehandlung im Neugeborenenalter, 197 bis 392 Aufwandspunkte
99.B8.1L †↔ IMC-Komplexbehandlung des Erwachsenen, 11041 bis 13800 Aufwandspunkte	99.B8.55 †↔ IMC-Komplexbehandlung im Neugeborenenalter, 393 bis 588 Aufwandspunkte
99.B8.1M †↔ IMC-Komplexbehandlung des Erwachsenen, 13801 bis 16560 Aufwandspunkte	99.B8.56 †↔ IMC-Komplexbehandlung im Neugeborenenalter, 589 bis 784 Aufwandspunkte
99.B8.1N †↔ IMC-Komplexbehandlung des Erwachsenen, 16561 bis 19320 Aufwandspunkte	99.B8.57 †↔ IMC-Komplexbehandlung im Neugeborenenalter, 785 bis 980 Aufwandspunkte
99.B8.1O †↔ IMC-Komplexbehandlung des Erwachsenen, 19321 und mehr Aufwandspunkte	99.B8.58 †↔ IMC-Komplexbehandlung im Neugeborenenalter, 981 bis 1176 Aufwandspunkte
99.B8.44 †↔ IMC-Komplexbehandlung im Kindesalter, 197 bis 392 Aufwandspunkte	99.B8.5A †↔ IMC-Komplexbehandlung im Neugeborenenalter, 1177 bis 1470 Aufwandspunkte
99.B8.45 †↔ IMC-Komplexbehandlung im Kindesalter, 393 bis 588 Aufwandspunkte	99.B8.5B †↔ IMC-Komplexbehandlung im Neugeborenenalter, 1471 bis 1764 Aufwandspunkte
99.B8.46 †↔ IMC-Komplexbehandlung im Kindesalter, 589 bis 784 Aufwandspunkte	99.B8.5C †↔ IMC-Komplexbehandlung im Neugeborenenalter, 1765 bis 2058 Aufwandspunkte
99.B8.47 †↔ IMC-Komplexbehandlung im Kindesalter, 785 bis 980 Aufwandspunkte	99.B8.5D †↔ IMC-Komplexbehandlung im Neugeborenenalter, 2059 bis 2352 Aufwandspunkte
99.B8.48 †↔ IMC-Komplexbehandlung im Kindesalter, 981 bis 1176 Aufwandspunkte	99.B8.5E †↔ IMC-Komplexbehandlung im Neugeborenenalter, 2353 bis 2646 Aufwandspunkte
99.B8.4A †↔ IMC-Komplexbehandlung im Kindesalter, 1177 bis 1470 Aufwandspunkte	99.B8.5F †↔ IMC-Komplexbehandlung im Neugeborenenalter, 2647 bis 2940 Aufwandspunkte
99.B8.4B †↔ IMC-Komplexbehandlung im Kindesalter, 1471 bis 1764 Aufwandspunkte	99.B8.5G †↔ IMC-Komplexbehandlung im Neugeborenenalter, 2941 bis 3430 Aufwandspunkte
99.B8.4C †↔ IMC-Komplexbehandlung im Kindesalter, 1765 bis 2058 Aufwandspunkte	99.B8.5H †↔ IMC-Komplexbehandlung im Neugeborenenalter, 3431 bis 3920 Aufwandspunkte
99.B8.4D †↔ IMC-Komplexbehandlung im Kindesalter, 2059 bis 2352 Aufwandspunkte	99.B8.5I †↔ IMC-Komplexbehandlung im Neugeborenenalter, 3921 bis 4410 Aufwandspunkte
99.B8.4E †↔ IMC-Komplexbehandlung im Kindesalter, 2353 bis 2646 Aufwandspunkte	99.B8.5J †↔ IMC-Komplexbehandlung im Neugeborenenalter, 4411 bis 4900 Aufwandspunkte
99.B8.4F †↔ IMC-Komplexbehandlung im Kindesalter, 2647 bis 2940 Aufwandspunkte	99.B8.5K †↔ IMC-Komplexbehandlung im Neugeborenenalter, 4901 bis 5880 Aufwandspunkte
99.B8.4G †↔ IMC-Komplexbehandlung im Kindesalter, 2941 bis 3430 Aufwandspunkte	99.B8.5L †↔ IMC-Komplexbehandlung im Neugeborenenalter, 5881 bis 6860 Aufwandspunkte
99.B8.4H †↔ IMC-Komplexbehandlung im Kindesalter, 3431 bis 3920 Aufwandspunkte	99.B8.5M †↔ IMC-Komplexbehandlung im Neugeborenenalter, 6861 bis 7840 Aufwandspunkte
99.B8.4I †↔ IMC-Komplexbehandlung im Kindesalter, 3921 bis 4410 Aufwandspunkte	99.B8.5N †↔ IMC-Komplexbehandlung im Neugeborenenalter, 7841 bis 9800 Aufwandspunkte
99.B8.4J †↔ IMC-Komplexbehandlung im Kindesalter, 4411 bis 4900 Aufwandspunkte	99.B8.5O †↔ IMC-Komplexbehandlung im Neugeborenenalter, 9801 bis 11760 Aufwandspunkte
99.B8.4K †↔ IMC-Komplexbehandlung im Kindesalter, 4901 bis 5880 Aufwandspunkte	99.B8.5P †↔ IMC-Komplexbehandlung im Neugeborenenalter, 11761 bis 13720 Aufwandspunkte
99.B8.4L †↔ IMC-Komplexbehandlung im Kindesalter, 5881 bis 6860 Aufwandspunkte	99.B8.5Q †↔ IMC-Komplexbehandlung im Neugeborenenalter, 13721 bis 16660 Aufwandspunkte
99.B8.4M †↔ IMC-Komplexbehandlung im Kindesalter, 6861 bis 7840 Aufwandspunkte	99.B8.5R †↔ IMC-Komplexbehandlung im Neugeborenenalter, 16661 bis 19600 Aufwandspunkte
99.B8.4N †↔ IMC-Komplexbehandlung im Kindesalter, 7841 bis 9800 Aufwandspunkte	99.B8.5S †↔ IMC-Komplexbehandlung im Neugeborenenalter, 19601 und mehr Aufwandspunkte
99.B8.4O †↔ IMC-Komplexbehandlung im Kindesalter, 9801 bis 11760 Aufwandspunkte	

ADRG D16**Materialentfernung an Kiefer und Gesicht**

Prozedur in Tabelle D16-1

DRG D16Z**Materialentfernung an Kiefer und Gesicht****Prozedur D16-1**

76.97 ↔ Entfernen von internem Osteosynthesematerial vom Gesichtsschädelknochen

ADRG D17**Plastische Rekonstruktion der Ohrmuschel**

Prozedur in Tabelle D17-1

DRG D17Z**Plastische Rekonstruktion der Ohrmuschel****Prozedur D17-1**

18.71.00 ↔ Ohrmuschelaufbau, n.n.bez.	18.71.23 ↔ Ohrmuschelaufbau, total mit Knorpeltransplantat
18.71.10 ↔ Ohrmuschelaufbau, partiell, n.n.bez.	18.71.24 ↔ Ohrmuschelaufbau, total mit mikrovaskulärem Lappen
18.71.11 ↔ Ohrmuschelaufbau, partiell mit Gewebeexpander	18.71.29 ↔ Ohrmuschelaufbau, total, sonstige
18.71.12 ↔ Ohrmuschelaufbau, partiell mit Galealappen	18.71.30 ↔ Implantation von alloplastischen Materialien beim Aufbau einer Ohrmuschel
18.71.13 ↔ Ohrmuschelaufbau, partiell mit Knorpeltransplantat	18.71.99 ↔ Ohrmuschelaufbau, sonstige
18.71.14 ↔ Ohrmuschelaufbau, partiell mit mikrovaskulärem Lappen	18.72 ↔ Reinsertion eines amputierten Ohres
18.71.19 ↔ Ohrmuschelaufbau, partiell, sonstige	18.79 ↔ Sonstige plastische Rekonstruktion am äusseren Ohr, sonstige
18.71.20 ↔ Ohrmuschelaufbau, total, n.n.bez.	
18.71.21 ↔ Ohrmuschelaufbau, total mit Gewebeexpander	
18.71.22 ↔ Ohrmuschelaufbau, total mit Galealappen	

ADRG D20**Strahlentherapie bei Krankheiten und Störungen des Ohres, der Nase, des Mundes und des Halses**

Prozedur in Tabelle D20-1

DRG D20Z**Strahlentherapie bei Krankheiten und Störungen des Ohres, der Nase, des Mundes und des Halses****Prozedur D20-1**

92.28.00 ↔ Injektion, Instillation oder orale Gabe von Radioisotopen, n.n.bez.	92.28.46 ↔ Radiojodtherapie mit 5 und mehr GBq I-131, mit Gabe von rekombinantem Thyreotropin [rh-TSH]
92.28.09 ↔ Injektion, Instillation oder orale Gabe von Radioisotopen, sonstige	92.28.51 ↔ Radioimmuntherapie mit 90Y-Ibritumomab-Tiuxetan, parenteral
92.28.11 ↔ Therapie mit offenen Radionukliden bei Knochenmetastasen	92.28.52 ↔ Radioimmuntherapie mit Jod 131 [I-131] Tositumomab, parenteral
92.28.14 ↔ Instillation von offenen Radionukliden in Gelenke	92.28.53 ↔ Radioimmuntherapie mit sonstigen Antikörpern, parenteral
92.28.24 ↔ Selektive intravasculäre Radiochemoembolisation mit I-131-Lipiodol	92.28.64 ↔ Radiorezeptorthherapie mit dem DOTA-konjugierten Somatostatin-Analagon TOC [Octreotide]
92.28.25 ↔ Selektive intravasculäre Radionuklidtherapie [SIRT] durch Embolisation von Yttrium-90-markierten Mikrosphären	92.28.65 ↔ Radiorezeptorthherapie mit dem DOTA-konjugierten Somatostatin-Analagon TATE [Octreotate]
92.28.26 ↔ Selektive intravasculäre Radionuklidtherapie [SIRT] durch Embolisation von Holmium-166 markierten Mikrosphären	92.28.66 ↔ Radiorezeptorthherapie mit Somatostatin-Antagonisten
92.28.33 ↔ Endovasculäre Brachytherapie mit Rhenium-188	92.28.69 ↔ Radiotherapie mit kleinen Molekülen, sonstige
92.28.41 ↔ Radiojodtherapie bis 1,2 GBq I-131, ohne Gabe von rekombinantem Thyreotropin [rh-TSH]	92.28.6A ↔ Radiorezeptorthherapie mit 177Lu-PSMA-617
92.28.42 ↔ Radiojodtherapie bis 1,2 GBq I-131, mit Gabe von rekombinantem Thyreotropin [rh-TSH]	92.28.6B ↔ Radiorezeptorthherapie mit 177Lu-PSMA I&T [177Lu-ITG-PSMA-1]
92.28.43 ↔ Radiojodtherapie über 1,2 bis unter 5 GBq I-131, ohne Gabe von rekombinantem Thyreotropin [rh-TSH]	92.28.6C ↔ Radiorezeptorthherapie mit sonstigen PSMA-Liganden
92.28.44 ↔ Radiojodtherapie über 1,2 bis unter 5 GBq I-131, mit Gabe von rekombinantem Thyreotropin [rh-TSH]	92.28.71 ↔ Gabe von Jod-131-MIBG [Metajodbenzylguanidin] parenteral
92.28.45 ↔ Radiojodtherapie mit 5 und mehr GBq I-131, ohne Gabe von rekombinantem Thyreotropin [rh-TSH]	92.52.00 ↔ Röntgen- und Hochvoltstrahlentherapie, n.n.bez.
	92.52.09 ↔ Röntgen- und Hochvoltstrahlentherapie, sonstige
	92.52.11 ↔ Röntgentherapie
	92.52.20 ↔ Hochvoltstrahlentherapie (Photonen oder Elektronen), n.n.bez.

- 92.52.21 ↔ Hochvoltstrahlentherapie, 3D-geplant, mit bildgestützter Einstellung [IGRT, Image-Guided-Radiotherapie]
- 92.52.22 ↔ Hochvoltstrahlentherapie, 3D-geplant, ohne bildgestützte Einstellung
- 92.52.23 ↔ Hochvoltstrahlentherapie, intensitätsmoduliert [IMRT, intensitätsmodulierte Radiotherapie], mit bildgestützter Einstellung [IGRT, Image-Guided-Radiotherapie], mit intrafraktioneller Positionskontrolle vor der eigentlichen Bestrahlung [guided RT, guided Radiotherapie]
- 92.52.24 ↔ Hochvoltstrahlentherapie, intensitätsmoduliert [IMRT, intensitätsmodulierte Radiotherapie], mit bildgestützter Einstellung [IGRT, Image-Guided-Radiotherapie], ohne intrafraktionelle Positionskontrolle
- 92.52.25 ↔ Hochvoltstrahlentherapie, intensitätsmoduliert [IMRT, intensitätsmodulierte Radiotherapie], ohne bildgestützte Einstellung, ohne intrafraktionelle Positionskontrolle
- 92.52.26 ↔ Hochvoltstrahlentherapie, hochkomplex, mit intrafraktioneller Real-Time-Kontrolle während der Bestrahlung
- 92.52.27 ↔ Hochvoltstrahlentherapie, hochkomplex mit online-adaptiver Strahlentherapie [intrafraktionelle Plananpassung]
- 92.52.29 ↔ Hochvoltstrahlentherapie (Photonen oder Elektronen), sonstige
- 92.52.2A ↔ Hochvoltstrahlentherapie, Ganzkörperbestrahlung
- 92.52.2B ↔ Hochvoltstrahlentherapie mit Elektronen, Ganzhautbestrahlung
- 92.53.00 ↔ Stereotaktische Strahlentherapie, n.n.bez.
- 92.53.09 ↔ Stereotaktische Strahlentherapie, sonstige
- 92.53.10 ↔ Stereotaktische Beschleunigertherapie, zerebral, n.n.bez.
- 92.53.11 ↔ Stereotaktische Beschleunigertherapie, zerebral, einzeitig, einfach
- 92.53.12 ↔ Stereotaktische Beschleunigertherapie, zerebral, einzeitig, komplex
- 92.53.13 ↔ Stereotaktische Beschleunigertherapie, zerebral, fraktioniert, einfach
- 92.53.14 ↔ Stereotaktische Beschleunigertherapie, zerebral, fraktioniert, komplex
- 92.53.19 ↔ Stereotaktische Beschleunigertherapie, zerebral, sonstige
- 92.53.20 ↔ Stereotaktische Beschleunigertherapie, extrazerebral, n.n.bez.
- 92.53.21 ↔ Stereotaktische Beschleunigertherapie, extrazerebral, einzeitig, einfach
- 92.53.22 ↔ Stereotaktische Beschleunigertherapie, extrazerebral, einzeitig, komplex
- 92.53.23 ↔ Stereotaktische Beschleunigertherapie, extrazerebral, fraktioniert, einfach
- 92.53.24 ↔ Stereotaktische Beschleunigertherapie, extrazerebral, fraktioniert, komplex
- 92.53.29 ↔ Stereotaktische Beschleunigertherapie, extrazerebral, sonstige
- 92.53.32 ↔ Stereotaktische Beschleunigertherapie, mit dem Gamma-Knife
- 92.53.39 ↔ Stereotaktische Strahlentherapie, spezifische Verfahren, sonstige
- 92.54.00 ↔ Partikeltherapie, n.n.bez.
- 92.54.31 ↔ Kohlenstoff-Ionen-Therapie, 1 bis 2 Bestrahlungsfelder
- 92.54.32 ↔ Kohlenstoff-Ionen-Therapie, 3 und mehr Bestrahlungsfelder
- 92.54.91 ↔ Partikeltherapie, sonstige, 1 bis 2 Bestrahlungsfelder
- 92.54.92 ↔ Partikeltherapie, sonstige, 3 und mehr Bestrahlungsfelder
- 92.55.00 ↔ Brachytherapie und Kontakttherapie, n.n.bez.
- 92.55.09 ↔ Brachytherapie und Kontakttherapie, sonstige
- 92.55.11 ↔ Brachytherapie, intravaginal (intrakavitär), Standardapplikator
- 92.55.12 ↔ Brachytherapie, intravaginal (intrakavitär), speziell angefertigter Applikator
- 92.55.13 ↔ Brachytherapie, intrauterin (intrakavitär), Standardapplikator
- 92.55.14 ↔ Brachytherapie, intrauterin (intrakavitär), speziell angefertigter Applikator
- 92.55.15 ↔ Brachytherapie, intravaginal sowie intrauterin kombiniert (intrakavitär), Standardapplikator
- 92.55.16 ↔ Brachytherapie, intravaginal sowie intrauterin kombiniert (intrakavitär), speziell angefertigter Applikator
- 92.55.21 ↔ Brachytherapie, intrakavitär, Standardapplikator
- 92.55.22 ↔ Brachytherapie, intrakavitär, speziell angefertigter Applikator
- 92.55.29 ↔ Brachytherapie, intrakavitär, sonstige
- 92.55.31 ↔ Brachytherapie, intraluminal, Standardapplikator
- 92.55.32 ↔ Brachytherapie, intraluminal, speziell angefertigter Applikator
- 92.55.39 ↔ Brachytherapie, intraluminal, sonstige
- 92.55.41 ↔ Brachytherapie, interstitiell, entfernbare Strahler, niedrige Dosisleistung
- 92.55.42 ↔ Brachytherapie, interstitiell, entfernbare Strahler, gepulste Dosisleistung
- 92.55.43 ↔ Brachytherapie, interstitiell, entfernbare Strahler, hohe Dosisleistung
- 92.55.44 ↔ Brachytherapie, interstitiell, permanente Strahler
- 92.55.49 ↔ Brachytherapie, interstitiell, sonstige
- 92.55.50 ↔ Kontakttherapie, n.n.bez.
- 92.55.51 ↔ Kontakttherapie, auf der Körperoberfläche, mit Standardapplikator
- 92.55.52 ↔ Kontakttherapie, auf der Körperoberfläche, mit speziell angefertigtem Applikator
- 92.55.53 ↔ Kontakttherapie, auf der Körperoberfläche, mit radioaktiver Moulage
- 92.55.54 ↔ Kontakttherapie in der Orbita
- 92.55.59 ↔ Kontakttherapie, sonstige
- 92.55.61 ↔ Anzahl Metallstäbchen mit radioaktivem Strahler [Seeds], 1 bis 19
- 92.55.62 ↔ Anzahl Metallstäbchen mit radioaktivem Strahler [Seeds], 20 bis 39
- 92.55.63 ↔ Anzahl Metallstäbchen mit radioaktivem Strahler [Seeds], 40 bis 59
- 92.55.64 ↔ Anzahl Metallstäbchen mit radioaktivem Strahler [Seeds], 60 bis 79
- 92.55.65 ↔ Anzahl Metallstäbchen mit radioaktivem Strahler [Seeds], 80 und mehr
- 92.56.09 ↔ Intraoperative Strahlentherapie, sonstige
- 92.56.11 ↔ Intraoperative Röntgentherapie
- 92.56.21 ↔ Intraoperative Hochvoltstrahlentherapie
- 92.56.31 ↔ Intraoperative Brachytherapie

ADRG D22**Eingriffe an Mundhöhle und Mund ausser bei bösartiger Neubildung**

Prozedur in Tabelle D22-1

DRG D22Z**Eingriffe an Mundhöhle und Mund ausser bei bösartiger Neubildung****Prozedur D22-1**

24.2X.10 ↔	Gingivaplastik mit Transplantat oder Implantat	27.43.99 ↔	Sonstige Exzision von Läsion oder Gewebe an der Lippe, sonstige
24.2X.99 ↔	Gingivaplastik, sonstige	27.44.00 ↔	Radikale Exzision einer Läsion an der Lippe, n.n.bez.
24.4X.00 ↔	Exzision einer Zahnläsion am Kiefer, n.n.bez.	27.44.11 ↔	Radikale Exzision einer Hautläsion der Lippe ohne Transplantation oder Transposition von Haut
24.4X.10 ↔	Exzision einer Zahnläsion am Kiefer mit Eröffnung von Kieferhöhle oder Nasenboden	27.44.20 ↔	Radikale Exzision einer Hautläsion der Lippe mit Transplantation oder Transposition von Haut
24.4X.11 ↔	Exzision einer Zahnläsion am Kiefer mit Nervendarstellung	27.44.99 ↔	Radikale Exzision einer Läsion an der Lippe, sonstige
24.4X.99 ↔	Exzision einer Zahnläsion am Kiefer, sonstige	27.49.00 ↔	Sonstige Exzision in der Mundhöhle, n.n.bez.
24.5X.00 ↔	Alveoloplastik, n.n.bez.	27.49.10 ↔	Exzision an der Wange
24.5X.10 ↔	Alveoloplastik mit Transplantat	27.49.11 ↔	Exzision am Mundboden
24.5X.99 ↔	Alveoloplastik, sonstige	27.49.99 ↔	Sonstige Exzision in der Mundhöhle, sonstige
24.91.10 ↔	Vestibulumplastik	27.54.00 ↔	Plastische Rekonstruktion einer (angeborenen) Lippenspalte, n.n.bez.
24.91.11 ↔	Mundbodensenkung	27.54.99 ↔	Plastische Rekonstruktion einer (angeborenen) Lippenspalte, sonstige
24.91.99 ↔	Extension oder Vertiefung des Sulcus buccolabialis oder lingualis, sonstige	27.55.00 ↔	Vollhauttransplantat an Lippe und Mund, n.n.bez.
25.02 ↔	Offene Biopsie an der Zunge	27.55.10 ↔	Kleinflächiges Vollhauttransplantat an Lippe und Mund
25.1 ↔	Exzision oder Destruktion von Läsion oder Gewebe an der Zunge	27.55.20 ↔	Grossflächiges Vollhauttransplantat an Lippe und Mund
25.59.00 ↔	Sonstige Zungenrekonstruktion und Zungenplastik, n.n.bez.	27.55.99 ↔	Vollhauttransplantat an Lippe und Mund, sonstige
25.59.10 ↔	Plastische Rekonstruktion der Zunge, n.n.bez.	27.58 ↔	Revision eines gestielten oder freien Lappens oder freien Hauttransplantates an Lippe und Mund
25.59.99 ↔	Sonstige Zungenrekonstruktion und Zungenplastik, sonstige	27.59.20 ↔	Kleinflächige Weichteildeckung durch kultivierte Keratinozyten an der Lippe
25.93 ↔	Lösung von Adhäsion an der Zunge	27.59.21 ↔	Grossflächige Weichteildeckung durch kultivierte Keratinozyten an der Lippe
25.94 ↔	Sonstige Glossotomie	27.59.30 ↔	Kleinflächige temporäre Weichteildeckung durch Kombination mehrerer Verfahren an der Lippe
27.1 ↔	Inzision am Gaumen	27.59.31 ↔	Grossflächige temporäre Weichteildeckung durch Kombination mehrerer Verfahren an der Lippe
27.21.20 ↔	Offene Biopsie (mit Inzision) am knöchernen Gaumen	27.59.41 ↔	Sonstige plastische Rekonstruktion an Lippe und Mund mit gestieltem Fernlappen
27.22.20 ↔	Offene Biopsie (mit Inzision) an Uvula und weichem Gaumen	27.59.60 ↔	Einsetzen eines Gewebeexpanders an der Lippe
27.24.20 ↔	Offene Biopsie (mit Inzision) an Wangenschleimhaut, Mundboden und sonstigen Strukturen in der Mundhöhle	27.59.99 ↔	Sonstige plastische Rekonstruktion an Lippe und Mund, sonstige
27.24.99 ↔	Biopsie in der Mundhöhle, an nicht bezeichneter Struktur, sonstige	27.71 ↔	Inzision an der Uvula
27.31.00 ↔	Lokale Exzision oder Destruktion von Läsion oder Gewebe am knöchernen Gaumen, n.n.bez.	27.72 ↔	Exzision an der Uvula
27.31.10 ↔	Lokale Exzision von Läsion oder Gewebe am knöchernen Gaumen	27.79 ↔	Operationen an der Uvula, sonstige
27.31.20 ↔	Partielle Exzision von Läsion oder Gewebe am knöchernen Gaumen	27.99 ↔	Sonstige Operationen an Mundhöhle und Gesicht, sonstige
27.31.30 ↔	Destruktion von Läsion oder Gewebe am knöchernen Gaumen	86.41.11 ↔	Radikale und grossflächige Exzision von Läsion oder Gewebe an Haut und Subkutangewebe, ohne primären Wundverschluss, am Kopf
27.31.99 ↔	Lokale Exzision oder Destruktion von Läsion oder Gewebe am knöchernen Gaumen, sonstige	86.41.12 ↔	Radikale und grossflächige Exzision von Läsion oder Gewebe an Haut und Subkutangewebe, ohne primären Wundverschluss, am Hals
27.32.00 ↔	Ausgedehnte Exzision oder Destruktion von Läsion oder Gewebe am knöchernen Gaumen, n.n.bez.	86.42.11 ↔	Radikale und grossflächige Exzision von Läsion oder Gewebe an Haut und Subkutangewebe, mit primärem Wundverschluss, am Kopf
27.32.10 ↔	Totale transorale Exstirpation von Läsion oder Gewebe am knöchernen Gaumen	86.42.12 ↔	Radikale und grossflächige Exzision von Läsion oder Gewebe an Haut und Subkutangewebe, mit primärem Wundverschluss, am Hals
27.32.11 ↔	Radikale transmandibuläre Exzision [En-bloc-Resektion] von Läsion oder Gewebe am knöchernen Gaumen	86.43.11 ↔	Radikale und grossflächige Exzision von Läsion oder Gewebe an Haut und Subkutangewebe, mit plastischer Deckung, am Kopf
27.32.12 ↔	Radikale transfazial Exzision [En-bloc-Resektion] von Läsion oder Gewebe am knöchernen Gaumen	86.43.12 ↔	Radikale und grossflächige Exzision von Läsion oder Gewebe an Haut und Subkutangewebe, mit plastischer Deckung, am Hals
27.32.99 ↔	Ausgedehnte Exzision oder Destruktion von Läsion oder Gewebe am knöchernen Gaumen, sonstige		
27.42 ↔	Ausgedehnte Exzision einer Läsion an der Lippe		
27.43.00 ↔	Sonstige Exzision von Läsion oder Gewebe an der Lippe, n.n.bez.		
27.43.10 ↔	Sonstige Exzision von Läsion oder Gewebe an der Lippe, lokale Exzision		

- 86.6B.11 ↔ Autologe Spalthauttransplantation, kleinflächig, am Kopf
 86.6B.12 ↔ Autologe Spalthauttransplantation, kleinflächig, am Hals
 86.6B.21 ↔ Autologe Spalthauttransplantation, grossflächig, am Kopf
 86.6B.22 ↔ Autologe Spalthauttransplantation, grossflächig, am Hals
 86.83.11 ↔ Gewebereduktionsplastik an Kopf und Hals

DRG D23**Implantation eines Hörgerätes**

Prozedur in Tabelle D23-1

DRG D23Z**Implantation eines Hörgerätes****Prozedur D23-1**

- 20.95.00 ↔ Implantation eines elektromagnetischen Hörapparates, n.n.bez.
 20.95.10 ↔ Implantation oder Wechsel eines aktiven Hörapparates ohne Unterbrechung der Gehörknöchelchenkette
 20.95.11 ↔ Implantation oder Wechsel eines aktiven Hörapparates mit Unterbrechung der Gehörknöchelchenkette
 20.95.99 ↔ Implantation eines elektromagnetischen Hörapparates, sonstige

DRG D24**Komplexe Hautplastiken und grosse Eingriffe an Kopf und Hals**

Mindestens eine Prozedur in Tabelle D24-1 oder Prozedur in Tabelle D24-2 oder Prozedur in Tabelle D24-3 oder Prozedur in Tabelle D24-4 und Prozedur in Tabelle D24-5

DRG D24A**Komplexe Hautplastiken und grosse Eingriffe an Kopf und Hals mit komplexem oder bestimmtem Eingriff oder radikale Laryngektomie mit Kombinationseingriff oder äusserst schwere CC**

Prozedur in Tabelle D24-2 oder Prozedur in Tabelle D24-6 oder (PCCL > 3 oder (Prozedur in Tabelle D24-7 oder Prozedur in Tabelle D24-8) und Prozedur in Tabelle D24-5 oder Prozedur in Tabelle D24-4 und (Prozedur in Tabelle D24-5 oder Prozedur in Tabelle D24-3) oder Prozedur in Tabelle D24-9) und (Prozedur in Tabelle D24-10)

DRG D24B**Komplexe Hautplastiken und grosse Eingriffe an Kopf und Hals mit Kombinationseingriff oder äusserst schwere CC**

PCCL > 3 oder (Prozedur in Tabelle D24-7 oder Prozedur in Tabelle D24-8) und Prozedur in Tabelle D24-5 oder Prozedur in Tabelle D24-4 und (Prozedur in Tabelle D24-5 oder Prozedur in Tabelle D24-3) oder Prozedur in Tabelle D24-9

DRG D24C**Komplexe Hautplastiken und grosse Eingriffe an Kopf und Hals****Prozedur D24-1**

- 27.32.00 ↔ Ausgedehnte Exzision oder Destruktion von Läsion oder Gewebe am knöchernen Gaumen, n.n.bez.
 27.32.10 ↔ Totale transorale Exstirpation von Läsion oder Gewebe am knöchernen Gaumen
 27.32.11 ↔ Radikale transmandibuläre Exzision [En-bloc-Resektion] von Läsion oder Gewebe am knöchernen Gaumen
 27.32.12 ↔ Radikale transfazial Exzision [En-bloc-Resektion] von Läsion oder Gewebe am knöchernen Gaumen
 27.32.99 ↔ Ausgedehnte Exzision oder Destruktion von Läsion oder Gewebe am knöchernen Gaumen, sonstige
 29.33.11 ↔ Partielle Pharyngektomie, Rekonstruktion mit gestieltem regionalen oder Fernlappen
 29.33.20 ↔ Totale Pharyngektomie, Rekonstruktion mit gestieltem regionalen oder Fernlappen
 30.3X.00 ↔ Vollständige Laryngektomie, n.n.bez.
 30.3X.10 ↔ Vollständige Laryngektomie, ohne Rekonstruktion
 30.3X.11 ↔ Vollständige Laryngektomie, Rekonstruktion mit lokaler Schleimhaut
 30.3X.12 ↔ Vollständige Laryngektomie, Rekonstruktion mit nicht vaskularisiertem Transplantat
 30.3X.13 ↔ Vollständige Laryngektomie, Rekonstruktion mit gestieltem regionalen Lappen
 30.3X.14 ↔ Vollständige Laryngektomie, Rekonstruktion mit gestieltem Fernlappen
 30.3X.15 ↔ Vollständige Laryngektomie, Rekonstruktion mit freiem mikrovaskulär-anastomosierten Transplantat
 30.3X.16 ↔ Vollständige Laryngektomie, Rekonstruktion mit freiem Darmtransplantat
 30.3X.17 ↔ Vollständige Laryngektomie, Rekonstruktion mit Magenhochzug
 30.3X.19 ↔ Vollständige Laryngektomie, sonstige Rekonstruktion
 30.3X.99 ↔ Vollständige Laryngektomie, sonstige
 30.4X.00 ↔ Radikale Laryngektomie, n.n.bez.
 30.4X.10 ↔ Radikale Laryngektomie, mit Pharyngektomie, ohne Rekonstruktion
 30.4X.11 ↔ Radikale Laryngektomie, mit Pharyngektomie, Rekonstruktion mit lokaler Schleimhaut

30.4X.12 ↔	Radikale Laryngektomie, mit Pharyngektomie, Rekonstruktion mit nicht vaskularisiertem Transplantat	76.69.20 ↔	Osteotomie zur Verlagerung des Mittelgesichts in der Le-Fort-II-Ebene mit Distraktion
30.4X.13 ↔	Radikale Laryngektomie, mit Pharyngektomie, Rekonstruktion mit gestieltem regionalen Lappen	76.69.21 ↔	Osteotomie zur Verlagerung des Mittelgesichts in der Le-Fort-II-Ebene, kombiniert mit anderer Osteotomie mit Distraktion
30.4X.14 ↔	Radikale Laryngektomie, mit Pharyngektomie, Rekonstruktion mit gestieltem Lappen	76.69.30 ↔	Osteotomie zur Verlagerung des Mittelgesichts in der Le-Fort-III-Ebene mit Distraktion
30.4X.15 ↔	Radikale Laryngektomie, mit Pharyngektomie, Rekonstruktion mit freiem mikrovasculär-anastomosierten Transplantat	76.69.40 ↔	Osteotomie zur Verlagerung des Mittelgesichts in der Le-Fort-III-Ebene, kombiniert mit Le-Fort-I-Ebene mit Distraktion
30.4X.16 ↔	Radikale Laryngektomie, mit Pharyngektomie, Rekonstruktion mit freiem Darmtransplantat	76.91.11 ↔	Knochentransplantat an Gesichtsschädelknochen, gefässgestielt
30.4X.17 ↔	Radikale Laryngektomie, mit Pharyngektomie, Rekonstruktion mit Magenhochzug	86.7A.31 ↔	Verschiebe-Rotationsplastik, kleinflächig, am Kopf
30.4X.19 ↔	Radikale Laryngektomie, mit Pharyngektomie, sonstige Rekonstruktion	86.7A.3D ↔	Verschiebe-Rotationsplastik, kleinflächig, am Fuss
30.4X.20 ↔	Radikale Laryngektomie, mit Pharyngektomie sowie Schilddrüsenresektion, ohne Rekonstruktion	86.7A.3E ↔	Verschiebe-Rotationsplastik, kleinflächig, an anderer Lokalisation
30.4X.21 ↔	Radikale Laryngektomie, mit Pharyngektomie sowie Schilddrüsenresektion, Rekonstruktion mit lokaler Schleimhaut	86.7A.41 ↔	Verschiebe-Rotationsplastik, grossflächig, am Kopf
30.4X.22 ↔	Radikale Laryngektomie, mit Pharyngektomie sowie Schilddrüsenresektion, Rekonstruktion mit nicht vaskularisiertem Transplantat	86.7A.4D ↔	Verschiebe-Rotationsplastik, grossflächig, am Fuss
30.4X.23 ↔	Radikale Laryngektomie, mit Pharyngektomie sowie Schilddrüsenresektion, Rekonstruktion mit gestieltem regionalen Lappen	86.7A.4E ↔	Verschiebe-Rotationsplastik, grossflächig, an anderer Lokalisation
30.4X.24 ↔	Radikale Laryngektomie, mit Pharyngektomie sowie Schilddrüsenresektion, Rekonstruktion mit gestieltem Lappen	86.7A.51 ↔	Transpositionsplastik (VY), kleinflächig, am Kopf
30.4X.25 ↔	Radikale Laryngektomie, mit Pharyngektomie sowie Schilddrüsenresektion, Rekonstruktion mit freiem mikrovasculär-anastomosierten Transplantat	86.7A.5D ↔	Transpositionsplastik (VY), kleinflächig, am Fuss
30.4X.26 ↔	Radikale Laryngektomie, mit Pharyngektomie sowie Schilddrüsenresektion, Rekonstruktion mit freiem Darmtransplantat	86.7A.5E ↔	Transpositionsplastik (VY), kleinflächig, an anderer Lokalisation
30.4X.27 ↔	Radikale Laryngektomie, mit Pharyngektomie sowie Schilddrüsenresektion, Rekonstruktion mit Magenhochzug	86.7A.61 ↔	Transpositionsplastik (VY), grossflächig, am Kopf
30.4X.29 ↔	Radikale Laryngektomie, mit Pharyngektomie sowie Schilddrüsenresektion, sonstige Rekonstruktion	86.7A.6D ↔	Transpositionsplastik (VY), grossflächig, am Fuss
30.4X.99 ↔	Radikale Laryngektomie, sonstige Rekonstruktion	86.7A.6E ↔	Transpositionsplastik (VY), grossflächig, an anderer Lokalisation
31.75 ↔	Rekonstruktion der Trachea sowie Konstruktion eines künstlichen Larynx	86.7A.71 ↔	Insellappenplastik, kleinflächig, am Kopf
40.43.11 ↔	Selektive (funktionelle) Neck dissection, supraomohyoid (Region I-III)	86.7A.7D ↔	Insellappenplastik, kleinflächig, am Fuss
40.43.12 ↔	Selektive (funktionelle) Neck dissection, lateral (Region II-IV)	86.7A.7E ↔	Insellappenplastik, kleinflächig, an anderer Lokalisation
40.43.13 ↔	Selektive (funktionelle) Neck dissection, anterolateral (Region I-IV)	86.7A.81 ↔	Insellappenplastik, grossflächig, am Kopf
40.43.14 ↔	Selektive (funktionelle) Neck dissection, posterolateral (Region II-V)	86.7A.8D ↔	Insellappenplastik, grossflächig, am Fuss
40.43.15 ↔	Selektive (funktionelle) Neck dissection, zentral (Region VI)	86.7A.8E ↔	Insellappenplastik, grossflächig, an anderer Lokalisation
40.44 ↔	Radikale Neck dissection	86.7B.11 ↔	Gestielte regionale Lappenplastik, am Kopf
40.45 ↔	Erweiterte radikale Neck dissection	86.7B.12 ↔	Gestielte regionale Lappenplastik, am Hals
40.49 ↔	Neck dissection, sonstige	86.7B.13 ↔	Gestielte regionale Lappenplastik, an Schulter und Axilla
42.42.00 ↔	Totale Ösophagektomie, n.n.bez.	86.7B.14 ↔	Gestielte regionale Lappenplastik, an Oberarm und Ellenbogen
42.42.10 ↔	Totale Ösophagektomie, ohne Wiederherstellung der Kontinuität	86.7B.15 ↔	Gestielte regionale Lappenplastik, am Unterarm
42.42.20 ↔	Totale Ösophagektomie, mit Wiederherstellung der Kontinuität, transmediastinal	86.7B.17 ↔	Gestielte regionale Lappenplastik, an Brustwand und Rücken
42.42.21 ↔	Totale Ösophagektomie, mit Wiederherstellung der Kontinuität, thorakoabdominal	86.7B.18 ↔	Gestielte regionale Lappenplastik, an Bauchregion und Leiste
42.42.29 ↔	Totale Ösophagektomie, mit Wiederherstellung der Kontinuität, sonstiger Zugang	86.7B.1A ↔	Gestielte regionale Lappenplastik, am Gesäss
42.42.99 ↔	Totale Ösophagektomie, sonstige	86.7B.1B ↔	Gestielte regionale Lappenplastik, an Oberschenkel und Knie
76.69.10 ↔	Osteotomie zur Verlagerung des Mittelgesichts in der Le-Fort-II- oder Le-Fort-III-Ebene ohne Distraktion	86.7B.1C ↔	Gestielte regionale Lappenplastik, am Unterschenkel
		86.7B.1D ↔	Gestielte regionale Lappenplastik, am Fuss
		86.7C.11 ↔	Gestielte Fernlappenplastik, am Kopf
		86.7C.12 ↔	Gestielte Fernlappenplastik, am Hals
		86.7C.13 ↔	Gestielte Fernlappenplastik, an Schulter und Axilla
		86.7C.14 ↔	Gestielte Fernlappenplastik, an Oberarm und Ellenbogen
		86.7C.15 ↔	Gestielte Fernlappenplastik, am Unterarm
		86.7C.17 ↔	Gestielte Fernlappenplastik, an Brustwand und Rücken
		86.7C.18 ↔	Gestielte Fernlappenplastik, an Bauchregion und Leiste
		86.7C.1A ↔	Gestielte Fernlappenplastik, am Gesäss
		86.7C.1B ↔	Gestielte Fernlappenplastik, an Oberschenkel und Knie
		86.7C.1C ↔	Gestielte Fernlappenplastik, am Unterschenkel
		86.7C.1D ↔	Gestielte Fernlappenplastik, am Fuss

Prozedur D24-10

- | | |
|---|---|
| 30.4X.00 ↔ Radikale Laryngektomie, n.n.bez. | 30.4X.22 ↔ Radikale Laryngektomie, mit Pharyngektomie sowie Schilddrüsenresektion, Rekonstruktion mit nicht vaskularisiertem Transplantat |
| 30.4X.10 ↔ Radikale Laryngektomie, mit Pharyngektomie, ohne Rekonstruktion | 30.4X.23 ↔ Radikale Laryngektomie, mit Pharyngektomie sowie Schilddrüsenresektion, Rekonstruktion mit gestieltem regionalen Lappen |
| 30.4X.11 ↔ Radikale Laryngektomie, mit Pharyngektomie, Rekonstruktion mit lokaler Schleimhaut | 30.4X.24 ↔ Radikale Laryngektomie, mit Pharyngektomie sowie Schilddrüsenresektion, Rekonstruktion mit gestieltem Lappen |
| 30.4X.12 ↔ Radikale Laryngektomie, mit Pharyngektomie, Rekonstruktion mit nicht vaskularisiertem Transplantat | 30.4X.26 ↔ Radikale Laryngektomie, mit Pharyngektomie sowie Schilddrüsenresektion, Rekonstruktion mit freiem Darmtransplantat |
| 30.4X.13 ↔ Radikale Laryngektomie, mit Pharyngektomie, Rekonstruktion mit gestieltem regionalen Lappen | 30.4X.27 ↔ Radikale Laryngektomie, mit Pharyngektomie sowie Schilddrüsenresektion, Rekonstruktion mit Magenhochzug |
| 30.4X.14 ↔ Radikale Laryngektomie, mit Pharyngektomie, Rekonstruktion mit gestieltem Lappen | 30.4X.29 ↔ Radikale Laryngektomie, mit Pharyngektomie sowie Schilddrüsenresektion, sonstige Rekonstruktion |
| 30.4X.16 ↔ Radikale Laryngektomie, mit Pharyngektomie, Rekonstruktion mit freiem Darmtransplantat | 30.4X.99 ↔ Radikale Laryngektomie, sonstige |
| 30.4X.17 ↔ Radikale Laryngektomie, mit Pharyngektomie, Rekonstruktion mit Magenhochzug | |
| 30.4X.19 ↔ Radikale Laryngektomie, mit Pharyngektomie, sonstige Rekonstruktion | |
| 30.4X.20 ↔ Radikale Laryngektomie, mit Pharyngektomie sowie Schilddrüsenresektion, ohne Rekonstruktion | |
| 30.4X.21 ↔ Radikale Laryngektomie, mit Pharyngektomie sowie Schilddrüsenresektion, Rekonstruktion mit lokaler Schleimhaut | |

Prozedur D24-2

- | | |
|---|---|
| 16.98.11 ↔ Rekonstruktion der Orbitawand mit mikrovaskulärem Lappen | 25.4X.34 ↔ Radikale Pelviglossektomie, transoraler Zugang, Rekonstruktion mit freiem mikrovaskulär-anastomosierten Transplantat |
| 18.71.14 ↔ Ohrmuschelaufbau, partiell mit mikrovaskulärem Lappen | 25.4X.44 ↔ Radikale Pelviglossektomie, transmandibulärer Zugang, Rekonstruktion mit freiem mikrovaskulär-anastomosierten Transplantat |
| 18.71.24 ↔ Ohrmuschelaufbau, total mit mikrovaskulärem Lappen | 25.4X.54 ↔ Radikale Pelviglossomandibulektomie, Rekonstruktion mit freiem mikrovaskulär-anastomosierten Transplantat |
| 25.2X.14 ↔ Partielle Glossektomie, transoraler Zugang, Rekonstruktion mit freiem mikrovaskulär-anastomosierten Transplantat | 27.57.10 ↔ Anbringen eines freien mikrovaskulär-anastomosierten Transplantats an Lippe und Mund |
| 25.2X.24 ↔ Partielle Glossektomie, transmandibulärer Zugang, Rekonstruktion mit freiem mikrovaskulär-anastomosierten Transplantat | 27.59.40 ↔ Sonstige plastische Rekonstruktion an Lippe und Mund mit freiem mikrovaskulär-anastomosierten Transplantat |
| 25.2X.34 ↔ Pelviglossektomie, transoraler Zugang, Rekonstruktion mit freiem mikrovaskulär-anastomosierten Transplantat | 29.33.12 ↔ Partielle Pharyngektomie, Rekonstruktion mit freiem mikrovaskulär-anastomosierten Transplantat |
| 25.2X.44 ↔ Pelviglossektomie, transmandibulärer Zugang, Rekonstruktion mit freiem mikrovaskulär-anastomosierten Transplantat | 29.33.21 ↔ Totale Pharyngektomie, Rekonstruktion mit freiem mikrovaskulär-anastomosierten Transplantat, freiem Darmtransplantat oder Magenhochzug |
| 25.2X.54 ↔ Pelviglossomandibulektomie, Rekonstruktion mit freiem mikrovaskulär-anastomosierten Transplantat | 29.4X.12 ↔ Plastische Rekonstruktion am Pharynx, mit mikrovaskulär anastomosiertem Transplantat, Darmtransplantat oder Magenhochzug |
| 25.3X.14 ↔ Vollständige Glossektomie, transoraler Zugang, Rekonstruktion mit freiem mikrovaskulär-anastomosierten Transplantat | 30.3X.15 ↔ Vollständige Laryngektomie, Rekonstruktion mit freiem mikrovaskulär-anastomosierten Transplantat |
| 25.3X.24 ↔ Vollständige Glossektomie, transmandibulärer Zugang, Rekonstruktion mit freiem mikrovaskulär-anastomosierten Transplantat | 30.4X.15 ↔ Radikale Laryngektomie, mit Pharyngektomie, Rekonstruktion mit freiem mikrovaskulär-anastomosierten Transplantat |
| 25.3X.34 ↔ Vollständige Pelviglossektomie, transoraler Zugang, Rekonstruktion mit freiem mikrovaskulär-anastomosierten Transplantat | 30.4X.25 ↔ Radikale Laryngektomie, mit Pharyngektomie sowie Schilddrüsenresektion, Rekonstruktion mit freiem mikrovaskulär-anastomosierten Transplantat |
| 25.3X.44 ↔ Vollständige Pelviglossektomie, transmandibulärer Zugang, Rekonstruktion mit freiem mikrovaskulär-anastomosierten Transplantat | 40.71.11 ↔ Mikrochirurgische lymphovenöse Anastomosierung |
| 25.3X.54 ↔ Vollständige Pelviglossomandibulektomie, Rekonstruktion mit freiem mikrovaskulär-anastomosierten Transplantat | 40.71.21 ↔ Transplantation von Lymphknoten mit mikrovaskulärer Anastomose |
| 25.4X.14 ↔ Radikale Glossektomie, transoraler Zugang, Rekonstruktion mit freiem mikrovaskulär-anastomosierten Transplantat | 40.71.31 ↔ Transplantation von peripheren Lymphgefäßen mit mikrovaskulärer Anastomose |
| 25.4X.24 ↔ Radikale Glossektomie, transmandibulärer Zugang, Rekonstruktion mit freiem mikrovaskulär-anastomosierten Transplantat | 76.31.20 ↔ Partielle Mandibulektomie mit Rekonstruktion mit mikrovaskulär-anastomosiertem Transplantat |
| | 76.39.10 ↔ Partielle Ostektomie an anderen Gesichtsschädelknochen, Rekonstruktion mit mikrovaskulär-anastomosiertem Transplantat |

76.41.10 ↔	Totale Mandibulektomie mit gleichzeitiger Rekonstruktion, Rekonstruktion mit mikrovasculär-anastomosiertem Transplantat	85.K3.09 ↔	Plastische Rekonstruktion an der Mamma mit freiem Haut-Muskel-Lappen mit mikrovasculärer Anastomosierung, sonstige
76.43.10 ↔	Sonstige Rekonstruktion der Mandibula mit mikrovasculär-anastomosiertem Transplantat	85.K3.12 ↔	Mammaplastik mit muskulokutaner Gracilis-Lappenplastik
76.44.10 ↔	Totale Osteotomie an anderen Gesichtsschädelknochen, Rekonstruktion mit mikrovasculär-anastomosiertem Transplantat	85.K4.09 ↔	Plastische Rekonstruktion der Mamma mit freiem Haut-Fett-Lappen mit mikrovasculärer Anastomosierung, sonstige
76.46.10 ↔	Sonstige Rekonstruktion an anderen Gesichtsschädelknochen mit mikrovasculär-anastomosiertem Transplantat	85.K4.11 ↔	Mammaplastik mit Deep inferior epigastric perforator flap [DIEP]
82.72.21 ↔	Transplantation eines sonstigen Lappentransplantates mit mikrovasculärer Anastomosierung aus Muskel oder Faszie an der Hand	85.K4.12 ↔	Mammaplastik mit Superficial inferior epigastric artery flap [SIEA]
83.43.12 ↔	Entnahme eines sonstigen Lappentransplantates mit mikrovasculärer Anastomosierung aus Muskel oder Faszie	85.K4.13 ↔	Mammaplastik mit Superior gluteal artery perforator flap [S-GAP]
83.82.40 ↔	Transplantation eines sonstigen Lappentransplantates mit mikrovasculärer Anastomosierung aus Muskel oder Faszie, Kopf und Hals	85.K4.14 ↔	Mammaplastik mit Inferior gluteal artery perforator flap [I-GAP]
83.82.41 ↔	Transplantation eines sonstigen Lappentransplantates mit mikrovasculärer Anastomosierung aus Muskel oder Faszie, Schulter und Axilla	85.K4.15 ↔	Mammaplastik mit Profunda Artery Perforator Flap [PAP]
83.82.42 ↔	Transplantation eines sonstigen Lappentransplantates mit mikrovasculärer Anastomosierung aus Muskel oder Faszie, Oberarm und Ellenbogen	86.7D.11 ↔	Plastik mit freiem Lappen mit mikrovasculärer Anastomosierung, am Kopf
83.82.43 ↔	Transplantation eines sonstigen Lappentransplantates mit mikrovasculärer Anastomosierung aus Muskel oder Faszie, Unterarm	86.7D.12 ↔	Plastik mit freiem Lappen mit mikrovasculärer Anastomosierung, am Hals
83.82.44 ↔	Transplantation eines sonstigen Lappentransplantates mit mikrovasculärer Anastomosierung aus Muskel oder Faszie, Brustwand, Bauch und Rücken	86.7D.13 ↔	Plastik mit freiem Lappen mit mikrovasculärer Anastomosierung, an Schulter und Axilla
83.82.45 ↔	Transplantation eines sonstigen Lappentransplantates mit mikrovasculärer Anastomosierung aus Muskel oder Faszie, Brustwand, Bauch und Rücken	86.7D.14 ↔	Plastik mit freiem Lappen mit mikrovasculärer Anastomosierung, an Oberarm und Ellenbogen
83.82.46 ↔	Transplantation eines sonstigen Lappentransplantates mit mikrovasculärer Anastomosierung aus Muskel oder Faszie, Leisten- und Genitalregion und Gesäss	86.7D.15 ↔	Plastik mit freiem Lappen mit mikrovasculärer Anastomosierung, am Unterarm
83.82.47 ↔	Transplantation eines sonstigen Lappentransplantates mit mikrovasculärer Anastomosierung aus Muskel oder Faszie, Untere Extremität	86.7D.16 ↔	Plastik mit freiem Lappen mit mikrovasculärer Anastomosierung, an der Hand
		86.7D.17 ↔	Plastik mit freiem Lappen mit mikrovasculärer Anastomosierung, an Brustwand und Rücken
		86.7D.18 ↔	Plastik mit freiem Lappen mit mikrovasculärer Anastomosierung, an Bauchregion und Leiste
		86.7D.1A ↔	Plastik mit freiem Lappen mit mikrovasculärer Anastomosierung, am Gesäss
		86.7D.1B ↔	Plastik mit freiem Lappen mit mikrovasculärer Anastomosierung, an Oberschenkel und Knie
		86.7D.1C ↔	Plastik mit freiem Lappen mit mikrovasculärer Anastomosierung, am Unterschenkel
		86.7D.1D ↔	Plastik mit freiem Lappen mit mikrovasculärer Anastomosierung, am Fuss

Prozedur D24-3

31.1 ‡↔	Temporäre Tracheostomie	31.29 ‡↔	Permanente Tracheostomie, sonstige
31.21 ‡↔	Mediastinale Tracheostomie	31.79.10 ‡↔	Erweiterungsplastik eines Tracheostoma

Prozedur D24-4

02.05.10 ↔	Einsetzen eines CAD-Implantats an Hirnschädel ohne Beteiligung des Gesichtsschädels, einfacher Defekt	02.06.30 ↔	Rekonstruktion von Hirn- sowie Gesichtsschädel, mit einfachem Implantat (Knochenzement, alloplastisches Material)
02.05.11 ↔	Einsetzen eines CAD-Implantats an Hirnschädel ohne Beteiligung des Gesichtsschädels, grosser oder komplexer Defekt	25.2X.00 ↔	Partielle Glossektomie, n.n.bez.
02.05.20 ↔	Einsetzen eines CAD-Implantats an Hirnschädel mit Beteiligung von Orbita, Temporalregion oder frontalem Sinus, bis zu 2 Regionen	25.2X.09 ↔	Partielle Glossektomie, sonstige
02.05.30 ↔	Einsetzen eines CAD-Implantats an Hirnschädel mit Beteiligung multipler Regionen des Gesichtsschädels, ab 3 Regionen	25.2X.10 ↔	Partielle Glossektomie, transoraler Zugang, n.n.bez.
02.06.10 ↔	Frontoorbitale Kranioplastik zur Verlagerung	25.2X.11 ↔	Partielle Glossektomie, transoraler Zugang, ohne Rekonstruktion
		25.2X.12 ↔	Partielle Glossektomie, transoraler Zugang, Rekonstruktion mit lokaler Schleimhaut
		25.2X.13 ↔	Partielle Glossektomie, transoraler Zugang, Rekonstruktion mit myokutanem Lappen

25.2X.14 ↔ Partielle Glossektomie, transoraler Zugang, Rekonstruktion mit freiem mikrovaskulär-anastomosierten Transplantat	25.3X.21 ↔ Vollständige Glossektomie, transmandibulärer Zugang, ohne Rekonstruktion
25.2X.19 ↔ Partielle Glossektomie, transoraler Zugang, mit sonstiger Rekonstruktion	25.3X.22 ↔ Vollständige Glossektomie, transmandibulärer Zugang, Rekonstruktion mit lokaler Schleimhaut
25.2X.20 ↔ Partielle Glossektomie, transmandibulärer Zugang, n.n.bez.	25.3X.23 ↔ Vollständige Glossektomie, transmandibulärer Zugang, Rekonstruktion mit myokutanem Lappen
25.2X.21 ↔ Partielle Glossektomie, transmandibulärer Zugang, ohne Rekonstruktion	25.3X.24 ↔ Vollständige Glossektomie, transmandibulärer Zugang, Rekonstruktion mit freiem mikrovaskulär-anastomosierten Transplantat
25.2X.22 ↔ Partielle Glossektomie, transmandibulärer Zugang, Rekonstruktion mit lokaler Schleimhaut	25.3X.29 ↔ Vollständige Glossektomie, transmandibulärer Zugang, mit sonstiger Rekonstruktion
25.2X.23 ↔ Partielle Glossektomie, transmandibulärer Zugang, Rekonstruktion mit myokutanem Lappen	25.3X.30 ↔ Vollständige Pelviglossektomie, transoraler Zugang, n.n.bez.
25.2X.24 ↔ Partielle Glossektomie, transmandibulärer Zugang, Rekonstruktion mit freiem mikrovaskulär-anastomosierten Transplantat	25.3X.31 ↔ Vollständige Pelviglossektomie, transoraler Zugang, ohne Rekonstruktion
25.2X.29 ↔ Partielle Glossektomie, transmandibulärer Zugang, mit sonstiger Rekonstruktion	25.3X.32 ↔ Vollständige Pelviglossektomie, transoraler Zugang, Rekonstruktion mit lokaler Schleimhaut
25.2X.30 ↔ Pelviglossektomie, transoraler Zugang, n.n.bez.	25.3X.33 ↔ Vollständige Pelviglossektomie, transoraler Zugang, Rekonstruktion mit myokutanem Lappen
25.2X.31 ↔ Pelviglossektomie, transoraler Zugang, ohne Rekonstruktion	25.3X.34 ↔ Vollständige Pelviglossektomie, transoraler Zugang, Rekonstruktion mit freiem mikrovaskulär-anastomosierten Transplantat
25.2X.32 ↔ Pelviglossektomie, transoraler Zugang, Rekonstruktion mit lokaler Schleimhaut	25.3X.39 ↔ Vollständige Pelviglossektomie, transoraler Zugang, mit sonstiger Rekonstruktion
25.2X.33 ↔ Pelviglossektomie, transoraler Zugang, Rekonstruktion mit myokutanem Lappen	25.3X.40 ↔ Vollständige Pelviglossektomie, transmandibulärer Zugang, n.n.bez.
25.2X.34 ↔ Pelviglossektomie, transoraler Zugang, Rekonstruktion mit freiem mikrovaskulär-anastomosierten Transplantat	25.3X.41 ↔ Vollständige Pelviglossektomie, transmandibulärer Zugang, ohne Rekonstruktion
25.2X.39 ↔ Pelviglossektomie, transoraler Zugang, mit sonstiger Rekonstruktion	25.3X.42 ↔ Vollständige Pelviglossektomie, transmandibulärer Zugang, Rekonstruktion mit lokaler Schleimhaut
25.2X.40 ↔ Pelviglossektomie, transmandibulärer Zugang, n.n.bez.	25.3X.43 ↔ Vollständige Pelviglossektomie, transmandibulärer Zugang, Rekonstruktion mit myokutanem Lappen
25.2X.41 ↔ Pelviglossektomie, transmandibulärer Zugang, ohne Rekonstruktion	25.3X.44 ↔ Vollständige Pelviglossektomie, transmandibulärer Zugang, Rekonstruktion mit freiem mikrovaskulär-anastomosierten Transplantat
25.2X.42 ↔ Pelviglossektomie, transmandibulärer Zugang, Rekonstruktion mit lokaler Schleimhaut	25.3X.49 ↔ Vollständige Pelviglossektomie, transmandibulärer Zugang, mit sonstiger Rekonstruktion
25.2X.43 ↔ Pelviglossektomie, transmandibulärer Zugang, Rekonstruktion mit myokutanem Lappen	25.3X.50 ↔ Vollständige Pelviglossomandibulektomie, n.n.bez.
25.2X.44 ↔ Pelviglossektomie, transmandibulärer Zugang, Rekonstruktion mit freiem mikrovaskulär-anastomosierten Transplantat	25.3X.51 ↔ Vollständige Pelviglossomandibulektomie, ohne Rekonstruktion
25.2X.49 ↔ Pelviglossektomie, transmandibulärer Zugang, mit sonstiger Rekonstruktion	25.3X.52 ↔ Vollständige Pelviglossomandibulektomie, Rekonstruktion mit lokaler Schleimhaut
25.2X.50 ↔ Pelviglossomandibulektomie, n.n.bez.	25.3X.53 ↔ Vollständige Pelviglossomandibulektomie, Rekonstruktion mit myokutanem Lappen
25.2X.51 ↔ Pelviglossomandibulektomie, ohne Rekonstruktion	25.3X.54 ↔ Vollständige Pelviglossomandibulektomie, Rekonstruktion mit freiem mikrovaskulär-anastomosierten Transplantat
25.2X.52 ↔ Pelviglossomandibulektomie, Rekonstruktion mit lokaler Schleimhaut	25.3X.59 ↔ Vollständige Pelviglossomandibulektomie, mit sonstiger Rekonstruktion
25.2X.53 ↔ Pelviglossomandibulektomie, Rekonstruktion mit myokutanem Lappen	25.4X.00 ↔ Radikale Glossektomie, n.n.bez.
25.2X.54 ↔ Pelviglossomandibulektomie, Rekonstruktion mit freiem mikrovaskulär-anastomosierten Transplantat	25.4X.10 ↔ Radikale Glossektomie, transoraler Zugang, n.n.bez.
25.2X.59 ↔ Pelviglossomandibulektomie, mit sonstiger Rekonstruktion	25.4X.11 ↔ Radikale Glossektomie, transoraler Zugang, ohne Rekonstruktion
25.3X.00 ↔ Vollständige Glossektomie, n.n.bez.	25.4X.12 ↔ Radikale Glossektomie, transoraler Zugang, Rekonstruktion mit lokaler Schleimhaut
25.3X.09 ↔ Vollständige Glossektomie, sonstige	25.4X.13 ↔ Radikale Glossektomie, transoraler Zugang, Rekonstruktion mit myokutanem Lappen
25.3X.10 ↔ Vollständige Glossektomie, transoraler Zugang, n.n.bez.	25.4X.14 ↔ Radikale Glossektomie, transoraler Zugang, Rekonstruktion mit freiem mikrovaskulär-anastomosierten Transplantat
25.3X.11 ↔ Vollständige Glossektomie, transoraler Zugang, ohne Rekonstruktion	25.4X.19 ↔ Radikale Glossektomie, transoraler Zugang, mit sonstiger Rekonstruktion
25.3X.12 ↔ Vollständige Glossektomie, transoraler Zugang, Rekonstruktion mit lokaler Schleimhaut	25.4X.20 ↔ Radikale Glossektomie, transmandibulärer Zugang, n.n.bez.
25.3X.13 ↔ Vollständige Glossektomie, transoraler Zugang, Rekonstruktion mit myokutanem Lappen	25.4X.21 ↔ Radikale Glossektomie, transmandibulärer Zugang, ohne Rekonstruktion
25.3X.14 ↔ Vollständige Glossektomie, transoraler Zugang, Rekonstruktion mit freiem mikrovaskulär-anastomosierten Transplantat	25.4X.22 ↔ Radikale Glossektomie, transmandibulärer Zugang, Rekonstruktion mit lokaler Schleimhaut
25.3X.19 ↔ Vollständige Glossektomie, transoraler Zugang, mit sonstiger Rekonstruktion	25.4X.23 ↔ Radikale Glossektomie, transmandibulärer Zugang, Rekonstruktion mit myokutanem Lappen
25.3X.20 ↔ Vollständige Glossektomie, transmandibulärer Zugang, n.n.bez.	

- 25.4X.24 ↔ Radikale Glossektomie, transmandibulärer Zugang, Rekonstruktion mit freiem mikrovaskulär-anastomosierten Transplantat
- 25.4X.29 ↔ Radikale Glossektomie, transmandibulärer Zugang, mit sonstiger Rekonstruktion
- 25.4X.30 ↔ Radikale Pelviglossektomie, transoraler Zugang, n.n.bez.
- 25.4X.31 ↔ Radikale Pelviglossektomie, transoraler Zugang, ohne Rekonstruktion
- 25.4X.32 ↔ Radikale Pelviglossektomie, transoraler Zugang, Rekonstruktion mit lokaler Schleimhaut
- 25.4X.33 ↔ Radikale Pelviglossektomie, transoraler Zugang, Rekonstruktion mit myokutanem Lappen
- 25.4X.34 ↔ Radikale Pelviglossektomie, transoraler Zugang, Rekonstruktion mit freiem mikrovaskulär-anastomosierten Transplantat
- 25.4X.39 ↔ Radikale Pelviglossektomie, transoraler Zugang, mit sonstiger Rekonstruktion
- 25.4X.40 ↔ Radikale Pelviglossektomie, transmandibulärer Zugang, n.n.bez.
- 25.4X.41 ↔ Radikale Pelviglossektomie, transmandibulärer Zugang, ohne Rekonstruktion
- 25.4X.42 ↔ Radikale Pelviglossektomie, transmandibulärer Zugang, Rekonstruktion mit lokaler Schleimhaut
- 25.4X.43 ↔ Radikale Pelviglossektomie, transmandibulärer Zugang, Rekonstruktion mit myokutanem Lappen
- 25.4X.44 ↔ Radikale Pelviglossektomie, transmandibulärer Zugang, Rekonstruktion mit freiem mikrovaskulär-anastomosierten Transplantat
- 25.4X.49 ↔ Radikale Pelviglossektomie, transmandibulärer Zugang, mit sonstiger Rekonstruktion
- 25.4X.50 ↔ Radikale Pelviglossomandibulektomie, n.n.bez.
- 25.4X.51 ↔ Radikale Pelviglossomandibulektomie, ohne Rekonstruktion
- 25.4X.52 ↔ Radikale Pelviglossomandibulektomie, Rekonstruktion mit lokaler Schleimhaut
- 25.4X.53 ↔ Radikale Pelviglossomandibulektomie, Rekonstruktion mit myokutanem Lappen
- 25.4X.54 ↔ Radikale Pelviglossomandibulektomie, Rekonstruktion mit freiem mikrovaskulär-anastomosierten Transplantat
- 25.4X.59 ↔ Radikale Pelviglossomandibulektomie, mit sonstiger Rekonstruktion
- 25.4X.99 ↔ Radikale Glossektomie, sonstige
- 76.41.00 ↔ Totale Mandibulektomie mit gleichzeitiger Rekonstruktion, n.n.bez.
- 76.41.99 ↔ Totale Mandibulektomie mit gleichzeitiger Rekonstruktion, sonstige
- 76.43.11 ↔ Einsetzen eines CAD-Implantats an Mandibula, zur plastischen Rekonstruktion eines einfachen Defekts
- 76.43.12 ↔ Einsetzen eines CAD-Implantats an Mandibula, zur plastischen Rekonstruktion eines grossen oder komplexen Defekts
- 76.44.10 ↔ Totale Ostektomie an anderen Gesichtsschädelknochen, Rekonstruktion mit mikrovaskulär-anastomosiertem Transplantat
- 76.44.11 ↔ Totale Ostektomie an anderen Gesichtsschädelknochen, Rekonstruktion mit nicht vaskularisiertem Transplantat
- 76.44.19 ↔ Totale Ostektomie an anderen Gesichtsschädelknochen mit sonstiger Rekonstruktion
- 76.44.99 ↔ Totale Ostektomie an anderen Gesichtsschädelknochen mit gleichzeitiger Rekonstruktion, sonstige
- 76.46.10 ↔ Sonstige Rekonstruktion an anderen Gesichtsschädelknochen mit mikrovaskulär-anastomosiertem Transplantat
- 76.92.20 ↔ Einsetzen von CAD-Implantat an Gesichtsschädel ohne Beteiligung des Hirnschädels, bis zu 2 Regionen
- 76.92.21 ↔ Einsetzen von CAD-Implantat an Gesichtsschädel ohne Beteiligung des Hirnschädels, ab 3 Regionen
- 76.92.30 ↔ Einsetzen eines CAD-Implantats an Maxilla, zur plastischen Rekonstruktion eines einfachen Defekts
- 76.92.31 ↔ Einsetzen eines CAD-Implantats an Maxilla, zur plastischen Rekonstruktion eines grossen oder komplexen Defekts

Prozedur D24-5

- 40.43.11 ↔ Selektive (funktionelle) Neck dissection, supraomohyoid (Region I-III)
- 40.43.12 ↔ Selektive (funktionelle) Neck dissection, lateral (Region II-IV)
- 40.43.13 ↔ Selektive (funktionelle) Neck dissection, anterolateral (Region I-IV)
- 40.43.14 ↔ Selektive (funktionelle) Neck dissection, posterolateral (Region II-V)
- 40.43.15 ↔ Selektive (funktionelle) Neck dissection, zentral (Region VI)
- 40.44 ↔ Radikale Neck dissection
- 40.45 ↔ Erweiterte radikale Neck dissection
- 40.49 ↔ Neck dissection, sonstige

Prozedur D24-6

- 00.9A.61 ‡↔ Verwendung von präoperativ patientenindividuell mittels 3D-Bildgebung gefertigten Implantaten
- 00.9A.62 ‡↔ Verwendung von präoperativ patientenindividuell mittels 3D-Bildgebung angepassten Implantaten
- 00.9A.63 ‡↔ Intraoperative Anwendung von präoperativ mittels 3D-Bildgebung individuell gefertigter Schablonen zur Navigation (beinhaltet: Schnitt, Bohrung, Positionierung)
- 00.9A.64 ‡↔ Verwendung von präoperativ patientenindividuell mittels 3D-Bildgebung sowie 3D-Drucker gefertigte Implantate

Prozedur D24-7

27.57.10 ↔ Anbringen eines freien mikrovaskulär-anastomosierten Transplantats an Lippe und Mund	86.7C.17 ↔ Gestielte Fernlappenplastik, an Brustwand und Rücken
27.57.11 ↔ Anbringen eines gestielten Fernlappens an Lippe und Mund	86.7C.18 ↔ Gestielte Fernlappenplastik, an Bauchregion und Leiste
86.7A.41 ↔ Verschiebe-Rotationsplastik, grossflächig, am Kopf	86.7C.1A ↔ Gestielte Fernlappenplastik, am Gesäss
86.7A.4D ↔ Verschiebe-Rotationsplastik, grossflächig, am Fuss	86.7C.1B ↔ Gestielte Fernlappenplastik, an Oberschenkel und Knie
86.7A.61 ↔ Transpositionsplastik (VY), grossflächig, am Kopf	86.7C.1C ↔ Gestielte Fernlappenplastik, am Unterschenkel
86.7A.6D ↔ Transpositionsplastik (VY), grossflächig, am Fuss	86.7C.1D ↔ Gestielte Fernlappenplastik, am Fuss
86.7A.81 ↔ Insellappenplastik, grossflächig, am Kopf	86.7D.11 ↔ Plastik mit freiem Lappen mit mikrovaskulärer Anastomosierung, am Kopf
86.7A.8D ↔ Insellappenplastik, grossflächig, am Fuss	86.7D.12 ↔ Plastik mit freiem Lappen mit mikrovaskulärer Anastomosierung, am Hals
86.7B.11 ↔ Gestielte regionale Lappenplastik, am Kopf	86.7D.13 ↔ Plastik mit freiem Lappen mit mikrovaskulärer Anastomosierung, an Schulter und Axilla
86.7B.12 ↔ Gestielte regionale Lappenplastik, am Hals	86.7D.14 ↔ Plastik mit freiem Lappen mit mikrovaskulärer Anastomosierung, an Oberarm und Ellenbogen
86.7B.13 ↔ Gestielte regionale Lappenplastik, an Schulter und Axilla	86.7D.15 ↔ Plastik mit freiem Lappen mit mikrovaskulärer Anastomosierung, am Unterarm
86.7B.14 ↔ Gestielte regionale Lappenplastik, an Oberarm und Ellenbogen	86.7D.17 ↔ Plastik mit freiem Lappen mit mikrovaskulärer Anastomosierung, an Brustwand und Rücken
86.7B.15 ↔ Gestielte regionale Lappenplastik, am Unterarm	86.7D.18 ↔ Plastik mit freiem Lappen mit mikrovaskulärer Anastomosierung, an Bauchregion und Leiste
86.7B.17 ↔ Gestielte regionale Lappenplastik, an Brustwand und Rücken	86.7D.1A ↔ Plastik mit freiem Lappen mit mikrovaskulärer Anastomosierung, am Gesäss
86.7B.18 ↔ Gestielte regionale Lappenplastik, an Bauchregion und Leiste	86.7D.1B ↔ Plastik mit freiem Lappen mit mikrovaskulärer Anastomosierung, an Oberschenkel und Knie
86.7B.1A ↔ Gestielte regionale Lappenplastik, am Gesäss	86.7D.1C ↔ Plastik mit freiem Lappen mit mikrovaskulärer Anastomosierung, am Unterschenkel
86.7B.1B ↔ Gestielte regionale Lappenplastik, an Oberschenkel und Knie	86.7D.1D ↔ Plastik mit freiem Lappen mit mikrovaskulärer Anastomosierung, am Fuss
86.7B.1C ↔ Gestielte regionale Lappenplastik, am Unterschenkel	
86.7B.1D ↔ Gestielte regionale Lappenplastik, am Fuss	
86.7C.11 ↔ Gestielte Fernlappenplastik, am Kopf	
86.7C.12 ↔ Gestielte Fernlappenplastik, am Hals	
86.7C.13 ↔ Gestielte Fernlappenplastik, an Schulter und Axilla	
86.7C.14 ↔ Gestielte Fernlappenplastik, an Oberarm und Ellenbogen	
86.7C.15 ↔ Gestielte Fernlappenplastik, am Unterarm	

Prozedur D24-8

29.33.11 ↔ Partielle Pharyngektomie, Rekonstruktion mit gestieltem regionalen oder Fernlappen	86.7B.12 ↔ Gestielte regionale Lappenplastik, am Hals
29.33.20 ↔ Totale Pharyngektomie, Rekonstruktion mit gestieltem regionalen oder Fernlappen	86.7B.13 ↔ Gestielte regionale Lappenplastik, an Schulter und Axilla
76.91.11 ↔ Knochentransplantat an Gesichtsschädelknochen, gefässgestielt	86.7B.14 ↔ Gestielte regionale Lappenplastik, an Oberarm und Ellenbogen
86.7A.31 ↔ Verschiebe-Rotationsplastik, kleinflächig, am Kopf	86.7B.15 ↔ Gestielte regionale Lappenplastik, am Unterarm
86.7A.3D ↔ Verschiebe-Rotationsplastik, kleinflächig, am Fuss	86.7B.17 ↔ Gestielte regionale Lappenplastik, an Brustwand und Rücken
86.7A.3E ↔ Verschiebe-Rotationsplastik, kleinflächig, an anderer Lokalisation	86.7B.18 ↔ Gestielte regionale Lappenplastik, an Bauchregion und Leiste
86.7A.41 ↔ Verschiebe-Rotationsplastik, grossflächig, am Kopf	86.7B.1A ↔ Gestielte regionale Lappenplastik, am Gesäss
86.7A.4D ↔ Verschiebe-Rotationsplastik, grossflächig, am Fuss	86.7B.1B ↔ Gestielte regionale Lappenplastik, an Oberschenkel und Knie
86.7A.4E ↔ Verschiebe-Rotationsplastik, grossflächig, an anderer Lokalisation	86.7B.1C ↔ Gestielte regionale Lappenplastik, am Unterschenkel
86.7A.51 ↔ Transpositionsplastik (VY), kleinflächig, am Kopf	86.7B.1D ↔ Gestielte regionale Lappenplastik, am Fuss
86.7A.5D ↔ Transpositionsplastik (VY), kleinflächig, am Fuss	86.7C.11 ↔ Gestielte Fernlappenplastik, am Kopf
86.7A.5E ↔ Transpositionsplastik (VY), kleinflächig, an anderer Lokalisation	86.7C.12 ↔ Gestielte Fernlappenplastik, am Hals
86.7A.61 ↔ Transpositionsplastik (VY), grossflächig, am Kopf	86.7C.13 ↔ Gestielte Fernlappenplastik, an Schulter und Axilla
86.7A.6D ↔ Transpositionsplastik (VY), grossflächig, am Fuss	86.7C.14 ↔ Gestielte Fernlappenplastik, an Oberarm und Ellenbogen
86.7A.6E ↔ Transpositionsplastik (VY), grossflächig, an anderer Lokalisation	86.7C.15 ↔ Gestielte Fernlappenplastik, am Unterarm
86.7A.71 ↔ Insellappenplastik, kleinflächig, am Kopf	86.7C.17 ↔ Gestielte Fernlappenplastik, an Brustwand und Rücken
86.7A.7D ↔ Insellappenplastik, kleinflächig, am Fuss	86.7C.18 ↔ Gestielte Fernlappenplastik, an Bauchregion und Leiste
86.7A.7E ↔ Insellappenplastik, kleinflächig, an anderer Lokalisation	86.7C.1A ↔ Gestielte Fernlappenplastik, am Gesäss
86.7A.81 ↔ Insellappenplastik, grossflächig, am Kopf	86.7C.1B ↔ Gestielte Fernlappenplastik, an Oberschenkel und Knie
86.7A.8D ↔ Insellappenplastik, grossflächig, am Fuss	86.7C.1C ↔ Gestielte Fernlappenplastik, am Unterschenkel
86.7A.8E ↔ Insellappenplastik, grossflächig, an anderer Lokalisation	86.7C.1D ↔ Gestielte Fernlappenplastik, am Fuss
86.7B.11 ↔ Gestielte regionale Lappenplastik, am Kopf	

Prozedur D24-9

26.32.10 ↔ Vollständige Parotidektomie mit Erhaltung des N. facialis, ohne intraoperatives Fazialismonitoring	30.4X.14 ↔ Radikale Laryngektomie, mit Pharyngektomie, Rekonstruktion mit gestieltem Lappen
26.32.11 ↔ Vollständige Parotidektomie mit Erhaltung des N. facialis, mit intraoperatives Fazialismonitoring	30.4X.16 ↔ Radikale Laryngektomie, mit Pharyngektomie, Rekonstruktion mit freiem Darmtransplantat
26.32.20 ↔ Vollständige Parotidektomie mit Resektion und Rekonstruktion des N. facialis	30.4X.17 ↔ Radikale Laryngektomie, mit Pharyngektomie, Rekonstruktion mit Magenhochzug
30.3X.10 ↔ Vollständige Laryngektomie, ohne Rekonstruktion	30.4X.19 ↔ Radikale Laryngektomie, mit Pharyngektomie, sonstige Rekonstruktion
30.3X.11 ↔ Vollständige Laryngektomie, Rekonstruktion mit lokaler Schleimhaut	30.4X.20 ↔ Radikale Laryngektomie, mit Pharyngektomie sowie Schilddrüsenresektion, ohne Rekonstruktion
30.3X.12 ↔ Vollständige Laryngektomie, Rekonstruktion mit nicht vaskularisiertem Transplantat	30.4X.21 ↔ Radikale Laryngektomie, mit Pharyngektomie sowie Schilddrüsenresektion, Rekonstruktion mit lokaler Schleimhaut
30.3X.13 ↔ Vollständige Laryngektomie, Rekonstruktion mit gestieltem regionalen Lappen	30.4X.22 ↔ Radikale Laryngektomie, mit Pharyngektomie sowie Schilddrüsenresektion, Rekonstruktion mit nicht vaskularisiertem Transplantat
30.3X.14 ↔ Vollständige Laryngektomie, Rekonstruktion mit gestieltem Fernlappen	30.4X.23 ↔ Radikale Laryngektomie, mit Pharyngektomie sowie Schilddrüsenresektion, Rekonstruktion mit gestieltem regionalen Lappen
30.3X.16 ↔ Vollständige Laryngektomie, Rekonstruktion mit freiem Darmtransplantat	30.4X.24 ↔ Radikale Laryngektomie, mit Pharyngektomie sowie Schilddrüsenresektion, Rekonstruktion mit gestieltem Lappen
30.3X.17 ↔ Vollständige Laryngektomie, Rekonstruktion mit Magenhochzug	30.4X.26 ↔ Radikale Laryngektomie, mit Pharyngektomie sowie Schilddrüsenresektion, Rekonstruktion mit freiem Darmtransplantat
30.3X.19 ↔ Vollständige Laryngektomie, sonstige Rekonstruktion	30.4X.27 ↔ Radikale Laryngektomie, mit Pharyngektomie sowie Schilddrüsenresektion, Rekonstruktion mit Magenhochzug
30.4X.10 ↔ Radikale Laryngektomie, mit Pharyngektomie, ohne Rekonstruktion	30.4X.29 ↔ Radikale Laryngektomie, mit Pharyngektomie sowie Schilddrüsenresektion, sonstige Rekonstruktion
30.4X.11 ↔ Radikale Laryngektomie, mit Pharyngektomie, Rekonstruktion mit lokaler Schleimhaut	
30.4X.12 ↔ Radikale Laryngektomie, mit Pharyngektomie, Rekonstruktion mit nicht vaskularisiertem Transplantat	
30.4X.13 ↔ Radikale Laryngektomie, mit Pharyngektomie, Rekonstruktion mit gestieltem regionalen Lappen	

ADRG D25**Mässig komplexe Eingriffe an Kopf und Hals, Strahlentherapie mit operativem Eingriff oder äusserst schwere CC**

Mindestens eine Prozedur in Tabelle D25-1 oder Prozedur in Tabelle D25-2 und (mindestens eine Prozedur in Tabelle D25-3 oder PCCL > 3)

DRG D25A**Mässig komplexe Eingriffe an Kopf und Hals und äusserst schwere CC oder Strahlentherapie mit operativem Eingriff, oder bestimmtem Eingriff**

PCCL > 3 oder Prozedur in Tabelle D25-4 oder (Prozedur in Tabelle D25-2 und mindestens eine Prozedur in Tabelle D25-5)

DRG D25B**Mässig komplexe Eingriffe an Kopf und Hals****Prozedur D25-1**

01.12.00 ↔ Offene Biopsie an den Hirnhäuten, n.n.bez.	01.24.14 ↔ Sonstige Kraniotomie, Entfernung von alloplastischem Material oder Medikamententrägers aus Schädelknochen oder Epiduralraum
01.12.10 ↔ Stereotaktische offene Biopsie an den Hirnhäuten	01.24.15 ↔ Sonstige Kraniotomie, Entfernung eines Fremdkörpers aus Schädelknochen oder Epiduralraum
01.12.99 ↔ Offene Biopsie an den Hirnhäuten, sonstige	01.24.16 ↔ Sonstige Kraniotomie, sonstige Drainage epiduraler Flüssigkeit oder aus sonstigen Gründen
01.14.00 ↔ Offene Biopsie am Gehirn, n.n.bez.	01.24.20 ↔ Kraniotomie der Kalotte als Zugang, n.n.bez.
01.14.10 ↔ Stereotaktische offene Biopsie am Gehirn	01.24.21 ↔ Bohrlochtrepanation der Kalotte als Zugang
01.14.99 ↔ Offene Biopsie am Gehirn, sonstige	01.24.22 ↔ Stereotaktisch geführte Schädelöffnung über die Kalotte als Zugang
01.15 ↔ Biopsie am Schädel	01.24.29 ↔ Kraniotomie der Kalotte als Zugang, sonstige
01.21 ↔ Inzision und Drainage an den kranialen Sinus	01.24.30 ↔ Zugang zur Schädelbasis, n.n.bez.
01.24.00 ↔ Sonstige Kraniotomie, n.n.bez.	01.24.31 ↔ Zugang zur Schädelbasis, transoral
01.24.10 ↔ Sonstige Kraniotomie mit Dekompression	01.24.32 ↔ Zugang zur Schädelbasis, transoral mit Spaltung des weichen Gaumens
01.24.11 ↔ Sonstige Kraniotomie zur Entleerung eines epiduralen Hämatoms	01.24.33 ↔ Zugang zur Schädelbasis, transoral mit Spaltung des weichen sowie harten Gaumens
01.24.12 ↔ Sonstige Kraniotomie zur Entleerung eines epiduralen Empyems	
01.24.13 ↔ Sonstige Kraniotomie, Einlegen von alloplastischem Material oder Medikamententrägers in den Schädelknochen oder Epiduralraum	

01.24.34 ↔ Zugang zur Schädelbasis, transssphenoidal	01.39.40 ↔ Anlegen einer externen Drainage am Liquorsystem (z. B. ventrikulär, zisternal, subdural)
01.24.35 ↔ Zugang zur Schädelbasis, transthemoidal	01.39.41 ↔ Anlegen eines Reservoirs am Liquorsystem (z. B. ventrikulär, zisternal, subdural)
01.24.36 ↔ Zugang zur Schädelbasis, transmastoidal	01.39.42 ↔ Entfernen eines Reservoirs am Liquorsystem (z. B. ventrikulär, zisternal, subdural)
01.24.37 ↔ Zugang zur Schädelbasis, translabyrinthär	01.39.99 ↔ Sonstige Inzision am Gehirn, sonstige
01.24.38 ↔ Zugang zur Schädelbasis, transpyramidal	01.41 ↔ Operationen am Thalamus
01.24.39 ↔ Zugang zur Schädelbasis, sonstige	01.42 ↔ Operationen am Globus pallidum
01.24.3A ↔ Zugang zur Schädelbasis, transkondylär	01.51.00 ↔ Exzision und Destruktion von Läsion oder Gewebe an Gehirn und Hirnhäuten, n.n.bez.
01.24.3B ↔ Zugang zur Schädelbasis, transorbital	01.51.10 ↔ Exzision von Tumorgewebe an den Hirnhäuten mit Präparation von infiltriertem Nachbargewebe
01.24.3C ↔ Zugang zur Schädelbasis, mit Le-Fort-I-Osteotomie	01.51.19 ↔ Exzision von Läsion oder Gewebe an den Hirnhäuten, sonstige
01.24.3D ↔ Zugang zur Schädelbasis, transnasal-transcribiform	01.51.21 ↔ Exzision von hirneigenem intrazerebralen Tumorgewebe
01.24.3E ↔ Zugang zur Schädelbasis, transnasal-transclival	01.51.22 ↔ Exzision von nicht hirneigenem intrazerebralen Tumorgewebe
01.24.3F ↔ Zugang zur Schädelbasis, transoral-transclival	01.51.29 ↔ Exzision von Läsion oder Gewebe am Gehirn, sonstige
01.24.3G ↔ Zugang zur Schädelbasis, transnasal-transpterygoidal	01.51.31 ↔ Destruktion von Läsion oder Gewebe an Hirnhäuten
01.24.99 ↔ Sonstige Kraniotomie, sonstige	01.51.41 ↔ Destruktion von hirneigenem intrazerebralen Tumorgewebe
01.25.00 ↔ Sonstige Kraniektomie, n.n.bez.	01.51.42 ↔ Destruktion von nicht hirneigenem intrazerebralen Tumorgewebe
01.25.10 ↔ Sonstige Kraniektomie mit Dekompression	01.51.49 ↔ Destruktion von Läsion oder Gewebe am Gehirn, sonstige
01.25.11 ↔ Sonstige Kraniektomie zur Entleerung eines epiduralen Hämatoms	01.52.00 ↔ Hemisphärektomie, n.n.bez.
01.25.12 ↔ Sonstige Kraniektomie zur Entleerung eines epiduralen Empyems	01.52.10 ↔ Hemisphärektomie, hirneigenes intrazerebrales Tumorgewebe
01.25.13 ↔ Sonstige Kraniektomie zur Entfernung eines Fremdkörpers aus Schädelknochen oder Epiduralraum	01.52.11 ↔ Hemisphärektomie, nicht hirneigenes intrazerebrales Tumorgewebe
01.25.14 ↔ Sonstige Kraniektomie mit Einlegen von alloplastischem Material oder eines Medikamententrägers in den Schädelknochen oder Epiduralraum	01.52.99 ↔ Hemisphärektomie, sonstige
01.25.19 ↔ Sonstige Kraniektomie zur Drainage epiduraler Flüssigkeit oder aus sonstigen Gründen	01.53.00 ↔ Lobektomie am Gehirn, n.n.bez.
01.25.20 ↔ Sonstige Kraniektomie, Rekraniektomie mit Einbringen einer Drainage	01.53.10 ↔ Lobektomie am Gehirn, hirneigenes intrazerebrales Tumorgewebe
01.25.21 ↔ Sonstige Kraniektomie, Rekraniektomie zur Entfernung von alloplastischem Material oder eines Medikamententrägers aus dem Schädelknochen oder Epiduralraumes	01.53.11 ↔ Lobektomie am Gehirn, nicht hirneigenes intrazerebrales Tumorgewebe
01.25.99 ↔ Sonstige Kraniektomie, sonstige	01.53.99 ↔ Lobektomie am Gehirn, sonstige
01.26 ↔ Einsetzen und Ersetzen eines Katheters in die Schädelhöhle oder Hirngewebe	01.59 ↔ Sonstige Exzision und Destruktion an Gehirn und Hirnhäuten, sonstige
01.28 ↔ Einsetzen von intrakraniellen Katheter(n) via Bohrloch(löcher)	01.6X.10 ↔ Exzision und Destruktion von Tumorgewebe an der Schädelbasis
01.29.00 ↔ Revision ohne Ersatz von Katheter(n) aus Schädelhöhle oder Hirngewebe, n.n.bez.	01.6X.11 ↔ Exzision und Destruktion von Tumorgewebe an der Kalotte
01.29.10 ↔ Stereotaktische Revision ohne Ersatz von intrazerebralen Kathetern zur intraventrikulären Infusion	01.6X.20 ↔ Exzision und Destruktion vom sonstigem erkrankten Gewebe an der Schädelbasis
01.29.99 ↔ Revision ohne Ersatz von Katheter(n) aus Schädelhöhle oder Hirngewebe, sonstige	01.6X.21 ↔ Exzision und Destruktion von sonstigem erkrankten Gewebe an der Kalotte
01.31.00 ↔ Inzision an den Hirnhäuten, n.n.bez.	01.6X.22 ↔ Exzision und Destruktion von sonstigem erkrankten Gewebe an der Kalotte mit Hirnhäuten
01.31.10 ↔ Inzision an den Hirnhäuten zur Entleerung eines subduralen Hämatoms (Hygroms)	02.01 ↔ Eröffnen einer Schädelnaht
01.31.11 ↔ Inzision an den Hirnhäuten zur Entleerung eines subduralen Empyems	02.02 ↔ Elevation von Frakturfragmenten vom Schädel
01.31.20 ↔ Inzision an den Hirnhäuten zur Drainage von subduraler und subarachnoidaler Flüssigkeit	02.03 ↔ Bildung eines Schädelknochenlappens
01.31.99 ↔ Inzision an den Hirnhäuten, sonstige	02.04.00 ↔ Knochentransplantation an den Schädel, n.n.bez.
01.39.00 ↔ Sonstige Inzision am Gehirn, n.n.bez.	02.04.10 ↔ Knochentransplantation an den Schädel, Schädeldach
01.39.10 ↔ Sonstige Inzision am Gehirn zur Entleerung eines intrazerebralen Hämatoms	02.04.99 ↔ Knochentransplantation an den Schädel, sonstige
01.39.11 ↔ Sonstige Inzision am Gehirn zur Entleerung eines intrazerebralen Abszesses	02.05.00 ↔ Einsetzen einer Schädelknochenplatte, n.n.bez.
01.39.19 ↔ Sonstige Inzision am Gehirn, Entleerung von sonstiger intrazerebraler Flüssigkeit	02.05.10 ↔ Einsetzen eines CAD-Implantats an Hirnschädel ohne Beteiligung des Gesichtsschädels, einfacher Defekt
01.39.20 ↔ Sonstige Inzision am Gehirn, Stereotaktische Entleerung eines intrakraniellen Hämatoms	02.05.10 ↔ Einsetzen eines CAD-Implantats an Hirnschädel ohne Beteiligung des Gesichtsschädels, einfacher Defekt
01.39.21 ↔ Sonstige Inzision am Gehirn, Stereotaktische Entleerung eines intrakraniellen Abszesses	02.05.11 ↔ Einsetzen eines CAD-Implantats an Hirnschädel ohne Beteiligung des Gesichtsschädels, grosser oder komplexer Defekt
01.39.29 ↔ Sonstige Inzision am Gehirn, Stereotaktische Entleerung sonstiger intrakranieller Flüssigkeit	
01.39.30 ↔ Sonstige Inzision am Gehirn, Entfernung eines intrazerebralen Fremdkörpers	

02.05.20 ↔	Einsetzen eines CAD-Implantats an Hirnschädel mit Beteiligung von Orbita, Temporalregion oder frontalem Sinus, bis zu 2 Regionen	02.93.34 ↔	Implantation oder Wechsel von permanenten Mikroelektroden zur multilokulären Ableitung und Stimulation
02.05.30 ↔	Einsetzen eines CAD-Implantats an Hirnschädel mit Beteiligung multipler Regionen des Gesichtsschädels, ab 3 Regionen	02.93.39 ↔	Implantation oder Wechsel der Elektroden zur intrakraniellen Neurostimulation, sonstige
02.05.41 ↔	Wiedereinsetzen einer autologen Schädelknochenplatte	02.93.40 ↔	Revision ohne Ersatz der Elektroden zur intrakraniellen Neurostimulation, n.n.bez.
02.05.99 ↔	Einsetzen einer Schädelknochenplatte, sonstige	02.93.41 ↔	Revision ohne Ersatz der Elektroden zur intrakraniellen Neurostimulation, stereotaktisch, permanentes Einzelelektrodensystem zur Dauerstimulation
02.06.00 ↔	Sonstige Osteoplastik am Schädel, n.n.bez.	02.93.42 ↔	Revision ohne Ersatz der Elektroden zur intrakraniellen Neurostimulation, stereotaktisch, permanentes Mehrelektrodensystem zur Dauerstimulation
02.06.10 ↔	Frontoorbitale Kranioplastik zur Verlagerung	02.93.49 ↔	Revision ohne Ersatz der Elektroden zur intrakraniellen Neurostimulation, sonstige
02.06.20 ↔	Rekonstruktion des Hirnschädels ohne Beteiligung des Gesichtsschädels, mit einfachem Implantat (Knochenzement, alloplastisches Material)	02.93.51 ↔	Entfernen der Elektroden zur intrakraniellen Neurostimulation
02.06.30 ↔	Rekonstruktion von Hirn- sowie Gesichtsschädel, mit einfachem Implantat (Knochenzement, alloplastisches Material)	02.99.10 ↔	Stereotaktische Eingriffe am Liquorsystem
02.06.99 ↔	Sonstige Osteoplastik am Schädel, sonstige	02.99.11 ↔	Stereotaktische Implantation und Explantation von radioaktivem Material als selbstständiger Eingriff
02.07 ↔	Entfernen einer Schädelknochenplatte	02.99.12 ↔	Stereotaktische Implantation von Gewebe an Schädel, Gehirn und Hirnhäuten
02.11 ↔	Einfache Naht an der Dura mater des Gehirns	02.99.13 ↔	Stereotaktische Instillation von Medikamenten als selbstständiger Eingriff
02.12.00 ↔	Sonstige Rekonstruktion an den Hirnhäuten, n.n.bez.	02.99.14 ↔	Stereotaktische Implantation, Revision oder Wechsel von intrazerebralen Kathetern zur intraventrikulären Infusion
02.12.10 ↔	Sonstige Rekonstruktion an den Hirnhäuten ohne Kranioplastik	02.99.20 ↔	Umwandlung eines Liquorshunts (oder Hirnwasserableitung) in eine Mehrfachableitung
02.12.20 ↔	Sonstige Rekonstruktion an den Hirnhäuten mit Kranioplastik	02.99.29 ↔	Sonstige Revision und Entfernung von Liquorableitungen
02.12.21 ↔	Sonstige Duraplastik mit Kranioplastik an der Konvexität	02.99.30 ↔	Implantation oder Wechsel einer intrakraniellen Messsonde
02.12.22 ↔	Sonstige Duraplastik mit Kranioplastik am kraniozervikalen Übergang	02.99.31 ↔	Revision ohne Ersatz einer intrakraniellen Messsonde
02.12.31 ↔	Duraplastik an der Frontobasis mit gestieltem Lappen	02.99.32 ↔	Implantation oder Wechsel einer Neuroprothese
02.12.99 ↔	Sonstige Rekonstruktion an den Hirnhäuten, sonstige	02.99.33 ↔	Revision ohne Ersatz einer Neuroprothese
02.13 ↔	Ligatur eines Gefäßes der Hirnhäute	02.99.40 ↔	Implantation und Entfernung eines Katheter-Ballon-Systems zur intrazerebralen Brachytherapie
02.14 ↔	Exzision am Plexus chorioideus	02.99.41 ↔	Sonstige stereotaktische Operationen an Schädel, Gehirn und Hirnhäuten
02.2 ↔	Ventrikulostomie	02.99.50 ↔	Exzision eines Akustikusneurinoms, n.n.bez.
02.31 ↔	Ventrikelshunt zu Strukturen in Kopf und Hals	02.99.51 ↔	Exzision eines Akustikusneurinoms durch Kraniotomie
02.32 ↔	Ventrikelshunt zum Kreislaufsystem	04.01.11 ↔	Exzision eines Akustikusneurinoms, translabyrinthärer Zugang
02.33 ↔	Ventrikelshunt zur Thoraxhöhle	04.01.99 ↔	Exzision eines Akustikusneurinoms, sonstige
02.34 ↔	Ventrikelshunt zu Bauchhöhle und Bauchorganen	07.62 ↔	Partielle Exzision an der Hypophyse, transsphenoidaler Zugang
02.35 ↔	Ventrikelshunt zum Harnwegssystem	07.65 ↔	Totale Exzision der Hypophyse, transsphenoidaler Zugang
02.39 ↔	Sonstige Operationen zum Einrichten einer Ventrikeldrainage	16.51.00 ↔	Exenteration der Orbita mit Entfernen benachbarter Strukturen, n.n.bez.
02.41.00 ↔	Spülung und Exploration eines Ventrikelshunts, n.n.bez.	16.51.10 ↔	Exenteration der Orbita mit Entfernen benachbarter Strukturen, mit Erhalt der Lidhaut
02.41.10 ↔	Spülung und Exploration eines Ventrikelshunts, zentraler Teil	16.51.11 ↔	Exenteration der Orbita mit Entfernen benachbarter Strukturen, ohne Erhalt der Lidhaut
02.41.20 ↔	Spülung und Exploration eines Ventrikelshunts, peripherer Teil	16.51.99 ↔	Exenteration der Orbita mit Entfernen benachbarter Strukturen, sonstige
02.41.99 ↔	Spülung und Exploration eines Ventrikelshunts, sonstige	16.52.00 ↔	Exenteration der Orbita mit therapeutischem Entfernen von Orbitaknochen, n.n.bez.
02.42.00 ↔	Ersetzen eines Ventrikelshunts, n.n.bez.	16.52.10 ↔	Exenteration der Orbita mit therapeutischem Entfernen von Orbitaknochen, mit Erhalt der Lidhaut
02.42.10 ↔	Ersetzen eines Ventrikelshunts, zentraler Teil	16.52.11 ↔	Exenteration der Orbita mit therapeutischem Entfernen von Orbitaknochen, ohne Erhalt der Lidhaut
02.42.20 ↔	Ersetzen eines Ventrikelshunts, peripherer Teil	16.52.99 ↔	Exenteration der Orbita mit therapeutischem Entfernen von Orbitaknochen, sonstige
02.42.99 ↔	Ersetzen eines Ventrikelshunts, sonstige	16.59.00 ↔	Sonstige Exenteration der Orbita, n.n.bez.
02.43 ↔	Entfernen eines Ventrikelshunts		
02.91 ↔	Lösung von kortikalen Adhäsionen		
02.92 ↔	Plastische Rekonstruktion am Gehirn		
02.93.30 ↔	Implantation oder Wechsel der Elektroden zur intrakraniellen Neurostimulation, n.n.bez.		
02.93.31 ↔	Implantation oder Wechsel von temporären Mikroelektroden zur monolokulären Ableitung und Stimulation		
02.93.32 ↔	Implantation oder Wechsel von temporären Mikroelektroden zur multilokulären Ableitung und Stimulation		
02.93.33 ↔	Implantation oder Wechsel von permanenten Mikroelektroden zur monolokulären Ableitung und Stimulation		

16.59.10 ↔	Sonstige Exenteration der Orbita, mit Erhalt der Lidhaut	25.2X.54 ↔	Pelviglossomandibulektomie, Rekonstruktion mit freiem mikrovaskulär-anastomosierten Transplantat
16.59.11 ↔	Sonstige Exenteration der Orbita, ohne Erhalt der Lidhaut	25.2X.59 ↔	Pelviglossomandibulektomie, mit sonstiger Rekonstruktion
16.59.99 ↔	Sonstige Exenteration der Orbita, sonstige	25.3X.00 ↔	Vollständige Glossektomie, n.n.bez.
22.79.00 ↔	Sonstige Rekonstruktion eines Sinus paranasales, n.n.bez.	25.3X.09 ↔	Vollständige Glossektomie, sonstige
22.79.10 ↔	Rekonstruktion des Os frontale	25.3X.10 ↔	Vollständige Glossektomie, transoraler Zugang, n.n.bez.
22.79.11 ↔	Rekonstruktion oder Kranialisierung einer Wand des Sinus frontalis	25.3X.11 ↔	Vollständige Glossektomie, transoraler Zugang, ohne Rekonstruktion
22.79.19 ↔	Sonstige Rekonstruktion eines Sinus paranasales, sonstige	25.3X.12 ↔	Vollständige Glossektomie, transoraler Zugang, Rekonstruktion mit lokaler Schleimhaut
25.2X.00 ↔	Partielle Glossektomie, n.n.bez.	25.3X.13 ↔	Vollständige Glossektomie, transoraler Zugang, Rekonstruktion mit myokutanem Lappen
25.2X.09 ↔	Partielle Glossektomie, sonstige	25.3X.14 ↔	Vollständige Glossektomie, transoraler Zugang, Rekonstruktion mit freiem mikrovaskulär-anastomosierten Transplantat
25.2X.10 ↔	Partielle Glossektomie, transoraler Zugang, n.n.bez.	25.3X.19 ↔	Vollständige Glossektomie, transoraler Zugang, mit sonstiger Rekonstruktion
25.2X.11 ↔	Partielle Glossektomie, transoraler Zugang, ohne Rekonstruktion	25.3X.20 ↔	Vollständige Glossektomie, transmandibulärer Zugang, n.n.bez.
25.2X.12 ↔	Partielle Glossektomie, transoraler Zugang, Rekonstruktion mit lokaler Schleimhaut	25.3X.21 ↔	Vollständige Glossektomie, transmandibulärer Zugang, ohne Rekonstruktion
25.2X.13 ↔	Partielle Glossektomie, transoraler Zugang, Rekonstruktion mit myokutanem Lappen	25.3X.22 ↔	Vollständige Glossektomie, transmandibulärer Zugang, Rekonstruktion mit lokaler Schleimhaut
25.2X.14 ↔	Partielle Glossektomie, transoraler Zugang, Rekonstruktion mit freiem mikrovaskulär-anastomosierten Transplantat	25.3X.23 ↔	Vollständige Glossektomie, transmandibulärer Zugang, Rekonstruktion mit myokutanem Lappen
25.2X.19 ↔	Partielle Glossektomie, transoraler Zugang, mit sonstiger Rekonstruktion	25.3X.24 ↔	Vollständige Glossektomie, transmandibulärer Zugang, Rekonstruktion mit freiem mikrovaskulär-anastomosierten Transplantat
25.2X.20 ↔	Partielle Glossektomie, transmandibulärer Zugang, n.n.bez.	25.3X.29 ↔	Vollständige Glossektomie, transmandibulärer Zugang, mit sonstiger Rekonstruktion
25.2X.21 ↔	Partielle Glossektomie, transmandibulärer Zugang, ohne Rekonstruktion	25.3X.30 ↔	Vollständige Pelviglossektomie, transoraler Zugang, n.n.bez.
25.2X.22 ↔	Partielle Glossektomie, transmandibulärer Zugang, Rekonstruktion mit lokaler Schleimhaut	25.3X.31 ↔	Vollständige Pelviglossektomie, transoraler Zugang, ohne Rekonstruktion
25.2X.23 ↔	Partielle Glossektomie, transmandibulärer Zugang, Rekonstruktion mit myokutanem Lappen	25.3X.32 ↔	Vollständige Pelviglossektomie, transoraler Zugang, Rekonstruktion mit lokaler Schleimhaut
25.2X.24 ↔	Partielle Glossektomie, transmandibulärer Zugang, Rekonstruktion mit freiem mikrovaskulär-anastomosierten Transplantat	25.3X.33 ↔	Vollständige Pelviglossektomie, transoraler Zugang, Rekonstruktion mit myokutanem Lappen
25.2X.29 ↔	Partielle Glossektomie, transmandibulärer Zugang, mit sonstiger Rekonstruktion	25.3X.34 ↔	Vollständige Pelviglossektomie, transoraler Zugang, Rekonstruktion mit freiem mikrovaskulär-anastomosierten Transplantat
25.2X.30 ↔	Pelviglossektomie, transoraler Zugang, n.n.bez.	25.3X.39 ↔	Vollständige Pelviglossektomie, transoraler Zugang, mit sonstiger Rekonstruktion
25.2X.31 ↔	Pelviglossektomie, transoraler Zugang, ohne Rekonstruktion	25.3X.40 ↔	Vollständige Pelviglossektomie, transmandibulärer Zugang, n.n.bez.
25.2X.32 ↔	Pelviglossektomie, transoraler Zugang, Rekonstruktion mit lokaler Schleimhaut	25.3X.41 ↔	Vollständige Pelviglossektomie, transmandibulärer Zugang, ohne Rekonstruktion
25.2X.33 ↔	Pelviglossektomie, transoraler Zugang, Rekonstruktion mit myokutanem Lappen	25.3X.42 ↔	Vollständige Pelviglossektomie, transmandibulärer Zugang, Rekonstruktion mit lokaler Schleimhaut
25.2X.34 ↔	Pelviglossektomie, transoraler Zugang, Rekonstruktion mit freiem mikrovaskulär-anastomosierten Transplantat	25.3X.43 ↔	Vollständige Pelviglossektomie, transmandibulärer Zugang, Rekonstruktion mit myokutanem Lappen
25.2X.39 ↔	Pelviglossektomie, transoraler Zugang, mit sonstiger Rekonstruktion	25.3X.44 ↔	Vollständige Pelviglossektomie, transmandibulärer Zugang, Rekonstruktion mit freiem mikrovaskulär-anastomosierten Transplantat
25.2X.40 ↔	Pelviglossektomie, transmandibulärer Zugang, n.n.bez.	25.3X.49 ↔	Vollständige Pelviglossektomie, transmandibulärer Zugang, mit sonstiger Rekonstruktion
25.2X.41 ↔	Pelviglossektomie, transmandibulärer Zugang, ohne Rekonstruktion	25.3X.50 ↔	Vollständige Pelviglossomandibulektomie, n.n.bez.
25.2X.42 ↔	Pelviglossektomie, transmandibulärer Zugang, Rekonstruktion mit lokaler Schleimhaut	25.3X.51 ↔	Vollständige Pelviglossomandibulektomie, ohne Rekonstruktion
25.2X.43 ↔	Pelviglossektomie, transmandibulärer Zugang, Rekonstruktion mit myokutanem Lappen	25.3X.52 ↔	Vollständige Pelviglossomandibulektomie, Rekonstruktion mit lokaler Schleimhaut
25.2X.44 ↔	Pelviglossektomie, transmandibulärer Zugang, Rekonstruktion mit freiem mikrovaskulär-anastomosierten Transplantat	25.3X.53 ↔	Vollständige Pelviglossomandibulektomie, Rekonstruktion mit myokutanem Lappen
25.2X.49 ↔	Pelviglossektomie, transmandibulärer Zugang, mit sonstiger Rekonstruktion	25.3X.54 ↔	Vollständige Pelviglossomandibulektomie, Rekonstruktion mit freiem mikrovaskulär-anastomosierten Transplantat
25.2X.50 ↔	Pelviglossomandibulektomie, n.n.bez.	25.3X.59 ↔	Vollständige Pelviglossomandibulektomie, mit sonstiger Rekonstruktion
25.2X.51 ↔	Pelviglossomandibulektomie, ohne Rekonstruktion	25.4X.00 ↔	Radikale Glossektomie, n.n.bez.
25.2X.52 ↔	Pelviglossomandibulektomie, Rekonstruktion mit lokaler Schleimhaut		
25.2X.53 ↔	Pelviglossomandibulektomie, Rekonstruktion mit myokutanem Lappen		

25.4X.10 ↔	Radikale Glossektomie, transoraler Zugang, n.n.bez.	27.32.11 ↔	Radikale transmandibuläre Exzision [En-bloc-Resektion] von Läsion oder Gewebe am knöchernen Gaumen
25.4X.11 ↔	Radikale Glossektomie, transoraler Zugang, ohne Rekonstruktion	27.32.12 ↔	Radikale transfazial Exzision [En-bloc-Resektion] von Läsion oder Gewebe am knöchernen Gaumen
25.4X.12 ↔	Radikale Glossektomie, transoraler Zugang, Rekonstruktion mit lokaler Schleimhaut	27.32.99 ↔	Ausgedehnte Exzision oder Destruktion von Läsion oder Gewebe am knöchernen Gaumen, sonstige
25.4X.13 ↔	Radikale Glossektomie, transoraler Zugang, Rekonstruktion mit myokutanem Lappen	27.56.10 ↔	Kleinflächiges Spalthauttransplantat an Lippe und Mund
25.4X.14 ↔	Radikale Glossektomie, transoraler Zugang, Rekonstruktion mit freiem mikrovaskulär- anastomosierten Transplantat	27.56.20 ↔	Grossflächiges Spalthauttransplantat an Lippe und Mund
25.4X.19 ↔	Radikale Glossektomie, transoraler Zugang, mit sonstiger Rekonstruktion	27.56.30 ↔	Kleinflächige heterologe Hauttransplantation an die Lippe
25.4X.20 ↔	Radikale Glossektomie, transmandibulärer Zugang, n.n.bez.	27.56.40 ↔	Grossflächig heterologe Hauttransplantation an die Lippe
25.4X.21 ↔	Radikale Glossektomie, transmandibulärer Zugang, ohne Rekonstruktion	27.56.50 ↔	Kleinflächige homologe Hauttransplantation an die Lippe
25.4X.22 ↔	Radikale Glossektomie, transmandibulärer Zugang, Rekonstruktion mit lokaler Schleimhaut	27.56.60 ↔	Grossflächig homologe Hauttransplantation an die Lippe
25.4X.23 ↔	Radikale Glossektomie, transmandibulärer Zugang, Rekonstruktion mit myokutanem Lappen	27.56.99 ↔	Sonstiges Hauttransplantat an Lippe und Mund, sonstige
25.4X.24 ↔	Radikale Glossektomie, transmandibulärer Zugang, Rekonstruktion mit freiem mikrovaskulär- anastomosierten Transplantat	27.57.11 ↔	Anbringen eines gestielten Fernlappens an Lippe und Mund
25.4X.29 ↔	Radikale Glossektomie, transmandibulärer Zugang, mit sonstiger Rekonstruktion	27.57.99 ↔	Anbringen eines gestielten oder freien Lappens an Lippe und Mund, sonstige
25.4X.30 ↔	Radikale Pelviglossektomie, transoraler Zugang, n.n.bez.	29.33.00 ↔	(Partielle) Pharyngektomie, n.n.bez.
25.4X.31 ↔	Radikale Pelviglossektomie, transoraler Zugang, ohne Rekonstruktion	29.33.10 ↔	Partielle Pharyngektomie, ohne Rekonstruktion
25.4X.32 ↔	Radikale Pelviglossektomie, transoraler Zugang, Rekonstruktion mit lokaler Schleimhaut	29.33.11 ↔	Partielle Pharyngektomie, Rekonstruktion mit gestieltem regionalen oder Fernlappen
25.4X.33 ↔	Radikale Pelviglossektomie, transoraler Zugang, Rekonstruktion mit myokutanem Lappen	29.33.20 ↔	Totale Pharyngektomie, Rekonstruktion mit gestieltem regionalen oder Fernlappen
25.4X.34 ↔	Radikale Pelviglossektomie, transoraler Zugang, Rekonstruktion mit freiem mikrovaskulär- anastomosierten Transplantat	29.33.99 ↔	(Partielle) Pharyngektomie, sonstige
25.4X.39 ↔	Radikale Pelviglossektomie, transoraler Zugang, mit sonstiger Rekonstruktion	29.4X.10 ↔	Plastische Rekonstruktion am Pharynx, mit lokaler Schleimhaut oder freiem Hautlappen
25.4X.40 ↔	Radikale Pelviglossektomie, transmandibulärer Zugang, n.n.bez.	29.4X.11 ↔	Plastische Rekonstruktion am Pharynx, mit gestieltem myokutanen Lappen
25.4X.41 ↔	Radikale Pelviglossektomie, transmandibulärer Zugang, ohne Rekonstruktion	29.4X.12 ↔	Plastische Rekonstruktion am Pharynx, mit mikrovaskulär anastomosiertem Transplantat, Darmtransplantat oder Magenhochzug
25.4X.42 ↔	Radikale Pelviglossektomie, transmandibulärer Zugang, Rekonstruktion mit lokaler Schleimhaut	29.4X.99 ↔	Plastische Rekonstruktion am Pharynx, sonstige
25.4X.43 ↔	Radikale Pelviglossektomie, transmandibulärer Zugang, Rekonstruktion mit myokutanem Lappen	30.1X.00 ↔	Hemilaryngektomie, n.n.bez.
25.4X.44 ↔	Radikale Pelviglossektomie, transmandibulärer Zugang, Rekonstruktion mit freiem mikrovaskulär- anastomosierten Transplantat	30.1X.10 ↔	Hemilaryngektomie, supraglottisch horizontal
25.4X.49 ↔	Radikale Pelviglossektomie, transmandibulärer Zugang, mit sonstiger Rekonstruktion	30.1X.11 ↔	Hemilaryngektomie, supraglottisch mit Zungengrundresektion
25.4X.50 ↔	Radikale Pelviglossomandibulektomie, n.n.bez.	30.1X.99 ↔	Hemilaryngektomie, sonstige
25.4X.51 ↔	Radikale Pelviglossomandibulektomie, ohne Rekonstruktion	31.61 ↔	Naht einer Rissverletzung am Larynx
25.4X.52 ↔	Radikale Pelviglossomandibulektomie, Rekonstruktion mit lokaler Schleimhaut	31.62 ↔	Verschluss einer Larynxfistel
25.4X.53 ↔	Radikale Pelviglossomandibulektomie, Rekonstruktion mit myokutanem Lappen	31.63 ↔	Revision einer Laryngostomie
25.4X.54 ↔	Radikale Pelviglossomandibulektomie, Rekonstruktion mit freiem mikrovaskulär- anastomosierten Transplantat	31.64 ↔	Versorgung einer Larynxfraktur
25.4X.59 ↔	Radikale Pelviglossomandibulektomie, mit sonstiger Rekonstruktion	31.71 ↔	Naht einer Rissverletzung an der Trachea
25.4X.99 ↔	Radikale Glossektomie, sonstige	31.73 ↔	Verschluss einer anderen trachealen Fistel
25.59.11 ↔	Reduktionsplastik der Zunge	38.01 ↔	Inzision von intrakraniellen Gefässen
27.32.00 ↔	Ausgedehnte Exzision oder Destruktion von Läsion oder Gewebe am knöchernen Gaumen, n.n.bez.	38.31 ↔	Resektion von intrakraniellen Gefässen mit Anastomose
27.32.10 ↔	Totale transorale Exstirpation von Läsion oder Gewebe am knöchernen Gaumen	38.61 ↔	Sonstige Exzision von intrakraniellen Gefässen
		38.81 ↔	Sonstiger chirurgischer Verschluss von intrakraniellen Gefässen
		76.01 ↔	Sequestrektomie an Gesichtsschädelknochen
		76.31.00 ↔	Partielle Mandibulektomie, n.n.bez.
		76.31.10 ↔	Partielle Mandibulektomie ohne Rekonstruktion
		76.31.21 ↔	Partielle Mandibulektomie mit Kontinuitätsdurchtrennung sowie alloplastischer Rekonstruktion
		76.31.29 ↔	Partielle Mandibulektomie mit sonstiger Rekonstruktion
		76.31.99 ↔	Partielle Mandibulektomie, sonstige
		76.39.00 ↔	Partielle Ostektomie an anderen Gesichtsschädelknochen, n.n.bez.
		76.39.10 ↔	Partielle Ostektomie an anderen Gesichtsschädelknochen, Rekonstruktion mit mikrovaskulär-anastomosiertem Transplantat

76.39.11 ↔ Partielle Ostektomie an anderen Gesichtsschädelknochen, Rekonstruktion von Weich- und Hartgewebe	76.63.00 ↔ Osteoplastik [Osteotomie] am Corpus mandibulae, n.n.bez.
76.39.19 ↔ Partielle Ostektomie an anderen Gesichtsschädelknochen, sonstige Rekonstruktion	76.63.10 ↔ Osteoplastik [Osteotomie] im seitlichen Alveolarkambereich oder mit frontaler Kontinuitätsdurchtrennung der Mandibula ohne Distraction
76.39.99 ↔ Partielle Ostektomie an anderen Gesichtsschädelknochen, sonstige	76.63.11 ↔ Osteoplastik [Osteotomie] im frontalen Alveolarkambereich oder mit Kontinuitätsdurchtrennung am horizontalen Mandibulaast ohne Distraction
76.41.00 ↔ Totale Mandibulektomie mit gleichzeitiger Rekonstruktion, n.n.bez.	76.63.12 ↔ Osteoplastik [Osteotomie] zur Kinnverlagerung ohne Distraction
76.41.10 ↔ Totale Mandibulektomie mit gleichzeitiger Rekonstruktion, Rekonstruktion mit mikrovaskulär-anastomosiertem Transplantat	76.63.20 ↔ Verlagerung des Alveolarfortsatzes durch horizontale Distraction nach Osteotomie
76.41.99 ↔ Totale Mandibulektomie mit gleichzeitiger Rekonstruktion, sonstige	76.63.21 ↔ Verlagerung der Mandibula durch Distraction nach Osteotomie im horizontalen Mandibulaast
76.42 ↔ Sonstige totale Mandibulektomie	76.63.99 ↔ Osteoplastik [Osteotomie] am Corpus mandibulae, sonstige
76.43.00 ↔ Sonstige Rekonstruktion der Mandibula, n.n.bez.	76.67 ↔ Reduktionsgenioplastik
76.43.10 ↔ Sonstige Rekonstruktion der Mandibula mit mikrovaskulär-anastomosiertem Transplantat	76.68 ↔ Augmentationsgenioplastik
76.43.11 ↔ Einsetzen eines CAD-Implantats an Mandibula, zur plastischen Rekonstruktion eines einfachen Defekts	76.69.10 ↔ Osteotomie zur Verlagerung des Mittelgesichts in der Le-Fort-II- oder Le-Fort-III-Ebene ohne Distraction
76.43.12 ↔ Einsetzen eines CAD-Implantats an Mandibula, zur plastischen Rekonstruktion eines grossen oder komplexen Defekts	76.69.20 ↔ Osteotomie zur Verlagerung des Mittelgesichts in der Le-Fort-II-Ebene mit Distraction
76.43.99 ↔ Sonstige Rekonstruktion der Mandibula, sonstige	76.69.21 ↔ Osteotomie zur Verlagerung des Mittelgesichts in der Le-Fort-II-Ebene, kombiniert mit anderer Osteotomie mit Distraction
76.44.00 ↔ Totale Ostektomie an anderen Gesichtsschädelknochen mit gleichzeitiger Rekonstruktion, n.n.bez.	76.69.30 ↔ Osteotomie zur Verlagerung des Mittelgesichts in der Le-Fort-III-Ebene mit Distraction
76.44.10 ↔ Totale Ostektomie an anderen Gesichtsschädelknochen, Rekonstruktion mit mikrovaskulär-anastomosiertem Transplantat	76.69.40 ↔ Osteotomie zur Verlagerung des Mittelgesichts in der Le-Fort-III-Ebene, kombiniert mit Le-Fort-I-Ebene mit Distraction
76.44.11 ↔ Totale Ostektomie an anderen Gesichtsschädelknochen, Rekonstruktion mit nicht vaskularisiertem Transplantat	76.69.90 ↔ Sonstige Osteotomie zur Verlagerung des Mittelgesichts
76.44.19 ↔ Totale Ostektomie an anderen Gesichtsschädelknochen mit sonstiger Rekonstruktion	76.91.00 ↔ Knochentransplantat an Gesichtsschädelknochen, n.n.bez.
76.44.99 ↔ Totale Ostektomie an anderen Gesichtsschädelknochen mit gleichzeitiger Rekonstruktion, sonstige	76.91.10 ↔ Transplantat an Gesichtsschädelknochen
76.45 ↔ Sonstige totale Ostektomie an anderen Gesichtsschädelknochen	76.91.11 ↔ Knochentransplantat an Gesichtsschädelknochen, gefässgestielt
76.46.00 ↔ Sonstige Rekonstruktion an anderen Gesichtsschädelknochen, n.n.bez.	76.91.99 ↔ Knochentransplantat an Gesichtsschädelknochen, sonstige
76.46.10 ↔ Sonstige Rekonstruktion an anderen Gesichtsschädelknochen mit mikrovaskulär-anastomosiertem Transplantat	76.92.20 ↔ Einsetzen von CAD-Implantat an Gesichtsschädel ohne Beteiligung des Hirnschädels, bis zu 2 Regionen
76.46.99 ↔ Sonstige Rekonstruktion an anderen Gesichtsschädelknochen, sonstige	76.92.21 ↔ Einsetzen von CAD-Implantat an Gesichtsschädel ohne Beteiligung des Hirnschädels, ab 3 Regionen
76.5X.00 ↔ Temporomandibuläre Arthroplastik, n.n.bez.	76.92.30 ↔ Einsetzen eines CAD-Implantats an Maxilla, zur plastischen Rekonstruktion eines einfachen Defekts
76.5X.10 ↔ Kondylektomie am Kiefergelenk mit Rekonstruktion	76.92.31 ↔ Einsetzen eines CAD-Implantats an Maxilla, zur plastischen Rekonstruktion eines grossen oder komplexen Defekts
76.5X.19 ↔ Sonstige Kondylektomie am Kiefergelenk	86.7A.31 ↔ Verschiebe-Rotationsplastik, kleinflächig, am Kopf
76.5X.20 ↔ Diskoplastik am Kiefergelenk mit Rekonstruktion	86.7A.3D ↔ Verschiebe-Rotationsplastik, kleinflächig, am Fuss
76.5X.29 ↔ Sonstige Diskoplastik am Kiefergelenk	86.7A.3E ↔ Verschiebe-Rotationsplastik, kleinflächig, an anderer Lokalisation
76.5X.30 ↔ Exstirpation des Discus articularis am Kiefergelenk mit Rekonstruktion	86.7A.41 ↔ Verschiebe-Rotationsplastik, grossflächig, am Kopf
76.5X.39 ↔ Sonstige Exstirpation des Discus articularis am Kiefergelenk	86.7A.4D ↔ Verschiebe-Rotationsplastik, grossflächig, am Fuss
76.5X.40 ↔ Resektion am Tuberculum articulare des Kiefergelenks	86.7A.4E ↔ Verschiebe-Rotationsplastik, grossflächig, an anderer Lokalisation
76.5X.41 ↔ Plastische Rekonstruktion am Kiefergelenk	86.7A.51 ↔ Transpositionsplastik (VY), kleinflächig, am Kopf
76.5X.42 ↔ Gelenkstabilisierung (bewegungseinschränkend) des Kiefergelenks	86.7A.5D ↔ Transpositionsplastik (VY), kleinflächig, am Fuss
76.5X.50 ↔ Arthroskopische Entfernung eines freien Gelenkkörpers am Kiefergelenk	86.7A.5E ↔ Transpositionsplastik (VY), kleinflächig, an anderer Lokalisation
76.5X.59 ↔ Sonstige Entfernung eines freien Gelenkkörpers am Kiefergelenk	86.7A.61 ↔ Transpositionsplastik (VY), grossflächig, am Kopf
76.5X.60 ↔ Implantation einer Endoprothese am Kiefergelenk	86.7A.6D ↔ Transpositionsplastik (VY), grossflächig, am Fuss
76.5X.61 ↔ Wechsel einer Endoprothese am Kiefergelenk	86.7A.6E ↔ Transpositionsplastik (VY), grossflächig, an anderer Lokalisation
76.5X.90 ↔ Sonstige temporomandibuläre Arthroplastik oder Diskoplastik am Kiefergelenk	86.7A.71 ↔ Insellappenplastik, kleinflächig, am Kopf
76.5X.99 ↔ Temporomandibuläre Arthroplastik, sonstige	86.7A.7D ↔ Insellappenplastik, kleinflächig, am Fuss

86.7A.7E ↔ Insellappenplastik, kleinflächig, an anderer Lokalisation	86.7B.1C ↔ Gestielte regionale Lappenplastik, am Unterschenkel
86.7A.81 ↔ Insellappenplastik, grossflächig, am Kopf	86.7B.1D ↔ Gestielte regionale Lappenplastik, am Fuss
86.7A.8D ↔ Insellappenplastik, grossflächig, am Fuss	86.7C.11 ↔ Gestielte Fernlappenplastik, am Kopf
86.7A.8E ↔ Insellappenplastik, grossflächig, an anderer Lokalisation	86.7C.12 ↔ Gestielte Fernlappenplastik, am Hals
86.7B.11 ↔ Gestielte regionale Lappenplastik, am Kopf	86.7C.13 ↔ Gestielte Fernlappenplastik, an Schulter und Axilla
86.7B.12 ↔ Gestielte regionale Lappenplastik, am Hals	86.7C.14 ↔ Gestielte Fernlappenplastik, an Oberarm und Ellenbogen
86.7B.13 ↔ Gestielte regionale Lappenplastik, an Schulter und Axilla	86.7C.15 ↔ Gestielte Fernlappenplastik, am Unterarm
86.7B.14 ↔ Gestielte regionale Lappenplastik, an Oberarm und Ellenbogen	86.7C.17 ↔ Gestielte Fernlappenplastik, an Brustwand und Rücken
86.7B.15 ↔ Gestielte regionale Lappenplastik, am Unterarm	86.7C.18 ↔ Gestielte Fernlappenplastik, an Bauchregion und Leiste
86.7B.17 ↔ Gestielte regionale Lappenplastik, an Brustwand und Rücken	86.7C.1A ↔ Gestielte Fernlappenplastik, am Gesäss
86.7B.18 ↔ Gestielte regionale Lappenplastik, an Bauchregion und Leiste	86.7C.1B ↔ Gestielte Fernlappenplastik, an Oberschenkel und Knie
86.7B.1A ↔ Gestielte regionale Lappenplastik, am Gesäss	86.7C.1C ↔ Gestielte Fernlappenplastik, am Unterschenkel
86.7B.1B ↔ Gestielte regionale Lappenplastik, an Oberschenkel und Knie	86.7C.1D ↔ Gestielte Fernlappenplastik, am Fuss

Prozedur D25-2

92.28.00 ↔ Injektion, Instillation oder orale Gabe von Radioisotopen, n.n.bez.	92.28.71 ↔ Gabe von Jod-131-MIBG [Metajodbenzylguanidin] parenteral
92.28.09 ↔ Injektion, Instillation oder orale Gabe von Radioisotopen, sonstige	92.52.00 ↔ Röntgen- und Hochvoltstrahlentherapie, n.n.bez.
92.28.11 ↔ Therapie mit offenen Radionukliden bei Knochenmetastasen	92.52.09 ↔ Röntgen- und Hochvoltstrahlentherapie, sonstige
92.28.14 ↔ Instillation von offenen Radionukliden in Gelenke	92.52.11 ↔ Röntgentherapie
92.28.24 ↔ Selektive intravasculäre Radiochemoembolisation mit I-131-Lipiodol	92.52.20 ↔ Hochvoltstrahlentherapie (Photonen oder Elektronen), n.n.bez.
92.28.25 ↔ Selektive intravasculäre Radionuklidtherapie [SIRT] durch Embolisation von Yttrium-90-markierten Mikrosphären	92.52.21 ↔ Hochvoltstrahlentherapie, 3D-geplant, mit bildgestützter Einstellung [IGRT, Image-Guided-Radiotherapie]
92.28.26 ↔ Selektive intravasculäre Radionuklidtherapie [SIRT] durch Embolisation von Holmium-166 markierten Mikrosphären	92.52.22 ↔ Hochvoltstrahlentherapie, 3D-geplant, ohne bildgestützte Einstellung
92.28.33 ↔ Endovaskuläre Brachytherapie mit Rhenium-188	92.52.23 ↔ Hochvoltstrahlentherapie, intensitätsmoduliert [IMRT, intensitätsmodulierte Radiotherapie], mit bildgestützter Einstellung [IGRT, Image-Guided-Radiotherapie], mit intrafraktioneller Positionskontrolle vor der eigentlichen Bestrahlung [guided RT, guided Radiotherapie]
92.28.41 ↔ Radiojodtherapie bis 1,2 GBq I-131, ohne Gabe von rekombinantem Thyreotropin [rh-TSH]	92.52.24 ↔ Hochvoltstrahlentherapie, intensitätsmoduliert [IMRT, intensitätsmodulierte Radiotherapie], mit bildgestützter Einstellung [IGRT, Image-Guided-Radiotherapie], ohne intrafraktionelle Positionskontrolle
92.28.42 ↔ Radiojodtherapie bis 1,2 GBq I-131, mit Gabe von rekombinantem Thyreotropin [rh-TSH]	92.52.25 ↔ Hochvoltstrahlentherapie, intensitätsmoduliert [IMRT, intensitätsmodulierte Radiotherapie], ohne bildgestützte Einstellung, ohne intrafraktionelle Positionskontrolle
92.28.43 ↔ Radiojodtherapie über 1,2 bis unter 5 GBq I-131, ohne Gabe von rekombinantem Thyreotropin [rh-TSH]	92.52.26 ↔ Hochvoltstrahlentherapie, hochkomplex, mit intrafraktioneller Real-Time-Kontrolle während der Bestrahlung
92.28.44 ↔ Radiojodtherapie über 1,2 bis unter 5 GBq I-131, mit Gabe von rekombinantem Thyreotropin [rh-TSH]	92.52.27 ↔ Hochvoltstrahlentherapie, hochkomplex mit online-adaptiver Strahlentherapie [intrafraktionelle Plananpassung]
92.28.45 ↔ Radiojodtherapie mit 5 und mehr GBq I-131, ohne Gabe von rekombinantem Thyreotropin [rh-TSH]	92.52.29 ↔ Hochvoltstrahlentherapie (Photonen oder Elektronen), sonstige
92.28.46 ↔ Radiojodtherapie mit 5 und mehr GBq I-131, mit Gabe von rekombinantem Thyreotropin [rh-TSH]	92.52.2A ↔ Hochvoltstrahlentherapie, Ganzkörperbestrahlung
92.28.51 ↔ Radioimmuntherapie mit 90Y-Ibritumomab-Tiuxetan, parenteral	92.52.2B ↔ Hochvoltstrahlentherapie mit Elektronen, Ganzhautbestrahlung
92.28.52 ↔ Radioimmuntherapie mit Jod 131 [I-131] Tositumomab, parenteral	92.53.00 ↔ Stereotaktische Strahlentherapie, n.n.bez.
92.28.53 ↔ Radioimmuntherapie mit sonstigen Antikörpern, parenteral	92.53.09 ↔ Stereotaktische Strahlentherapie, sonstige
92.28.64 ↔ Radiorezeptortherapie mit dem DOTA-konjugierten Somatostatin-Analagon TOC [Octreotide]	92.53.10 ↔ Stereotaktische Beschleunigertherapie, zerebral, n.n.bez.
92.28.65 ↔ Radiorezeptortherapie mit dem DOTA-konjugierten Somatostatin-Analagon TATE [Octreotate]	92.53.11 ↔ Stereotaktische Beschleunigertherapie, zerebral, einzeitig, einfach
92.28.66 ↔ Radiorezeptortherapie mit Somatostatin-Antagonisten	92.53.12 ↔ Stereotaktische Beschleunigertherapie, zerebral, einzeitig, komplex
92.28.69 ↔ Radiotherapie mit kleinen Molekülen, sonstige	
92.28.6A ↔ Radiorezeptortherapie mit 177Lu-PSMA-617	
92.28.6B ↔ Radiorezeptortherapie mit 177Lu-PSMA I&T [177Lu-ITG-PSMA-1]	
92.28.6C ↔ Radiorezeptortherapie mit sonstigen PSMA-Liganden	

92.53.13 ↔ Stereotaktische Beschleunigertherapie, zerebral, fraktioniert, einfach	92.55.16 ↔ Brachytherapie, intravaginal sowie intrauterin kombiniert (intrakavitär), speziell angefertigter Applikator
92.53.14 ↔ Stereotaktische Beschleunigertherapie, zerebral, fraktioniert, komplex	92.55.21 ↔ Brachytherapie, intrakavitär, Standardapplikator
92.53.19 ↔ Stereotaktische Beschleunigertherapie, zerebral, sonstige	92.55.22 ↔ Brachytherapie, intrakavitär, speziell angefertigter Applikator
92.53.20 ↔ Stereotaktische Beschleunigertherapie, extrazerebral, n.n.bez.	92.55.29 ↔ Brachytherapie, intrakavitär, sonstige
92.53.21 ↔ Stereotaktische Beschleunigertherapie, extrazerebral, einzeitig, einfach	92.55.31 ↔ Brachytherapie, intraluminal, Standardapplikator
92.53.22 ↔ Stereotaktische Beschleunigertherapie, extrazerebral, einzeitig, komplex	92.55.32 ↔ Brachytherapie, intraluminal, speziell angefertigter Applikator
92.53.23 ↔ Stereotaktische Beschleunigertherapie, extrazerebral, fraktioniert, einfach	92.55.39 ↔ Brachytherapie, intraluminal, sonstige
92.53.24 ↔ Stereotaktische Beschleunigertherapie, extrazerebral, fraktioniert, komplex	92.55.41 ↔ Brachytherapie, interstitiell, entfernbare Strahler, niedrige Dosisleistung
92.53.29 ↔ Stereotaktische Beschleunigertherapie, extrazerebral, sonstige	92.55.42 ↔ Brachytherapie, interstitiell, entfernbare Strahler, gepulste Dosisleistung
92.53.32 ↔ Stereotaktische Beschleunigertherapie, mit dem Gamma-Knife	92.55.43 ↔ Brachytherapie, interstitiell, entfernbare Strahler, hohe Dosisleistung
92.53.39 ↔ Stereotaktische Strahlentherapie, spezifische Verfahren, sonstige	92.55.44 ↔ Brachytherapie, interstitiell, permanente Strahler
92.54.00 ↔ Partikeltherapie, n.n.bez.	92.55.49 ↔ Brachytherapie, interstitiell, sonstige
92.54.31 ↔ Kohlenstoff-Ionen-Therapie, 1 bis 2 Bestrahlungsfelder	92.55.50 ↔ Kontakttherapie, n.n.bez.
92.54.32 ↔ Kohlenstoff-Ionen-Therapie, 3 und mehr Bestrahlungsfelder	92.55.51 ↔ Kontakttherapie, auf der Körperoberfläche, mit Standardapplikator
92.54.91 ↔ Partikeltherapie, sonstige, 1 bis 2 Bestrahlungsfelder	92.55.52 ↔ Kontakttherapie, auf der Körperoberfläche, mit speziell angefertigtem Applikator
92.54.92 ↔ Partikeltherapie, sonstige, 3 und mehr Bestrahlungsfelder	92.55.53 ↔ Kontakttherapie, auf der Körperoberfläche, mit radioaktiver Moulage
92.55.00 ↔ Brachytherapie und Kontakttherapie, n.n.bez.	92.55.54 ↔ Kontakttherapie in der Orbita
92.55.09 ↔ Brachytherapie und Kontakttherapie, sonstige	92.55.59 ↔ Kontakttherapie, sonstige
92.55.11 ↔ Brachytherapie, intravaginal (intrakavitär), Standardapplikator	92.55.61 ↔ Anzahl Metallstäbchen mit radioaktivem Strahler [Seeds], 1 bis 19
92.55.12 ↔ Brachytherapie, intravaginal (intrakavitär), speziell angefertigter Applikator	92.55.62 ↔ Anzahl Metallstäbchen mit radioaktivem Strahler [Seeds], 20 bis 39
92.55.13 ↔ Brachytherapie, intrauterin (intrakavitär), Standardapplikator	92.55.63 ↔ Anzahl Metallstäbchen mit radioaktivem Strahler [Seeds], 40 bis 59
92.55.14 ↔ Brachytherapie, intrauterin (intrakavitär), speziell angefertigter Applikator	92.55.64 ↔ Anzahl Metallstäbchen mit radioaktivem Strahler [Seeds], 60 bis 79
92.55.15 ↔ Brachytherapie, intravaginal sowie intrauterin kombiniert (intrakavitär), Standardapplikator	92.55.65 ↔ Anzahl Metallstäbchen mit radioaktivem Strahler [Seeds], 80 und mehr
	92.56.09 ↔ Intraoperative Strahlentherapie, sonstige
	92.56.11 ↔ Intraoperative Röntgentherapie
	92.56.21 ↔ Intraoperative Hochvoltstrahlentherapie
	92.56.31 ↔ Intraoperative Brachytherapie

Prozedur D25-3

01.12.00 ↔ Offene Biopsie an den Hirnhäuten, n.n.bez.	01.24.20 ↔ Kraniotomie der Kalotte als Zugang, n.n.bez.
01.12.10 ↔ Stereotaktische offene Biopsie an den Hirnhäuten	01.24.21 ↔ Bohrlochtrepanation der Kalotte als Zugang
01.12.99 ↔ Offene Biopsie an den Hirnhäuten, sonstige	01.24.22 ↔ Stereotaktisch geführte Schädelöffnung über die Kalotte als Zugang
01.14.00 ↔ Offene Biopsie am Gehirn, n.n.bez.	01.24.29 ↔ Kraniotomie der Kalotte als Zugang, sonstige
01.14.10 ↔ Stereotaktische offene Biopsie am Gehirn	01.24.30 ↔ Zugang zur Schädelbasis, n.n.bez.
01.14.99 ↔ Offene Biopsie am Gehirn, sonstige	01.24.31 ↔ Zugang zur Schädelbasis, transoral
01.15 ↔ Biopsie am Schädel	01.24.32 ↔ Zugang zur Schädelbasis, transoral mit Spaltung des weichen Gaumens
01.21 ↔ Inzision und Drainage an den kranialen Sinus	01.24.33 ↔ Zugang zur Schädelbasis, transoral mit Spaltung des weichen sowie harten Gaumens
01.24.00 ↔ Sonstige Kraniotomie, n.n.bez.	01.24.34 ↔ Zugang zur Schädelbasis, transsphenoidal
01.24.10 ↔ Sonstige Kraniotomie mit Dekompression	01.24.35 ↔ Zugang zur Schädelbasis, transethmoidal
01.24.11 ↔ Sonstige Kraniotomie zur Entleerung eines epiduralen Hämatoms	01.24.36 ↔ Zugang zur Schädelbasis, transmastoidal
01.24.12 ↔ Sonstige Kraniotomie zur Entleerung eines epiduralen Epyems	01.24.37 ↔ Zugang zur Schädelbasis, translabyrinthär
01.24.13 ↔ Sonstige Kraniotomie, Einlegen von alloplastischem Material oder Medikamententrägers in den Schädelknochen oder Epiduralraum	01.24.38 ↔ Zugang zur Schädelbasis, transpyramidal
01.24.14 ↔ Sonstige Kraniotomie, Entfernung von alloplastischem Material oder Medikamententrägers aus Schädelknochen oder Epiduralraum	01.24.39 ↔ Zugang zur Schädelbasis, sonstige
01.24.15 ↔ Sonstige Kraniotomie, Entfernung eines Fremdkörpers aus Schädelknochen oder Epiduralraum	01.24.3A ↔ Zugang zur Schädelbasis, transkondylär
01.24.16 ↔ Sonstige Kraniotomie, sonstige Drainage epiduraler Flüssigkeit oder aus sonstigen Gründen	01.24.3B ↔ Zugang zur Schädelbasis, transorbital
	01.24.3C ↔ Zugang zur Schädelbasis, mit Le-Fort-I-Osteotomie
	01.24.3D ↔ Zugang zur Schädelbasis, transnasal-transcribiform
	01.24.3E ↔ Zugang zur Schädelbasis, transnasal-transclival
	01.24.3F ↔ Zugang zur Schädelbasis, transoral-transclival
	01.24.3G ↔ Zugang zur Schädelbasis, transnasal-transpterygoidal
	01.24.99 ↔ Sonstige Kraniotomie, sonstige

01.25.00 ↔ Sonstige Kraniektomie, n.n.bez.	01.51.21 ↔ Exzision von hirneigenem intrazerebralen Tumorgewebe
01.25.10 ↔ Sonstige Kraniektomie mit Dekompression	01.51.22 ↔ Exzision von nicht hirneigenem intrazerebralen Tumorgewebe
01.25.11 ↔ Sonstige Kraniektomie zur Entleerung eines epiduralen Hämatoms	01.51.29 ↔ Exzision von Läsion oder Gewebe am Gehirn, sonstige
01.25.12 ↔ Sonstige Kraniektomie zur Entleerung eines epiduralen Empyems	01.51.31 ↔ Destruktion von Läsion oder Gewebe an Hirnhäuten
01.25.13 ↔ Sonstige Kraniektomie zur Entfernung eines Fremdkörpers aus Schädelknochen oder Epiduralraum	01.51.41 ↔ Destruktion von hirneigenem intrazerebralen Tumorgewebe
01.25.14 ↔ Sonstige Kraniektomie mit Einlegen von alloplastischem Material oder eines Medikamententrägers in den Schädelknochen oder Epiduralraum	01.51.42 ↔ Destruktion von nicht hirneigenem intrazerebralen Tumorgewebe
01.25.19 ↔ Sonstige Kraniektomie zur Drainage epiduraler Flüssigkeit oder aus sonstigen Gründen	01.51.49 ↔ Destruktion von Läsion oder Gewebe am Gehirn, sonstige
01.25.20 ↔ Sonstige Kraniektomie, Rekraniektomie mit Einbringen einer Drainage	01.52.00 ↔ Hemisphärektomie, n.n.bez.
01.25.21 ↔ Sonstige Kraniektomie, Rekraniektomie zur Entfernung von alloplastischem Material oder eines Medikamententrägers aus dem Schädelknochen oder Epiduralraum	01.52.10 ↔ Hemisphärektomie, hirneigenes intrazerebrales Tumorgewebe
01.25.99 ↔ Sonstige Kraniektomie, sonstige	01.52.11 ↔ Hemisphärektomie, nicht hirneigenes intrazerebrales Tumorgewebe
01.26 ↔ Einsetzen und Ersetzen eines Katheters in die Schädelhöhle oder Hirngewebe	01.52.99 ↔ Hemisphärektomie, sonstige
01.28 ↔ Einsetzen von intrakraniellen Katheter(n) via Bohrloch(löcher)	01.53.00 ↔ Lobektomie am Gehirn, n.n.bez.
01.29.00 ↔ Revision ohne Ersatz von Katheter(n) aus Schädelhöhle oder Hirngewebe, n.n.bez.	01.53.10 ↔ Lobektomie am Gehirn, hirneigenes intrazerebrales Tumorgewebe
01.29.10 ↔ Stereotaktische Revision ohne Ersatz von intrazerebralen Kathetern zur intraventrikulären Infusion	01.53.11 ↔ Lobektomie am Gehirn, nicht hirneigenes intrazerebrales Tumorgewebe
01.29.99 ↔ Revision ohne Ersatz von Katheter(n) aus Schädelhöhle oder Hirngewebe, sonstige	01.53.99 ↔ Lobektomie am Gehirn, sonstige
01.31.00 ↔ Inzision an den Hirnhäuten, n.n.bez.	01.59 ↔ Sonstige Exzision und Destruktion an Gehirn und Hirnhäuten, sonstige
01.31.10 ↔ Inzision an den Hirnhäuten zur Entleerung eines subduralen Hämatoms (Hygroms)	01.6X.10 ↔ Exzision und Destruktion von Tumorgewebe an der Schädelbasis
01.31.11 ↔ Inzision an den Hirnhäuten zur Entleerung eines subduralen Empyems	01.6X.11 ↔ Exzision und Destruktion von Tumorgewebe an der Kalotte
01.31.20 ↔ Inzision an den Hirnhäuten zur Drainage von subduraler und subarachnoidaler Flüssigkeit	01.6X.20 ↔ Exzision und Destruktion vom sonstigem erkrankten Gewebe an der Schädelbasis
01.31.99 ↔ Inzision an den Hirnhäuten, sonstige	01.6X.21 ↔ Exzision und Destruktion von sonstigem erkrankten Gewebe an der Kalotte
01.39.00 ↔ Sonstige Inzision am Gehirn, n.n.bez.	01.6X.22 ↔ Exzision und Destruktion von sonstigem erkrankten Gewebe an der Kalotte mit Hirnhäuten
01.39.10 ↔ Sonstige Inzision am Gehirn zur Entleerung eines intrazerebralen Hämatoms	02.01 ↔ Eröffnen einer Schädelnaht
01.39.11 ↔ Sonstige Inzision am Gehirn zur Entleerung eines intrazerebralen Abszesses	02.02 ↔ Elevation von Frakturfragmenten vom Schädel
01.39.19 ↔ Sonstige Inzision am Gehirn, Entleerung von sonstiger intrazerebraler Flüssigkeit	02.03 ↔ Bildung eines Schädelknochenlappens
01.39.20 ↔ Sonstige Inzision am Gehirn, Stereotaktische Entleerung eines intrakraniellen Hämatoms	02.04.00 ↔ Knochentransplantation an den Schädel, n.n.bez.
01.39.21 ↔ Sonstige Inzision am Gehirn, Stereotaktische Entleerung eines intrakraniellen Abszesses	02.04.10 ↔ Knochentransplantation an den Schädel, Schädeldach
01.39.29 ↔ Sonstige Inzision am Gehirn, Stereotaktische Entleerung sonstiger intrakranieller Flüssigkeit	02.04.99 ↔ Knochentransplantation an den Schädel, sonstige
01.39.30 ↔ Sonstige Inzision am Gehirn, Entfernung eines intrazerebralen Fremdkörpers	02.05.00 ↔ Einsetzen einer Schädelknochenplatte, n.n.bez.
01.39.40 ↔ Anlegen einer externen Drainage am Liquorsystem (z. B. ventrikulär, zisternal, subdural)	02.05.10 ↔ Einsetzen eines CAD-Implantats an Hirnschädel ohne Beteiligung des Gesichtsschädels, einfacher Defekt
01.39.41 ↔ Anlegen eines Reservoirs am Liquorsystem (z. B. ventrikulär, zisternal, subdural)	02.05.41 ↔ Wiedereinsetzen einer autologen Schädelknochenplatte
01.39.42 ↔ Entfernen eines Reservoirs am Liquorsystem (z. B. ventrikulär, zisternal, subdural)	02.05.99 ↔ Einsetzen einer Schädelknochenplatte, sonstige
01.39.99 ↔ Sonstige Inzision am Gehirn, sonstige	02.06.00 ↔ Sonstige Osteoplastik am Schädel, n.n.bez.
01.41 ↔ Operationen am Thalamus	02.06.10 ↔ Frontoorbitale Kranioplastik zur Verlagerung
01.42 ↔ Operationen am Globus pallidum	02.06.20 ↔ Rekonstruktion des Hirnschädels ohne Beteiligung des Gesichtsschädels, mit einfachem Implantat (Knochenzement, alloplastisches Material)
01.51.00 ↔ Exzision und Destruktion von Läsion oder Gewebe an Gehirn und Hirnhäuten, n.n.bez.	02.06.30 ↔ Rekonstruktion von Hirn- sowie Gesichtsschädel, mit einfachem Implantat (Knochenzement, alloplastisches Material)
01.51.10 ↔ Exzision von Tumorgewebe an den Hirnhäuten mit Präparation von infiltriertem Nachbargewebe	02.06.99 ↔ Sonstige Osteoplastik am Schädel, sonstige
01.51.19 ↔ Exzision von Läsion oder Gewebe an den Hirnhäuten, sonstige	02.07 ↔ Entfernen einer Schädelknochenplatte
	02.11 ↔ Einfache Naht an der Dura mater des Gehirns
	02.12.00 ↔ Sonstige Rekonstruktion an den Hirnhäuten, n.n.bez.
	02.12.10 ↔ Sonstige Rekonstruktion an den Hirnhäuten ohne Kranioplastik
	02.12.20 ↔ Sonstige Rekonstruktion an den Hirnhäuten mit Kranioplastik
	02.12.21 ↔ Sonstige Duraplastik mit Kranioplastik an der Konvexität
	02.12.22 ↔ Sonstige Duraplastik mit Kranioplastik am kraniozervikalen Übergang

02.12.31 ↔	Duraplastik an der Frontobasis mit gestieltem Lappen	02.99.29 ↔	Sonstige Revision und Entfernung von Liquorableitungen
02.12.99 ↔	Sonstige Rekonstruktion an den Hirnhäuten, sonstige	02.99.30 ↔	Implantation oder Wechsel einer intrakraniellen Messsonde
02.13 ↔	Ligatur eines Gefäßes der Hirnhäute	02.99.31 ↔	Revision ohne Ersatz einer intrakraniellen Messsonde
02.14 ↔	Exzision am Plexus chorioideus	02.99.40 ↔	Implantation oder Wechsel einer Neuroprothese
02.2 ↔	Ventrikulostomie	02.99.41 ↔	Revision ohne Ersatz einer Neuroprothese
02.31 ↔	Ventrikelshunt zu Strukturen in Kopf und Hals	02.99.50 ↔	Implantation und Entfernung eines Katheter-Ballon-Systems zur intrazerebralen Brachytherapie
02.32 ↔	Ventrikelshunt zum Kreislaufsystem	02.99.90 ↔	Sonstige stereotaktische Operationen an Schädel, Gehirn und Hirnhäuten
02.33 ↔	Ventrikelshunt zur Thoraxhöhle	04.01.00 ↔	Exzision eines Akustikusneurinoms, n.n.bez.
02.34 ↔	Ventrikelshunt zu Bauchhöhle und Bauchorganen	04.01.10 ↔	Exzision eines Akustikusneurinoms durch Kraniotomie
02.35 ↔	Ventrikelshunt zum Harnwegssystem	04.01.11 ↔	Exzision eines Akustikusneurinoms, translabyrinthärer Zugang
02.39 ↔	Sonstige Operationen zum Einrichten einer Ventrikeldrainage	04.01.99 ↔	Exzision eines Akustikusneurinoms, sonstige
02.41.00 ↔	Spülung und Exploration eines Ventrikelshunts, n.n.bez.	04.76 ↔	Plastische Rekonstruktion einer alten traumatischen Verletzung an kranialen und peripheren Nerven
02.41.10 ↔	Spülung und Exploration eines Ventrikelshunts, zentraler Teil	04.79.09 ↔	Sonstige Neuroplastik, sonstige
02.41.20 ↔	Spülung und Exploration eines Ventrikelshunts, peripherer Teil	04.79.10 ↔	Transplantation sowie Transposition eines extrakraniellen Hirnnerven mit epineuraler Naht
02.41.99 ↔	Spülung und Exploration eines Ventrikelshunts, sonstige	04.79.11 ↔	Transplantation sowie Transposition des Plexus brachialis mit epineuraler Naht
02.42.00 ↔	Ersetzen eines Ventrikelshunts, n.n.bez.	04.79.12 ↔	Transplantation sowie Transposition von Nerven der Schulter mit epineuraler Naht
02.42.10 ↔	Ersetzen eines Ventrikelshunts, zentraler Teil	04.79.13 ↔	Transplantation sowie Transposition eines Nerven des Armes und der Hand mit epineuraler Naht
02.42.20 ↔	Ersetzen eines Ventrikelshunts, peripherer Teil	04.79.14 ↔	Transplantation sowie Transposition von Nerven des Rumpfes und der unteren Extremität mit epineuraler Naht
02.42.99 ↔	Ersetzen eines Ventrikelshunts, sonstige	04.79.19 ↔	Transplantation sowie Transposition eines sonstigen Nervens mit epineuraler Naht
02.43 ↔	Entfernen eines Ventrikelshunts	04.79.20 ↔	Transplantation sowie Transposition eines Nerven mit interfaszikulärer Naht
02.91 ↔	Lösung von kortikalen Adhäsionen	04.79.21 ↔	Transplantation sowie Transposition eines extrakraniellen Hirnnerven mit interfaszikulärer Naht
02.92 ↔	Plastische Rekonstruktion am Gehirn	04.79.22 ↔	Transplantation sowie Transposition des Plexus brachialis mit interfaszikulärer Naht
02.93.30 ↔	Implantation oder Wechsel der Elektroden zur intrakraniellen Neurostimulation, n.n.bez.	04.79.23 ↔	Transplantation sowie Transposition von Nerven der Schulter mit interfaszikulärer Naht
02.93.31 ↔	Implantation oder Wechsel von temporären Mikroelektroden zur monolokulären Ableitung und Stimulation	04.79.24 ↔	Transplantation sowie Transposition eines Nerven des Armes und der Hand mit interfaszikulärer Naht
02.93.32 ↔	Implantation oder Wechsel von temporären Mikroelektroden zur multilokulären Ableitung und Stimulation	04.79.25 ↔	Transplantation sowie Transposition von Nerven des Rumpfes und der unteren Extremität mit interfaszikulärer Naht
02.93.33 ↔	Implantation oder Wechsel von permanenten Mikroelektroden zur monolokulären Ableitung und Stimulation	04.79.29 ↔	Transplantation sowie Transposition eines sonstigen Nerven mit interfaszikulärer Naht
02.93.34 ↔	Implantation oder Wechsel von permanenten Mikroelektroden zur multilokulären Ableitung und Stimulation	07.62 ↔	Partielle Exzision an der Hypophyse, transsphenoidaler Zugang
02.93.39 ↔	Implantation oder Wechsel der Elektroden zur intrakraniellen Neurostimulation, sonstige	07.65 ↔	Totale Exzision der Hypophyse, transsphenoidaler Zugang
02.93.40 ↔	Revision ohne Ersatz der Elektroden zur intrakraniellen Neurostimulation, n.n.bez.	16.51.00 ↔	Exenteration der Orbita mit Entfernen benachbarter Strukturen, n.n.bez.
02.93.41 ↔	Revision ohne Ersatz der Elektroden zur intrakraniellen Neurostimulation, stereotaktisch, permanentes Einzelelektrodensystem zur Dauerstimulation	16.51.00 ↔	Exenteration der Orbita mit Entfernen benachbarter Strukturen, n.n.bez.
02.93.42 ↔	Revision ohne Ersatz der Elektroden zur intrakraniellen Neurostimulation, stereotaktisch, permanentes Mehrelektrodensystem zur Dauerstimulation	16.51.10 ↔	Exenteration der Orbita mit Entfernen benachbarter Strukturen, mit Erhalt der Lidhaut
02.93.49 ↔	Revision ohne Ersatz der Elektroden zur intrakraniellen Neurostimulation, sonstige	16.51.10 ↔	Exenteration der Orbita mit Entfernen benachbarter Strukturen, mit Erhalt der Lidhaut
02.93.51 ↔	Entfernen der Elektroden zur intrakraniellen Neurostimulation	16.51.11 ↔	Exenteration der Orbita mit Entfernen benachbarter Strukturen, ohne Erhalt der Lidhaut
02.99.10 ↔	Stereotaktische Eingriffe am Liquorsystem	16.51.11 ↔	Exenteration der Orbita mit Entfernen benachbarter Strukturen, ohne Erhalt der Lidhaut
02.99.11 ↔	Stereotaktische Implantation und Explantation von radioaktivem Material als selbstständiger Eingriff	16.51.99 ↔	Exenteration der Orbita mit Entfernen benachbarter Strukturen, sonstige
02.99.12 ↔	Stereotaktische Implantation von Gewebe an Schädel, Gehirn und Hirnhäuten	16.51.99 ↔	Exenteration der Orbita mit Entfernen benachbarter Strukturen, sonstige
02.99.13 ↔	Stereotaktische Instillation von Medikamenten als selbstständiger Eingriff	16.52.00 ↔	Exenteration der Orbita mit therapeutischem Entfernen von Orbitaknochen, n.n.bez.
02.99.14 ↔	Stereotaktische Implantation, Revision oder Wechsel von intrazerebralen Kathetern zur intraventrikulären Infusion		
02.99.20 ↔	Umwandlung eines Liquorshunts (oder Hirnwasserableitung) in eine Mehrfachableitung		

16.52.00 ↔ Exenteration der Orbita mit therapeutischem Entfernen von Orbitaknochen, n.n.bez.	25.2X.21 ↔ Partielle Glossektomie, transmandibulärer Zugang, ohne Rekonstruktion
16.52.10 ↔ Exenteration der Orbita mit therapeutischem Entfernen von Orbitaknochen, mit Erhalt der Lidhaut	25.2X.22 ↔ Partielle Glossektomie, transmandibulärer Zugang, Rekonstruktion mit lokaler Schleimhaut
16.52.10 ↔ Exenteration der Orbita mit therapeutischem Entfernen von Orbitaknochen, mit Erhalt der Lidhaut	25.2X.23 ↔ Partielle Glossektomie, transmandibulärer Zugang, Rekonstruktion mit myokutanem Lappen
16.52.11 ↔ Exenteration der Orbita mit therapeutischem Entfernen von Orbitaknochen, ohne Erhalt der Lidhaut	25.2X.24 ↔ Partielle Glossektomie, transmandibulärer Zugang, Rekonstruktion mit freiem mikrovaskulär-anastomosierten Transplantat
16.52.11 ↔ Exenteration der Orbita mit therapeutischem Entfernen von Orbitaknochen, ohne Erhalt der Lidhaut	25.2X.29 ↔ Partielle Glossektomie, transmandibulärer Zugang, mit sonstiger Rekonstruktion
16.52.99 ↔ Exenteration der Orbita mit therapeutischem Entfernen von Orbitaknochen, sonstige	25.2X.30 ↔ Pelviglossektomie, transoraler Zugang, n.n.bez.
16.52.99 ↔ Exenteration der Orbita mit therapeutischem Entfernen von Orbitaknochen, sonstige	25.2X.31 ↔ Pelviglossektomie, transoraler Zugang, ohne Rekonstruktion
16.59.00 ↔ Sonstige Exenteration der Orbita, n.n.bez.	25.2X.32 ↔ Pelviglossektomie, transoraler Zugang, Rekonstruktion mit lokaler Schleimhaut
16.59.00 ↔ Sonstige Exenteration der Orbita, n.n.bez.	25.2X.33 ↔ Pelviglossektomie, transoraler Zugang, Rekonstruktion mit myokutanem Lappen
16.59.10 ↔ Sonstige Exenteration der Orbita, mit Erhalt der Lidhaut	25.2X.34 ↔ Pelviglossektomie, transoraler Zugang, Rekonstruktion mit freiem mikrovaskulär-anastomosierten Transplantat
16.59.10 ↔ Sonstige Exenteration der Orbita, mit Erhalt der Lidhaut	25.2X.39 ↔ Pelviglossektomie, transoraler Zugang, mit sonstiger Rekonstruktion
16.59.11 ↔ Sonstige Exenteration der Orbita, ohne Erhalt der Lidhaut	25.2X.40 ↔ Pelviglossektomie, transmandibulärer Zugang, n.n.bez.
16.59.11 ↔ Sonstige Exenteration der Orbita, ohne Erhalt der Lidhaut	25.2X.41 ↔ Pelviglossektomie, transmandibulärer Zugang, ohne Rekonstruktion
16.59.99 ↔ Sonstige Exenteration der Orbita, sonstige	25.2X.42 ↔ Pelviglossektomie, transmandibulärer Zugang, Rekonstruktion mit lokaler Schleimhaut
16.59.99 ↔ Sonstige Exenteration der Orbita, sonstige	25.2X.43 ↔ Pelviglossektomie, transmandibulärer Zugang, Rekonstruktion mit myokutanem Lappen
21.72 ↔ Offene Reposition einer Nasenfraktur	25.2X.44 ↔ Pelviglossektomie, transmandibulärer Zugang, Rekonstruktion mit freiem mikrovaskulär-anastomosierten Transplantat
22.79.00 ↔ Sonstige Rekonstruktion eines Sinus paranasales, n.n.bez.	25.2X.49 ↔ Pelviglossektomie, transmandibulärer Zugang, mit sonstiger Rekonstruktion
22.79.10 ↔ Rekonstruktion des Os frontale	25.2X.50 ↔ Pelviglossomandibulektomie, n.n.bez.
22.79.11 ↔ Rekonstruktion oder Kranialisation einer Wand des Sinus frontalis	25.2X.51 ↔ Pelviglossomandibulektomie, ohne Rekonstruktion
22.79.19 ↔ Sonstige Rekonstruktion eines Sinus paranasales, sonstige	25.2X.52 ↔ Pelviglossomandibulektomie, Rekonstruktion mit lokaler Schleimhaut
24.2X.10 ↔ Gingivaplastik mit Transplantat oder Implantat	25.2X.53 ↔ Pelviglossomandibulektomie, Rekonstruktion mit myokutanem Lappen
24.2X.99 ↔ Gingivaplastik, sonstige	25.2X.54 ↔ Pelviglossomandibulektomie, Rekonstruktion mit freiem mikrovaskulär-anastomosierten Transplantat
24.4X.00 ↔ Exzision einer Zahnläsion am Kiefer, n.n.bez.	25.2X.59 ↔ Pelviglossomandibulektomie, mit sonstiger Rekonstruktion
24.4X.10 ↔ Exzision einer Zahnläsion am Kiefer mit Eröffnung von Kieferhöhle oder Nasenboden	25.3X.00 ↔ Vollständige Glossektomie, n.n.bez.
24.4X.11 ↔ Exzision einer Zahnläsion am Kiefer mit Nervendarstellung	25.3X.09 ↔ Vollständige Glossektomie, sonstige
24.4X.99 ↔ Exzision einer Zahnläsion am Kiefer, sonstige	25.3X.10 ↔ Vollständige Glossektomie, transoraler Zugang, n.n.bez.
24.5X.00 ↔ Alveoloplastik, n.n.bez.	25.3X.11 ↔ Vollständige Glossektomie, transoraler Zugang, ohne Rekonstruktion
24.5X.10 ↔ Alveoloplastik mit Transplantat	25.3X.12 ↔ Vollständige Glossektomie, transoraler Zugang, Rekonstruktion mit lokaler Schleimhaut
24.5X.99 ↔ Alveoloplastik, sonstige	25.3X.13 ↔ Vollständige Glossektomie, transoraler Zugang, Rekonstruktion mit myokutanem Lappen
24.91.10 ↔ Vestibulumplastik	25.3X.14 ↔ Vollständige Glossektomie, transoraler Zugang, Rekonstruktion mit freiem mikrovaskulär-anastomosierten Transplantat
24.91.11 ↔ Mundbodensenkung	25.3X.19 ↔ Vollständige Glossektomie, transoraler Zugang, mit sonstiger Rekonstruktion
24.91.99 ↔ Extension oder Vertiefung des Sulcus buccolabialis oder lingualis, sonstige	25.3X.20 ↔ Vollständige Glossektomie, transmandibulärer Zugang, n.n.bez.
25.02 ↔ Offene Biopsie an der Zunge	25.3X.21 ↔ Vollständige Glossektomie, transmandibulärer Zugang, ohne Rekonstruktion
25.1 ↔ Exzision oder Destruktion von Läsion oder Gewebe an der Zunge	25.3X.22 ↔ Vollständige Glossektomie, transmandibulärer Zugang, Rekonstruktion mit lokaler Schleimhaut
25.2X.00 ↔ Partielle Glossektomie, n.n.bez.	25.3X.23 ↔ Vollständige Glossektomie, transmandibulärer Zugang, Rekonstruktion mit myokutanem Lappen
25.2X.09 ↔ Partielle Glossektomie, sonstige	
25.2X.10 ↔ Partielle Glossektomie, transoraler Zugang, n.n.bez.	
25.2X.11 ↔ Partielle Glossektomie, transoraler Zugang, ohne Rekonstruktion	
25.2X.12 ↔ Partielle Glossektomie, transoraler Zugang, Rekonstruktion mit lokaler Schleimhaut	
25.2X.13 ↔ Partielle Glossektomie, transoraler Zugang, Rekonstruktion mit myokutanem Lappen	
25.2X.14 ↔ Partielle Glossektomie, transoraler Zugang, Rekonstruktion mit freiem mikrovaskulär-anastomosierten Transplantat	
25.2X.19 ↔ Partielle Glossektomie, transoraler Zugang, mit sonstiger Rekonstruktion	
25.2X.20 ↔ Partielle Glossektomie, transmandibulärer Zugang, n.n.bez.	

- 25.3X.24 ↔ Vollständige Glossektomie, transmandibulärer Zugang, Rekonstruktion mit freiem mikrovaskulär-anastomosierten Transplantat
- 25.3X.29 ↔ Vollständige Glossektomie, transmandibulärer Zugang, mit sonstiger Rekonstruktion
- 25.3X.30 ↔ Vollständige Pelviglossektomie, transoraler Zugang, n.n.bez.
- 25.3X.31 ↔ Vollständige Pelviglossektomie, transoraler Zugang, ohne Rekonstruktion
- 25.3X.32 ↔ Vollständige Pelviglossektomie, transoraler Zugang, Rekonstruktion mit lokaler Schleimhaut
- 25.3X.33 ↔ Vollständige Pelviglossektomie, transoraler Zugang, Rekonstruktion mit myokutanem Lappen
- 25.3X.34 ↔ Vollständige Pelviglossektomie, transoraler Zugang, Rekonstruktion mit freiem mikrovaskulär-anastomosierten Transplantat
- 25.3X.39 ↔ Vollständige Pelviglossektomie, transoraler Zugang, mit sonstiger Rekonstruktion
- 25.3X.40 ↔ Vollständige Pelviglossektomie, transmandibulärer Zugang, n.n.bez.
- 25.3X.41 ↔ Vollständige Pelviglossektomie, transmandibulärer Zugang, ohne Rekonstruktion
- 25.3X.42 ↔ Vollständige Pelviglossektomie, transmandibulärer Zugang, Rekonstruktion mit lokaler Schleimhaut
- 25.3X.43 ↔ Vollständige Pelviglossektomie, transmandibulärer Zugang, Rekonstruktion mit myokutanem Lappen
- 25.3X.44 ↔ Vollständige Pelviglossektomie, transmandibulärer Zugang, Rekonstruktion mit freiem mikrovaskulär-anastomosierten Transplantat
- 25.3X.49 ↔ Vollständige Pelviglossektomie, transmandibulärer Zugang, mit sonstiger Rekonstruktion
- 25.3X.50 ↔ Vollständige Pelviglossomandibulektomie, n.n.bez.
- 25.3X.51 ↔ Vollständige Pelviglossomandibulektomie, ohne Rekonstruktion
- 25.3X.52 ↔ Vollständige Pelviglossomandibulektomie, Rekonstruktion mit lokaler Schleimhaut
- 25.3X.53 ↔ Vollständige Pelviglossomandibulektomie, Rekonstruktion mit myokutanem Lappen
- 25.3X.54 ↔ Vollständige Pelviglossomandibulektomie, Rekonstruktion mit freiem mikrovaskulär-anastomosierten Transplantat
- 25.3X.59 ↔ Vollständige Pelviglossomandibulektomie, mit sonstiger Rekonstruktion
- 25.4X.00 ↔ Radikale Glossektomie, n.n.bez.
- 25.4X.10 ↔ Radikale Glossektomie, transoraler Zugang, n.n.bez.
- 25.4X.11 ↔ Radikale Glossektomie, transoraler Zugang, ohne Rekonstruktion
- 25.4X.12 ↔ Radikale Glossektomie, transoraler Zugang, Rekonstruktion mit lokaler Schleimhaut
- 25.4X.13 ↔ Radikale Glossektomie, transoraler Zugang, Rekonstruktion mit myokutanem Lappen
- 25.4X.14 ↔ Radikale Glossektomie, transoraler Zugang, Rekonstruktion mit freiem mikrovaskulär-anastomosierten Transplantat
- 25.4X.19 ↔ Radikale Glossektomie, transoraler Zugang, mit sonstiger Rekonstruktion
- 25.4X.20 ↔ Radikale Glossektomie, transmandibulärer Zugang, n.n.bez.
- 25.4X.21 ↔ Radikale Glossektomie, transmandibulärer Zugang, ohne Rekonstruktion
- 25.4X.22 ↔ Radikale Glossektomie, transmandibulärer Zugang, Rekonstruktion mit lokaler Schleimhaut
- 25.4X.23 ↔ Radikale Glossektomie, transmandibulärer Zugang, Rekonstruktion mit myokutanem Lappen
- 25.4X.24 ↔ Radikale Glossektomie, transmandibulärer Zugang, Rekonstruktion mit freiem mikrovaskulär-anastomosierten Transplantat
- 25.4X.29 ↔ Radikale Glossektomie, transmandibulärer Zugang, mit sonstiger Rekonstruktion
- 25.4X.30 ↔ Radikale Pelviglossektomie, transoraler Zugang, n.n.bez.
- 25.4X.31 ↔ Radikale Pelviglossektomie, transoraler Zugang, ohne Rekonstruktion
- 25.4X.32 ↔ Radikale Pelviglossektomie, transoraler Zugang, Rekonstruktion mit lokaler Schleimhaut
- 25.4X.33 ↔ Radikale Pelviglossektomie, transoraler Zugang, Rekonstruktion mit myokutanem Lappen
- 25.4X.34 ↔ Radikale Pelviglossektomie, transoraler Zugang, Rekonstruktion mit freiem mikrovaskulär-anastomosierten Transplantat
- 25.4X.39 ↔ Radikale Pelviglossektomie, transoraler Zugang, mit sonstiger Rekonstruktion
- 25.4X.40 ↔ Radikale Pelviglossektomie, transmandibulärer Zugang, n.n.bez.
- 25.4X.41 ↔ Radikale Pelviglossektomie, transmandibulärer Zugang, ohne Rekonstruktion
- 25.4X.42 ↔ Radikale Pelviglossektomie, transmandibulärer Zugang, Rekonstruktion mit lokaler Schleimhaut
- 25.4X.43 ↔ Radikale Pelviglossektomie, transmandibulärer Zugang, Rekonstruktion mit myokutanem Lappen
- 25.4X.44 ↔ Radikale Pelviglossektomie, transmandibulärer Zugang, Rekonstruktion mit freiem mikrovaskulär-anastomosierten Transplantat
- 25.4X.49 ↔ Radikale Pelviglossektomie, transmandibulärer Zugang, mit sonstiger Rekonstruktion
- 25.4X.50 ↔ Radikale Pelviglossomandibulektomie, n.n.bez.
- 25.4X.51 ↔ Radikale Pelviglossomandibulektomie, ohne Rekonstruktion
- 25.4X.52 ↔ Radikale Pelviglossomandibulektomie, Rekonstruktion mit lokaler Schleimhaut
- 25.4X.53 ↔ Radikale Pelviglossomandibulektomie, Rekonstruktion mit myokutanem Lappen
- 25.4X.54 ↔ Radikale Pelviglossomandibulektomie, Rekonstruktion mit freiem mikrovaskulär-anastomosierten Transplantat
- 25.4X.59 ↔ Radikale Pelviglossomandibulektomie, mit sonstiger Rekonstruktion
- 25.4X.99 ↔ Radikale Glossektomie, sonstige
- 25.59.00 ↔ Sonstige Zungenrekonstruktion und Zungenplastik, n.n.bez.
- 25.59.10 ↔ Plastische Rekonstruktion der Zunge, n.n.bez.
- 25.59.11 ↔ Reduktionsplastik der Zunge
- 25.59.99 ↔ Sonstige Zungenrekonstruktion und Zungenplastik, sonstige
- 25.93 ↔ Lösung von Adhäsion an der Zunge
- 25.94 ↔ Sonstige Glossotomie
- 27.1 ↔ Inzision am Gaumen
- 27.21.20 ↔ Offene Biopsie (mit Inzision) am knöchernen Gaumen
- 27.22.20 ↔ Offene Biopsie (mit Inzision) an Uvula und weichem Gaumen
- 27.24.20 ↔ Offene Biopsie (mit Inzision) an Wangenschleimhaut, Mundboden und sonstigen Strukturen in der Mundhöhle
- 27.24.99 ↔ Biopsie in der Mundhöhle, an nicht bezeichneter Struktur, sonstige
- 27.31.00 ↔ Lokale Exzision oder Destruktion von Läsion oder Gewebe am knöchernen Gaumen, n.n.bez.
- 27.31.10 ↔ Lokale Exzision von Läsion oder Gewebe am knöchernen Gaumen
- 27.31.20 ↔ Partielle Exzision von Läsion oder Gewebe am knöchernen Gaumen
- 27.31.30 ↔ Destruktion von Läsion oder Gewebe am knöchernen Gaumen
- 27.31.99 ↔ Lokale Exzision oder Destruktion von Läsion oder Gewebe am knöchernen Gaumen, sonstige
- 27.32.00 ↔ Ausgedehnte Exzision oder Destruktion von Läsion oder Gewebe am knöchernen Gaumen, n.n.bez.
- 27.32.00 ↔ Ausgedehnte Exzision oder Destruktion von Läsion oder Gewebe am knöchernen Gaumen, n.n.bez.
- 27.32.00 ↔ Ausgedehnte Exzision oder Destruktion von Läsion oder Gewebe am knöchernen Gaumen, n.n.bez.

27.32.10 ↔ Totale transorale Exstirpation von Läsion oder Gewebe am knöchernen Gaumen	27.56.50 ↔ Kleinflächige homologe Hauttransplantation an die Lippe
27.32.10 ↔ Totale transorale Exstirpation von Läsion oder Gewebe am knöchernen Gaumen	27.56.50 ↔ Kleinflächige homologe Hauttransplantation an die Lippe
27.32.10 ↔ Totale transorale Exstirpation von Läsion oder Gewebe am knöchernen Gaumen	27.56.60 ↔ Grossflächig homologe Hauttransplantation an die Lippe
27.32.11 ↔ Radikale transmandibuläre Exzision [En-bloc-Resektion] von Läsion oder Gewebe am knöchernen Gaumen	27.56.60 ↔ Grossflächig homologe Hauttransplantation an die Lippe
27.32.11 ↔ Radikale transmandibuläre Exzision [En-bloc-Resektion] von Läsion oder Gewebe am knöchernen Gaumen	27.56.99 ↔ Sonstiges Hauttransplantat an Lippe und Mund, sonstige
27.32.11 ↔ Radikale transmandibuläre Exzision [En-bloc-Resektion] von Läsion oder Gewebe am knöchernen Gaumen	27.56.99 ↔ Sonstiges Hauttransplantat an Lippe und Mund, sonstige
27.32.11 ↔ Radikale transmandibuläre Exzision [En-bloc-Resektion] von Läsion oder Gewebe am knöchernen Gaumen	27.57.11 ↔ Anbringen eines gestielten Fernlappens an Lippe und Mund
27.32.12 ↔ Radikale transfazial Exzision [En-bloc-Resektion] von Läsion oder Gewebe am knöchernen Gaumen	27.57.99 ↔ Anbringen eines gestielten oder freien Lappens an Lippe und Mund, sonstige
27.32.12 ↔ Radikale transfazial Exzision [En-bloc-Resektion] von Läsion oder Gewebe am knöchernen Gaumen	27.58 ↔ Revision eines gestielten oder freien Lappens oder freien Hauttransplantates an Lippe und Mund
27.32.12 ↔ Radikale transfazial Exzision [En-bloc-Resektion] von Läsion oder Gewebe am knöchernen Gaumen	27.59.20 ↔ Kleinflächige Weichteildeckung durch kultivierte Keratinozyten an der Lippe
27.32.99 ↔ Ausgedehnte Exzision oder Destruktion von Läsion oder Gewebe am knöchernen Gaumen, sonstige	27.59.21 ↔ Grossflächige Weichteildeckung durch kultivierte Keratinozyten an der Lippe
27.32.99 ↔ Ausgedehnte Exzision oder Destruktion von Läsion oder Gewebe am knöchernen Gaumen, sonstige	27.59.30 ↔ Kleinflächige temporäre Weichteildeckung durch Kombination mehrerer Verfahren an der Lippe
27.32.99 ↔ Ausgedehnte Exzision oder Destruktion von Läsion oder Gewebe am knöchernen Gaumen, sonstige	27.59.31 ↔ Grossflächige temporäre Weichteildeckung durch Kombination mehrerer Verfahren an der Lippe
27.42 ↔ Ausgedehnte Exzision einer Läsion an der Lippe	27.59.41 ↔ Sonstige plastische Rekonstruktion an Lippe und Mund mit gestieltem Fernlappen
27.43.00 ↔ Sonstige Exzision von Läsion oder Gewebe an der Lippe, n.n.bez.	27.59.60 ↔ Einsetzen eines Gewebeexpanders an der Lippe
27.43.10 ↔ Sonstige Exzision von Läsion oder Gewebe an der Lippe, lokale Exzision	27.59.99 ↔ Sonstige plastische Rekonstruktion an Lippe und Mund, sonstige
27.43.99 ↔ Sonstige Exzision von Läsion oder Gewebe an der Lippe, sonstige	27.71 ↔ Inzision an der Uvula
27.44.00 ↔ Radikale Exzision einer Läsion an der Lippe, n.n.bez.	27.72 ↔ Exzision an der Uvula
27.44.11 ↔ Radikale Exzision einer Hautläsion der Lippe ohne Transplantation oder Transposition von Haut	27.79 ↔ Operationen an der Uvula, sonstige
27.44.20 ↔ Radikale Exzision einer Hautläsion der Lippe mit Transplantation oder Transposition von Haut	27.99 ↔ Sonstige Operationen an Mundhöhle und Gesicht, sonstige
27.44.99 ↔ Radikale Exzision einer Läsion an der Lippe, sonstige	29.33.00 ↔ (Partielle) Pharyngektomie, n.n.bez.
27.49.00 ↔ Sonstige Exzision in der Mundhöhle, n.n.bez.	29.33.10 ↔ Partielle Pharyngektomie, ohne Rekonstruktion
27.49.10 ↔ Exzision an der Wange	29.33.99 ↔ (Partielle) Pharyngektomie, sonstige
27.49.11 ↔ Exzision am Mundboden	29.4X.10 ↔ Plastische Rekonstruktion am Pharynx, mit lokaler Schleimhaut oder freiem Hautlappen
27.49.99 ↔ Sonstige Exzision in der Mundhöhle, sonstige	29.4X.11 ↔ Plastische Rekonstruktion am Pharynx, mit gestieltem myokutanen Lappen
27.54.00 ↔ Plastische Rekonstruktion einer (angeborenen) Lippenspalte, n.n.bez.	29.4X.12 ↔ Plastische Rekonstruktion am Pharynx, mit mikrovaskulär anastomosiertem Transplantat, Darmtransplantat oder Magenhochzug
27.54.99 ↔ Plastische Rekonstruktion einer (angeborenen) Lippenspalte, sonstige	29.4X.99 ↔ Plastische Rekonstruktion am Pharynx, sonstige
27.55.00 ↔ Vollhauttransplantat an Lippe und Mund, n.n.bez.	30.1X.00 ↔ Hemilaryngektomie, n.n.bez.
27.55.10 ↔ Kleinflächiges Vollhauttransplantat an Lippe und Mund	30.1X.10 ↔ Hemilaryngektomie, supraglottisch horizontal
27.55.20 ↔ Grossflächiges Vollhauttransplantat an Lippe und Mund	30.1X.11 ↔ Hemilaryngektomie, supraglottisch mit Zungengrundresektion
27.55.99 ↔ Vollhauttransplantat an Lippe und Mund, sonstige	30.1X.99 ↔ Hemilaryngektomie, sonstige
27.56.10 ↔ Kleinflächiges Spalthauttransplantat an Lippe und Mund	30.29.00 ↔ Sonstige partielle Laryngektomie, n.n.bez.
27.56.20 ↔ Grossflächiges Spalthauttransplantat an Lippe und Mund	30.29.10 ↔ Cricohyoidoepiglottopexie [CHEP]
27.56.20 ↔ Grossflächiges Spalthauttransplantat an Lippe und Mund	30.29.11 ↔ Cricohyoidopexie [CHP]
27.56.30 ↔ Kleinflächige heterologe Hauttransplantation an die Lippe	30.29.20 ↔ Partielle Larynx-Pharynx-Resektion
27.56.30 ↔ Kleinflächige heterologe Hauttransplantation an die Lippe	30.29.21 ↔ Partielle Laryngektomie frontale (Huet)
27.56.40 ↔ Grossflächig heterologe Hauttransplantation an die Lippe	30.29.22 ↔ Partielle Laryngektomie frontolaterale (Leroux-Robert)
27.56.40 ↔ Grossflächig heterologe Hauttransplantation an die Lippe	30.29.30 ↔ Arytenoidektomie
	30.29.99 ↔ Sonstige partielle Laryngektomie, sonstige
	31.1 ‡↔ Temporäre Tracheostomie
	31.21 ‡↔ Mediastinale Tracheostomie
	31.29 ‡↔ Permanente Tracheostomie, sonstige
	31.69.10 ↔ Laryngoplastik, n.n.bez.
	31.69.11 ↔ Medialisierung Laryngoplastik, n.n.bez.
	31.69.12 ↔ Medialisierung Laryngoplastik, Thyroplastik Typ I
	31.69.14 ↔ Medialisierung Laryngoplastik, externer Zugang
	31.69.20 ↔ Erweiterungsplastik der Glottis (endolaryngeal)
	31.69.30 ↔ Cricothyroidopexie
	31.69.31 ↔ Arytenoidopexie

31.69.40 ↔	Konstruktion / Revision einer Neoglottis	76.39.99 ↔	Partielle Ostektomie an anderen Gesichtsschädelknochen, sonstige
31.69.41 ↔	Plastische Rekonstruktion des Larynx	76.41.00 ↔	Totale Mandibulektomie mit gleichzeitiger Rekonstruktion, n.n.bez.
31.69.42 ↔	Plastische Rekonstruktion einer Stimmrinne	76.41.10 ↔	Totale Mandibulektomie mit gleichzeitiger Rekonstruktion, Rekonstruktion mit mikrovaskulär-anastomosiertem Transplantat
31.69.99 ↔	Sonstige plastische Rekonstruktion am Larynx, sonstige	76.41.99 ↔	Totale Mandibulektomie mit gleichzeitiger Rekonstruktion, sonstige
31.79.10 ‡↔	Erweiterungsplastik eines Tracheostoma	76.42 ↔	Sonstige totale Mandibulektomie
38.01 ↔	Inzision von intrakraniellen Gefässen	76.43.00 ↔	Sonstige Rekonstruktion der Mandibula, n.n.bez.
38.31 ↔	Resektion von intrakraniellen Gefässen mit Anastomose	76.43.10 ↔	Sonstige Rekonstruktion der Mandibula mit mikrovaskulär-anastomosiertem Transplantat
38.61 ↔	Sonstige Exzision von intrakraniellen Gefässen	76.43.11 ↔	Einsetzen eines CAD-Implantats an Mandibula, zur plastischen Rekonstruktion eines einfachen Defekts
38.81 ↔	Sonstiger chirurgischer Verschluss von intrakraniellen Gefässen	76.43.99 ↔	Sonstige Rekonstruktion der Mandibula, sonstige
40.43.11 ↔	Selektive (funktionelle) Neck dissection, supraomohyoid (Region I-III)	76.44.00 ↔	Totale Ostektomie an anderen Gesichtsschädelknochen mit gleichzeitiger Rekonstruktion, n.n.bez.
40.43.11 ↔	Selektive (funktionelle) Neck dissection, supraomohyoid (Region I-III)	76.44.10 ↔	Totale Ostektomie an anderen Gesichtsschädelknochen, Rekonstruktion mit mikrovaskulär-anastomosiertem Transplantat
40.43.12 ↔	Selektive (funktionelle) Neck dissection, lateral (Region II-IV)	76.44.11 ↔	Totale Ostektomie an anderen Gesichtsschädelknochen, Rekonstruktion mit nicht vaskularisiertem Transplantat
40.43.12 ↔	Selektive (funktionelle) Neck dissection, lateral (Region II-IV)	76.44.19 ↔	Totale Ostektomie an anderen Gesichtsschädelknochen mit sonstiger Rekonstruktion
40.43.13 ↔	Selektive (funktionelle) Neck dissection, anterolateral (Region I-IV)	76.44.99 ↔	Totale Ostektomie an anderen Gesichtsschädelknochen mit gleichzeitiger Rekonstruktion, sonstige
40.43.13 ↔	Selektive (funktionelle) Neck dissection, anterolateral (Region I-IV)	76.45 ↔	Sonstige totale Ostektomie an anderen Gesichtsschädelknochen
40.43.14 ↔	Selektive (funktionelle) Neck dissection, posterolateral (Region II-V)	76.46.00 ↔	Sonstige Rekonstruktion an anderen Gesichtsschädelknochen, n.n.bez.
40.43.14 ↔	Selektive (funktionelle) Neck dissection, posterolateral (Region II-V)	76.46.10 ↔	Sonstige Rekonstruktion an anderen Gesichtsschädelknochen mit mikrovaskulär-anastomosiertem Transplantat
40.43.15 ↔	Selektive (funktionelle) Neck dissection, zentral (Region VI)	76.46.99 ↔	Sonstige Rekonstruktion an anderen Gesichtsschädelknochen, sonstige
40.43.15 ↔	Selektive (funktionelle) Neck dissection, zentral (Region VI)	76.5X.00 ↔	Temporomandibuläre Arthroplastik, n.n.bez.
40.44 ↔	Radikale Neck dissection	76.5X.00 ↔	Temporomandibuläre Arthroplastik, n.n.bez.
40.44 ↔	Radikale Neck dissection	76.5X.10 ↔	Kondylektomie am Kiefergelenk mit Rekonstruktion
40.45 ↔	Erweiterte radikale Neck dissection	76.5X.10 ↔	Kondylektomie am Kiefergelenk mit Rekonstruktion
40.45 ↔	Erweiterte radikale Neck dissection	76.5X.19 ↔	Sonstige Kondylektomie am Kiefergelenk
40.49 ↔	Neck dissection, sonstige	76.5X.19 ↔	Sonstige Kondylektomie am Kiefergelenk
40.49 ↔	Neck dissection, sonstige	76.5X.20 ↔	Diskoplastik am Kiefergelenk mit Rekonstruktion
76.01 ↔	Sequestrektomie an Gesichtsschädelknochen	76.5X.20 ↔	Diskoplastik am Kiefergelenk mit Rekonstruktion
76.09.10 ↔	Reosteotomie nach Frakturposition	76.5X.29 ↔	Sonstige Diskoplastik am Kiefergelenk
76.2X.00 ↔	Lokale Exzision oder Destruktion von Läsion und Gewebe an Gesichtsschädelknochen, n.n.bez.	76.5X.29 ↔	Sonstige Diskoplastik am Kiefergelenk
76.2X.10 ↔	Dekortikation eines Gesichtsschädelknochens	76.5X.30 ↔	Exstirpation des Discus articularis am Kiefergelenk mit Rekonstruktion
76.2X.11 ↔	Exzision von periostalem Gewebe an Gesichtsschädelknochen	76.5X.30 ↔	Exstirpation des Discus articularis am Kiefergelenk mit Rekonstruktion
76.2X.12 ↔	Abtragung (modellierende Osteotomie) an Gesichtsschädelknochen	76.5X.39 ↔	Sonstige Exstirpation des Discus articularis am Kiefergelenk
76.2X.20 ↔	Destruktion von Läsion und Gewebe an Gesichtsschädelknochen	76.5X.39 ↔	Sonstige Exstirpation des Discus articularis am Kiefergelenk
76.2X.31 ↔	Knochenentnahme an Gesichtsschädelknochen zur Transplantation	76.5X.40 ↔	Resektion am Tuberculum articulare des Kiefergelenks
76.2X.99 ↔	Lokale Exzision oder Destruktion von Läsion und Gewebe an Gesichtsschädelknochen, sonstige	76.5X.40 ↔	Resektion am Tuberculum articulare des Kiefergelenks
76.31.00 ↔	Partielle Mandibulektomie, n.n.bez.	76.5X.41 ↔	Plastische Rekonstruktion am Kiefergelenk
76.31.10 ↔	Partielle Mandibulektomie ohne Rekonstruktion	76.5X.41 ↔	Plastische Rekonstruktion am Kiefergelenk
76.31.21 ↔	Partielle Mandibulektomie mit Kontinuitätsdurchtrennung sowie alloplastischer Rekonstruktion	76.5X.42 ↔	Gelenkstabilisierung (bewegungseinschränkend) des Kiefergelenks
76.31.29 ↔	Partielle Mandibulektomie mit sonstiger Rekonstruktion	76.5X.42 ↔	Gelenkstabilisierung (bewegungseinschränkend) des Kiefergelenks
76.31.99 ↔	Partielle Mandibulektomie, sonstige	76.5X.50 ↔	Arthroskopische Entfernung eines freien Gelenkkörpers am Kiefergelenk
76.39.00 ↔	Partielle Ostektomie an anderen Gesichtsschädelknochen, n.n.bez.		
76.39.10 ↔	Partielle Ostektomie an anderen Gesichtsschädelknochen, Rekonstruktion mit mikrovaskulär-anastomosiertem Transplantat		
76.39.11 ↔	Partielle Ostektomie an anderen Gesichtsschädelknochen, Rekonstruktion von Weich- und Hartgewebe		
76.39.19 ↔	Partielle Ostektomie an anderen Gesichtsschädelknochen, sonstige Rekonstruktion		

76.5X.50 ↔ Arthroskopische Entfernung eines freien Gelenkkörpers am Kiefergelenk	76.65.10 ↔ Segmentale Osteoplastik [Osteotomie] der Maxilla, ohne Distraction
76.5X.59 ↔ Sonstige Entfernung eines freien Gelenkkörpers am Kiefergelenk	76.65.20 ↔ Osteotomie der Maxilla im frontalen Alveolarkambereich, mit Distraction
76.5X.59 ↔ Sonstige Entfernung eines freien Gelenkkörpers am Kiefergelenk	76.65.21 ↔ Osteotomie der Maxilla im seitlichen Alveolarkambereich, mit Distraction
76.5X.60 ↔ Implantation einer Endoprothese am Kiefergelenk	76.65.22 ↔ Osteotomie der Maxilla im frontalen sowie seitlichen Alveolarkambereich in mehreren Segmenten, mit Distraction
76.5X.61 ↔ Wechsel einer Endoprothese am Kiefergelenk	76.65.99 ↔ Segmentale Osteoplastik [Osteotomie] der Maxilla, sonstige
76.5X.90 ↔ Sonstige temporomandibuläre Arthroplastik oder Diskoplastik am Kiefergelenk	76.66.00 ↔ Totale Osteoplastik [Osteotomie] der Maxilla, n.n.bez.
76.5X.90 ↔ Sonstige temporomandibuläre Arthroplastik oder Diskoplastik am Kiefergelenk	76.66.10 ↔ Totale Osteoplastik [Osteotomie] der Maxilla ohne Distraction
76.5X.99 ↔ Temporomandibuläre Arthroplastik, sonstige	76.66.20 ↔ Osteotomie der Maxilla in der Le-Fort-I-Ebene in einem Stück mit Distraction
76.5X.99 ↔ Temporomandibuläre Arthroplastik, sonstige	76.66.21 ↔ Osteotomie der Maxilla in der Le-Fort-I-Ebene in zwei Stücken mit Distraction
76.61.00 ↔ Geschlossene Osteoplastik [Osteotomie] am Ramus mandibulae, n.n.bez.	76.66.22 ↔ Osteotomie der Maxilla in der Le-Fort-I-Ebene in drei oder mehr Stücken mit Distraction
76.61.10 ↔ Geschlossene Osteoplastik [Osteotomie] am Ramus mandibulae, ohne Distraction	76.66.30 ↔ Plastische Rekonstruktion sowie Augmentation der Maxilla durch totale Auflagerungsplastik
76.61.20 ↔ Geschlossene Osteoplastik [Osteotomie] am Ramus mandibulae, mit Distraction	76.66.99 ↔ Totale Osteoplastik [Osteotomie] der Maxilla, sonstige
76.61.99 ↔ Geschlossene Osteoplastik [Osteotomie] am Ramus mandibulae, sonstige	76.67 ↔ Reduktionsgenioplastik
76.62.00 ↔ Offene Osteoplastik [Osteotomie] am Ramus mandibulae, n.n.bez.	76.68 ↔ Augmentationsgenioplastik
76.62.10 ↔ Offene Osteoplastik [Osteotomie] am Ramus mandibulae, ohne Distraction	76.69.10 ↔ Osteotomie zur Verlagerung des Mittelgesichts in der Le-Fort-II- oder Le-Fort-III-Ebene ohne Distraction
76.62.20 ↔ Offene Osteoplastik [Osteotomie] am Ramus mandibulae, mit Distraction	76.69.10 ↔ Osteotomie zur Verlagerung des Mittelgesichts in der Le-Fort-II- oder Le-Fort-III-Ebene ohne Distraction
76.62.99 ↔ Offene Osteoplastik [Osteotomie] am Ramus mandibulae, sonstige	76.69.20 ↔ Osteotomie zur Verlagerung des Mittelgesichts in der Le-Fort-II-Ebene mit Distraction
76.63.00 ↔ Osteoplastik [Osteotomie] am Corpus mandibulae, n.n.bez.	76.69.20 ↔ Osteotomie zur Verlagerung des Mittelgesichts in der Le-Fort-II-Ebene mit Distraction
76.63.00 ↔ Osteoplastik [Osteotomie] am Corpus mandibulae, n.n.bez.	76.69.21 ↔ Osteotomie zur Verlagerung des Mittelgesichts in der Le-Fort-II-Ebene, kombiniert mit anderer Osteotomie mit Distraction
76.63.10 ↔ Osteoplastik [Osteotomie] im seitlichen Alveolarkambereich oder mit frontaler Kontinuitätsdurchtrennung der Mandibula ohne Distraction	76.69.21 ↔ Osteotomie zur Verlagerung des Mittelgesichts in der Le-Fort-II-Ebene, kombiniert mit anderer Osteotomie mit Distraction
76.63.10 ↔ Osteoplastik [Osteotomie] im seitlichen Alveolarkambereich oder mit frontaler Kontinuitätsdurchtrennung der Mandibula ohne Distraction	76.69.30 ↔ Osteotomie zur Verlagerung des Mittelgesichts in der Le-Fort-III-Ebene mit Distraction
76.63.11 ↔ Osteoplastik [Osteotomie] im frontalen Alveolarkambereich oder mit Kontinuitätsdurchtrennung am horizontalen Mandibulaast ohne Distraction	76.69.30 ↔ Osteotomie zur Verlagerung des Mittelgesichts in der Le-Fort-III-Ebene mit Distraction
76.63.11 ↔ Osteoplastik [Osteotomie] im frontalen Alveolarkambereich oder mit Kontinuitätsdurchtrennung am horizontalen Mandibulaast ohne Distraction	76.69.40 ↔ Osteotomie zur Verlagerung des Mittelgesichts in der Le-Fort-III-Ebene, kombiniert mit Le-Fort-I-Ebene mit Distraction
76.63.12 ↔ Osteoplastik [Osteotomie] zur Kinnverlagerung ohne Distraction	76.69.40 ↔ Osteotomie zur Verlagerung des Mittelgesichts in der Le-Fort-III-Ebene, kombiniert mit Le-Fort-I-Ebene mit Distraction
76.63.12 ↔ Osteoplastik [Osteotomie] zur Kinnverlagerung ohne Distraction	76.69.90 ↔ Sonstige Osteotomie zur Verlagerung des Mittelgesichts
76.63.20 ↔ Verlagerung des Alveolarfortsatzes durch horizontale Distraction nach Osteotomie	76.70 ↔ Reposition einer Gesichtsschädelfraktur, n.n.bez.
76.63.20 ↔ Verlagerung des Alveolarfortsatzes durch horizontale Distraction nach Osteotomie	76.72 ↔ Offene Reposition einer Jochbein- und Jochbogenfraktur
76.63.21 ↔ Verlagerung der Mandibula durch Distraction nach Osteotomie im horizontalen Mandibulaast	76.74 ↔ Offene Reposition einer Maxillafraktur
76.63.21 ↔ Verlagerung der Mandibula durch Distraction nach Osteotomie im horizontalen Mandibulaast	76.76.00 ↔ Offene Reposition einer Mandibulafraktur, n.n.bez.
76.63.99 ↔ Osteoplastik [Osteotomie] am Corpus mandibulae, sonstige	76.76.10 ↔ Offene Reposition einer Einfachfraktur des Corpus mandibulae
76.63.99 ↔ Osteoplastik [Osteotomie] am Corpus mandibulae, sonstige	76.76.11 ↔ Offene Reposition einer Mehrfachfraktur des Corpus mandibulae
76.64 ↔ Sonstige orthognathische Chirurgie an der Mandibula	76.76.20 ↔ Offene Reposition (von aussen) einer Einfach- oder Mehrfachfraktur des Ramus mandibulae
76.65.00 ↔ Segmentale Osteoplastik [Osteotomie] der Maxilla, n.n.bez.	76.76.21 ↔ Offene Reposition (transoral) einer Einfach- oder Mehrfachfraktur des Ramus mandibulae
	76.76.30 ↔ Offene Reposition (transoral oder von aussen) einer Fraktur des Processus articularis mandibulae
	76.76.99 ↔ Offene Reposition einer Mandibulafraktur, sonstige

76.77.00 ↔ Offene Reposition einer Processus alveolaris-Fraktur, n.n.bez.	78.59.00 ↔ Innere Knochenfixation ohne Reposition der Fraktur an anderen näher bezeichneten Knochen, ausser Gesichtsschädelknochen, n.n.bez.
76.77.10 ↔ Offene Reposition einer Processus alveolaris-Fraktur der Maxilla	78.59.90 ↔ Revision von Osteosynthesematerial ohne Materialersatz an anderen näher bezeichneten Knochen, ausser Gesichtsschädelknochen
76.77.11 ↔ Offene Reposition einer Processus alveolaris-Fraktur der Mandibula	78.59.99 ↔ Innere Knochenfixation ohne Reposition der Fraktur an anderen näher bezeichneten Knochen, ausser Gesichtsschädelknochen, sonstige
76.77.99 ↔ Offene Reposition einer Processus alveolaris-Fraktur, sonstige	84.53.00 ↔ Implantation von interner Verlängerungsvorrichtung der Extremitäten mit kinetischer Traktion, n.n.bez.
76.78.11 ↔ Endoskopische Reposition einer Stirnhöhlenvorderwandfraktur	84.53.10 ↔ Implantation eines nicht motorisierten internen Verlängerungs- oder Knochentransportsystem
76.78.20 ↔ Geschlossene Reposition einer Orbitafraktur	84.53.11 ↔ Implantation eines motorisierten internen Verlängerungs- oder Knochentransportsystem
76.78.21 ↔ Endoskopische Reposition einer Orbitafraktur	84.53.99 ↔ Implantation von interner Verlängerungsvorrichtung der Extremitäten mit kinetischer Traktion, sonstige
76.79.00 ↔ Sonstige offene Reposition einer Gesichtsschädelfraktur, n.n.bez.	84.54 ↔ Implantation von sonstiger internen Verlängerungsvorrichtung der Extremitäten
76.79.10 ↔ Sonstige offene Reposition einer Fraktur des Orbitadaches	86.41.11 ↔ Radikale und grossflächige Exzision von Läsion oder Gewebe an Haut und Subkutangewebe, ohne primären Wundverschluss, am Kopf
76.79.11 ↔ Sonstige offene Reposition einer Fraktur der lateralen Orbitawand	86.41.12 ↔ Radikale und grossflächige Exzision von Läsion oder Gewebe an Haut und Subkutangewebe, ohne primären Wundverschluss, am Hals
76.79.19 ↔ Sonstige offene Reposition einer sonstigen Orbitafraktur	86.42.11 ↔ Radikale und grossflächige Exzision von Läsion oder Gewebe an Haut und Subkutangewebe, mit primärem Wundverschluss, am Kopf
76.79.20 ↔ Sonstige offene Reposition einer Stirnhöhlenwandfraktur	86.42.12 ↔ Radikale und grossflächige Exzision von Läsion oder Gewebe an Haut und Subkutangewebe, mit primärem Wundverschluss, am Hals
76.79.30 ↔ Sonstige offene Reposition einer nasoethmoidalen Mittelgesichtsfraktur	86.43.11 ↔ Radikale und grossflächige Exzision von Läsion oder Gewebe an Haut und Subkutangewebe, mit plastischer Deckung, am Kopf
76.79.31 ↔ Sonstige offene Reposition einer zentrolateralen Mittelgesichtsfraktur	86.43.12 ↔ Radikale und grossflächige Exzision von Läsion oder Gewebe an Haut und Subkutangewebe, mit plastischer Deckung, am Hals
76.79.39 ↔ Sonstige offene Reposition einer sonstigen lateralen Mittelgesichtsfraktur	86.6B.11 ↔ Autologe Spalthauttransplantation, kleinflächig, am Kopf
76.79.40 ↔ Sonstige offene Reposition kombinierter Mittelgesichtsfrakturen (Mehrfachfraktur)	86.6B.12 ↔ Autologe Spalthauttransplantation, kleinflächig, am Hals
76.79.40 ↔ Sonstige offene Reposition kombinierter Mittelgesichtsfrakturen (Mehrfachfraktur)	86.6B.21 ↔ Autologe Spalthauttransplantation, grossflächig, am Kopf
76.79.99 ↔ Sonstige offene Reposition einer Gesichtsschädelfraktur, sonstige	86.6B.22 ↔ Autologe Spalthauttransplantation, grossflächig, am Hals
76.91.00 ↔ Knochentransplantat an Gesichtsschädelknochen, n.n.bez.	86.83.11 ↔ Gewebereduktionsplastik an Kopf und Hals
76.91.10 ↔ Transplantat an Gesichtsschädelknochen	
76.91.99 ↔ Knochentransplantat an Gesichtsschädelknochen, sonstige	
76.92.30 ↔ Einsetzen eines CAD-Implantats an Maxilla, zur plastischen Rekonstruktion eines einfachen Defekts	
76.94 ↔ Offene Reposition einer Kiefergelenksluxation	
78.19.90 ↔ Geschlossene Reposition einer Fraktur sonstiger bezeichneter Knochen mit Knochenfixation durch Fixateur externe	
78.19.91 ↔ Offene Reposition einer Fraktur sonstiger bezeichneter Knochen mit Knochenfixation durch Fixateur externe	

Prozedur D25-4

02.05.10 ↔ Einsetzen eines CAD-Implantats an Hirnschädel ohne Beteiligung des Gesichtsschädels, einfacher Defekt	76.43.12 ↔ Einsetzen eines CAD-Implantats an Mandibula, zur plastischen Rekonstruktion eines grossen oder komplexen Defekts
02.05.11 ↔ Einsetzen eines CAD-Implantats an Hirnschädel ohne Beteiligung des Gesichtsschädels, grosser oder komplexer Defekt	76.92.20 ↔ Einsetzen von CAD-Implantat an Gesichtsschädel ohne Beteiligung des Hirnschädels, bis zu 2 Regionen
02.05.20 ↔ Einsetzen eines CAD-Implantats an Hirnschädel mit Beteiligung von Orbita, Temporalregion oder frontalem Sinus, bis zu 2 Regionen	76.92.21 ↔ Einsetzen von CAD-Implantat an Gesichtsschädel ohne Beteiligung des Hirnschädels, ab 3 Regionen
02.05.30 ↔ Einsetzen eines CAD-Implantats an Hirnschädel mit Beteiligung multipler Regionen des Gesichtsschädels, ab 3 Regionen	76.92.31 ↔ Einsetzen eines CAD-Implantats an Maxilla, zur plastischen Rekonstruktion eines grossen oder komplexen Defekts

Prozedur D25-5

01.12.00 ↔	Offene Biopsie an den Hirnhäuten, n.n.bez.	01.25.21 ↔	Sonstige Kraniektomie, Rekraniektomie zur Entfernung von alloplastischem Material oder eines Medikamententrägers aus dem Schädelknochen oder Epiduralraum
01.12.10 ↔	Stereotaktische offene Biopsie an den Hirnhäuten	01.25.99 ↔	Sonstige Kraniektomie, sonstige
01.12.99 ↔	Offene Biopsie an den Hirnhäuten, sonstige	01.26 ↔	Einsetzen und Ersetzen eines Katheters in die Schädelhöhle oder Hirngewebe
01.14.00 ↔	Offene Biopsie am Gehirn, n.n.bez.	01.28 ↔	Einsetzen von intrakraniellen Katheter(n) via Bohrloch(löcher)
01.14.10 ↔	Stereotaktische offene Biopsie am Gehirn	01.29.00 ↔	Revision ohne Ersatz von Katheter(n) aus Schädelhöhle oder Hirngewebe, n.n.bez.
01.14.99 ↔	Offene Biopsie am Gehirn, sonstige	01.29.10 ↔	Stereotaktische Revision ohne Ersatz von intrazerebralen Kathetern zur intraventrikulären Infusion
01.15 ↔	Biopsie am Schädel	01.29.99 ↔	Revision ohne Ersatz von Katheter(n) aus Schädelhöhle oder Hirngewebe, sonstige
01.21 ↔	Inzision und Drainage an den kranialen Sinus	01.31.00 ↔	Inzision an den Hirnhäuten, n.n.bez.
01.24.00 ↔	Sonstige Kraniotomie, n.n.bez.	01.31.10 ↔	Inzision an den Hirnhäuten zur Entleerung eines subduralen Hämatoms (Hygroms)
01.24.10 ↔	Sonstige Kraniotomie mit Dekompression	01.31.11 ↔	Inzision an den Hirnhäuten zur Entleerung eines subduralen Empyems
01.24.11 ↔	Sonstige Kraniotomie zur Entleerung eines epiduralen Hämatoms	01.31.20 ↔	Inzision an den Hirnhäuten zur Drainage von subduraler und subarachnoidaler Flüssigkeit
01.24.12 ↔	Sonstige Kraniotomie zur Entleerung eines epiduralen Empyems	01.31.99 ↔	Inzision an den Hirnhäuten, sonstige
01.24.13 ↔	Sonstige Kraniotomie, Einlegen von alloplastischem Material oder Medikamententrägers in den Schädelknochen oder Epiduralraum	01.39.00 ↔	Sonstige Inzision am Gehirn, n.n.bez.
01.24.14 ↔	Sonstige Kraniotomie, Entfernung von alloplastischem Material oder Medikamententrägers aus Schädelknochen oder Epiduralraum	01.39.10 ↔	Sonstige Inzision am Gehirn zur Entleerung eines intrazerebralen Hämatoms
01.24.15 ↔	Sonstige Kraniotomie, Entfernung eines Fremdkörpers aus Schädelknochen oder Epiduralraum	01.39.11 ↔	Sonstige Inzision am Gehirn zur Entleerung eines intrazerebralen Abszesses
01.24.16 ↔	Sonstige Kraniotomie, sonstige Drainage epiduraler Flüssigkeit oder aus sonstigen Gründen	01.39.19 ↔	Sonstige Inzision am Gehirn, Entleerung von sonstiger intrazerebraler Flüssigkeit
01.24.20 ↔	Kraniotomie der Kalotte als Zugang, n.n.bez.	01.39.20 ↔	Sonstige Inzision am Gehirn, Stereotaktische Entleerung eines intrakraniellen Hämatoms
01.24.21 ↔	Bohrlochtrepantation der Kalotte als Zugang	01.39.21 ↔	Sonstige Inzision am Gehirn, Stereotaktische Entleerung eines intrakraniellen Abszesses
01.24.22 ↔	Stereotaktisch geführte Schädelöffnung über die Kalotte als Zugang	01.39.29 ↔	Sonstige Inzision am Gehirn, Stereotaktische Entleerung sonstiger intrakranieller Flüssigkeit
01.24.29 ↔	Kraniotomie der Kalotte als Zugang, sonstige	01.39.30 ↔	Sonstige Inzision am Gehirn, Entfernung eines intrazerebralen Fremdkörpers
01.24.30 ↔	Zugang zur Schädelbasis, n.n.bez.	01.39.40 ↔	Anlegen einer externen Drainage am Liquorsystem (z. B. ventrikulär, zisternal, subdural)
01.24.31 ↔	Zugang zur Schädelbasis, transoral	01.39.41 ↔	Anlegen eines Reservoirs am Liquorsystem (z. B. ventrikulär, zisternal, subdural)
01.24.32 ↔	Zugang zur Schädelbasis, transoral mit Spaltung des weichen Gaumens	01.39.42 ↔	Entfernen eines Reservoirs am Liquorsystem (z. B. ventrikulär, zisternal, subdural)
01.24.33 ↔	Zugang zur Schädelbasis, transoral mit Spaltung des weichen sowie harten Gaumens	01.39.99 ↔	Sonstige Inzision am Gehirn, sonstige
01.24.34 ↔	Zugang zur Schädelbasis, transsphenoidal	01.41 ↔	Operationen am Thalamus
01.24.35 ↔	Zugang zur Schädelbasis, transethmoidal	01.42 ↔	Operationen am Globus pallidum
01.24.36 ↔	Zugang zur Schädelbasis, transmastoidal	01.51.00 ↔	Exzision und Destruktion von Läsion oder Gewebe an Gehirn und Hirnhäuten, n.n.bez.
01.24.37 ↔	Zugang zur Schädelbasis, translabyrinthär	01.51.10 ↔	Exzision von Tumorgewebe an den Hirnhäuten mit Präparation von infiltriertem Nachbargewebe
01.24.38 ↔	Zugang zur Schädelbasis, transpyramidal	01.51.19 ↔	Exzision von Läsion oder Gewebe an den Hirnhäuten, sonstige
01.24.39 ↔	Zugang zur Schädelbasis, sonstige	01.51.21 ↔	Exzision von hirneigenem intrazerebralen Tumorgewebe
01.24.3A ↔	Zugang zur Schädelbasis, transkondylär	01.51.22 ↔	Exzision von nicht hirneigenem intrazerebralen Tumorgewebe
01.24.3B ↔	Zugang zur Schädelbasis, transorbital	01.51.29 ↔	Exzision von Läsion oder Gewebe am Gehirn, sonstige
01.24.3C ↔	Zugang zur Schädelbasis, mit Le-Fort-I-Osteotomie	01.51.31 ↔	Destruktion von Läsion oder Gewebe an Hirnhäuten
01.24.3D ↔	Zugang zur Schädelbasis, transnasal-transcribiform	01.51.41 ↔	Destruktion von hirneigenem intrazerebralen Tumorgewebe
01.24.3E ↔	Zugang zur Schädelbasis, transnasal-transclival	01.51.42 ↔	Destruktion von nicht hirneigenem intrazerebralen Tumorgewebe
01.24.3F ↔	Zugang zur Schädelbasis, transoral-transclival	01.51.49 ↔	Destruktion von Läsion oder Gewebe am Gehirn, sonstige
01.24.3G ↔	Zugang zur Schädelbasis, transnasal-transpterygoidal	01.52.00 ↔	Hemisphärektomie, n.n.bez.
01.24.99 ↔	Sonstige Kraniotomie, sonstige		
01.25.00 ↔	Sonstige Kraniektomie, n.n.bez.		
01.25.10 ↔	Sonstige Kraniektomie mit Dekompression		
01.25.11 ↔	Sonstige Kraniektomie zur Entleerung eines epiduralen Hämatoms		
01.25.12 ↔	Sonstige Kraniektomie zur Entleerung eines epiduralen Empyems		
01.25.13 ↔	Sonstige Kraniektomie zur Entfernung eines Fremdkörpers aus Schädelknochen oder Epiduralraum		
01.25.14 ↔	Sonstige Kraniektomie mit Einlegen von alloplastischem Material oder eines Medikamententrägers in den Schädelknochen oder Epiduralraum		
01.25.19 ↔	Sonstige Kraniektomie zur Drainage epiduraler Flüssigkeit oder aus sonstigen Gründen		
01.25.20 ↔	Sonstige Kraniektomie, Rekraniektomie mit Einbringen einer Drainage		

01.52.10 ↔ Hemisphärektomie, hirneigenes intrazerebrales Tumorgewebe	02.41.00 ↔ Spülung und Exploration eines Ventrikelschunts, n.n.bez.
01.52.11 ↔ Hemisphärektomie, nicht hirneigenes intrazerebrales Tumorgewebe	02.41.10 ↔ Spülung und Exploration eines Ventrikelschunts, zentraler Teil
01.52.99 ↔ Hemisphärektomie, sonstige	02.41.20 ↔ Spülung und Exploration eines Ventrikelschunts, peripherer Teil
01.53.00 ↔ Lobektomie am Gehirn, n.n.bez.	02.41.99 ↔ Spülung und Exploration eines Ventrikelschunts, sonstige
01.53.10 ↔ Lobektomie am Gehirn, hirneigenes intrazerebrales Tumorgewebe	02.42.00 ↔ Ersetzen eines Ventrikelschunts, n.n.bez.
01.53.11 ↔ Lobektomie am Gehirn, nicht hirneigenes intrazerebrales Tumorgewebe	02.42.10 ↔ Ersetzen eines Ventrikelschunts, zentraler Teil
01.53.99 ↔ Lobektomie am Gehirn, sonstige	02.42.20 ↔ Ersetzen eines Ventrikelschunts, peripherer Teil
01.59 ↔ Sonstige Exzision und Destruktion an Gehirn und Hirnhäuten, sonstige	02.42.99 ↔ Ersetzen eines Ventrikelschunts, sonstige
01.6X.10 ↔ Exzision und Destruktion von Tumorgewebe an der Schädelbasis	02.43 ↔ Entfernen eines Ventrikelschunts
01.6X.11 ↔ Exzision und Destruktion von Tumorgewebe an der Kalotte	02.91 ↔ Lösung von kortikalen Adhäsionen
01.6X.20 ↔ Exzision und Destruktion vom sonstigem erkrankten Gewebe an der Schädelbasis	02.92 ↔ Plastische Rekonstruktion am Gehirn
01.6X.21 ↔ Exzision und Destruktion von sonstigem erkrankten Gewebe an der Kalotte	02.93.30 ↔ Implantation oder Wechsel der Elektroden zur intrakraniellen Neurostimulation, n.n.bez.
01.6X.22 ↔ Exzision und Destruktion von sonstigem erkrankten Gewebe an der Kalotte mit Hirnhäuten	02.93.31 ↔ Implantation oder Wechsel von temporären Mikroelektroden zur monolokulären Ableitung und Stimulation
02.01 ↔ Eröffnen einer Schädelnaht	02.93.32 ↔ Implantation oder Wechsel von temporären Mikroelektroden zur multilokulären Ableitung und Stimulation
02.02 ↔ Elevation von Frakturfragmenten vom Schädel	02.93.33 ↔ Implantation oder Wechsel von permanenten Mikroelektroden zur monolokulären Ableitung und Stimulation
02.03 ↔ Bildung eines Schädelknochenlappens	02.93.34 ↔ Implantation oder Wechsel von permanenten Mikroelektroden zur multilokulären Ableitung und Stimulation
02.04.00 ↔ Knochentransplantation an den Schädel, n.n.bez.	02.93.39 ↔ Implantation oder Wechsel der Elektroden zur intrakraniellen Neurostimulation, sonstige
02.04.10 ↔ Knochentransplantation an den Schädel, Schädeldach	02.93.40 ↔ Revision ohne Ersatz der Elektroden zur intrakraniellen Neurostimulation, n.n.bez.
02.04.99 ↔ Knochentransplantation an den Schädel, sonstige	02.93.41 ↔ Revision ohne Ersatz der Elektroden zur intrakraniellen Neurostimulation, stereotaktisch, permanentes Einzelelektrodensystem zur Dauerstimulation
02.05.00 ↔ Einsetzen einer Schädelknochenplatte, n.n.bez.	02.93.42 ↔ Revision ohne Ersatz der Elektroden zur intrakraniellen Neurostimulation, stereotaktisch, permanentes Mehrelektrodensystem zur Dauerstimulation
02.05.10 ↔ Einsetzen eines CAD-Implantats an Hirnschädel ohne Beteiligung des Gesichtsschädels, einfacher Defekt	02.93.49 ↔ Revision ohne Ersatz der Elektroden zur intrakraniellen Neurostimulation, sonstige
02.05.41 ↔ Wiedereinsetzen einer autologen Schädelknochenplatte	02.93.51 ↔ Entfernen der Elektroden zur intrakraniellen Neurostimulation
02.05.99 ↔ Einsetzen einer Schädelknochenplatte, sonstige	02.99.10 ↔ Stereotaktische Eingriffe am Liquorsystem
02.06.00 ↔ Sonstige Osteoplastik am Schädel, n.n.bez.	02.99.11 ↔ Stereotaktische Implantation und Explantation von radioaktivem Material als selbstständiger Eingriff
02.06.10 ↔ Frontoorbitale Kranioplastik zur Verlagerung	02.99.12 ↔ Stereotaktische Implantation von Gewebe an Schädel, Gehirn und Hirnhäuten
02.06.20 ↔ Rekonstruktion des Hirnschädels ohne Beteiligung des Gesichtsschädels, mit einfachem Implantat (Knochenzement, alloplastisches Material)	02.99.13 ↔ Stereotaktische Instillation von Medikamenten als selbstständiger Eingriff
02.06.30 ↔ Rekonstruktion von Hirn- sowie Gesichtsschädel, mit einfachem Implantat (Knochenzement, alloplastisches Material)	02.99.14 ↔ Stereotaktische Implantation, Revision oder Wechsel von intrazerebralen Kathetern zur intraventrikulären Infusion
02.06.99 ↔ Sonstige Osteoplastik am Schädel, sonstige	02.99.20 ↔ Umwandlung eines Liquorschunts (oder Hirnwasserableitung) in eine Mehrfachableitung
02.07 ↔ Entfernen einer Schädelknochenplatte	02.99.29 ↔ Sonstige Revision und Entfernung von Liquorableitungen
02.11 ↔ Einfache Naht an der Dura mater des Gehirns	02.99.30 ↔ Implantation oder Wechsel einer intrakraniellen Messsonde
02.12.00 ↔ Sonstige Rekonstruktion an den Hirnhäuten, n.n.bez.	02.99.31 ↔ Revision ohne Ersatz einer intrakraniellen Messsonde
02.12.10 ↔ Sonstige Rekonstruktion an den Hirnhäuten ohne Kranioplastik	02.99.40 ↔ Implantation oder Wechsel einer Neuroprothese
02.12.20 ↔ Sonstige Rekonstruktion an den Hirnhäuten mit Kranioplastik	02.99.41 ↔ Revision ohne Ersatz einer Neuroprothese
02.12.21 ↔ Sonstige Duraplastik mit Kranioplastik an der Konvexität	02.99.50 ↔ Implantation und Entfernung eines Katheter-Ballon-Systems zur intrazerebralen Brachytherapie
02.12.22 ↔ Sonstige Duraplastik mit Kranioplastik am kraniozervikalen Übergang	02.99.90 ↔ Sonstige stereotaktische Operationen an Schädel, Gehirn und Hirnhäuten
02.12.31 ↔ Duraplastik an der Frontobasis mit gestieltem Lappen	04.01.00 ↔ Exzision eines Akustikusneurinoms, n.n.bez.
02.12.99 ↔ Sonstige Rekonstruktion an den Hirnhäuten, sonstige	
02.13 ↔ Ligatur eines Gefäßes der Hirnhäute	
02.14 ↔ Exzision am Plexus chorioideus	
02.2 ↔ Ventrikulostomie	
02.31 ↔ Ventrikelschunt zu Strukturen in Kopf und Hals	
02.32 ↔ Ventrikelschunt zum Kreislaufsystem	
02.33 ↔ Ventrikelschunt zur Thoraxhöhle	
02.34 ↔ Ventrikelschunt zu Bauchhöhle und Bauchorganen	
02.35 ↔ Ventrikelschunt zum Harnwegssystem	
02.39 ↔ Sonstige Operationen zum Einrichten einer Ventrikeldrainage	

04.01.10 ↔	Exzision eines Akustikusneurinoms durch Kraniotomie	16.52.99 ↔	Exenteration der Orbita mit therapeutischem Entfernen von Orbitaknochen, sonstige
04.01.11 ↔	Exzision eines Akustikusneurinoms, translabyrinthärer Zugang	16.52.99 ↔	Exenteration der Orbita mit therapeutischem Entfernen von Orbitaknochen, sonstige
04.01.99 ↔	Exzision eines Akustikusneurinoms, sonstige	16.59.00 ↔	Sonstige Exenteration der Orbita, n.n.bez.
04.76 ↔	Plastische Rekonstruktion einer alten traumatischen Verletzung an kranialen und peripheren Nerven	16.59.00 ↔	Sonstige Exenteration der Orbita, n.n.bez.
04.79.09 ↔	Sonstige Neuroplastik, sonstige	16.59.10 ↔	Sonstige Exenteration der Orbita, mit Erhalt der Lidhaut
04.79.10 ↔	Transplantation sowie Transposition eines extrakraniellen Hirnnerven mit epineuraler Naht	16.59.10 ↔	Sonstige Exenteration der Orbita, mit Erhalt der Lidhaut
04.79.11 ↔	Transplantation sowie Transposition des Plexus brachialis mit epineuraler Naht	16.59.11 ↔	Sonstige Exenteration der Orbita, ohne Erhalt der Lidhaut
04.79.12 ↔	Transplantation sowie Transposition von Nerven der Schulter mit epineuraler Naht	16.59.11 ↔	Sonstige Exenteration der Orbita, ohne Erhalt der Lidhaut
04.79.13 ↔	Transplantation sowie Transposition eines Nerven des Armes und der Hand mit epineuraler Naht	16.59.99 ↔	Sonstige Exenteration der Orbita, sonstige
04.79.14 ↔	Transplantation sowie Transposition von Nerven des Rumpfes und der unteren Extremität mit epineuraler Naht	16.59.99 ↔	Sonstige Exenteration der Orbita, sonstige
04.79.19 ↔	Transplantation sowie Transposition eines sonstigen Nervens mit epineuraler Naht	21.72 ↔	Offene Reposition einer Nasenfraktur
04.79.20 ↔	Transplantation sowie Transposition eines Nerven mit interfazikulärer Naht	22.79.00 ↔	Sonstige Rekonstruktion eines Sinus paranasales, n.n.bez.
04.79.21 ↔	Transplantation sowie Transposition eines extrakraniellen Hirnnerven mit interfazikulärer Naht	22.79.10 ↔	Rekonstruktion des Os frontale
04.79.22 ↔	Transplantation sowie Transposition des Plexus brachialis mit interfazikulärer Naht	22.79.11 ↔	Rekonstruktion oder Kranialisierung einer Wand des Sinus frontalis
04.79.23 ↔	Transplantation sowie Transposition von Nerven der Schulter mit interfazikulärer Naht	22.79.19 ↔	Sonstige Rekonstruktion eines Sinus paranasales, sonstige
04.79.24 ↔	Transplantation sowie Transposition eines Nerven des Armes und der Hand mit interfazikulärer Naht	24.2X.10 ↔	Gingivoplastik mit Transplantat oder Implantat
04.79.25 ↔	Transplantation sowie Transposition von Nerven des Rumpfes und der unteren Extremität mit interfazikulärer Naht	24.2X.99 ↔	Gingivoplastik, sonstige
04.79.29 ↔	Transplantation sowie Transposition eines sonstigen Nerven mit interfazikulärer Naht	24.4X.00 ↔	Exzision einer Zahnläsion am Kiefer, n.n.bez.
07.62 ↔	Partielle Exzision an der Hypophyse, transsphenoïdaler Zugang	24.4X.10 ↔	Exzision einer Zahnläsion am Kiefer mit Eröffnung von Kieferhöhle oder Nasenboden
07.65 ↔	Totale Exzision der Hypophyse, transsphenoïdaler Zugang	24.4X.11 ↔	Exzision einer Zahnläsion am Kiefer mit Nervendarstellung
16.51.00 ↔	Exenteration der Orbita mit Entfernen benachbarter Strukturen, n.n.bez.	24.4X.99 ↔	Exzision einer Zahnläsion am Kiefer, sonstige
16.51.00 ↔	Exenteration der Orbita mit Entfernen benachbarter Strukturen, n.n.bez.	24.5X.00 ↔	Alveoloplastik, n.n.bez.
16.51.10 ↔	Exenteration der Orbita mit Entfernen benachbarter Strukturen, mit Erhalt der Lidhaut	24.5X.10 ↔	Alveoloplastik mit Transplantat
16.51.10 ↔	Exenteration der Orbita mit Entfernen benachbarter Strukturen, mit Erhalt der Lidhaut	24.5X.99 ↔	Alveoloplastik, sonstige
16.51.11 ↔	Exenteration der Orbita mit Entfernen benachbarter Strukturen, ohne Erhalt der Lidhaut	24.91.10 ↔	Vestibulumplastik
16.51.11 ↔	Exenteration der Orbita mit Entfernen benachbarter Strukturen, ohne Erhalt der Lidhaut	24.91.11 ↔	Mundbodensenkung
16.51.99 ↔	Exenteration der Orbita mit Entfernen benachbarter Strukturen, sonstige	24.91.99 ↔	Extension oder Vertiefung des Sulcus buccolabialis oder lingualis, sonstige
16.51.99 ↔	Exenteration der Orbita mit Entfernen benachbarter Strukturen, sonstige	25.02 ↔	Offene Biopsie an der Zunge
16.52.00 ↔	Exenteration der Orbita mit therapeutischem Entfernen von Orbitaknochen, n.n.bez.	25.1 ↔	Exzision oder Destruktion von Läsion oder Gewebe an der Zunge
16.52.00 ↔	Exenteration der Orbita mit therapeutischem Entfernen von Orbitaknochen, n.n.bez.	25.2X.00 ↔	Partielle Glossektomie, n.n.bez.
16.52.10 ↔	Exenteration der Orbita mit therapeutischem Entfernen von Orbitaknochen, mit Erhalt der Lidhaut	25.2X.09 ↔	Partielle Glossektomie, sonstige
16.52.10 ↔	Exenteration der Orbita mit therapeutischem Entfernen von Orbitaknochen, mit Erhalt der Lidhaut	25.2X.10 ↔	Partielle Glossektomie, transoraler Zugang, n.n.bez.
16.52.11 ↔	Exenteration der Orbita mit therapeutischem Entfernen von Orbitaknochen, ohne Erhalt der Lidhaut	25.2X.11 ↔	Partielle Glossektomie, transoraler Zugang, ohne Rekonstruktion
16.52.11 ↔	Exenteration der Orbita mit therapeutischem Entfernen von Orbitaknochen, ohne Erhalt der Lidhaut	25.2X.12 ↔	Partielle Glossektomie, transoraler Zugang, Rekonstruktion mit lokaler Schleimhaut
		25.2X.13 ↔	Partielle Glossektomie, transoraler Zugang, Rekonstruktion mit myokutanem Lappen
		25.2X.14 ↔	Partielle Glossektomie, transoraler Zugang, Rekonstruktion mit freiem mikrovaskulär- anastomosierten Transplantat
		25.2X.19 ↔	Partielle Glossektomie, transoraler Zugang, mit sonstiger Rekonstruktion
		25.2X.20 ↔	Partielle Glossektomie, transmandibulärer Zugang, n.n.bez.
		25.2X.21 ↔	Partielle Glossektomie, transmandibulärer Zugang, ohne Rekonstruktion
		25.2X.22 ↔	Partielle Glossektomie, transmandibulärer Zugang, Rekonstruktion mit lokaler Schleimhaut
		25.2X.23 ↔	Partielle Glossektomie, transmandibulärer Zugang, Rekonstruktion mit myokutanem Lappen
		25.2X.24 ↔	Partielle Glossektomie, transmandibulärer Zugang, Rekonstruktion mit freiem mikrovaskulär- anastomosierten Transplantat
		25.2X.29 ↔	Partielle Glossektomie, transmandibulärer Zugang, mit sonstiger Rekonstruktion
		25.2X.30 ↔	Pelviglossektomie, transoraler Zugang, n.n.bez.

25.2X.31 ↔ Pelviglossektomie, transoraler Zugang, ohne Rekonstruktion	25.3X.34 ↔ Vollständige Pelviglossektomie, transoraler Zugang, Rekonstruktion mit freiem mikrovaskulär- anastomosierten Transplantat
25.2X.32 ↔ Pelviglossektomie, transoraler Zugang, Rekonstruktion mit lokaler Schleimhaut	25.3X.39 ↔ Vollständige Pelviglossektomie, transoraler Zugang, mit sonstiger Rekonstruktion
25.2X.33 ↔ Pelviglossektomie, transoraler Zugang, Rekonstruktion mit myokutanem Lappen	25.3X.40 ↔ Vollständige Pelviglossektomie, transmandibulärer Zugang, n.n.bez.
25.2X.34 ↔ Pelviglossektomie, transoraler Zugang, Rekonstruktion mit freiem mikrovaskulär- anastomosierten Transplantat	25.3X.41 ↔ Vollständige Pelviglossektomie, transmandibulärer Zugang, ohne Rekonstruktion
25.2X.39 ↔ Pelviglossektomie, transoraler Zugang, mit sonstiger Rekonstruktion	25.3X.42 ↔ Vollständige Pelviglossektomie, transmandibulärer Zugang, Rekonstruktion mit lokaler Schleimhaut
25.2X.40 ↔ Pelviglossektomie, transmandibulärer Zugang, n.n.bez.	25.3X.43 ↔ Vollständige Pelviglossektomie, transmandibulärer Zugang, Rekonstruktion mit myokutanem Lappen
25.2X.41 ↔ Pelviglossektomie, transmandibulärer Zugang, ohne Rekonstruktion	25.3X.44 ↔ Vollständige Pelviglossektomie, transmandibulärer Zugang, Rekonstruktion mit freiem mikrovaskulär- anastomosierten Transplantat
25.2X.42 ↔ Pelviglossektomie, transmandibulärer Zugang, Rekonstruktion mit lokaler Schleimhaut	25.3X.49 ↔ Vollständige Pelviglossektomie, transmandibulärer Zugang, mit sonstiger Rekonstruktion
25.2X.43 ↔ Pelviglossektomie, transmandibulärer Zugang, Rekonstruktion mit myokutanem Lappen	25.3X.50 ↔ Vollständige Pelviglossomandibulektomie, n.n.bez.
25.2X.44 ↔ Pelviglossektomie, transmandibulärer Zugang, Rekonstruktion mit freiem mikrovaskulär- anastomosierten Transplantat	25.3X.51 ↔ Vollständige Pelviglossomandibulektomie, ohne Rekonstruktion
25.2X.49 ↔ Pelviglossektomie, transmandibulärer Zugang, mit sonstiger Rekonstruktion	25.3X.52 ↔ Vollständige Pelviglossomandibulektomie, Rekonstruktion mit lokaler Schleimhaut
25.2X.50 ↔ Pelviglossomandibulektomie, n.n.bez.	25.3X.53 ↔ Vollständige Pelviglossomandibulektomie, Rekonstruktion mit myokutanem Lappen
25.2X.51 ↔ Pelviglossomandibulektomie, ohne Rekonstruktion	25.3X.54 ↔ Vollständige Pelviglossomandibulektomie, Rekonstruktion mit freiem mikrovaskulär- anastomosierten Transplantat
25.2X.52 ↔ Pelviglossomandibulektomie, Rekonstruktion mit lokaler Schleimhaut	25.3X.59 ↔ Vollständige Pelviglossomandibulektomie, mit sonstiger Rekonstruktion
25.2X.53 ↔ Pelviglossomandibulektomie, Rekonstruktion mit myokutanem Lappen	25.4X.00 ↔ Radikale Glossektomie, n.n.bez.
25.2X.54 ↔ Pelviglossomandibulektomie, Rekonstruktion mit freiem mikrovaskulär-anastomosierten Transplantat	25.4X.10 ↔ Radikale Glossektomie, transoraler Zugang, n.n.bez.
25.2X.59 ↔ Pelviglossomandibulektomie, mit sonstiger Rekonstruktion	25.4X.11 ↔ Radikale Glossektomie, transoraler Zugang, ohne Rekonstruktion
25.3X.00 ↔ Vollständige Glossektomie, n.n.bez.	25.4X.12 ↔ Radikale Glossektomie, transoraler Zugang, Rekonstruktion mit lokaler Schleimhaut
25.3X.09 ↔ Vollständige Glossektomie, sonstige	25.4X.13 ↔ Radikale Glossektomie, transoraler Zugang, Rekonstruktion mit myokutanem Lappen
25.3X.10 ↔ Vollständige Glossektomie, transoraler Zugang, n.n.bez.	25.4X.14 ↔ Radikale Glossektomie, transoraler Zugang, Rekonstruktion mit freiem mikrovaskulär- anastomosierten Transplantat
25.3X.11 ↔ Vollständige Glossektomie, transoraler Zugang, ohne Rekonstruktion	25.4X.19 ↔ Radikale Glossektomie, transoraler Zugang, mit sonstiger Rekonstruktion
25.3X.12 ↔ Vollständige Glossektomie, transoraler Zugang, Rekonstruktion mit lokaler Schleimhaut	25.4X.20 ↔ Radikale Glossektomie, transmandibulärer Zugang, n.n.bez.
25.3X.13 ↔ Vollständige Glossektomie, transoraler Zugang, Rekonstruktion mit myokutanem Lappen	25.4X.21 ↔ Radikale Glossektomie, transmandibulärer Zugang, ohne Rekonstruktion
25.3X.14 ↔ Vollständige Glossektomie, transoraler Zugang, Rekonstruktion mit freiem mikrovaskulär- anastomosierten Transplantat	25.4X.22 ↔ Radikale Glossektomie, transmandibulärer Zugang, Rekonstruktion mit lokaler Schleimhaut
25.3X.19 ↔ Vollständige Glossektomie, transoraler Zugang, mit sonstiger Rekonstruktion	25.4X.23 ↔ Radikale Glossektomie, transmandibulärer Zugang, Rekonstruktion mit myokutanem Lappen
25.3X.20 ↔ Vollständige Glossektomie, transmandibulärer Zugang, n.n.bez.	25.4X.24 ↔ Radikale Glossektomie, transmandibulärer Zugang, Rekonstruktion mit freiem mikrovaskulär- anastomosierten Transplantat
25.3X.21 ↔ Vollständige Glossektomie, transmandibulärer Zugang, ohne Rekonstruktion	25.4X.29 ↔ Radikale Glossektomie, transmandibulärer Zugang, mit sonstiger Rekonstruktion
25.3X.22 ↔ Vollständige Glossektomie, transmandibulärer Zugang, Rekonstruktion mit lokaler Schleimhaut	25.4X.30 ↔ Radikale Pelviglossektomie, transoraler Zugang, n.n.bez.
25.3X.23 ↔ Vollständige Glossektomie, transmandibulärer Zugang, Rekonstruktion mit myokutanem Lappen	25.4X.31 ↔ Radikale Pelviglossektomie, transoraler Zugang, ohne Rekonstruktion
25.3X.24 ↔ Vollständige Glossektomie, transmandibulärer Zugang, Rekonstruktion mit freiem mikrovaskulär- anastomosierten Transplantat	25.4X.32 ↔ Radikale Pelviglossektomie, transoraler Zugang, Rekonstruktion mit lokaler Schleimhaut
25.3X.29 ↔ Vollständige Glossektomie, transmandibulärer Zugang, mit sonstiger Rekonstruktion	25.4X.33 ↔ Radikale Pelviglossektomie, transoraler Zugang, Rekonstruktion mit myokutanem Lappen
25.3X.30 ↔ Vollständige Pelviglossektomie, transoraler Zugang, n.n.bez.	25.4X.34 ↔ Radikale Pelviglossektomie, transoraler Zugang, Rekonstruktion mit freiem mikrovaskulär- anastomosierten Transplantat
25.3X.31 ↔ Vollständige Pelviglossektomie, transoraler Zugang, ohne Rekonstruktion	25.4X.39 ↔ Radikale Pelviglossektomie, transoraler Zugang, mit sonstiger Rekonstruktion
25.3X.32 ↔ Vollständige Pelviglossektomie, transoraler Zugang, Rekonstruktion mit lokaler Schleimhaut	25.4X.40 ↔ Radikale Pelviglossektomie, transmandibulärer Zugang, n.n.bez.
25.3X.33 ↔ Vollständige Pelviglossektomie, transoraler Zugang, Rekonstruktion mit myokutanem Lappen	

25.4X.41 ↔	Radikale Pelviglossektomie, transmandibulärer Zugang, ohne Rekonstruktion	27.32.11 ↔	Radikale transmandibuläre Exzision [En-bloc-Resektion] von Läsion oder Gewebe am knöchernen Gaumen
25.4X.42 ↔	Radikale Pelviglossektomie, transmandibulärer Zugang, Rekonstruktion mit lokaler Schleimhaut	27.32.12 ↔	Radikale transfazial Exzision [En-bloc-Resektion] von Läsion oder Gewebe am knöchernen Gaumen
25.4X.43 ↔	Radikale Pelviglossektomie, transmandibulärer Zugang, Rekonstruktion mit myokutanem Lappen	27.32.12 ↔	Radikale transfazial Exzision [En-bloc-Resektion] von Läsion oder Gewebe am knöchernen Gaumen
25.4X.44 ↔	Radikale Pelviglossektomie, transmandibulärer Zugang, Rekonstruktion mit freiem mikrovasculär-anastomosierten Transplantat	27.32.12 ↔	Radikale transfazial Exzision [En-bloc-Resektion] von Läsion oder Gewebe am knöchernen Gaumen
25.4X.49 ↔	Radikale Pelviglossektomie, transmandibulärer Zugang, mit sonstiger Rekonstruktion	27.32.99 ↔	Ausgedehnte Exzision oder Destruktion von Läsion oder Gewebe am knöchernen Gaumen, sonstige
25.4X.50 ↔	Radikale Pelviglossomandibulektomie, n.n.bez.	27.32.99 ↔	Ausgedehnte Exzision oder Destruktion von Läsion oder Gewebe am knöchernen Gaumen, sonstige
25.4X.51 ↔	Radikale Pelviglossomandibulektomie, ohne Rekonstruktion	27.32.99 ↔	Ausgedehnte Exzision oder Destruktion von Läsion oder Gewebe am knöchernen Gaumen, sonstige
25.4X.52 ↔	Radikale Pelviglossomandibulektomie, Rekonstruktion mit lokaler Schleimhaut	27.42 ↔	Ausgedehnte Exzision einer Läsion an der Lippe
25.4X.53 ↔	Radikale Pelviglossomandibulektomie, Rekonstruktion mit myokutanem Lappen	27.43.00 ↔	Sonstige Exzision von Läsion oder Gewebe an der Lippe, n.n.bez.
25.4X.54 ↔	Radikale Pelviglossomandibulektomie, Rekonstruktion mit freiem mikrovasculär-anastomosierten Transplantat	27.43.10 ↔	Sonstige Exzision von Läsion oder Gewebe an der Lippe, lokale Exzision
25.4X.59 ↔	Radikale Pelviglossomandibulektomie, mit sonstiger Rekonstruktion	27.43.99 ↔	Sonstige Exzision von Läsion oder Gewebe an der Lippe, sonstige
25.4X.99 ↔	Radikale Glossektomie, sonstige	27.44.00 ↔	Radikale Exzision einer Läsion an der Lippe, n.n.bez.
25.59.00 ↔	Sonstige Zungenrekonstruktion und Zungenplastik, n.n.bez.	27.44.11 ↔	Radikale Exzision einer Hautläsion der Lippe ohne Transplantation oder Transposition von Haut
25.59.10 ↔	Plastische Rekonstruktion der Zunge, n.n.bez.	27.44.20 ↔	Radikale Exzision einer Hautläsion der Lippe mit Transplantation oder Transposition von Haut
25.59.11 ↔	Reduktionsplastik der Zunge	27.44.99 ↔	Radikale Exzision einer Läsion an der Lippe, sonstige
25.59.99 ↔	Sonstige Zungenrekonstruktion und Zungenplastik, sonstige	27.49.00 ↔	Sonstige Exzision in der Mundhöhle, n.n.bez.
25.93 ↔	Lösung von Adhäsion an der Zunge	27.49.10 ↔	Exzision an der Wange
25.94 ↔	Sonstige Glossotomie	27.49.11 ↔	Exzision am Mundboden
27.1 ↔	Inzision am Gaumen	27.49.99 ↔	Sonstige Exzision in der Mundhöhle, sonstige
27.21.20 ↔	Offene Biopsie (mit Inzision) am knöchernen Gaumen	27.54.00 ↔	Plastische Rekonstruktion einer (angeborenen) Lippenspalte, n.n.bez.
27.22.20 ↔	Offene Biopsie (mit Inzision) an Uvula und weichem Gaumen	27.54.99 ↔	Plastische Rekonstruktion einer (angeborenen) Lippenspalte, sonstige
27.24.20 ↔	Offene Biopsie (mit Inzision) an Wangenschleimhaut, Mundboden und sonstigen Strukturen in der Mundhöhle	27.55.00 ↔	Vollhauttransplantat an Lippe und Mund, n.n.bez.
27.24.99 ↔	Biopsie in der Mundhöhle, an nicht bezeichneter Struktur, sonstige	27.55.10 ↔	Kleinflächiges Vollhauttransplantat an Lippe und Mund
27.31.00 ↔	Lokale Exzision oder Destruktion von Läsion oder Gewebe am knöchernen Gaumen, n.n.bez.	27.55.20 ↔	Grossflächiges Vollhauttransplantat an Lippe und Mund
27.31.10 ↔	Lokale Exzision von Läsion oder Gewebe am knöchernen Gaumen	27.55.99 ↔	Vollhauttransplantat an Lippe und Mund, sonstige
27.31.20 ↔	Partielle Exzision von Läsion oder Gewebe am knöchernen Gaumen	27.56.10 ↔	Kleinflächiges Spalthauttransplantat an Lippe und Mund
27.31.30 ↔	Destruktion von Läsion oder Gewebe am knöchernen Gaumen	27.56.10 ↔	Kleinflächiges Spalthauttransplantat an Lippe und Mund
27.31.99 ↔	Lokale Exzision oder Destruktion von Läsion oder Gewebe am knöchernen Gaumen, sonstige	27.56.20 ↔	Grossflächiges Spalthauttransplantat an Lippe und Mund
27.32.00 ↔	Ausgedehnte Exzision oder Destruktion von Läsion oder Gewebe am knöchernen Gaumen, n.n.bez.	27.56.20 ↔	Grossflächiges Spalthauttransplantat an Lippe und Mund
27.32.00 ↔	Ausgedehnte Exzision oder Destruktion von Läsion oder Gewebe am knöchernen Gaumen, n.n.bez.	27.56.30 ↔	Kleinflächige heterologe Hauttransplantation an die Lippe
27.32.00 ↔	Ausgedehnte Exzision oder Destruktion von Läsion oder Gewebe am knöchernen Gaumen, n.n.bez.	27.56.30 ↔	Kleinflächige heterologe Hauttransplantation an die Lippe
27.32.10 ↔	Totale transorale Exstirpation von Läsion oder Gewebe am knöchernen Gaumen	27.56.40 ↔	Grossflächig heterologe Hauttransplantation an die Lippe
27.32.10 ↔	Totale transorale Exstirpation von Läsion oder Gewebe am knöchernen Gaumen	27.56.40 ↔	Grossflächig heterologe Hauttransplantation an die Lippe
27.32.10 ↔	Totale transorale Exstirpation von Läsion oder Gewebe am knöchernen Gaumen	27.56.50 ↔	Kleinflächige homologe Hauttransplantation an die Lippe
27.32.11 ↔	Radikale transmandibuläre Exzision [En-bloc-Resektion] von Läsion oder Gewebe am knöchernen Gaumen	27.56.50 ↔	Kleinflächige homologe Hauttransplantation an die Lippe
27.32.11 ↔	Radikale transmandibuläre Exzision [En-bloc-Resektion] von Läsion oder Gewebe am knöchernen Gaumen	27.56.60 ↔	Grossflächig homologe Hauttransplantation an die Lippe
		27.56.60 ↔	Grossflächig homologe Hauttransplantation an die Lippe
		27.56.99 ↔	Sonstiges Hauttransplantat an Lippe und Mund, sonstige
		27.56.99 ↔	Sonstiges Hauttransplantat an Lippe und Mund, sonstige

27.57.11 ↔ Anbringen eines gestielten Fernlappens an Lippe und Mund	38.31 ↔ Resektion von intrakraniellen Gefässen mit Anastomose
27.57.99 ↔ Anbringen eines gestielten oder freien Lappens an Lippe und Mund, sonstige	38.61 ↔ Sonstige Exzision von intrakraniellen Gefässen
27.58 ↔ Revision eines gestielten oder freien Lappens oder freien Hauttransplantates an Lippe und Mund	38.81 ↔ Sonstiger chirurgischer Verschluss von intrakraniellen Gefässen
27.59.20 ↔ Kleinflächige Weichteildeckung durch kultivierte Keratinozyten an der Lippe	40.43.11 ↔ Selektive (funktionelle) Neck dissection, supraomohyoid (Region I-III)
27.59.21 ↔ Grossflächige Weichteildeckung durch kultivierte Keratinozyten an der Lippe	40.43.11 ↔ Selektive (funktionelle) Neck dissection, supraomohyoid (Region I-III)
27.59.30 ↔ Kleinflächige temporäre Weichteildeckung durch Kombination mehrerer Verfahren an der Lippe	40.43.12 ↔ Selektive (funktionelle) Neck dissection, lateral (Region II-IV)
27.59.31 ↔ Grossflächige temporäre Weichteildeckung durch Kombination mehrerer Verfahren an der Lippe	40.43.12 ↔ Selektive (funktionelle) Neck dissection, lateral (Region II-IV)
27.59.41 ↔ Sonstige plastische Rekonstruktion an Lippe und Mund mit gestieltem Fernlappen	40.43.13 ↔ Selektive (funktionelle) Neck dissection, anterolateral (Region I-IV)
27.59.60 ↔ Einsetzen eines Gewebeexpanders an der Lippe	40.43.13 ↔ Selektive (funktionelle) Neck dissection, anterolateral (Region I-IV)
27.59.99 ↔ Sonstige plastische Rekonstruktion an Lippe und Mund, sonstige	40.43.14 ↔ Selektive (funktionelle) Neck dissection, posterolateral (Region II-V)
27.71 ↔ Inzision an der Uvula	40.43.14 ↔ Selektive (funktionelle) Neck dissection, posterolateral (Region II-V)
27.72 ↔ Exzision an der Uvula	40.43.15 ↔ Selektive (funktionelle) Neck dissection, zentral (Region VI)
27.79 ↔ Operationen an der Uvula, sonstige	40.43.15 ↔ Selektive (funktionelle) Neck dissection, zentral (Region VI)
27.99 ↔ Sonstige Operationen an Mundhöhle und Gesicht, sonstige	40.44 ↔ Radikale Neck dissection
29.33.00 ↔ (Partielle) Pharyngektomie, n.n.bez.	40.44 ↔ Radikale Neck dissection
29.33.10 ↔ Partielle Pharyngektomie, ohne Rekonstruktion	40.45 ↔ Erweiterte radikale Neck dissection
29.33.11 ↔ Partielle Pharyngektomie, Rekonstruktion mit gestieltem regionalen oder Fernlappen	40.45 ↔ Erweiterte radikale Neck dissection
29.33.20 ↔ Totale Pharyngektomie, Rekonstruktion mit gestieltem regionalen oder Fernlappen	40.49 ↔ Neck dissection, sonstige
29.33.99 ↔ (Partielle) Pharyngektomie, sonstige	40.49 ↔ Neck dissection, sonstige
29.4X.10 ↔ Plastische Rekonstruktion am Pharynx, mit lokaler Schleimhaut oder freiem Hautlappen	76.01 ↔ Sequestrektomie an Gesichtsschädelknochen
29.4X.11 ↔ Plastische Rekonstruktion am Pharynx, mit gestieltem myokutanen Lappen	76.09.10 ↔ Reosteotomie nach Frakturrevision
29.4X.12 ↔ Plastische Rekonstruktion am Pharynx, mit mikrovasculär anastomosiertem Transplantat, Darmtransplantat oder Magenhochzug	76.2X.00 ↔ Lokale Exzision oder Destruktion von Läsion und Gewebe an Gesichtsschädelknochen, n.n.bez.
29.4X.99 ↔ Plastische Rekonstruktion am Pharynx, sonstige	76.2X.10 ↔ Dekortikation eines Gesichtsschädelknochens
30.1X.00 ↔ Hemilaryngektomie, n.n.bez.	76.2X.11 ↔ Exzision von periostalem Gewebe an Gesichtsschädelknochen
30.1X.10 ↔ Hemilaryngektomie, supraglottisch horizontal	76.2X.12 ↔ Abtragung (modellierende Osteotomie) an Gesichtsschädelknochen
30.1X.11 ↔ Hemilaryngektomie, supraglottisch mit Zungengrundresektion	76.2X.20 ↔ Destruktion von Läsion und Gewebe an Gesichtsschädelknochen
30.1X.99 ↔ Hemilaryngektomie, sonstige	76.2X.31 ↔ Knochenentnahme an Gesichtsschädelknochen zur Transplantation
30.29.00 ↔ Sonstige partielle Laryngektomie, n.n.bez.	76.2X.99 ↔ Lokale Exzision oder Destruktion von Läsion und Gewebe an Gesichtsschädelknochen, sonstige
30.29.10 ↔ Cricohyoidopexie [CHEP]	76.31.00 ↔ Partielle Mandibulektomie, n.n.bez.
30.29.11 ↔ Cricohyoidopexie [CHP]	76.31.10 ↔ Partielle Mandibulektomie ohne Rekonstruktion
30.29.20 ↔ Partielle Larynx-Pharynx-Resektion	76.31.21 ↔ Partielle Mandibulektomie mit Kontinuitätsdurchtrennung sowie alloplastischer Rekonstruktion
30.29.21 ↔ Partielle Laryngektomie frontale (Huet)	76.31.29 ↔ Partielle Mandibulektomie mit sonstiger Rekonstruktion
30.29.22 ↔ Partielle Laryngektomie frontolaterale (Leroux-Robert)	76.31.99 ↔ Partielle Mandibulektomie, sonstige
30.29.30 ↔ Arytenoidektomie	76.39.00 ↔ Partielle Ostektomie an anderen Gesichtsschädelknochen, n.n.bez.
30.29.99 ↔ Sonstige partielle Laryngektomie, sonstige	76.39.10 ↔ Partielle Ostektomie an anderen Gesichtsschädelknochen, Rekonstruktion mit mikrovasculär-anastomosiertem Transplantat
31.1 † ↔ Temporäre Tracheostomie	76.39.11 ↔ Partielle Ostektomie an anderen Gesichtsschädelknochen, Rekonstruktion von Weich- und Hartgewebe
31.21 † ↔ Mediastinale Tracheostomie	76.39.19 ↔ Partielle Ostektomie an anderen Gesichtsschädelknochen, sonstige Rekonstruktion
31.29 † ↔ Permanente Tracheostomie, sonstige	76.39.99 ↔ Partielle Ostektomie an anderen Gesichtsschädelknochen, sonstige
31.69.10 ↔ Laryngoplastik, n.n.bez.	76.41.00 ↔ Totale Mandibulektomie mit gleichzeitiger Rekonstruktion, n.n.bez.
31.69.11 ↔ Medialisierung Laryngoplastik, n.n.bez.	76.41.10 ↔ Totale Mandibulektomie mit gleichzeitiger Rekonstruktion, Rekonstruktion mit mikrovasculär-anastomosiertem Transplantat
31.69.12 ↔ Medialisierung Laryngoplastik, Thyroplastik Typ I	
31.69.14 ↔ Medialisierung Laryngoplastik, externer Zugang	
31.69.20 ↔ Erweiterungsplastik der Glottis (endolaryngeal)	
31.69.30 ↔ Cricothyroidopexie	
31.69.31 ↔ Arytenoidopexie	
31.69.40 ↔ Konstruktion / Revision einer Neoglottis	
31.69.41 ↔ Plastische Rekonstruktion des Larynx	
31.69.42 ↔ Plastische Rekonstruktion einer Stimmlippe	
31.69.99 ↔ Sonstige plastische Rekonstruktion am Larynx, sonstige	
31.79.10 † ↔ Erweiterungsplastik eines Tracheostoma	
38.01 ↔ Inzision von intrakraniellen Gefässen	

76.41.99 ↔	Totale Mandibulektomie mit gleichzeitiger Rekonstruktion, sonstige	76.5X.90 ↔	Sonstige temporomandibuläre Arthroplastik oder Diskoplastik am Kiefergelenk
76.42 ↔	Sonstige totale Mandibulektomie	76.5X.90 ↔	Sonstige temporomandibuläre Arthroplastik oder Diskoplastik am Kiefergelenk
76.43.00 ↔	Sonstige Rekonstruktion der Mandibula, n.n.bez.	76.5X.99 ↔	Temporomandibuläre Arthroplastik, sonstige
76.43.10 ↔	Sonstige Rekonstruktion der Mandibula mit mikrovaskulär-anastomosiertem Transplantat	76.5X.99 ↔	Temporomandibuläre Arthroplastik, sonstige
76.43.11 ↔	Einsetzen eines CAD-Implantats an Mandibula, zur plastischen Rekonstruktion eines einfachen Defekts	76.61.00 ↔	Geschlossene Osteoplastik [Osteotomie] am Ramus mandibulae, n.n.bez.
76.43.99 ↔	Sonstige Rekonstruktion der Mandibula, sonstige	76.61.10 ↔	Geschlossene Osteoplastik [Osteotomie] am Ramus mandibulae, ohne Distraction
76.44.00 ↔	Totale Ostektomie an anderen Gesichtsschädelknochen mit gleichzeitiger Rekonstruktion, n.n.bez.	76.61.20 ↔	Geschlossene Osteoplastik [Osteotomie] am Ramus mandibulae, mit Distraction
76.44.10 ↔	Totale Ostektomie an anderen Gesichtsschädelknochen, Rekonstruktion mit mikrovaskulär-anastomosiertem Transplantat	76.61.99 ↔	Geschlossene Osteoplastik [Osteotomie] am Ramus mandibulae, sonstige
76.44.11 ↔	Totale Ostektomie an anderen Gesichtsschädelknochen, Rekonstruktion mit nicht vaskularisiertem Transplantat	76.62.00 ↔	Offene Osteoplastik [Osteotomie] am Ramus mandibulae, n.n.bez.
76.44.19 ↔	Totale Ostektomie an anderen Gesichtsschädelknochen mit sonstiger Rekonstruktion	76.62.10 ↔	Offene Osteoplastik [Osteotomie] am Ramus mandibulae, ohne Distraction
76.44.99 ↔	Totale Ostektomie an anderen Gesichtsschädelknochen mit gleichzeitiger Rekonstruktion, sonstige	76.62.20 ↔	Offene Osteoplastik [Osteotomie] am Ramus mandibulae, mit Distraction
76.45 ↔	Sonstige totale Ostektomie an anderen Gesichtsschädelknochen	76.62.99 ↔	Offene Osteoplastik [Osteotomie] am Ramus mandibulae, sonstige
76.46.00 ↔	Sonstige Rekonstruktion an anderen Gesichtsschädelknochen, n.n.bez.	76.63.00 ↔	Osteoplastik [Osteotomie] am Corpus mandibulae, n.n.bez.
76.46.10 ↔	Sonstige Rekonstruktion an anderen Gesichtsschädelknochen mit mikrovaskulär- anastomosiertem Transplantat	76.63.00 ↔	Osteoplastik [Osteotomie] am Corpus mandibulae, n.n.bez.
76.46.99 ↔	Sonstige Rekonstruktion an anderen Gesichtsschädelknochen, sonstige	76.63.10 ↔	Osteoplastik [Osteotomie] im seitlichen Alveolarkambereich oder mit frontaler Kontinuitätsdurchtrennung der Mandibula ohne Distraction
76.5X.00 ↔	Temporomandibuläre Arthroplastik, n.n.bez.	76.63.10 ↔	Osteoplastik [Osteotomie] im seitlichen Alveolarkambereich oder mit frontaler Kontinuitätsdurchtrennung der Mandibula ohne Distraction
76.5X.00 ↔	Temporomandibuläre Arthroplastik, n.n.bez.	76.63.11 ↔	Osteoplastik [Osteotomie] im frontalen Alveolarkambereich oder mit Kontinuitätsdurchtrennung am horizontalen Mandibulaast ohne Distraction
76.5X.10 ↔	Kondylektomie am Kiefergelenk mit Rekonstruktion	76.63.11 ↔	Osteoplastik [Osteotomie] im frontalen Alveolarkambereich oder mit Kontinuitätsdurchtrennung am horizontalen Mandibulaast ohne Distraction
76.5X.10 ↔	Kondylektomie am Kiefergelenk mit Rekonstruktion	76.63.12 ↔	Osteoplastik [Osteotomie] zur Kinnverlagerung ohne Distraction
76.5X.19 ↔	Sonstige Kondylektomie am Kiefergelenk	76.63.12 ↔	Osteoplastik [Osteotomie] zur Kinnverlagerung ohne Distraction
76.5X.19 ↔	Sonstige Kondylektomie am Kiefergelenk	76.63.20 ↔	Verlagerung des Alveolarfortsatzes durch horizontale Distraction nach Osteotomie
76.5X.20 ↔	Diskoplastik am Kiefergelenk mit Rekonstruktion	76.63.20 ↔	Verlagerung des Alveolarfortsatzes durch horizontale Distraction nach Osteotomie
76.5X.20 ↔	Diskoplastik am Kiefergelenk mit Rekonstruktion	76.63.21 ↔	Verlagerung der Mandibula durch Distraction nach Osteotomie im horizontalen Mandibulaast
76.5X.29 ↔	Sonstige Diskoplastik am Kiefergelenk	76.63.21 ↔	Verlagerung der Mandibula durch Distraction nach Osteotomie im horizontalen Mandibulaast
76.5X.29 ↔	Sonstige Diskoplastik am Kiefergelenk	76.63.99 ↔	Osteoplastik [Osteotomie] am Corpus mandibulae, sonstige
76.5X.30 ↔	Exstirpation des Discus articularis am Kiefergelenk mit Rekonstruktion	76.63.99 ↔	Osteoplastik [Osteotomie] am Corpus mandibulae, sonstige
76.5X.30 ↔	Exstirpation des Discus articularis am Kiefergelenk mit Rekonstruktion	76.64 ↔	Sonstige orthognathische Chirurgie an der Mandibula
76.5X.39 ↔	Sonstige Exstirpation des Discus articularis am Kiefergelenk	76.65.00 ↔	Segmentale Osteoplastik [Osteotomie] der Maxilla, n.n.bez.
76.5X.39 ↔	Sonstige Exstirpation des Discus articularis am Kiefergelenk	76.65.10 ↔	Segmentale Osteoplastik [Osteotomie] der Maxilla, ohne Distraction
76.5X.40 ↔	Resektion am Tuberculum articulare des Kiefergelenks	76.65.20 ↔	Osteotomie der Maxilla im frontalen Alveolarkambereich, mit Distraction
76.5X.40 ↔	Resektion am Tuberculum articulare des Kiefergelenks	76.65.21 ↔	Osteotomie der Maxilla im seitlichen Alveolarkambereich, mit Distraction
76.5X.41 ↔	Plastische Rekonstruktion am Kiefergelenk	76.65.22 ↔	Osteotomie der Maxilla im frontalen sowie seitlichen Alveolarkambereich in mehreren Segmenten, mit Distraction
76.5X.41 ↔	Plastische Rekonstruktion am Kiefergelenk		
76.5X.42 ↔	Gelenkstabilisierung (bewegungseinschränkend) des Kiefergelenks		
76.5X.42 ↔	Gelenkstabilisierung (bewegungseinschränkend) des Kiefergelenks		
76.5X.50 ↔	Arthroskopische Entfernung eines freien Gelenkkörpers am Kiefergelenk		
76.5X.50 ↔	Arthroskopische Entfernung eines freien Gelenkkörpers am Kiefergelenk		
76.5X.59 ↔	Sonstige Entfernung eines freien Gelenkkörpers am Kiefergelenk		
76.5X.59 ↔	Sonstige Entfernung eines freien Gelenkkörpers am Kiefergelenk		
76.5X.60 ↔	Implantation einer Endoprothese am Kiefergelenk		
76.5X.61 ↔	Wechsel einer Endoprothese am Kiefergelenk		

76.65.99 ↔ Segmentale Osteoplastik [Osteotomie] der Maxilla, sonstige	76.78.11 ↔ Endoskopische Reposition einer Stirnhöhlenvorderwandfraktur
76.66.00 ↔ Totale Osteoplastik [Osteotomie] der Maxilla, n.n.bez.	76.78.20 ↔ Geschlossene Reposition einer Orbitafraktur
76.66.10 ↔ Totale Osteoplastik [Osteotomie] der Maxilla ohne Distraktion	76.78.21 ↔ Endoskopische Reposition einer Orbitafraktur
76.66.20 ↔ Osteotomie der Maxilla in der Le-Fort-I-Ebene in einem Stück mit Distraktion	76.79.00 ↔ Sonstige offene Reposition einer Gesichtsschädelfraktur, n.n.bez.
76.66.21 ↔ Osteotomie der Maxilla in der Le-Fort-I-Ebene in zwei Stücken mit Distraktion	76.79.10 ↔ Sonstige offene Reposition einer Fraktur des Orbitadaches
76.66.22 ↔ Osteotomie der Maxilla in der Le-Fort-I-Ebene in drei oder mehr Stücken mit Distraktion	76.79.11 ↔ Sonstige offene Reposition einer Fraktur der lateralen Orbitawand
76.66.30 ↔ Plastische Rekonstruktion sowie Augmentation der Maxilla durch totale Auflagerungsplastik	76.79.19 ↔ Sonstige offene Reposition einer sonstigen Orbitafraktur
76.66.99 ↔ Totale Osteoplastik [Osteotomie] der Maxilla, sonstige	76.79.20 ↔ Sonstige offene Reposition einer Stirnhöhlenwandfraktur
76.67 ↔ Reduktionsgenioplastik	76.79.30 ↔ Sonstige offene Reposition einer nasoethmoidalen Mittelgesichtsfraktur
76.68 ↔ Augmentationsgenioplastik	76.79.31 ↔ Sonstige offene Reposition einer zentrolateralen Mittelgesichtsfraktur
76.69.10 ↔ Osteotomie zur Verlagerung des Mittelgesichts in der Le-Fort-II- oder Le-Fort-III-Ebene ohne Distraktion	76.79.39 ↔ Sonstige offene Reposition einer sonstigen lateralen Mittelgesichtsfraktur
76.69.10 ↔ Osteotomie zur Verlagerung des Mittelgesichts in der Le-Fort-II- oder Le-Fort-III-Ebene ohne Distraktion	76.79.40 ↔ Sonstige offene Reposition kombinierter Mittelgesichtsfrakturen (Mehrfachfraktur)
76.69.20 ↔ Osteotomie zur Verlagerung des Mittelgesichts in der Le-Fort-II-Ebene mit Distraktion	76.79.40 ↔ Sonstige offene Reposition kombinierter Mittelgesichtsfrakturen (Mehrfachfraktur)
76.69.20 ↔ Osteotomie zur Verlagerung des Mittelgesichts in der Le-Fort-II-Ebene mit Distraktion	76.79.99 ↔ Sonstige offene Reposition einer Gesichtsschädelfraktur, sonstige
76.69.21 ↔ Osteotomie zur Verlagerung des Mittelgesichts in der Le-Fort-II-Ebene, kombiniert mit anderer Osteotomie mit Distraktion	76.91.00 ↔ Knochentransplantat an Gesichtsschädelknochen, n.n.bez.
76.69.21 ↔ Osteotomie zur Verlagerung des Mittelgesichts in der Le-Fort-II-Ebene, kombiniert mit anderer Osteotomie mit Distraktion	76.91.10 ↔ Transplantat an Gesichtsschädelknochen
76.69.30 ↔ Osteotomie zur Verlagerung des Mittelgesichts in der Le-Fort-III-Ebene mit Distraktion	76.91.11 ↔ Knochentransplantat an Gesichtsschädelknochen, gefässgestielt
76.69.30 ↔ Osteotomie zur Verlagerung des Mittelgesichts in der Le-Fort-III-Ebene mit Distraktion	76.91.99 ↔ Knochentransplantat an Gesichtsschädelknochen, sonstige
76.69.40 ↔ Osteotomie zur Verlagerung des Mittelgesichts in der Le-Fort-III-Ebene, kombiniert mit Le-Fort-I-Ebene mit Distraktion	76.92.30 ↔ Einsetzen eines CAD-Implantats an Maxilla, zur plastischen Rekonstruktion eines einfachen Defekts
76.69.40 ↔ Osteotomie zur Verlagerung des Mittelgesichts in der Le-Fort-III-Ebene, kombiniert mit Le-Fort-I-Ebene mit Distraktion	76.94 ↔ Offene Reposition einer Kiefergelenksluxation
76.69.90 ↔ Sonstige Osteotomie zur Verlagerung des Mittelgesichts	78.19.90 ↔ Geschlossene Reposition einer Fraktur sonstiger bezeichneter Knochen mit Knochenfixation durch Fixateur externe
76.70 ↔ Reposition einer Gesichtsschädelfraktur, n.n.bez.	78.19.91 ↔ Offene Reposition einer Fraktur sonstiger bezeichneter Knochen mit Knochenfixation durch Fixateur externe
76.72 ↔ Offene Reposition einer Jochbein- und Jochbogenfraktur	78.59.00 ↔ Innere Knochenfixation ohne Reposition der Fraktur an anderen näher bezeichneten Knochen, ausser Gesichtsschädelknochen, n.n.bez.
76.74 ↔ Offene Reposition einer Maxillafraktur	78.59.90 ↔ Revision von Osteosynthesematerial ohne Materialersatz an anderen näher bezeichneten Knochen, ausser Gesichtsschädelknochen
76.76.00 ↔ Offene Reposition einer Mandibulafraktur, n.n.bez.	78.59.99 ↔ Innere Knochenfixation ohne Reposition der Fraktur an anderen näher bezeichneten Knochen, ausser Gesichtsschädelknochen, sonstige
76.76.10 ↔ Offene Reposition einer Einfachfraktur des Corpus mandibulae	84.53.00 ↔ Implantation von interner Verlängerungsvorrichtung der Extremitäten mit kinetischer Traktion, n.n.bez.
76.76.11 ↔ Offene Reposition einer Mehrfachfraktur des Corpus mandibulae	84.53.10 ↔ Implantation eines nicht motorisierten internen Verlängerungs- oder Knochentransportsystem
76.76.20 ↔ Offene Reposition (von aussen) einer Einfach- oder Mehrfachfraktur des Ramus mandibulae	84.53.11 ↔ Implantation eines motorisierten internen Verlängerungs- oder Knochentransportsystem
76.76.21 ↔ Offene Reposition (transoral) einer Einfach- oder Mehrfachfraktur des Ramus mandibulae	84.53.99 ↔ Implantation von interner Verlängerungsvorrichtung der Extremitäten mit kinetischer Traktion, sonstige
76.76.30 ↔ Offene Reposition (transoral oder von aussen) einer Fraktur des Processus articularis mandibulae	84.54 ↔ Implantation von sonstiger interner Verlängerungsvorrichtung der Extremitäten
76.76.99 ↔ Offene Reposition einer Mandibulafraktur, sonstige	86.41.11 ↔ Radikale und grossflächige Exzision von Läsion oder Gewebe an Haut und Subkutangewebe, ohne primären Wundverschluss, am Kopf
76.77.00 ↔ Offene Reposition einer Processus alveolaris-Fraktur, n.n.bez.	86.41.12 ↔ Radikale und grossflächige Exzision von Läsion oder Gewebe an Haut und Subkutangewebe, ohne primären Wundverschluss, am Hals
76.77.10 ↔ Offene Reposition einer Processus alveolaris-Fraktur der Maxilla	86.42.11 ↔ Radikale und grossflächige Exzision von Läsion oder Gewebe an Haut und Subkutangewebe, mit primärem Wundverschluss, am Kopf
76.77.11 ↔ Offene Reposition einer Processus alveolaris-Fraktur der Mandibula	
76.77.99 ↔ Offene Reposition einer Processus alveolaris-Fraktur, sonstige	

86.42.12 ↔ Radikale und grossflächige Exzision von Läsion oder Gewebe an Haut und Subkutangewebe, mit primärem Wundverschluss, am Hals	86.7A.81 ↔ Insellappenplastik, grossflächig, am Kopf
86.43.11 ↔ Radikale und grossflächige Exzision von Läsion oder Gewebe an Haut und Subkutangewebe, mit plastischer Deckung, am Kopf	86.7A.8D ↔ Insellappenplastik, grossflächig, am Fuss
86.43.12 ↔ Radikale und grossflächige Exzision von Läsion oder Gewebe an Haut und Subkutangewebe, mit plastischer Deckung, am Hals	86.7A.8E ↔ Insellappenplastik, grossflächig, an anderer Lokalisation
86.6B.11 ↔ Autologe Spalthauttransplantation, kleinflächig, am Kopf	86.7B.11 ↔ Gestielte regionale Lappenplastik, am Kopf
86.6B.12 ↔ Autologe Spalthauttransplantation, kleinflächig, am Hals	86.7B.12 ↔ Gestielte regionale Lappenplastik, am Hals
86.6B.21 ↔ Autologe Spalthauttransplantation, grossflächig, am Kopf	86.7B.13 ↔ Gestielte regionale Lappenplastik, an Schulter und Axilla
86.6B.22 ↔ Autologe Spalthauttransplantation, grossflächig, am Hals	86.7B.14 ↔ Gestielte regionale Lappenplastik, an Oberarm und Ellenbogen
86.7A.31 ↔ Verschiebe-Rotationsplastik, kleinflächig, am Kopf	86.7B.15 ↔ Gestielte regionale Lappenplastik, am Unterarm
86.7A.3D ↔ Verschiebe-Rotationsplastik, kleinflächig, am Fuss	86.7B.17 ↔ Gestielte regionale Lappenplastik, an Brustwand und Rücken
86.7A.3E ↔ Verschiebe-Rotationsplastik, kleinflächig, an anderer Lokalisation	86.7B.18 ↔ Gestielte regionale Lappenplastik, an Bauchregion und Leiste
86.7A.41 ↔ Verschiebe-Rotationsplastik, grossflächig, am Kopf	86.7B.1A ↔ Gestielte regionale Lappenplastik, am Gesäss
86.7A.4D ↔ Verschiebe-Rotationsplastik, grossflächig, am Fuss	86.7B.1B ↔ Gestielte regionale Lappenplastik, an Oberschenkel und Knie
86.7A.4E ↔ Verschiebe-Rotationsplastik, grossflächig, an anderer Lokalisation	86.7B.1C ↔ Gestielte regionale Lappenplastik, am Unterschenkel
86.7A.51 ↔ Transpositionsplastik (VY), kleinflächig, am Kopf	86.7B.1D ↔ Gestielte regionale Lappenplastik, am Fuss
86.7A.5D ↔ Transpositionsplastik (VY), kleinflächig, am Fuss	86.7C.11 ↔ Gestielte Fernlappenplastik, am Kopf
86.7A.5E ↔ Transpositionsplastik (VY), kleinflächig, an anderer Lokalisation	86.7C.12 ↔ Gestielte Fernlappenplastik, am Hals
86.7A.61 ↔ Transpositionsplastik (VY), grossflächig, am Kopf	86.7C.13 ↔ Gestielte Fernlappenplastik, an Schulter und Axilla
86.7A.6D ↔ Transpositionsplastik (VY), grossflächig, am Fuss	86.7C.14 ↔ Gestielte Fernlappenplastik, an Oberarm und Ellenbogen
86.7A.6E ↔ Transpositionsplastik (VY), grossflächig, an anderer Lokalisation	86.7C.15 ↔ Gestielte Fernlappenplastik, am Unterarm
86.7A.71 ↔ Insellappenplastik, kleinflächig, am Kopf	86.7C.17 ↔ Gestielte Fernlappenplastik, an Brustwand und Rücken
86.7A.7D ↔ Insellappenplastik, kleinflächig, am Fuss	86.7C.18 ↔ Gestielte Fernlappenplastik, an Bauchregion und Leiste
86.7A.7E ↔ Insellappenplastik, kleinflächig, an anderer Lokalisation	86.7C.1A ↔ Gestielte Fernlappenplastik, am Gesäss
	86.7C.1B ↔ Gestielte Fernlappenplastik, an Oberschenkel und Knie
	86.7C.1C ↔ Gestielte Fernlappenplastik, am Unterschenkel
	86.7C.1D ↔ Gestielte Fernlappenplastik, am Fuss
	86.83.11 ↔ Gewebereduktionsplastik an Kopf und Hals

ADRG D28**Monognathe Osteotomie und komplexe Eingriffe an Kopf und Hals oder andere Eingriffe an Kopf und Hals bei bösartiger Neubildung**

(Hauptdiagnose in Tabelle D28-1 oder Prozedur in Tabelle D28-2) und Prozedur in Tabelle D28-3

DRG D28Z**Monognathe Osteotomie und komplexe Eingriffe an Kopf und Hals oder andere Eingriffe an Kopf und Hals bei bösartiger Neubildung****Diagnose D28-1**

C00.0	Bösartige Neubildung: Äußere Oberlippe	C02.8	Bösartige Neubildung: Zunge, mehrere Teilbereiche überlappend
C00.1	Bösartige Neubildung: Äußere Unterlippe	C02.9	Bösartige Neubildung: Zunge, nicht näher bezeichnet
C00.2	Bösartige Neubildung: Äußere Lippe, nicht näher bezeichnet	C03.0	Bösartige Neubildung: Oberkieferzahnfleisch
C00.3	Bösartige Neubildung: Oberlippe, Innenseite	C03.1	Bösartige Neubildung: Unterkieferzahnfleisch
C00.4	Bösartige Neubildung: Unterlippe, Innenseite	C03.9	Bösartige Neubildung: Zahnfleisch, nicht näher bezeichnet
C00.5	Bösartige Neubildung: Lippe, nicht näher bezeichnet, Innenseite	C04.0	Bösartige Neubildung: Vorderer Teil des Mundbodens
C00.6	Bösartige Neubildung: Lippenkommissur	C04.1	Bösartige Neubildung: Seitlicher Teil des Mundbodens
C00.8	Bösartige Neubildung: Lippe, mehrere Teilbereiche überlappend	C04.8	Bösartige Neubildung: Mundboden, mehrere Teilbereiche überlappend
C00.9	Bösartige Neubildung: Lippe, nicht näher bezeichnet	C04.9	Bösartige Neubildung: Mundboden, nicht näher bezeichnet
C01	Bösartige Neubildung des Zungengrundes	C05.0	Bösartige Neubildung: Harter Gaumen
C02.0	Bösartige Neubildung: Zungenrücken	C05.1	Bösartige Neubildung: Weicher Gaumen
C02.1	Bösartige Neubildung: Zungenrand	C05.2	Bösartige Neubildung: Uvula
C02.2	Bösartige Neubildung: Zungenunterfläche	C05.8	Bösartige Neubildung: Gaumen, mehrere Teilbereiche überlappend
C02.3	Bösartige Neubildung: Vordere zwei Drittel der Zunge, Bereich nicht näher bezeichnet		
C02.4	Bösartige Neubildung: Zungentonsille		

C05.9	Bösartige Neubildung: Gaumen, nicht näher bezeichnet	C13.8	Bösartige Neubildung: Hypopharynx, mehrere Teilbereiche überlappend
C06.0	Bösartige Neubildung: Wangenschleimhaut	C13.9	Bösartige Neubildung: Hypopharynx, nicht näher bezeichnet
C06.1	Bösartige Neubildung: Vestibulum oris	C14.0	Bösartige Neubildung: Pharynx, nicht näher bezeichnet
C06.2	Bösartige Neubildung: Retromolarregion	C14.2	Bösartige Neubildung: Lymphatischer Rachenring [Waldeyer]
C06.8	Bösartige Neubildung: Sonstige und nicht näher bezeichnete Teile des Mundes, mehrere Teilbereiche überlappend	C14.8	Bösartige Neubildung: Lippe, Mundhöhle und Pharynx, mehrere Teilbereiche überlappend
C06.9	Bösartige Neubildung: Mund, nicht näher bezeichnet	C30.0	Bösartige Neubildung: Nasenhöhle
C07	Bösartige Neubildung der Parotis	C30.1	Bösartige Neubildung: Mittelohr
C08.0	Bösartige Neubildung: Glandula submandibularis	C31.0	Bösartige Neubildung: Sinus maxillaris [Kieferhöhle]
C08.1	Bösartige Neubildung: Glandula sublingualis	C31.1	Bösartige Neubildung: Sinus ethmoidalis [Siebbeinzellen]
C08.8	Bösartige Neubildung: Große Speicheldrüsen, mehrere Teilbereiche überlappend	C31.2	Bösartige Neubildung: Sinus frontalis [Stirnhöhle]
C08.9	Bösartige Neubildung: Große Speicheldrüse, nicht näher bezeichnet	C31.3	Bösartige Neubildung: Sinus sphenoidalis [Keilbeinhöhle]
C09.0	Bösartige Neubildung: Fossa tonsillaris	C31.8	Bösartige Neubildung: Nasennebenhöhlen, mehrere Teilbereiche überlappend
C09.1	Bösartige Neubildung: Gaumenbogen (vorderer) (hinterer)	C31.9	Bösartige Neubildung: Nasennebenhöhle, nicht näher bezeichnet
C09.8	Bösartige Neubildung: Tonsille, mehrere Teilbereiche überlappend	C32.0	Bösartige Neubildung: Glottis
C09.9	Bösartige Neubildung: Tonsille, nicht näher bezeichnet	C32.1	Bösartige Neubildung: Supraglottis
C10.0	Bösartige Neubildung: Vallecula epiglottica	C32.2	Bösartige Neubildung: Subglottis
C10.1	Bösartige Neubildung: Vorderfläche der Epiglottis	C32.3	Bösartige Neubildung: Larynxknorpel
C10.2	Bösartige Neubildung: Seitenwand des Oropharynx	C32.8	Bösartige Neubildung: Larynx, mehrere Teilbereiche überlappend
C10.3	Bösartige Neubildung: Hinterwand des Oropharynx	C32.9	Bösartige Neubildung: Larynx, nicht näher bezeichnet
C10.4	Bösartige Neubildung: Kiemengang	C39.0	Bösartige Neubildung: Obere Atemwege, Teil nicht näher bezeichnet
C10.8	Bösartige Neubildung: Oropharynx, mehrere Teilbereiche überlappend	C41.02	Bösartige Neubildung des Knochens und des Gelenkknorpels: Maxillofazial
C10.9	Bösartige Neubildung: Oropharynx, nicht näher bezeichnet	C41.1	Bösartige Neubildung des Knochens und des Gelenkknorpels: Unterkieferknochen
C11.0	Bösartige Neubildung: Obere Wand des Nasopharynx	C46.2	Kaposi-Sarkom des Gaumens
C11.1	Bösartige Neubildung: Hinterwand des Nasopharynx	C76.0	Bösartige Neubildung ungenau bezeichneter Lokalisationen: Kopf, Gesicht und Hals
C11.2	Bösartige Neubildung: Seitenwand des Nasopharynx	D00.0	Carcinoma in situ: Lippe, Mundhöhle und Pharynx
C11.3	Bösartige Neubildung: Vorderwand des Nasopharynx	D02.0	Carcinoma in situ: Larynx
C11.8	Bösartige Neubildung: Nasopharynx, mehrere Teilbereiche überlappend	D37.0	Neubildung unsicheren oder unbekanntem Verhaltens: Lippe, Mundhöhle und Pharynx
C11.9	Bösartige Neubildung: Nasopharynx, nicht näher bezeichnet	D38.0	Neubildung unsicheren oder unbekanntem Verhaltens: Larynx
C12	Bösartige Neubildung des Recessus piriformis	H60.2	Otitis externa maligna
C13.0	Bösartige Neubildung: Regio postcricioidea		
C13.1	Bösartige Neubildung: Aryepiglottische Falte, hypopharyngeale Seite		
C13.2	Bösartige Neubildung: Hinterwand des Hypopharynx		

Prozedur D28-2

04.76 ↔	Plastische Rekonstruktion einer alten traumatischen Verletzung an kranialen und peripheren Nerven	04.79.22 ↔	Transplantation sowie Transposition des Plexus brachialis mit interfaszikulärer Naht
04.79.09 ↔	Sonstige Neuroplastik, sonstige	04.79.23 ↔	Transplantation sowie Transposition von Nerven der Schulter mit interfaszikulärer Naht
04.79.10 ↔	Transplantation sowie Transposition eines extrakraniellen Hirnnerven mit epineuraler Naht	04.79.24 ↔	Transplantation sowie Transposition eines Nerven des Armes und der Hand mit interfaszikulärer Naht
04.79.11 ↔	Transplantation sowie Transposition des Plexus brachialis mit epineuraler Naht	04.79.25 ↔	Transplantation sowie Transposition von Nerven des Rumpfes und der unteren Extremität mit interfaszikulärer Naht
04.79.12 ↔	Transplantation sowie Transposition von Nerven der Schulter mit epineuraler Naht	04.79.29 ↔	Transplantation sowie Transposition eines sonstigen Nerven mit interfaszikulärer Naht
04.79.13 ↔	Transplantation sowie Transposition eines Nerven des Armes und der Hand mit epineuraler Naht	16.51.00 ↔	Exenteration der Orbita mit Entfernen benachbarter Strukturen, n.n.bez.
04.79.14 ↔	Transplantation sowie Transposition von Nerven des Rumpfes und der unteren Extremität mit epineuraler Naht	16.51.10 ↔	Exenteration der Orbita mit Entfernen benachbarter Strukturen, mit Erhalt der Lidhaut
04.79.19 ↔	Transplantation sowie Transposition eines sonstigen Nervens mit epineuraler Naht	16.51.11 ↔	Exenteration der Orbita mit Entfernen benachbarter Strukturen, ohne Erhalt der Lidhaut
04.79.20 ↔	Transplantation sowie Transposition eines Nerven mit interfaszikulärer Naht	16.51.99 ↔	Exenteration der Orbita mit Entfernen benachbarter Strukturen, sonstige
04.79.21 ↔	Transplantation sowie Transposition eines extrakraniellen Hirnnerven mit interfaszikulärer Naht		

16.52.00 ↔ Exenteration der Orbita mit therapeutischem Entfernen von Orbitaknochen, n.n.bez.	76.5X.39 ↔ Sonstige Exstirpation des Discus articularis am Kiefergelenk
16.52.10 ↔ Exenteration der Orbita mit therapeutischem Entfernen von Orbitaknochen, mit Erhalt der Lidhaut	76.5X.40 ↔ Resektion am Tuberculum articulare des Kiefergelenks
16.52.11 ↔ Exenteration der Orbita mit therapeutischem Entfernen von Orbitaknochen, ohne Erhalt der Lidhaut	76.5X.41 ↔ Plastische Rekonstruktion am Kiefergelenk
16.52.99 ↔ Exenteration der Orbita mit therapeutischem Entfernen von Orbitaknochen, sonstige	76.5X.42 ↔ Gelenkstabilisierung (bewegungseinschränkend) des Kiefergelenks
16.59.00 ↔ Sonstige Exenteration der Orbita, n.n.bez.	76.5X.50 ↔ Arthroskopische Entfernung eines freien Gelenkkörpers am Kiefergelenk
16.59.10 ↔ Sonstige Exenteration der Orbita, mit Erhalt der Lidhaut	76.5X.59 ↔ Sonstige Entfernung eines freien Gelenkkörpers am Kiefergelenk
16.59.11 ↔ Sonstige Exenteration der Orbita, ohne Erhalt der Lidhaut	76.5X.60 ↔ Implantation einer Endoprothese am Kiefergelenk
16.59.99 ↔ Sonstige Exenteration der Orbita, sonstige	76.5X.61 ↔ Wechsel einer Endoprothese am Kiefergelenk
27.56.10 ↔ Kleinflächiges Spalthauttransplantat an Lippe und Mund	76.5X.90 ↔ Sonstige temporomandibuläre Arthroplastik oder Diskoplastik am Kiefergelenk
27.56.20 ↔ Grossflächiges Spalthauttransplantat an Lippe und Mund	76.5X.99 ↔ Temporomandibuläre Arthroplastik, sonstige
27.56.30 ↔ Kleinflächige heterologe Hauttransplantation an die Lippe	76.61.00 ↔ Geschlossene Osteoplastik [Osteotomie] am Ramus mandibulae, n.n.bez.
27.56.40 ↔ Grossflächig heterologe Hauttransplantation an die Lippe	76.61.10 ↔ Geschlossene Osteoplastik [Osteotomie] am Ramus mandibulae, ohne Distraction
27.56.50 ↔ Kleinflächige homologe Hauttransplantation an die Lippe	76.61.20 ↔ Geschlossene Osteoplastik [Osteotomie] am Ramus mandibulae, mit Distraction
27.56.60 ↔ Grossflächig homologe Hauttransplantation an die Lippe	76.61.99 ↔ Geschlossene Osteoplastik [Osteotomie] am Ramus mandibulae, sonstige
27.56.99 ↔ Sonstiges Hauttransplantat an Lippe und Mund, sonstige	76.62.00 ↔ Offene Osteoplastik [Osteotomie] am Ramus mandibulae, n.n.bez.
30.29.00 ↔ Sonstige partielle Laryngektomie, n.n.bez.	76.62.10 ↔ Offene Osteoplastik [Osteotomie] am Ramus mandibulae, ohne Distraction
30.29.10 ↔ Cricohyoidoepiglottopexie [CHEP]	76.62.20 ↔ Offene Osteoplastik [Osteotomie] am Ramus mandibulae, mit Distraction
30.29.11 ↔ Cricohyoidopexie [CHP]	76.62.99 ↔ Offene Osteoplastik [Osteotomie] am Ramus mandibulae, sonstige
30.29.20 ↔ Partielle Larynx-Pharynx-Resektion	76.63.00 ↔ Osteoplastik [Osteotomie] am Corpus mandibulae, n.n.bez.
30.29.21 ↔ Partielle Laryngektomie frontale (Huet)	76.63.10 ↔ Osteoplastik [Osteotomie] im seitlichen Alveolarkambereich oder mit frontaler Kontinuitätsdurchtrennung der Mandibula ohne Distraction
30.29.22 ↔ Partielle Laryngektomie frontolaterale (Leroux-Robert)	76.63.11 ↔ Osteoplastik [Osteotomie] im frontalen Alveolarkambereich oder mit Kontinuitätsdurchtrennung am horizontalen Mandibulaast ohne Distraction
30.29.30 ↔ Arytenoidektomie	76.63.12 ↔ Osteoplastik [Osteotomie] zur Kinnverlagerung ohne Distraction
30.29.99 ↔ Sonstige partielle Laryngektomie, sonstige	76.63.20 ↔ Verlagerung des Alveolarfortsatzes durch horizontale Distraction nach Osteotomie
31.69.10 ↔ Laryngoplastik, n.n.bez.	76.63.21 ↔ Verlagerung der Mandibula durch Distraction nach Osteotomie im horizontalen Mandibulaast
31.69.11 ↔ Medialisierung Laryngoplastik, n.n.bez.	76.63.99 ↔ Osteoplastik [Osteotomie] am Corpus mandibulae, sonstige
31.69.12 ↔ Medialisierung Laryngoplastik, Thyroplastik Typ I	76.64 ↔ Sonstige orthognathische Chirurgie an der Mandibula
31.69.14 ↔ Medialisierung Laryngoplastik, externer Zugang	76.65.00 ↔ Segmentale Osteoplastik [Osteotomie] der Maxilla, n.n.bez.
31.69.20 ↔ Erweiterungsplastik der Glottis (endolaryngeal)	76.65.10 ↔ Segmentale Osteoplastik [Osteotomie] der Maxilla, ohne Distraction
31.69.30 ↔ Cricothyroidopexie	76.65.20 ↔ Osteotomie der Maxilla im frontalen Alveolarkambereich, mit Distraction
31.69.31 ↔ Arytenoidopexie	76.65.21 ↔ Osteotomie der Maxilla im seitlichen Alveolarkambereich, mit Distraction
31.69.40 ↔ Konstruktion / Revision einer Neoglottis	76.65.22 ↔ Osteotomie der Maxilla im frontalen sowie seitlichen Alveolarkambereich in mehreren Segmenten, mit Distraction
31.69.41 ↔ Plastische Rekonstruktion des Larynx	76.65.99 ↔ Segmentale Osteoplastik [Osteotomie] der Maxilla, sonstige
31.69.42 ↔ Plastische Rekonstruktion einer Stimmlippe	76.66.00 ↔ Totale Osteoplastik [Osteotomie] der Maxilla, n.n.bez.
31.69.99 ↔ Sonstige plastische Rekonstruktion am Larynx, sonstige	76.66.10 ↔ Totale Osteoplastik [Osteotomie] der Maxilla ohne Distraction
40.43.11 ↔ Selektive (funktionelle) Neck dissection, supraomohyoid (Region I-III)	76.66.20 ↔ Osteotomie der Maxilla in der Le-Fort-I-Ebene in einem Stück mit Distraction
40.43.12 ↔ Selektive (funktionelle) Neck dissection, lateral (Region II-IV)	
40.43.13 ↔ Selektive (funktionelle) Neck dissection, anterolateral (Region I-IV)	
40.43.14 ↔ Selektive (funktionelle) Neck dissection, posterolateral (Region II-V)	
40.43.15 ↔ Selektive (funktionelle) Neck dissection, zentral (Region VI)	
40.44 ↔ Radikale Neck dissection	
40.45 ↔ Erweiterte radikale Neck dissection	
40.49 ↔ Neck dissection, sonstige	
76.5X.00 ↔ Temporomandibuläre Arthroplastik, n.n.bez.	
76.5X.10 ↔ Kondylektomie am Kiefergelenk mit Rekonstruktion	
76.5X.19 ↔ Sonstige Kondylektomie am Kiefergelenk	
76.5X.20 ↔ Diskoplastik am Kiefergelenk mit Rekonstruktion	
76.5X.29 ↔ Sonstige Diskoplastik am Kiefergelenk	
76.5X.30 ↔ Exstirpation des Discus articularis am Kiefergelenk mit Rekonstruktion	

76.66.21 ↔ Osteotomie der Maxilla in der Le-Fort-I-Ebene in zwei Stücken mit Distraktion	76.79.39 ↔ Sonstige offene Reposition einer sonstigen lateralen Mittelgesichtsfraktur
76.66.22 ↔ Osteotomie der Maxilla in der Le-Fort-I-Ebene in drei oder mehr Stücken mit Distraktion	76.79.40 ↔ Sonstige offene Reposition kombinierter Mittelgesichtsfrakturen (Mehrfachfraktur)
76.66.30 ↔ Plastische Rekonstruktion sowie Augmentation der Maxilla durch totale Auflagerungsplastik	76.79.99 ↔ Sonstige offene Reposition einer Gesichtsschädelfraktur, sonstige
76.66.99 ↔ Totale Osteoplastik [Osteotomie] der Maxilla, sonstige	78.19.90 ↔ Geschlossene Reposition einer Fraktur sonstiger bezeichneter Knochen mit Knochenfixation durch Fixateur externe
76.74 ↔ Offene Reposition einer Maxillafaktur	78.19.91 ↔ Offene Reposition einer Fraktur sonstiger bezeichneter Knochen mit Knochenfixation durch Fixateur externe
76.76.00 ↔ Offene Reposition einer Mandibulafaktur, n.n.bez.	78.19.99 ↔ Anlegen eines Fixateur externe an andere näher bezeichnete Knochen, ausser
76.76.10 ↔ Offene Reposition einer Einfachfraktur des Corpus mandibulae	Gesichtsschädelknochen (Inkl. Reposition von Frakturen), sonstige
76.76.11 ↔ Offene Reposition einer Mehrfachfraktur des Corpus mandibulae	78.59.00 ↔ Innere Knochenfixation ohne Reposition der Fraktur an anderen näher bezeichneten Knochen, ausser
76.76.20 ↔ Offene Reposition (von aussen) einer Einfach- oder Mehrfachfraktur des Ramus mandibulae	Gesichtsschädelknochen, n.n.bez.
76.76.21 ↔ Offene Reposition (transoral) einer Einfach- oder Mehrfachfraktur des Ramus mandibulae	78.59.90 ↔ Revision von Osteosynthesematerial ohne Materialersatz an anderen näher bezeichneten Knochen, ausser
76.76.30 ↔ Offene Reposition (transoral oder von aussen) einer Fraktur des Processus articularis mandibulae	Gesichtsschädelknochen
76.76.99 ↔ Offene Reposition einer Mandibulafaktur, sonstige	78.59.99 ↔ Innere Knochenfixation ohne Reposition der Fraktur an anderen näher bezeichneten Knochen, ausser
76.79.00 ↔ Sonstige offene Reposition einer Gesichtsschädelfraktur, n.n.bez.	Gesichtsschädelknochen, sonstige
76.79.10 ↔ Sonstige offene Reposition einer Fraktur des Orbitadaches	84.53.00 ↔ Implantation von interner Verlängerungsvorrichtung der Extremitäten mit kinetischer Traktion, n.n.bez.
76.79.11 ↔ Sonstige offene Reposition einer Fraktur der lateralen Orbitawand	84.53.10 ↔ Implantation eines nicht motorisierten internen Verlängerungs- oder Knochentransportsystem
76.79.19 ↔ Sonstige offene Reposition einer sonstigen Orbitafaktur	84.53.11 ↔ Implantation eines motorisierten internen Verlängerungs- oder Knochentransportsystem
76.79.20 ↔ Sonstige offene Reposition einer Stirnhöhlenwandfraktur	84.53.99 ↔ Implantation von interner Verlängerungsvorrichtung der Extremitäten mit kinetischer Traktion, sonstige
76.79.30 ↔ Sonstige offene Reposition einer nasoethmoidalen Mittelgesichtsfraktur	84.54 ↔ Implantation von sonstiger internen Verlängerungsvorrichtung der Extremitäten
76.79.31 ↔ Sonstige offene Reposition einer zentrolateralen Mittelgesichtsfraktur	

Prozedur D28-3

04.76 ↔ Plastische Rekonstruktion einer alten traumatischen Verletzung an kranialen und peripheren Nerven	16.51.00 ↔ Exenteration der Orbita mit Entfernen benachbarter Strukturen, n.n.bez.
04.79.09 ↔ Sonstige Neuroplastik, sonstige	16.51.10 ↔ Exenteration der Orbita mit Entfernen benachbarter Strukturen, mit Erhalt der Lidhaut
04.79.10 ↔ Transplantation sowie Transposition eines extrakraniellen Hirnnerven mit epineuraler Naht	16.51.11 ↔ Exenteration der Orbita mit Entfernen benachbarter Strukturen, ohne Erhalt der Lidhaut
04.79.11 ↔ Transplantation sowie Transposition des Plexus brachialis mit epineuraler Naht	16.51.99 ↔ Exenteration der Orbita mit Entfernen benachbarter Strukturen, sonstige
04.79.12 ↔ Transplantation sowie Transposition von Nerven der Schulter mit epineuraler Naht	16.52.00 ↔ Exenteration der Orbita mit therapeutischem Entfernen von Orbitaknochen, n.n.bez.
04.79.13 ↔ Transplantation sowie Transposition eines Nerven des Armes und der Hand mit epineuraler Naht	16.52.10 ↔ Exenteration der Orbita mit therapeutischem Entfernen von Orbitaknochen, mit Erhalt der Lidhaut
04.79.14 ↔ Transplantation sowie Transposition von Nerven des Rumpfes und der unteren Extremität mit epineuraler Naht	16.52.11 ↔ Exenteration der Orbita mit therapeutischem Entfernen von Orbitaknochen, ohne Erhalt der Lidhaut
04.79.19 ↔ Transplantation sowie Transposition eines sonstigen Nervens mit epineuraler Naht	16.52.99 ↔ Exenteration der Orbita mit therapeutischem Entfernen von Orbitaknochen, sonstige
04.79.20 ↔ Transplantation sowie Transposition eines Nerven mit interfazikulärer Naht	16.59.00 ↔ Sonstige Exenteration der Orbita, n.n.bez.
04.79.21 ↔ Transplantation sowie Transposition eines extrakraniellen Hirnnerven mit interfazikulärer Naht	16.59.10 ↔ Sonstige Exenteration der Orbita, mit Erhalt der Lidhaut
04.79.22 ↔ Transplantation sowie Transposition des Plexus brachialis mit interfazikulärer Naht	16.59.11 ↔ Sonstige Exenteration der Orbita, ohne Erhalt der Lidhaut
04.79.23 ↔ Transplantation sowie Transposition von Nerven der Schulter mit interfazikulärer Naht	16.59.99 ↔ Sonstige Exenteration der Orbita, sonstige
04.79.24 ↔ Transplantation sowie Transposition eines Nerven des Armes und der Hand mit interfazikulärer Naht	21.72 ↔ Offene Reposition einer Nasenfraktur
04.79.25 ↔ Transplantation sowie Transposition von Nerven des Rumpfes und der unteren Extremität mit interfazikulärer Naht	27.56.10 ↔ Kleinflächiges Spalthauttransplantat an Lippe und Mund
04.79.29 ↔ Transplantation sowie Transposition eines sonstigen Nerven mit interfazikulärer Naht	27.56.20 ↔ Grossflächiges Spalthauttransplantat an Lippe und Mund
	27.56.30 ↔ Kleinflächige heterologe Hauttransplantation an die Lippe
	27.56.40 ↔ Grossflächig heterologe Hauttransplantation an die Lippe

27.56.50 ↔	Kleinflächige homologe Hauttransplantation an die Lippe	76.5X.59 ↔	Sonstige Entfernung eines freien Gelenkkörpers am Kiefergelenk
27.56.60 ↔	Grossflächig homologe Hauttransplantation an die Lippe	76.5X.90 ↔	Sonstige temporomandibuläre Arthroplastik oder Diskoplastik am Kiefergelenk
27.56.99 ↔	Sonstiges Hauttransplantat an Lippe und Mund, sonstige	76.5X.99 ↔	Temporomandibuläre Arthroplastik, sonstige
30.29.00 ↔	Sonstige partielle Laryngektomie, n.n.bez.	76.61.00 ↔	Geschlossene Osteoplastik [Osteotomie] am Ramus mandibulae, n.n.bez.
30.29.10 ↔	Cricohyoidoepiglottopexie [CHEP]	76.61.10 ↔	Geschlossene Osteoplastik [Osteotomie] am Ramus mandibulae, ohne Distraction
30.29.11 ↔	Cricohyoidopexie [CHP]	76.61.20 ↔	Geschlossene Osteoplastik [Osteotomie] am Ramus mandibulae, mit Distraction
30.29.20 ↔	Partielle Larynx-Pharynx-Resektion	76.61.99 ↔	Geschlossene Osteoplastik [Osteotomie] am Ramus mandibulae, sonstige
30.29.21 ↔	Partielle Laryngektomie frontale (Huet)	76.62.00 ↔	Offene Osteoplastik [Osteotomie] am Ramus mandibulae, n.n.bez.
30.29.22 ↔	Partielle Laryngektomie frontolaterale (Leroux-Robert)	76.62.10 ↔	Offene Osteoplastik [Osteotomie] am Ramus mandibulae, ohne Distraction
30.29.30 ↔	Arytenoidektomie	76.62.20 ↔	Offene Osteoplastik [Osteotomie] am Ramus mandibulae, mit Distraction
30.29.99 ↔	Sonstige partielle Laryngektomie, sonstige	76.62.99 ↔	Offene Osteoplastik [Osteotomie] am Ramus mandibulae, sonstige
31.69.10 ↔	Laryngoplastik, n.n.bez.	76.63.00 ↔	Osteoplastik [Osteotomie] am Corpus mandibulae, n.n.bez.
31.69.11 ↔	Medialisierung Laryngoplastik, n.n.bez.	76.63.10 ↔	Osteoplastik [Osteotomie] im seitlichen Alveolarkambereich oder mit frontaler Kontinuitätsdurchtrennung der Mandibula ohne Distraction
31.69.12 ↔	Medialisierung Laryngoplastik, Thyroplastik Typ I	76.63.11 ↔	Osteoplastik [Osteotomie] im frontalen Alveolarkambereich oder mit Kontinuitätsdurchtrennung am horizontalen Mandibulaast ohne Distraction
31.69.14 ↔	Medialisierung Laryngoplastik, externer Zugang	76.63.12 ↔	Osteoplastik [Osteotomie] zur Kinnverlagerung ohne Distraction
31.69.20 ↔	Erweiterungsplastik der Glottis (endolaryngeal)	76.63.20 ↔	Verlagerung des Alveolarfortsatzes durch horizontale Distraction nach Osteotomie
31.69.30 ↔	Cricothyroidopexie	76.63.21 ↔	Verlagerung der Mandibula durch Distraction nach Osteotomie im horizontalen Mandibulaast
31.69.31 ↔	Arytenoidopexie	76.63.99 ↔	Osteoplastik [Osteotomie] am Corpus mandibulae, sonstige
31.69.40 ↔	Konstruktion / Revision einer Neoglottis	76.64 ↔	Sonstige orthognathische Chirurgie an der Mandibula
31.69.41 ↔	Plastische Rekonstruktion des Larynx	76.65.00 ↔	Segmentale Osteoplastik [Osteotomie] der Maxilla, n.n.bez.
31.69.42 ↔	Plastische Rekonstruktion einer Stimmlippe	76.65.10 ↔	Segmentale Osteoplastik [Osteotomie] der Maxilla, ohne Distraction
31.69.99 ↔	Sonstige plastische Rekonstruktion am Larynx, sonstige	76.65.20 ↔	Osteotomie der Maxilla im frontalen Alveolarkambereich, mit Distraction
40.43.11 ↔	Selektive (funktionelle) Neck dissection, supraomohyoid (Region I-III)	76.65.21 ↔	Osteotomie der Maxilla im seitlichen Alveolarkambereich, mit Distraction
40.43.12 ↔	Selektive (funktionelle) Neck dissection, lateral (Region II-IV)	76.65.22 ↔	Osteotomie der Maxilla im frontalen sowie seitlichen Alveolarkambereich in mehreren Segmenten, mit Distraction
40.43.13 ↔	Selektive (funktionelle) Neck dissection, anterolateral (Region I-IV)	76.65.99 ↔	Segmentale Osteoplastik [Osteotomie] der Maxilla, sonstige
40.43.14 ↔	Selektive (funktionelle) Neck dissection, posterolateral (Region II-V)	76.66.00 ↔	Totale Osteoplastik [Osteotomie] der Maxilla, n.n.bez.
40.43.15 ↔	Selektive (funktionelle) Neck dissection, zentral (Region VI)	76.66.10 ↔	Totale Osteoplastik [Osteotomie] der Maxilla ohne Distraction
40.44 ↔	Radikale Neck dissection	76.66.20 ↔	Osteotomie der Maxilla in der Le-Fort-I-Ebene in einem Stück mit Distraction
40.45 ↔	Erweiterte radikale Neck dissection	76.66.21 ↔	Osteotomie der Maxilla in der Le-Fort-I-Ebene in zwei Stücken mit Distraction
40.49 ↔	Neck dissection, sonstige	76.66.22 ↔	Osteotomie der Maxilla in der Le-Fort-I-Ebene in drei oder mehr Stücken mit Distraction
76.09.10 ↔	Reosteotomie nach Frakturrevision	76.66.30 ↔	Plastische Rekonstruktion sowie Augmentation der Maxilla durch totale Auflagerungsplastik
76.2X.00 ↔	Lokale Exzision oder Destruktion von Läsion und Gewebe an Gesichtsschädelknochen, n.n.bez.	76.66.99 ↔	Totale Osteoplastik [Osteotomie] der Maxilla, sonstige
76.2X.10 ↔	Dekortikation eines Gesichtsschädelknochens	76.70 ↔	Reposition einer Gesichtsschädelfraktur, n.n.bez.
76.2X.11 ↔	Exzision von periostalem Gewebe an Gesichtsschädelknochen	76.72 ↔	Offene Reposition einer Jochbein- und Jochbogenfraktur
76.2X.12 ↔	Abtragung (modellierende Osteotomie) an Gesichtsschädelknochen		
76.2X.20 ↔	Destruktion von Läsion und Gewebe an Gesichtsschädelknochen		
76.2X.31 ↔	Knochenentnahme an Gesichtsschädelknochen zur Transplantation		
76.2X.99 ↔	Lokale Exzision oder Destruktion von Läsion und Gewebe an Gesichtsschädelknochen, sonstige		
76.5X.00 ↔	Temporomandibuläre Arthroplastik, n.n.bez.		
76.5X.10 ↔	Kondylektomie am Kiefergelenk mit Rekonstruktion		
76.5X.19 ↔	Sonstige Kondylektomie am Kiefergelenk		
76.5X.20 ↔	Diskoplastik am Kiefergelenk mit Rekonstruktion		
76.5X.29 ↔	Sonstige Diskoplastik am Kiefergelenk		
76.5X.30 ↔	Exstirpation des Discus articularis am Kiefergelenk mit Rekonstruktion		
76.5X.39 ↔	Sonstige Exstirpation des Discus articularis am Kiefergelenk		
76.5X.40 ↔	Resektion am Tuberculum articulare des Kiefergelenks		
76.5X.41 ↔	Plastische Rekonstruktion am Kiefergelenk		
76.5X.42 ↔	Gelenkstabilisierung (bewegungseinschränkend) des Kiefergelenks		
76.5X.50 ↔	Arthroskopische Entfernung eines freien Gelenkkörpers am Kiefergelenk		

76.74 ↔	Offene Reposition einer Maxillafraktur	76.79.31 ↔	Sonstige offene Reposition einer zentrolateralen Mittelgesichtsfraktur
76.76.00 ↔	Offene Reposition einer Mandibulafraktur, n.n.bez.	76.79.39 ↔	Sonstige offene Reposition einer sonstigen lateralen Mittelgesichtsfraktur
76.76.10 ↔	Offene Reposition einer Einfachfraktur des Corpus mandibulae	76.79.40 ↔	Sonstige offene Reposition kombinierter Mittelgesichtsfrakturen (Mehrfachfraktur)
76.76.11 ↔	Offene Reposition einer Mehrfachfraktur des Corpus mandibulae	76.79.99 ↔	Sonstige offene Reposition einer Gesichtsschädelfraktur, sonstige
76.76.20 ↔	Offene Reposition (von aussen) einer Einfach- oder Mehrfachfraktur des Ramus mandibulae	76.94 ↔	Offene Reposition einer Kiefergelenksluxation
76.76.21 ↔	Offene Reposition (transoral) einer Einfach- oder Mehrfachfraktur des Ramus mandibulae	78.19.90 ↔	Geschlossene Reposition einer Fraktur sonstiger bezeichneter Knochen mit Knochenfixation durch Fixateur externe
76.76.30 ↔	Offene Reposition (transoral oder von aussen) einer Fraktur des Processus articularis mandibulae	78.19.91 ↔	Offene Reposition einer Fraktur sonstiger bezeichneter Knochen mit Knochenfixation durch Fixateur externe
76.76.99 ↔	Offene Reposition einer Mandibulafraktur, sonstige	78.59.00 ↔	Innere Knochenfixation ohne Reposition der Fraktur an anderen näher bezeichneten Knochen, ausser Gesichtsschädelknochen, n.n.bez.
76.77.00 ↔	Offene Reposition einer Processus alveolaris-Fraktur, n.n.bez.	78.59.90 ↔	Revision von Osteosynthesematerial ohne Materialersatz an anderen näher bezeichneten Knochen, ausser Gesichtsschädelknochen
76.77.10 ↔	Offene Reposition einer Processus alveolaris-Fraktur der Maxilla	78.59.99 ↔	Innere Knochenfixation ohne Reposition der Fraktur an anderen näher bezeichneten Knochen, ausser Gesichtsschädelknochen, sonstige
76.77.11 ↔	Offene Reposition einer Processus alveolaris-Fraktur der Mandibula	84.53.00 ↔	Implantation von interner Verlängerungsvorrichtung der Extremitäten mit kinetischer Traktion, n.n.bez.
76.77.99 ↔	Offene Reposition einer Processus alveolaris-Fraktur, sonstige	84.53.10 ↔	Implantation eines nicht motorisierten internen Verlängerungs- oder Knochentransportsystem
76.78.11 ↔	Endoskopische Reposition einer Stirnhöhlenvorderwandfraktur	84.53.11 ↔	Implantation eines motorisierten internen Verlängerungs- oder Knochentransportsystem
76.78.20 ↔	Geschlossene Reposition einer Orbitafraktur	84.53.99 ↔	Implantation von interner Verlängerungsvorrichtung der Extremitäten mit kinetischer Traktion, sonstige
76.78.21 ↔	Endoskopische Reposition einer Orbitafraktur	84.54 ↔	Implantation von sonstiger internen Verlängerungsvorrichtung der Extremitäten
76.79.00 ↔	Sonstige offene Reposition einer Gesichtsschädelfraktur, n.n.bez.		
76.79.10 ↔	Sonstige offene Reposition einer Fraktur des Orbitadaches		
76.79.11 ↔	Sonstige offene Reposition einer Fraktur der lateralen Orbitawand		
76.79.19 ↔	Sonstige offene Reposition einer sonstigen Orbitafraktur		
76.79.20 ↔	Sonstige offene Reposition einer Stirnhöhlenwandfraktur		
76.79.30 ↔	Sonstige offene Reposition einer nasoethmoidalen Mittelgesichtsfraktur		

ADRG D29**Operationen am Kiefer und andere Eingriffe an Kopf und Hals ausser bei bösartiger Neubildung**

Prozedur in Tabelle D29-1

DRG D29Z**Operationen am Kiefer und andere Eingriffe an Kopf und Hals ausser bei bösartiger Neubildung****Prozedur D29-1**

04.76 ↔	Plastische Rekonstruktion einer alten traumatischen Verletzung an kranialen und peripheren Nerven	04.79.22 ↔	Transplantation sowie Transposition des Plexus brachialis mit interfaszikulärer Naht
04.79.09 ↔	Sonstige Neuroplastik, sonstige	04.79.23 ↔	Transplantation sowie Transposition von Nerven der Schulter mit interfaszikulärer Naht
04.79.10 ↔	Transplantation sowie Transposition eines extrakraniellen Hirnnerven mit epineuraler Naht	04.79.24 ↔	Transplantation sowie Transposition eines Nerven des Armes und der Hand mit interfaszikulärer Naht
04.79.11 ↔	Transplantation sowie Transposition des Plexus brachialis mit epineuraler Naht	04.79.25 ↔	Transplantation sowie Transposition von Nerven des Rumpfes und der unteren Extremität mit interfaszikulärer Naht
04.79.12 ↔	Transplantation sowie Transposition von Nerven der Schulter mit epineuraler Naht	04.79.29 ↔	Transplantation sowie Transposition eines sonstigen Nerven mit interfaszikulärer Naht
04.79.13 ↔	Transplantation sowie Transposition eines Nerven des Armes und der Hand mit epineuraler Naht	16.51.00 ↔	Exenteration der Orbita mit Entfernen benachbarter Strukturen, n.n.bez.
04.79.14 ↔	Transplantation sowie Transposition von Nerven des Rumpfes und der unteren Extremität mit epineuraler Naht	16.51.10 ↔	Exenteration der Orbita mit Entfernen benachbarter Strukturen, mit Erhalt der Lidhaut
04.79.19 ↔	Transplantation sowie Transposition eines sonstigen Nervens mit epineuraler Naht	16.51.11 ↔	Exenteration der Orbita mit Entfernen benachbarter Strukturen, ohne Erhalt der Lidhaut
04.79.20 ↔	Transplantation sowie Transposition eines Nerven mit interfaszikulärer Naht	16.51.99 ↔	Exenteration der Orbita mit Entfernen benachbarter Strukturen, sonstige
04.79.21 ↔	Transplantation sowie Transposition eines extrakraniellen Hirnnerven mit interfaszikulärer Naht		

16.52.00 ↔ Exenteration der Orbita mit therapeutischem Entfernen von Orbitaknochen, n.n.bez.	76.2X.12 ↔ Abtragung (modellierende Osteotomie) an Gesichtsschädelknochen
16.52.10 ↔ Exenteration der Orbita mit therapeutischem Entfernen von Orbitaknochen, mit Erhalt der Lidhaut	76.2X.20 ↔ Destruktion von Läsion und Gewebe an Gesichtsschädelknochen
16.52.11 ↔ Exenteration der Orbita mit therapeutischem Entfernen von Orbitaknochen, ohne Erhalt der Lidhaut	76.2X.31 ↔ Knochenentnahme an Gesichtsschädelknochen zur Transplantation
16.52.99 ↔ Exenteration der Orbita mit therapeutischem Entfernen von Orbitaknochen, sonstige	76.2X.99 ↔ Lokale Exzision oder Destruktion von Läsion und Gewebe an Gesichtsschädelknochen, sonstige
16.59.00 ↔ Sonstige Exenteration der Orbita, n.n.bez.	76.5X.00 ↔ Temporomandibuläre Arthroplastik, n.n.bez.
16.59.10 ↔ Sonstige Exenteration der Orbita, mit Erhalt der Lidhaut	76.5X.10 ↔ Kondylektomie am Kiefergelenk mit Rekonstruktion
16.59.11 ↔ Sonstige Exenteration der Orbita, ohne Erhalt der Lidhaut	76.5X.19 ↔ Sonstige Kondylektomie am Kiefergelenk
16.59.99 ↔ Sonstige Exenteration der Orbita, sonstige	76.5X.20 ↔ Diskoplastik am Kiefergelenk mit Rekonstruktion
21.72 ↔ Offene Reposition einer Nasenfraktur	76.5X.29 ↔ Sonstige Diskoplastik am Kiefergelenk
27.56.10 ↔ Kleinflächiges Spalthauttransplantat an Lippe und Mund	76.5X.30 ↔ Exstirpation des Discus articularis am Kiefergelenk mit Rekonstruktion
27.56.20 ↔ Grossflächiges Spalthauttransplantat an Lippe und Mund	76.5X.39 ↔ Sonstige Exstirpation des Discus articularis am Kiefergelenk
27.56.30 ↔ Kleinflächige heterologe Hauttransplantation an die Lippe	76.5X.40 ↔ Resektion am Tuberculum articulare des Kiefergelenks
27.56.40 ↔ Grossflächig heterologe Hauttransplantation an die Lippe	76.5X.41 ↔ Plastische Rekonstruktion am Kiefergelenk
27.56.50 ↔ Kleinflächige homologe Hauttransplantation an die Lippe	76.5X.42 ↔ Gelenkstabilisierung (bewegungseinschränkend) des Kiefergelenks
27.56.60 ↔ Grossflächig homologe Hauttransplantation an die Lippe	76.5X.50 ↔ Arthroskopische Entfernung eines freien Gelenkkörpers am Kiefergelenk
27.56.99 ↔ Sonstiges Hauttransplantat an Lippe und Mund, sonstige	76.5X.59 ↔ Sonstige Entfernung eines freien Gelenkkörpers am Kiefergelenk
30.29.00 ↔ Sonstige partielle Laryngektomie, n.n.bez.	76.5X.90 ↔ Sonstige temporomandibuläre Arthroplastik oder Diskoplastik am Kiefergelenk
30.29.10 ↔ Cricohyoidoepiglottopexie [CHEP]	76.5X.99 ↔ Temporomandibuläre Arthroplastik, sonstige
30.29.11 ↔ Cricohyoidopexie [CHP]	76.61.00 ↔ Geschlossene Osteoplastik [Osteotomie] am Ramus mandibulae, n.n.bez.
30.29.20 ↔ Partielle Larynx-Pharynx-Resektion	76.61.10 ↔ Geschlossene Osteoplastik [Osteotomie] am Ramus mandibulae, ohne Distraction
30.29.21 ↔ Partielle Laryngektomie frontale (Huet)	76.61.20 ↔ Geschlossene Osteoplastik [Osteotomie] am Ramus mandibulae, mit Distraction
30.29.22 ↔ Partielle Laryngektomie frontolaterale (Leroux-Robert)	76.61.99 ↔ Geschlossene Osteoplastik [Osteotomie] am Ramus mandibulae, sonstige
30.29.30 ↔ Arytenoidektomie	76.62.00 ↔ Offene Osteoplastik [Osteotomie] am Ramus mandibulae, n.n.bez.
30.29.99 ↔ Sonstige partielle Laryngektomie, sonstige	76.62.10 ↔ Offene Osteoplastik [Osteotomie] am Ramus mandibulae, ohne Distraction
31.69.10 ↔ Laryngoplastik, n.n.bez.	76.62.20 ↔ Offene Osteoplastik [Osteotomie] am Ramus mandibulae, mit Distraction
31.69.11 ↔ Medialisierung Laryngoplastik, n.n.bez.	76.62.99 ↔ Offene Osteoplastik [Osteotomie] am Ramus mandibulae, sonstige
31.69.12 ↔ Medialisierung Laryngoplastik, Thyroplastik Typ I	76.63.00 ↔ Osteoplastik [Osteotomie] am Corpus mandibulae, n.n.bez.
31.69.14 ↔ Medialisierung Laryngoplastik, externer Zugang	76.63.10 ↔ Osteoplastik [Osteotomie] im seitlichen Alveolarkambereich oder mit frontaler Kontinuitätsdurchtrennung der Mandibula ohne Distraction
31.69.20 ↔ Erweiterungsplastik der Glottis (endolaryngeal)	76.63.11 ↔ Osteoplastik [Osteotomie] im frontalen Alveolarkambereich oder mit Kontinuitätsdurchtrennung am horizontalen Mandibulaast ohne Distraction
31.69.30 ↔ Cricothyroidopexie	76.63.12 ↔ Osteoplastik [Osteotomie] zur Kinnverlagerung ohne Distraction
31.69.31 ↔ Arytenoidopexie	76.63.20 ↔ Verlagerung des Alveolarfortsatzes durch horizontale Distraction nach Osteotomie
31.69.40 ↔ Konstruktion / Revision einer Neoglottis	76.63.21 ↔ Verlagerung der Mandibula durch Distraction nach Osteotomie im horizontalen Mandibulaast
31.69.41 ↔ Plastische Rekonstruktion des Larynx	76.63.99 ↔ Osteoplastik [Osteotomie] am Corpus mandibulae, sonstige
31.69.42 ↔ Plastische Rekonstruktion einer Stimmlippe	76.64 ↔ Sonstige orthognathische Chirurgie an der Mandibula
31.69.99 ↔ Sonstige plastische Rekonstruktion am Larynx, sonstige	76.65.00 ↔ Segmentale Osteoplastik [Osteotomie] der Maxilla, n.n.bez.
40.43.11 ↔ Selektive (funktionelle) Neck dissection, supraomohyoid (Region I-III)	76.65.10 ↔ Segmentale Osteoplastik [Osteotomie] der Maxilla, ohne Distraction
40.43.12 ↔ Selektive (funktionelle) Neck dissection, lateral (Region II-IV)	76.65.20 ↔ Osteotomie der Maxilla im frontalen Alveolarkambereich, mit Distraction
40.43.13 ↔ Selektive (funktionelle) Neck dissection, anterolateral (Region I-IV)	
40.43.14 ↔ Selektive (funktionelle) Neck dissection, posterolateral (Region II-V)	
40.43.15 ↔ Selektive (funktionelle) Neck dissection, zentral (Region VI)	
40.44 ↔ Radikale Neck dissection	
40.45 ↔ Erweiterte radikale Neck dissection	
40.49 ↔ Neck dissection, sonstige	
76.09.10 ↔ Reosteotomie nach Frakturposition	
76.2X.00 ↔ Lokale Exzision oder Destruktion von Läsion und Gewebe an Gesichtsschädelknochen, n.n.bez.	
76.2X.10 ↔ Dekortikation eines Gesichtsschädelknochens	
76.2X.11 ↔ Exzision von periostalem Gewebe an Gesichtsschädelknochen	

76.65.21 ↔ Osteotomie der Maxilla im seitlichen Alveolarkambereich, mit Distraction	76.78.21 ↔ Endoskopische Reposition einer Orbitafraktur
76.65.22 ↔ Osteotomie der Maxilla im frontalen sowie seitlichen Alveolarkambereich in mehreren Segmenten, mit Distraction	76.79.00 ↔ Sonstige offene Reposition einer Gesichtsschädelfraktur, n.n.bez.
76.65.99 ↔ Segmentale Osteoplastik [Osteotomie] der Maxilla, sonstige	76.79.10 ↔ Sonstige offene Reposition einer Fraktur des Orbitadaches
76.66.00 ↔ Totale Osteoplastik [Osteotomie] der Maxilla, n.n.bez.	76.79.11 ↔ Sonstige offene Reposition einer Fraktur der lateralen Orbitawand
76.66.10 ↔ Totale Osteoplastik [Osteotomie] der Maxilla ohne Distraction	76.79.19 ↔ Sonstige offene Reposition einer sonstigen Orbitafraktur
76.66.20 ↔ Osteotomie der Maxilla in der Le-Fort-I-Ebene in einem Stück mit Distraction	76.79.20 ↔ Sonstige offene Reposition einer Stirnhöhlenwandfraktur
76.66.21 ↔ Osteotomie der Maxilla in der Le-Fort-I-Ebene in zwei Stücken mit Distraction	76.79.30 ↔ Sonstige offene Reposition einer nasoethmoidalen Mittelgesichtsfraktur
76.66.22 ↔ Osteotomie der Maxilla in der Le-Fort-I-Ebene in drei oder mehr Stücken mit Distraction	76.79.31 ↔ Sonstige offene Reposition einer zentrolateralen Mittelgesichtsfraktur
76.66.30 ↔ Plastische Rekonstruktion sowie Augmentation der Maxilla durch totale Auflagerungsplastik	76.79.39 ↔ Sonstige offene Reposition einer sonstigen lateralen Mittelgesichtsfraktur
76.66.99 ↔ Totale Osteoplastik [Osteotomie] der Maxilla, sonstige	76.79.40 ↔ Sonstige offene Reposition kombinierter Mittelgesichtsfrakturen (Mehrfachfraktur)
76.70 ↔ Reposition einer Gesichtsschädelfraktur, n.n.bez.	76.79.99 ↔ Sonstige offene Reposition einer Gesichtsschädelfraktur, sonstige
76.72 ↔ Offene Reposition einer Jochbein- und Jochbogenfraktur	76.94 ↔ Offene Reposition einer Kiefergelenksluxation
76.74 ↔ Offene Reposition einer Maxillafraktur	78.19.90 ↔ Geschlossene Reposition einer Fraktur sonstiger bezeichneter Knochen mit Knochenfixation durch Fixateur externe
76.76.00 ↔ Offene Reposition einer Mandibulafraktur, n.n.bez.	78.19.91 ↔ Offene Reposition einer Fraktur sonstiger bezeichneter Knochen mit Knochenfixation durch Fixateur externe
76.76.10 ↔ Offene Reposition einer Einfachfraktur des Corpus mandibulae	78.59.00 ↔ Innere Knochenfixation ohne Reposition der Fraktur an anderen näher bezeichneten Knochen, ausser Gesichtsschädelknochen, n.n.bez.
76.76.11 ↔ Offene Reposition einer Mehrfachfraktur des Corpus mandibulae	78.59.90 ↔ Revision von Osteosynthesematerial ohne Materialersatz an anderen näher bezeichneten Knochen, ausser Gesichtsschädelknochen
76.76.20 ↔ Offene Reposition (von aussen) einer Einfach- oder Mehrfachfraktur des Ramus mandibulae	78.59.99 ↔ Innere Knochenfixation ohne Reposition der Fraktur an anderen näher bezeichneten Knochen, ausser Gesichtsschädelknochen, sonstige
76.76.21 ↔ Offene Reposition (transoral) einer Einfach- oder Mehrfachfraktur des Ramus mandibulae	84.53.00 ↔ Implantation von interner Verlängerungsvorrichtung der Extremitäten mit kinetischer Traktion, n.n.bez.
76.76.30 ↔ Offene Reposition (transoral oder von aussen) einer Fraktur des Processus articularis mandibulae	84.53.10 ↔ Implantation eines nicht motorisierten internen Verlängerungs- oder Knochentransportsystem
76.76.99 ↔ Offene Reposition einer Mandibulafraktur, sonstige	84.53.11 ↔ Implantation eines motorisierten internen Verlängerungs- oder Knochentransportsystem
76.77.00 ↔ Offene Reposition einer Processus alveolaris-Fraktur, n.n.bez.	84.53.99 ↔ Implantation von interner Verlängerungsvorrichtung der Extremitäten mit kinetischer Traktion, sonstige
76.77.10 ↔ Offene Reposition einer Processus alveolaris-Fraktur der Maxilla	84.54 ↔ Implantation von sonstiger internen Verlängerungsvorrichtung der Extremitäten
76.77.11 ↔ Offene Reposition einer Processus alveolaris-Fraktur der Mandibula	
76.77.99 ↔ Offene Reposition einer Processus alveolaris-Fraktur, sonstige	
76.78.11 ↔ Endoskopische Reposition einer Stirnhöhlenvorderwandfraktur	
76.78.20 ↔ Geschlossene Reposition einer Orbitafraktur	

ADRG D30**Verschiedene Eingriffe an Ohr, Nase, Mund und Hals ausser bei bösartiger Neubildung, ohne Mundboden- oder Vestibulumplastik mit Alter < 3 Jahre**

Prozedur in Tabelle D30-1 oder (Prozedur in Tabelle D30-2 und Alter < 3 Jahre)

DRG D30A**Verschiedene Eingriffe an Ohr, Nase, Mund und Hals mit äusserst schweren CC, mit aufwendigem Eingriff oder Eingriff an Mundhöhle und Mund ausser bei bösartige NB ohne Mundboden- oder Vestibulumplastik mit Alter < 3 Jahre**

Prozedur in Tabelle D30-3 oder (Prozedur in Tabelle D30-2 und Alter < 3 Jahre) oder PCCL > 3

DRG D30B**Verschiedene Eingriffe an Ohr, Nase, Mund und Hals mit bestimmter Prozedur oder Alter < 16 Jahre**

Alter < 16 Jahre oder Prozedur in Tabelle D30-4

DRG D30C**Verschiedene Eingriffe an Ohr, Nase, Mund und Hals, Alter > 15 Jahre****Prozedur D30-1**

06.09.00 ↔	Sonstige Inzision im Gebiet der Schilddrüse, n.n.bez.	19.19.11 ↔	Stapedotomie mit Einpassen einer alloplastischen Stapesprothese (Inkus-Stapedotomie)
06.09.10 ↔	Sonstige Inzision im Gebiet der Schilddrüse, ohne weitere Massnahmen	19.19.12 ↔	Malleo-Stapedotomie
06.09.11 ↔	Sonstige Inzision im Gebiet der Schilddrüse, Drainage	19.19.99 ↔	Sonstige Stapedektomie und Stapesplastiken, sonstige
06.09.12 ↔	Sonstige Inzision im Gebiet der Schilddrüse, Exploration	19.21 ↔	Revision einer Stapedotomie, Stapedektomie und Stapesplastik mit Inkus-Ersatz
06.09.99 ↔	Sonstige Inzision im Gebiet der Schilddrüse, sonstige	19.29.00 ↔	Sonstige Revision einer Stapedotomie, Stapedektomie und Stapesplastik, n.n.bez.
06.91 ↔	Durchtrennung des Isthmus thyreoideae	19.29.10 ↔	Sonstige Revision einer Stapedotomie und Stapedektomie mit Stapesprothese
09.3 ↔	Sonstige Operationen an der Tränendrüse	19.29.11 ↔	Sonstige Revision einer Stapedotomie und Stapedektomie mit autogener Stapesprothese
09.6 ↔	Exzision an Tränensack und ableitenden Tränenwegen	19.29.12 ↔	Sonstige Revision einer Stapedotomie und Stapedektomie mit alloplastischer Stapesprothese
09.81 ↔	Dakryozystorhinostomie	19.29.13 ↔	Sonstige Revision einer Stapesplastik (ohne Inkus-Ersatz)
09.99 ↔	Sonstige Operation am Tränensystem, sonstige	19.29.99 ↔	Sonstige Revision einer Stapedotomie, Stapedektomie und Stapesplastik, sonstige
18.01 ↔	Perforation des Ohrläppchens	19.3 ↔	Sonstige Operationen an den Gehörknöchelchen
18.09 ↔	Inzision am äusseren Ohr, sonstige	19.4 ↔	Myringoplastik
18.21 ↔	Exzision einer präaurikulären Fistel oder eines präaurikulären Sinus	19.6 ↔	Revision einer Tympanoplastik
18.29.12 ↔	Exzision einer anderen Läsion am äusseren Ohr oder im äusseren Gehörgang	19.9X.11 ↔	Verkleinerung einer Radikalhöhle
18.31 ↔	Radikale Exzision einer Läsion am äusseren Ohr	19.9X.12 ↔	Rekonstruktion des Mittelohrs, Reimplantation, Rekonstruktion der hinteren Gehörgangswand
18.32 ↔	Resektion der Ohrmuschel, total	19.9X.13 ↔	Rekonstruktion des Mittelohrs
18.33 ↔	Exzision von Knorpel am äusseren Ohr zur Transplantation	19.9X.14 ↔	Verschluss einer Mastoid-Fistel
18.5 ↔	Chirurgische Korrektur absteigender Ohren	19.9X.19 ↔	Mikrochirurgische Operationen am Mittelohr, sonstige
18.6X.00 ↔	Rekonstruktion des äusseren Gehörgangs, n.n.bez.	19.9X.99 ↔	Sonstige plastische Rekonstruktion am Mittelohr, sonstige
18.6X.10 ↔	Erweiterung des äusseren Gehörgangs	20.01 ↔	Myringotomie mit Paukenröhrcheneinlage
18.6X.20 ↔	Rekonstruktion eines (bestehenden) äusseren Gehörgangs	20.21 ↔	Inzision am Mastoid
18.6X.30 ↔	Konstruktion eines (nicht bestehenden) äusseren Gehörgangs	20.22 ↔	Inzision an den Pyramidenzellen
18.6X.99 ↔	Rekonstruktion des äusseren Gehörgangs, sonstige	20.23.00 ↔	Inzision am Mittelohr, n.n.bez.
18.71.00 ↔	Ohrmuschelaufbau, n.n.bez.	20.23.10 ↔	Antrotomie
18.71.10 ↔	Ohrmuschelaufbau, partiell, n.n.bez.	20.23.11 ↔	Attikotomie
18.71.11 ↔	Ohrmuschelaufbau, partiell mit Gewebeexpander	20.23.12 ↔	Tympanotomie mit Abdichtung der runden und ovalen Fenstermembran
18.71.12 ↔	Ohrmuschelaufbau, partiell mit Galealappen	20.23.13 ↔	Explorative Tympanotomie
18.71.13 ↔	Ohrmuschelaufbau, partiell mit Knorpeltransplantat	20.23.99 ↔	Inzision am Mittelohr, sonstige
18.71.14 ↔	Ohrmuschelaufbau, partiell mit mikrovaskulärem Lappen	20.32.01 ↔	Biopsie am Mittelohr
18.71.19 ↔	Ohrmuschelaufbau, partiell, sonstige	20.32.02 ↔	Biopsie am Innenohr
18.71.20 ↔	Ohrmuschelaufbau, total, n.n.bez.	20.32.99 ↔	Biopsie an Mittel- und Innenohr, sonstige
18.71.21 ↔	Ohrmuschelaufbau, total mit Gewebeexpander	20.51.10 ↔	Exzision einer Läsion an der Paukenhöhle
18.71.22 ↔	Ohrmuschelaufbau, total mit Galealappen	20.51.11 ↔	Exzision einer Läsion an der Pyramidenspitze
18.71.23 ↔	Ohrmuschelaufbau, total mit Knorpeltransplantat	20.51.12 ↔	Exzision einer Läsion an der Otobasis
18.71.24 ↔	Ohrmuschelaufbau, total mit mikrovaskulärem Lappen	20.51.99 ↔	Exzision einer Läsion am Mittelohr, sonstige
18.71.29 ↔	Ohrmuschelaufbau, total, sonstige	20.59 ↔	Sonstige Exzision am Mittelohr, sonstige
18.71.30 ↔	Implantation von alloplastischen Materialien beim Aufbau einer Ohrmuschel	20.61.00 ↔	(Initiale) Fenestration am Innenohr, n.n.bez.
18.71.99 ↔	Ohrmuschelaufbau, sonstige	20.61.10 ↔	Fenestration am Innenohr, ohne Implantation einer Prothese (initiales Verfahren)
18.72 ↔	Reinsertion eines amputierten Ohres	20.61.99 ↔	(Initiale) Fenestration am Innenohr, sonstige
18.79 ↔	Sonstige plastische Rekonstruktion am äusseren Ohr, sonstige	20.62.00 ↔	Revision einer Fenestration am Innenohr, n.n.bez.
19.0 ↔	Mobilisation des Stapes	20.62.10 ↔	Revision einer Fenestration am Innenohr, ohne Implantation einer Prothese
19.11 ↔	Stapedektomie und Stapesplastik mit Einpassen einer Stapesprothese	20.62.99 ↔	Revision einer Fenestration am Innenohr, sonstige
19.19.00 ↔	Sonstige Stapedektomie und Stapesplastiken, n.n.bez.	20.8 ↔	Operationen an der Tuba auditiva
19.19.10 ↔	Stapedotomie mit Einpassen einer autogenen Stapesprothese (Inkus-Stapedotomie)	20.91 ↔	Tympanosympathektomie

20.99.10 ↔	Implantation von Knochenverankerungen am Felsenbein, Mittel- oder Innenohr	30.09.20 ↔	Exzision oder Destruktion von Läsion oder Gewebe am Larynx, durch Thyreotomie
20.99.20 ↔	Verschluss einer Labyrinthfistel	30.09.21 ↔	Dekortikation / Stripping einer Stimmlippe, durch Thyreotomie
20.99.30 ↔	Entfernung eines Kochleaimplantats oder implantierbaren Hörgerätes	30.09.99 ↔	Sonstige Exzision oder Destruktion von Läsion oder Gewebe am Larynx, sonstige
20.99.99 ↔	Sonstige Operationen an Innen- und Mittelohr, sonstige	30.21 ↔	Epiglottidektomie
21.07 ↔	Stillung einer Epistaxis durch Exzision von nasaler Mukosa sowie Hauttransplantation an Septum und laterale Nasenwand	30.22.00 ↔	Chordektomie, n.n.bez.
21.31.10 ↔	Lokale Exzision einer endonasalen Läsion, Zugang endonasal	30.22.10 ↔	Chordektomie, endolaryngeal
21.31.12 ↔	Destruktion einer endonasalen Läsion	30.22.11 ↔	Chordektomie, durch Thyreotomie
21.32 ↔	Exzision und lokale Destruktion einer anderen Läsion an der Nase	30.22.99 ↔	Chordektomie, sonstige
21.5 ↔	Submuköse Resektion des Nasenseptums	31.3 ↔	Sonstige Inzisionen an Larynx und Trachea
21.82 ↔	Verschluss einer Nasenfistel	31.45 ↔	Offene Biopsie an Larynx oder Trachea
21.91 ↔	Lösung von Synechien der Nase	31.51 ↔	Lokale Exzision von Läsion oder Gewebe an der Trachea, offen chirurgisch
30.01 ↔	Marsupialisation einer Larynxzyste	31.61 ↔	Naht einer Rissverletzung am Larynx
30.09.00 ↔	Sonstige Exzision oder Destruktion von Läsion oder Gewebe am Larynx, n.n.bez.	31.62 ↔	Verschluss einer Larynxfistel
30.09.10 ↔	Exzision oder Destruktion von Läsion oder Gewebe am Larynx ohne Thyreotomie	31.63 ↔	Revision einer Laryngostomie
30.09.11 ↔	Dekortikation / Stripping einer Stimmlippe, ohne Thyreotomie	31.64 ↔	Versorgung einer Larynxfraktur
		31.75 ↔	Rekonstruktion der Trachea sowie Konstruktion eines künstlichen Larynx
		31.92 ↔	Lösung von Adhäsionen an Trachea oder Larynx
		31.98 ↔	Sonstige Operationen am Larynx

Prozedur D30-2

24.2X.10 ↔	Gingivaplastik mit Transplantat oder Implantat	27.31.30 ↔	Destruktion von Läsion oder Gewebe am knöchernen Gaumen
24.2X.99 ↔	Gingivaplastik, sonstige	27.31.99 ↔	Lokale Exzision oder Destruktion von Läsion oder Gewebe am knöchernen Gaumen, sonstige
24.4X.00 ↔	Exzision einer Zahnläsion am Kiefer, n.n.bez.	27.32.00 ↔	Ausgedehnte Exzision oder Destruktion von Läsion oder Gewebe am knöchernen Gaumen, n.n.bez.
24.4X.10 ↔	Exzision einer Zahnläsion am Kiefer mit Eröffnung von Kieferhöhle oder Nasenboden	27.32.10 ↔	Totale transorale Exstirpation von Läsion oder Gewebe am knöchernen Gaumen
24.4X.11 ↔	Exzision einer Zahnläsion am Kiefer mit Nervendarstellung	27.32.11 ↔	Radikale transmandibuläre Exzision [En-bloc-Resektion] von Läsion oder Gewebe am knöchernen Gaumen
24.4X.99 ↔	Exzision einer Zahnläsion am Kiefer, sonstige	27.32.12 ↔	Radikale transfazial Exzision [En-bloc-Resektion] von Läsion oder Gewebe am knöchernen Gaumen
24.5X.00 ↔	Alveoloplastik, n.n.bez.	27.32.99 ↔	Ausgedehnte Exzision oder Destruktion von Läsion oder Gewebe am knöchernen Gaumen, sonstige
24.5X.10 ↔	Alveoloplastik mit Transplantat	27.42 ↔	Ausgedehnte Exzision einer Läsion an der Lippe
24.5X.99 ↔	Alveoloplastik, sonstige	27.43.00 ↔	Sonstige Exzision von Läsion oder Gewebe an der Lippe, n.n.bez.
24.91.10 ↔	Vestibuloplastik	27.43.10 ↔	Sonstige Exzision von Läsion oder Gewebe an der Lippe, lokale Exzision
24.91.11 ↔	Mundbodensenkung	27.43.99 ↔	Sonstige Exzision von Läsion oder Gewebe an der Lippe, sonstige
24.91.99 ↔	Extension oder Vertiefung des Sulcus buccolabialis oder lingualis, sonstige	27.44.00 ↔	Radikale Exzision einer Läsion an der Lippe, n.n.bez.
25.02 ↔	Offene Biopsie an der Zunge	27.44.11 ↔	Radikale Exzision einer Hautläsion der Lippe ohne Transplantation oder Transposition von Haut
25.1 ↔	Exzision oder Destruktion von Läsion oder Gewebe an der Zunge	27.44.20 ↔	Radikale Exzision einer Hautläsion der Lippe mit Transplantation oder Transposition von Haut
25.59.00 ↔	Sonstige Zungenrekonstruktion und Zungenplastik, n.n.bez.	27.44.99 ↔	Radikale Exzision einer Läsion an der Lippe, sonstige
25.59.10 ↔	Plastische Rekonstruktion der Zunge, n.n.bez.	27.49.00 ↔	Sonstige Exzision in der Mundhöhle, n.n.bez.
25.59.99 ↔	Sonstige Zungenrekonstruktion und Zungenplastik, sonstige	27.49.10 ↔	Exzision an der Wange
25.93 ↔	Lösung von Adhäsion an der Zunge	27.49.11 ↔	Exzision am Mundboden
25.94 ↔	Sonstige Glossotomie	27.49.99 ↔	Sonstige Exzision in der Mundhöhle, sonstige
27.1 ↔	Inzision am Gaumen	27.54.00 ↔	Plastische Rekonstruktion einer (angeborenen) Lippenspalte, n.n.bez.
27.21.20 ↔	Offene Biopsie (mit Inzision) am knöchernen Gaumen	27.54.99 ↔	Plastische Rekonstruktion einer (angeborenen) Lippenspalte, sonstige
27.22.20 ↔	Offene Biopsie (mit Inzision) an Uvula und weichem Gaumen	27.55.00 ↔	Vollhauttransplantat an Lippe und Mund, n.n.bez.
27.24.20 ↔	Offene Biopsie (mit Inzision) an Wangenschleimhaut, Mundboden und sonstigen Strukturen in der Mundhöhle	27.55.10 ↔	Kleinflächiges Vollhauttransplantat an Lippe und Mund
27.24.99 ↔	Biopsie in der Mundhöhle, an nicht bezeichneter Struktur, sonstige	27.55.20 ↔	Grossflächiges Vollhauttransplantat an Lippe und Mund
27.31.00 ↔	Lokale Exzision oder Destruktion von Läsion oder Gewebe am knöchernen Gaumen, n.n.bez.	27.55.99 ↔	Vollhauttransplantat an Lippe und Mund, sonstige
27.31.10 ↔	Lokale Exzision von Läsion oder Gewebe am knöchernen Gaumen		
27.31.20 ↔	Partielle Exzision von Läsion oder Gewebe am knöchernen Gaumen		

27.58 ↔	Revision eines gestielten oder freien Lappens oder freien Hauttransplantates an Lippe und Mund	86.42.11 ↔	Radikale und grossflächige Exzision von Läsion oder Gewebe an Haut und Subkutangewebe, mit primärem Wundverschluss, am Kopf
27.59.20 ↔	Kleinflächige Weichteildeckung durch kultivierte Keratinozyten an der Lippe	86.42.12 ↔	Radikale und grossflächige Exzision von Läsion oder Gewebe an Haut und Subkutangewebe, mit primärem Wundverschluss, am Hals
27.59.21 ↔	Grossflächige Weichteildeckung durch kultivierte Keratinozyten an der Lippe	86.43.11 ↔	Radikale und grossflächige Exzision von Läsion oder Gewebe an Haut und Subkutangewebe, mit plastischer Deckung, am Kopf
27.59.30 ↔	Kleinflächige temporäre Weichteildeckung durch Kombination mehrerer Verfahren an der Lippe	86.43.12 ↔	Radikale und grossflächige Exzision von Läsion oder Gewebe an Haut und Subkutangewebe, mit plastischer Deckung, am Hals
27.59.31 ↔	Grossflächige temporäre Weichteildeckung durch Kombination mehrerer Verfahren an der Lippe	86.6B.11 ↔	Autologe Spalthauttransplantation, kleinflächig, am Kopf
27.59.41 ↔	Sonstige plastische Rekonstruktion an Lippe und Mund mit gestieltem Fernlappen	86.6B.12 ↔	Autologe Spalthauttransplantation, kleinflächig, am Hals
27.59.60 ↔	Einsetzen eines Gewebeexpanders an der Lippe	86.6B.21 ↔	Autologe Spalthauttransplantation, grossflächig, am Kopf
27.59.99 ↔	Sonstige plastische Rekonstruktion an Lippe und Mund, sonstige	86.6B.22 ↔	Autologe Spalthauttransplantation, grossflächig, am Hals
27.71 ↔	Inzision an der Uvula	86.83.11 ↔	Gewebereduktionsplastik an Kopf und Hals
27.72 ↔	Exzision an der Uvula		
27.79 ↔	Operationen an der Uvula, sonstige		
27.99 ↔	Sonstige Operationen an Mundhöhle und Gesicht, sonstige		
86.41.11 ↔	Radikale und grossflächige Exzision von Läsion oder Gewebe an Haut und Subkutangewebe, ohne primären Wundverschluss, am Kopf		
86.41.12 ↔	Radikale und grossflächige Exzision von Läsion oder Gewebe an Haut und Subkutangewebe, ohne primären Wundverschluss, am Hals		

Prozedur D30-3

06.91 ↔	Durchtrennung des Isthmus thyroideae	19.4 ↔	Myringoplastik
09.3 ↔	Sonstige Operationen an der Tränendrüse	19.6 ↔	Revision einer Tympanoplastik
09.6 ↔	Exzision an Tränensack und ableitenden Tränenwegen	19.9X.11 ↔	Verkleinerung einer Radikalhöhle
09.81 ↔	Dakryozystorhinostomie	19.9X.12 ↔	Rekonstruktion des Mittelohrs, Reimplantation, Rekonstruktion der hinteren Gehörgangswand
18.21 ↔	Exzision einer präaurikulären Fistel oder eines präaurikulären Sinus	19.9X.13 ↔	Rekonstruktion des Mittelohrs
18.31 ↔	Radikale Exzision einer Läsion am äusseren Ohr	19.9X.14 ↔	Verschluss einer Mastoid-Fistel
18.33 ↔	Exzision von Knorpel am äusseren Ohr zur Transplantation	19.9X.19 ↔	Mikrochirurgische Operationen am Mittelohr, sonstige
18.6X.00 ↔	Rekonstruktion des äusseren Gehörgangs, n.n.bez.	19.9X.99 ↔	Sonstige plastische Rekonstruktion am Mittelohr, sonstige
18.6X.10 ↔	Erweiterung des äusseren Gehörgangs	20.51.10 ↔	Exzision einer Läsion an der Paukenhöhle
18.6X.20 ↔	Rekonstruktion eines (bestehenden) äusseren Gehörgangs	20.51.11 ↔	Exzision einer Läsion an der Pyramidenspitze
18.6X.30 ↔	Konstruktion eines (nicht bestehenden) äusseren Gehörgangs	20.51.12 ↔	Exzision einer Läsion an der Otobasis
18.6X.99 ↔	Rekonstruktion des äusseren Gehörgangs, sonstige	20.51.99 ↔	Exzision einer Läsion am Mittelohr, sonstige
18.71.00 ↔	Ohrmuschelaufbau, n.n.bez.	20.61.00 ↔	(Initiale) Fenestration am Innenohr, n.n.bez.
18.71.10 ↔	Ohrmuschelaufbau, partiell, n.n.bez.	20.61.10 ↔	Fenestration am Innenohr, ohne Implantation einer Prothese (initiales Verfahren)
18.71.11 ↔	Ohrmuschelaufbau, partiell mit Gewebeexpander	20.61.99 ↔	(Initiale) Fenestration am Innenohr, sonstige
18.71.12 ↔	Ohrmuschelaufbau, partiell mit Galealappen	20.62.00 ↔	Revision einer Fenestration am Innenohr, n.n.bez.
18.71.13 ↔	Ohrmuschelaufbau, partiell mit Knorpeltransplantat	20.62.10 ↔	Revision einer Fenestration am Innenohr, ohne Implantation einer Prothese
18.71.14 ↔	Ohrmuschelaufbau, partiell mit mikrovaskulärem Lappen	20.62.99 ↔	Revision einer Fenestration am Innenohr, sonstige
18.71.19 ↔	Ohrmuschelaufbau, partiell, sonstige	20.8 ↔	Operationen an der Tuba auditiva
18.71.20 ↔	Ohrmuschelaufbau, total, n.n.bez.	20.91 ↔	Tympanosympathektomie
18.71.21 ↔	Ohrmuschelaufbau, total mit Gewebeexpander	20.99.10 ↔	Implantation von Knochenverankerungen am Felsenbein, Mittel- oder Innenohr
18.71.22 ↔	Ohrmuschelaufbau, total mit Galealappen	20.99.20 ↔	Verschluss einer Labyrinthfistel
18.71.23 ↔	Ohrmuschelaufbau, total mit Knorpeltransplantat	20.99.30 ↔	Entfernung eines Kochleaimplantats oder implantierbaren Hörgerätes
18.71.24 ↔	Ohrmuschelaufbau, total mit mikrovaskulärem Lappen	20.99.99 ↔	Sonstige Operationen an Innen- und Mittelohr, sonstige
18.71.29 ↔	Ohrmuschelaufbau, total, sonstige	30.21 ↔	Epiglottidektomie
18.71.30 ↔	Implantation von alloplastischen Materialien beim Aufbau einer Ohrmuschel	31.45 ↔	Offene Biopsie an Larynx oder Trachea
18.71.99 ↔	Ohrmuschelaufbau, sonstige	31.51 ↔	Lokale Exzision von Läsion oder Gewebe an der Trachea, offen chirurgisch
18.72 ↔	Reinsertion eines amputierten Ohres	31.61 ↔	Naht einer Rissverletzung am Larynx
19.0 ↔	Mobilisation des Stapes	31.62 ↔	Verschluss einer Larynxfistel
19.11 ↔	Stapedektomie und Stapesplastik mit Einpassen einer Stapesprothese	31.63 ↔	Revision einer Laryngostomie
19.21 ↔	Revision einer Stapedotomie, Stapedektomie und Stapesplastik mit Inkus-Ersatz	31.64 ↔	Versorgung einer Larynxfraktur

31.75 ↔ Rekonstruktion der Trachea sowie Konstruktion eines künstlichen Larynx

Prozedur D30-4

19.19.10 ↔ Stapedotomie mit Einpassen einer autogenen Stapesprothese (Inkus-Stapedotomie)	19.19.12 ↔ Malleo-Stapedotomie
19.19.11 ↔ Stapedotomie mit Einpassen einer alloplastischen Stapesprothese (Inkus-Stapedotomie)	19.19.99 ↔ Sonstige Stapedektomie und Stapesplastiken, sonstige
	28.2X.12 ↔ Abszessstonsillektomie

ADRG D35

Eingriffe an Nase und Nasennebenhöhlen bei bösartiger Neubildung

Hauptdiagnose in Tabelle D35-1 und Prozedur in Tabelle D35-2

DRG D35Z

Eingriffe an Nase und Nasennebenhöhlen bei bösartiger Neubildung

Diagnose D35-1

C30.0	Bösartige Neubildung: Nasenhöhle	C31.3	Bösartige Neubildung: Sinus sphenoidalis [Keilbeinhöhle]
C30.1	Bösartige Neubildung: Mittelohr	C31.8	Bösartige Neubildung: Nasennebenhöhlen, mehrere Teilbereiche überlappend
C31.0	Bösartige Neubildung: Sinus maxillaris [Kieferhöhle]	C31.9	Bösartige Neubildung: Nasennebenhöhle, nicht näher bezeichnet
C31.1	Bösartige Neubildung: Sinus ethmoidalis [Siebbeinzellen]		
C31.2	Bösartige Neubildung: Sinus frontalis [Stirnhöhle]		

Prozedur D35-2

21.31.10 ↔ Lokale Exzision einer endonasalen Läsion, Zugang endonasal	21.85 ↔ Augmentationsrhinoplastik
21.31.12 ↔ Destruktion einer endonasalen Läsion	21.86.00 ↔ Rhinoplastik der Nasenweichteile, n.n.bez.
21.32 ↔ Exzision und lokale Destruktion einer anderen Läsion an der Nase	21.86.10 ↔ Rhinoplastik der Nasenweichteile, äussere Nase
21.4X.00 ↔ Resektion der Nase, n.n.bez.	21.86.11 ↔ Rhinoplastik mit lokalen oder distalen Lappen
21.4X.12 ↔ Resektion der Nase, partiell	21.86.99 ↔ Rhinoplastik der Nasenweichteile, sonstige
21.4X.22 ↔ Resektion der Nase, subtotal	21.87 ↔ Sonstige Rhinoplastik
21.4X.32 ↔ Resektion der Nase, total	21.88.00 ↔ Sonstige Septumplastik, n.n.bez.
21.4X.99 ↔ Resektion der Nase, sonstige	21.88.10 ↔ Septumplastik, Septumunterfütterung
21.83.00 ↔ Totale plastische Nasenrekonstruktion, n.n.bez.	21.88.11 ↔ Septumplastik, Verschluss einer Septumperforation mit Schleimhaut-Verschiebelappen
21.83.10 ↔ Septorhinoplastik mit Korrektur des Knorpels oder des Knochens, mit lokalen autogenen Transplantaten	21.88.12 ↔ Septumplastik, Plastische Korrektur ohne Resektion
21.83.11 ↔ Septorhinoplastik mit Korrektur des Knorpels oder des Knochens, mit distalen autogenen Transplantaten, allogenen oder xenogenen Transplantaten	21.88.13 ↔ Septumplastik, Plastische Korrektur mit Resektion
21.83.12 ↔ Septorhinoplastik mit Korrektur des Knochens sowie des Knorpels	21.88.14 ↔ Septumplastik, Plastische Rekonstruktion des Nasenseptums, mit lokalen autogenen Transplantaten (Austauschplastik)
21.83.20 ↔ Totale plastische Nasenrekonstruktion mit Implantation von alloplastischen Materialien	21.88.15 ↔ Septumplastik, Plastische Rekonstruktion des Nasenseptums, mit distalen autogenen Transplantaten, allogenen oder xenogenen Transplantaten
21.83.99 ↔ Totale plastische Nasenrekonstruktion, sonstige	21.88.99 ↔ Sonstige Septumplastik, sonstige
21.84 ↔ Revision einer Rhinoplastik	21.89 ↔ Plastische Rekonstruktion und Operationen an der Nase, sonstige

ADRG D37

Krankheiten und Störungen des Ohres, der Nase, des Mundes und des Halses mit intensivmedizinische Komplexbehandlung > 196/184 Aufwandspunkten

Mindestens eine Prozedur in Tabelle D37-1

DRG D37A

Krankheiten und Störungen des Ohres, der Nase, des Mundes und des Halses mit intensivmedizinische Komplexbehandlung > 196/184 Aufwandspunkten und komplexer OR-Prozedur

Komplexe OR-Prozeduren

DRG D37B**Krankheiten und Störungen des Ohres, der Nase, des Mundes und des Halses mit intensivmedizinische Komplexbehandlung > 196/184 Aufwandspunkten****Prozedur D37-1**

99.B7.13 †↔ Intensivmedizinische Komplexbehandlung, 185 bis 360 Aufwandspunkte	99.B7.4C †↔ Intensivmedizinische Komplexbehandlung im Kindesalter (Basisprozedur), 1765 bis 2058 Aufwandspunkte
99.B7.14 †↔ Intensivmedizinische Komplexbehandlung, 361 bis 552 Aufwandspunkte	99.B7.4D †↔ Intensivmedizinische Komplexbehandlung im Kindesalter (Basisprozedur), 2059 bis 2352 Aufwandspunkte
99.B7.15 †↔ Intensivmedizinische Komplexbehandlung, 553 bis 828 Aufwandspunkte	99.B7.4E †↔ Intensivmedizinische Komplexbehandlung im Kindesalter (Basisprozedur), 2353 bis 2646 Aufwandspunkte
99.B7.16 †↔ Intensivmedizinische Komplexbehandlung, 829 bis 1104 Aufwandspunkte	99.B7.4F †↔ Intensivmedizinische Komplexbehandlung im Kindesalter (Basisprozedur), 2647 bis 2940 Aufwandspunkte
99.B7.17 †↔ Intensivmedizinische Komplexbehandlung, 1105 bis 1380 Aufwandspunkte	99.B7.4G †↔ Intensivmedizinische Komplexbehandlung im Kindesalter (Basisprozedur), 2941 bis 3430 Aufwandspunkte
99.B7.18 †↔ Intensivmedizinische Komplexbehandlung, 1381 bis 1656 Aufwandspunkte	99.B7.4H †↔ Intensivmedizinische Komplexbehandlung im Kindesalter (Basisprozedur), 3431 bis 3920 Aufwandspunkte
99.B7.1A †↔ Intensivmedizinische Komplexbehandlung, 1657 bis 1932 Aufwandspunkte	99.B7.4I †↔ Intensivmedizinische Komplexbehandlung im Kindesalter (Basisprozedur), 3921 bis 4410 Aufwandspunkte
99.B7.1B †↔ Intensivmedizinische Komplexbehandlung, 1933 bis 2208 Aufwandspunkte	99.B7.4J †↔ Intensivmedizinische Komplexbehandlung im Kindesalter (Basisprozedur), 4411 bis 4900 Aufwandspunkte
99.B7.1C †↔ Intensivmedizinische Komplexbehandlung, 2209 bis 2484 Aufwandspunkte	99.B7.4K †↔ Intensivmedizinische Komplexbehandlung im Kindesalter (Basisprozedur), 4901 bis 5880 Aufwandspunkte
99.B7.1D †↔ Intensivmedizinische Komplexbehandlung, 2485 bis 2760 Aufwandspunkte	99.B7.4L †↔ Intensivmedizinische Komplexbehandlung im Kindesalter (Basisprozedur), 5881 bis 6860 Aufwandspunkte
99.B7.1E †↔ Intensivmedizinische Komplexbehandlung, 2761 bis 3220 Aufwandspunkte	99.B7.4M †↔ Intensivmedizinische Komplexbehandlung im Kindesalter (Basisprozedur), 6861 bis 7840 Aufwandspunkte
99.B7.1F †↔ Intensivmedizinische Komplexbehandlung, 3221 bis 3680 Aufwandspunkte	99.B7.4N †↔ Intensivmedizinische Komplexbehandlung im Kindesalter (Basisprozedur), 7841 bis 9800 Aufwandspunkte
99.B7.1G †↔ Intensivmedizinische Komplexbehandlung, 3681 bis 4600 Aufwandspunkte	99.B7.4O †↔ Intensivmedizinische Komplexbehandlung im Kindesalter (Basisprozedur), 9801 bis 11760 Aufwandspunkte
99.B7.1H †↔ Intensivmedizinische Komplexbehandlung, 4601 bis 5520 Aufwandspunkte	99.B7.4P †↔ Intensivmedizinische Komplexbehandlung im Kindesalter (Basisprozedur), 11761 bis 13720 Aufwandspunkte
99.B7.1I †↔ Intensivmedizinische Komplexbehandlung, 5521 bis 7360 Aufwandspunkte	99.B7.4Q †↔ Intensivmedizinische Komplexbehandlung im Kindesalter (Basisprozedur), 13721 bis 16660 Aufwandspunkte
99.B7.1J †↔ Intensivmedizinische Komplexbehandlung, 7361 bis 9200 Aufwandspunkte	99.B7.4R †↔ Intensivmedizinische Komplexbehandlung im Kindesalter (Basisprozedur), 16661 bis 19600 Aufwandspunkte
99.B7.1K †↔ Intensivmedizinische Komplexbehandlung, 9201 bis 11040 Aufwandspunkte	99.B7.4S †↔ Intensivmedizinische Komplexbehandlung im Kindesalter (Basisprozedur), 19601 und mehr Aufwandspunkte
99.B7.1L †↔ Intensivmedizinische Komplexbehandlung, 11041 bis 13800 Aufwandspunkte	99.B7.54 †↔ Intensivmedizinische Komplexbehandlung im Neugeborenenalter (Basisprozedur), 197 bis 392 Aufwandspunkte
99.B7.1M †↔ Intensivmedizinische Komplexbehandlung, 13801 bis 16560 Aufwandspunkte	99.B7.55 †↔ Intensivmedizinische Komplexbehandlung im Neugeborenenalter (Basisprozedur), 393 bis 588 Aufwandspunkte
99.B7.1N †↔ Intensivmedizinische Komplexbehandlung, 16561 bis 19320 Aufwandspunkte	99.B7.56 †↔ Intensivmedizinische Komplexbehandlung im Neugeborenenalter (Basisprozedur), 589 bis 784 Aufwandspunkte
99.B7.1O †↔ Intensivmedizinische Komplexbehandlung, 19321 und mehr Aufwandspunkte	99.B7.57 †↔ Intensivmedizinische Komplexbehandlung im Neugeborenenalter (Basisprozedur), 785 bis 980 Aufwandspunkte
99.B7.44 †↔ Intensivmedizinische Komplexbehandlung im Kindesalter (Basisprozedur), 197 bis 392 Aufwandspunkte	
99.B7.45 †↔ Intensivmedizinische Komplexbehandlung im Kindesalter (Basisprozedur), 393 bis 588 Aufwandspunkte	
99.B7.46 †↔ Intensivmedizinische Komplexbehandlung im Kindesalter (Basisprozedur), 589 bis 784 Aufwandspunkte	
99.B7.47 †↔ Intensivmedizinische Komplexbehandlung im Kindesalter (Basisprozedur), 785 bis 980 Aufwandspunkte	
99.B7.48 †↔ Intensivmedizinische Komplexbehandlung im Kindesalter (Basisprozedur), 981 bis 1176 Aufwandspunkte	
99.B7.4A †↔ Intensivmedizinische Komplexbehandlung im Kindesalter (Basisprozedur), 1177 bis 1470 Aufwandspunkte	
99.B7.4B †↔ Intensivmedizinische Komplexbehandlung im Kindesalter (Basisprozedur), 1471 bis 1764 Aufwandspunkte	

99.B7.58 †↔ Intensivmedizinische Komplexbehandlung im Neugeborenenalter (Basisprozedur), 981 bis 1176 Aufwandspunkte	99.B8.18 †↔ IMC-Komplexbehandlung des Erwachsenen, 1381 bis 1656 Aufwandspunkte
99.B7.5A †↔ Intensivmedizinische Komplexbehandlung im Neugeborenenalter (Basisprozedur), 1177 bis 1470 Aufwandspunkte	99.B8.1A †↔ IMC-Komplexbehandlung des Erwachsenen, 1657 bis 1932 Aufwandspunkte
99.B7.5B †↔ Intensivmedizinische Komplexbehandlung im Neugeborenenalter (Basisprozedur), 1471 bis 1764 Aufwandspunkte	99.B8.1B †↔ IMC-Komplexbehandlung des Erwachsenen, 1933 bis 2208 Aufwandspunkte
99.B7.5C †↔ Intensivmedizinische Komplexbehandlung im Neugeborenenalter (Basisprozedur), 1765 bis 2058 Aufwandspunkte	99.B8.1C †↔ IMC-Komplexbehandlung des Erwachsenen, 2209 bis 2484 Aufwandspunkte
99.B7.5D †↔ Intensivmedizinische Komplexbehandlung im Neugeborenenalter (Basisprozedur), 2059 bis 2352 Aufwandspunkte	99.B8.1D †↔ IMC-Komplexbehandlung des Erwachsenen, 2485 bis 2760 Aufwandspunkte
99.B7.5E †↔ Intensivmedizinische Komplexbehandlung im Neugeborenenalter (Basisprozedur), 2353 bis 2646 Aufwandspunkte	99.B8.1E †↔ IMC-Komplexbehandlung des Erwachsenen, 2761 bis 3220 Aufwandspunkte
99.B7.5F †↔ Intensivmedizinische Komplexbehandlung im Neugeborenenalter (Basisprozedur), 2647 bis 2940 Aufwandspunkte	99.B8.1F †↔ IMC-Komplexbehandlung des Erwachsenen, 3221 bis 3680 Aufwandspunkte
99.B7.5G †↔ Intensivmedizinische Komplexbehandlung im Neugeborenenalter (Basisprozedur), 2941 bis 3430 Aufwandspunkte	99.B8.1G †↔ IMC-Komplexbehandlung des Erwachsenen, 3681 bis 4600 Aufwandspunkte
99.B7.5H †↔ Intensivmedizinische Komplexbehandlung im Neugeborenenalter (Basisprozedur), 3431 bis 3920 Aufwandspunkte	99.B8.1H †↔ IMC-Komplexbehandlung des Erwachsenen, 4601 bis 5520 Aufwandspunkte
99.B7.5I †↔ Intensivmedizinische Komplexbehandlung im Neugeborenenalter (Basisprozedur), 3921 bis 4410 Aufwandspunkte	99.B8.1I †↔ IMC-Komplexbehandlung des Erwachsenen, 5521 bis 7360 Aufwandspunkte
99.B7.5J †↔ Intensivmedizinische Komplexbehandlung im Neugeborenenalter (Basisprozedur), 4411 bis 4900 Aufwandspunkte	99.B8.1J †↔ IMC-Komplexbehandlung des Erwachsenen, 7361 bis 9200 Aufwandspunkte
99.B7.5K †↔ Intensivmedizinische Komplexbehandlung im Neugeborenenalter (Basisprozedur), 4901 bis 5880 Aufwandspunkte	99.B8.1K †↔ IMC-Komplexbehandlung des Erwachsenen, 9201 bis 11040 Aufwandspunkte
99.B7.5L †↔ Intensivmedizinische Komplexbehandlung im Neugeborenenalter (Basisprozedur), 5881 bis 6860 Aufwandspunkte	99.B8.1L †↔ IMC-Komplexbehandlung des Erwachsenen, 11041 bis 13800 Aufwandspunkte
99.B7.5M †↔ Intensivmedizinische Komplexbehandlung im Neugeborenenalter (Basisprozedur), 6861 bis 7840 Aufwandspunkte	99.B8.1M †↔ IMC-Komplexbehandlung des Erwachsenen, 13801 bis 16560 Aufwandspunkte
99.B7.5N †↔ Intensivmedizinische Komplexbehandlung im Neugeborenenalter (Basisprozedur), 7841 bis 9800 Aufwandspunkte	99.B8.1N †↔ IMC-Komplexbehandlung des Erwachsenen, 16561 bis 19320 Aufwandspunkte
99.B7.5O †↔ Intensivmedizinische Komplexbehandlung im Neugeborenenalter (Basisprozedur), 9801 bis 11760 Aufwandspunkte	99.B8.1O †↔ IMC-Komplexbehandlung des Erwachsenen, 19321 und mehr Aufwandspunkte
99.B7.5P †↔ Intensivmedizinische Komplexbehandlung im Neugeborenenalter (Basisprozedur), 11761 bis 13720 Aufwandspunkte	99.B8.44 †↔ IMC-Komplexbehandlung im Kindesalter, 197 bis 392 Aufwandspunkte
99.B7.5Q †↔ Intensivmedizinische Komplexbehandlung im Neugeborenenalter (Basisprozedur), 13721 bis 16660 Aufwandspunkte	99.B8.45 †↔ IMC-Komplexbehandlung im Kindesalter, 393 bis 588 Aufwandspunkte
99.B7.5R †↔ Intensivmedizinische Komplexbehandlung im Neugeborenenalter (Basisprozedur), 16661 bis 19600 Aufwandspunkte	99.B8.46 †↔ IMC-Komplexbehandlung im Kindesalter, 589 bis 784 Aufwandspunkte
99.B7.5S †↔ Intensivmedizinische Komplexbehandlung im Neugeborenenalter (Basisprozedur), 19601 und mehr Aufwandspunkte	99.B8.47 †↔ IMC-Komplexbehandlung im Kindesalter, 785 bis 980 Aufwandspunkte
99.B8.13 †↔ IMC-Komplexbehandlung des Erwachsenen, 185 bis 360 Aufwandspunkte	99.B8.48 †↔ IMC-Komplexbehandlung im Kindesalter, 981 bis 1176 Aufwandspunkte
99.B8.14 †↔ IMC-Komplexbehandlung des Erwachsenen, 361 bis 552 Aufwandspunkte	99.B8.4A †↔ IMC-Komplexbehandlung im Kindesalter, 1177 bis 1470 Aufwandspunkte
99.B8.15 †↔ IMC-Komplexbehandlung des Erwachsenen, 553 bis 828 Aufwandspunkte	99.B8.4B †↔ IMC-Komplexbehandlung im Kindesalter, 1471 bis 1764 Aufwandspunkte
99.B8.16 †↔ IMC-Komplexbehandlung des Erwachsenen, 829 bis 1104 Aufwandspunkte	99.B8.4C †↔ IMC-Komplexbehandlung im Kindesalter, 1765 bis 2058 Aufwandspunkte
99.B8.17 †↔ IMC-Komplexbehandlung des Erwachsenen, 1105 bis 1380 Aufwandspunkte	99.B8.4D †↔ IMC-Komplexbehandlung im Kindesalter, 2059 bis 2352 Aufwandspunkte
	99.B8.4E †↔ IMC-Komplexbehandlung im Kindesalter, 2353 bis 2646 Aufwandspunkte
	99.B8.4F †↔ IMC-Komplexbehandlung im Kindesalter, 2647 bis 2940 Aufwandspunkte
	99.B8.4G †↔ IMC-Komplexbehandlung im Kindesalter, 2941 bis 3430 Aufwandspunkte
	99.B8.4H †↔ IMC-Komplexbehandlung im Kindesalter, 3431 bis 3920 Aufwandspunkte
	99.B8.4I †↔ IMC-Komplexbehandlung im Kindesalter, 3921 bis 4410 Aufwandspunkte
	99.B8.4J †↔ IMC-Komplexbehandlung im Kindesalter, 4411 bis 4900 Aufwandspunkte
	99.B8.4K †↔ IMC-Komplexbehandlung im Kindesalter, 4901 bis 5880 Aufwandspunkte
	99.B8.4L †↔ IMC-Komplexbehandlung im Kindesalter, 5881 bis 6860 Aufwandspunkte
	99.B8.4M †↔ IMC-Komplexbehandlung im Kindesalter, 6861 bis 7840 Aufwandspunkte
	99.B8.4N †↔ IMC-Komplexbehandlung im Kindesalter, 7841 bis 9800 Aufwandspunkte

99.B8.4O ‡↔ IMC-Komplexbehandlung im Kindesalter, 9801 bis 11760 Aufwandspunkte	99.B8.5F ‡↔ IMC-Komplexbehandlung im Neugeborenenalter, 2647 bis 2940 Aufwandspunkte
99.B8.4P ‡↔ IMC-Komplexbehandlung im Kindesalter, 11761 bis 13720 Aufwandspunkte	99.B8.5G ‡↔ IMC-Komplexbehandlung im Neugeborenenalter, 2941 bis 3430 Aufwandspunkte
99.B8.4Q ‡↔ IMC-Komplexbehandlung im Kindesalter, 13721 bis 16660 Aufwandspunkte	99.B8.5H ‡↔ IMC-Komplexbehandlung im Neugeborenenalter, 3431 bis 3920 Aufwandspunkte
99.B8.4R ‡↔ IMC-Komplexbehandlung im Kindesalter, 16661 bis 19600 Aufwandspunkte	99.B8.5I ‡↔ IMC-Komplexbehandlung im Neugeborenenalter, 3921 bis 4410 Aufwandspunkte
99.B8.4S ‡↔ IMC-Komplexbehandlung im Kindesalter, 19601 und mehr Aufwandspunkte	99.B8.5J ‡↔ IMC-Komplexbehandlung im Neugeborenenalter, 4411 bis 4900 Aufwandspunkte
99.B8.54 ‡↔ IMC-Komplexbehandlung im Neugeborenenalter, 197 bis 392 Aufwandspunkte	99.B8.5K ‡↔ IMC-Komplexbehandlung im Neugeborenenalter, 4901 bis 5880 Aufwandspunkte
99.B8.55 ‡↔ IMC-Komplexbehandlung im Neugeborenenalter, 393 bis 588 Aufwandspunkte	99.B8.5L ‡↔ IMC-Komplexbehandlung im Neugeborenenalter, 5881 bis 6860 Aufwandspunkte
99.B8.56 ‡↔ IMC-Komplexbehandlung im Neugeborenenalter, 589 bis 784 Aufwandspunkte	99.B8.5M ‡↔ IMC-Komplexbehandlung im Neugeborenenalter, 6861 bis 7840 Aufwandspunkte
99.B8.57 ‡↔ IMC-Komplexbehandlung im Neugeborenenalter, 785 bis 980 Aufwandspunkte	99.B8.5N ‡↔ IMC-Komplexbehandlung im Neugeborenenalter, 7841 bis 9800 Aufwandspunkte
99.B8.58 ‡↔ IMC-Komplexbehandlung im Neugeborenenalter, 981 bis 1176 Aufwandspunkte	99.B8.5O ‡↔ IMC-Komplexbehandlung im Neugeborenenalter, 9801 bis 11760 Aufwandspunkte
99.B8.5A ‡↔ IMC-Komplexbehandlung im Neugeborenenalter, 1177 bis 1470 Aufwandspunkte	99.B8.5P ‡↔ IMC-Komplexbehandlung im Neugeborenenalter, 11761 bis 13720 Aufwandspunkte
99.B8.5B ‡↔ IMC-Komplexbehandlung im Neugeborenenalter, 1471 bis 1764 Aufwandspunkte	99.B8.5Q ‡↔ IMC-Komplexbehandlung im Neugeborenenalter, 13721 bis 16660 Aufwandspunkte
99.B8.5C ‡↔ IMC-Komplexbehandlung im Neugeborenenalter, 1765 bis 2058 Aufwandspunkte	99.B8.5R ‡↔ IMC-Komplexbehandlung im Neugeborenenalter, 16661 bis 19600 Aufwandspunkte
99.B8.5D ‡↔ IMC-Komplexbehandlung im Neugeborenenalter, 2059 bis 2352 Aufwandspunkte	99.B8.5S ‡↔ IMC-Komplexbehandlung im Neugeborenenalter, 19601 und mehr Aufwandspunkte
99.B8.5E ‡↔ IMC-Komplexbehandlung im Neugeborenenalter, 2353 bis 2646 Aufwandspunkte	

ADRG D38**Sehr komplexe und komplexe Eingriffe an der Nase**

Mindestens eine Prozedur in Tabelle D38-1

DRG D38A**Sehr komplexe Eingriffe an der Nase**

Prozedur in Tabelle D38-2

DRG D38B**Komplexe Eingriffe an der Nase****Prozedur D38-1**

21.07 ↔ Stillung einer Epistaxis durch Exzision von nasaler Mukosa sowie Hauttransplantation an Septum und laterale Nasenwand	21.84 ↔ Revision einer Rhinoplastik
21.31.10 ↔ Lokale Exzision einer endonasalen Läsion, Zugang endonasal	21.85 ↔ Augmentationsrhinoplastik
21.31.12 ↔ Destruktion einer endonasalen Läsion	21.86.00 ↔ Rhinoplastik der Nasenweichteile, n.n.bez.
21.4X.00 ↔ Resektion der Nase, n.n.bez.	21.86.10 ↔ Rhinoplastik der Nasenweichteile, äussere Nase
21.4X.12 ↔ Resektion der Nase, partiell	21.86.11 ↔ Rhinoplastik mit lokalen oder distalen Lappen
21.4X.22 ↔ Resektion der Nase, subtotal	21.86.99 ↔ Rhinoplastik der Nasenweichteile, sonstige
21.4X.32 ↔ Resektion der Nase, total	21.87 ↔ Sonstige Rhinoplastik
21.4X.99 ↔ Resektion der Nase, sonstige	21.88.00 ↔ Sonstige Septumplastik, n.n.bez.
21.5 ↔ Submuköse Resektion des Nasenseptums	21.88.10 ↔ Septumplastik, Septumunterfütterung
21.82 ↔ Verschluss einer Nasenfistel	21.88.11 ↔ Septumplastik, Verschluss einer Septumperforation mit Schleimhaut-Verschiebelappen
21.83.00 ↔ Totale plastische Nasenrekonstruktion, n.n.bez.	21.88.12 ↔ Septumplastik, Plastische Korrektur ohne Resektion
21.83.10 ↔ Septorhinoplastik mit Korrektur des Knorpels oder des Knochens, mit lokalen autogenen Transplantaten	21.88.13 ↔ Septumplastik, Plastische Korrektur mit Resektion
21.83.11 ↔ Septorhinoplastik mit Korrektur des Knorpels oder des Knochens, mit distalen autogenen Transplantaten, allogenen oder xenogenen Transplantaten	21.88.14 ↔ Septumplastik, Plastische Rekonstruktion des Nasenseptums, mit lokalen autogenen Transplantaten (Austauschplastik)
21.83.12 ↔ Septorhinoplastik mit Korrektur des Knochens sowie des Knorpels	21.88.15 ↔ Septumplastik, Plastische Rekonstruktion des Nasenseptums, mit distalen autogenen Transplantaten, allogenen oder xenogenen Transplantaten
21.83.20 ↔ Totale plastische Nasenrekonstruktion mit Implantation von alloplastischen Materialien	21.88.99 ↔ Sonstige Septumplastik, sonstige
21.83.99 ↔ Totale plastische Nasenrekonstruktion, sonstige	21.99.10 ↔ Einseitige Resektion einer Choanalatresie transnasal endoskopisch
	21.99.20 ↔ Beidseitige Resektion einer Choanalatresie transnasal endoskopisch

Prozedur D38-2

21.31.10 ↔	Lokale Exzision einer endonasalen Läsion, Zugang endonasal	21.83.12 ↔	Septorhinoplastik mit Korrektur des Knochens sowie des Knorpels
21.31.12 ↔	Destruktion einer endonasalen Läsion	21.83.20 ↔	Totale plastische Nasenrekonstruktion mit Implantation von alloplastischen Materialien
21.4X.00 ↔	Resektion der Nase, n.n.bez.	21.83.99 ↔	Totale plastische Nasenrekonstruktion, sonstige
21.4X.12 ↔	Resektion der Nase, partiell	21.84 ↔	Revision einer Rhinoplastik
21.4X.22 ↔	Resektion der Nase, subtotal	21.85 ↔	Augmentationsrhinoplastik
21.4X.32 ↔	Resektion der Nase, total	21.87 ↔	Sonstige Rhinoplastik
21.4X.99 ↔	Resektion der Nase, sonstige		
21.83.00 ↔	Totale plastische Nasenrekonstruktion, n.n.bez.		
21.83.10 ↔	Septorhinoplastik mit Korrektur des Knorpels oder des Knochens, mit lokalen autogenen Transplantaten		
21.83.11 ↔	Septorhinoplastik mit Korrektur des Knorpels oder des Knochens, mit distalen autogenen Transplantaten, allogenen oder xenogenen Transplantaten		

ADRG D39**Andere Eingriffe an der Nase**

Prozedur in Tabelle D39-1

DRG D39Z**Andere Eingriffe an der Nase****Prozedur D39-1**

21.1 ↔	Inzision an der Nase	21.69.12 ↔	Sonstige Operationen an der unteren Nasenmuschel
21.32 ↔	Exzision und lokale Destruktion einer anderen Läsion an der Nase	21.69.99 ↔	Sonstige Konchektomie, sonstige
21.61 ↔	Konchektomie durch Kauterisation oder Kryochirurgie	21.89 ↔	Plastische Rekonstruktion und Operationen an der Nase, sonstige
21.62 ↔	Frakturierung der Nasenmuschel	21.91 ↔	Lösung von Synechien der Nase
21.69.00 ↔	Sonstige Konchektomie, n.n.bez.	21.99.00 ↔	Sonstige Nasenoperationen, n.n.bez.
21.69.10 ↔	Konchotomie und Abtragung von hinteren Enden	21.99.99 ↔	Sonstige Nasenoperationen, sonstige
21.69.11 ↔	Submuköse Resektion (Turbinoplastik)	29.12.20 ↔	Offene Biopsie am Hypopharynx
		29.12.30 ↔	Offene Biopsie am Nasopharynx

ADRG D40**Zahnextraktion und -wiederherstellung**

Hauptdiagnose in Tabelle D40-1 und Prozedur in Tabelle D40-2

DRG D40Z**Zahnextraktion und -wiederherstellung****Diagnose D40-1**

B00.2	Gingivostomatitis herpetica und Pharyngotonsillitis herpetica	K01.0	Retinierte Zähne
B37.0	Candida-Stomatitis	K01.1	Impaktierte Zähne
D10.0	Gutartige Neubildung: Lippe	K02.0	Karies, auf den Zahnschmelz begrenzt
D10.1	Gutartige Neubildung: Zunge	K02.1	Karies des Dentins
D10.2	Gutartige Neubildung: Mundboden	K02.2	Karies des Zements
D10.3	Gutartige Neubildung: Sonstige und nicht näher bezeichnete Teile des Mundes	K02.3	Kariesmarke
D16.5	Gutartige Neubildung des Knochens und des Gelenkknorpels: Unterkieferknochen	K02.4	Odontoklasie
K00.0	Anodontie	K02.5	Karies mit freiliegender Pulpa
K00.1	Hyperodontie	K02.8	Sonstige Zahnkaries
K00.2	Abnormitäten in Größe und Form der Zähne	K02.9	Zahnkaries, nicht näher bezeichnet
K00.3	Schmelzflecken [Mottled teeth]	K03.0	Ausgeprägte Attrition der Zähne
K00.4	Störungen in der Zahnbildung	K03.1	Abrasion der Zähne
K00.5	Hereditäre Störungen der Zahnstruktur, anderenorts nicht klassifiziert	K03.2	Erosion der Zähne
K00.6	Störungen des Zahndurchbruchs	K03.3	Pathologische Zahnresorption
K00.7	Dentitionskrankheit	K03.4	Hyperzementose
K00.8	Sonstige Störungen der Zahnentwicklung	K03.5	Ankylose der Zähne
K00.9	Störung der Zahnentwicklung, nicht näher bezeichnet	K03.6	Auflagerungen [Beläge] auf den Zähnen
		K03.7	Farbänderungen der Zahnhartsubstanzen nach dem Zahndurchbruch
		K03.8	Sonstige näher bezeichnete Krankheiten der Zahnhartsubstanzen

K03.9	Krankheit der Zahnhartsubstanzen, nicht näher bezeichnet	K12.21	Submandibularabszess ohne Angabe einer Ausbreitung nach mediastinal, parapharyngeal oder zervikal
K04.0	Pulpitis		
K04.1	Pulpanekrose	K12.22	Submandibularabszess mit Ausbreitung nach mediastinal, parapharyngeal oder zervikal
K04.2	Pulpadegeneration		
K04.3	Abnorme Bildung von Zahnhartsubstanz in der Pulpa	K12.23	Wangenabszess
K04.4	Akute apikale Parodontitis pulpalen Ursprungs	K12.28	Sonstige Phlegmone und Abszess des Mundes
K04.5	Chronische apikale Parodontitis	K12.29	Phlegmone und Abszess des Mundes, nicht näher bezeichnet
K04.6	Periapikaler Abszess mit Fistel		
K04.7	Periapikaler Abszess ohne Fistel	K12.3	Orale Mukositis (ulzerativ)
K04.8	Radikuläre Zyste	K13.0	Krankheiten der Lippen
K04.9	Sonstige und nicht näher bezeichnete Krankheiten der Pulpa und des periapikalen Gewebes	K13.1	Wangen- und Lippenbiss
		K13.2	Leukoplakie und sonstige Affektionen des Mundhöhlenepithels, einschließlich Zunge
K05.0	Akute Gingivitis		
K05.1	Chronische Gingivitis	K13.3	Haarleukoplakie
K05.2	Akute Parodontitis	K13.4	Granulom und granulomähnliche Läsionen der Mundschleimhaut
K05.3	Chronische Parodontitis		
K05.4	Parodontose	K13.5	Orale submuköse Fibrose
K05.5	Sonstige Krankheiten des Parodonts	K13.6	Irritative Hyperplasie der Mundschleimhaut
K05.6	Krankheit des Parodonts, nicht näher bezeichnet	K13.7	Sonstige und nicht näher bezeichnete Läsionen der Mundschleimhaut
K06.0	Gingivaretraktion		
K06.1	Gingivahyperplasie	K14.0	Glossitis
K06.2	Gingivaläsionen und Läsionen des zahnlosen Alveolarkammes in Verbindung mit Trauma	K14.1	Lingua geographica
		K14.2	Glossitis rhombica mediana
K06.8	Sonstige näher bezeichnete Krankheiten der Gingiva und des zahnlosen Alveolarkammes	K14.3	Hypertrophie der Zungenpapillen
		K14.4	Atrophie der Zungenpapillen
K06.9	Krankheit der Gingiva und des zahnlosen Alveolarkammes, nicht näher bezeichnet	K14.5	Lingua plicata
		K14.6	Glossodynie
K07.0	Stärkere Anomalien der Kiefergröße	K14.8	Sonstige Krankheiten der Zunge
K07.1	Anomalien des Kiefer-Schädelbasis-Verhältnisses	K14.9	Krankheit der Zunge, nicht näher bezeichnet
K07.2	Anomalien des Zahnbogenverhältnisses	Q18.4	Makrostomie
K07.3	Zahnstellungsanomalien	Q18.5	Mikrostomie
K07.4	Fehlerhafte Okklusion, nicht näher bezeichnet	Q18.6	Makrocheilie
K07.5	Funktionelle dentofaziale Anomalien	Q18.7	Mikrocheilie
K07.6	Krankheiten des Kiefergelenkes	Q35.1	Spalte des harten Gaumens
K07.8	Sonstige dentofaziale Anomalien	Q35.3	Spalte des weichen Gaumens
K07.9	Dentofaziale Anomalie, nicht näher bezeichnet	Q35.5	Spalte des harten und des weichen Gaumens
K08.0	Zahnverfall durch systemische Ursachen	Q35.7	Uvulaspalte
K08.1	Zahnverlust durch Unfall, Extraktion oder lokalisierte parodontale Krankheit	Q35.9	Gaumenspalte, nicht näher bezeichnet
		Q36.0	Lippenspalte, beidseitig
K08.2	Atrophie des zahnlosen Alveolarkammes	Q36.1	Lippenspalte, median
K08.3	Verbliebene Zahnwurzel	Q36.9	Lippenspalte, einseitig
K08.81	Pathologische Zahnfraktur	Q37.0	Spalte des harten Gaumens mit beidseitiger Lippenspalte
K08.88	Sonstige näher bezeichnete Krankheiten der Zähne und des Zahnhalteapparates	Q37.1	Spalte des harten Gaumens mit einseitiger Lippenspalte
K08.9	Krankheit der Zähne und des Zahnhalteapparates, nicht näher bezeichnet	Q37.2	Spalte des weichen Gaumens mit beidseitiger Lippenspalte
K09.0	Entwicklungsbedingte odontogene Zysten		
K09.1	Entwicklungsbedingte (nichtodontogene) Zysten der Mundregion	Q37.3	Spalte des weichen Gaumens mit einseitiger Lippenspalte
K09.2	Sonstige Kieferzysten	Q37.4	Spalte des harten und des weichen Gaumens mit beidseitiger Lippenspalte
K09.8	Sonstige Zysten der Mundregion, anderenorts nicht klassifiziert	Q37.5	Spalte des harten und des weichen Gaumens mit einseitiger Lippenspalte
K09.9	Zyste der Mundregion, nicht näher bezeichnet		
K10.0	Entwicklungsbedingte Krankheiten der Kiefer	Q37.8	Gaumenspalte, nicht näher bezeichnet, mit beidseitiger Lippenspalte
K10.1	Zentrales Riesenzellgranulom der Kiefer		
K10.20	Maxillärer Abszess ohne Angabe einer Ausbreitung nach retromaxillär oder in die Fossa canina	Q37.9	Gaumenspalte, nicht näher bezeichnet, mit einseitiger Lippenspalte
K10.21	Maxillärer Abszess mit Angabe einer Ausbreitung nach retromaxillär oder in die Fossa canina	Q38.0	Angeborene Fehlbildungen der Lippen, anderenorts nicht klassifiziert
K10.28	Sonstige näher bezeichnete entzündliche Zustände der Kiefer	Q38.1	Ankyloglosson
		Q38.2	Makroglossie (angeboren)
K10.29	Entzündlicher Zustand der Kiefer, nicht näher bezeichnet	Q38.3	Sonstige angeborene Fehlbildungen der Zunge
		Q38.4	Angeborene Fehlbildungen der Speicheldrüsen und Speicheldrüsenausführungsgänge
K10.3	Alveolitis der Kiefer		
K10.8	Sonstige näher bezeichnete Krankheiten der Kiefer	Q38.5	Angeborene Fehlbildungen des Gaumens, anderenorts nicht klassifiziert
K10.9	Krankheit der Kiefer, nicht näher bezeichnet		
K12.0	Rezidivierende orale Aphthen	Q38.6	Sonstige angeborene Fehlbildungen des Mundes
K12.1	Sonstige Formen der Stomatitis	S01.42	Offene Wunde: Oberkieferregion
K12.20	Mund- (Boden-) Phlegmone	S01.43	Offene Wunde: Unterkieferregion
		S01.50	Offene Wunde: Mund, Teil nicht näher bezeichnet

S01.51	Offene Wunde: Lippe	S02.5	Zahnfraktur
S01.52	Offene Wunde: Wangenschleimhaut	S02.60	Unterkieferfraktur: Teil nicht näher bezeichnet
S01.53	Offene Wunde: Zahnfleisch (Processus alveolaris)	S02.61	Unterkieferfraktur: Processus condylaris
S01.54	Offene Wunde: Zunge und Mundboden	S02.62	Unterkieferfraktur: Subkondylär
S01.55	Offene Wunde: Gaumen	S02.63	Unterkieferfraktur: Processus coronoideus
S01.59	Offene Wunde: Sonstige und mehrere Teile der Lippe und der Mundhöhle	S02.64	Unterkieferfraktur: Ramus mandibulae, nicht näher bezeichnet
S02.40	Fraktur des Jochbeins und des Oberkiefers: Teil nicht näher bezeichnet	S02.65	Unterkieferfraktur: Angulus mandibulae
S02.41	Fraktur des Jochbeins und des Oberkiefers: Arcus zygomaticus des Jochbeins	S02.66	Unterkieferfraktur: Symphysis mandibulae
S02.42	Fraktur des Jochbeins und des Oberkiefers: Sonstiger Teil des Jochbeins	S02.67	Unterkieferfraktur: Pars alveolaris
S02.43	Fraktur des Jochbeins und des Oberkiefers: Pars alveolaris des Oberkiefers	S02.68	Unterkieferfraktur: Corpus mandibulae, sonstige und nicht näher bezeichnete Teile
S02.48	Fraktur des Jochbeins und des Oberkiefers: Sonstiger Teil des Oberkiefers	S02.69	Unterkieferfraktur: Mehrere Teile
S02.49	Fraktur des Jochbeins und des Oberkiefers: Mehrere Teile	S03.0	Kieferluxation
		S03.2	Zahnluxation
		S03.4	Verstauchung und Zerrung des Kiefers
		T18.0	Fremdkörper im Mund

Prozedur D40-2

23.02 †↔	Zahnextraktion mit Zange, 1 oder mehrere Zähne eines Quadranten	23.81.11 †↔	Replantation von Zähnen, 1 bis 4 Zähne
23.04 †↔	Zahnextraktion mit Zange, 1 oder mehrere Zähne verschiedener Quadranten	23.81.12 †↔	Replantation von Zähnen, 5 Zähne und mehr
23.10 †↔	Operative Entfernung von Zähnen, n.n.bez.	23.82.11 †↔	Transplantation von Zähnen, 1 bis 2 Zähne
23.12.11 †↔	Operative Entfernung tief zerstörter Zähne, 1 oder mehrere Zähne eines Quadranten	23.82.12 †↔	Transplantation von Zähnen, 3 Zähne und mehr
23.12.12 †↔	Operative Entfernung tief zerstörter Zähne, 1 oder mehrere Zähne mehrerer Quadranten	23.89 †↔	Replantation und Transplantation von Zähnen, sonstige
23.13.11 †↔	Operative Entfernung retinierter und verlagertes, impakterter Zähne, 1 bis 4 Zähne	23.A0 †↔	Implantation und Entfernen von Zahnimplantaten, n.n.bez.
23.13.12 †↔	Operative Entfernung retinierter und verlagertes, impakterter Zähne, 5 Zähne und mehr	23.A1.11 †↔	Implantation enossaler Zahnimplantate, 1 bis 2 Implantate
23.19 †↔	Operative Entfernung von Zähnen, sonstige	23.A1.12 †↔	Implantation enossaler Zahnimplantate, 3 bis 4 Implantate
23.70 †↔	Resektion und Sanierung an Wurzelspitze und Wurzelkanal, n.n.bez.	23.A1.13 †↔	Implantation enossaler Zahnimplantate, 5 und mehr Implantate
23.73.11 †↔	Wurzelspitzenresektion, 1 bis 3 Wurzelspitzen	24.99.00 †↔	Sonstige zahnärztliche Operationen, n.n.bez.
23.73.12 †↔	Wurzelspitzenresektion, 4 und mehr Wurzelspitzen	24.99.10 †↔	Freilegung eines enossalen Implantats mit Aufsetzen einer Distanzhülse
23.79 †↔	Resektion und Sanierung an Wurzelspitze und Wurzelkanal, sonstige	24.99.11 †↔	Stabilisierung eines Zahnes
23.80 †↔	Replantation und Transplantation von Zähnen, n.n.bez.	24.99.20 †↔	Kieferaufbau durch Anwendung eines enoralen Distraktors
		24.99.99 †↔	Sonstige zahnärztliche Operation, sonstige
		27.0 †↔	Drainage an Gesicht und Mundboden

ADRG D60

Bösartige Neubildungen an Ohr, Nase, Mund und Hals

Hauptdiagnose in Tabelle D60-1

DRG D60A

Bösartige Neubildungen an Ohr, Nase, Mund und Hals, mehr als ein Belegungstag mit schweren CC oder bestimmte Prozedur

Verweildauer > 1 Tag und PCCL > 2 oder Prozedur in Tabelle D60-2

DRG D60B

Bösartige Neubildungen an Ohr, Nase, Mund und Hals

Diagnose D60-1

C00.0	Bösartige Neubildung: Äußere Oberlippe	C00.8	Bösartige Neubildung: Lippe, mehrere Teilbereiche überlappend
C00.1	Bösartige Neubildung: Äußere Unterlippe	C00.9	Bösartige Neubildung: Lippe, nicht näher bezeichnet
C00.2	Bösartige Neubildung: Äußere Lippe, nicht näher bezeichnet	C01	Bösartige Neubildung des Zungengrundes
C00.3	Bösartige Neubildung: Oberlippe, Innenseite	C02.0	Bösartige Neubildung: Zungenrücken
C00.4	Bösartige Neubildung: Unterlippe, Innenseite	C02.1	Bösartige Neubildung: Zungenrand
C00.5	Bösartige Neubildung: Lippe, nicht näher bezeichnet, Innenseite	C02.2	Bösartige Neubildung: Zungenunterfläche
C00.6	Bösartige Neubildung: Lippenkommissur	C02.3	Bösartige Neubildung: Vordere zwei Drittel der Zunge, Bereich nicht näher bezeichnet
		C02.4	Bösartige Neubildung: Zungentonsille

C02.8	Bösartige Neubildung: Zunge, mehrere Teilbereiche überlappend	C11.8	Bösartige Neubildung: Nasopharynx, mehrere Teilbereiche überlappend
C02.9	Bösartige Neubildung: Zunge, nicht näher bezeichnet	C11.9	Bösartige Neubildung: Nasopharynx, nicht näher bezeichnet
C03.0	Bösartige Neubildung: Oberkieferzahnfleisch	C12	Bösartige Neubildung des Recessus piriformis
C03.1	Bösartige Neubildung: Unterkieferzahnfleisch	C13.0	Bösartige Neubildung: Regio postcricoidea
C03.9	Bösartige Neubildung: Zahnfleisch, nicht näher bezeichnet	C13.1	Bösartige Neubildung: Aryepiglottische Falte, hypopharyngeale Seite
C04.0	Bösartige Neubildung: Vorderer Teil des Mundbodens	C13.2	Bösartige Neubildung: Hinterwand des Hypopharynx
C04.1	Bösartige Neubildung: Seitlicher Teil des Mundbodens	C13.8	Bösartige Neubildung: Hypopharynx, mehrere Teilbereiche überlappend
C04.8	Bösartige Neubildung: Mundboden, mehrere Teilbereiche überlappend	C13.9	Bösartige Neubildung: Hypopharynx, nicht näher bezeichnet
C04.9	Bösartige Neubildung: Mundboden, nicht näher bezeichnet	C14.0	Bösartige Neubildung: Pharynx, nicht näher bezeichnet
C05.0	Bösartige Neubildung: Harter Gaumen	C14.2	Bösartige Neubildung: Lymphatischer Rachenring [Waldeyer]
C05.1	Bösartige Neubildung: Weicher Gaumen	C14.8	Bösartige Neubildung: Lippe, Mundhöhle und Pharynx, mehrere Teilbereiche überlappend
C05.2	Bösartige Neubildung: Uvula	C30.0	Bösartige Neubildung: Nasenhöhle
C05.8	Bösartige Neubildung: Gaumen, mehrere Teilbereiche überlappend	C30.1	Bösartige Neubildung: Mittelohr
C05.9	Bösartige Neubildung: Gaumen, nicht näher bezeichnet	C31.0	Bösartige Neubildung: Sinus maxillaris [Kieferhöhle]
C06.0	Bösartige Neubildung: Wangenschleimhaut	C31.1	Bösartige Neubildung: Sinus ethmoidalis [Siebbeinzellen]
C06.1	Bösartige Neubildung: Vestibulum oris	C31.2	Bösartige Neubildung: Sinus frontalis [Stirnhöhle]
C06.2	Bösartige Neubildung: Retromolarregion	C31.3	Bösartige Neubildung: Sinus sphenoidalis [Keilbeinhöhle]
C06.8	Bösartige Neubildung: Sonstige und nicht näher bezeichnete Teile des Mundes, mehrere Teilbereiche überlappend	C31.8	Bösartige Neubildung: Nasennebenhöhlen, mehrere Teilbereiche überlappend
C06.9	Bösartige Neubildung: Mund, nicht näher bezeichnet	C31.9	Bösartige Neubildung: Nasennebenhöhle, nicht näher bezeichnet
C07	Bösartige Neubildung der Parotis	C32.0	Bösartige Neubildung: Glottis
C08.0	Bösartige Neubildung: Glandula submandibularis	C32.1	Bösartige Neubildung: Supraglottis
C08.1	Bösartige Neubildung: Glandula sublingualis	C32.2	Bösartige Neubildung: Subglottis
C08.8	Bösartige Neubildung: Große Speicheldrüsen, mehrere Teilbereiche überlappend	C32.3	Bösartige Neubildung: Larynxknorpel
C08.9	Bösartige Neubildung: Große Speicheldrüse, nicht näher bezeichnet	C32.8	Bösartige Neubildung: Larynx, mehrere Teilbereiche überlappend
C09.0	Bösartige Neubildung: Fossa tonsillaris	C32.9	Bösartige Neubildung: Larynx, nicht näher bezeichnet
C09.1	Bösartige Neubildung: Gaumenbogen (vorderer) (hinterer)	C39.0	Bösartige Neubildung: Obere Atemwege, Teil nicht näher bezeichnet
C09.8	Bösartige Neubildung: Tonsille, mehrere Teilbereiche überlappend	C41.02	Bösartige Neubildung des Knochens und des Gelenkknorpels: Maxillofazial
C09.9	Bösartige Neubildung: Tonsille, nicht näher bezeichnet	C41.1	Bösartige Neubildung des Knochens und des Gelenkknorpels: Unterkieferknochen
C10.0	Bösartige Neubildung: Vallecula epiglottica	C46.2	Kaposi-Sarkom des Gaumens
C10.1	Bösartige Neubildung: Vorderfläche der Epiglottis	C76.0	Bösartige Neubildung ungenau bezeichneter Lokalisationen: Kopf, Gesicht und Hals
C10.2	Bösartige Neubildung: Seitenwand des Oropharynx	D00.0	Carcinoma in situ: Lippe, Mundhöhle und Pharynx
C10.3	Bösartige Neubildung: Hinterwand des Oropharynx	D02.0	Carcinoma in situ: Larynx
C10.4	Bösartige Neubildung: Kiemengang	D37.0	Neubildung unsicheren oder unbekanntem Verhaltens: Lippe, Mundhöhle und Pharynx
C10.8	Bösartige Neubildung: Oropharynx, mehrere Teilbereiche überlappend	D38.0	Neubildung unsicheren oder unbekanntem Verhaltens: Larynx
C10.9	Bösartige Neubildung: Oropharynx, nicht näher bezeichnet	H60.2	Otitis externa maligna
C11.0	Bösartige Neubildung: Obere Wand des Nasopharynx		
C11.1	Bösartige Neubildung: Hinterwand des Nasopharynx		
C11.2	Bösartige Neubildung: Seitenwand des Nasopharynx		
C11.3	Bösartige Neubildung: Vorderwand des Nasopharynx		

Prozedur D60-2

93.8B.18 †↔ Basisleistung «Spezialisierte Palliative Care», mindestens 7 bis 13 Behandlungstage
 93.8B.1A †↔ Basisleistung «Spezialisierte Palliative Care», mindestens 14 bis 20 Behandlungstage

93.8B.1B †↔ Basisleistung «Spezialisierte Palliative Care», mindestens 21 bis 27 Behandlungstage
 93.8B.1C †↔ Basisleistung «Spezialisierte Palliative Care», 28 und mehr Behandlungstage

ADRG D61**Gleichgewichtsstörungen (Schwindel)**

Hauptdiagnose in Tabelle D61-1

DRG D61A**Gleichgewichtsstörungen (Schwindel) mit neurologischer Komplexdiagnostik oder äusserst schwere CC mit mehr als einem Belegungstag**

Prozedur in Tabelle D61-2 oder Verweildauer > 1 Tag und PCCL > 3

DRG D61B**Gleichgewichtsstörungen (Schwindel)****Diagnose D61-1**

H81.0	Ménière-Krankheit	H83.0	Labyrinthitis
H81.1	Benigner paroxysmaler Schwindel	H83.2	Funktionsstörung des Labyrinths
H81.2	Neuropathia vestibularis	H91.0	Ototoxischer Hörverlust
H81.3	Sonstiger peripherer Schwindel	H91.2	Idiopathischer Hörsturz
H81.4	Schwindel zentralen Ursprungs	H93.1	Tinnitus aurium
H81.8	Sonstige Störungen der Vestibularfunktion	H93.3	Krankheiten des N. vestibulocochlearis [VIII. Hirnnerv]
H81.9	Störung der Vestibularfunktion, nicht näher bezeichnet	R42	Schwindel und Taumel

Prozedur D61-2

99.A6.11 ‡↔	Neurologische Komplexdiagnostik, mit neurometabolischer Labordiagnostik und infektiologischer/autoimmunitzündlicher Labordiagnostik	99.A6.13 ‡↔	Neurologische Komplexdiagnostik, mit neurometabolischer Labordiagnostik und infektiologischer/autoimmunitzündlicher Labordiagnostik sowie genetischer Diagnostik
99.A6.12 ‡↔	Neurologische Komplexdiagnostik, mit genetischer Diagnostik	99.A7 ‡↔	Komplexdiagnostik des akuten Hirnschlags in Stroke Unit oder Stroke Center, bis maximal 24 Stunden

ADRG D62**Epistaxis oder Otitis media oder Infektionen der oberen Atemwege und Alter > 2 Jahre**

Hauptdiagnose in Tabelle D62-1 oder (Hauptdiagnose in Tabelle D62-2 und Alter > 2 Jahre)

DRG D62A**Epistaxis oder Otitis media oder Infektionen der oberen Atemwege und Alter > 2 Jahre und Alter < 12 Jahre oder komplizierender Prozedur oder bestimmter Diagnose oder schwere CC**

Alter < 12 Jahre oder Komplizierende Prozeduren oder Diagnose in Tabelle D62-3 oder PCCL > 2

DRG D62B**Epistaxis oder Otitis media oder Infektionen der oberen Atemwege und Alter > 2 Jahre****Diagnose D62-1**

R04.0	Epistaxis	R04.1	Blutung aus dem Rachen
-------	-----------	-------	------------------------

Diagnose D62-2

A54.5	Gonokokkenpharyngitis	H66.2	Chronische epitympanale Otitis media
A56.4	Chlamydieninfektion des Pharynx	H66.3	Sonstige chronische eitrig Otitis media
A69.0	Nekrotisierend-ulzeröse Stomatitis	H66.4	Eitrig Otitis media, nicht näher bezeichnet
A69.1	Sonstige Fusospirochätosen	H66.9	Otitis media, nicht näher bezeichnet
B05.3	Masern, kompliziert durch Otitis media {H67.1}	H68.0	Entzündung der Tuba auditiva
B08.5	Vesikuläre Pharyngitis durch Enteroviren	H70.0	Akute Mastoiditis
H65.0	Akute seröse Otitis media	H70.1	Chronische Mastoiditis
H65.1	Sonstige akute nichteitrig Otitis media	H70.2	Petrositis
H65.2	Chronische seröse Otitis media	H70.9	Mastoiditis, nicht näher bezeichnet
H65.3	Chronische muköse Otitis media	H73.0	Akute Myringitis
H65.4	Sonstige chronische nichteitrig Otitis media	H73.1	Chronische Myringitis
H65.9	Nichteitrig Otitis media, nicht näher bezeichnet	J00	Akute Rhinopharyngitis [Erkältungsschnupfen]
H66.0	Akute eitrig Otitis media	J01.0	Akute Sinusitis maxillaris
H66.1	Chronische mesotympanale eitrig Otitis media	J01.1	Akute Sinusitis frontalis

J01.2	Akute Sinusitis ethmoidalis	J30.2	Sonstige saisonale allergische Rhinopathie
J01.3	Akute Sinusitis sphenoidalis	J30.3	Sonstige allergische Rhinopathie
J01.4	Akute Pansinusitis	J30.4	Allergische Rhinopathie, nicht näher bezeichnet
J01.8	Sonstige akute Sinusitis	J31.0	Chronische Rhinitis
J01.9	Akute Sinusitis, nicht näher bezeichnet	J31.1	Chronische Rhinopharyngitis
J02.0	Streptokokken-Pharyngitis	J31.2	Chronische Pharyngitis
J02.8	Akute Pharyngitis durch sonstige näher bezeichnete Erreger	J32.0	Chronische Sinusitis maxillaris
J02.9	Akute Pharyngitis, nicht näher bezeichnet	J32.1	Chronische Sinusitis frontalis
J03.0	Streptokokken-Tonsillitis	J32.2	Chronische Sinusitis ethmoidalis
J03.8	Akute Tonsillitis durch sonstige näher bezeichnete Erreger	J32.3	Chronische Sinusitis sphenoidalis
J03.9	Akute Tonsillitis, nicht näher bezeichnet	J32.4	Chronische Pansinusitis
J04.0	Akute Laryngitis	J32.8	Sonstige chronische Sinusitis
J06.0	Akute Laryngopharyngitis	J32.9	Chronische Sinusitis, nicht näher bezeichnet
J06.8	Sonstige akute Infektionen an mehreren Lokalisationen der oberen Atemwege	J35.0	Chronische Tonsillitis
J06.9	Akute Infektion der oberen Atemwege, nicht näher bezeichnet	J36	Peritonsillarabszess
J10.1	Grippe mit sonstigen Manifestationen an den Atemwegen, saisonale Influenzaviren nachgewiesen	J37.0	Chronische Laryngitis
J11.1	Grippe mit sonstigen Manifestationen an den Atemwegen, Viren nicht nachgewiesen	J37.1	Chronische Laryngotracheitis
J30.0	Rhinopathia vasomotorica	J39.0	Retropharyngealabszess und Parapharyngealabszess
J30.1	Allergische Rhinopathie durch Pollen	J39.3	Hypersensitivitätsreaktion der oberen Atemwege, Lokalisation nicht näher bezeichnet
		J39.80	Erworbene Stenose der Trachea
		J39.88	Sonstige näher bezeichnete Krankheiten der oberen Atemwege
		J39.9	Krankheit der oberen Atemwege, nicht näher bezeichnet

Diagnose D62-3

B95.0	Streptokokken, Gruppe A, als Ursache von Krankheiten, die in anderen Kapiteln klassifiziert sind	B95.90	Sonstige näher bezeichnete grampositive aerobe Erreger als Ursache von Krankheiten, die in anderen Kapiteln klassifiziert sind
B95.1	Streptokokken, Gruppe B, als Ursache von Krankheiten, die in anderen Kapiteln klassifiziert sind	B95.91	Sonstige näher bezeichnete grampositive anaerobe, nicht sporenbildende Erreger als Ursache von Krankheiten, die in anderen Kapiteln klassifiziert sind
B95.2	Streptokokken, Gruppe D, und Enterokokken als Ursache von Krankheiten, die in anderen Kapiteln klassifiziert sind	B96.0	Mykoplasmen und Ureaplasmen als Ursache von Krankheiten, die in anderen Kapiteln klassifiziert sind
B95.3	Streptococcus pneumoniae als Ursache von Krankheiten, die in anderen Kapiteln klassifiziert sind	B96.2	Escherichia coli [E. coli] und andere Enterobacterales als Ursache von Krankheiten, die in anderen Kapiteln klassifiziert sind
B95.41	Streptokokken, Gruppe C, als Ursache von Krankheiten, die in anderen Kapiteln klassifiziert sind	B96.3	Haemophilus und Moraxella als Ursache von Krankheiten, die in anderen Kapiteln klassifiziert sind
B95.42	Streptokokken, Gruppe G, als Ursache von Krankheiten, die in anderen Kapiteln klassifiziert sind	B96.5	Pseudomonas und andere Nonfermenter als Ursache von Krankheiten, die in anderen Kapiteln klassifiziert sind
B95.48	Sonstige näher bezeichnete Streptokokken als Ursache von Krankheiten, die in anderen Kapiteln klassifiziert sind	B96.6	Bacteroides fragilis [B. fragilis] und andere gramnegative Anaerobier als Ursache von Krankheiten, die in anderen Kapiteln klassifiziert sind
B95.5	Nicht näher bezeichnete Streptokokken als Ursache von Krankheiten, die in anderen Kapiteln klassifiziert sind	B96.7	Clostridium perfringens [C. perfringens] und andere grampositive, sporenbildende Anaerobier als Ursache von Krankheiten, die in anderen Kapiteln klassifiziert sind
B95.6	Staphylococcus aureus als Ursache von Krankheiten, die in anderen Kapiteln klassifiziert sind	J10.1	Grippe mit sonstigen Manifestationen an den Atemwegen, saisonale Influenzaviren nachgewiesen
B95.7	Sonstige Staphylokokken als Ursache von Krankheiten, die in anderen Kapiteln klassifiziert sind		
B95.8	Nicht näher bezeichnete Staphylokokken als Ursache von Krankheiten, die in anderen Kapiteln klassifiziert sind		

ADRG D63**Otitis media oder Infektionen der oberen Atemwege, Alter < 3 Jahre**

Hauptdiagnose in Tabelle D63-1 und Alter < 3 Jahre

DRG D63Z**Otitis media oder Infektionen der oberen Atemwege, Alter < 3 Jahre****Diagnose D63-1**

A54.5	Gonokokkenpharyngitis	B08.5	Vesikuläre Pharyngitis durch Enteroviren
A56.4	Chlamydieninfektion des Pharynx	H65.0	Akute seröse Otitis media
A69.0	Nekrotisierend-ulzeröse Stomatitis	H65.1	Sonstige akute nichteitrigige Otitis media
A69.1	Sonstige Fusospirochätosen	H65.2	Chronische seröse Otitis media
B05.3	Masern, kompliziert durch Otitis media {H67.1}	H65.3	Chronische muköse Otitis media

H65.4	Sonstige chronische nichteitrige Otitis media	J06.9	Akute Infektion der oberen Atemwege, nicht näher bezeichnet
H65.9	Nichteitrige Otitis media, nicht näher bezeichnet	J10.1	Grippe mit sonstigen Manifestationen an den Atemwegen, saisonale Influenzaviren nachgewiesen
H66.0	Akute eitrig Otitis media	J11.1	Grippe mit sonstigen Manifestationen an den Atemwegen, Viren nicht nachgewiesen
H66.1	Chronische mesotympanale eitrig Otitis media	J30.0	Rhinopathia vasomotorica
H66.2	Chronische epitympanale Otitis media	J30.1	Allergische Rhinopathie durch Pollen
H66.3	Sonstige chronische eitrig Otitis media	J30.2	Sonstige saisonale allergische Rhinopathie
H66.4	Eitrig Otitis media, nicht näher bezeichnet	J30.3	Sonstige allergische Rhinopathie
H66.9	Otitis media, nicht näher bezeichnet	J30.4	Allergische Rhinopathie, nicht näher bezeichnet
H68.0	Entzündung der Tuba auditiva	J31.0	Chronische Rhinitis
H70.0	Akute Mastoiditis	J31.1	Chronische Rhinopharyngitis
H70.1	Chronische Mastoiditis	J31.2	Chronische Pharyngitis
H70.2	Petrositis	J32.0	Chronische Sinusitis maxillaris
H70.9	Mastoiditis, nicht näher bezeichnet	J32.1	Chronische Sinusitis frontalis
H73.0	Akute Myringitis	J32.2	Chronische Sinusitis ethmoidalis
H73.1	Chronische Myringitis	J32.3	Chronische Sinusitis sphenoidalis
J00	Akute Rhinopharyngitis [Erkältungsschnupfen]	J32.4	Chronische Pansinusitis
J01.0	Akute Sinusitis maxillaris	J32.8	Sonstige chronische Sinusitis
J01.1	Akute Sinusitis frontalis	J32.9	Chronische Sinusitis, nicht näher bezeichnet
J01.2	Akute Sinusitis ethmoidalis	J35.0	Chronische Tonsillitis
J01.3	Akute Sinusitis sphenoidalis	J36	Peritonsillarabszess
J01.4	Akute Pansinusitis	J37.0	Chronische Laryngitis
J01.8	Sonstige akute Sinusitis	J37.1	Chronische Laryngotracheitis
J01.9	Akute Sinusitis, nicht näher bezeichnet	J39.0	Retropharyngealabszess und Parapharyngealabszess
J02.0	Streptokokken-Pharyngitis	J39.3	Hypersensitivitätsreaktion der oberen Atemwege, Lokalisation nicht näher bezeichnet
J02.8	Akute Pharyngitis durch sonstige näher bezeichnete Erreger	J39.80	Erworbene Stenose der Trachea
J02.9	Akute Pharyngitis, nicht näher bezeichnet	J39.88	Sonstige näher bezeichnete Krankheiten der oberen Atemwege
J03.0	Streptokokken-Tonsillitis	J39.9	Krankheit der oberen Atemwege, nicht näher bezeichnet
J03.8	Akute Tonsillitis durch sonstige näher bezeichnete Erreger		
J03.9	Akute Tonsillitis, nicht näher bezeichnet		
J04.0	Akute Laryngitis		
J06.0	Akute Laryngopharyngitis		
J06.8	Sonstige akute Infektionen an mehreren Lokalisationen der oberen Atemwege		

ADRG D64

Laryngotracheitis und Epiglottitis

Hauptdiagnose in Tabelle D64-1

DRG D64Z

Laryngotracheitis und Epiglottitis

Diagnose D64-1

J04.2	Akute Laryngotracheitis	J05.1	Akute Epiglottitis
J05.0	Akute obstruktive Laryngitis [Krupp]		

ADRG D65

Verletzung und Deformität der Nase

Hauptdiagnose in Tabelle D65-1

DRG D65Z

Verletzung und Deformität der Nase

Diagnose D65-1

J34.2	Nasenseptumdeviation	S01.22	Offene Wunde: Nasenlöcher
M95.0	Erworbene Deformität der Nase	S02.2	Nasenbeinfraktur
S01.20	Offene Wunde der Nase: Teil nicht näher bezeichnet	T17.0	Fremdkörper in einer Nasennebenhöhle
S01.21	Offene Wunde: Äußere Haut der Nase	T17.1	Fremdkörper im Nasenloch

ADR G D66**Andere Krankheiten an Ohr, Nase, Mund und Hals**

Hauptdiagnose in Tabelle D66-1

DRG D66A**Andere Krankheiten an Ohr, Nase, Mund und Hals mit schweren CC**

PCCL > 2

DRG D66B**Andere Krankheiten an Ohr, Nase, Mund und Hals****Diagnose D66-1**

A18.6	Tuberkulose des Ohres	H74.2	Kontinuitätsunterbrechung oder Dislokation der Gehörknöchelchenkette
A36.0	Rachendiphtherie	H74.3	Sonstige erworbene Anomalien der Gehörknöchelchen
A36.1	Nasenschendiphtherie	H74.4	Polyp im Mittelohr
A36.2	Kehlkopfdiphtherie	H74.8	Sonstige näher bezeichnete Krankheiten des Mittelohres und des Warzenfortsatzes
A66.5	Gangosa	H74.9	Krankheit des Mittelohres und des Warzenfortsatzes, nicht näher bezeichnet
D10.4	Gutartige Neubildung: Tonsille	H80.0	Otosklerose mit Beteiligung der Fenestra vestibuli, nichtobliterierend
D10.5	Gutartige Neubildung: Sonstige Teile des Oropharynx	H80.1	Otosklerose mit Beteiligung der Fenestra vestibuli, obliterierend
D10.6	Gutartige Neubildung: Nasopharynx	H80.2	Otosclerosis cochleae
D10.7	Gutartige Neubildung: Hypopharynx	H80.8	Sonstige Otosklerose
D10.9	Gutartige Neubildung: Pharynx, nicht näher bezeichnet	H80.9	Otosklerose, nicht näher bezeichnet
D11.0	Gutartige Neubildung: Parotis	H83.1	Labyrinthfistel
D11.7	Gutartige Neubildung: Sonstige große Speicheldrüsen	H83.3	Lärmschädigungen des Innenohres
D11.9	Gutartige Neubildung: Große Speicheldrüse, nicht näher bezeichnet	H83.8	Sonstige näher bezeichnete Krankheiten des Innenohres
D14.0	Gutartige Neubildung: Mittelohr, Nasenhöhle und Nasennebenhöhlen	H83.9	Krankheit des Innenohres, nicht näher bezeichnet
D14.1	Gutartige Neubildung: Larynx	H90.0	Beidseitiger Hörverlust durch Schalleitungsstörung
D18.05	Hämangiom: Ohr, Nase, Mund und Rachen	H90.1	Einseitiger Hörverlust durch Schalleitungsstörung bei nicht eingeschränktem Hörvermögen der anderen Seite
D21.0	Sonstige gutartige Neubildungen: Bindegewebe und andere Weichteilgewebe des Kopfes, des Gesichtes und des Halses	H90.2	Hörverlust durch Schalleitungsstörung, nicht näher bezeichnet
H60.0	Abszess des äußeren Ohres	H90.3	Beidseitiger Hörverlust durch Schallempfindungsstörung
H60.1	Phlegmone des äußeren Ohres	H90.4	Einseitiger Hörverlust durch Schallempfindungsstörung bei nicht eingeschränktem Hörvermögen der anderen Seite
H60.3	Sonstige infektiöse Otitis externa	H90.5	Hörverlust durch Schallempfindungsstörung, nicht näher bezeichnet
H60.4	Cholesteatom im äußeren Ohr	H90.6	Kombinierter beidseitiger Hörverlust durch Schalleitungs- und Schallempfindungsstörung
H60.5	Akute Otitis externa, nichtinfektiös	H90.7	Kombinierter einseitiger Hörverlust durch Schalleitungs- und Schallempfindungsstörung bei nicht eingeschränktem Hörvermögen der anderen Seite
H60.8	Sonstige Otitis externa	H90.8	Kombinierter Hörverlust durch Schalleitungs- und Schallempfindungsstörung, nicht näher bezeichnet
H60.9	Otitis externa, nicht näher bezeichnet	H91.1	Presbyakusis
H61.0	Perichondritis des äußeren Ohres	H91.3	Taubstummheit, anderenorts nicht klassifiziert
H61.1	Nichtinfektiöse Krankheiten der Ohrmuschel	H91.8	Sonstiger näher bezeichneter Hörverlust
H61.2	Zeruminalpfropf	H91.9	Hörverlust, nicht näher bezeichnet
H61.3	Erworbene Stenose des äußeren Gehörganges	H92.0	Otalgie
H61.8	Sonstige näher bezeichnete Krankheiten des äußeren Ohres	H92.1	Otorrhoe
H61.9	Krankheit des äußeren Ohres, nicht näher bezeichnet	H92.2	Blutung aus dem äußeren Gehörgang
H68.1	Verschluss der Tuba auditiva	H93.0	Degenerative und vasculäre Krankheiten des Ohres
H69.0	Erweiterte Tuba auditiva	H93.2	Sonstige abnorme Hörempfindungen
H69.8	Sonstige näher bezeichnete Krankheiten der Tuba auditiva	H93.8	Sonstige näher bezeichnete Krankheiten des Ohres
H69.9	Krankheit der Tuba auditiva, nicht näher bezeichnet	H93.9	Krankheit des Ohres, nicht näher bezeichnet
H70.8	Sonstige Mastoiditis und verwandte Zustände	H95.0	Rezidivierendes Cholesteatom in der Mastoidhöhle nach Mastoidektomie
H71	Cholesteatom des Mittelohres	H95.1	Sonstige Krankheiten nach Mastoidektomie
H72.0	Zentrale Perforation des Trommelfells		
H72.1	Trommelfellperforation am Recessus epitympanicus		
H72.2	Sonstige randständige Trommelfellperforationen		
H72.8	Sonstige Trommelfellperforationen		
H72.9	Trommelfellperforation, nicht näher bezeichnet		
H73.8	Sonstige näher bezeichnete Krankheiten des Trommelfells		
H73.9	Krankheit des Trommelfells, nicht näher bezeichnet		
H74.0	Tympanosklerose		
H74.1	Otitis media adhaesiva		

H95.8	Sonstige Krankheiten des Ohres und des Warzenfortsatzes nach medizinischen Maßnahmen	Q17.9	Angeborene Fehlbildung des Ohres, nicht näher bezeichnet
H95.9	Krankheit des Ohres und des Warzenfortsatzes nach medizinischen Maßnahmen, nicht näher bezeichnet	Q18.0	Branchiogene(r) Sinus, Fistel und Zyste
J33.0	Polyp der Nasenhöhle	Q18.1	Präaurikuläre(r) Sinus und Zyste
J33.1	Polyposis nasalis deformans	Q18.2	Sonstige branchiogene Fehlbildungen
J33.8	Nasentypen der Nasennebenhöhlen	Q18.8	Sonstige näher bezeichnete angeborene Fehlbildungen des Gesichtes und des Halses
J33.9	Nasenpolyp, nicht näher bezeichnet	Q30.0	Choanalatresie
J34.0	Abszess, Furunkel und Karbunkel der Nase	Q30.1	Agenesie und Unterentwicklung der Nase
J34.1	Zyste oder Mukozele der Nase und der Nasennebenhöhle	Q30.2	Nasenfurche, Naseneinkerbung und Spalt Nase
J34.3	Hypertrophie der Nasenmuschel	Q30.3	Angeborene Perforation des Nasenseptums
J34.8	Sonstige näher bezeichnete Krankheiten der Nase und der Nasennebenhöhlen	Q30.8	Sonstige angeborene Fehlbildungen der Nase
J35.1	Hyperplasie der Gaumenmandeln	Q30.9	Angeborene Fehlbildung der Nase, nicht näher bezeichnet
J35.2	Hyperplasie der Rachenmandel	Q31.0	Kehlkopfsegel
J35.3	Hyperplasie der Gaumenmandeln mit Hyperplasie der Rachenmandel	Q31.1	Angeborene subglottische Stenose
J35.8	Sonstige chronische Krankheiten der Gaumenmandeln und der Rachenmandel	Q31.2	Hypoplasie des Kehlkopfes
J35.9	Chronische Krankheit der Gaumenmandeln und der Rachenmandel, nicht näher bezeichnet	Q31.3	Laryngozele (angeboren)
J38.00	Lähmung der Stimmlippen und des Kehlkopfes: Nicht näher bezeichnet	Q31.5	Angeborene Laryngomalazie
J38.01	Lähmung der Stimmlippen und des Kehlkopfes: Einseitig, partiell	Q31.8	Sonstige angeborene Fehlbildungen des Kehlkopfes
J38.02	Lähmung der Stimmlippen und des Kehlkopfes: Einseitig, komplett	Q31.9	Angeborene Fehlbildung des Kehlkopfes, nicht näher bezeichnet
J38.03	Lähmung der Stimmlippen und des Kehlkopfes: Beidseitig, partiell	Q32.0	Angeborene Tracheomalazie
J38.1	Polyp der Stimmlippen und des Kehlkopfes	Q32.1	Sonstige angeborene Fehlbildungen der Trachea
J38.2	Stimmknötchen	Q32.2	Angeborene Bronchomalazie
J38.3	Sonstige Krankheiten der Stimmlippen	Q32.3	Angeborene Bronchusstenose
J38.4	Larynxödem	Q32.4	Sonstige angeborene Fehlbildungen der Bronchien
J38.5	Laryngospasmus	Q38.7	Schlundtasche
J38.6	Kehlkopfstenose	Q38.8	Sonstige angeborene Fehlbildungen des Rachens
J38.7	Sonstige Krankheiten des Kehlkopfes	Q67.0	Gesichtsasymmetrie
J39.1	Sonstiger Abszess des Rachenraumes	Q67.1	Flach gedrücktes Gesicht [Compression facies]
J39.2	Sonstige Krankheiten des Rachenraumes	Q67.2	Dolichocephalie
K11.0	Speicheldrüsenatrophie	Q67.3	Plagiozephalie
K11.1	Speicheldrüsenhypertrophie	Q67.4	Sonstige angeborene Deformitäten des Schädels, des Gesichtes und des Kiefers
K11.2	Sialadenitis	R06.5	Mundatmung
K11.3	Speicheldrüsenabszess	R06.7	Niesen
K11.4	Speicheldrüsenfistel	R07.0	Halsschmerzen
K11.5	Sialolithiasis	R19.6	Mundgeruch
K11.6	Mukozele der Speicheldrüsen	R49.0	Dysphonie
K11.7	Störungen der Speichelsekretion	R49.1	Aphonie
K11.8	Sonstige Krankheiten der Speicheldrüsen	R49.2	Rhinophonia (aperta) (clausa)
K11.9	Krankheit der Speicheldrüsen, nicht näher bezeichnet	R49.8	Sonstige und nicht näher bezeichnete Störungen der Stimme
M95.1	Blumenkohlohr	R68.2	Mundtrockenheit, nicht näher bezeichnet
Q16.0	Angeborenes Fehlen der Ohrmuschel	S01.23	Offene Wunde: Nasenseptum
Q16.1	Angeborene(s) Fehlen, Atresie und Striktur des (äußeren) Gehörganges	S01.29	Offene Wunde: Sonstige und mehrere Teile der Nase
Q16.2	Fehlen der Tuba auditiva (angeboren)	S01.30	Offene Wunde des Ohres: Teil nicht näher bezeichnet
Q16.3	Angeborene Fehlbildung der Gehörknöchelchen	S01.31	Offene Wunde: Ohrmuschel
Q16.4	Sonstige angeborene Fehlbildungen des Mittelohres	S01.33	Offene Wunde: Tragus
Q16.5	Angeborene Fehlbildung des Innenohres	S01.34	Offene Wunde: Äußerer Gehörgang
Q16.9	Angeborene Fehlbildung des Ohres als Ursache einer Beeinträchtigung des Hörvermögens, nicht näher bezeichnet	S01.35	Offene Wunde: Tuba auditiva
Q17.0	Akzessorische Ohrmuschel	S01.36	Offene Wunde: Gehörknöchelchen
Q17.1	Makrotie	S01.37	Offene Wunde: Trommelfell
Q17.2	Mikrotie	S01.38	Offene Wunde: Innenohr
Q17.3	Sonstiges fehlgebildetes Ohr	S01.39	Offene Wunde: Sonstige und mehrere Teile des Ohres und der Gehörstrukturen
Q17.4	Lageanomalie des Ohres	S04.6	Verletzung des N. vestibulocochlearis
Q17.5	Abstehendes Ohr	S08.1	Traumatische Amputation des Ohres
Q17.8	Sonstige näher bezeichnete angeborene Fehlbildungen des Ohres	S09.2	Traumatische Trommelfellruptur
		S11.01	Offene Wunde: Kehlkopf
		S11.21	Offene Wunde: Rachen
		S11.22	Offene Wunde: Ösophagus, Pars cervicalis
		S12.8	Fraktur sonstiger Teile im Bereich des Halses
		T16	Fremdkörper im Ohr
		T17.2	Fremdkörper im Rachen
		T17.3	Fremdkörper im Kehlkopf
		T28.0	Verbrennung des Mundes und des Rachens
		T28.5	Verätzung des Mundes und des Rachens
		T75.3	Kinetose

DRG D67**Erkrankungen von Zähnen und Mundhöhle ohne Zahnextraktion und -wiederherstellung**

Hauptdiagnose in Tabelle D67-1

DRG D67A**Erkrankungen von Zähnen und Mundhöhle ohne Zahnextraktion und -wiederherstellung, bei Zustand nach Transplantation oder schwere CC und mehr als ein Belegungstag**

Diagnose in Tabelle D67-2 oder PCCL > 2 und Verweildauer > 1 Tag

DRG D67B**Erkrankungen von Zähnen und Mundhöhle ohne Zahnextraktion und -wiederherstellung****Diagnose D67-1**

B00.2	Gingivostomatitis herpetica und Pharyngotonsillitis herpetica	K04.7	Periapikaler Abszess ohne Fistel
B37.0	Candida-Stomatitis	K04.8	Radikuläre Zyste
D10.0	Gutartige Neubildung: Lippe	K04.9	Sonstige und nicht näher bezeichnete Krankheiten der Pulpa und des periapikalen Gewebes
D10.1	Gutartige Neubildung: Zunge	K05.0	Akute Gingivitis
D10.2	Gutartige Neubildung: Mundboden	K05.1	Chronische Gingivitis
D10.3	Gutartige Neubildung: Sonstige und nicht näher bezeichnete Teile des Mundes	K05.2	Akute Parodontitis
D16.5	Gutartige Neubildung des Knochens und des Gelenkknorpels: Unterkieferknochen	K05.3	Chronische Parodontitis
K00.0	Anodontie	K05.4	Parodontose
K00.1	Hyperodontie	K05.5	Sonstige Krankheiten des Parodonts
K00.2	Abnormitäten in Größe und Form der Zähne	K05.6	Krankheit des Parodonts, nicht näher bezeichnet
K00.3	Schmelzflecken [Mottled teeth]	K06.0	Gingivaretraktion
K00.4	Störungen in der Zahnbildung	K06.1	Gingivahyperplasie
K00.5	Hereditäre Störungen der Zahnstruktur, anderenorts nicht klassifiziert	K06.2	Gingivaläsionen und Läsionen des zahnlosen Alveolarkammes in Verbindung mit Trauma
K00.6	Störungen des Zahndurchbruchs	K06.8	Sonstige näher bezeichnete Krankheiten der Gingiva und des zahnlosen Alveolarkammes
K00.7	Dentitionskrankheit	K06.9	Krankheit der Gingiva und des zahnlosen Alveolarkammes, nicht näher bezeichnet
K00.8	Sonstige Störungen der Zahnentwicklung	K07.0	Stärkere Anomalien der Kiefergröße
K00.9	Störung der Zahnentwicklung, nicht näher bezeichnet	K07.1	Anomalien des Kiefer-Schädelbasis-Verhältnisses
K01.0	Retinierte Zähne	K07.2	Anomalien des Zahnbogenverhältnisses
K01.1	Impaktierte Zähne	K07.3	Zahnstellungsanomalien
K02.0	Karies, auf den Zahnschmelz begrenzt	K07.4	Fehlerhafte Okklusion, nicht näher bezeichnet
K02.1	Karies des Dentins	K07.5	Funktionelle dentofaziale Anomalien
K02.2	Karies des Zements	K07.6	Krankheiten des Kiefergelenkes
K02.3	Kariesmarke	K07.8	Sonstige dentofaziale Anomalien
K02.4	Odontoklasie	K07.9	Dentofaziale Anomalie, nicht näher bezeichnet
K02.5	Karies mit freiliegender Pulpa	K08.0	Zahnverfall durch systemische Ursachen
K02.8	Sonstige Zahnkaries	K08.1	Zahnverlust durch Unfall, Extraktion oder lokalisierte parodontale Krankheit
K02.9	Zahnkaries, nicht näher bezeichnet	K08.2	Atrophie des zahnlosen Alveolarkammes
K03.0	Ausgeprägte Attrition der Zähne	K08.3	Verbliebene Zahnwurzel
K03.1	Abrasion der Zähne	K08.81	Pathologische Zahnfraktur
K03.2	Erosion der Zähne	K08.88	Sonstige näher bezeichnete Krankheiten der Zähne und des Zahnhalteapparates
K03.3	Pathologische Zahnresorption	K08.9	Krankheit der Zähne und des Zahnhalteapparates, nicht näher bezeichnet
K03.4	Hyperzementose	K09.0	Entwicklungsbedingte odontogene Zysten
K03.5	Ankylose der Zähne	K09.1	Entwicklungsbedingte (nichtodontogene) Zysten der Mundregion
K03.6	Auflagerungen [Beläge] auf den Zähnen	K09.2	Sonstige Kieferzysten
K03.7	Farbänderungen der Zahnhartsubstanzen nach dem Zahndurchbruch	K09.8	Sonstige Zysten der Mundregion, anderenorts nicht klassifiziert
K03.8	Sonstige näher bezeichnete Krankheiten der Zahnhartsubstanzen	K09.9	Zyste der Mundregion, nicht näher bezeichnet
K03.9	Krankheit der Zahnhartsubstanzen, nicht näher bezeichnet	K10.0	Entwicklungsbedingte Krankheiten der Kiefer
K04.0	Pulpitis	K10.1	Zentrales Riesenzellgranulom der Kiefer
K04.1	Pulpanekrose	K10.20	Maxillärer Abszess ohne Angabe einer Ausbreitung nach retromaxillär oder in die Fossa canina
K04.2	Pulpadegeneration	K10.21	Maxillärer Abszess mit Angabe einer Ausbreitung nach retromaxillär oder in die Fossa canina
K04.3	Abnorme Bildung von Zahnhartsubstanz in der Pulpa		
K04.4	Akute apikale Parodontitis pulpalen Ursprungs		
K04.5	Chronische apikale Parodontitis		
K04.6	Periapikaler Abszess mit Fistel		

K10.28	Sonstige näher bezeichnete entzündliche Zustände der Kiefer	Q37.4	Spalte des harten und des weichen Gaumens mit beidseitiger Lippenspalte
K10.29	Entzündlicher Zustand der Kiefer, nicht näher bezeichnet	Q37.5	Spalte des harten und des weichen Gaumens mit einseitiger Lippenspalte
K10.3	Alveolitis der Kiefer	Q37.8	Gaumenspalte, nicht näher bezeichnet, mit beidseitiger Lippenspalte
K10.8	Sonstige näher bezeichnete Krankheiten der Kiefer	Q37.9	Gaumenspalte, nicht näher bezeichnet, mit einseitiger Lippenspalte
K10.9	Krankheit der Kiefer, nicht näher bezeichnet	Q37.9	Angeborene Fehlbildungen der Lippen, anderenorts nicht klassifiziert
K12.0	Rezidivierende orale Aphthen	Q38.0	Ankyloglosson
K12.1	Sonstige Formen der Stomatitis	Q38.1	Makroglossie (angeboren)
K12.20	Mund- (Boden-) Phlegmone	Q38.2	Sonstige angeborene Fehlbildungen der Zunge
K12.21	Submandibularabszess ohne Angabe einer Ausbreitung nach mediastinal, parapharyngeal oder zervikal	Q38.3	Angeborene Fehlbildungen der Speicheldrüsen und Speicheldrüsenausführungsgänge
K12.22	Submandibularabszess mit Ausbreitung nach mediastinal, parapharyngeal oder zervikal	Q38.4	Angeborene Fehlbildungen des Gaumens, anderenorts nicht klassifiziert
K12.23	Wangenabszess	Q38.5	Sonstige angeborene Fehlbildungen des Mundes
K12.28	Sonstige Phlegmone und Abszess des Mundes	Q38.6	Offene Wunde: Oberkieferregion
K12.29	Phlegmone und Abszess des Mundes, nicht näher bezeichnet	S01.42	Offene Wunde: Unterkieferregion
K12.3	Orale Mukositis (ulzerativ)	S01.43	Offene Wunde: Mund, Teil nicht näher bezeichnet
K13.0	Krankheiten der Lippen	S01.50	Offene Wunde: Lippe
K13.1	Wangen- und Lippenbiss	S01.51	Offene Wunde: Wangenschleimhaut
K13.2	Leukoplakie und sonstige Affektionen des Mundhöhlenepithels, einschließlich Zunge	S01.52	Offene Wunde: Zahnfleisch (Processus alveolaris)
K13.3	Haarleukoplakie	S01.53	Offene Wunde: Zunge und Mundboden
K13.4	Granulom und granulomähnliche Läsionen der Mundschleimhaut	S01.54	Offene Wunde: Gaumen
K13.5	Orale submuköse Fibrose	S01.55	Offene Wunde: Sonstige und mehrere Teile der Lippe und der Mundhöhle
K13.6	Irritative Hyperplasie der Mundschleimhaut	S01.59	Fraktur des Jochbeins und des Oberkiefers: Teil nicht näher bezeichnet
K13.7	Sonstige und nicht näher bezeichnete Läsionen der Mundschleimhaut	S02.40	Fraktur des Jochbeins und des Oberkiefers: Arcus zygomaticus des Jochbeins
K14.0	Glossitis	S02.41	Fraktur des Jochbeins und des Oberkiefers: Sonstiger Teil des Jochbeins
K14.1	Lingua geographica	S02.42	Fraktur des Jochbeins und des Oberkiefers: Pars alveolaris des Oberkiefers
K14.2	Glossitis rhombica mediana	S02.43	Fraktur des Jochbeins und des Oberkiefers: Sonstiger Teil des Oberkiefers
K14.3	Hypertrophie der Zungenpapillen	S02.48	Fraktur des Jochbeins und des Oberkiefers: Mehrere Teile
K14.4	Atrophie der Zungenpapillen	S02.49	Zahnfraktur
K14.5	Lingua plicata	S02.5	Unterkieferfraktur: Teil nicht näher bezeichnet
K14.6	Glossodynie	S02.60	Unterkieferfraktur: Processus condylaris
K14.8	Sonstige Krankheiten der Zunge	S02.61	Unterkieferfraktur: Subkondylär
K14.9	Krankheit der Zunge, nicht näher bezeichnet	S02.62	Unterkieferfraktur: Processus coronoideus
Q18.4	Makrostomie	S02.63	Unterkieferfraktur: Ramus mandibulae, nicht näher bezeichnet
Q18.5	Mikrostomie	S02.64	Unterkieferfraktur: Angulus mandibulae
Q18.6	Makrocheilie	S02.65	Unterkieferfraktur: Symphysis mandibulae
Q18.7	Mikrocheilie	S02.66	Unterkieferfraktur: Pars alveolaris
Q35.1	Spalte des harten Gaumens	S02.67	Unterkieferfraktur: Corpus mandibulae, sonstige und nicht näher bezeichnete Teile
Q35.3	Spalte des weichen Gaumens	S02.68	Unterkieferfraktur: Mehrere Teile
Q35.5	Spalte des harten und des weichen Gaumens	S02.69	Kieferluxation
Q35.7	Uvulaspalte	S03.0	Zahnluxation
Q35.9	Gaumenspalte, nicht näher bezeichnet	S03.2	Verstauchung und Zerrung des Kiefers
Q36.0	Lippenspalte, beidseitig	S03.4	Fremdkörper im Mund
Q36.1	Lippenspalte, median	T18.0	
Q36.9	Lippenspalte, einseitig		
Q37.0	Spalte des harten Gaumens mit beidseitiger Lippenspalte		
Q37.1	Spalte des harten Gaumens mit einseitiger Lippenspalte		
Q37.2	Spalte des weichen Gaumens mit beidseitiger Lippenspalte		
Q37.3	Spalte des weichen Gaumens mit einseitiger Lippenspalte		

Diagnose D67-2

Z94.0	Zustand nach Nierentransplantation	Z94.4	Zustand nach Lebertransplantation
Z94.1	Zustand nach Herztransplantation	Z94.81	Zustand nach hämatopoetischer Stammzelltransplantation mit gegenwärtiger Immunsuppression
Z94.2	Zustand nach Lungentransplantation		
Z94.3	Zustand nach Herz-Lungen-Transplantation		

ADRG D86**Krankheiten und Störungen des Ohres, der Nase, des Mundes und des Halses, ein Belegungstag**

Verweildauer ist gleich 1 Tag

DRG D86A**Krankheiten und Störungen des Ohres, der Nase, des Mundes und des Halses mit bestimmter Prozedur, ein Belegungstag**

Prozedur in Tabelle D86-1

DRG D86B**Krankheiten und Störungen des Ohres, der Nase, des Mundes und des Halses, ein Belegungstag****Prozedur D86-1**

26.11 †↔	Geschlossene [Nadel-] Biopsie an Speicheldrüse oder -gang	27.22.99 †↔	Biopsie an Uvula und weichem Gaumen, sonstige
27.21.10 †↔	Geschlossene (Nadel-) Biopsie am knöchernen Gaumen	29.12.10 †↔	Geschlossene (Nadel-) Biopsie am Pharynx
27.21.99 †↔	Biopsie am knöchernen Gaumen, sonstige	29.12.99 †↔	Biopsie am Pharynx, sonstige
27.22.10 †↔	Geschlossene (Nadel-) Biopsie an Uvula und weichem Gaumen	31.43 †↔	Geschlossene [endoskopische] Biopsie am Larynx
		31.44 †↔	Geschlossene [endoskopische] Biopsie an der Trachea

ADRG D87**Krankheiten und Störungen des Ohres, der Nase, des Mundes und des Halses mit intensivmedizinische Komplexbehandlung/IMCK > 119 Aufwandspunkten**

Mindestens eine Prozedur in Tabelle D87-1

DRG D87Z**Krankheiten und Störungen des Ohres, der Nase, des Mundes und des Halses mit intensivmedizinische Komplexbehandlung/IMCK > 119 Aufwandspunkten****Prozedur D87-1**

99.B7.12 †↔	Intensivmedizinische Komplexbehandlung, 120 bis 184 Aufwandspunkte	99.B7.1F †↔	Intensivmedizinische Komplexbehandlung, 3221 bis 3680 Aufwandspunkte
99.B7.13 †↔	Intensivmedizinische Komplexbehandlung, 185 bis 360 Aufwandspunkte	99.B7.1G †↔	Intensivmedizinische Komplexbehandlung, 3681 bis 4600 Aufwandspunkte
99.B7.14 †↔	Intensivmedizinische Komplexbehandlung, 361 bis 552 Aufwandspunkte	99.B7.1H †↔	Intensivmedizinische Komplexbehandlung, 4601 bis 5520 Aufwandspunkte
99.B7.15 †↔	Intensivmedizinische Komplexbehandlung, 553 bis 828 Aufwandspunkte	99.B7.1I †↔	Intensivmedizinische Komplexbehandlung, 5521 bis 7360 Aufwandspunkte
99.B7.16 †↔	Intensivmedizinische Komplexbehandlung, 829 bis 1104 Aufwandspunkte	99.B7.1J †↔	Intensivmedizinische Komplexbehandlung, 7361 bis 9200 Aufwandspunkte
99.B7.17 †↔	Intensivmedizinische Komplexbehandlung, 1105 bis 1380 Aufwandspunkte	99.B7.1K †↔	Intensivmedizinische Komplexbehandlung, 9201 bis 11040 Aufwandspunkte
99.B7.18 †↔	Intensivmedizinische Komplexbehandlung, 1381 bis 1656 Aufwandspunkte	99.B7.1L †↔	Intensivmedizinische Komplexbehandlung, 11041 bis 13800 Aufwandspunkte
99.B7.1A †↔	Intensivmedizinische Komplexbehandlung, 1657 bis 1932 Aufwandspunkte	99.B7.1M †↔	Intensivmedizinische Komplexbehandlung, 13801 bis 16560 Aufwandspunkte
99.B7.1B †↔	Intensivmedizinische Komplexbehandlung, 1933 bis 2208 Aufwandspunkte	99.B7.1N †↔	Intensivmedizinische Komplexbehandlung, 16561 bis 19320 Aufwandspunkte
99.B7.1C †↔	Intensivmedizinische Komplexbehandlung, 2209 bis 2484 Aufwandspunkte	99.B7.1O †↔	Intensivmedizinische Komplexbehandlung, 19321 und mehr Aufwandspunkte
99.B7.1D †↔	Intensivmedizinische Komplexbehandlung, 2485 bis 2760 Aufwandspunkte	99.B8.12 †↔	IMC-Komplexbehandlung des Erwachsenen, 120 bis 184 Aufwandspunkte
99.B7.1E †↔	Intensivmedizinische Komplexbehandlung, 2761 bis 3220 Aufwandspunkte	99.B8.13 †↔	IMC-Komplexbehandlung des Erwachsenen, 185 bis 360 Aufwandspunkte

99.B8.14 †↔ IMC-Komplexbehandlung des Erwachsenen, 361 bis 552 Aufwandspunkte	99.B8.1F †↔ IMC-Komplexbehandlung des Erwachsenen, 3221 bis 3680 Aufwandspunkte
99.B8.15 †↔ IMC-Komplexbehandlung des Erwachsenen, 553 bis 828 Aufwandspunkte	99.B8.1G †↔ IMC-Komplexbehandlung des Erwachsenen, 3681 bis 4600 Aufwandspunkte
99.B8.16 †↔ IMC-Komplexbehandlung des Erwachsenen, 829 bis 1104 Aufwandspunkte	99.B8.1H †↔ IMC-Komplexbehandlung des Erwachsenen, 4601 bis 5520 Aufwandspunkte
99.B8.17 †↔ IMC-Komplexbehandlung des Erwachsenen, 1105 bis 1380 Aufwandspunkte	99.B8.1I †↔ IMC-Komplexbehandlung des Erwachsenen, 5521 bis 7360 Aufwandspunkte
99.B8.18 †↔ IMC-Komplexbehandlung des Erwachsenen, 1381 bis 1656 Aufwandspunkte	99.B8.1J †↔ IMC-Komplexbehandlung des Erwachsenen, 7361 bis 9200 Aufwandspunkte
99.B8.1A †↔ IMC-Komplexbehandlung des Erwachsenen, 1657 bis 1932 Aufwandspunkte	99.B8.1K †↔ IMC-Komplexbehandlung des Erwachsenen, 9201 bis 11040 Aufwandspunkte
99.B8.1B †↔ IMC-Komplexbehandlung des Erwachsenen, 1933 bis 2208 Aufwandspunkte	99.B8.1L †↔ IMC-Komplexbehandlung des Erwachsenen, 11041 bis 13800 Aufwandspunkte
99.B8.1C †↔ IMC-Komplexbehandlung des Erwachsenen, 2209 bis 2484 Aufwandspunkte	99.B8.1M †↔ IMC-Komplexbehandlung des Erwachsenen, 13801 bis 16560 Aufwandspunkte
99.B8.1D †↔ IMC-Komplexbehandlung des Erwachsenen, 2485 bis 2760 Aufwandspunkte	99.B8.1N †↔ IMC-Komplexbehandlung des Erwachsenen, 16561 bis 19320 Aufwandspunkte
99.B8.1E †↔ IMC-Komplexbehandlung des Erwachsenen, 2761 bis 3220 Aufwandspunkte	99.B8.1O †↔ IMC-Komplexbehandlung des Erwachsenen, 19321 und mehr Aufwandspunkte

ADRG 901, 902**OR-Prozeduren ohne Bezug**

OR-Prozeduren ohne Bezug

DRGs 901A, 901B, 901C, 901D, 902Z

MDC 04

Krankheiten und Störungen der Atmungsorgane

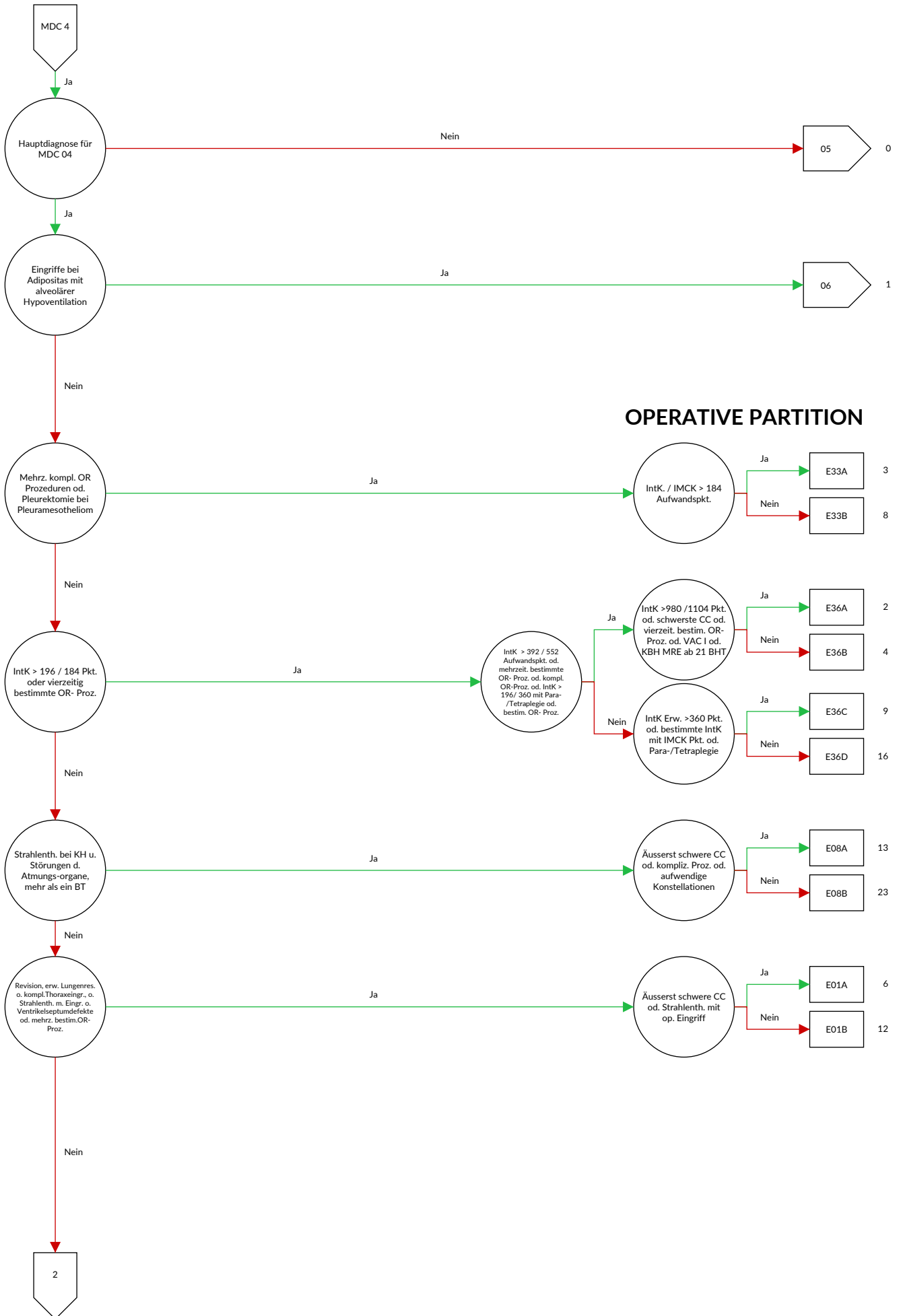

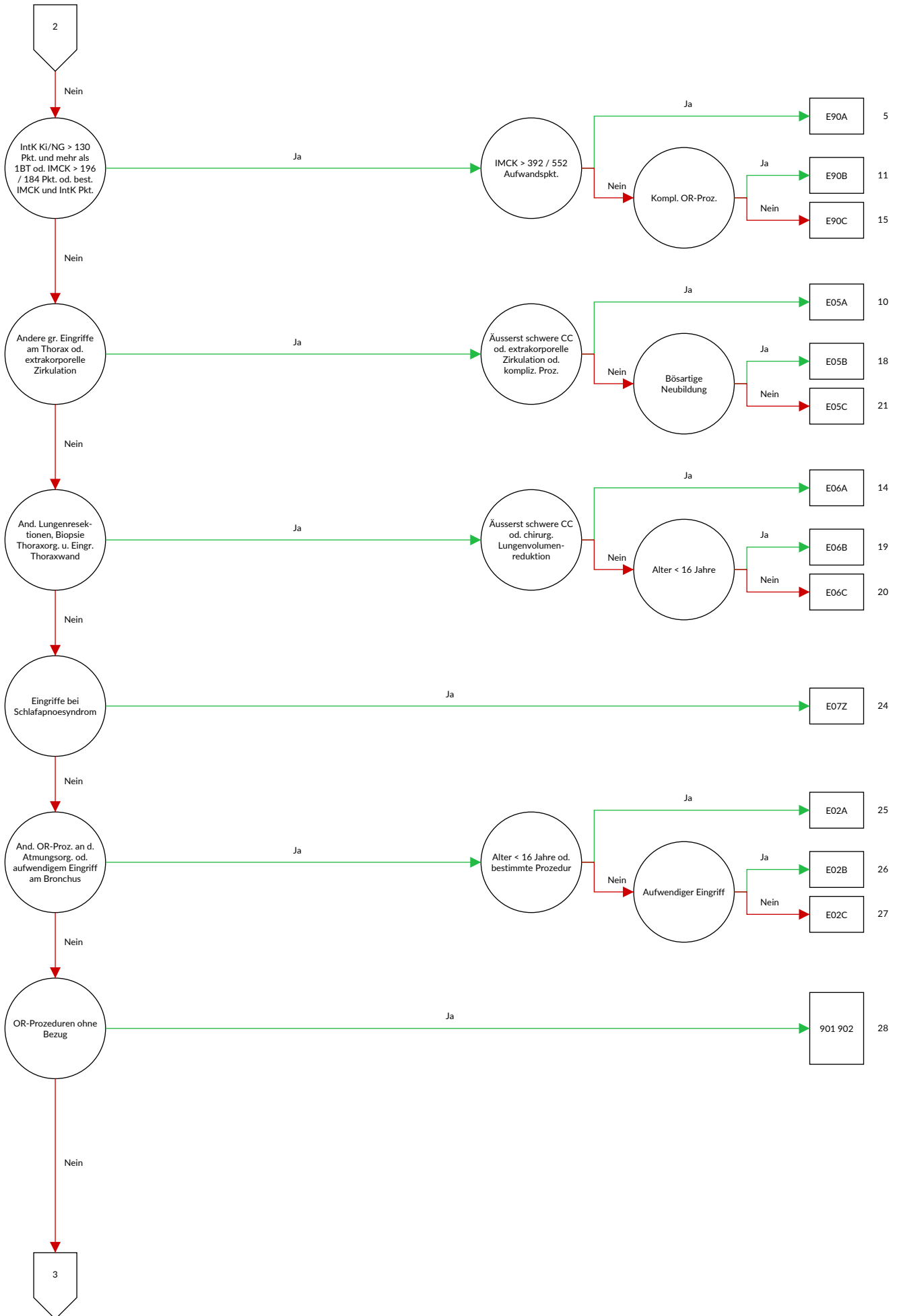

MEDIZINISCHE PARTITION

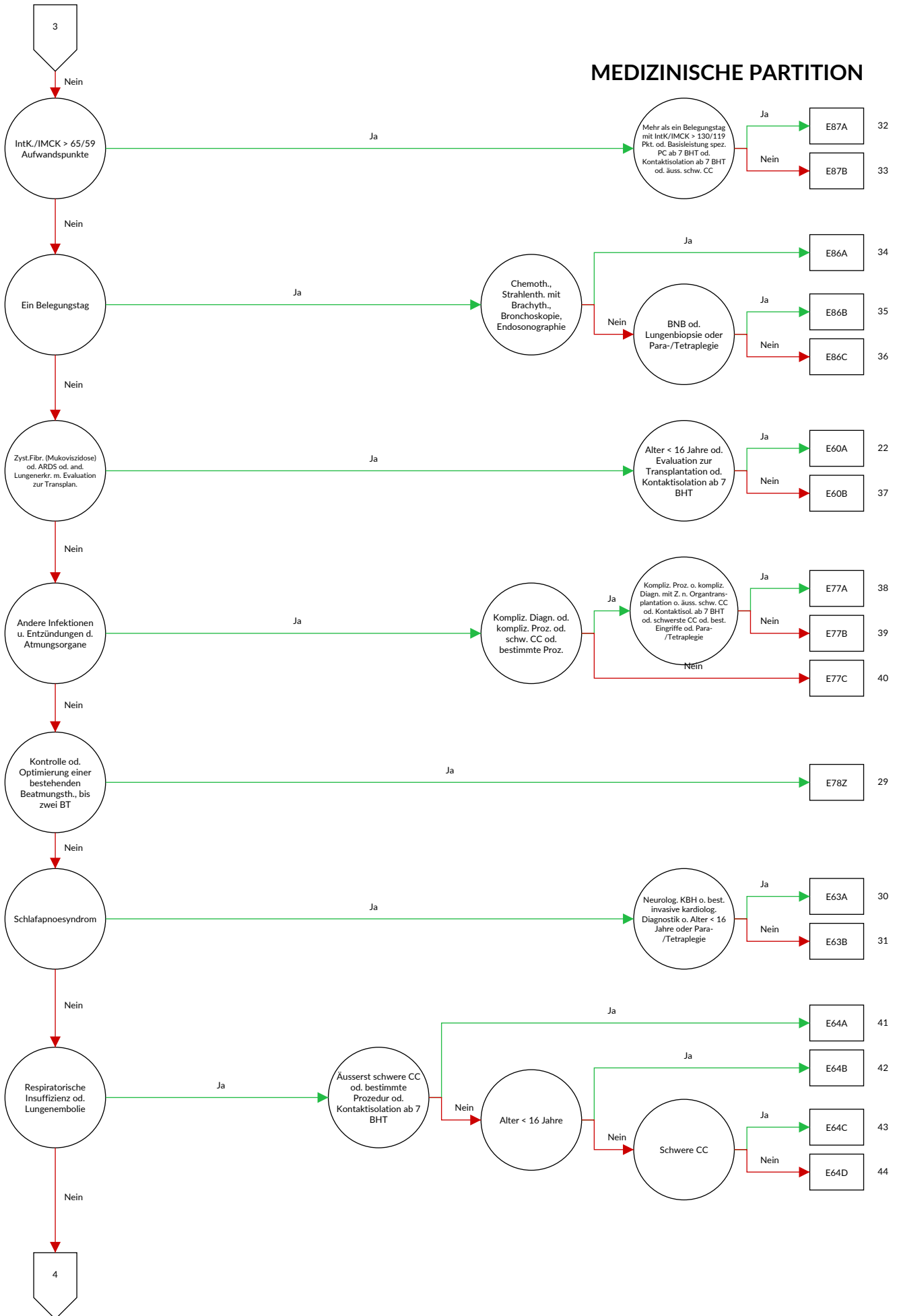

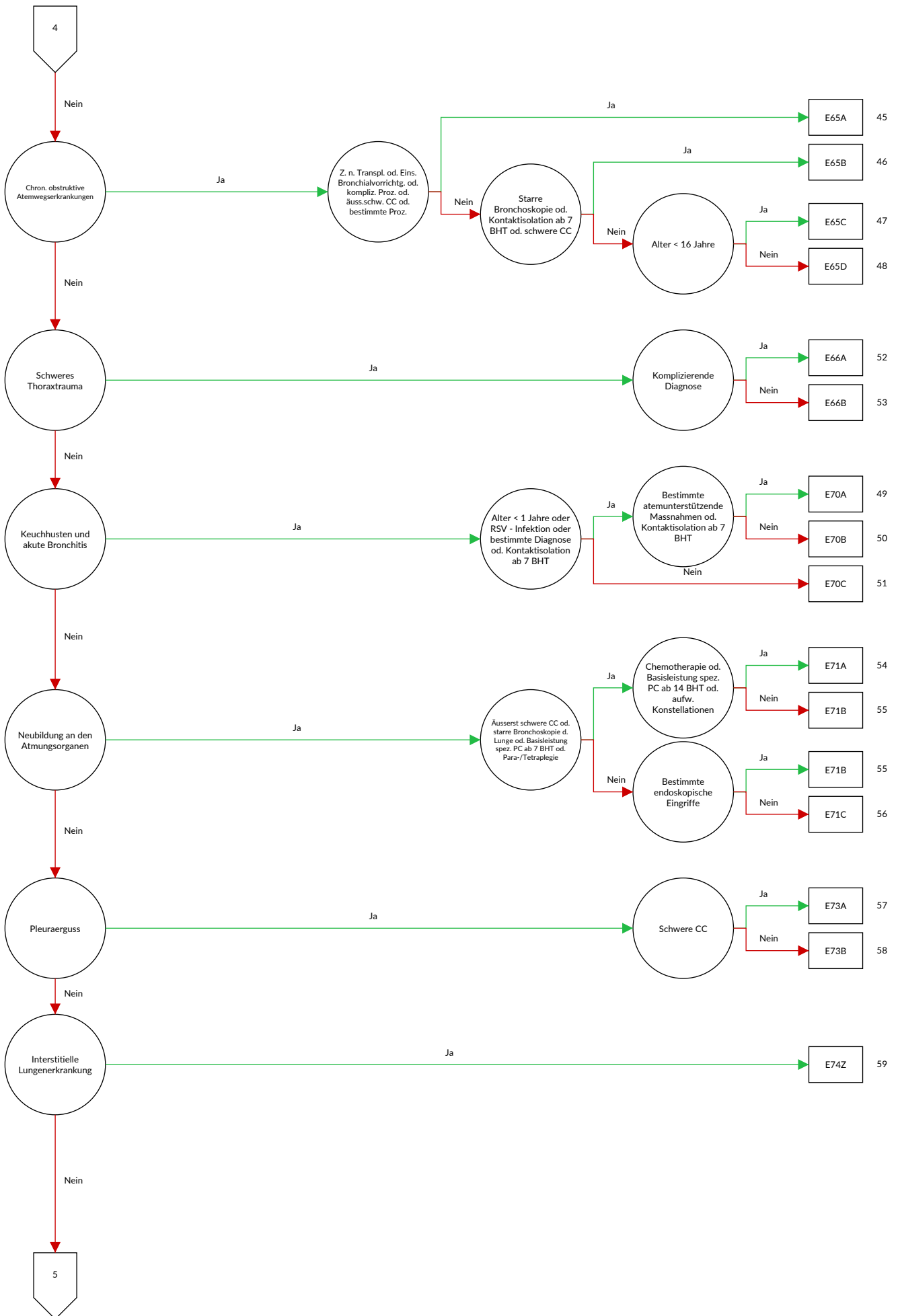

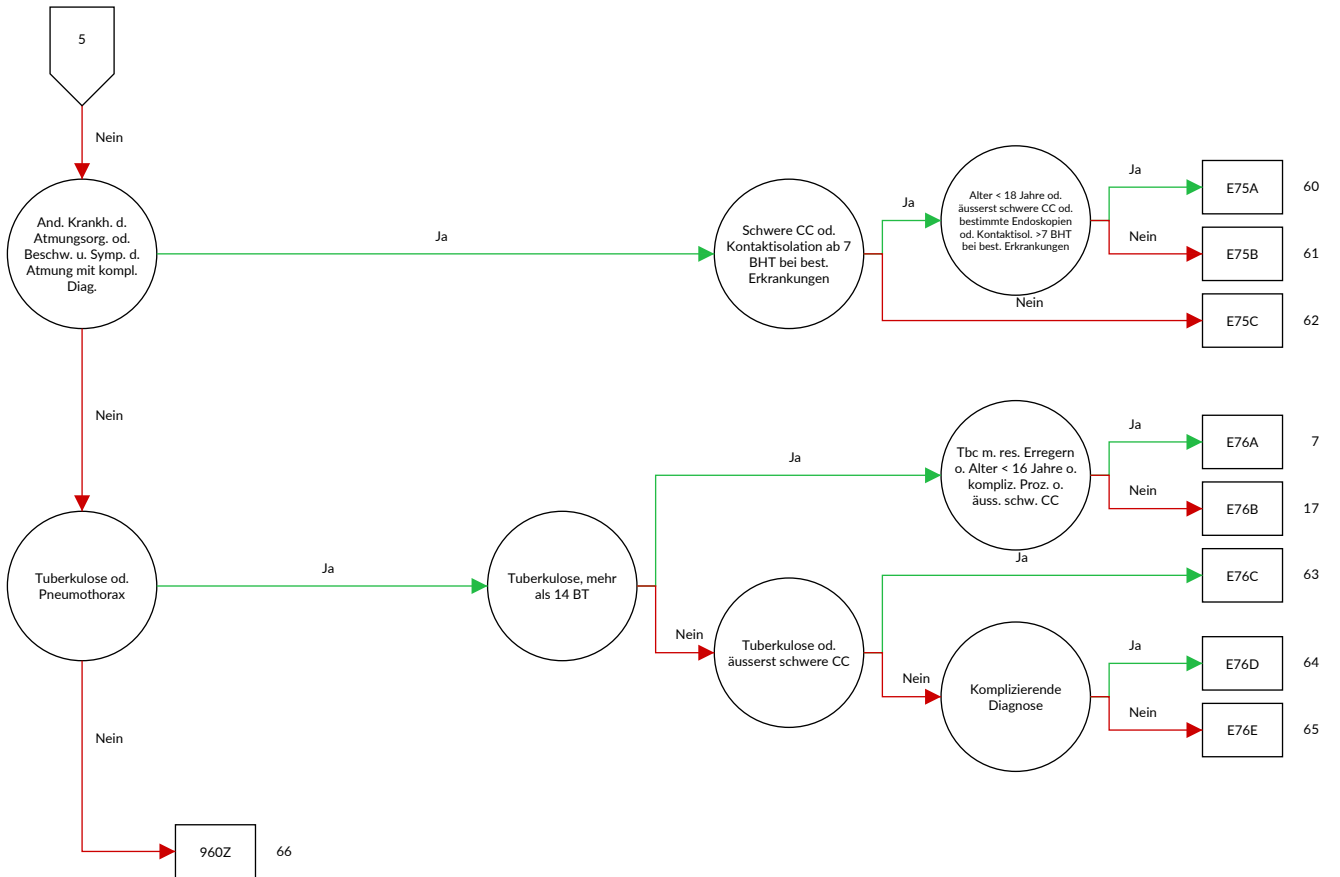

Entscheidungslogik MDC 04 Krankheiten und Störungen der Atmungsorgane

Hauptdiagnose in Tabelle MDC04-0 oder MDC ist gleich 04 und Definition der Basis-DRG E36 oder Diagnose in Tabelle MDC04-1 und keine OR-Prozedur und keine Hauptdiagnose in Tabelle MDC04-2 und Verweildauer > 14 Tage oder Verweildauer < 3 Tage und Prozedur in Tabelle MDC04-4 und Alter > 15 Jahre und keine OR-Prozedur oder Verweildauer < 3 Tage und Prozedur in Tabelle MDC04-5 und keine Hauptdiagnose in Tabelle MDC04-3 und Prozedur nicht in Tabelle MDC04-6 und Alter > 15 Jahre und keine OR-Prozedur

Diagnose MDC04-0

A06.5	Lungenabszess durch Amöben	A20.2	Lungenpest
A15.0	Lungentuberkulose, durch mikroskopische Untersuchung des Sputums gesichert, mit oder ohne Nachweis durch Kultur oder molekularbiologische Verfahren	A21.2	Pulmonale Tularämie
A15.1	Lungentuberkulose, nur durch Kultur gesichert	A22.1	Lungenmilzbrand
A15.2	Lungentuberkulose, histologisch gesichert	A31.0	Infektion der Lunge durch sonstige Mykobakterien
A15.3	Lungentuberkulose, durch sonstige und nicht näher bezeichnete Untersuchungsverfahren gesichert	A37.0	Keuchhusten durch Bordetella pertussis
A15.4	Tuberkulose der intrathorakalen Lymphknoten, bakteriologisch, molekularbiologisch oder histologisch gesichert	A37.1	Keuchhusten durch Bordetella parapertussis
A15.5	Tuberkulose des Larynx, der Trachea und der Bronchien, bakteriologisch, molekularbiologisch oder histologisch gesichert	A37.8	Keuchhusten durch sonstige Bordetella-Spezies
A15.6	Tuberkulöse Pleuritis, bakteriologisch, molekularbiologisch oder histologisch gesichert	A37.9	Keuchhusten, nicht näher bezeichnet
A15.7	Primäre Tuberkulose der Atmungsorgane, bakteriologisch, molekularbiologisch oder histologisch gesichert	A42.0	Aktinomykose der Lunge
A15.8	Sonstige Tuberkulose der Atmungsorgane, bakteriologisch, molekularbiologisch oder histologisch gesichert	A43.0	Pulmonale Nokardiose
A15.9	Nicht näher bezeichnete Tuberkulose der Atmungsorgane, bakteriologisch, molekularbiologisch oder histologisch gesichert	A48.1	Legionellose mit Pneumonie
A16.0	Lungentuberkulose, weder bakteriologisch, molekularbiologisch noch histologisch gesichert	A48.2	Legionellose ohne Pneumonie [Pontiac-Fieber]
A16.1	Lungentuberkulose, bakteriologische, molekularbiologische und histologische Untersuchung nicht durchgeführt	A70	Infektionen durch Chlamydia psittaci
A16.2	Lungentuberkulose ohne Angabe einer bakteriologischen, molekularbiologischen oder histologischen Sicherung	B01.2	Varizellen-Pneumonie {J17.1}
A16.3	Tuberkulose der intrathorakalen Lymphknoten ohne Angabe einer bakteriologischen, molekularbiologischen oder histologischen Sicherung	B05.2	Masern, kompliziert durch Pneumonie {J17.1}
A16.4	Tuberkulose des Larynx, der Trachea und der Bronchien ohne Angabe einer bakteriologischen, molekularbiologischen oder histologischen Sicherung	B25.0	Pneumonie durch Zytomegalieviren {J17.1}
A16.5	Tuberkulöse Pleuritis ohne Angabe einer bakteriologischen, molekularbiologischen oder histologischen Sicherung	B33.0	Pleurodynia epidemica
A16.7	Primäre Tuberkulose der Atmungsorgane ohne Angabe einer bakteriologischen, molekularbiologischen oder histologischen Sicherung	B37.1	Kandidose der Lunge
A16.8	Sonstige Tuberkulose der Atmungsorgane ohne Angabe einer bakteriologischen, molekularbiologischen oder histologischen Sicherung	B38.0	Akute Kokzidioidomykose der Lunge
A16.9	Nicht näher bezeichnete Tuberkulose der Atmungsorgane ohne Angabe einer bakteriologischen, molekularbiologischen oder histologischen Sicherung	B38.1	Chronische Kokzidioidomykose der Lunge
A18.2	Tuberkulose peripherer Lymphknoten	B38.2	Kokzidioidomykose der Lunge, nicht näher bezeichnet
A18.8	Tuberkulose sonstiger näher bezeichneter Organe	B39.0	Akute Histoplasmose der Lunge durch Histoplasma capsulatum
A19.0	Akute Miliartuberkulose einer einzelnen näher bezeichneten Lokalisation	B39.1	Chronische Histoplasmose der Lunge durch Histoplasma capsulatum
A19.1	Akute Miliartuberkulose mehrerer Lokalisationen	B39.2	Histoplasmose der Lunge durch Histoplasma capsulatum, nicht näher bezeichnet
A19.2	Akute Miliartuberkulose, nicht näher bezeichnet	B40.0	Akute Blastomykose der Lunge
A19.8	Sonstige Miliartuberkulose	B40.1	Chronische Blastomykose der Lunge
A19.9	Miliartuberkulose, nicht näher bezeichnet	B40.2	Blastomykose der Lunge, nicht näher bezeichnet
		B42.0	Sporotrichose der Lunge {J99.8}
		B44.0	Invasive Aspergillose der Lunge
		B44.1	Sonstige Aspergillose der Lunge
		B45.0	Kryptokokkose der Lunge
		B46.0	Mukormykose der Lunge
		B48.5	Pneumozystose {J17.2}
		B58.3	Toxoplasmose der Lunge {J17.3}
		B66.4	Paragonimiasis
		B67.1	Echinococcus-granulosus-Infektion [zystische Echinokokkose] der Lunge
		B90.9	Folgezustände einer Tuberkulose der Atmungsorgane und einer nicht näher bezeichneten Tuberkulose
		C33	Bösartige Neubildung der Trachea
		C34.0	Bösartige Neubildung: Hauptbronchus
		C34.1	Bösartige Neubildung: Oberlappen (-Bronchus)
		C34.2	Bösartige Neubildung: Mittellappen (-Bronchus)
		C34.3	Bösartige Neubildung: Unterlappen (-Bronchus)
		C34.8	Bösartige Neubildung: Bronchus und Lunge, mehrere Teilbereiche überlappend
		C34.9	Bösartige Neubildung: Bronchus oder Lunge, nicht näher bezeichnet
		C38.1	Bösartige Neubildung: Vorderes Mediastinum
		C38.2	Bösartige Neubildung: Hinteres Mediastinum
		C38.3	Bösartige Neubildung: Mediastinum, Teil nicht näher bezeichnet
		C38.4	Bösartige Neubildung: Pleura
		C38.8	Bösartige Neubildung: Herz, Mediastinum und Pleura, mehrere Teilbereiche überlappend

C39.8	Bösartige Neubildung: Atmungsorgane und sonstige intrathorakale Organe, mehrere Teilbereiche überlappend	E66.25	Übermäßige Adipositas mit alveolärer Hypoventilation: Extreme Adipositas bei Kindern und Jugendlichen von 3 Jahren bis unter 18 Jahren
C39.9	Bösartige Neubildung: Ungenau bezeichnete Lokalisationen des Atmungssystems	E66.26	Übermäßige Adipositas mit alveolärer Hypoventilation: Adipositas Grad III (WHO) bei Patienten von 18 Jahren und älter, Body-Mass-Index [BMI] von 40 bis unter 50
C45.0	Mesotheliom der Pleura		
C47.3	Bösartige Neubildung: Periphere Nerven des Thorax		
C49.3	Bösartige Neubildung: Bindegewebe und andere Weichteilgewebe des Thorax	E66.27	Übermäßige Adipositas mit alveolärer Hypoventilation: Adipositas Grad III (WHO) bei Patienten von 18 Jahren und älter, Body-Mass-Index [BMI] von 50 bis unter 60
C76.1	Bösartige Neubildung ungenau bezeichneter Lokalisationen: Thorax		
C78.0	Sekundäre bösartige Neubildung der Lunge	E66.28	Übermäßige Adipositas mit alveolärer Hypoventilation: Adipositas Grad III (WHO) bei Patienten von 18 Jahren und älter, Body-Mass-Index [BMI] von 60 und mehr
C78.1	Sekundäre bösartige Neubildung des Mediastinums		
C78.2	Sekundäre bösartige Neubildung der Pleura		
C78.3	Sekundäre bösartige Neubildung sonstiger und nicht näher bezeichneter Atmungsorgane	E66.29	Übermäßige Adipositas mit alveolärer Hypoventilation: Grad oder Ausmaß der Adipositas nicht näher bezeichnet
D02.1	Carcinoma in situ: Trachea		
D02.2	Carcinoma in situ: Bronchus und Lunge		
D02.3	Carcinoma in situ: Sonstige Teile des Atmungssystems	E84.0 E84.80	Zystische Fibrose mit Lungenmanifestationen Zystische Fibrose mit Lungen- und Darm-Manifestation
D02.4	Carcinoma in situ: Atmungssystem, nicht näher bezeichnet	E84.87	Zystische Fibrose mit sonstigen multiplen Manifestationen
D14.2	Gutartige Neubildung: Trachea		
D14.3	Gutartige Neubildung: Bronchus und Lunge	E84.88	Zystische Fibrose mit sonstigen Manifestationen
D14.4	Gutartige Neubildung: Atmungssystem, nicht näher bezeichnet	E84.9 F45.33	Zystische Fibrose, nicht näher bezeichnet Somatoforme autonome Funktionsstörung: Atmungssystem
D15.2	Gutartige Neubildung: Mediastinum		
D15.7	Gutartige Neubildung: Sonstige näher bezeichnete intrathorakale Organe	G47.30 G47.31	Zentrales Schlafapnoe-Syndrom Obstruktives Schlafapnoe-Syndrom
D15.9	Gutartige Neubildung: Intrathorakales Organ, nicht näher bezeichnet	G47.32 G47.38	Schlafbezogenes Hypoventilations-Syndrom Sonstige Schlafapnoe
D16.70	Gutartige Neubildung des Knochens und des Gelenkknorpels: Rippen	G47.39 I26.0	Schlafapnoe, nicht näher bezeichnet Lungenembolie mit Angabe eines akuten Cor pulmonale
D16.71	Gutartige Neubildung des Knochens und des Gelenkknorpels: Sternum	I26.9	Lungenembolie ohne Angabe eines akuten Cor pulmonale
D16.72	Gutartige Neubildung des Knochens und des Gelenkknorpels: Klavikula		
D17.4	Gutartige Neubildung des Fettgewebes der intrathorakalen Organe	J04.1 J09	Akute Tracheitis Grippe durch zoonotische oder pandemische nachgewiesene Influenzaviren
D19.0	Gutartige Neubildung: Mesotheliales Gewebe der Pleura	J10.0	Grippe mit Pneumonie, saisonale Influenzaviren nachgewiesen
D21.3	Sonstige gutartige Neubildungen: Bindegewebe und andere Weichteilgewebe des Thorax	J11.0 J12.0	Grippe mit Pneumonie, Viren nicht nachgewiesen Pneumonie durch Adenoviren
D38.1	Neubildung unsicheren oder unbekanntes Verhaltens: Trachea, Bronchus und Lunge	J12.1	Pneumonie durch Respiratory-Syncytial-Viren [RS-Viren]
D38.2	Neubildung unsicheren oder unbekanntes Verhaltens: Pleura	J12.2 J12.3	Pneumonie durch Parainfluenzaviren Pneumonie durch humanes Metapneumovirus
D38.3	Neubildung unsicheren oder unbekanntes Verhaltens: Mediastinum	J12.8 J12.9	Pneumonie durch sonstige Viren Viruspneumonie, nicht näher bezeichnet
D38.4	Neubildung unsicheren oder unbekanntes Verhaltens: Thymus	J13 J14	Pneumonie durch Streptococcus pneumoniae Pneumonie durch Haemophilus influenzae
D38.5	Neubildung unsicheren oder unbekanntes Verhaltens: Sonstige Atmungsorgane	J15.0 J15.1	Pneumonie durch Klebsiella pneumoniae Pneumonie durch Pseudomonas
D38.6	Neubildung unsicheren oder unbekanntes Verhaltens: Atmungsorgan, nicht näher bezeichnet	J15.2 J15.3	Pneumonie durch Staphylokokken Pneumonie durch Streptokokken der Gruppe B
D86.0	Sarkoidose der Lunge	J15.4	Pneumonie durch sonstige Streptokokken
D86.1	Sarkoidose der Lymphknoten	J15.5	Pneumonie durch Escherichia coli
D86.2	Sarkoidose der Lunge mit Sarkoidose der Lymphknoten	J15.6 J15.7	Pneumonie durch andere gramnegative Bakterien Pneumonie durch Mycoplasma pneumoniae
D86.8	Sarkoidose an sonstigen und kombinierten Lokalisationen	J15.8 J15.9	Sonstige bakterielle Pneumonie Bakterielle Pneumonie, nicht näher bezeichnet
D86.9	Sarkoidose, nicht näher bezeichnet	J16.0	Pneumonie durch Chlamydien
E66.20	Übermäßige Adipositas mit alveolärer Hypoventilation: Adipositas Grad I (WHO) bei Patienten von 18 Jahren und älter	J16.8 J17.0	Pneumonie durch sonstige näher bezeichnete Infektionserreger Pneumonie bei anderenorts klassifizierten bakteriellen Krankheiten
E66.21	Übermäßige Adipositas mit alveolärer Hypoventilation: Adipositas Grad II (WHO) bei Patienten von 18 Jahren und älter	J17.1	Pneumonie bei anderenorts klassifizierten Viruskrankheiten
E66.24	Übermäßige Adipositas mit alveolärer Hypoventilation: Adipositas bei Kindern und Jugendlichen von 3 Jahren bis unter 18 Jahren	J17.2 J17.3	Pneumonie bei Mykosen Pneumonie bei parasitären Krankheiten

J17.8	Pneumonie bei sonstigen anderenorts klassifizierten Krankheiten	J44.81	Sonstige näher bezeichnete chronische obstruktive Lungenkrankheit: FEV1 \geq 35 % und $<$ 50 % des Sollwertes
J18.0	Bronchopneumonie, nicht näher bezeichnet		
J18.1	Lobärpneumonie, nicht näher bezeichnet	J44.82	Sonstige näher bezeichnete chronische obstruktive Lungenkrankheit: FEV1 \geq 50 % und $<$ 70 % des Sollwertes
J18.2	Hypostatische Pneumonie, nicht näher bezeichnet		
J18.8	Sonstige Pneumonie, Erreger nicht näher bezeichnet		
J18.9	Pneumonie, nicht näher bezeichnet	J44.83	Sonstige näher bezeichnete chronische obstruktive Lungenkrankheit: FEV1 \geq 70 % des Sollwertes
J20.0	Akute Bronchitis durch Mycoplasma pneumoniae		
J20.1	Akute Bronchitis durch Haemophilus influenzae	J44.89	Sonstige näher bezeichnete chronische obstruktive Lungenkrankheit: FEV1 nicht näher bezeichnet
J20.2	Akute Bronchitis durch Streptokokken		
J20.3	Akute Bronchitis durch Coxsackieviren	J44.90	Chronische obstruktive Lungenkrankheit, nicht näher bezeichnet: FEV1 $<$ 35 % des Sollwertes
J20.4	Akute Bronchitis durch Parainfluenzaviren		
J20.5	Akute Bronchitis durch Respiratory-Syncytial-Viren [RS-Viren]	J44.91	Chronische obstruktive Lungenkrankheit, nicht näher bezeichnet: FEV1 \geq 35 % und $<$ 50 % des Sollwertes
J20.6	Akute Bronchitis durch Rhinoviren	J44.92	Chronische obstruktive Lungenkrankheit, nicht näher bezeichnet: FEV1 \geq 50 % und $<$ 70 % des Sollwertes
J20.7	Akute Bronchitis durch ECHO-Viren		
J20.8	Akute Bronchitis durch sonstige näher bezeichnete Erreger	J44.93	Chronische obstruktive Lungenkrankheit, nicht näher bezeichnet: FEV1 \geq 70 % des Sollwertes
J20.9	Akute Bronchitis, nicht näher bezeichnet	J44.99	Chronische obstruktive Lungenkrankheit, nicht näher bezeichnet: FEV1 nicht näher bezeichnet
J21.0	Akute Bronchiolitis durch Respiratory-Syncytial-Viren [RS-Viren]	J45.00	Vorwiegend allergisches Asthma bronchiale: Als gut kontrolliert und nicht schwer bezeichnet
J21.1	Akute Bronchiolitis durch humanes Metapneumovirus	J45.01	Vorwiegend allergisches Asthma bronchiale: Als teilweise kontrolliert und nicht schwer bezeichnet
J21.8	Akute Bronchiolitis durch sonstige näher bezeichnete Erreger	J45.02	Vorwiegend allergisches Asthma bronchiale: Als unkontrolliert und nicht schwer bezeichnet
J21.9	Akute Bronchiolitis, nicht näher bezeichnet		
J22	Akute Infektion der unteren Atemwege, nicht näher bezeichnet	J45.03	Vorwiegend allergisches Asthma bronchiale: Als gut kontrolliert und schwer bezeichnet
J40	Bronchitis, nicht als akut oder chronisch bezeichnet	J45.04	Vorwiegend allergisches Asthma bronchiale: Als teilweise kontrolliert und schwer bezeichnet
J41.0	Einfache chronische Bronchitis		
J41.1	Schleimig-eitrige chronische Bronchitis	J45.05	Vorwiegend allergisches Asthma bronchiale: Als unkontrolliert und schwer bezeichnet
J41.8	Mischformen von einfacher und schleimig-eitriger chronischer Bronchitis	J45.09	Vorwiegend allergisches Asthma bronchiale: Ohne Angabe zu Kontrollstatus und Schweregrad
J42	Nicht näher bezeichnete chronische Bronchitis		
J43.0	McLeod-Syndrom	J45.10	Nichtallergisches Asthma bronchiale: Als gut kontrolliert und nicht schwer bezeichnet
J43.1	Panlobuläres Emphysem		
J43.2	Zentrilobuläres Emphysem	J45.11	Nichtallergisches Asthma bronchiale: Als teilweise kontrolliert und nicht schwer bezeichnet
J43.8	Sonstiges Emphysem		
J43.9	Emphysem, nicht näher bezeichnet	J45.12	Nichtallergisches Asthma bronchiale: Als unkontrolliert und nicht schwer bezeichnet
J44.00	Chronische obstruktive Lungenkrankheit mit akuter Infektion der unteren Atemwege: FEV1 $<$ 35 % des Sollwertes	J45.13	Nichtallergisches Asthma bronchiale: Als gut kontrolliert und schwer bezeichnet
J44.01	Chronische obstruktive Lungenkrankheit mit akuter Infektion der unteren Atemwege: FEV1 \geq 35 % und $<$ 50 % des Sollwertes	J45.14	Nichtallergisches Asthma bronchiale: Als teilweise kontrolliert und schwer bezeichnet
J44.02	Chronische obstruktive Lungenkrankheit mit akuter Infektion der unteren Atemwege: FEV1 \geq 50 % und $<$ 70 % des Sollwertes	J45.15	Nichtallergisches Asthma bronchiale: Als unkontrolliert und schwer bezeichnet
J44.03	Chronische obstruktive Lungenkrankheit mit akuter Infektion der unteren Atemwege: FEV1 \geq 70 % des Sollwertes	J45.19	Nichtallergisches Asthma bronchiale: Ohne Angabe zu Kontrollstatus und Schweregrad
J44.09	Chronische obstruktive Lungenkrankheit mit akuter Infektion der unteren Atemwege: FEV1 nicht näher bezeichnet	J45.80	Mischformen des Asthma bronchiale: Als gut kontrolliert und nicht schwer bezeichnet
J44.10	Chronische obstruktive Lungenkrankheit mit akuter Exazerbation, nicht näher bezeichnet: FEV1 $<$ 35 % des Sollwertes	J45.81	Mischformen des Asthma bronchiale: Als teilweise kontrolliert und nicht schwer bezeichnet
J44.11	Chronische obstruktive Lungenkrankheit mit akuter Exazerbation, nicht näher bezeichnet: FEV1 \geq 35 % und $<$ 50 % des Sollwertes	J45.82	Mischformen des Asthma bronchiale: Als unkontrolliert und nicht schwer bezeichnet
J44.12	Chronische obstruktive Lungenkrankheit mit akuter Exazerbation, nicht näher bezeichnet: FEV1 \geq 50 % und $<$ 70 % des Sollwertes	J45.83	Mischformen des Asthma bronchiale: Als gut kontrolliert und schwer bezeichnet
J44.13	Chronische obstruktive Lungenkrankheit mit akuter Exazerbation, nicht näher bezeichnet: FEV1 \geq 70 % des Sollwertes	J45.84	Mischformen des Asthma bronchiale: Als teilweise kontrolliert und schwer bezeichnet
J44.19	Chronische obstruktive Lungenkrankheit mit akuter Exazerbation, nicht näher bezeichnet: FEV1 nicht näher bezeichnet	J45.85	Mischformen des Asthma bronchiale: Als unkontrolliert und schwer bezeichnet
J44.80	Sonstige näher bezeichnete chronische obstruktive Lungenkrankheit: FEV1 $<$ 35 % des Sollwertes	J45.89	Mischformen des Asthma bronchiale: Ohne Angabe zu Kontrollstatus und Schweregrad
		J45.90	Asthma bronchiale, nicht näher bezeichnet: Als gut kontrolliert und nicht schwer bezeichnet
		J45.91	Asthma bronchiale, nicht näher bezeichnet: Als teilweise kontrolliert und nicht schwer bezeichnet
		J45.92	Asthma bronchiale, nicht näher bezeichnet: Als unkontrolliert und nicht schwer bezeichnet
		J45.93	Asthma bronchiale, nicht näher bezeichnet: Als gut kontrolliert und schwer bezeichnet

J45.94	Asthma bronchiale, nicht näher bezeichnet: Als teilweise kontrolliert und schwer bezeichnet	J68.1	Lungenödem durch chemische Substanzen, Gase, Rauch und Dämpfe
J45.95	Asthma bronchiale, nicht näher bezeichnet: Als unkontrolliert und schwer bezeichnet	J68.2	Entzündung der oberen Atemwege durch chemische Substanzen, Gase, Rauch und Dämpfe, anderenorts nicht klassifiziert
J45.99	Asthma bronchiale, nicht näher bezeichnet: Ohne Angabe zu Kontrollstatus und Schweregrad	J68.3	Sonstige akute und subakute Krankheiten der Atmungsorgane durch chemische Substanzen, Gase, Rauch und Dämpfe
J46	Status asthmaticus	J68.4	Chronische Krankheiten der Atmungsorgane durch chemische Substanzen, Gase, Rauch und Dämpfe
J47	Bronchiektasen	J68.8	Sonstige Krankheiten der Atmungsorgane durch chemische Substanzen, Gase, Rauch und Dämpfe
J60	Kohlenbergarbeiter-Pneumokoniose	J68.9	Nicht näher bezeichnete Krankheit der Atmungsorgane durch chemische Substanzen, Gase, Rauch und Dämpfe
J61.0	Pneumokoniose durch Asbest und sonstige anorganische Fasern ohne Angabe einer akuten Exazerbation	J69.0	Pneumonie durch Nahrung oder Erbrochenes
J61.1	Pneumokoniose durch Asbest und sonstige anorganische Fasern mit Angabe einer akuten Exazerbation	J69.1	Pneumonie durch Öle und Extrakte
J62.0	Pneumokoniose durch Talkum-Staub	J69.8	Pneumonie durch sonstige feste und flüssige Substanzen
J62.8	Pneumokoniose durch sonstigen Quarzstaub	J70.0	Akute Lungenbeteiligung bei Strahleneinwirkung
J63.0	Aluminose (Lunge)	J70.1	Chronische und sonstige Lungenbeteiligung bei Strahleneinwirkung
J63.1	Bauxitfibrose (Lunge)	J70.2	Akute arzneimittelinduzierte interstitielle Lungenkrankheiten
J63.2	Berylliose	J70.3	Chronische arzneimittelinduzierte interstitielle Lungenkrankheiten
J63.3	Graphitfibrose (Lunge)	J70.4	Arzneimittelinduzierte interstitielle Lungenkrankheit, nicht näher bezeichnet
J63.4	Siderose	J70.8	Krankheiten der Atmungsorgane durch sonstige näher bezeichnete exogene Substanzen
J63.5	Stannose	J70.9	Krankheiten der Atmungsorgane durch nicht näher bezeichnete exogene Substanz
J63.8	Pneumokoniose durch sonstige näher bezeichnete anorganische Stäube	J80.01	Akutes Atemnotsyndrom des Kindes, Jugendlichen und Erwachsenen [ARDS]: Mildes akutes Atemnotsyndrom des Erwachsenen [ARDS]
J64	Nicht näher bezeichnete Pneumokoniose	J80.02	Akutes Atemnotsyndrom des Kindes, Jugendlichen und Erwachsenen [ARDS]: Moderates akutes Atemnotsyndrom des Erwachsenen [ARDS]
J65	Pneumokoniose in Verbindung mit Tuberkulose	J80.03	Akutes Atemnotsyndrom des Kindes, Jugendlichen und Erwachsenen [ARDS]: Schweres akutes Atemnotsyndrom des Erwachsenen [ARDS]
J66.0	Byssinose	J80.04	Akutes Atemnotsyndrom des Kindes, Jugendlichen und Erwachsenen [ARDS]: Mildes akutes Atemnotsyndrom des Kindes und Jugendlichen [ARDS]
J66.1	Flachsarbeiter-Krankheit	J80.05	Akutes Atemnotsyndrom des Kindes, Jugendlichen und Erwachsenen [ARDS]: Moderates akutes Atemnotsyndrom des Kindes und Jugendlichen [ARDS]
J66.2	Cannabiose	J80.06	Akutes Atemnotsyndrom des Kindes, Jugendlichen und Erwachsenen [ARDS]: Schweres akutes Atemnotsyndrom des Kindes und Jugendlichen [ARDS]
J66.8	Krankheit der Atemwege durch sonstige näher bezeichnete organische Stäube	J80.09	Akutes Atemnotsyndrom des Kindes, Jugendlichen und Erwachsenen [ARDS]: Akutes Atemnotsyndrom des Kindes, Jugendlichen und Erwachsenen [ARDS], Schweregrad nicht näher bezeichnet
J67.00	Farmerlunge: Ohne Angabe einer akuten Exazerbation	J82	Eosinophiles Lungeninfiltrat, anderenorts nicht klassifiziert
J67.01	Farmerlunge: Mit Angabe einer akuten Exazerbation	J84.00	Alveoläre und parietoalveoläre Krankheitszustände: Ohne Angabe einer akuten Exazerbation
J67.10	Bagassose: Ohne Angabe einer akuten Exazerbation	J84.01	Alveoläre und parietoalveoläre Krankheitszustände: Mit Angabe einer akuten Exazerbation
J67.11	Bagassose: Mit Angabe einer akuten Exazerbation	J84.10	Sonstige interstitielle Lungenkrankheiten mit Fibrose: Ohne Angabe einer akuten Exazerbation
J67.20	Vogelzüchterlunge: Ohne Angabe einer akuten Exazerbation	J84.11	Sonstige interstitielle Lungenkrankheiten mit Fibrose: Mit Angabe einer akuten Exazerbation
J67.21	Vogelzüchterlunge: Mit Angabe einer akuten Exazerbation	J84.80	Sonstige näher bezeichnete interstitielle Lungenkrankheiten: Ohne Angabe einer akuten Exazerbation
J67.30	Suberose: Ohne Angabe einer akuten Exazerbation		
J67.31	Suberose: Mit Angabe einer akuten Exazerbation		
J67.40	Malzarbeiter-Lunge: Ohne Angabe einer akuten Exazerbation		
J67.41	Malzarbeiter-Lunge: Mit Angabe einer akuten Exazerbation		
J67.50	Pilzarbeiter-Lunge: Ohne Angabe einer akuten Exazerbation		
J67.51	Pilzarbeiter-Lunge: Mit Angabe einer akuten Exazerbation		
J67.60	Ahornrindenschäler-Lunge: Ohne Angabe einer akuten Exazerbation		
J67.61	Ahornrindenschäler-Lunge: Mit Angabe einer akuten Exazerbation		
J67.70	Befeuchter- und Klimaanlage-Lunge: Ohne Angabe einer akuten Exazerbation		
J67.71	Befeuchter- und Klimaanlage-Lunge: Mit Angabe einer akuten Exazerbation		
J67.80	Allergische Alveolitis durch organische Stäube: Ohne Angabe einer akuten Exazerbation		
J67.81	Allergische Alveolitis durch organische Stäube: Mit Angabe einer akuten Exazerbation		
J67.90	Allergische Alveolitis durch nicht näher bezeichneten organischen Staub: Ohne Angabe einer akuten Exazerbation		
J67.91	Allergische Alveolitis durch nicht näher bezeichneten organischen Staub: Mit Angabe einer akuten Exazerbation		
J68.0	Bronchitis und Pneumonie durch chemische Substanzen, Gase, Rauch und Dämpfe		

J84.81	Sonstige näher bezeichnete interstitielle Lungenkrankheiten: Mit Angabe einer akuten Exazerbation	J98.0	Krankheiten der Bronchien, anderenorts nicht klassifiziert
J84.90	Interstitielle Lungenkrankheit, nicht näher bezeichnet: Ohne Angabe einer akuten Exazerbation	J98.10	Dystelektase
J84.91	Interstitielle Lungenkrankheit, nicht näher bezeichnet: Mit Angabe einer akuten Exazerbation	J98.11	Partielle Atelektase
J85.0	Gangrän und Nekrose der Lunge	J98.12	Totalatelektase
J85.1	Abszess der Lunge mit Pneumonie	J98.18	Sonstiger und nicht näher bezeichneter Lungenkollaps
J85.2	Abszess der Lunge ohne Pneumonie	J98.2	Interstitielles Emphysem
J85.3	Abszess des Mediastinums	J98.3	Kompensatorisches Emphysem
J86.00	Pyothorax mit Fistel des Lungenparenchyms	J98.4	Sonstige Veränderungen der Lunge
J86.01	Pyothorax mit Fistel des Bronchus und der Trachea	J98.50	Mediastinitis
J86.02	Pyothorax mit Fistel der Thoraxwand	J98.58	Sonstige Krankheiten des Mediastinums, anderenorts nicht klassifiziert
J86.03	Pyothorax mit ösophagotrachealer Fistel	J98.6	Krankheiten des Zwerchfells
J86.04	Pyothorax mit ösophagopleuraler Fistel	J98.7	Infektion der Atemwege, anderenorts nicht klassifiziert
J86.05	Pyothorax mit sonstiger ösophagealer Fistel	J98.8	Sonstige näher bezeichnete Krankheiten der Atemwege
J86.08	Pyothorax mit sonstiger Fistel	J98.9	Atemwegskrankheit, nicht näher bezeichnet
J86.09	Pyothorax mit Fistel, nicht näher bezeichnet	J99.0	Lungenkrankheit bei seropositiver chronischer Polyarthrititis {M05.1-}
J86.9	Pyothorax ohne Fistel	J99.1	Krankheiten der Atemwege bei sonstigen diffusen Bindegewebskrankheiten
J90	Pleuraerguss, anderenorts nicht klassifiziert	J99.21	Stadium 1 der chronischen Lungen-Graft-versus-Host-Krankheit {T86.06}
J91	Pleuraerguss bei anderenorts klassifizierten Krankheiten	J99.22	Stadium 2 der chronischen Lungen-Graft-versus-Host-Krankheit {T86.07}
J92.0	Pleuraplaques mit Nachweis von Asbest	J99.23	Stadium 3 der chronischen Lungen-Graft-versus-Host-Krankheit {T86.07}
J92.9	Pleuraplaques ohne Nachweis von Asbest	J99.8	Krankheiten der Atemwege bei sonstigen anderenorts klassifizierten Krankheiten
J93.0	Spontaner Spannungspneumothorax	M05.10	Lungenmanifestation der seropositiven chronischen Polyarthrititis {J99.0}: Mehrere Lokalisationen
J93.1	Sonstiger Spontanpneumothorax	M05.11	Lungenmanifestation der seropositiven chronischen Polyarthrititis {J99.0}: Schulterregion
J93.8	Sonstiger Pneumothorax	M05.12	Lungenmanifestation der seropositiven chronischen Polyarthrititis {J99.0}: Oberarm
J93.9	Pneumothorax, nicht näher bezeichnet	M05.13	Lungenmanifestation der seropositiven chronischen Polyarthrititis {J99.0}: Unterarm
J94.0	Chylöser (Pleura-) Erguss	M05.14	Lungenmanifestation der seropositiven chronischen Polyarthrititis {J99.0}: Hand
J94.1	Fibrothorax	M05.15	Lungenmanifestation der seropositiven chronischen Polyarthrititis {J99.0}: Beckenregion und Oberschenkel
J94.2	Hämatothorax	M05.16	Lungenmanifestation der seropositiven chronischen Polyarthrititis {J99.0}: Unterschenkel
J94.8	Sonstige näher bezeichnete Krankheitszustände der Pleura	M05.17	Lungenmanifestation der seropositiven chronischen Polyarthrititis {J99.0}: Knöchel und Fuß
J94.9	Pleurakrankheit, nicht näher bezeichnet	M05.18	Lungenmanifestation der seropositiven chronischen Polyarthrititis {J99.0}: Sonstige
J95.0	Funktionsstörung eines Tracheostomas	M05.19	Lungenmanifestation der seropositiven chronischen Polyarthrititis {J99.0}: Nicht näher bezeichnete Lokalisation
J95.1	Akute pulmonale Insuffizienz nach Thoraxoperation	M94.0	Tietze-Syndrom
J95.2	Akute pulmonale Insuffizienz nach nicht am Thorax vorgenommener Operation	M96.81	Instabiler Thorax nach thoraxchirurgischem Eingriff
J95.3	Chronische pulmonale Insuffizienz nach Operation	P22.8	Sonstige Atemnot [Respiratory distress] beim Neugeborenen
J95.4	Mendelson-Syndrom	P22.9	Atemnot [Respiratory distress] beim Neugeborenen, nicht näher bezeichnet
J95.5	Subglottische Stenose nach medizinischen Maßnahmen	P24.0	Mekoniumaspiration durch das Neugeborene
J95.80	Iatrogenen Pneumothorax	P27.0	Mikity-Wilson-Syndrom
J95.81	Stenose der Trachea nach medizinischen Maßnahmen	P27.1	Bronchopulmonale Dysplasie mit Ursprung in der Perinatalperiode
J95.82	Insuffizienzen von Anastomosen und Nähten nach Operationen an Trachea, Bronchien und Lunge	P27.8	Sonstige chronische Atemwegskrankheiten mit Ursprung in der Perinatalperiode
J95.88	Sonstige Krankheiten der Atemwege nach medizinischen Maßnahmen	P27.9	Nicht näher bezeichnete chronische Atemwegskrankheit mit Ursprung in der Perinatalperiode
J95.9	Krankheit der Atemwege nach medizinischen Maßnahmen, nicht näher bezeichnet	P28.2	Zyanoseanfalle beim Neugeborenen
J96.00	Akute respiratorische Insuffizienz, anderenorts nicht klassifiziert: Typ I [hypoxämisch]	P28.3	Primäre Schlafapnoe beim Neugeborenen
J96.01	Akute respiratorische Insuffizienz, anderenorts nicht klassifiziert: Typ II [hyperkapnisch]	P28.4	Sonstige Apnoe beim Neugeborenen
J96.09	Akute respiratorische Insuffizienz, anderenorts nicht klassifiziert: Typ nicht näher bezeichnet		
J96.10	Chronische respiratorische Insuffizienz, anderenorts nicht klassifiziert: Typ I [hypoxämisch]		
J96.11	Chronische respiratorische Insuffizienz, anderenorts nicht klassifiziert: Typ II [hyperkapnisch]		
J96.19	Chronische respiratorische Insuffizienz, anderenorts nicht klassifiziert: Typ nicht näher bezeichnet		
J96.90	Respiratorische Insuffizienz, nicht näher bezeichnet: Typ I [hypoxämisch]		
J96.91	Respiratorische Insuffizienz, nicht näher bezeichnet: Typ II [hyperkapnisch]		
J96.99	Respiratorische Insuffizienz, nicht näher bezeichnet: Typ nicht näher bezeichnet		

P28.5	Respiratorisches Versagen beim Neugeborenen	S22.44	Rippenserienfraktur: Mit Beteiligung von vier und mehr Rippen
P28.8	Sonstige näher bezeichnete Störungen der Atmung beim Neugeborenen	S22.5	Instabiler Thorax
Q33.0	Angeborene Zystenlunge	S23.2	Luxation sonstiger und nicht näher bezeichneter Teile des Thorax
Q33.1	Akzessorischer Lungenlappen		
Q33.2	Lungensequestration (angeboren)	S23.4	Verstauchung und Zerrung der Rippen und des Sternums
Q33.3	Agenesie der Lunge		
Q33.4	Angeborene Bronchiektasie	S27.0	Traumatischer Pneumothorax
Q33.5	Ektopisches Gewebe in der Lunge (angeboren)	S27.1	Traumatischer Hämatothorax
Q33.6	Hypoplasie und Dysplasie der Lunge	S27.2	Traumatischer Hämato-pneumothorax
Q33.8	Sonstige angeborene Fehlbildungen der Lunge	S27.31	Prellung und Hämatom der Lunge
Q33.9	Angeborene Fehlbildung der Lunge, nicht näher bezeichnet	S27.32 S27.38	Rissverletzung der Lunge Sonstige und nicht näher bezeichnete Verletzungen der Lunge
Q34.0	Anomalie der Pleura		
Q34.1	Angeborene Mediastinalzyste	S27.4	Verletzung eines Bronchus
Q34.8	Sonstige näher bezeichnete angeborene Fehlbildungen des Atmungssystems	S27.5	Verletzung der Trachea, Pars thoracica
Q34.9	Angeborene Fehlbildung des Atmungssystems, nicht näher bezeichnet	S27.6 S27.81	Verletzung der Pleura Verletzung: Zwerchfell
Q67.6	Pectus excavatum	S27.82	Verletzung: Ductus thoracicus
Q67.7	Pectus carinatum	S27.84 S27.88	Verletzung: Thymus Verletzung: Sonstige näher bezeichnete intrathorakale Organe und Strukturen
Q76.6	Sonstige angeborene Fehlbildungen der Rippen		Verstauchung und Zerrung des Sternoklavikulargelenkes
Q76.7	Angeborene Fehlbildung des Sternums	S43.6	Fremdkörper in der Trachea
Q79.0	Angeborene Zwerchfellhernie		Fremdkörper im Bronchus
Q79.1	Sonstige angeborene Fehlbildungen des Zwerchfells	T17.4	Fremdkörper an sonstigen und mehreren Lokalisationen der Atemwege
R04.2	Hämoptye	T17.5	Fremdkörper in den Atemwegen, Teil nicht näher bezeichnet
R04.8	Blutung aus sonstigen Lokalisationen in den Atemwegen	T17.8	Verbrennung des Kehlkopfes und der Trachea
R04.9	Blutung aus den Atemwegen, nicht näher bezeichnet	T17.9	Verbrennung des Kehlkopfes und der Trachea mit Beteiligung der Lunge
R05	Husten		Verätzung des Kehlkopfes und der Trachea
R06.0	Dyspnoe	T27.0	Verätzung des Kehlkopfes und der Trachea mit Beteiligung der Lunge
R06.1	Stridor	T27.1	Verätzung des Kehlkopfes und der Trachea
R06.2	Ziehende Atmung		Verätzung des Kehlkopfes und der Trachea mit Beteiligung der Lunge
R06.3	Periodische Atmung	T27.4	Luftembolie (traumatisch)
R06.4	Hyperventilation	T27.5	Fettembolie (traumatisch)
R06.6	Singultus		Traumatisches subkutanes Emphysem
R06.80	Akutes lebensbedrohliches Ereignis im Säuglingsalter	T79.0	Luftembolie nach Infusion, Transfusion oder Injektion zu therapeutischen Zwecken
R06.88	Sonstige und nicht näher bezeichnete Störungen der Atmung	T79.1 T79.7	Versagen und Abstoßung: Lungentransplantat Schweres akutes respiratorisches Syndrom [SARS], nicht näher bezeichnet
R07.1	Brustschmerzen bei der Atmung	T80.0	COVID-19, Virus nachgewiesen
R09.0	Asphyxie		COVID-19, Virus nicht nachgewiesen
R09.1	Pleuritis	T86.81	Anderenorts klassifizierte Pneumonie, die mehr als 48 Stunden nach Krankenhausaufnahme auftritt
R09.2	Atemstillstand	U04.9	Anderenorts klassifizierte Pneumonie, die entweder bei Krankenhausaufnahme besteht oder innerhalb von 48 Stunden nach Krankenhausaufnahme auftritt
R09.3	Abnormes Sputum		Influenza A/H1N1 Pandemie 2009 [Schweinegrippe]
R09.8	Sonstige näher bezeichnete Symptome, die das Kreislaufsystem und das Atmungssystem betreffen	U07.1 U07.2	Sekundäre Schlüsselnummer zur Spezifizierung eines Hustens als chronisch idiopathisch und chronisch refraktär
R68.3	Trommelschlegelfinger	U69.01	Spezielle Verfahren zur Untersuchung auf SARS-CoV-2
R76.1	Abnorme Reaktion auf Tuberkulintest		Beobachtung bei Verdacht auf Tuberkulose
R91	Abnorme Befunde bei der bildgebenden Diagnostik der Lunge	U69.04	Latente Tuberkulose
R94.2	Abnorme Ergebnisse von Lungenfunktionsprüfungen		Versorgung eines Tracheostomas
S11.02	Offene Wunde: Trachea, Pars cervicalis	U69.20	Verlust der Lunge [Teile der Lunge]
S22.20	Fraktur des Sternums: Nicht näher bezeichnet	U69.21	Zustand nach Lungentransplantation
S22.21	Fraktur des Sternums: Manubrium sterni	U69.6	Zustand nach Herz-Lungen-Transplantation
S22.22	Fraktur des Sternums: Corpus sterni		
S22.23	Fraktur des Sternums: Processus xiphoideus		
S22.31	Fraktur der ersten Rippe	U99.0	
S22.32	Fraktur einer sonstigen Rippe		
S22.40	Rippenserienfraktur: Nicht näher bezeichnet	Z03.0	
S22.41	Rippenserienfraktur: Mit Beteiligung der ersten Rippe	Z22.7 Z43.0	
S22.42	Rippenserienfraktur: Mit Beteiligung von zwei Rippen	Z90.2	
S22.43	Rippenserienfraktur: Mit Beteiligung von drei Rippen	Z94.2 Z94.3	

Diagnose MDC04-1

A15.0	Lungentuberkulose, durch mikroskopische Untersuchung des Sputums gesichert, mit oder ohne Nachweis durch Kultur oder molekularbiologische Verfahren	A15.7	Primäre Tuberkulose der Atmungsorgane, bakteriologisch, molekularbiologisch oder histologisch gesichert
A15.1	Lungentuberkulose, nur durch Kultur gesichert	A15.8	Sonstige Tuberkulose der Atmungsorgane, bakteriologisch, molekularbiologisch oder histologisch gesichert
A15.2	Lungentuberkulose, histologisch gesichert		
A15.3	Lungentuberkulose, durch sonstige und nicht näher bezeichnete Untersuchungsverfahren gesichert	A15.9	Nicht näher bezeichnete Tuberkulose der Atmungsorgane, bakteriologisch, molekularbiologisch oder histologisch gesichert
A15.4	Tuberkulose der intrathorakalen Lymphknoten, bakteriologisch, molekularbiologisch oder histologisch gesichert	A19.0	Akute Miliartuberkulose einer einzelnen näher bezeichneten Lokalisation
A15.5	Tuberkulose des Larynx, der Trachea und der Bronchien, bakteriologisch, molekularbiologisch oder histologisch gesichert	A19.1	Akute Miliartuberkulose mehrerer Lokalisationen
A15.6	Tuberkulöse Pleuritis, bakteriologisch, molekularbiologisch oder histologisch gesichert	A19.2	Akute Miliartuberkulose, nicht näher bezeichnet

Diagnose MDC04-2

C26.1	Bösartige Neubildung: Milz	C81.4	Lymphozytenreiches (klassisches) Hodgkin-Lymphom
C37	Bösartige Neubildung des Thymus		
C46.3	Kaposi-Sarkom der Lymphknoten	C81.7	Sonstige Typen des (klassischen) Hodgkin-Lymphoms
C76.4	Bösartige Neubildung ungenau bezeichneter Lokalisationen: Obere Extremität	C81.9	Hodgkin-Lymphom, nicht näher bezeichnet
C76.5	Bösartige Neubildung ungenau bezeichneter Lokalisationen: Untere Extremität	C82.0	Follikuläres Lymphom Grad I
C76.7	Bösartige Neubildung: Sonstige ungenau bezeichnete Lokalisationen	C82.1	Follikuläres Lymphom Grad II
C76.8	Bösartige Neubildung: Sonstige und ungenau bezeichnete Lokalisationen, mehrere Teilbereiche überlappend	C82.2	Follikuläres Lymphom Grad III, nicht näher bezeichnet
C77.0	Sekundäre und nicht näher bezeichnete bösartige Neubildung: Lymphknoten des Kopfes, des Gesichtes und des Halses	C82.3	Follikuläres Lymphom Grad IIIa
C77.1	Sekundäre und nicht näher bezeichnete bösartige Neubildung: Intrathorakale Lymphknoten	C82.4	Follikuläres Lymphom Grad IIIb
C77.2	Sekundäre und nicht näher bezeichnete bösartige Neubildung: Intraabdominale Lymphknoten	C82.5	Diffuses Follikelzentrumslymphom
C77.3	Sekundäre und nicht näher bezeichnete bösartige Neubildung: Axilläre Lymphknoten und Lymphknoten der oberen Extremität	C82.6	Kutanes Follikelzentrumslymphom
C77.4	Sekundäre und nicht näher bezeichnete bösartige Neubildung: Inguinale Lymphknoten und Lymphknoten der unteren Extremität	C82.7	Sonstige Typen des follikulären Lymphoms
C77.5	Sekundäre und nicht näher bezeichnete bösartige Neubildung: Intrapelvine Lymphknoten	C82.9	Follikuläres Lymphom, nicht näher bezeichnet
C77.8	Sekundäre und nicht näher bezeichnete bösartige Neubildung: Lymphknoten mehrerer Regionen	C83.0	Kleinzelliges B-Zell-Lymphom
C77.9	Sekundäre und nicht näher bezeichnete bösartige Neubildung: Lymphknoten, nicht näher bezeichnet	C83.1	Mantelzell-Lymphom
C79.83	Sekundäre bösartige Neubildung des Perikards	C83.3	Diffuses großzelliges B-Zell-Lymphom
C79.85	Sekundäre bösartige Neubildung des Bindegewebes und anderer Weichteilgewebe des Halses	C83.5	Lymphoblastisches Lymphom
C79.86	Sekundäre bösartige Neubildung des Bindegewebes und anderer Weichteilgewebe der Extremitäten	C83.7	Burkitt-Lymphom
C79.88	Sekundäre bösartige Neubildung sonstiger näher bezeichneter Lokalisationen	C83.8	Sonstige nicht follikuläre Lymphome
C79.9	Sekundäre bösartige Neubildung nicht näher bezeichneter Lokalisation	C83.9	Nicht follikuläres Lymphom, nicht näher bezeichnet
C80.0	Bösartige Neubildung, primäre Lokalisation unbekannt, so bezeichnet	C84.0	Mycosis fungoides
C80.9	Bösartige Neubildung, nicht näher bezeichnet	C84.1	Sézary-Syndrom
C81.0	Noduläres lymphozytenprädominantes Hodgkin-Lymphom	C84.4	Peripheres T-Zell-Lymphom, nicht spezifiziert
C81.1	Nodulär-sklerosierendes (klassisches) Hodgkin-Lymphom	C84.5	Sonstige reifzellige T/NK-Zell-Lymphome
C81.2	Gemischtzelliges (klassisches) Hodgkin-Lymphom	C84.6	Anaplastisches großzelliges Lymphom, ALK-positiv
C81.3	Lymphozytenarmes (klassisches) Hodgkin-Lymphom	C84.7	Anaplastisches großzelliges Lymphom, ALK-negativ
		C84.8	Kutanes T-Zell-Lymphom, nicht näher bezeichnet
		C84.9	Reifzelliges T/NK-Zell-Lymphom, nicht näher bezeichnet
		C85.1	B-Zell-Lymphom, nicht näher bezeichnet
		C85.2	Mediastinales (thymisches) großzelliges B-Zell-Lymphom
		C85.7	Sonstige näher bezeichnete Typen des Non-Hodgkin-Lymphoms
		C85.9	Non-Hodgkin-Lymphom, nicht näher bezeichnet
		C86.0	Extranodales NK/T-Zell-Lymphom, nasaler Typ
		C86.1	Hepatosplenisches T-Zell-Lymphom
		C86.2	T-Zell-Lymphom vom Enteropathie-Typ
		C86.3	Subkutanes pannikulitisches T-Zell-Lymphom
		C86.4	Blastisches NK-Zell-Lymphom
		C86.5	Angioimmunoblastisches T-Zell-Lymphom
		C86.6	Primäre kutane CD30-positive T-Zell-Proliferationen
		C88.00	Makroglobulinämie Waldenström: Ohne Angabe einer kompletten Remission
		C88.01	Makroglobulinämie Waldenström: In kompletter Remission

C88.20	Sonstige Schwerkettenkrankheit: Ohne Angabe einer kompletten Remission	C91.91	Lymphatische Leukämie, nicht näher bezeichnet: In kompletter Remission
C88.21	Sonstige Schwerkettenkrankheit: In kompletter Remission	C92.00	Akute myeloblastische Leukämie [AML]: Ohne Angabe einer kompletten Remission
C88.30	Immunproliferative Dünndarmkrankheit: Ohne Angabe einer kompletten Remission	C92.01	Akute myeloblastische Leukämie [AML]: In kompletter Remission
C88.31	Immunproliferative Dünndarmkrankheit: In kompletter Remission	C92.10	Chronische myeloische Leukämie [CML], BCR/ABL-positiv: Ohne Angabe einer kompletten Remission
C88.40	Extranodales Marginalzonen-B-Zell-Lymphom des Mukosa-assoziierten lymphatischen Gewebes [MALT-Lymphom]: Ohne Angabe einer kompletten Remission	C92.11	Chronische myeloische Leukämie [CML], BCR/ABL-positiv: In kompletter Remission
C88.41	Extranodales Marginalzonen-B-Zell-Lymphom des Mukosa-assoziierten lymphatischen Gewebes [MALT-Lymphom]: In kompletter Remission	C92.20	Atypische chronische myeloische Leukämie, BCR/ABL-negativ: Ohne Angabe einer kompletten Remission
C88.70	Sonstige bösartige immunproliferative Krankheiten: Ohne Angabe einer kompletten Remission	C92.21	Atypische chronische myeloische Leukämie, BCR/ABL-negativ: In kompletter Remission
C88.71	Sonstige bösartige immunproliferative Krankheiten: In kompletter Remission	C92.30	Myelosarkom: Ohne Angabe einer kompletten Remission
C88.90	Bösartige immunproliferative Krankheit, nicht näher bezeichnet: Ohne Angabe einer kompletten Remission	C92.31	Myelosarkom: In kompletter Remission
C88.91	Bösartige immunproliferative Krankheit, nicht näher bezeichnet: In kompletter Remission	C92.40	Akute Promyelozyten-Leukämie [PCL]: Ohne Angabe einer kompletten Remission
C90.00	Multiples Myelom: Ohne Angabe einer kompletten Remission	C92.41	Akute Promyelozyten-Leukämie [PCL]: In kompletter Remission
C90.01	Multiples Myelom: In kompletter Remission	C92.50	Akute myelomonozytäre Leukämie: Ohne Angabe einer kompletten Remission
C90.10	Plasmazellenleukämie: Ohne Angabe einer kompletten Remission	C92.51	Akute myelomonozytäre Leukämie: In kompletter Remission
C90.11	Plasmazellenleukämie: In kompletter Remission	C92.60	Akute myeloische Leukämie mit 11q23-Abnormität: Ohne Angabe einer kompletten Remission
C90.20	Extramedulläres Plasmozytom: Ohne Angabe einer kompletten Remission	C92.61	Akute myeloische Leukämie mit 11q23-Abnormität: In kompletter Remission
C90.21	Extramedulläres Plasmozytom: In kompletter Remission	C92.70	Sonstige myeloische Leukämie: Ohne Angabe einer kompletten Remission
C90.30	Solitäres Plasmozytom: Ohne Angabe einer kompletten Remission	C92.71	Sonstige myeloische Leukämie: In kompletter Remission
C90.31	Solitäres Plasmozytom: In kompletter Remission	C92.80	Akute myeloische Leukämie mit multilineärer Dysplasie: Ohne Angabe einer kompletten Remission
C91.00	Akute lymphatische Leukämie [ALL]: Ohne Angabe einer kompletten Remission	C92.81	Akute myeloische Leukämie mit multilineärer Dysplasie: In kompletter Remission
C91.01	Akute lymphatische Leukämie [ALL]: In kompletter Remission	C92.90	Myeloische Leukämie, nicht näher bezeichnet: Ohne Angabe einer kompletten Remission
C91.10	Chronische lymphatische Leukämie vom B-Zell-Typ [CLL]: Ohne Angabe einer kompletten Remission	C92.91	Myeloische Leukämie, nicht näher bezeichnet: In kompletter Remission
C91.11	Chronische lymphatische Leukämie vom B-Zell-Typ [CLL]: In kompletter Remission	C93.00	Akute Monoblasten-/Monozytenleukämie: Ohne Angabe einer kompletten Remission
C91.30	Prolymphozytäre Leukämie vom B-Zell-Typ: Ohne Angabe einer kompletten Remission	C93.01	Akute Monoblasten-/Monozytenleukämie: In kompletter Remission
C91.31	Prolymphozytäre Leukämie vom B-Zell-Typ: In kompletter Remission	C93.10	Chronische myelomonozytäre Leukämie: Ohne Angabe einer kompletten Remission
C91.40	Haarzellenleukämie: Ohne Angabe einer kompletten Remission	C93.11	Chronische myelomonozytäre Leukämie: In kompletter Remission
C91.41	Haarzellenleukämie: In kompletter Remission	C93.30	Juvenile myelomonozytäre Leukämie: Ohne Angabe einer kompletten Remission
C91.50	Adulte(s) T-Zell-Lymphom/Leukämie (HTLV-1-assoziiert): Ohne Angabe einer kompletten Remission	C93.31	Juvenile myelomonozytäre Leukämie: In kompletter Remission
C91.51	Adulte(s) T-Zell-Lymphom/Leukämie (HTLV-1-assoziiert): In kompletter Remission	C93.70	Sonstige Monozytenleukämie: Ohne Angabe einer kompletten Remission
C91.60	Prolymphozyten-Leukämie vom T-Zell-Typ: Ohne Angabe einer kompletten Remission	C93.71	Sonstige Monozytenleukämie: In kompletter Remission
C91.61	Prolymphozyten-Leukämie vom T-Zell-Typ: In kompletter Remission	C93.90	Monozytenleukämie, nicht näher bezeichnet: Ohne Angabe einer kompletten Remission
C91.70	Sonstige lymphatische Leukämie: Ohne Angabe einer kompletten Remission	C93.91	Monozytenleukämie, nicht näher bezeichnet: In kompletter Remission
C91.71	Sonstige lymphatische Leukämie: In kompletter Remission	C94.00	Akute Erythroleukämie: Ohne Angabe einer kompletten Remission
C91.80	Reifzellige B-ALL vom Burkitt-Typ: Ohne Angabe einer kompletten Remission	C94.01	Akute Erythroleukämie: In kompletter Remission
C91.81	Reifzellige B-ALL vom Burkitt-Typ: In kompletter Remission	C94.20	Akute Megakaryoblastenleukämie: Ohne Angabe einer kompletten Remission
C91.90	Lymphatische Leukämie, nicht näher bezeichnet: Ohne Angabe einer kompletten Remission	C94.21	Akute Megakaryoblastenleukämie: In kompletter Remission
		C94.30	Mastzellenleukämie: Ohne Angabe einer kompletten Remission

C94.31	Mastzellenleukämie: In kompletter Remission	D46.9	Myelodysplastisches Syndrom, nicht näher bezeichnet
C94.40	Akute Panmyelose mit Myelofibrose: Ohne Angabe einer kompletten Remission	D47.0	Histiozyten- und Mastzelltumor unsicheren oder unbekanntem Verhaltens
C94.41	Akute Panmyelose mit Myelofibrose: In kompletter Remission	D47.1	Chronische myeloproliferative Krankheit
C94.60	Myelodysplastische und myeloproliferative Krankheit, nicht klassifizierbar: Ohne Angabe einer kompletten Remission	D47.3	Essentielle (hämorrhagische) Thrombozythämie
C94.61	Myelodysplastische und myeloproliferative Krankheit, nicht klassifizierbar: In kompletter Remission	D47.4	Osteomyelofibrose
C94.70	Sonstige näher bezeichnete Leukämien: Ohne Angabe einer kompletten Remission	D47.5	Chronische Eosinophilen-Leukämie [Hypereosinophiles Syndrom]
C94.71	Sonstige näher bezeichnete Leukämien: In kompletter Remission	D47.7	Sonstige näher bezeichnete Neubildungen unsicheren oder unbekanntem Verhaltens des lymphatischen, blutbildenden und verwandten Gewebes
C94.8	Blastenkrise bei chronischer myeloischer Leukämie [CML]	D47.9	Neubildung unsicheren oder unbekanntem Verhaltens des lymphatischen, blutbildenden und verwandten Gewebes, nicht näher bezeichnet
C95.00	Akute Leukämie nicht näher bezeichneten Zelltyps: Ohne Angabe einer kompletten Remission	D48.7	Neubildung unsicheren oder unbekanntem Verhaltens: Sonstige näher bezeichnete Lokalisationen
C95.01	Akute Leukämie nicht näher bezeichneten Zelltyps: In kompletter Remission	D48.9	Neubildung unsicheren oder unbekanntem Verhaltens, nicht näher bezeichnet
C95.10	Chronische Leukämie nicht näher bezeichneten Zelltyps: Ohne Angabe einer kompletten Remission	D76.1	Hämophagozytäre Lymphohistiozytose
C95.11	Chronische Leukämie nicht näher bezeichneten Zelltyps: In kompletter Remission	D76.2	Hämophagozytäres Syndrom bei Infektionen
C95.70	Sonstige Leukämie nicht näher bezeichneten Zelltyps: Ohne Angabe einer kompletten Remission	D76.4	Zytokinfreisetzung-Syndrom [cytokine release syndrome]
C95.71	Sonstige Leukämie nicht näher bezeichneten Zelltyps: In kompletter Remission	D89.1	Kryoglobulinämie
C95.90	Leukämie, nicht näher bezeichnet: Ohne Angabe einer kompletten Remission	Q85.8	Sonstige Phakomatosen, anderenorts nicht klassifiziert
C95.91	Leukämie, nicht näher bezeichnet: In kompletter Remission	Q85.9	Phakomatose, nicht näher bezeichnet
C96.0	Multifokale und multisystemische (disseminierte) Langerhans-Zell-Histiozytose [Abt-Letterer-Siwe-Krankheit]	R77.0	Veränderungen der Albumine
C96.2	Bösartiger Mastzelltumor	R77.1	Veränderungen der Globuline
C96.4	Sarkom der dendritischen Zellen (akzessorische Zellen)	R77.2	Veränderungen des Alpha-Fetoproteins
C96.7	Sonstige näher bezeichnete bösartige Neubildungen des lymphatischen, blutbildenden und verwandten Gewebes	R77.80	Veränderung des prostataspezifischen Antigens [PSA]
C96.8	Histiozytisches Sarkom	R77.88	Sonstige näher bezeichnete Veränderungen der Plasmaproteine
C96.9	Bösartige Neubildung des lymphatischen, blutbildenden und verwandten Gewebes, nicht näher bezeichnet	R77.9	Veränderung eines Plasmaproteins, nicht näher bezeichnet
C97	Bösartige Neubildungen als Primärtumoren an mehreren Lokalisationen	U62.00	Klonale Hämatopoese von unbestimmtem Potential
D09.3	Carcinoma in situ: Schilddrüse und sonstige endokrine Drüsen	U62.01	Klonale Zytopenie von unklarer Signifikanz
D09.7	Carcinoma in situ sonstiger näher bezeichneter Lokalisationen	U69.50	Lymphknoten des Kopfes, des Gesichtes und des Halses
D09.9	Carcinoma in situ, nicht näher bezeichnet	U69.51	Intrathorakale Lymphknoten
D19.7	Gutartige Neubildung: Mesotheliales Gewebe an sonstigen Lokalisationen	U69.52	Intraabdominale Lymphknoten
D19.9	Gutartige Neubildung: Mesotheliales Gewebe, nicht näher bezeichnet	U69.53	Axilläre Lymphknoten und Lymphknoten der oberen Extremität
D36.7	Gutartige Neubildung: Sonstige näher bezeichnete Lokalisationen	U69.54	Inguinale Lymphknoten und Lymphknoten der unteren Extremität
D36.9	Gutartige Neubildung an nicht näher bezeichneter Lokalisation	U69.55	Intrapelvine Lymphknoten
D45	Polycythaemia vera	Z03.1	Beobachtung bei Verdacht auf bösartige Neubildung
D46.0	Refraktäre Anämie ohne Ringsideroblasten, so bezeichnet	Z22.6	Keimträger von humaner T-Zell-lymphotroper Viruskrankheit, Typ I [HTLV-1]
D46.1	Refraktäre Anämie mit Ringsideroblasten	Z51.0	Strahlentherapie-Sitzung
D46.2	Refraktäre Anämie mit Blastenüberschuss [RAEB]	Z51.1	Chemotherapie-Sitzung wegen bösartiger Neubildung
D46.4	Refraktäre Anämie, nicht näher bezeichnet	Z51.2	Anderer Chemotherapie
D46.5	Refraktäre Anämie mit Mehrlinien-Dysplasie	Z51.82	Kombinierte Strahlen- und Chemotherapiesitzung wegen bösartiger Neubildung
D46.6	Myelodysplastisches Syndrom mit isolierter del(5q)-Chromosomenanomalie	Z85.0	Bösartige Neubildung der Verdauungsorgane in der Eigenanamnese
D46.7	Sonstige myelodysplastische Syndrome	Z85.1	Bösartige Neubildung der Trachea, der Bronchien oder der Lunge in der Eigenanamnese
		Z85.2	Bösartige Neubildung anderer Atmungs- und intrathorakaler Organe in der Eigenanamnese
		Z85.3	Bösartige Neubildung der Brustdrüse [Mamma] in der Eigenanamnese
		Z85.4	Bösartige Neubildung der Genitalorgane in der Eigenanamnese
		Z85.5	Bösartige Neubildung der Harnorgane in der Eigenanamnese
		Z85.6	Leukämie in der Eigenanamnese

Z85.7	Andere bösartige Neubildungen des lymphatischen, blutbildenden oder verwandten Gewebes in der Eigenanamnese	Z94.81	Zustand nach hämatopoetischer Stammzelltransplantation mit gegenwärtiger Immunsuppression
Z85.8	Bösartige Neubildungen sonstiger Organe oder Systeme in der Eigenanamnese	Z94.88	Zustand nach sonstiger Organ- oder Gewebetransplantation
Z85.9	Bösartige Neubildung in der Eigenanamnese, nicht näher bezeichnet		
Z94.80	Zustand nach hämatopoetischer Stammzelltransplantation ohne gegenwärtige Immunsuppression		

Diagnose MDC04-3

C33	Bösartige Neubildung der Trachea	C76.1	Bösartige Neubildung ungenau bezeichneter Lokalisationen: Thorax
C34.0	Bösartige Neubildung: Hauptbronchus	C78.0	Sekundäre bösartige Neubildung der Lunge
C34.1	Bösartige Neubildung: Oberlappen (-Bronchus)	C78.1	Sekundäre bösartige Neubildung des Mediastinums
C34.2	Bösartige Neubildung: Mittellappen (-Bronchus)	C78.2	Sekundäre bösartige Neubildung der Pleura
C34.3	Bösartige Neubildung: Unterlappen (-Bronchus)	C78.3	Sekundäre bösartige Neubildung sonstiger und nicht näher bezeichneter Atmungsorgane
C34.8	Bösartige Neubildung: Bronchus und Lunge, mehrere Teilbereiche überlappend	D02.1	Carcinoma in situ: Trachea
C34.9	Bösartige Neubildung: Bronchus oder Lunge, nicht näher bezeichnet	D02.2	Carcinoma in situ: Bronchus und Lunge
C38.1	Bösartige Neubildung: Vorderes Mediastinum	D02.3	Carcinoma in situ: Sonstige Teile des Atmungssystems
C38.2	Bösartige Neubildung: Hinteres Mediastinum	D02.4	Carcinoma in situ: Atmungssystem, nicht näher bezeichnet
C38.3	Bösartige Neubildung: Mediastinum, Teil nicht näher bezeichnet	D38.1	Neubildung unsicheren oder unbekanntes Verhaltens: Trachea, Bronchus und Lunge
C38.4	Bösartige Neubildung: Pleura	D38.2	Neubildung unsicheren oder unbekanntes Verhaltens: Pleura
C38.8	Bösartige Neubildung: Herz, Mediastinum und Pleura, mehrere Teilbereiche überlappend	D38.3	Neubildung unsicheren oder unbekanntes Verhaltens: Mediastinum
C39.8	Bösartige Neubildung: Atmungsorgane und sonstige intrathorakale Organe, mehrere Teilbereiche überlappend	D38.4	Neubildung unsicheren oder unbekanntes Verhaltens: Thymus
C39.9	Bösartige Neubildung: Ungenau bezeichnete Lokalisationen des Atmungssystems	D38.5	Neubildung unsicheren oder unbekanntes Verhaltens: Sonstige Atmungsorgane
C45.0	Mesotheliom der Pleura	D38.6	Neubildung unsicheren oder unbekanntes Verhaltens: Atmungsorgan, nicht näher bezeichnet
C47.3	Bösartige Neubildung: Periphere Nerven des Thorax		
C49.3	Bösartige Neubildung: Bindegewebe und andere Weichteilgewebe des Thorax		

Prozedur MDC04-4

93.9G.21	Maskenüberdrucktherapie, CPAP, Kontrolle und Optimierung einer bestehenden Einstellung, innerhalb von 3 Tagen	93.9G.41	Maskenüberdrucktherapie, BiPAP, Kontrolle und Optimierung einer bestehenden Einstellung, innerhalb von 3 Tagen
93.9G.22	Maskenüberdrucktherapie, CPAP, Kontrolle und Optimierung einer bestehenden Einstellung, über mehr als 3 Tage	93.9G.42	Maskenüberdrucktherapie, BiPAP, Kontrolle und Optimierung einer bestehenden Einstellung, über mehr als 3 Tage

Prozedur MDC04-5

89.17.10	Polysomnographie	89.17.11	Kardiorespiratorische Polygraphie
----------	------------------	----------	-----------------------------------

Prozedur MDC04-6

33.22	Flexible Tracheobronchoskopie	33.24.14	Tracheobronchoskopie (flexible) (starr) mit transbronchiale Nadelaspiration
33.23.11	Tracheobronchoskopie mit starrem Bronchoskop	33.24.16	Tracheobronchoskopie mit Kryobiopsie
33.23.13	Fluoreszenztracheobronchoskopie	33.24.99	Geschlossene [endoskopische] Bronchusbiopsie, sonstige
33.23.14	Tracheobronchoskopie mit Ballonkatheter zur Messung kollateraler Ventilation	33.26.11	Transthorakale Lungenbiopsie [TTL], mit Feinnadelaspiration
33.23.99	Sonstige Tracheobronchoskopie, sonstige	33.26.12	Transthorakale Lungenbiopsie [TTL], mit Stanzbiopsie ohne Clipmarkierung
33.24.10	Tracheobronchoskopie (flexible) (starr) mit Bürste zur Sekret oder Probenentnahme	33.26.13	Transthorakale Lungenbiopsie [TTL], mit Stanzbiopsie mit Clipmarkierung
33.24.11	Tracheobronchoskopie (flexible) (starr) mit bronchoalveolärer Lavage	33.26.99	Geschlossene [perkutane] [Nadel-] Lungenbiopsie, sonstige
33.24.12	Tracheobronchoskopie (flexible) (starr) mit Bürstenzytologie der Lunge	33.27	Geschlossene endoskopische Lungenbiopsie
33.24.13	Tracheobronchoskopie (flexible) (starr) mit (Exzisions-) Biopsie		

33.94.00	Implantation eines Markers oder Tracers an Lunge und Bronchus, n.n.bez.	34.23.10	Geschlossene (Nadel-) Biopsie an der Brustwand
33.94.09	Implantation eines Markers oder Tracers an Lunge und Bronchus, sonstige	34.23.99	Biopsie an der Brustwand, sonstige
33.94.11	Implantation eines Markers oder Tracers zur Lokalisation oder Steuerung der therapeutischen Intervention an Lunge und Bronchus, perkutan	34.24	Sonstige Pleurabiopsie
33.94.12	Implantation eines Markers oder Tracers zur Lokalisation oder Steuerung der therapeutischen Intervention an Lunge und Bronchus, bronchoskopisch	34.25	Geschlossene [perkutane] [Nadel-] Biopsie am Mediastinum
		34.27.10	Geschlossene (Nadel-) Biopsie am Zwerchfell
		34.27.99	Biopsie am Zwerchfell, sonstige
		88.73.20	Transbronchiale Endosonographie

DRG E01**Revisionseingriffe, beidseitige Lobektomie, Strahlentherapie mit operativem Eingriff oder ASD Verschluss oder mehrzeitig bestimmte OR-Prozedur**

Mindestens eine Prozedur in Tabelle E01-1 oder Beidseitige Prozedur in Tabelle E01-2 oder Prozedur in Tabelle E01-3 und mindestens eine Prozedur in Tabelle E01-4 oder Prozedur in Tabelle E01-5 oder Mehrzeitige_bestimmte OR- Prozeduren

DRG E01A**Revisionseingriffe, beidseitige Lobektomie mit äusserst schweren CC, oder Strahlentherapie mit operativem Eingriff**

PCCL > 3 oder (Prozedur in Tabelle E01-3 und mindestens eine Prozedur in Tabelle E01-6)

DRG E01B**Revisionseingriffe oder beidseitige Lobektomie oder ASD Verschluss oder mehrzeitig bestimmte OR-Prozedur****Prozedur E01-1**

- | | |
|---|--|
| 32.41.16 ↔ Lobektomie an der Lunge, thorakoskopisch, mit bronchoplastischer Erweiterung | 32.44.22 ↔ Bilobektomie an der Lunge, offen chirurgisch, mit bronchoplastischer Erweiterung |
| 32.41.18 ↔ Lobektomie an der Lunge, thorakoskopisch, mit bronchoplastischer sowie mit angioplastischer Erweiterung | 32.44.24 ↔ Bilobektomie an der Lunge, offen chirurgisch, mit bronchoplastischer sowie mit angioplastischer Erweiterung |
| 32.42.16 ↔ Lobektomie an der Lunge, offen chirurgisch, mit bronchoplastischer Erweiterung | 32.50.12 ↔ Pneumonektomie, thorakoskopisch, mit bronchoplastischer Erweiterung |
| 32.42.18 ↔ Lobektomie an der Lunge, offen chirurgisch, mit bronchoplastischer sowie mit angioplastischer Erweiterung | 32.50.14 ↔ Pneumonektomie, thorakoskopisch, mit bronchoplastischer sowie mit angioplastischer Erweiterung |
| 32.43.12 ↔ Lobektomie an der Lunge, erweitert, thorakoskopisch, mit bronchoplastischer Erweiterung | 32.51.16 ↔ Pneumonektomie, offen chirurgisch, mit bronchoplastischer Erweiterung |
| 32.43.14 ↔ Lobektomie an der Lunge, erweitert, thorakoskopisch, mit bronchoplastischer sowie mit angioplastischer Erweiterung | 32.51.18 ↔ Pneumonektomie, offen chirurgisch, mit bronchoplastischer sowie mit angioplastischer Erweiterung |
| 32.43.22 ↔ Lobektomie an der Lunge, erweitert, offen chirurgisch, mit bronchoplastischer Erweiterung | 32.52.12 ↔ Pneumonektomie, erweitert, offen chirurgisch, mit bronchoplastischer Erweiterung |
| 32.43.24 ↔ Lobektomie an der Lunge, erweitert, offen chirurgisch, mit bronchoplastischer sowie mit angioplastischer Erweiterung | 32.52.14 ↔ Pneumonektomie, erweitert, offen chirurgisch, mit bronchoplastischer sowie mit angioplastischer Erweiterung |
| 32.44.12 ↔ Bilobektomie an der Lunge, thorakoskopisch, mit bronchoplastischer Erweiterung | 32.6 ↔ Radikale Dissektion von Thoraxstrukturen |
| 32.44.14 ↔ Bilobektomie an der Lunge, thorakoskopisch, mit bronchoplastischer sowie mit angioplastischer Erweiterung | 34.03 ↔ Wiedereröffnung einer Thorakotomie |

Prozedur E01-2

- | | |
|---|--|
| 32.31.11 ↔ Anatomische Segmentresektion der Lunge, thorakoskopisch, ohne bronchoplastische sowie ohne angioplastische Erweiterung | 32.39 ↔ Sonstige und nicht näher bezeichnete anatomische Segmentresektion der Lunge |
| 32.31.12 ↔ Anatomische Segmentresektion der Lunge, thorakoskopisch, mit bronchoplastischer Erweiterung | 32.40 ↔ Lobektomie an der Lunge, n.n.bez. |
| 32.31.13 ↔ Anatomische Segmentresektion der Lunge, thorakoskopisch, mit angioplastischer Erweiterung | 32.41.15 ↔ Lobektomie an der Lunge, thorakoskopisch, ohne bronchoplastische sowie ohne angioplastische Erweiterung |
| 32.31.14 ↔ Anatomische Segmentresektion der Lunge, thorakoskopisch, mit bronchoplastischer sowie mit angioplastischer Erweiterung | 32.41.16 ↔ Lobektomie an der Lunge, thorakoskopisch, mit bronchoplastischer Erweiterung |
| 32.32.11 ↔ Anatomische Segmentresektion der Lunge, offen chirurgisch, ohne bronchoplastische sowie ohne angioplastische Erweiterung | 32.41.17 ↔ Lobektomie an der Lunge, thorakoskopisch, mit angioplastischer Erweiterung |
| 32.32.12 ↔ Anatomische Segmentresektion der Lunge, offen chirurgisch, mit bronchoplastischer Erweiterung | 32.41.18 ↔ Lobektomie an der Lunge, thorakoskopisch, mit bronchoplastischer sowie mit angioplastischer Erweiterung |
| 32.32.13 ↔ Anatomische Segmentresektion der Lunge, offen chirurgisch, mit angioplastischer Erweiterung | 32.42.15 ↔ Lobektomie an der Lunge, offen chirurgisch, ohne bronchoplastische sowie ohne angioplastische Erweiterung |
| 32.32.14 ↔ Anatomische Segmentresektion der Lunge, offen chirurgisch, mit bronchoplastischer sowie mit angioplastischer Erweiterung | 32.42.16 ↔ Lobektomie an der Lunge, offen chirurgisch, mit bronchoplastischer Erweiterung |
| | 32.42.17 ↔ Lobektomie an der Lunge, offen chirurgisch, mit angioplastischer Erweiterung |

- | | |
|---|--|
| 32.42.18 ↔ Lobektomie an der Lunge, offen chirurgisch, mit bronchoplastischer sowie mit angioplastischer Erweiterung | 32.44.11 ↔ Bilobektomie an der Lunge, thorakoskopisch, ohne bronchoplastische sowie ohne angioplastische Erweiterung |
| 32.43.11 ↔ Lobektomie an der Lunge, erweitert, thorakoskopisch, ohne bronchoplastische sowie ohne angioplastische Erweiterung | 32.44.12 ↔ Bilobektomie an der Lunge, thorakoskopisch, mit bronchoplastischer Erweiterung |
| 32.43.12 ↔ Lobektomie an der Lunge, erweitert, thorakoskopisch, mit bronchoplastischer Erweiterung | 32.44.13 ↔ Bilobektomie an der Lunge, thorakoskopisch, mit angioplastischer Erweiterung |
| 32.43.13 ↔ Lobektomie an der Lunge, erweitert, thorakoskopisch, mit angioplastischer Erweiterung | 32.44.14 ↔ Bilobektomie an der Lunge, thorakoskopisch, mit bronchoplastischer sowie mit angioplastischer Erweiterung |
| 32.43.14 ↔ Lobektomie an der Lunge, erweitert, thorakoskopisch, mit bronchoplastischer sowie mit angioplastischer Erweiterung | 32.44.21 ↔ Bilobektomie an der Lunge, offen chirurgisch, ohne bronchoplastische sowie ohne angioplastische Erweiterung |
| 32.43.21 ↔ Lobektomie an der Lunge, erweitert, offen chirurgisch, ohne bronchoplastische sowie ohne angioplastische Erweiterung | 32.44.22 ↔ Bilobektomie an der Lunge, offen chirurgisch, mit bronchoplastischer Erweiterung |
| 32.43.22 ↔ Lobektomie an der Lunge, erweitert, offen chirurgisch, mit bronchoplastischer Erweiterung | 32.44.23 ↔ Bilobektomie an der Lunge, offen chirurgisch, mit angioplastischer Erweiterung |
| 32.43.23 ↔ Lobektomie an der Lunge, erweitert, offen chirurgisch, mit angioplastischer Erweiterung | 32.44.24 ↔ Bilobektomie an der Lunge, offen chirurgisch, mit bronchoplastischer sowie mit angioplastischer Erweiterung |
| 32.43.24 ↔ Lobektomie an der Lunge, erweitert, offen chirurgisch, mit bronchoplastischer sowie mit angioplastischer Erweiterung | 32.49 ↔ Lobektomie an der Lunge, sonstige |

Prozedur E01-3

- | | |
|---|--|
| 92.28.00 ↔ Injektion, Instillation oder orale Gabe von Radioisotopen, n.n.bez. | 92.28.6B ↔ Radiorezeptortherapie mit ¹⁷⁷ Lu-PSMA I&T [¹⁷⁷ Lu-ITG-PSMA-1] |
| 92.28.09 ↔ Injektion, Instillation oder orale Gabe von Radioisotopen, sonstige | 92.28.6C ↔ Radiorezeptortherapie mit sonstigen PSMA-Liganden |
| 92.28.11 ↔ Therapie mit offenen Radionukliden bei Knochenmetastasen | 92.28.71 ↔ Gabe von Jod-131-MIBG [Metajodbenzylguanidin] parenteral |
| 92.28.14 ↔ Instillation von offenen Radionukliden in Gelenke | 92.52.00 ↔ Röntgen- und Hochvoltstrahlentherapie, n.n.bez. |
| 92.28.24 ↔ Selektive intravasculäre Radiochemoembolisation mit I-131-Lipiodol | 92.52.09 ↔ Röntgen- und Hochvoltstrahlentherapie, sonstige |
| 92.28.25 ↔ Selektive intravasculäre Radionuklidtherapie [SIRT] durch Embolisation von Yttrium-90-markierten Mikrosphären | 92.52.11 ↔ Röntgentherapie |
| 92.28.26 ↔ Selektive intravasculäre Radionuklidtherapie [SIRT] durch Embolisation von Holmium-166 markierten Mikrosphären | 92.52.20 ↔ Hochvoltstrahlentherapie (Photonen oder Elektronen), n.n.bez. |
| 92.28.33 ↔ Endovaskuläre Brachytherapie mit Rhenium-188 | 92.52.21 ↔ Hochvoltstrahlentherapie, 3D-geplant, mit bildgestützter Einstellung [IGRT, Image-Guided-Radiotherapie] |
| 92.28.41 ↔ Radiojodtherapie bis 1,2 GBq I-131, ohne Gabe von rekombinantem Thyreotropin [rh-TSH] | 92.52.22 ↔ Hochvoltstrahlentherapie, 3D-geplant, ohne bildgestützte Einstellung |
| 92.28.42 ↔ Radiojodtherapie bis 1,2 GBq I-131, mit Gabe von rekombinantem Thyreotropin [rh-TSH] | 92.52.23 ↔ Hochvoltstrahlentherapie, intensitätsmoduliert [IMRT, intensitätsmodulierte Radiotherapie], mit bildgestützter Einstellung [IGRT, Image-Guided-Radiotherapie], mit intrafraktioneller Positionskontrolle vor der eigentlichen Bestrahlung [guided RT, guided Radiotherapie] |
| 92.28.43 ↔ Radiojodtherapie über 1,2 bis unter 5 GBq I-131, ohne Gabe von rekombinantem Thyreotropin [rh-TSH] | 92.52.24 ↔ Hochvoltstrahlentherapie, intensitätsmoduliert [IMRT, intensitätsmodulierte Radiotherapie], mit bildgestützter Einstellung [IGRT, Image-Guided-Radiotherapie], ohne intrafraktionelle Positionskontrolle |
| 92.28.44 ↔ Radiojodtherapie über 1,2 bis unter 5 GBq I-131, mit Gabe von rekombinantem Thyreotropin [rh-TSH] | 92.52.25 ↔ Hochvoltstrahlentherapie, intensitätsmoduliert [IMRT, intensitätsmodulierte Radiotherapie], ohne bildgestützte Einstellung, ohne intrafraktionelle Positionskontrolle |
| 92.28.45 ↔ Radiojodtherapie mit 5 und mehr GBq I-131, ohne Gabe von rekombinantem Thyreotropin [rh-TSH] | 92.52.26 ↔ Hochvoltstrahlentherapie, hochkomplex, mit intrafraktioneller Real-Time-Kontrolle während der Bestrahlung |
| 92.28.46 ↔ Radiojodtherapie mit 5 und mehr GBq I-131, mit Gabe von rekombinantem Thyreotropin [rh-TSH] | 92.52.27 ↔ Hochvoltstrahlentherapie, hochkomplex mit online-adaptiver Strahlentherapie [intrafraktionelle Plananpassung] |
| 92.28.51 ↔ Radioimmuntherapie mit ⁹⁰ Y-Ibritumomab-Tiuxetan, parenteral | 92.52.29 ↔ Hochvoltstrahlentherapie (Photonen oder Elektronen), sonstige |
| 92.28.52 ↔ Radioimmuntherapie mit Jod 131 [I-131] Tositumomab, parenteral | 92.52.2A ↔ Hochvoltstrahlentherapie, Ganzkörperbestrahlung |
| 92.28.53 ↔ Radioimmuntherapie mit sonstigen Antikörpern, parenteral | 92.52.2B ↔ Hochvoltstrahlentherapie mit Elektronen, Ganzhautbestrahlung |
| 92.28.64 ↔ Radiorezeptortherapie mit dem DOTA-konjugierten Somatostatin-Analagon TOC [Octreotide] | 92.53.00 ↔ Stereotaktische Strahlentherapie, n.n.bez. |
| 92.28.65 ↔ Radiorezeptortherapie mit dem DOTA-konjugierten Somatostatin-Analagon TATE [Octreotate] | |
| 92.28.66 ↔ Radiorezeptortherapie mit Somatostatin-Antagonisten | |
| 92.28.69 ↔ Radiotherapie mit kleinen Molekülen, sonstige | |
| 92.28.6A ↔ Radiorezeptortherapie mit ¹⁷⁷ Lu-PSMA-617 | |

- 92.53.09 ↔ Stereotaktische Strahlentherapie, sonstige
 92.53.10 ↔ Stereotaktische Beschleunigertherapie, zerebral, n.n.bez.
 92.53.11 ↔ Stereotaktische Beschleunigertherapie, zerebral, einzeitig, einfach
 92.53.12 ↔ Stereotaktische Beschleunigertherapie, zerebral, einzeitig, komplex
 92.53.13 ↔ Stereotaktische Beschleunigertherapie, zerebral, fraktioniert, einfach
 92.53.14 ↔ Stereotaktische Beschleunigertherapie, zerebral, fraktioniert, komplex
 92.53.19 ↔ Stereotaktische Beschleunigertherapie, zerebral, sonstige
 92.53.20 ↔ Stereotaktische Beschleunigertherapie, extrazerebral, n.n.bez.
 92.53.21 ↔ Stereotaktische Beschleunigertherapie, extrazerebral, einzeitig, einfach
 92.53.22 ↔ Stereotaktische Beschleunigertherapie, extrazerebral, einzeitig, komplex
 92.53.23 ↔ Stereotaktische Beschleunigertherapie, extrazerebral, fraktioniert, einfach
 92.53.24 ↔ Stereotaktische Beschleunigertherapie, extrazerebral, fraktioniert, komplex
 92.53.29 ↔ Stereotaktische Beschleunigertherapie, extrazerebral, sonstige
 92.53.32 ↔ Stereotaktische Beschleunigertherapie, mit dem Gamma-Knife
 92.53.39 ↔ Stereotaktische Strahlentherapie, spezifische Verfahren, sonstige
 92.54.00 ↔ Partikeltherapie, n.n.bez.
 92.54.31 ↔ Kohlenstoff-Ionen-Therapie, 1 bis 2 Bestrahlungsfelder
 92.54.32 ↔ Kohlenstoff-Ionen-Therapie, 3 und mehr Bestrahlungsfelder
 92.54.91 ↔ Partikeltherapie, sonstige, 1 bis 2 Bestrahlungsfelder
 92.54.92 ↔ Partikeltherapie, sonstige, 3 und mehr Bestrahlungsfelder
 92.55.00 ↔ Brachytherapie und Kontakttherapie, n.n.bez.
 92.55.09 ↔ Brachytherapie und Kontakttherapie, sonstige
 92.55.11 ↔ Brachytherapie, intravaginal (intrakavitär), Standardapplikator
 92.55.12 ↔ Brachytherapie, intravaginal (intrakavitär), speziell angefertigter Applikator
 92.55.13 ↔ Brachytherapie, intrauterin (intrakavitär), Standardapplikator
 92.55.14 ↔ Brachytherapie, intrauterin (intrakavitär), speziell angefertigter Applikator
 92.55.15 ↔ Brachytherapie, intravaginal sowie intrauterin kombiniert (intrakavitär), Standardapplikator
 92.55.16 ↔ Brachytherapie, intravaginal sowie intrauterin kombiniert (intrakavitär), speziell angefertigter Applikator
 92.55.21 ↔ Brachytherapie, intrakavitär, Standardapplikator
 92.55.22 ↔ Brachytherapie, intrakavitär, speziell angefertigter Applikator
 92.55.29 ↔ Brachytherapie, intrakavitär, sonstige
 92.55.31 ↔ Brachytherapie, intraluminal, Standardapplikator
 92.55.32 ↔ Brachytherapie, intraluminal, speziell angefertigter Applikator
 92.55.39 ↔ Brachytherapie, intraluminal, sonstige
 92.55.41 ↔ Brachytherapie, interstitiell, entfernbare Strahler, niedrige Dosisleistung
 92.55.42 ↔ Brachytherapie, interstitiell, entfernbare Strahler, gepulste Dosisleistung
 92.55.43 ↔ Brachytherapie, interstitiell, entfernbare Strahler, hohe Dosisleistung
 92.55.44 ↔ Brachytherapie, interstitiell, permanente Strahler
 92.55.49 ↔ Brachytherapie, interstitiell, sonstige
 92.55.50 ↔ Kontakttherapie, n.n.bez.
 92.55.51 ↔ Kontakttherapie, auf der Körperoberfläche, mit Standardapplikator
 92.55.52 ↔ Kontakttherapie, auf der Körperoberfläche, mit speziell angefertigtem Applikator
 92.55.53 ↔ Kontakttherapie, auf der Körperoberfläche, mit radioaktiver Moulage
 92.55.54 ↔ Kontakttherapie in der Orbita
 92.55.59 ↔ Kontakttherapie, sonstige
 92.55.61 ↔ Anzahl Metallstäbchen mit radioaktivem Strahler [Seeds], 1 bis 19
 92.55.62 ↔ Anzahl Metallstäbchen mit radioaktivem Strahler [Seeds], 20 bis 39
 92.55.63 ↔ Anzahl Metallstäbchen mit radioaktivem Strahler [Seeds], 40 bis 59
 92.55.64 ↔ Anzahl Metallstäbchen mit radioaktivem Strahler [Seeds], 60 bis 79
 92.55.65 ↔ Anzahl Metallstäbchen mit radioaktivem Strahler [Seeds], 80 und mehr
 92.56.09 ↔ Intraoperative Strahlentherapie, sonstige
 92.56.11 ↔ Intraoperative Röntgentherapie
 92.56.21 ↔ Intraoperative Hochvoltstrahlentherapie
 92.56.31 ↔ Intraoperative Brachytherapie

Prozedur E01-4

- 07.16.11 ↔ Offene Biopsie am Thymus
 07.80 ↔ Thymektomie, n.n.bez.
 07.81 ↔ Sonstige partielle Exzision am Thymus
 07.82 ↔ Sonstige totale Exzision des Thymus
 07.83 ↔ Thorakoskopische partielle Exzision am Thymus
 07.84 ↔ Thorakoskopische totale Exzision des Thymus
 07.91 ↔ Exploration im Gebiet des Thymus
 07.92 ↔ Sonstige Inzision am Thymus
 07.93 ↔ Plastische Rekonstruktion am Thymus
 07.95 ↔ Thorakoskopische Inzision am Thymus
 07.98 ↔ Sonstige und nicht näher bezeichnete thorakoskopische Operationen am Thymus
 07.99 ↔ Sonstige und nicht näher bezeichnete Operationen am Thymus
 31.73 ↔ Verschluss einer anderen trachealen Fistel
 32.09.00 ↔ Sonstige lokale Exzision oder Destruktion von Läsion oder Gewebe an einem Bronchus, n.n.bez.
 32.09.10 ↔ Sonstige lokale Exzision oder Destruktion von Läsion oder Gewebe an einem Bronchus, durch Thorakotomie
 32.09.20 ↔ Sonstige lokale Exzision oder Destruktion von Läsion oder Gewebe an einem Bronchus, durch Thorakoskopie
 32.09.99 ↔ Sonstige lokale Exzision oder Destruktion von Läsion oder Gewebe an einem Bronchus, sonstige
 32.1X.10 ↔ Sonstige Exzision an einem Bronchus, Bifurkationsresektion
 32.1X.20 ↔ Sonstige Exzision an einem Bronchus, Revision einer Bronchusstumpfsuffizienz
 32.21 ↔ Plikatur einer Emphyseblase
 32.22 ↔ Chirurgische Lungenvolumenreduktion
 32.2A.09 ↔ Lokale Exzision und Destruktion von Läsion oder Gewebe an der Lunge, sonstige
 32.2A.11 ↔ Lokale Exzision und Destruktion von Läsion oder Gewebe an der Lunge, offen chirurgisch
 32.2A.12 ↔ Lokale Exzision und Destruktion von Läsion oder Gewebe an der Lunge, thorakoskopisch
 32.31.11 ↔ Anatomische Segmentresektion der Lunge, thorakoskopisch, ohne bronchoplastische sowie ohne angioplastische Erweiterung

32.31.12 ↔ Anatomische Segmentresektion der Lunge, thorakoskopisch, mit bronchoplastischer Erweiterung	33.34.10 ↔ Thorakoplastik, partiell
32.31.13 ↔ Anatomische Segmentresektion der Lunge, thorakoskopisch, mit angioplastischer Erweiterung	33.34.20 ↔ Thorakoplastik, komplett
32.31.14 ↔ Anatomische Segmentresektion der Lunge, thorakoskopisch, mit bronchoplastischer sowie mit angioplastischer Erweiterung	33.34.99 ↔ Thorakoplastik, sonstige
32.32.11 ↔ Anatomische Segmentresektion der Lunge, offen chirurgisch, ohne bronchoplastische sowie ohne angioplastische Erweiterung	33.39 ↔ Chirurgischer Lungenkollaps, sonstige
32.32.12 ↔ Anatomische Segmentresektion der Lunge, offen chirurgisch, mit bronchoplastischer Erweiterung	33.41 ↔ Naht eines Bronchusrisse
32.32.13 ↔ Anatomische Segmentresektion der Lunge, offen chirurgisch, mit angioplastischer Erweiterung	33.42 ↔ Verschluss einer Bronchusfistel
32.32.14 ↔ Anatomische Segmentresektion der Lunge, offen chirurgisch, mit bronchoplastischer sowie mit angioplastischer Erweiterung	33.43 ↔ Verschluss einer Lungenverletzung
32.39 ↔ Sonstige und nicht näher bezeichnete anatomische Segmentresektion der Lunge	33.92 ↔ Ligatur eines Bronchus
32.40 ↔ Lobektomie an der Lunge, n.n.bez.	34.02 ↔ Probethorakotomie
32.41.15 ↔ Lobektomie an der Lunge, thorakoskopisch, ohne bronchoplastische sowie ohne angioplastische Erweiterung	34.27.20 ↔ Offene Biopsie am Zwerchfell
32.41.17 ↔ Lobektomie an der Lunge, thorakoskopisch, mit angioplastischer Erweiterung	34.3X.10 ↔ Exzision von Läsion oder Gewebe des Mediastinums
32.42.15 ↔ Lobektomie an der Lunge, offen chirurgisch, ohne bronchoplastische sowie ohne angioplastische Erweiterung	34.3X.21 ↔ Resektion von Läsion oder Gewebe des Mediastinums, ohne Resektion an mediastinalen Organen
32.42.17 ↔ Lobektomie an der Lunge, offen chirurgisch, mit angioplastischer Erweiterung	34.3X.22 ↔ Resektion von Läsion oder Gewebe des Mediastinums, mit Lungenresektion oder Brustwandteilresektion
32.43.11 ↔ Lobektomie an der Lunge, erweitert, thorakoskopisch, ohne bronchoplastische sowie ohne angioplastische Erweiterung	34.3X.23 ↔ Resektion von Läsion oder Gewebe des Mediastinums, mit Perikardteilresektion
32.43.13 ↔ Lobektomie an der Lunge, erweitert, thorakoskopisch, mit angioplastischer Erweiterung	34.3X.24 ↔ Resektion von Läsion oder Gewebe des Mediastinums, mit prothetischem Gefässersatz
32.43.21 ↔ Lobektomie an der Lunge, erweitert, offen chirurgisch, ohne bronchoplastische sowie ohne angioplastische Erweiterung	34.3X.25 ↔ Resektion von Läsion oder Gewebe des Mediastinums, mit Lungenresektion sowie Gefässersatz
32.43.23 ↔ Lobektomie an der Lunge, erweitert, offen chirurgisch, mit angioplastischer Erweiterung	34.3X.26 ↔ Resektion von Läsion oder Gewebe des Mediastinums, mit Lungenresektion sowie Perikardteilresektion
32.44.11 ↔ Bilobektomie an der Lunge, thorakoskopisch, ohne bronchoplastische sowie ohne angioplastische Erweiterung	34.3X.27 ↔ Resektion von Läsion oder Gewebe des Mediastinums, mit Perikardteilresektion sowie Gefässersatz
32.44.13 ↔ Bilobektomie an der Lunge, thorakoskopisch, mit angioplastischer Erweiterung	34.3X.28 ↔ Resektion von Läsion oder Gewebe des Mediastinums, mit Lungen- sowie Perikardteilresektion sowie Gefässersatz
32.44.21 ↔ Bilobektomie an der Lunge, offen chirurgisch, ohne bronchoplastische sowie ohne angioplastische Erweiterung	34.3X.29 ↔ Resektion von Läsion oder Gewebe des Mediastinums, sonstige
32.44.23 ↔ Bilobektomie an der Lunge, offen chirurgisch, mit angioplastischer Erweiterung	34.3X.30 ↔ Destruktion von Läsion oder Gewebe des Mediastinums
32.49 ↔ Lobektomie an der Lunge, sonstige	34.3X.99 ↔ Exzision oder Destruktion von Läsion oder Gewebe des Mediastinums, sonstige
32.50.11 ↔ Pneumonektomie, thorakoskopisch, ohne bronchoplastische sowie ohne angioplastische Erweiterung	34.4X.10 ↔ Exzision einer Läsion an der Brustwand
32.50.13 ↔ Pneumonektomie, thorakoskopisch, mit angioplastischer Erweiterung	34.4X.21 ↔ Teilresektion einer Läsion an der Brustwand, ohne Rekonstruktion
32.51.15 ↔ Pneumonektomie, offen chirurgisch, ohne bronchoplastische sowie ohne angioplastische Erweiterung	34.4X.22 ↔ Teilresektion einer Läsion an der Brustwand, mit Rekonstruktion
32.51.17 ↔ Pneumonektomie, offen chirurgisch, mit angioplastischer Erweiterung	34.4X.31 ↔ Resektion einer Läsion an der Brustwand, komplette Resektion des Sternums, ohne Rekonstruktion
32.52.11 ↔ Pneumonektomie, erweitert, offen chirurgisch, ohne bronchoplastische sowie ohne angioplastische Erweiterung	34.4X.32 ↔ Resektion einer Läsion an der Brustwand, komplette Resektion des Sternums, mit Rekonstruktion
32.52.13 ↔ Pneumonektomie, erweitert, offen chirurgisch, mit angioplastischer Erweiterung	34.51.00 ↔ Pleurektomie und Dekortikation der Lunge, offen chirurgisch, n.n.bez.
32.59 ↔ Pneumonektomie, n.n.bez. und sonstige	34.51.11 ↔ Radikale Pleurektomie und Dekortikation der Lunge und Brustwand ohne Perikard- oder Zwerchfellresektion, offen chirurgisch
33.20 ↔ Thorakoskopische Lungenbiopsie	34.51.12 ↔ Radikale Pleurektomie und Dekortikation der Lunge und Brustwand mit Perikardresektion, offen chirurgisch
33.25 ↔ Offene Bronchusbiopsie	34.51.13 ↔ Radikale Pleurektomie und Dekortikation der Lunge und Brustwand mit Zwerchfellresektion, offen chirurgisch
33.28 ↔ Offene Lungenbiopsie	34.51.14 ↔ Radikale Pleurektomie und Dekortikation der Lunge und Brustwand mit Perikard- sowie Zwerchfellresektion, offen chirurgisch
	34.51.15 ↔ Partielle Pleurektomie und Dekortikation, offen chirurgisch
	34.51.16 ↔ Subtotale Pleurektomie und Dekortikation, offen chirurgisch
	34.51.99 ↔ Pleurektomie und Dekortikation der Lunge, offen chirurgisch, sonstige
	34.52.00 ↔ Pleurektomie und Dekortikation der Lunge, thorakoskopisch, n.n.bez.

34.52.11 ↔	Radikale Pleurektomie und Dekortikation der Lunge und Brustwand ohne Perikard- oder Zwerchfellresektion, thorakoskopisch	37.6A.21 ↔	Implantation eines herzkreislaufunterstützenden Systems, mit Pumpe, ohne Gasaustauschfunktion, extrakorporal, biventrikulär, offen chirurgisch thorakal (Thorakotomie, Minithorakotomie, Sternotomie)
34.52.12 ↔	Radikale Pleurektomie und Dekortikation der Lunge und Brustwand mit Perikardresektion, thorakoskopisch	37.6A.35 ↔	Implantation eines herzkreislaufunterstützenden Systems, mit Pumpe, ohne Gasaustauschfunktion, intrakorporal, linksventrikulär, Hospital Set, offen chirurgisch thorakal (Thorakotomie, Minithorakotomie, Sternotomie)
34.52.13 ↔	Radikale Pleurektomie und Dekortikation der Lunge und Brustwand mit Zwerchfellresektion, thorakoskopisch	37.6A.37 ↔	Implantation eines herzkreislaufunterstützenden Systems, mit Pumpe, ohne Gasaustauschfunktion, intrakorporal, rechtsventrikulär, Hospital Set, offen chirurgisch thorakal (Thorakotomie, Minithorakotomie, Sternotomie)
34.52.14 ↔	Radikale Pleurektomie und Dekortikation der Lunge und Brustwand mit Perikard- sowie Zwerchfellresektion, thorakoskopisch	37.6A.3A ↔	Implantation eines herzkreislaufunterstützenden Systems, mit Pumpe, ohne Gasaustauschfunktion, intrakorporal, biventrikulär, Hospital Set, offen chirurgisch thorakal (Thorakotomie, Minithorakotomie, Sternotomie)
34.52.15 ↔	Partielle Pleurektomie und Dekortikation, thorakoskopisch	37.6A.51 ↔	Implantation eines herzkreislauf- und lungenunterstützenden Systems, mit Pumpe, mit CO ₂ -removal, extrakorporal, veno-venös, perkutan
34.52.16 ↔	Subtotale Pleurektomie und Dekortikation, thorakoskopisch	37.6A.61 ↔	Implantation eines herzkreislauf- und lungenunterstützenden Systems, mit Pumpe, mit Oxygenator (inkl. CO ₂ -removal), extrakorporal, veno-venös, offen chirurgisch extra-thorakal (z. B. Gefäßfreilegung)
34.52.99 ↔	Pleurektomie und Dekortikation der Lunge, thorakoskopisch, sonstige	37.6A.62 ↔	Implantation eines herzkreislauf- und lungenunterstützenden Systems, mit Pumpe, mit Oxygenator (inkl. CO ₂ -removal), extrakorporal, veno-venös, perkutan
34.59.10 ↔	Sonstige Exzision an der Pleura, thorakoskopische Pleurektomie	37.6A.71 ↔	Implantation eines herzkreislauf- und lungenunterstützenden Systems, mit Pumpe, mit Oxygenator (inkl. CO ₂ -removal), extrakorporal, veno-arteriell oder veno-venoarteriell, offen chirurgisch thorakal (Thorakotomie, Minithorakotomie, Sternotomie)
34.59.20 ↔	Sonstige Exzision an der Pleura, offen chirurgische Pleurektomie	37.6A.72 ↔	Implantation eines herzkreislauf- und lungenunterstützenden Systems, mit Pumpe, mit Oxygenator (inkl. CO ₂ -removal), extrakorporal, veno-arteriell oder veno-venoarteriell, offen chirurgisch extra-thorakal (z. B. Gefäßfreilegung)
34.71 ↔	Naht einer Brustwandverletzung	37.6A.73 ↔	Implantation eines herzkreislauf- und lungenunterstützenden Systems, mit Pumpe, mit Oxygenator (inkl. CO ₂ -removal), extrakorporal, veno-arteriell oder veno-venoarteriell, perkutan
34.72 ↔	Verschluss einer Thorakostomie	37.91 ↔	Offene Herzmassage
34.73 ↔	Verschluss anderer Thoraxfisteln	37.99.20 ↔	Operationen bei kongenitalen Anomalien des Herzens, n.n.bez.
34.74 ↔	Korrektur einer Brustwanddeformität	37.99.29 ↔	Operationen bei kongenitalen Anomalien des Herzens, sonstige
34.75 ↔	Sekundärer Verschluss einer Thorakotomie und Sternotomie	37.99.30 ↔	Ligatur eines Herzohres
34.76 ↔	Plastische Rekonstruktion zur Stabilisierung der Brustwand, offen chirurgisch	37.99.80 ↔	Reoperation an Herz und Perikard
34.77 ↔	Knochentransplantation und Knochentransposition an der Brustwand	37.9A.00 ↔	Implantation eines herzmuskelstimulierenden Systems, n.n.bez.
34.79 ↔	Plastische Rekonstruktion an der Brustwand, sonstige	37.9A.11 ↔	Implantation oder Wechsel eines myokardmodulierenden Systems [CCM]
34.81 ↔	Exzision von Läsion oder Gewebe am Zwerchfell	37.9A.99 ↔	Implantation eines herzmuskelstimulierenden Systems, sonstige
34.82 ↔	Naht eines Zwerchfellrisses	38.04.00 ↔	Inzision der Aorta, n.n.bez.
34.83 ↔	Verschluss einer Zwerchfellfistel	38.04.10 ↔	Inzision von Aorta ascendens und Aortenbogen
34.84 ↔	Sonstige plastische Rekonstruktion am Zwerchfell	38.04.20 ↔	Inzision der Aorta descendens
36.32 ↔	Sonstige transmyokardiale Revaskularisation	38.04.30 ↔	Inzision der Aorta abdominalis
36.33 ↔	Endoskopische transmyokardiale Revaskularisation	38.04.40 ↔	Inzision von künstlich angelegter Aorta
37.12.00 ↔	Perikardiotomie, n.n.bez.	38.04.99 ↔	Inzision der Aorta, sonstige
37.12.09 ↔	Perikardiotomie, sonstige	38.07.21 ↔	Inzision von künstlich angelegten abdominalen Venen
37.12.11 ↔	Perikardiotomie, offen chirurgisch	38.07.99 ↔	Inzision von abdominalen Venen, sonstige
37.12.12 ↔	Perikardiotomie, thorakoskopisch	38.15.10 ↔	Endarteriektomie der A. subclavia
37.24.20 ↔	Offene Perikardbiopsie	38.15.20 ↔	Endarteriektomie des Truncus brachiocephalicus
37.25.20 ↔	Transvasale Biopsie des Endokards, Myokards und Endomyokards		
37.25.30 ↔	Herzbiopsie, offen		
37.31.00 ↔	Perikardektomie, n.n.bez.		
37.31.10 ↔	Perikardektomie, partiell		
37.31.20 ↔	Perikardektomie, total		
37.31.30 ↔	Adhäsionolyse am Perikard		
37.31.99 ↔	Perikardektomie, sonstige		
37.40 ↔	Plastische Rekonstruktion von Herz und Perikard, n.n.bez.		
37.41 ↔	Implantation von prothetischem herzunterstützendem System am Herzen		
37.42.11 ↔	Naht des Perikards (nach Verletzung)		
37.42.21 ↔	Naht des Myokards (nach Verletzung)		
37.6A.11 ↔	Implantation eines herzkreislaufunterstützenden Systems, mit Pumpe, ohne Gasaustauschfunktion, extrakorporal, linksventrikulär, offen chirurgisch thorakal (Thorakotomie, Minithorakotomie, Sternotomie)		
37.6A.12 ↔	Implantation eines herzkreislaufunterstützenden Systems, mit Pumpe, ohne Gasaustauschfunktion, extrakorporal, rechtsventrikulär, offen chirurgisch thorakal (Thorakotomie, Minithorakotomie, Sternotomie)		

38.15.30 ↔	Enderteriekтомie der A. pulmonalis	38.84.20 ↔	Sonstiger chirurgischer Verschluss der Aorta abdominalis
38.15.40 ↔	Enderteriekтомie der V. pulmonalis	38.85.11 ↔	Sonstiger chirurgischer Verschluss der A. subclavia
38.15.50 ↔	Enderteriekтомie von anderen künstlich angelegten thorakalen Gefässen	38.85.12 ↔	Sonstiger chirurgischer Verschluss der A. pulmonalis
38.15.99 ↔	Enderteriekтомie der anderen thorakalen Gefässe, sonstige	38.85.13 ↔	Sonstiger chirurgischer Verschluss des Truncus brachiocephalicus
38.34.10 ↔	Resektion der Aorta ascendens und des Aortenbogens mit Anastomose	38.85.21 ↔	Sonstiger chirurgischer Verschluss der V. cava superior
38.34.20 ↔	Resektion der Aorta descendens mit Anastomose	38.85.22 ↔	Sonstiger chirurgischer Verschluss der V. pulmonalis
38.34.30 ↔	Resektion der Aorta abdominalis mit Anastomose	38.85.23 ↔	Sonstiger chirurgischer Verschluss der V. subclavia
38.34.99 ↔	Resektion der Aorta mit Anastomose, sonstige	39.21.00 ↔	Anastomose von der V. cava zur A. pulmonalis, n.n.bez.
38.35.00 ↔	Resektion von thorakalen Gefässen mit Anastomose, n.n.bez.	39.21.10 ↔	Glenn-Operation an einem funktionell/morphologisch univentrikulären Herzen
38.35.10 ↔	Resektion von thorakalen Arterien mit Anastomose, n.n.bez.	39.21.99 ↔	Anastomose von der V. cava zur A. pulmonalis, sonstige
38.35.11 ↔	Resektion der A. subclavia mit Anastomose	39.31.60 ↔	Naht der Aorta, n.n.bez.
38.35.12 ↔	Resektion des Truncus brachiocephalicus mit Anastomose	39.31.61 ↔	Naht der thorakalen Aorta
38.35.13 ↔	Resektion der A. pulmonalis mit Anastomose	39.31.62 ↔	Naht der abdominalen Aorta
38.35.19 ↔	Resektion von thorakalen Arterien mit Anastomose, sonstige	39.31.69 ↔	Naht der Aorta, sonstige
38.35.20 ↔	Resektion von thorakalen Venen mit Anastomose, n.n.bez.	39.31.71 ↔	Naht der A. pulmonalis
38.35.21 ↔	Resektion der V. pulmonalis mit Anastomose	39.31.72 ↔	Naht des Truncus brachiocephalicus
38.35.22 ↔	Resektion der V. subclavia mit Anastomose	39.31.73 ↔	Naht der A. subclavia
38.35.23 ↔	Resektion der V. cava superior mit Anastomose	39.52.20 ↔	Sonstige Korrektur eines Aneurysmas der Aorta, n.n.bez.
38.35.28 ↔	Resektion von sonstigen tiefen thorakalen Venen mit Anastomose	39.52.21 ↔	Sonstige offen chirurgische Korrektur eines Aneurysmas der Aorta ascendens, des Aortenbogens und der thorakalen Aorta
38.35.29 ↔	Resektion von thorakalen Venen mit Anastomose, sonstige	39.52.22 ↔	Sonstige offen chirurgische Korrektur eines Aneurysmas der Aorta abdominalis
38.35.99 ↔	Resektion von thorakalen Gefässen mit Anastomose, sonstige	39.52.29 ↔	Sonstige Korrektur eines Aneurysmas der Aorta, sonstige
38.45.00 ↔	Resektion von thorakalen Blutgefässen mit Ersatz, n.n.bez.	39.99.21 ↔	Operationen bei kongenitaler Anomalie des Aortenisthmus (Stenose) oder bei unterbrochenem Aortenbogen
38.45.12 ↔	Resektion der Aorta thoracica mit Ersatz	40.21.10 ↔	Exzision und Destruktion einzelner Lymphknoten und Lymphgefässe, zervikal, ohne Markierung
38.45.13 ↔	Resektion der Aorta thoracoabdominalis mit Ersatz	40.21.99 ↔	Exzision und Destruktion einzelner tiefer zervikaler Lymphknoten, sonstige
38.45.14 ↔	Resektion der thorakalen Aorta und Ersatz mit Hybridprothese	40.22.11 ↔	Exzision und Destruktion einzelner mammaria-interna Lymphknoten, ohne Markierung, thorakoskopisch
38.45.15 ↔	Resektion der Aorta ascendens mit Ersatz	40.22.21 ↔	Exzision und Destruktion einzelner mammaria-interna Lymphknoten, ohne Markierung, offen chirurgisch
38.45.16 ↔	Resektion des Aortenbogens mit Ersatz	40.22.99 ↔	Exzision und Destruktion einzelner mammaria-interna Lymphknoten, sonstige
38.45.17 ↔	Resektion der Aorta ascendens sowie des Aortenbogens mit Ersatz	40.23.10 ↔	Exzision und Destruktion einzelner axillärer Lymphknoten, ohne Markierung
38.45.21 ↔	Resektion der A. pulmonalis mit Ersatz	40.23.99 ↔	Exzision und Destruktion einzelner axillärer Lymphknoten, sonstige
38.45.22 ↔	Resektion des Truncus brachiocephalicus mit Ersatz	40.24.10 ↔	Exzision und Destruktion einzelner inguinaler Lymphknoten, ohne Markierung, offen chirurgisch
38.45.29 ↔	Resektion sonstiger thorakaler Arterien mit Ersatz	40.24.21 ↔	Exzision und Destruktion einzelner inguinaler Lymphknoten, ohne Markierung, laparoskopisch
38.45.31 ↔	Resektion der V. cava superior mit Ersatz	40.24.99 ↔	Exzision und Destruktion einzelner inguinaler Lymphknoten, sonstige
38.45.38 ↔	Resektion sonstiger tiefer thorakaler Venen mit Ersatz	40.29.09 ↔	Einfache Exzision und Destruktion einer anderen lymphatischen Struktur, sonstige
38.45.39 ↔	Resektion thorakaler Venen mit Ersatz, sonstige	40.29.13 ↔	Exzision und Destruktion einzelner mediastinaler Lymphknoten, ohne Markierung, offen chirurgisch
38.45.99 ↔	Resektion von thorakalen Blutgefässen mit Ersatz, sonstige	40.29.15 ↔	Exzision und Destruktion einzelner mediastinaler Lymphknoten, ohne Markierung, thorakoskopisch
38.47.11 ↔	Resektion der V. cava inferior mit Ersatz	40.29.19 ↔	Exzision und Destruktion einzelner mediastinaler Lymphknoten, sonstige
38.47.12 ↔	Resektion der V. iliaca mit Ersatz	40.29.21 ↔	Exzision und Destruktion einzelner paraaortaler Lymphknoten, ohne Markierung, offen chirurgisch
38.47.19 ↔	Resektion von tiefen abdominalen Venen mit Ersatz, sonstige	40.29.23 ↔	Exzision und Destruktion einzelner paraaortaler Lymphknoten, ohne Markierung, laparoskopisch
38.47.99 ↔	Resektion von abdominalen Venen mit Ersatz, sonstige	40.29.31 ↔	Exzision und Destruktion einzelner iliakaler Lymphknoten, ohne Markierung, offen chirurgisch
38.64.00 ↔	Sonstige Exzision der Aorta, n.n.bez.		
38.64.10 ↔	Sonstige Exzision der thorakalen Aorta		
38.64.20 ↔	Sonstige Exzision der Aorta abdominalis		
38.64.99 ↔	Sonstige Exzision der Aorta, sonstige		
38.65.21 ↔	Sonstige Exzision der V. cava superior		
38.65.22 ↔	Sonstige Exzision von sonstigen tiefen thorakalen Venen		
38.84.00 ↔	Sonstiger chirurgischer Verschluss der Aorta, n.n.bez.		
38.84.09 ↔	Sonstiger chirurgischer Verschluss der Aorta, sonstige		
38.84.10 ↔	Sonstiger chirurgischer Verschluss der thorakalen Aorta		

- | | |
|---|--|
| 40.29.33 ↔ Exzision und Destruktion einzelner iliakaler Lymphknoten, ohne Markierung, laparoskopisch | 40.52.99 ↔ Radikale Exzision von periaortalen Lymphknoten, sonstige |
| 40.29.70 ↔ Exzision und Destruktion eines Lymphangioms oder Hygroma cysticum | 40.53.10 ↔ Radikale Exzision von iliakalen Lymphknoten als selbstständiger Eingriff |
| 40.29.81 ↔ Exzision und Destruktion mehrerer abdominaler Lymphknotenstationen (mit Leberbiopsie), offen chirurgisch [Staging-Laparotomie] | 40.53.11 ↔ Radikale Exzision von iliakalen Lymphknoten im Rahmen eines anderen Eingriffs |
| 40.29.82 ↔ Exzision und Destruktion mehrerer abdominaler Lymphknotenstationen (mit Leberbiopsie), laparoskopisch [Staging-Laparoskopie] | 40.53.99 ↔ Radikale Exzision von iliakalen Lymphknoten, sonstige |
| 40.29.89 ↔ Exzision und Destruktion mehrerer abdominaler Lymphknotenstationen (mit Leberbiopsie), sonstige | 40.59.11 ↔ Radikale Exzision mediastinaler Lymphknoten als selbstständiger Eingriff |
| 40.51.10 ↔ Radikale Exzision von axillären Lymphknoten als selbstständiger Eingriff | 40.59.12 ↔ Radikale Exzision peribronchialer Lymphknoten als selbstständiger Eingriff |
| 40.51.11 ↔ Radikale Exzision von axillären Lymphknoten im Rahmen eines anderen Eingriffs | 40.59.19 ↔ Radikale Exzision anderer Lymphknoten als selbstständiger Eingriff, sonstige |
| 40.51.99 ↔ Radikale Exzision von axillären Lymphknoten, sonstige | 40.59.21 ↔ Radikale Exzision mediastinaler Lymphknoten im Rahmen eines anderen Eingriffs |
| 40.52.10 ↔ Radikale Exzision von retroperitonealen (paraaortal, parakaval) und pelvinen Lymphknoten als selbstständiger Eingriff | 40.59.22 ↔ Radikale Exzision peribronchialer Lymphknoten im Rahmen eines anderen Eingriffs |
| 40.52.11 ↔ Radikale Exzision von retroperitonealen (paraaortal, parakaval) und pelvinen Lymphknoten im Rahmen eines anderen Eingriffs | 40.59.29 ↔ Radikale Exzision anderer Lymphknoten im Rahmen eines anderen Eingriffs, sonstige |
| | 42.83 ↔ Verschluss einer Ösophagostomie |
| | 53.82 ↔ Operation einer parasternalen Hernie |

Prozedur E01-5

- | | |
|---|---|
| 35.51 ↔ Korrektur eines Vorhofseptumdefekts mit Prothese, offene Technik | 35.98.19 ↔ Perkutan-transluminaler Verschluss eines Vorhofseptumdefekts, sonstige |
| 35.61 ↔ Korrektur eines Vorhofseptumdefekts mit Bio-Graft | 37.90.09 ↔ Einsetzen von Vorrichtungen ins linke Herzohr, sonstige |
| 35.98.11 ↔ Perkutan-transluminaler Verschluss eines Vorhofseptumdefekts, mit 1 Verschlussdevice | 37.90.10 ↔ Perkutaner Verschluss des linken Vorhofsohrs |
| 35.98.12 ↔ Perkutan-transluminaler Verschluss eines Vorhofseptumdefekts, mit 2 und mehr Verschlussdevices | |

Prozedur E01-6

- | | |
|--|---|
| 07.16.11 ↔ Offene Biopsie am Thymus | 32.2A.09 ↔ Lokale Exzision und Destruktion von Läsion oder Gewebe an der Lunge, sonstige |
| 07.80 ↔ Thymektomie, n.n.bez. | 32.2A.11 ↔ Lokale Exzision und Destruktion von Läsion oder Gewebe an der Lunge, offen chirurgisch |
| 07.81 ↔ Sonstige partielle Exzision am Thymus | 32.2A.12 ↔ Lokale Exzision und Destruktion von Läsion oder Gewebe an der Lunge, thorakoskopisch |
| 07.82 ↔ Sonstige totale Exzision des Thymus | 32.31.11 ↔ Anatomische Segmentresektion der Lunge, thorakoskopisch, ohne bronchoplastische sowie ohne angioplastische Erweiterung |
| 07.83 ↔ Thorakoskopische partielle Exzision am Thymus | 32.31.12 ↔ Anatomische Segmentresektion der Lunge, thorakoskopisch, mit bronchoplastischer Erweiterung |
| 07.84 ↔ Thorakoskopische totale Exzision des Thymus | 32.31.13 ↔ Anatomische Segmentresektion der Lunge, thorakoskopisch, mit angioplastischer Erweiterung |
| 07.91 ↔ Exploration im Gebiet des Thymus | 32.31.14 ↔ Anatomische Segmentresektion der Lunge, thorakoskopisch, mit bronchoplastischer sowie mit angioplastischer Erweiterung |
| 07.92 ↔ Sonstige Inzision am Thymus | 32.32.11 ↔ Anatomische Segmentresektion der Lunge, offen chirurgisch, ohne bronchoplastische sowie ohne angioplastische Erweiterung |
| 07.93 ↔ Plastische Rekonstruktion am Thymus | 32.32.12 ↔ Anatomische Segmentresektion der Lunge, offen chirurgisch, mit bronchoplastischer Erweiterung |
| 07.95 ↔ Thorakoskopische Inzision am Thymus | 32.32.13 ↔ Anatomische Segmentresektion der Lunge, offen chirurgisch, mit angioplastischer Erweiterung |
| 07.98 ↔ Sonstige und nicht näher bezeichnete thorakoskopische Operationen am Thymus | 32.32.14 ↔ Anatomische Segmentresektion der Lunge, offen chirurgisch, mit bronchoplastischer sowie mit angioplastischer Erweiterung |
| 07.99 ↔ Sonstige und nicht näher bezeichnete Operationen am Thymus | 32.39 ↔ Sonstige und nicht näher bezeichnete anatomische Segmentresektion der Lunge |
| 31.73 ↔ Verschluss einer anderen trachealen Fistel | 32.40 ↔ Lobektomie an der Lunge, n.n.bez. |
| 32.09.00 ↔ Sonstige lokale Exzision oder Destruktion von Läsion oder Gewebe an einem Bronchus, n.n.bez. | |
| 32.09.10 ↔ Sonstige lokale Exzision oder Destruktion von Läsion oder Gewebe an einem Bronchus, durch Thorakotomie | |
| 32.09.20 ↔ Sonstige lokale Exzision oder Destruktion von Läsion oder Gewebe an einem Bronchus, durch Thorakoskopie | |
| 32.09.99 ↔ Sonstige lokale Exzision oder Destruktion von Läsion oder Gewebe an einem Bronchus, sonstige | |
| 32.1X.10 ↔ Sonstige Exzision an einem Bronchus, Bifurkationsresektion | |
| 32.1X.20 ↔ Sonstige Exzision an einem Bronchus, Revision einer Bronchusstumpfsuffizienz | |
| 32.21 ↔ Plikatur einer Emphysemlase | |
| 32.22 ↔ Chirurgische Lungenvolumenreduktion | |

32.41.15 ↔ Lobektomie an der Lunge, thorakoskopisch, ohne bronchoplastische sowie ohne angioplastische Erweiterung	34.3X.25 ↔ Resektion von Läsion oder Gewebe des Mediastinums, mit Lungenresektion sowie Gefässersatz
32.41.17 ↔ Lobektomie an der Lunge, thorakoskopisch, mit angioplastischer Erweiterung	34.3X.26 ↔ Resektion von Läsion oder Gewebe des Mediastinums, mit Lungenresektion sowie Perikardteilresektion
32.42.15 ↔ Lobektomie an der Lunge, offen chirurgisch, ohne bronchoplastische sowie ohne angioplastische Erweiterung	34.3X.27 ↔ Resektion von Läsion oder Gewebe des Mediastinums, mit Perikardteilresektion sowie Gefässersatz
32.42.17 ↔ Lobektomie an der Lunge, offen chirurgisch, mit angioplastischer Erweiterung	34.3X.28 ↔ Resektion von Läsion oder Gewebe des Mediastinums, mit Lungen- sowie Perikardteilresektion sowie Gefässersatz
32.43.11 ↔ Lobektomie an der Lunge, erweitert, thorakoskopisch, ohne bronchoplastische sowie ohne angioplastische Erweiterung	34.3X.29 ↔ Resektion von Läsion oder Gewebe des Mediastinums, sonstige
32.43.13 ↔ Lobektomie an der Lunge, erweitert, thorakoskopisch, mit angioplastischer Erweiterung	34.3X.30 ↔ Destruktion von Läsion oder Gewebe des Mediastinums
32.43.21 ↔ Lobektomie an der Lunge, erweitert, offen chirurgisch, ohne bronchoplastische sowie ohne angioplastische Erweiterung	34.3X.99 ↔ Exzision oder Destruktion von Läsion oder Gewebe des Mediastinums, sonstige
32.43.23 ↔ Lobektomie an der Lunge, erweitert, offen chirurgisch, mit angioplastischer Erweiterung	34.4X.10 ↔ Exzision einer Läsion an der Brustwand
32.44.11 ↔ Bilobektomie an der Lunge, thorakoskopisch, ohne bronchoplastische sowie ohne angioplastische Erweiterung	34.4X.21 ↔ Teilresektion einer Läsion an der Brustwand, ohne Rekonstruktion
32.44.13 ↔ Bilobektomie an der Lunge, thorakoskopisch, mit angioplastischer Erweiterung	34.4X.22 ↔ Teilresektion einer Läsion an der Brustwand, mit Rekonstruktion
32.44.21 ↔ Bilobektomie an der Lunge, offen chirurgisch, ohne bronchoplastische sowie ohne angioplastische Erweiterung	34.4X.31 ↔ Resektion einer Läsion an der Brustwand, komplette Resektion des Sternums, ohne Rekonstruktion
32.44.23 ↔ Bilobektomie an der Lunge, offen chirurgisch, mit angioplastischer Erweiterung	34.4X.32 ↔ Resektion einer Läsion an der Brustwand, komplette Resektion des Sternums, mit Rekonstruktion
32.49 ↔ Lobektomie an der Lunge, sonstige	34.51.00 ↔ Pleurektomie und Dekortikation der Lunge, offen chirurgisch, n.n.bez.
32.50.11 ↔ Pneumonektomie, thorakoskopisch, ohne bronchoplastische sowie ohne angioplastische Erweiterung	34.51.11 ↔ Radikale Pleurektomie und Dekortikation der Lunge und Brustwand ohne Perikard- oder Zwerchfellresektion, offen chirurgisch
32.50.13 ↔ Pneumonektomie, thorakoskopisch, mit angioplastischer Erweiterung	34.51.12 ↔ Radikale Pleurektomie und Dekortikation der Lunge und Brustwand mit Perikardresektion, offen chirurgisch
32.51.15 ↔ Pneumonektomie, offen chirurgisch, ohne bronchoplastische sowie ohne angioplastische Erweiterung	34.51.13 ↔ Radikale Pleurektomie und Dekortikation der Lunge und Brustwand mit Zwerchfellresektion, offen chirurgisch
32.51.17 ↔ Pneumonektomie, offen chirurgisch, mit angioplastischer Erweiterung	34.51.14 ↔ Radikale Pleurektomie und Dekortikation der Lunge und Brustwand mit Perikard- sowie Zwerchfellresektion, offen chirurgisch
32.52.11 ↔ Pneumonektomie, erweitert, offen chirurgisch, ohne bronchoplastische sowie ohne angioplastische Erweiterung	34.51.15 ↔ Partielle Pleurektomie und Dekortikation, offen chirurgisch
32.52.13 ↔ Pneumonektomie, erweitert, offen chirurgisch, mit angioplastischer Erweiterung	34.51.16 ↔ Subtotale Pleurektomie und Dekortikation, offen chirurgisch
32.59 ↔ Pneumonektomie, n.n.bez. und sonstige	34.51.99 ↔ Pleurektomie und Dekortikation der Lunge, offen chirurgisch, sonstige
33.20 ↔ Thorakoskopische Lungenbiopsie	34.52.00 ↔ Pleurektomie und Dekortikation der Lunge, thorakoskopisch, n.n.bez.
33.25 ↔ Offene Bronchusbiopsie	34.52.11 ↔ Radikale Pleurektomie und Dekortikation der Lunge und Brustwand ohne Perikard- oder Zwerchfellresektion, thorakoskopisch
33.28 ↔ Offene Lungenbiopsie	34.52.12 ↔ Radikale Pleurektomie und Dekortikation der Lunge und Brustwand mit Perikardresektion, thorakoskopisch
33.34.10 ↔ Thorakoplastik, partiell	34.52.13 ↔ Radikale Pleurektomie und Dekortikation der Lunge und Brustwand mit Zwerchfellresektion, thorakoskopisch
33.34.20 ↔ Thorakoplastik, komplett	34.52.14 ↔ Radikale Pleurektomie und Dekortikation der Lunge und Brustwand mit Perikard- sowie Zwerchfellresektion, thorakoskopisch
33.34.99 ↔ Thorakoplastik, sonstige	34.52.15 ↔ Partielle Pleurektomie und Dekortikation, thorakoskopisch
33.39 ↔ Chirurgischer Lungenkollaps, sonstige	34.52.16 ↔ Subtotale Pleurektomie und Dekortikation, thorakoskopisch
33.41 ↔ Naht eines Bronchusrisse	34.52.99 ↔ Pleurektomie und Dekortikation der Lunge, thorakoskopisch, sonstige
33.42 ↔ Verschluss einer Bronchusfistel	34.59.10 ↔ Sonstige Exzision an der Pleura, thorakoskopische Pleurektomie
33.43 ↔ Verschluss einer Lungenverletzung	34.59.20 ↔ Sonstige Exzision an der Pleura, offen chirurgische Pleurektomie
33.92 ↔ Ligatur eines Bronchus	
34.02 ↔ Probethorakotomie	
34.27.20 ↔ Offene Biopsie am Zwerchfell	
34.3X.10 ↔ Exzision von Läsion oder Gewebe des Mediastinums	
34.3X.21 ↔ Resektion von Läsion oder Gewebe des Mediastinums, ohne Resektion an mediastinalen Organen	
34.3X.22 ↔ Resektion von Läsion oder Gewebe des Mediastinums, mit Lungenresektion oder Brustwandteilresektion	
34.3X.23 ↔ Resektion von Läsion oder Gewebe des Mediastinums, mit Perikardteilresektion	
34.3X.24 ↔ Resektion von Läsion oder Gewebe des Mediastinums, mit prothetischem Gefässersatz	

34.71 ↔	Naht einer Brustwandverletzung	37.6A.61 ↔	Implantation eines herzkreislauf- und lungenunterstützenden Systems, mit Pumpe, mit Oxygenator (inkl. CO2-removal), extrakorporal, veno-venös, offen chirurgisch extra-thorakal (z. B. Gefäßfreilegung)
34.72 ↔	Verschluss einer Thorakostomie	37.6A.62 ↔	Implantation eines herzkreislauf- und lungenunterstützenden Systems, mit Pumpe, mit Oxygenator (inkl. CO2-removal), extrakorporal, veno-venös, perkutan
34.73 ↔	Verschluss anderer Thoraxfisteln	37.6A.71 ↔	Implantation eines herzkreislauf- und lungenunterstützenden Systems, mit Pumpe, mit Oxygenator (inkl. CO2-removal), extrakorporal, veno-arteriell oder veno-venoarteriell, offen chirurgisch thorakal (Thorakotomie, Minithorakotomie, Sternotomie)
34.74 ↔	Korrektur einer Brustwanddeformität	37.6A.72 ↔	Implantation eines herzkreislauf- und lungenunterstützenden Systems, mit Pumpe, mit Oxygenator (inkl. CO2-removal), extrakorporal, veno-arteriell oder veno-venoarteriell, offen chirurgisch extra-thorakal (z. B. Gefäßfreilegung)
34.75 ↔	Sekundärer Verschluss einer Thorakotomie und Sternotomie	37.6A.73 ↔	Implantation eines herzkreislauf- und lungenunterstützenden Systems, mit Pumpe, mit Oxygenator (inkl. CO2-removal), extrakorporal, veno-arteriell oder veno-venoarteriell, perkutan
34.76 ↔	Plastische Rekonstruktion zur Stabilisierung der Brustwand, offen chirurgisch	37.91 ↔	Offene Herzmassage
34.77 ↔	Knochen transplantation und Knochen transposition an der Brustwand	37.99.20 ↔	Operationen bei kongenitalen Anomalien des Herzens, n.n.bez.
34.79 ↔	Plastische Rekonstruktion an der Brustwand, sonstige	37.99.29 ↔	Operationen bei kongenitalen Anomalien des Herzens, sonstige
34.81 ↔	Exzision von Läsion oder Gewebe am Zwerchfell	37.99.30 ↔	Ligatur eines Herzohres
34.82 ↔	Naht eines Zwerchfellrisses	37.99.80 ↔	Reoperation an Herz und Perikard
34.83 ↔	Verschluss einer Zwerchfellfistel	37.9A.00 ↔	Implantation eines herzmuskelstimulierenden Systems, n.n.bez.
34.84 ↔	Sonstige plastische Rekonstruktion am Zwerchfell	37.9A.11 ↔	Implantation oder Wechsel eines myokardmodulierenden Systems [CCM]
36.32 ↔	Sonstige transmyokardiale Revaskularisation	37.9A.99 ↔	Implantation eines herzmuskelstimulierenden Systems, sonstige
36.33 ↔	Endoskopische transmyokardiale Revaskularisation	38.04.00 ↔	Inzision der Aorta, n.n.bez.
37.12.00 ↔	Perikardiotomie, n.n.bez.	38.04.10 ↔	Inzision von Aorta ascendens und Aortenbogen
37.12.09 ↔	Perikardiotomie, sonstige	38.04.20 ↔	Inzision der Aorta descendens
37.12.11 ↔	Perikardiotomie, offen chirurgisch	38.04.30 ↔	Inzision der Aorta abdominalis
37.12.12 ↔	Perikardiotomie, thorakoskopisch	38.04.40 ↔	Inzision von künstlich angelegter Aorta
37.24.20 ↔	Offene Perikardbiopsie	38.04.99 ↔	Inzision der Aorta, sonstige
37.25.20 ↔	Transvasale Biopsie des Endokards, Myokards und Endomyokards	38.07.21 ↔	Inzision von künstlich angelegten abdominalen Venen
37.25.30 ↔	Herzbiopsie, offen	38.07.99 ↔	Inzision von abdominalen Venen, sonstige
37.31.00 ↔	Perikardektomie, n.n.bez.	38.15.10 ↔	Enderarteriektomie der A. subclavia
37.31.10 ↔	Perikardektomie, partiell	38.15.20 ↔	Enderarteriektomie des Truncus brachiocephalicus
37.31.20 ↔	Perikardektomie, total	38.15.30 ↔	Enderarteriektomie der A. pulmonalis
37.31.30 ↔	Adhäsiolyse am Perikard	38.15.40 ↔	Enderarteriektomie der V. pulmonalis
37.31.99 ↔	Perikardektomie, sonstige	38.15.50 ↔	Enderarteriektomie von anderen künstlich angelegten thorakalen Gefässen
37.40 ↔	Plastische Rekonstruktion von Herz und Perikard, n.n.bez.	38.15.99 ↔	Enderarteriektomie der anderen thorakalen Gefässe, sonstige
37.41 ↔	Implantation von prothetischem herzunterstützendem System am Herzen	38.34.10 ↔	Resektion der Aorta ascendens und des Aortenbogens mit Anastomose
37.42.11 ↔	Naht des Perikards (nach Verletzung)	38.34.20 ↔	Resektion der Aorta descendens mit Anastomose
37.42.21 ↔	Naht des Myokards (nach Verletzung)	38.34.30 ↔	Resektion der Aorta abdominalis mit Anastomose
37.6A.11 ↔	Implantation eines herzkreislaufunterstützenden Systems, mit Pumpe, ohne Gasaustauschfunktion, extrakorporal, linksventrikulär, offen chirurgisch thorakal (Thorakotomie, Minithorakotomie, Sternotomie)	38.34.99 ↔	Resektion der Aorta mit Anastomose, sonstige
37.6A.12 ↔	Implantation eines herzkreislaufunterstützenden Systems, mit Pumpe, ohne Gasaustauschfunktion, extrakorporal, rechtsventrikulär, offen chirurgisch thorakal (Thorakotomie, Minithorakotomie, Sternotomie)	38.35.00 ↔	Resektion von thorakalen Gefässen mit Anastomose, n.n.bez.
37.6A.21 ↔	Implantation eines herzkreislaufunterstützenden Systems, mit Pumpe, ohne Gasaustauschfunktion, extrakorporal, biventrikulär, offen chirurgisch thorakal (Thorakotomie, Minithorakotomie, Sternotomie)	38.35.10 ↔	Resektion von thorakalen Arterien mit Anastomose, n.n.bez.
37.6A.35 ↔	Implantation eines herzkreislaufunterstützenden Systems, mit Pumpe, ohne Gasaustauschfunktion, intrakorporal, linksventrikulär, Hospital Set, offen chirurgisch thorakal (Thorakotomie, Minithorakotomie, Sternotomie)	38.35.11 ↔	Resektion der A. subclavia mit Anastomose
37.6A.37 ↔	Implantation eines herzkreislaufunterstützenden Systems, mit Pumpe, ohne Gasaustauschfunktion, intrakorporal, rechtsventrikulär, Hospital Set, offen chirurgisch thorakal (Thorakotomie, Minithorakotomie, Sternotomie)	38.35.12 ↔	Resektion des Truncus brachiocephalicus mit Anastomose
37.6A.3A ↔	Implantation eines herzkreislaufunterstützenden Systems, mit Pumpe, ohne Gasaustauschfunktion, intrakorporal, biventrikulär, Hospital Set, offen chirurgisch thorakal (Thorakotomie, Minithorakotomie, Sternotomie)	38.35.13 ↔	Resektion der A. pulmonalis mit Anastomose
37.6A.51 ↔	Implantation eines herzkreislauf- und lungenunterstützenden Systems, mit Pumpe, mit CO2-removal, extrakorporal, veno-venös, perkutan	38.35.19 ↔	Resektion von thorakalen Arterien mit Anastomose, sonstige
		38.35.20 ↔	Resektion von thorakalen Venen mit Anastomose, n.n.bez.

38.35.21 ↔ Resektion der V. pulmonalis mit Anastomose	39.21.10 ↔ Glenn-Operation an einem funktionell/morphologisch univentrikulären Herzen
38.35.22 ↔ Resektion der V. subclavia mit Anastomose	39.21.99 ↔ Anastomose von der V. cava zur A. pulmonalis, sonstige
38.35.23 ↔ Resektion der V. cava superior mit Anastomose	39.31.60 ↔ Naht der Aorta, n.n.bez.
38.35.28 ↔ Resektion von sonstigen tiefen thorakalen Venen mit Anastomose	39.31.61 ↔ Naht der thorakalen Aorta
38.35.29 ↔ Resektion von thorakalen Venen mit Anastomose, sonstige	39.31.62 ↔ Naht der abdominalen Aorta
38.35.99 ↔ Resektion von thorakalen Gefässen mit Anastomose, sonstige	39.31.69 ↔ Naht der Aorta, sonstige
38.45.00 ↔ Resektion von thorakalen Blutgefässen mit Ersatz, n.n.bez.	39.31.71 ↔ Naht der A. pulmonalis
38.45.12 ↔ Resektion der Aorta thoracica mit Ersatz	39.31.72 ↔ Naht des Truncus brachiocephalicus
38.45.13 ↔ Resektion der Aorta thoracoabdominalis mit Ersatz	39.31.73 ↔ Naht der A. subclavia
38.45.14 ↔ Resektion der thorakalen Aorta und Ersatz mit Hybridprothese	39.52.20 ↔ Sonstige Korrektur eines Aneurysmas der Aorta, n.n.bez.
38.45.15 ↔ Resektion der Aorta ascendens mit Ersatz	39.52.21 ↔ Sonstige offen chirurgische Korrektur eines Aneurysmas der Aorta ascendens, des Aortenbogens und der thorakalen Aorta
38.45.16 ↔ Resektion des Aortenbogens mit Ersatz	39.52.22 ↔ Sonstige offen chirurgische Korrektur eines Aneurysmas der Aorta abdominalis
38.45.17 ↔ Resektion der Aorta ascendens sowie des Aortenbogens mit Ersatz	39.52.29 ↔ Sonstige Korrektur eines Aneurysmas der Aorta, sonstige
38.45.21 ↔ Resektion der A. pulmonalis mit Ersatz	39.99.21 ↔ Operationen bei kongenitaler Anomalie des Aortenisthmus (Stenose) oder bei unterbrochenem Aortenbogen
38.45.22 ↔ Resektion des Truncus brachiocephalicus mit Ersatz	40.51.10 ↔ Radikale Exzision von axillären Lymphknoten als selbstständiger Eingriff
38.45.29 ↔ Resektion sonstiger thorakaler Arterien mit Ersatz	40.51.11 ↔ Radikale Exzision von axillären Lymphknoten im Rahmen eines anderen Eingriffs
38.45.31 ↔ Resektion der V. cava superior mit Ersatz	40.51.99 ↔ Radikale Exzision von axillären Lymphknoten, sonstige
38.45.38 ↔ Resektion sonstiger tiefer thorakaler Venen mit Ersatz	40.52.10 ↔ Radikale Exzision von retroperitonealen (paraaortal, parakaval) und pelvinen Lymphknoten als selbstständiger Eingriff
38.45.39 ↔ Resektion thorakaler Venen mit Ersatz, sonstige	40.52.11 ↔ Radikale Exzision von retroperitonealen (paraaortal, parakaval) und pelvinen Lymphknoten im Rahmen eines anderen Eingriffs
38.45.99 ↔ Resektion von thorakalen Blutgefässen mit Ersatz, sonstige	40.52.99 ↔ Radikale Exzision von periaortalen Lymphknoten, sonstige
38.47.11 ↔ Resektion der V. cava inferior mit Ersatz	40.53.10 ↔ Radikale Exzision von iliakalen Lymphknoten als selbstständiger Eingriff
38.47.12 ↔ Resektion der V. iliaca mit Ersatz	40.53.11 ↔ Radikale Exzision von iliakalen Lymphknoten im Rahmen eines anderen Eingriffs
38.47.19 ↔ Resektion von tiefen abdominalen Venen mit Ersatz, sonstige	40.53.99 ↔ Radikale Exzision von iliakalen Lymphknoten, sonstige
38.47.99 ↔ Resektion von abdominalen Venen mit Ersatz, sonstige	40.59.11 ↔ Radikale Exzision mediastinaler Lymphknoten als selbstständiger Eingriff
38.64.00 ↔ Sonstige Exzision der Aorta, n.n.bez.	40.59.12 ↔ Radikale Exzision peribronchialer Lymphknoten als selbstständiger Eingriff
38.64.10 ↔ Sonstige Exzision der thorakalen Aorta	40.59.19 ↔ Radikale Exzision anderer Lymphknoten als selbstständiger Eingriff, sonstige
38.64.20 ↔ Sonstige Exzision der Aorta abdominalis	40.59.21 ↔ Radikale Exzision mediastinaler Lymphknoten im Rahmen eines anderen Eingriffs
38.64.99 ↔ Sonstige Exzision der Aorta, sonstige	40.59.22 ↔ Radikale Exzision peribronchialer Lymphknoten im Rahmen eines anderen Eingriffs
38.65.21 ↔ Sonstige Exzision der V. cava superior	40.59.29 ↔ Radikale Exzision anderer Lymphknoten im Rahmen eines anderen Eingriffs, sonstige
38.65.22 ↔ Sonstige Exzision von sonstigen tiefen thorakalen Venen	42.83 ↔ Verschluss einer Ösophagostomie
38.84.00 ↔ Sonstiger chirurgischer Verschluss der Aorta, n.n.bez.	53.82 ↔ Operation einer parasternalen Hernie
38.84.09 ↔ Sonstiger chirurgischer Verschluss der Aorta, sonstige	
38.84.10 ↔ Sonstiger chirurgischer Verschluss der thorakalen Aorta	
38.84.20 ↔ Sonstiger chirurgischer Verschluss der Aorta abdominalis	
38.85.11 ↔ Sonstiger chirurgischer Verschluss der A. subclavia	
38.85.12 ↔ Sonstiger chirurgischer Verschluss der A. pulmonalis	
38.85.13 ↔ Sonstiger chirurgischer Verschluss des Truncus brachiocephalicus	
38.85.21 ↔ Sonstiger chirurgischer Verschluss der V. cava superior	
38.85.22 ↔ Sonstiger chirurgischer Verschluss der V. pulmonalis	
38.85.23 ↔ Sonstiger chirurgischer Verschluss der V. subclavia	
39.21.00 ↔ Anastomose von der V. cava zur A. pulmonalis, n.n.bez.	

ADRG E02**Andere OR-Prozeduren an den Atmungsorganen oder aufwendiger Eingriff am Bronchus**

Mindestens eine Prozedur in Tabelle E02-1 oder Prozedur in Tabelle E02-2 und Prozedur in Tabelle E02-3

DRG E02A**Andere OR-Prozeduren an den Atmungsorganen mit bestimmter Prozedur oder aufwendige Konstellationen bei BNB oder Alter < 16 Jahre**

Alter < 16 Jahre oder Prozedur in Tabelle E02-4 oder Aufwendige Konstellationen bei BNB

DRG E02B**Andere OR-Prozeduren an den Atmungsorganen, Alter > 15 Jahre mit aufwendigem Eingriff am Bronchus**

Mindestens eine Prozedur in Tabelle E02-5

DRG E02C**Andere OR-Prozeduren an den Atmungsorganen, Alter > 15 Jahre****Prozedur E02-1**

00.4B.11 ↔	PTKI an Arterien der oberen Extremität oder Schulter	21.83.20 ↔	Totale plastische Nasenrekonstruktion mit Implantation von alloplastischen Materialien
00.4B.12 ↔	PTKI an der Aorta	21.83.99 ↔	Totale plastische Nasenrekonstruktion, sonstige
00.4B.13 ↔	PTKI an Lungengefässen	21.84 ↔	Revision einer Rhinoplastik
00.4B.14 ↔	PTKI an anderen thorakalen Arterien	21.85 ↔	Augmentationsrhinoplastik
00.4B.15 ↔	PTKI an viszeralen Arterien	21.86.00 ↔	Rhinoplastik der Nasenweichteile, n.n.bez.
00.4B.16 ↔	PTKI an der A. renalis	21.86.10 ↔	Rhinoplastik der Nasenweichteile, äussere Nase
00.4B.17 ↔	PTKI an anderen abdominalen Arterien	21.86.11 ↔	Rhinoplastik mit lokalen oder distalen Lappen
00.4B.18 ↔	PTKI an Oberschenkel- Arterien und A. poplitea	21.86.99 ↔	Rhinoplastik der Nasenweichteile, sonstige
00.4B.19 ↔	PTKI an Arterien an anderer Lokalisation	21.87 ↔	Sonstige Rhinoplastik
00.4B.1A ↔	PTKI an Unterschenkel- Arterien	21.88.00 ↔	Sonstige Septumplastik, n.n.bez.
00.4B.21 ↔	PTKI an Venen der oberen Extremität oder Schulter	21.88.10 ↔	Septumplastik, Septumunterfütterung
00.4B.22 ↔	PTKI an der V. Cava	21.88.11 ↔	Septumplastik, Verschluss einer Septumperforation mit Schleimhaut-Verschiebelappen
00.4B.23 ↔	PTKI an anderen thorakalen Venen	21.88.12 ↔	Septumplastik, Plastische Korrektur ohne Resektion
00.4B.24 ↔	PTKI an Lebervenen	21.88.13 ↔	Septumplastik, Plastische Korrektur mit Resektion
00.4B.25 ↔	PTKI an viszeralen Venen	21.88.14 ↔	Septumplastik, Plastische Rekonstruktion des Nasenseptums, mit lokalen autogenen Transplantaten (Austauschplastik)
00.4B.26 ↔	PTKI an anderen abdominalen Venen	21.88.15 ↔	Septumplastik, Plastische Rekonstruktion des Nasenseptums, mit distalen autogenen Transplantaten, allogenen oder xenogenen Transplantaten
00.4B.27 ↔	PTKI an Oberschenkel- Venen	21.88.99 ↔	Sonstige Septumplastik, sonstige
00.4B.28 ↔	PTKI an Unterschenkel- Venen	21.89 ↔	Plastische Rekonstruktion und Operationen an der Nase, sonstige
00.4B.29 ↔	PTKI an Venen, sonstige	21.99.00 ↔	Sonstige Nasenoperationen, n.n.bez.
00.4B.31 ↔	PTKI an der V. saphena magna	21.99.10 ↔	Einseitige Resektion einer Choanalatresie transnasal endoskopisch
00.4B.32 ↔	PTKI an der V. saphena parva	21.99.20 ↔	Beidseitige Resektion einer Choanalatresie transnasal endoskopisch
00.4B.33 ↔	PTKI an epifaszialen Seitenäste des Beines	21.99.99 ↔	Sonstige Nasenoperationen, sonstige
00.4B.34 ↔	PTKI an epifaszialen Armvenen	27.61 ↔	Naht einer Rissverletzung am Gaumen
00.4B.39 ↔	PTKI an epifaszialen Venen, sonstige	27.62.12 ↔	Primäre plastische Rekonstruktion am weichen Gaumen
00.4B.41 ↔	PTKI an künstlich angelegten Gefässen der oberen Extremität oder Schulter	27.62.21 ↔	Sekundäre plastische Rekonstruktion am knöchernen Gaumen mit Knochentransplantat
00.4B.42 ↔	PTKI an venösen oder Kunststoff- Dialyse-Shunts	27.62.22 ↔	Sekundäre plastische Rekonstruktion am weichen Gaumen
00.4B.43 ↔	PTKI an thorakalen künstlich angelegten Gefässen	27.69.10 ↔	Plastische Rekonstruktion am weichen Gaumen
00.4B.44 ↔	PTKI an abdominalen künstlich angelegten Gefässen	27.69.11 ↔	Plastische Rekonstruktion am knöchernen Gaumen
00.4B.45 ↔	PTKI an künstlich angelegten Gefässen am Oberschenkel und popliteal	27.69.99 ↔	Sonstige plastische Rekonstruktion am Gaumen, sonstige
00.4B.46 ↔	PTKI an künstlich angelegten Gefässen am Unterschenkel	27.73 ↔	Plastische Rekonstruktion an der Uvula
00.4B.49 ↔	PTKI an künstlich angelegten Gefässen an anderer Lokalisation	28.2X.00 ↔	Tonsillektomie ohne Adenoidektomie, n.n.bez.
01.15 ↔	Biopsie am Schädel	28.2X.10 ↔	Partielle Resektion der Tonsille [Tonsillotomie] ohne Adenoidektomie
21.5 ↔	Submuköse Resektion des Nasenseptums	28.2X.11 ↔	Totale Tonsillektomie ohne Adenoidektomie
21.61 ↔	Konchektomie durch Kauterisation oder Kryochirurgie	28.2X.12 ↔	Abszess tonsillektomie
21.69.00 ↔	Sonstige Konchektomie, n.n.bez.	28.2X.99 ↔	Tonsillektomie ohne Adenoidektomie, sonstige
21.69.10 ↔	Konchotomie und Abtragung von hinteren Enden	28.3X.00 ↔	Tonsillektomie mit Adenoidektomie, n.n.bez.
21.69.11 ↔	Submuköse Resektion (Turbinoplastik)	28.3X.10 ↔	Partielle Resektion der Tonsille [Tonsillotomie] mit Adenoidektomie
21.69.12 ↔	Sonstige Operationen an der unteren Nasenmuschel	28.3X.11 ↔	Totale Tonsillektomie mit Adenoidektomie
21.69.99 ↔	Sonstige Konchektomie, sonstige		
21.83.00 ↔	Totale plastische Nasenrekonstruktion, n.n.bez.		
21.83.10 ↔	Septorhinoplastik mit Korrektur des Knorpels oder des Knochens, mit lokalen autogenen Transplantaten		
21.83.11 ↔	Septorhinoplastik mit Korrektur des Knorpels oder des Knochens, mit distalen autogenen Transplantaten, allogenen oder xenogenen Transplantaten		
21.83.12 ↔	Septorhinoplastik mit Korrektur des Knochens sowie des Knorpels		

28.3X.12 ↔ Abszessstonsillektomie mit Adenoidektomie	30.3X.16 ↔ Vollständige Laryngektomie, Rekonstruktion mit freiem Darmtransplantat
28.3X.99 ↔ Tonsillektomie mit Adenoidektomie, sonstige	30.3X.17 ↔ Vollständige Laryngektomie, Rekonstruktion mit Magenhochzug
28.4 ↔ Exzision eines Tonsillenrestes	30.3X.19 ↔ Vollständige Laryngektomie, sonstige Rekonstruktion
28.6 ↔ Adenoidektomie ohne Tonsillektomie	30.3X.99 ↔ Vollständige Laryngektomie, sonstige
29.33.00 ↔ (Partielle) Pharyngektomie, n.n.bez.	30.4X.00 ↔ Radikale Laryngektomie, n.n.bez.
29.33.10 ↔ Partielle Pharyngektomie, ohne Rekonstruktion	30.4X.10 ↔ Radikale Laryngektomie, mit Pharyngektomie, ohne Rekonstruktion
29.33.11 ↔ Partielle Pharyngektomie, Rekonstruktion mit gestieltem regionalen oder Fernlappen	30.4X.11 ↔ Radikale Laryngektomie, mit Pharyngektomie, Rekonstruktion mit lokaler Schleimhaut
29.33.12 ↔ Partielle Pharyngektomie, Rekonstruktion mit freiem mikrovaskulär-anastomosierten Transplantat	30.4X.12 ↔ Radikale Laryngektomie, mit Pharyngektomie, Rekonstruktion mit nicht vaskularisiertem Transplantat
29.33.20 ↔ Totale Pharyngektomie, Rekonstruktion mit gestieltem regionalen oder Fernlappen	30.4X.13 ↔ Radikale Laryngektomie, mit Pharyngektomie, Rekonstruktion mit gestieltem regionalen Lappen
29.33.21 ↔ Totale Pharyngektomie, Rekonstruktion mit freiem mikrovaskulär-anastomosierten Transplantat, freiem Darmtransplantat oder Magenhochzug	30.4X.14 ↔ Radikale Laryngektomie, mit Pharyngektomie, Rekonstruktion mit gestieltem Lappen
29.33.99 ↔ (Partielle) Pharyngektomie, sonstige	30.4X.15 ↔ Radikale Laryngektomie, mit Pharyngektomie, Rekonstruktion mit freiem mikrovaskulär-anastomosierten Transplantat
29.4X.10 ↔ Plastische Rekonstruktion am Pharynx, mit lokaler Schleimhaut oder freiem Hautlappen	30.4X.16 ↔ Radikale Laryngektomie, mit Pharyngektomie, Rekonstruktion mit freiem Darmtransplantat
29.4X.11 ↔ Plastische Rekonstruktion am Pharynx, mit gestieltem myokutanen Lappen	30.4X.17 ↔ Radikale Laryngektomie, mit Pharyngektomie, Rekonstruktion mit Magenhochzug
29.4X.12 ↔ Plastische Rekonstruktion am Pharynx, mit mikrovaskulär anastomosiertem Transplantat, Darmtransplantat oder Magenhochzug	30.4X.19 ↔ Radikale Laryngektomie, mit Pharyngektomie, sonstige Rekonstruktion
29.4X.99 ↔ Plastische Rekonstruktion am Pharynx, sonstige	30.4X.20 ↔ Radikale Laryngektomie, mit Pharyngektomie sowie Schilddrüsenresektion, ohne Rekonstruktion
29.59 ↔ Sonstige plastische Rekonstruktion am Pharynx, sonstige	30.4X.21 ↔ Radikale Laryngektomie, mit Pharyngektomie sowie Schilddrüsenresektion, Rekonstruktion mit lokaler Schleimhaut
30.01 ↔ Marsupialisation einer Larynxzyste	30.4X.22 ↔ Radikale Laryngektomie, mit Pharyngektomie sowie Schilddrüsenresektion, Rekonstruktion mit nicht vaskularisiertem Transplantat
30.09.00 ↔ Sonstige Exzision oder Destruktion von Läsion oder Gewebe am Larynx, n.n.bez.	30.4X.23 ↔ Radikale Laryngektomie, mit Pharyngektomie sowie Schilddrüsenresektion, Rekonstruktion mit gestieltem regionalen Lappen
30.09.10 ↔ Exzision oder Destruktion von Läsion oder Gewebe am Larynx ohne Thyreotomie	30.4X.24 ↔ Radikale Laryngektomie, mit Pharyngektomie sowie Schilddrüsenresektion, Rekonstruktion mit gestieltem Lappen
30.09.11 ↔ Dekortikation / Stripping einer Stimmlippe, ohne Thyreotomie	30.4X.25 ↔ Radikale Laryngektomie, mit Pharyngektomie sowie Schilddrüsenresektion, Rekonstruktion mit freiem mikrovaskulär-anastomosierten Transplantat
30.09.20 ↔ Exzision oder Destruktion von Läsion oder Gewebe am Larynx, durch Thyreotomie	30.4X.26 ↔ Radikale Laryngektomie, mit Pharyngektomie sowie Schilddrüsenresektion, Rekonstruktion mit freiem Darmtransplantat
30.09.21 ↔ Dekortikation / Stripping einer Stimmlippe, durch Thyreotomie	30.4X.27 ↔ Radikale Laryngektomie, mit Pharyngektomie sowie Schilddrüsenresektion, Rekonstruktion mit Magenhochzug
30.09.99 ↔ Sonstige Exzision oder Destruktion von Läsion oder Gewebe am Larynx, sonstige	30.4X.29 ↔ Radikale Laryngektomie, mit Pharyngektomie sowie Schilddrüsenresektion, sonstige Rekonstruktion
30.1X.00 ↔ Hemilaryngektomie, n.n.bez.	30.4X.99 ↔ Radikale Laryngektomie, sonstige
30.1X.10 ↔ Hemilaryngektomie, supraglottisch horizontal	31.1 ‡ ↔ Temporäre Tracheostomie
30.1X.11 ↔ Hemilaryngektomie, supraglottisch mit Zungengrundresektion	31.21 ‡ ↔ Mediastinale Tracheostomie
30.1X.99 ↔ Hemilaryngektomie, sonstige	31.29 ‡ ↔ Permanente Tracheostomie, sonstige
30.21 ↔ Epiglottidektomie	31.3 ↔ Sonstige Inzisionen an Larynx und Trachea
30.22.00 ↔ Chordektomie, n.n.bez.	31.45 ↔ Offene Biopsie an Larynx oder Trachea
30.22.10 ↔ Chordektomie, endolaryngeal	31.51 ↔ Lokale Exzision von Läsion oder Gewebe an der Trachea, offen chirurgisch
30.22.11 ↔ Chordektomie, durch Thyreotomie	31.61 ↔ Naht einer Rissverletzung am Larynx
30.22.99 ↔ Chordektomie, sonstige	31.62 ↔ Verschluss einer Larynxfistel
30.29.00 ↔ Sonstige partielle Laryngektomie, n.n.bez.	31.63 ↔ Revision einer Laryngostomie
30.29.10 ↔ Cricohyoidoepiglottopexie [CHEP]	31.64 ↔ Versorgung einer Larynxfraktur
30.29.11 ↔ Cricohyoidopexie [CHP]	31.69.10 ↔ Laryngoplastik, n.n.bez.
30.29.20 ↔ Partielle Larynx-Pharynx-Resektion	31.69.11 ↔ Medialisierung Laryngoplastik, n.n.bez.
30.29.21 ↔ Partielle Laryngektomie frontale (Huet)	31.69.12 ↔ Medialisierung Laryngoplastik, Thyroplastik Typ I
30.29.22 ↔ Partielle Laryngektomie frontolaterale (Leroux-Robert)	31.69.14 ↔ Medialisierung Laryngoplastik, externer Zugang
30.29.30 ↔ Arytenoidektomie	31.69.20 ↔ Erweiterungsplastik der Glottis (endolaryngeal)
30.29.99 ↔ Sonstige partielle Laryngektomie, sonstige	31.69.30 ↔ Cricothyroidopexie
30.3X.00 ↔ Vollständige Laryngektomie, n.n.bez.	
30.3X.10 ↔ Vollständige Laryngektomie, ohne Rekonstruktion	
30.3X.11 ↔ Vollständige Laryngektomie, Rekonstruktion mit lokaler Schleimhaut	
30.3X.12 ↔ Vollständige Laryngektomie, Rekonstruktion mit nicht vaskularisiertem Transplantat	
30.3X.13 ↔ Vollständige Laryngektomie, Rekonstruktion mit gestieltem regionalen Lappen	
30.3X.14 ↔ Vollständige Laryngektomie, Rekonstruktion mit gestieltem Fernlappen	
30.3X.15 ↔ Vollständige Laryngektomie, Rekonstruktion mit freiem mikrovaskulär-anastomosierten Transplantat	

31.69.31 ↔	Arytenoidopexie	33.71.2C †↔	Endoskopisches Ersetzen von Bronchialventil(en), zehn und mehr Ventile
31.69.40 ↔	Konstruktion / Revision einer Neoglottis	33.91.20 †↔	Bronchusdilataion, endoskopisch, mit Einlegen oder Wechsel eines Stents/Stent-Grafts, n.n.bez.
31.69.41 ↔	Plastische Rekonstruktion des Larynx	33.91.21 †↔	Bronchusdilataion, endoskopisch, mit Einlegen oder Wechsel eines Stents/Stent-Grafts aus Kunststoff
31.69.42 ↔	Plastische Rekonstruktion einer Stimmlippe	33.91.22 †↔	Bronchusdilataion, endoskopisch, mit Einlegen oder Wechsel eines Stents/Stent-Grafts aus Metall
31.69.99 ↔	Sonstige plastische Rekonstruktion am Larynx, sonstige	33.91.23 †↔	Bronchusdilataion, endoskopisch, mit Einlegen oder Wechsel eines Stents/Stent-Grafts hybrid/dynamisch
31.71 ↔	Naht einer Rissverletzung an der Trachea	33.91.29 †↔	Bronchusdilataion, endoskopisch, mit Einlegen oder Wechsel eines Stents/Stent-Grafts, sonstige
31.72 ↔	Verschluss einer äusseren trachealen Fistel	34.03 ↔	Wiedereröffnung einer Thorakotomie
31.73 ↔	Verschluss einer anderen trachealen Fistel	34.06 ↔	Thorakoskopische Drainage der Pleurahöhle
31.75 ↔	Rekonstruktion der Trachea sowie Konstruktion eines künstlichen Larynx	34.1 ↔	Inzision des Mediastinums
31.79.00 ↔	Sonstige plastische Rekonstruktion an der Trachea, n.n.bez.	34.20 ↔	Thorakoskopische Pleurabiopsie
31.79.10 †↔	Erweiterungsplastik eines Tracheostoma	34.21.00 ↔	Transpleurale Thorakoskopie, n.n.bez.
31.79.11 ↔	Plastische Rekonstruktion der Trachea (Tracheatransplantation)	34.21.10 ↔	Transpleurale Thorakoskopie, Ersteingriff
31.79.12 ↔	Tracheopexie	34.21.20 ↔	Transpleurale Thorakoskopie, Reeingriff
31.79.13 ↔	End-zu-End-Anastomose der Trachea (bei Ruptur)	34.21.99 ↔	Transpleurale Thorakoskopie, sonstige
31.79.14 ↔	Cricotracheale Resektion	34.22 ↔	Mediastinoskopie
31.79.15 ↔	Sonstige (plastische) Rekonstruktion an der Trachea bei Trachealstenose	34.23.20 ↔	Offene Biopsie an der Brustwand
31.79.99 ↔	Sonstige plastische Rekonstruktion an der Trachea, sonstige	34.26 ↔	Offene Biopsie am Mediastinum
31.92 ↔	Lösung von Adhäsionen an Trachea oder Larynx	34.3X.10 ↔	Exzision von Läsion oder Gewebe des Mediastinums
31.96 ↔	Einsetzen eines Larynx- oder Trachea-Stents	34.3X.21 ↔	Resektion von Läsion oder Gewebe des Mediastinums, ohne Resektion an mediastinalen Organen
31.97 ↔	Dilatation der Trachea, endoskopisch	34.3X.22 ↔	Resektion von Läsion oder Gewebe des Mediastinums, mit Lungenresektion oder Brustwandteilresektion
31.98 ↔	Sonstige Operationen am Larynx	34.3X.23 ↔	Resektion von Läsion oder Gewebe des Mediastinums, mit Perikardteilresektion
31.99.00 ↔	Sonstige Operationen an der Trachea, n.n.bez.	34.3X.24 ↔	Resektion von Läsion oder Gewebe des Mediastinums, mit prothetischem Gefässersatz
31.99.99 ↔	Sonstige Operationen an der Trachea, sonstige	34.3X.25 ↔	Resektion von Läsion oder Gewebe des Mediastinums, mit Lungenresektion sowie Gefässersatz
32.01.13 †↔	Endoskopische Exzision oder Destruktion von Läsion oder Gewebe an einem Bronchus, Thermoplastie der Bronchialmuskulatur	34.3X.26 ↔	Resektion von Läsion oder Gewebe des Mediastinums, mit Lungenresektion sowie Perikardteilresektion
33.71.11 †↔	Endoskopisches Einsetzen von Bronchialventil(en), ein Ventil	34.3X.27 ↔	Resektion von Läsion oder Gewebe des Mediastinums, mit Perikardteilresektion sowie Gefässersatz
33.71.12 †↔	Endoskopisches Einsetzen von Bronchialventil(en), zwei Ventile	34.3X.28 ↔	Resektion von Läsion oder Gewebe des Mediastinums, mit Lungen- sowie Perikardteilresektion sowie Gefässersatz
33.71.13 †↔	Endoskopisches Einsetzen von Bronchialventil(en), drei Ventile	34.3X.29 ↔	Resektion von Läsion oder Gewebe des Mediastinums, sonstige
33.71.14 †↔	Endoskopisches Einsetzen von Bronchialventil(en), vier Ventile	34.3X.30 ↔	Destruktion von Läsion oder Gewebe des Mediastinums
33.71.16 †↔	Endoskopisches Einsetzen von Bronchialventil(en), fünf Ventile	34.3X.99 ↔	Exzision oder Destruktion von Läsion oder Gewebe des Mediastinums, sonstige
33.71.17 †↔	Endoskopisches Einsetzen von Bronchialventil(en), sechs Ventile	34.4X.10 ↔	Exzision einer Läsion an der Brustwand
33.71.18 †↔	Endoskopisches Einsetzen von Bronchialventil(en), sieben Ventile	34.4X.21 ↔	Teilresektion einer Läsion an der Brustwand, ohne Rekonstruktion
33.71.1A †↔	Endoskopisches Einsetzen von Bronchialventil(en), acht Ventile	34.4X.22 ↔	Teilresektion einer Läsion an der Brustwand, mit Rekonstruktion
33.71.1B †↔	Endoskopisches Einsetzen von Bronchialventil(en), neun Ventile	34.4X.31 ↔	Resektion einer Läsion an der Brustwand, komplette Resektion des Sternums, ohne Rekonstruktion
33.71.1C †↔	Endoskopisches Einsetzen von Bronchialventil(en), zehn und mehr Ventile	34.4X.32 ↔	Resektion einer Läsion an der Brustwand, komplette Resektion des Sternums, mit Rekonstruktion
33.71.21 †↔	Endoskopisches Ersetzen von Bronchialventil(en), ein Ventil	34.4X.40 ↔	Destruktion einer Läsion an der Brustwand
33.71.22 †↔	Endoskopisches Ersetzen von Bronchialventil(en), zwei Ventile	34.4X.99 ↔	Exzision oder Destruktion einer Läsion an der Brustwand, sonstige
33.71.23 †↔	Endoskopisches Ersetzen von Bronchialventil(en), drei Ventile	34.6X.11 ↔	Pleurodese, offen chirurgisch, ohne Dekortikation
33.71.24 †↔	Endoskopisches Ersetzen von Bronchialventil(en), vier Ventile	34.6X.12 ↔	Pleurodese, offen chirurgisch, mit Dekortikation
33.71.26 †↔	Endoskopisches Ersetzen von Bronchialventil(en), fünf Ventile	34.6X.13 ↔	Pleurodese, offen chirurgisch, durch Poudrage
33.71.27 †↔	Endoskopisches Ersetzen von Bronchialventil(en), sechs Ventile	34.6X.19 ↔	Pleurodese, offen chirurgisch, sonstige
33.71.28 †↔	Endoskopisches Ersetzen von Bronchialventil(en), sieben Ventile	34.6X.21 ↔	Pleurodese, thorakoskopisch, ohne Dekortikation
33.71.2A †↔	Endoskopisches Ersetzen von Bronchialventil(en), acht Ventile	34.6X.22 ↔	Pleurodese, thorakoskopisch, mit Dekortikation
33.71.2B †↔	Endoskopisches Ersetzen von Bronchialventil(en), neun Ventile		

34.6X.23 ↔	Pleurodese, thorakoskopisch, durch Poudrage	39.0X.10 ↔	Anastomose zwischen A. subclavia und A. pulmonalis [Blalock-Taussig]
34.6X.29 ↔	Pleurodese, thorakoskopisch, sonstige	39.0X.11 ↔	Anastomose zwischen Aorta und A. pulmonalis dextra [Waterston-Coolley]
34.6X.99 ↔	Pleurodese, sonstige	39.0X.12 ↔	Anastomose zwischen Aorta descendens und A. pulmonalis sinistra [Potts-Smith]
34.89.00 ↔	Sonstige Operationen am Zwerchfell, n.n.bez.	39.0X.13 ↔	Anastomose zwischen A. pulmonalis sinistra und A. pulmonalis dextra
34.89.10 ↔	Sonstige Operationen am Zwerchfell, Inzision (Zwerchfellspaltung)	39.0X.20 ↔	Prothesenshunt zwischen A. pulmonalis und Aorta, zentral
34.89.99 ↔	Sonstige Operationen am Zwerchfell, sonstige	39.0X.21 ↔	Prothesenshunt zwischen A. pulmonalis und Aorta, peripher
34.93 ↔	Plastische Rekonstruktion an der Pleura	39.0X.23 ↔	Pulmonalarterieller Bypass
34.99.00 ↔	Sonstige Operationen am Thorax, n.n.bez.	39.0X.24 ↔	Shunt einer systemischen Arterie zur Pulmonalarterie, Damus-Kay-Stansel-Operation
34.99.10 ↔	Entnahme von Rippenknorpel als Transplantat	39.0X.99 ↔	Shunt einer systemischen Arterie zur Pulmonalarterie, sonstige
34.99.99 ↔	Sonstige Operationen am Thorax, sonstige	39.29.51 ↔	Arteriovenöser Shunt [AV-Fistel] an Gefässen der unteren Extremität, perkutan-transluminal, durch Einlage von Stent-Grafts zur Arterialisierung
37.31.00 ↔	Perikardektomie, n.n.bez.	39.29.59 ↔	Arteriovenöser Shunt [AV-Fistel] an Gefässen der unteren Extremität, perkutan-transluminal, sonstige
37.31.10 ↔	Perikardektomie, partiell	39.49.30 ↔	Ersatz eines kardialen Conduit
37.31.20 ↔	Perikardektomie, total	39.52.99 ↔	Sonstige Korrektur eines Aneurysmas, sonstige
37.31.30 ↔	Adhäsionslyse am Perikard	39.59.30 ↔	Sonstige plastische Rekonstruktion von Gefässen an Kopf und Hals, n.n.bez.
37.31.99 ↔	Perikardektomie, sonstige	39.59.31 ↔	Sonstige plastische Rekonstruktion eines intrakraniellen Gefässes
38.05.00 ↔	Inzision von anderen thorakalen Gefässen, n.n.bez.	39.59.32 ↔	Sonstige plastische Rekonstruktion der extrakraniellen A. vertebralis
38.05.10 ↔	Inzision von anderen thorakalen Arterien	39.59.33 ↔	Sonstige plastische Rekonstruktion von extrakraniellen Arterien an Kopf und Hals, sonstige
38.05.20 ↔	Inzision von thorakalen Venen, n.n.bez.	39.59.34 ↔	Sonstige plastische Rekonstruktion der V. jugularis
38.05.21 ↔	Inzision von thorakalen tiefen Venen	39.59.39 ↔	Sonstige plastische Rekonstruktion von Gefässen an Kopf und Hals, sonstige
38.05.29 ↔	Inzision von thorakalen Venen, sonstige	39.59.40 ↔	Sonstige plastische Rekonstruktion von Gefässen der oberen Extremität, n.n.bez.
38.05.31 ↔	Inzision von anderen künstlich angelegten thorakalen Gefässen	39.59.41 ↔	Sonstige plastische Rekonstruktion von Arterien der oberen Extremität
38.05.99 ↔	Inzision von anderen thorakalen Gefässen, sonstige	39.59.42 ↔	Sonstige plastische Rekonstruktion der V. subclavia, V. axillaris und V. brachiocephalica
38.07.00 ↔	Inzision von abdominalen Venen, n.n.bez.	39.59.48 ↔	Sonstige plastische Rekonstruktion von sonstigen tiefen Venen der oberen Extremität
38.07.10 ↔	Inzision von tiefen abdominalen Venen, n.n.bez.	39.59.49 ↔	Sonstige plastische Rekonstruktion von Gefässen der oberen Extremität, sonstige
38.07.11 ↔	Inzision der V. cava inferior	39.59.50 ↔	Sonstige plastische Rekonstruktion von thorakalen Gefässen, n.n.bez.
38.07.12 ↔	Inzision der V. iliaca	39.59.51 ↔	Sonstige plastische Rekonstruktion der thorakalen Aorta
38.07.19 ↔	Inzision von tiefen abdominalen Venen, sonstige	39.59.52 ↔	Sonstige plastische Rekonstruktion der A. pulmonalis
38.65.10 ↔	Sonstige Exzision von thorakalen Arterien	39.59.53 ↔	Sonstige plastische Rekonstruktion von thorakalen Arterien, sonstige
38.65.20 ↔	Sonstige Exzision von thorakalen Venen, n.n.bez.	39.59.54 ↔	Sonstige plastische Rekonstruktion der V. pulmonalis
38.65.21 ↔	Sonstige Exzision der V. cava superior	39.59.55 ↔	Sonstige plastische Rekonstruktion der V. cava superior
38.65.22 ↔	Sonstige Exzision von sonstigen tiefen thorakalen Venen	39.59.59 ↔	Sonstige plastische Rekonstruktion von thorakalen Gefässen, sonstige
38.65.29 ↔	Sonstige Exzision von thorakalen Venen, sonstige	39.59.60 ↔	Sonstige plastische Rekonstruktion von abdominalen Arterien, n.n.bez.
38.65.99 ↔	Sonstige Exzision von thorakalen Gefässen, sonstige	39.59.61 ↔	Sonstige plastische Rekonstruktion der abdominalen Aorta
38.67.00 ↔	Sonstige Exzision von abdominalen Venen, n.n.bez.	39.59.62 ↔	Sonstige plastische Rekonstruktion des Truncus coeliacus
38.67.10 ↔	Sonstige Exzision von tiefen abdominalen Venen, n.n.bez.	39.59.63 ↔	Sonstige plastische Rekonstruktion der A. gastrica
38.67.11 ↔	Sonstige Exzision der V. cava inferior	39.59.64 ↔	Sonstige plastische Rekonstruktion A. hepatica
38.67.12 ↔	Sonstige Exzision der V. iliaca	39.59.65 ↔	Sonstige plastische Rekonstruktion der A. lienalis
38.67.19 ↔	Sonstige Exzision von tiefen abdominalen Venen, sonstige	39.59.66 ↔	Sonstige plastische Rekonstruktion der A. renalis
38.67.99 ↔	Sonstige Exzision von abdominalen Venen, sonstige	39.59.67 ↔	Sonstige plastische Rekonstruktion der A. mesenterica
38.7X.10 ↔	Unterbrechung der Vena cava, offen chirurgisch, n.n.bez.	39.59.68 ↔	Sonstige plastische Rekonstruktion der A. iliaca
38.7X.11 ↔	Einsetzen eines Embolie-Protektionssystems in die Vena cava, offen chirurgisch		
38.7X.12 ↔	Entfernung eines Embolie-Protektionssystems in der Vena cava, offen chirurgisch		
38.7X.13 ↔	Ligatur oder Plikatur der Vena cava, offen chirurgisch		
38.7X.19 ↔	Unterbrechung der Vena cava, offen chirurgisch, sonstige		
38.7X.21 ↔	Einsetzen eines Embolie-Protektionssystems in die Vena cava, perkutan-transluminal		
38.84.31 ↔	Ligatur des Ductus arteriosus apertus		
38.87.00 ↔	Sonstiger chirurgischer Verschluss von abdominalen Venen, n.n.bez.		
38.87.10 ↔	Sonstiger chirurgischer Verschluss von tiefen abdominalen Venen, n.n.bez.		
38.87.11 ↔	Sonstiger chirurgischer Verschluss der V. cava inferior		
38.87.12 ↔	Sonstiger chirurgischer Verschluss der V. iliaca communis und V. iliaca interna		
38.87.19 ↔	Sonstiger chirurgischer Verschluss von tiefen abdominalen Venen, sonstige		
38.87.99 ↔	Sonstiger chirurgischer Verschluss von abdominalen Venen, sonstige		
39.0X.00 ↔	Shunt einer systemischen Arterie zur Pulmonalarterie, n.n.bez.		

39.59.69 ↔	Sonstige plastische Rekonstruktion von abdominalen Arterien, sonstige	39.72.28 ↔	Selektive Embolisation von extrakraniellen Gefäßen des Kopfes und des Halses mit embolisierenden Flüssigkeiten
39.59.70 ↔	Sonstige plastische Rekonstruktion von abdominalen Venen, n.n.bez.	39.72.29 ↔	Selektive Embolisation von extrakraniellen Gefäßen des Kopfes und des Halses, sonstige
39.59.71 ↔	Sonstige plastische Rekonstruktion der V. cava inferior	39.72.2A ↔	Selektive Embolisation von extrakraniellen Gefäßen des Kopfes und des Halses mit embolisierenden (ablösbaren) Ballons
39.59.72 ↔	Sonstige plastische Rekonstruktion der V. iliaca	39.72.2B ↔	Selektive Embolisation von extrakraniellen Gefäßen des Kopfes und des Halses mit Schirmen
39.59.79 ↔	Sonstige plastische Rekonstruktion von abdominalen Venen, sonstige	39.73.00 ↔	Endovaskuläre Implantation eines Stent-Grafts [Stent-Prothesen] an der Aorta ascendens, dem Aortenbogen, der thorakalen und thorakoabdominalen Aorta, n.n.bez.
39.59.80 ↔	Sonstige plastische Rekonstruktion von Gefäßen der unteren Extremität, n.n.bez.	39.73.09 ↔	Endovaskuläre Implantation eines Stent-Grafts [Stent-Prothesen] an der Aorta ascendens, dem Aortenbogen, der thorakalen und thorakoabdominalen Aorta, sonstige
39.59.81 ↔	Sonstige plastische Rekonstruktion von Arterien der unteren Extremität	39.73.31 ↔	Endovaskuläre Implantation in die Aorta thoracica von Stent-Grafts [Stent-Prothesen], ohne Öffnung
39.59.82 ↔	Sonstige plastische Rekonstruktion der V. femoralis	39.73.32 ↔	Endovaskuläre Implantation in die Aorta thoracica von Stent-Grafts [Stent-Prothesen], mit 1 Öffnung
39.59.83 ↔	Sonstige plastische Rekonstruktion der V. poplitea	39.73.33 ↔	Endovaskuläre Implantation in die Aorta thoracica von Stent-Grafts [Stent-Prothesen], mit 2 Öffnungen
39.59.88 ↔	Sonstige plastische Rekonstruktion von sonstigen tiefen Venen der unteren Extremität	39.73.34 ↔	Endovaskuläre Implantation in die Aorta thoracica von Stent-Grafts [Stent-Prothesen], mit 3 Öffnungen
39.59.89 ↔	Sonstige plastische Rekonstruktion von Gefäßen der unteren Extremität, sonstige	39.73.35 ↔	Endovaskuläre Implantation in die Aorta thoracica von Stent-Grafts [Stent-Prothesen], mit 4 und mehr Öffnungen
39.59.90 ↔	Sonstige plastische Rekonstruktion eines Gefäßes, Venenklappenplastik	39.73.36 ↔	Endovaskuläre Implantation in die Aorta thoracica von Stent-Grafts [Stent-Prothesen], mit Versorgung eines Gefäßabganges in Parallelgraft-Technik
39.71.00 ↔	Endovaskuläre Implantation eines Stent-Grafts [Stent-Prothesen] an der abdominalen Aorta, n.n.bez.	39.73.37 ↔	Endovaskuläre Implantation in die Aorta thoracica von Stent-Grafts [Stent-Prothesen], mit Versorgung von 2 und mehr Gefäßabgängen in Parallelgraft-Technik
39.71.09 ↔	Endovaskuläre Implantation eines Stent-Grafts [Stent-Prothesen] an der abdominalen Aorta, sonstige	39.73.41 ↔	Endovaskuläre Implantation in die Aorta thoracoabdominalis von Stent-Grafts [Stent-Prothesen], ohne Öffnung
39.71.21 ↔	Endovaskuläre Implantation in die Aorta abdominalis von Stent-Grafts [Stent-Prothesen], ohne Öffnung	39.73.42 ↔	Endovaskuläre Implantation in die Aorta thoracoabdominalis von Stent-Grafts [Stent-Prothesen], mit 1 Öffnung
39.71.22 ↔	Endovaskuläre Implantation in die Aorta abdominalis von Stent-Grafts [Stent-Prothesen], mit 1 Öffnung	39.73.43 ↔	Endovaskuläre Implantation in die Aorta thoracoabdominalis von Stent-Grafts [Stent-Prothesen], mit 2 Öffnungen
39.71.23 ↔	Endovaskuläre Implantation in die Aorta abdominalis von Stent-Grafts [Stent-Prothesen], mit 2 Öffnungen	39.73.44 ↔	Endovaskuläre Implantation in die Aorta thoracoabdominalis von Stent-Grafts [Stent-Prothesen], mit 3 Öffnungen
39.71.24 ↔	Endovaskuläre Implantation in die Aorta abdominalis von Stent-Grafts [Stent-Prothesen], mit 3 Öffnungen	39.73.45 ↔	Endovaskuläre Implantation in die Aorta thoracoabdominalis von Stent-Grafts [Stent-Prothesen], mit 4 und mehr Öffnungen
39.71.25 ↔	Endovaskuläre Implantation in die Aorta abdominalis von Stent-Grafts [Stent-Prothesen], mit 4 und mehr Öffnungen	39.73.46 ↔	Endovaskuläre Implantation in die Aorta thoracoabdominalis von Stent-Grafts [Stent-Prothesen], mit Versorgung eines Gefäßabganges in Parallelgraft-Technik
39.71.31 ↔	Endovaskuläre Implantation in die Aorta abdominalis von Stent-Grafts [Stent-Prothesen], mit Versorgung eines Gefäßabganges in Parallelgraft-Technik	39.73.47 ↔	Endovaskuläre Implantation in die Aorta thoracoabdominalis von Stent-Grafts [Stent-Prothesen], mit Versorgung von 2 und mehr Gefäßabgängen in Parallelgraft-Technik
39.71.32 ↔	Endovaskuläre Implantation in die Aorta abdominalis von Stent-Grafts [Stent-Prothesen], mit Versorgung von zwei oder mehr Gefäßabgängen in Parallelgraft-Technik	39.73.51 ↔	Endovaskuläre Implantation in die Aorta ascendens und den Aortenbogen von Stent-Grafts [Stent-Prothesen], ohne Öffnung
39.72.09 ↔	Endovaskuläre plastische Rekonstruktion oder Okklusion von Gefäßen am Kopf und Hals, sonstige	39.73.52 ↔	Endovaskuläre Implantation in die Aorta ascendens und den Aortenbogen von Stent-Grafts [Stent-Prothesen], mit 1 Öffnung
39.72.14 ↔	Selektive Embolisation von intrakraniellen Gefäßen mit adhäsivem Embolisat	39.73.53 ↔	Endovaskuläre Implantation in die Aorta ascendens und den Aortenbogen von Stent-Grafts [Stent-Prothesen], mit 2 Öffnungen
39.72.15 ↔	Selektive Embolisation von intrakraniellen Gefäßen mit Plugs	39.73.54 ↔	Endovaskuläre Implantation in die Aorta ascendens und den Aortenbogen von Stent-Grafts [Stent-Prothesen], mit 3 und mehr Öffnungen
39.72.16 ↔	Selektive Embolisation von intrakraniellen Gefäßen mit Coils		
39.72.17 ↔	Selektive Embolisation von intrakraniellen Gefäßen mit Partikeln		
39.72.18 ↔	Selektive Embolisation von intrakraniellen Gefäßen mit embolisierenden Flüssigkeiten		
39.72.19 ↔	Selektive Embolisation von intrakraniellen Gefäßen, sonstige		
39.72.1A ↔	Selektive Embolisation von intrakraniellen Gefäßen mit embolisierenden (ablösbaren) Ballons		
39.72.1B ↔	Selektive Embolisation von intrakraniellen Gefäßen mit Schirmen		
39.72.24 ↔	Selektive Embolisation von extrakraniellen Gefäßen des Kopfes und des Halses mit adhäsivem Embolisat		
39.72.25 ↔	Selektive Embolisation von extrakraniellen Gefäßen des Kopfes und des Halses mit Plugs		
39.72.26 ↔	Selektive Embolisation von extrakraniellen Gefäßen des Kopfes und des Halses mit Coils		
39.72.27 ↔	Selektive Embolisation von extrakraniellen Gefäßen des Kopfes und des Halses mit Partikeln		

39.73.55 ↔	Endovaskuläre Implantation in die Aorta ascendens und den Aortenbogen von Stent-Grafts [Stent-Prothesen], mit Versorgung eines Gefässabganges in Parallelgraft-Technik	39.79.26 ↔	Coil-Embolisation oder -Verschluss von abdominalen und pelvinen Gefässen
39.73.56 ↔	Endovaskuläre Implantation in die Aorta ascendens und den Aortenbogen von Stent-Grafts [Stent-Prothesen], mit Versorgung von 2 und mehr Gefässabgänge in Parallelgraft-Technik	39.79.27 ↔	Coil-Embolisation oder -Verschluss von Gefässen der unteren Extremitäten
39.75.01 ↔	Perkutan-transluminale Gefässintervention, sonstige Gefässe, Fremdkörperentfernung	39.79.28 ↔	Coil-Embolisation oder -Verschluss von spinalen Gefässen
39.75.10 ↔	Perkutan-transluminale Gefässintervention, sonstige Gefässe, Kathetersysteme zu Rekanalisation von Totalverschlüssen	39.79.29 ↔	Coil-Embolisation oder -Verschluss von sonstigen Gefässen, sonstige
39.75.11 ↔	Perkutan-transluminale Gefässintervention, sonstige Gefässe, Rotationsthrombektomie	39.79.41 ↔	Selektive Embolisation mit ablösbaren Ballons von Gefässen der oberen Extremitäten
39.75.12 ↔	Perkutan-transluminale Gefässintervention, sonstige Gefässe, Laserangioplastie	39.79.42 ↔	Selektive Embolisation mit ablösbaren Ballons der Aorta
39.75.13 ↔	Perkutan-transluminale Gefässintervention, sonstige Gefässe, Embolie-Protektionssystem (periphere oder viszerale Gefässe)	39.79.44 ↔	Selektive Embolisation mit ablösbaren Ballons von thorakalen Gefässen
39.75.14 ↔	Perkutan-transluminale Gefässintervention, sonstige Gefässe, Atherektomie	39.79.45 ↔	Selektive Embolisation mit ablösbaren Ballons von viszeralen Gefässen
39.75.15 ↔	Perkutan-transluminale Gefässintervention, sonstige Gefässe, selektive Thrombolyse	39.79.46 ↔	Selektive Embolisation mit ablösbaren Ballons von abdominalen und pelvinen Gefässen
39.75.16 ↔	Perkutan-transluminale Gefässintervention sonstige Gefässe, selektive Thrombolyse, ultraschallunterstützt	39.79.47 ↔	Selektive Embolisation mit ablösbaren Ballons von spinalen Gefässen
39.75.17 ↔	Perkutan-transluminale Thrombektomie, sonstige Gefässe	39.79.48 ↔	Selektive Embolisation mit ablösbaren Ballons von Gefässen der unteren Extremitäten
39.75.18 ↔	Perkutan-transluminale Ballonangioplastie, sonstige Gefässe	39.79.49 ↔	Selektive Embolisation mit ablösbaren Ballons von sonstigen Gefässen, sonstige
39.75.1A ↔	Perkutan-transluminale Angioplastik oder Atherektomie mittels Lithotripsie, sonstige Gefässe	39.79.51 ↔	Selektive Embolisation mit Schirmen von Gefässen der oberen Extremitäten
39.75.1B ↔	Perkutan-transluminale Bladeangioplastie, sonstige Gefässe	39.79.52 ↔	Selektive Embolisation mit Schirmen der Aorta
39.75.30 ↔	Zerebrale Perfusionsaugmentation durch partielle endoaortale Ballonokklusion	39.79.54 ↔	Selektive Embolisation mit Schirmen von thorakalen Gefässen
39.76.10 ↔	Perkutane Ballonangioplastie an präzerebralem(en) (extrakraniell(en)) Gefäss(en)	39.79.55 ↔	Selektive Embolisation mit Schirmen von viszeralen Gefässen
39.76.11 ↔	Perkutane Angioplastik oder Atherektomie mittels Lithotripsie an präzerebralem(en) (extrakraniell(en)) Gefäss(en)	39.79.56 ↔	Selektive Embolisation mit Schirmen von abdominalen und pelvinen Gefässen
39.76.20 ↔	Perkutane Bladeangioplastie an präzerebralem(en) (extrakraniell(en)) Gefäss(en)	39.79.57 ↔	Selektive Embolisation mit Schirmen von Gefässen der unteren Extremitäten
39.76.30 ↔	Perkutane Laserangioplastie an präzerebralem(en) (extrakraniell(en)) Gefäss(en)	39.79.58 ↔	Selektive Embolisation mit Schirmen von spinalen Gefässen
39.76.40 ↔	Perkutane Atherektomie an präzerebralem(en) (extrakraniell(en)) Gefäss(en)	39.79.59 ↔	Selektive Embolisation mit Schirmen von sonstigen Gefässen, sonstige
39.76.50 ↔	Perkutane selektive Thrombolyse an extrakraniellen Gefässen des Kopfes und Halses	39.79.61 ↔	Selektive Embolisation mit Partikeln von Gefässen der oberen Extremitäten
39.76.61 ↔	Perkutane Rotationsthrombektomie an präzerebralem(en) (extrakraniell(en)) Gefäss(en)	39.79.62 ↔	Selektive Embolisation mit Partikeln der Aorta
39.76.62 ↔	Perkutane Thrombektomie an präzerebralem(en) (extrakraniell(en)) Gefäss(en)	39.79.64 ↔	Selektive Embolisation mit Partikeln von thorakalen Gefässen
39.76.70 ↔	Perkutane endovaskuläre Fremdkörperentfernung aus extrakraniellen Gefässen des Kopfes und Halses	39.79.65 ↔	Selektive Embolisation mit Partikeln von viszeralen Gefässen
39.76.99 ↔	Perkutan-transluminale endovaskuläre Intervention an präzerebralem(en) (extrakraniell(en)) Gefäss(en), sonstige	39.79.66 ↔	Selektive Embolisation mit Partikeln von abdominalen und pelvinen Gefässen
39.77.50 ↔	Perkutane selektive Thrombolyse von intrakraniell(en) Gefäss(en)	39.79.67 ↔	Selektive Embolisation mit Partikeln von Gefässen der unteren Extremitäten
39.77.70 ↔	Perkutane endovaskuläre Fremdkörperentfernung aus intrakraniell(en) Gefäss(en)	39.79.68 ↔	Selektive Embolisation mit Partikeln von spinalen Gefässen
39.79.21 ↔	Coil-Embolisation oder -Verschluss von Gefässen der oberen Extremitäten	39.79.69 ↔	Selektive Embolisation mit Partikeln von sonstigen Gefässen, sonstige
39.79.22 ↔	Coil-Embolisation oder -Verschluss der Aorta	39.79.71 ↔	Kathetertechnischer Verschluss mittels Laser, an Arterien der oberen Extremitäten
39.79.24 ↔	Coil-Embolisation oder -Verschluss von thorakalen Gefässen	39.79.72 ↔	Kathetertechnischer Verschluss mittels Laser, an der Aorta
39.79.25 ↔	Coil-Embolisation oder -Verschluss von viszeralen Gefässen	39.79.74 ↔	Kathetertechnischer Verschluss mittels Laser, an thorakalen Gefässen
		39.79.75 ↔	Kathetertechnischer Verschluss mittels Laser, an Gefässen der unteren Extremitäten
		39.79.76 ↔	Kathetertechnischer Verschluss mittels Laser, an viszeralen Gefässen
		39.79.77 ↔	Kathetertechnischer Verschluss mittels Laser, an abdominalen und pelvinen Gefässen
		39.79.79 ↔	Kathetertechnischer Verschluss von Arterien mittels Laser, sonstige Gefässe, sonstige
		39.79.81 ↔	Kathetertechnischer Verschluss mittels Radiofrequenz an Arterien der oberen Extremitäten

39.79.82 ↔	Kathetertechnischer Verschluss mittels Radiofrequenz an der Aorta	39.79.C8 ↔	Selektive Embolisation mit adhäsivem Embolisat von spinalen Gefässen
39.79.84 ↔	Kathetertechnischer Verschluss mittels Radiofrequenz an thorakalen Gefässen	39.7A.22 ↔	Endovaskuläre Implantation in Beckenarterie eines Stent-Grafts [Stent-Prothese], mit Versorgung eines Gefässabganges in Parallelgraft-Technik
39.79.85 ↔	Kathetertechnischer Verschluss mittels Radiofrequenz an Gefässen der unteren Extremitäten	39.7A.31 ↔	Endovaskuläre Implantation eines Stent-Grafts [Stent-Prothese] in die V. cava
39.79.86 ↔	Kathetertechnischer Verschluss mittels Radiofrequenz an viszerale Gefässen	39.7A.32 ↔	Endovaskuläre Implantation eines Stent-Grafts [Stent-Prothese] in die V. portae
39.79.87 ↔	Kathetertechnischer Verschluss mittels Radiofrequenz an abdominalen und pelvinen Gefässen	39.7A.41 ↔	Endovaskuläre Implantation eines Stent-Grafts [Stent-Prothese] in Nierengefässe
39.79.89 ↔	Kathetertechnischer Verschluss mittels Radiofrequenz an sonstigen Gefässen, sonstige	39.8X.10 ↔	Exploration des Glomus caroticum und anderer Paraganglien
39.79.91 ↔	Selektive Embolisation von Gefässen der oberen Extremitäten, sonstige	39.8X.11 ↔	Exzision des Glomus caroticum und anderer Paraganglien
39.79.92 ↔	Selektive Embolisation der Aorta, sonstige	39.8X.21 ↔	Revision ohne Ersatz eines Impulsgenerators zur Aktivierung des Baroreflexes
39.79.94 ↔	Selektive Embolisation von thorakalen Gefässen, sonstige	39.8X.22 ↔	Entfernen eines Impulsgenerators zur Aktivierung des Baroreflexes
39.79.95 ↔	Selektive Embolisation von viszerale Gefässen, sonstige	39.8X.31 ↔	Revision ohne Ersatz einer (von) Elektrode(n) zur Aktivierung des Baroreflexes
39.79.96 ↔	Selektive Embolisation von abdominalen und pelvinen Gefässen, sonstige	39.8X.32 ↔	Entfernen einer (von) Elektrode(n) zur Aktivierung des Baroreflexes
39.79.97 ↔	Selektive Embolisation von Gefässen der unteren Extremitäten, sonstige	39.8X.99 ↔	Operationen am Glomus caroticum, Sinus caroticus und anderen Paraganglien, sonstige
39.79.98 ↔	Selektive Embolisation von spinalen Gefässen, sonstige	39.99.10 ↔	Aortopexie
39.79.A1 ↔	Selektive Embolisation mit Plugs von Gefässen der oberen Extremitäten	39.99.20 ↔	Operationen bei kongenitalen Gefässanomalien, n.n.bez.
39.79.A2 ↔	Selektive Embolisation mit Plugs der Aorta	39.99.22 ↔	Operationen bei kongenitalen Anomalien der A. oder V. pulmonalis oder bei A. lusoria
39.79.A4 ↔	Selektive Embolisation mit Plugs von thorakalen Gefässen	39.99.23 ↔	Operationen bei kongenitalen Anomalien der V. cava
39.79.A5 ↔	Selektive Embolisation mit Plugs von viszerale Gefässen	39.99.24 ↔	Operationen bei kongenitalen Kollateralgefässen und Unifokalisierung
39.79.A6 ↔	Selektive Embolisation mit Plugs von abdominalen und pelvinen Gefässen	39.99.31 ↔	Katheterinterventioneller Verschluss des Ductus arteriosus Botalli, mit Coil
39.79.A7 ↔	Selektive Embolisation mit Plugs von Gefässen der unteren Extremitäten	39.99.32 ↔	Katheterinterventioneller Verschluss des Ductus arteriosus Botalli, mit Amplatz-Ductus-Occluder
39.79.A8 ↔	Selektive Embolisation mit Plugs von spinalen Gefässen	39.99.38 ↔	Katheterinterventioneller Verschluss des Ductus arteriosus Botalli, sonstige
39.79.A9 ↔	Selektive Embolisation mit Plugs von sonstigen Gefässen, sonstige	39.99.39 ↔	Operationen bei sonstigen kongenitalen Gefässanomalien
39.79.B1 ↔	Selektive Embolisation mit embolisierenden Flüssigkeiten von Gefässen der oberen Extremitäten	39.B1.09 ↔	(Perkutan-)transluminale Implantation von Stents ohne Medikamentenfreisetzung, sonstige
39.79.B2 ↔	Selektive Embolisation mit embolisierenden Flüssigkeiten der Aorta	39.B1.11 ↔	(Perkutan-)transluminale Implantation von Stents ohne Medikamentenfreisetzung, intrakranielle Gefässe
39.79.B4 ↔	Selektive Embolisation mit embolisierenden Flüssigkeiten von thorakalen Gefässen	39.B1.22 ↔	(Perkutan-)transluminale Implantation von Stents ohne Medikamentenfreisetzung, A. carotis n.n.bez.
39.79.B5 ↔	Selektive Embolisation mit embolisierenden Flüssigkeiten von viszerale Gefässen	39.B1.23 ↔	(Perkutan-)transluminale Implantation von Stents ohne Medikamentenfreisetzung, A. carotis communis
39.79.B6 ↔	Selektive Embolisation mit embolisierenden Flüssigkeiten von abdominalen und pelvinen Gefässen	39.B1.25 ↔	(Perkutan-)transluminale Implantation von Stents ohne Medikamentenfreisetzung, A. carotis interna extrakraniell
39.79.B7 ↔	Selektive Embolisation mit embolisierenden Flüssigkeiten von Gefässen der unteren Extremitäten	39.B1.26 ↔	(Perkutan-)transluminale Implantation von Stents ohne Medikamentenfreisetzung, A. carotis interna extrakraniell mit A. carotis communis
39.79.B8 ↔	Selektive Embolisation mit embolisierenden Flüssigkeiten von spinalen Gefässen	39.B1.27 ↔	(Perkutan-)transluminale Implantation von Stents ohne Medikamentenfreisetzung, A. carotis externa
39.79.C1 ↔	Selektive Embolisation mit adhäsivem Embolisat von Gefässen der oberen Extremitäten	39.B1.28 ↔	(Perkutan-)transluminale Implantation von Stents ohne Medikamentenfreisetzung, A. vertebralis extrakraniell
39.79.C2 ↔	Selektive Embolisation mit adhäsivem Embolisat der Aorta	39.B1.31 ↔	(Perkutan-)transluminale Implantation von Stents ohne Medikamentenfreisetzung, Gefässe von Schulter und Oberarm
39.79.C4 ↔	Selektive Embolisation mit adhäsivem Embolisat von thorakalen Gefässen	39.B1.51 ↔	(Perkutan-)transluminale Implantation von Stents ohne Medikamentenfreisetzung, Gefässe von Unterarm
39.79.C5 ↔	Selektive Embolisation mit adhäsivem Embolisat von viszerale Gefässen	39.B1.71 ↔	(Perkutan-)transluminale Implantation von Stents ohne Medikamentenfreisetzung, Aorta
39.79.C6 ↔	Selektive Embolisation mit adhäsivem Embolisat von abdominalen und pelvinen Gefässen		
39.79.C7 ↔	Selektive Embolisation mit adhäsivem Embolisat von Gefässen der unteren Extremitäten		

39.B1.74 ↔	(Perkutan-)transluminale Implantation von Stents ohne Medikamentenfreisetzung, Aortenisthmus	39.B2.D1 ↔	(Perkutan-)transluminale Implantation von Stents mit Medikamentenfreisetzung, viszerale Gefäße
39.B1.81 ↔	(Perkutan-)transluminale Implantation von Stents ohne Medikamentenfreisetzung, andere thorakale Gefäße	39.B2.G1 ↔	(Perkutan-)transluminale Implantation von Stents mit Medikamentenfreisetzung, Arterien vom Oberschenkel
39.B1.A4 ↔	(Perkutan-)transluminale Implantation von Stents ohne Medikamentenfreisetzung, A. pulmonalis	39.B2.H1 ↔	(Perkutan-)transluminale Implantation von Stents mit Medikamentenfreisetzung, Gefäße vom Unterschenkel
39.B1.C1 ↔	(Perkutan-)transluminale Implantation von Stents ohne Medikamentenfreisetzung, andere abdominale und pelvine Arterien	39.B2.J3 ↔	(Perkutan-)transluminale Implantation von Stents mit Medikamentenfreisetzung, V. pulmonalis
39.B1.C3 ↔	(Perkutan-)transluminale Implantation von Stents ohne Medikamentenfreisetzung, A. iliaca	39.B2.J7 ↔	(Perkutan-)transluminale Implantation von Stents mit Medikamentenfreisetzung, V. cava
39.B1.D1 ↔	(Perkutan-)transluminale Implantation von Stents ohne Medikamentenfreisetzung, viszerale Gefäße	39.B2.JB ↔	(Perkutan-)transluminale Implantation von Stents mit Medikamentenfreisetzung, andere abdominale und pelvine Venen
39.B1.G1 ↔	(Perkutan-)transluminale Implantation von Stents ohne Medikamentenfreisetzung, Arterien vom Oberschenkel	39.B2.JF ↔	(Perkutan-)transluminale Implantation von Stents mit Medikamentenfreisetzung, Venen vom Oberschenkel
39.B1.H1 ↔	(Perkutan-)transluminale Implantation von Stents ohne Medikamentenfreisetzung, Gefäße vom Unterschenkel	39.B2.JI ↔	(Perkutan-)transluminale Implantation von Stents mit Medikamentenfreisetzung, V. portae
39.B1.J3 ↔	(Perkutan-)transluminale Implantation von Stents ohne Medikamentenfreisetzung, V. pulmonalis	39.B2.L1 ↔	(Perkutan-)transluminale Implantation von Stents mit Medikamentenfreisetzung, spinale Gefäße
39.B1.J7 ↔	(Perkutan-)transluminale Implantation von Stents ohne Medikamentenfreisetzung, V. cava	39.B3.09 ↔	(Perkutan-)transluminale Implantation von gecoverten Stents ohne Medikamentenfreisetzung, sonstige
39.B1.JB ↔	(Perkutan-)transluminale Implantation von Stents ohne Medikamentenfreisetzung, andere abdominale und pelvine Venen	39.B3.11 ↔	(Perkutan-)transluminale Implantation von gecoverten Stents ohne Medikamentenfreisetzung, intrakranielle Gefäße
39.B1.JF ↔	(Perkutan-)transluminale Implantation von Stents ohne Medikamentenfreisetzung, Venen vom Oberschenkel	39.B3.22 ↔	(Perkutan-)transluminale Implantation von gecoverten Stents ohne Medikamentenfreisetzung, A. carotis n.n.bez.
39.B1.JI ↔	(Perkutan-)transluminale Implantation von Stents ohne Medikamentenfreisetzung, V. portae	39.B3.23 ↔	(Perkutan-)transluminale Implantation von gecoverten Stents ohne Medikamentenfreisetzung, A. carotis communis
39.B1.L1 ↔	(Perkutan-)transluminale Implantation von Stents ohne Medikamentenfreisetzung, spinale Gefäße	39.B3.25 ↔	(Perkutan-)transluminale Implantation von gecoverten Stents ohne Medikamentenfreisetzung, A. carotis interna extrakraniell
39.B2.09 ↔	(Perkutan-)transluminale Implantation von Stents mit Medikamentenfreisetzung, sonstige	39.B3.26 ↔	(Perkutan-)transluminale Implantation von gecoverten Stents ohne Medikamentenfreisetzung, A. carotis interna extrakraniell mit A. carotis communis
39.B2.11 ↔	(Perkutan-)transluminale Implantation von Stents mit Medikamentenfreisetzung, intrakranielle Gefäße	39.B3.27 ↔	(Perkutan-)transluminale Implantation von gecoverten Stents ohne Medikamentenfreisetzung, A. carotis externa
39.B2.22 ↔	(Perkutan-)transluminale Implantation von Stents mit Medikamentenfreisetzung, A. carotis n.n.bez.	39.B3.28 ↔	(Perkutan-)transluminale Implantation von gecoverten Stents ohne Medikamentenfreisetzung, A. vertebralis extrakraniell
39.B2.23 ↔	(Perkutan-)transluminale Implantation von Stents mit Medikamentenfreisetzung, A. carotis communis	39.B3.31 ↔	(Perkutan-)transluminale Implantation von gecoverten Stents ohne Medikamentenfreisetzung, Gefäße von Schulter und Oberarm
39.B2.25 ↔	(Perkutan-)transluminale Implantation von Stents mit Medikamentenfreisetzung, A. carotis interna extrakraniell	39.B3.51 ↔	(Perkutan-)transluminale Implantation von gecoverten Stents ohne Medikamentenfreisetzung, Gefäße von Unterarm
39.B2.26 ↔	(Perkutan-)transluminale Implantation von Stents mit Medikamentenfreisetzung, A. carotis interna extrakraniell mit A. carotis communis	39.B3.81 ↔	(Perkutan-)transluminale Implantation von gecoverten Stents ohne Medikamentenfreisetzung, andere thorakale Gefäße
39.B2.27 ↔	(Perkutan-)transluminale Implantation von Stents mit Medikamentenfreisetzung, A. carotis externa	39.B3.C1 ↔	(Perkutan-)transluminale Implantation von gecoverten Stents ohne Medikamentenfreisetzung, andere abdominale und pelvine Arterien
39.B2.28 ↔	(Perkutan-)transluminale Implantation von Stents mit Medikamentenfreisetzung, A. vertebralis extrakraniell	39.B3.C3 ↔	(Perkutan-)transluminale Implantation von gecoverten Stents ohne Medikamentenfreisetzung, A. iliaca
39.B2.31 ↔	(Perkutan-)transluminale Implantation von Stents mit Medikamentenfreisetzung, Gefäße von Schulter und Oberarm	39.B3.D1 ↔	(Perkutan-)transluminale Implantation von gecoverten Stents ohne Medikamentenfreisetzung, viszerale Gefäße
39.B2.51 ↔	(Perkutan-)transluminale Implantation von Stents mit Medikamentenfreisetzung, Gefäße von Unterarm	39.B3.G1 ↔	(Perkutan-)transluminale Implantation von gecoverten Stents ohne Medikamentenfreisetzung, Arterien vom Oberschenkel
39.B2.71 ↔	(Perkutan-)transluminale Implantation von Stents mit Medikamentenfreisetzung, Aorta	39.B3.H1 ↔	(Perkutan-)transluminale Implantation von gecoverten Stents ohne Medikamentenfreisetzung, Gefäße vom Unterschenkel
39.B2.74 ↔	(Perkutan-)transluminale Implantation von Stents mit Medikamentenfreisetzung, Aortenisthmus		
39.B2.81 ↔	(Perkutan-)transluminale Implantation von Stents mit Medikamentenfreisetzung, andere thorakale Gefäße		
39.B2.A4 ↔	(Perkutan-)transluminale Implantation von Stents mit Medikamentenfreisetzung, A. pulmonalis		
39.B2.C1 ↔	(Perkutan-)transluminale Implantation von Stents mit Medikamentenfreisetzung, andere abdominale und pelvine Arterien		
39.B2.C3 ↔	(Perkutan-)transluminale Implantation von Stents mit Medikamentenfreisetzung, A. iliaca		

39.B3.J7 ↔	(Perkutan-)transluminale Implantation von gecoverten Stents ohne Medikamentenfreisetzung, V. cava	39.B4.JF ↔	(Perkutan-)transluminale Implantation von gecoverten Stents mit Medikamentenfreisetzung, Venen vom Oberschenkel
39.B3.JB ↔	(Perkutan-)transluminale Implantation von gecoverten Stents ohne Medikamentenfreisetzung, andere abdominale und pelvine Venen	39.B4.JI ↔	(Perkutan-)transluminale Implantation von gecoverten Stents mit Medikamentenfreisetzung, V. portae
39.B3.JF ↔	(Perkutan-)transluminale Implantation von gecoverten Stents ohne Medikamentenfreisetzung, Venen vom Oberschenkel	39.B4.L1 ↔	(Perkutan-)transluminale Implantation von gecoverten Stents mit Medikamentenfreisetzung, spinale Gefäße
39.B3.JI ↔	(Perkutan-)transluminale Implantation von gecoverten Stents ohne Medikamentenfreisetzung, V. portae	39.B5.09 ↔	(Perkutan-)transluminale Implantation von ungedeckten Cheatham-Platinum-Stents, sonstige
39.B3.L1 ↔	(Perkutan-)transluminale Implantation von gecoverten Stents ohne Medikamentenfreisetzung, spinale Gefäße	39.B5.11 ↔	(Perkutan-)transluminale Implantation von ungedeckten Cheatham-Platinum-Stents, intrakranielle Gefäße
39.B4.09 ↔	(Perkutan-)transluminale Implantation von gecoverten Stents mit Medikamentenfreisetzung, sonstige	39.B5.22 ↔	(Perkutan-)transluminale Implantation von ungedeckten Cheatham-Platinum-Stents, A. carotis n.n.bez.
39.B4.11 ↔	(Perkutan-)transluminale Implantation von gecoverten Stents mit Medikamentenfreisetzung, intrakranielle Gefäße	39.B5.23 ↔	(Perkutan-)transluminale Implantation von ungedeckten Cheatham-Platinum-Stents, A. carotis communis
39.B4.22 ↔	(Perkutan-)transluminale Implantation von gecoverten Stents mit Medikamentenfreisetzung, A. carotis n.n.bez.	39.B5.25 ↔	(Perkutan-)transluminale Implantation von ungedeckten Cheatham-Platinum-Stents, A. carotis interna extrakraniell
39.B4.23 ↔	(Perkutan-)transluminale Implantation von gecoverten Stents mit Medikamentenfreisetzung, A. carotis communis	39.B5.26 ↔	(Perkutan-)transluminale Implantation von ungedeckten Cheatham-Platinum-Stents, A. carotis interna extrakraniell mit A. carotis communis
39.B4.25 ↔	(Perkutan-)transluminale Implantation von gecoverten Stents mit Medikamentenfreisetzung, A. carotis interna extrakraniell	39.B5.27 ↔	(Perkutan-)transluminale Implantation von ungedeckten Cheatham-Platinum-Stents, A. carotis externa
39.B4.26 ↔	(Perkutan-)transluminale Implantation von gecoverten Stents mit Medikamentenfreisetzung, A. carotis interna extrakraniell mit A. carotis communis	39.B5.31 ↔	(Perkutan-)transluminale Implantation von ungedeckten Cheatham-Platinum-Stents, Gefäße von Schulter und Oberarm
39.B4.27 ↔	(Perkutan-)transluminale Implantation von gecoverten Stents mit Medikamentenfreisetzung, A. carotis externa	39.B5.51 ↔	(Perkutan-)transluminale Implantation von ungedeckten Cheatham-Platinum-Stents, Gefäße von Unterarm
39.B4.28 ↔	(Perkutan-)transluminale Implantation von gecoverten Stents mit Medikamentenfreisetzung, A. vertebralis extrakraniell	39.B5.71 ↔	(Perkutan-)transluminale Implantation von ungedeckten Cheatham-Platinum-Stents, Aorta
39.B4.31 ↔	(Perkutan-)transluminale Implantation von gecoverten Stents mit Medikamentenfreisetzung, Gefäße von Schulter und Oberarm	39.B5.74 ↔	(Perkutan-)transluminale Implantation von ungedeckten Cheatham-Platinum-Stents, Aortenisthmus
39.B4.51 ↔	(Perkutan-)transluminale Implantation von gecoverten Stents mit Medikamentenfreisetzung, Gefäße von Unterarm	39.B5.81 ↔	(Perkutan-)transluminale Implantation von ungedeckten Cheatham-Platinum-Stents, andere thorakale Gefäße
39.B4.81 ↔	(Perkutan-)transluminale Implantation von gecoverten Stents mit Medikamentenfreisetzung, andere thorakale Gefäße	39.B5.C1 ↔	(Perkutan-)transluminale Implantation von ungedeckten Cheatham-Platinum-Stents, andere abdominale und pelvine Arterien
39.B4.C1 ↔	(Perkutan-)transluminale Implantation von gecoverten Stents mit Medikamentenfreisetzung, andere abdominale und pelvine Arterien	39.B5.C3 ↔	(Perkutan-)transluminale Implantation von ungedeckten Cheatham-Platinum-Stents, A. iliaca
39.B4.C3 ↔	(Perkutan-)transluminale Implantation von gecoverten Stents mit Medikamentenfreisetzung, A. iliaca	39.B5.D1 ↔	(Perkutan-)transluminale Implantation von ungedeckten Cheatham-Platinum-Stents, viszerale Gefäße
39.B4.D1 ↔	(Perkutan-)transluminale Implantation von gecoverten Stents mit Medikamentenfreisetzung, viszerale Gefäße	39.B5.G1 ↔	(Perkutan-)transluminale Implantation von ungedeckten Cheatham-Platinum-Stents, Arterien vom Oberschenkel
39.B4.G1 ↔	(Perkutan-)transluminale Implantation von gecoverten Stents mit Medikamentenfreisetzung, Arterien vom Oberschenkel	39.B5.H1 ↔	(Perkutan-)transluminale Implantation von ungedeckten Cheatham-Platinum-Stents, Gefäße vom Unterschenkel
39.B4.H1 ↔	(Perkutan-)transluminale Implantation von gecoverten Stents mit Medikamentenfreisetzung, Gefäße vom Unterschenkel	39.B5.J7 ↔	(Perkutan-)transluminale Implantation von ungedeckten Cheatham-Platinum-Stents, V. cava
39.B4.J7 ↔	(Perkutan-)transluminale Implantation von gecoverten Stents mit Medikamentenfreisetzung, V. cava	39.B5.JB ↔	(Perkutan-)transluminale Implantation von ungedeckten Cheatham-Platinum-Stents, andere abdominale und pelvine Venen
39.B4.JB ↔	(Perkutan-)transluminale Implantation von gecoverten Stents mit Medikamentenfreisetzung, andere abdominale und pelvine Venen	39.B5.JF ↔	(Perkutan-)transluminale Implantation von ungedeckten Cheatham-Platinum-Stents, Venen vom Oberschenkel
		39.B5.JI ↔	(Perkutan-)transluminale Implantation von ungedeckten Cheatham-Platinum-Stents, V. portae
		39.B5.L1 ↔	(Perkutan-)transluminale Implantation von ungedeckten Cheatham-Platinum-Stents, spinale Gefäße

- 39.B6.09 ↔ (Perkutan-)transluminale Implantation von gecoverten Cheatham-Platinum-Stents, sonstige
- 39.B6.11 ↔ (Perkutan-)transluminale Implantation von gecoverten Cheatham-Platinum-Stents, intrakranielle Gefässe
- 39.B6.22 ↔ (Perkutan-)transluminale Implantation von gecoverten Cheatham-Platinum-Stents, A. carotis n.n.bez.
- 39.B6.23 ↔ (Perkutan-)transluminale Implantation von gecoverten Cheatham-Platinum-Stents, A. carotis communis
- 39.B6.25 ↔ (Perkutan-)transluminale Implantation von gecoverten Cheatham-Platinum-Stents, A. carotis interna extrakraniell
- 39.B6.26 ↔ (Perkutan-)transluminale Implantation von gecoverten Cheatham-Platinum-Stents, A. carotis interna extrakraniell mit A. carotis communis
- 39.B6.27 ↔ (Perkutan-)transluminale Implantation von gecoverten Cheatham-Platinum-Stents, A. carotis externa
- 39.B6.31 ↔ (Perkutan-)transluminale Implantation von gecoverten Cheatham-Platinum-Stents, Gefässe von Schulter und Oberarm
- 39.B6.51 ↔ (Perkutan-)transluminale Implantation von gecoverten Cheatham-Platinum-Stents, Gefässe von Unterarm
- 39.B6.71 ↔ (Perkutan-)transluminale Implantation von gecoverten Cheatham-Platinum-Stents, Aorta
- 39.B6.74 ↔ (Perkutan-)transluminale Implantation von gecoverten Cheatham-Platinum-Stents, Aortenisthmus
- 39.B6.81 ↔ (Perkutan-)transluminale Implantation von gecoverten Cheatham-Platinum-Stents, andere thorakale Gefässe
- 39.B6.C1 ↔ (Perkutan-)transluminale Implantation von gecoverten Cheatham-Platinum-Stents, andere abdominale und pelvine Arterien
- 39.B6.C3 ↔ (Perkutan-)transluminale Implantation von gecoverten Cheatham-Platinum-Stents, A. iliaca
- 39.B6.D1 ↔ (Perkutan-)transluminale Implantation von gecoverten Cheatham-Platinum-Stents, viszerale Gefässe
- 39.B6.G1 ↔ (Perkutan-)transluminale Implantation von gecoverten Cheatham-Platinum-Stents, Arterien vom Oberschenkel
- 39.B6.H1 ↔ (Perkutan-)transluminale Implantation von gecoverten Cheatham-Platinum-Stents, Gefässe vom Unterschenkel
- 39.B6.J7 ↔ (Perkutan-)transluminale Implantation von gecoverten Cheatham-Platinum-Stents, V. cava
- 39.B6.JB ↔ (Perkutan-)transluminale Implantation von gecoverten Cheatham-Platinum-Stents, andere abdominale und pelvine Venen
- 39.B6.JF ↔ (Perkutan-)transluminale Implantation von gecoverten Cheatham-Platinum-Stents, Venen vom Oberschenkel
- 39.B6.JI ↔ (Perkutan-)transluminale Implantation von gecoverten Cheatham-Platinum-Stents, V. portae
- 39.B6.L1 ↔ (Perkutan-)transluminale Implantation von gecoverten Cheatham-Platinum-Stents, spinale Gefässe
- 39.B7.09 ↔ (Perkutan-)transluminale Implantation von ungecoverten grosslumige Stents, sonstige
- 39.B7.11 ↔ (Perkutan-)transluminale Implantation von ungecoverten grosslumige Stents, intrakranielle Gefässe
- 39.B7.22 ↔ (Perkutan-)transluminale Implantation von ungecoverten grosslumige Stents, A. carotis n.n.bez.
- 39.B7.23 ↔ (Perkutan-)transluminale Implantation von ungecoverten grosslumige Stents, A. carotis communis
- 39.B7.25 ↔ (Perkutan-)transluminale Implantation von ungecoverten grosslumige Stents, A. carotis interna extrakraniell
- 39.B7.26 ↔ (Perkutan-)transluminale Implantation von ungecoverten grosslumige Stents, A. carotis interna extrakraniell mit A. carotis communis
- 39.B7.27 ↔ (Perkutan-)transluminale Implantation von ungecoverten grosslumige Stents, A. carotis externa
- 39.B7.28 ↔ (Perkutan-)transluminale Implantation von ungecoverten grosslumige Stents, A. vertebralis extrakraniell
- 39.B7.31 ↔ (Perkutan-)transluminale Implantation von ungecoverten grosslumige Stents, Gefässe von Schulter und Oberarm
- 39.B7.51 ↔ (Perkutan-)transluminale Implantation von ungecoverten grosslumige Stents, Gefässe von Unterarm
- 39.B7.71 ↔ (Perkutan-)transluminale Implantation von ungecoverten grosslumige Stents, Aorta
- 39.B7.74 ↔ (Perkutan-)transluminale Implantation von ungecoverten grosslumige Stents, Aortenisthmus
- 39.B7.81 ↔ (Perkutan-)transluminale Implantation von ungecoverten grosslumige Stents, andere thorakale Gefässe
- 39.B7.A4 ↔ (Perkutan-)transluminale Implantation von ungecoverten grosslumige Stents, A. pulmonalis
- 39.B7.C1 ↔ (Perkutan-)transluminale Implantation von ungecoverten grosslumige Stents, andere abdominale und pelvine Arterien
- 39.B7.C3 ↔ (Perkutan-)transluminale Implantation von ungecoverten grosslumige Stents, A. iliaca
- 39.B7.D1 ↔ (Perkutan-)transluminale Implantation von ungecoverten grosslumige Stents, viszerale Gefässe
- 39.B7.G1 ↔ (Perkutan-)transluminale Implantation von ungecoverten grosslumige Stents, Arterien vom Oberschenkel
- 39.B7.H1 ↔ (Perkutan-)transluminale Implantation von ungecoverten grosslumige Stents, Gefässe vom Unterschenkel
- 39.B7.J3 ↔ (Perkutan-)transluminale Implantation von ungecoverten grosslumige Stents, V. pulmonalis
- 39.B7.J7 ↔ (Perkutan-)transluminale Implantation von ungecoverten grosslumige Stents, V. cava
- 39.B7.JB ↔ (Perkutan-)transluminale Implantation von ungecoverten grosslumige Stents, andere abdominale und pelvine Venen
- 39.B7.JF ↔ (Perkutan-)transluminale Implantation von ungecoverten grosslumige Stents, Venen vom Oberschenkel
- 39.B7.JI ↔ (Perkutan-)transluminale Implantation von ungecoverten grosslumige Stents, V. portae
- 39.B7.L1 ↔ (Perkutan-)transluminale Implantation von ungecoverten grosslumige Stents, spinale Gefässe
- 39.B8.09 ↔ (Perkutan-)transluminale Implantation von gecoverten grosslumige Stents, sonstige
- 39.B8.11 ↔ (Perkutan-)transluminale Implantation von gecoverten grosslumige Stents, intrakranielle Gefässe
- 39.B8.22 ↔ (Perkutan-)transluminale Implantation von gecoverten grosslumige Stents, A. carotis n.n.bez.
- 39.B8.23 ↔ (Perkutan-)transluminale Implantation von gecoverten grosslumige Stents, A. carotis communis
- 39.B8.25 ↔ (Perkutan-)transluminale Implantation von gecoverten grosslumige Stents, A. carotis interna extrakraniell
- 39.B8.26 ↔ (Perkutan-)transluminale Implantation von gecoverten grosslumige Stents, A. carotis interna extrakraniell mit A. carotis communis
- 39.B8.27 ↔ (Perkutan-)transluminale Implantation von gecoverten grosslumige Stents, A. carotis externa

39.B8.28 ↔	(Perkutan-)transluminale Implantation von gecoverten grosslumige Stents, A. vertebralis extrakraniell	39.BG.09 ↔	(Perkutan-)transluminale Implantation von aus Einzeldrähnen verwobenen Nitinolstents, sonstige
39.B8.31 ↔	(Perkutan-)transluminale Implantation von gecoverten grosslumige Stents, Gefässe von Schulter und Oberarm	39.BG.31 ↔	(Perkutan-)transluminale Implantation von aus Einzeldrähnen verwobenen Nitinolstents, Gefässe von Schulter und Oberarm
39.B8.51 ↔	(Perkutan-)transluminale Implantation von gecoverten grosslumige Stents, Gefässe von Unterarm	39.BG.81 ↔	(Perkutan-)transluminale Implantation von aus Einzeldrähnen verwobenen Nitinolstents, andere thorakale Gefässe
39.B8.71 ↔	(Perkutan-)transluminale Implantation von gecoverten grosslumige Stents, Aorta	39.BG.C1 ↔	(Perkutan-)transluminale Implantation von aus Einzeldrähnen verwobenen Nitinolstents, andere abdominale und pelvine Arterien
39.B8.74 ↔	(Perkutan-)transluminale Implantation von gecoverten grosslumige Stents, Aortenisthmus	39.BG.C3 ↔	(Perkutan-)transluminale Implantation von aus Einzeldrähnen verwobenen Nitinolstents, A. iliaca
39.B8.81 ↔	(Perkutan-)transluminale Implantation von gecoverten grosslumige Stents, andere thorakale Gefässe	39.BG.G1 ↔	(Perkutan-)transluminale Implantation von aus Einzeldrähnen verwobenen Nitinolstents, Arterien vom Oberschenkel
39.B8.A4 ↔	(Perkutan-)transluminale Implantation von gecoverten grosslumige Stents, A. pulmonalis	39.BG.H1 ↔	(Perkutan-)transluminale Implantation von aus Einzeldrähnen verwobenen Nitinolstents, Gefässe vom Unterschenkel
39.B8.C1 ↔	(Perkutan-)transluminale Implantation von gecoverten grosslumige Stents, andere abdominale und pelvine Arterien	39.BH.09 ↔	(Perkutan-)transluminale Implantation von Stents zur Strömungslaminierung bei Aneurysmen, sonstige
39.B8.C3 ↔	(Perkutan-)transluminale Implantation von gecoverten grosslumige Stents, A. iliaca	39.BH.11 ↔	(Perkutan-)transluminale Implantation von Stents zur Strömungslaminierung bei Aneurysmen, intrakranielle Gefässe
39.B8.D1 ↔	(Perkutan-)transluminale Implantation von gecoverten grosslumige Stents, viszerale Gefässe	39.BH.22 ↔	(Perkutan-)transluminale Implantation von Stents zur Strömungslaminierung bei Aneurysmen, A. carotis n.n.bez.
39.B8.G1 ↔	(Perkutan-)transluminale Implantation von gecoverten grosslumige Stents, Arterien vom Oberschenkel	39.BH.23 ↔	(Perkutan-)transluminale Implantation von Stents zur Strömungslaminierung bei Aneurysmen, A. carotis communis
39.B8.H1 ↔	(Perkutan-)transluminale Implantation von gecoverten grosslumige Stents, Gefässe vom Unterschenkel	39.BH.25 ↔	(Perkutan-)transluminale Implantation von Stents zur Strömungslaminierung bei Aneurysmen, A. carotis interna extrakraniell
39.B8.J3 ↔	(Perkutan-)transluminale Implantation von gecoverten grosslumige Stents, V. pulmonalis	39.BH.26 ↔	(Perkutan-)transluminale Implantation von Stents zur Strömungslaminierung bei Aneurysmen, A. carotis interna extrakraniell mit A. carotis communis
39.B8.J7 ↔	(Perkutan-)transluminale Implantation von gecoverten grosslumige Stents, V. cava	39.BH.27 ↔	(Perkutan-)transluminale Implantation von Stents zur Strömungslaminierung bei Aneurysmen, A. carotis externa
39.B8.JB ↔	(Perkutan-)transluminale Implantation von gecoverten grosslumige Stents, andere abdominale und pelvine Venen	39.BH.28 ↔	(Perkutan-)transluminale Implantation von Stents zur Strömungslaminierung bei Aneurysmen, A. vertebralis extrakraniell
39.B8.JF ↔	(Perkutan-)transluminale Implantation von gecoverten grosslumige Stents, Venen vom Oberschenkel	39.BH.31 ↔	(Perkutan-)transluminale Implantation von Stents zur Strömungslaminierung bei Aneurysmen, Gefässe von Schulter und Oberarm
39.B8.JI ↔	(Perkutan-)transluminale Implantation von gecoverten grosslumige Stents, V. portae	39.BH.51 ↔	(Perkutan-)transluminale Implantation von Stents zur Strömungslaminierung bei Aneurysmen, Gefässe von Unterarm
39.B8.L1 ↔	(Perkutan-)transluminale Implantation von gecoverten grosslumige Stents, spinale Gefässe	39.BH.71 ↔	(Perkutan-)transluminale Implantation von Stents zur Strömungslaminierung bei Aneurysmen, Aorta
39.BA.09 ↔	(Perkutan-)transluminale Implantation von ungecoverten Wachstumsstents, sonstige	39.BH.74 ↔	(Perkutan-)transluminale Implantation von Stents zur Strömungslaminierung bei Aneurysmen, Aortenisthmus
39.BA.A4 ↔	(Perkutan-)transluminale Implantation von ungecoverten Wachstumsstents, A. pulmonalis	39.BH.81 ↔	(Perkutan-)transluminale Implantation von Stents zur Strömungslaminierung bei Aneurysmen, andere thorakale Gefässe
39.BA.J3 ↔	(Perkutan-)transluminale Implantation von ungecoverten Wachstumsstents, V. pulmonalis	39.BH.C1 ↔	(Perkutan-)transluminale Implantation von Stents zur Strömungslaminierung bei Aneurysmen, andere abdominale und pelvine Arterien
39.BB.09 ↔	(Perkutan-)transluminale Implantation von gecoverten Wachstumsstents, sonstige	39.BH.C3 ↔	(Perkutan-)transluminale Implantation von Stents zur Strömungslaminierung bei Aneurysmen, A. iliaca
39.BB.A4 ↔	(Perkutan-)transluminale Implantation von gecoverten Wachstumsstents, A. pulmonalis	39.BH.D1 ↔	(Perkutan-)transluminale Implantation von Stents zur Strömungslaminierung bei Aneurysmen, viszerale Gefässe
39.BB.J3 ↔	(Perkutan-)transluminale Implantation von gecoverten Wachstumsstents, V. pulmonalis	39.BH.G1 ↔	(Perkutan-)transluminale Implantation von Stents zur Strömungslaminierung bei Aneurysmen, Arterien vom Oberschenkel
39.BE ↔	(Perkutan-)transluminale Implantation eines selbstexpandierenden Bifurkationsstents, intrakraniell	39.BH.H1 ↔	(Perkutan-)transluminale Implantation von Stents zur Strömungslaminierung bei Aneurysmen, Gefässe vom Unterschenkel
39.BF.09 ↔	(Perkutan-)transluminale Implantation von selbstexpandierenden Mikrostents, sonstige		
39.BF.11 ↔	(Perkutan-)transluminale Implantation von selbstexpandierenden Mikrostents, intrakranielle Gefässe		
39.BF.51 ↔	(Perkutan-)transluminale Implantation von selbstexpandierenden Mikrostents, Gefässe vom Unterarm		
39.BF.H1 ↔	(Perkutan-)transluminale Implantation von selbstexpandierenden Mikrostents, Gefässe vom Unterschenkel		

39.BH.J7 ↔	(Perkutan-)transluminale Implantation von Stents zur Strömungslaminierung bei Aneurysmen, V. cava	40.29.16 ↔	Exzision einzelner mediastinaler Lymphknoten, mit Radionuklidmarkierung und Farbstoffmarkierung
39.BH.JB ↔	(Perkutan-)transluminale Implantation von Stents zur Strömungslaminierung bei Aneurysmen, andere abdominale und pelvine Venen	40.29.19 ↔	(Sentinel-Lymphonodektomie), thorakoskopisch Exzision und Destruktion einzelner mediastinaler Lymphknoten, sonstige
39.BH.JF ↔	(Perkutan-)transluminale Implantation von Stents zur Strömungslaminierung bei Aneurysmen, Venen vom Oberschenkel	40.29.21 ↔	Exzision und Destruktion einzelner paraaortaler Lymphknoten, ohne Markierung, offen chirurgisch
39.BH.JI ↔	(Perkutan-)transluminale Implantation von Stents zur Strömungslaminierung bei Aneurysmen, V. portae	40.29.22 ↔	Exzision einzelner paraaortaler Lymphknoten, mit Radionuklidmarkierung und Farbstoffmarkierung
39.BH.L1 ↔	(Perkutan-)transluminale Implantation von Stents zur Strömungslaminierung bei Aneurysmen, spinale Gefäße	40.29.23 ↔	(Sentinel-Lymphonodektomie), offen chirurgisch Exzision und Destruktion einzelner paraaortaler Lymphknoten, ohne Markierung, laparoskopisch
40.11.10 ↔	Offene (Inzisions-) Biopsie eines mediastinalen, paraaortalen, iliakalen oder pelvinen Lymphknotens	40.29.24 ↔	Exzision einzelner paraaortalen Lymphknoten, mit Radionuklidmarkierung und Farbstoffmarkierung
40.11.11 ↔	Offene (Inzisions-) Biopsie eines zervikalen, supraclavikulären, axillären oder inguinalen Lymphknotens	40.29.31 ↔	(Sentinel-Lymphonodektomie), laparoskopisch Exzision und Destruktion einzelner iliakaler Lymphknoten, ohne Markierung, offen chirurgisch
40.11.19 ↔	Offene (Inzisions-) Biopsie an lymphatischen Strukturen, sonstige	40.29.32 ↔	Exzision einzelner iliakaler Lymphknoten, mit Radionuklidmarkierung und Farbstoffmarkierung
40.21.10 ↔	Exzision und Destruktion einzelner Lymphknoten und Lymphgefäße, zervikal, ohne Markierung	40.29.33 ↔	(Sentinel-Lymphonodektomie), offen chirurgisch Exzision und Destruktion einzelner iliakaler Lymphknoten, ohne Markierung, laparoskopisch
40.21.11 ↔	Exzision einzelner Lymphknoten und Lymphgefäße, zervikal, mit Radionuklidmarkierung und Farbstoffmarkierung (Sentinel-Lymphonodektomie)	40.29.34 ↔	Exzision einzelner iliakaler Lymphknoten, mit Radionuklidmarkierung und Farbstoffmarkierung
40.21.99 ↔	Exzision und Destruktion einzelner tiefer zervikaler Lymphknoten, sonstige	40.29.70 ↔	(Sentinel-Lymphonodektomie), laparoskopisch Exzision und Destruktion eines Lymphangioms oder Hygroma cysticum
40.22.11 ↔	Exzision und Destruktion einzelner mamma-interna Lymphknoten, ohne Markierung, thorakoskopisch	40.29.81 ↔	Exzision und Destruktion mehrerer abdominaler Lymphknotenstationen (mit Leberbiopsie), offen chirurgisch [Staging-Laparotomie]
40.22.12 ↔	Exzision einzelner mamma-interna Lymphknoten, mit Radionuklidmarkierung und Farbstoffmarkierung (Sentinel-Lymphonodektomie), thorakoskopisch	40.29.82 ↔	Exzision und Destruktion mehrerer abdominaler Lymphknotenstationen (mit Leberbiopsie), laparoskopisch [Staging-Laparoskopie]
40.22.21 ↔	Exzision und Destruktion einzelner mamma-interna Lymphknoten, ohne Markierung, offen chirurgisch	40.29.89 ↔	Exzision und Destruktion mehrerer abdominaler Lymphknotenstationen (mit Leberbiopsie), sonstige
40.22.22 ↔	Exzision einzelner mamma-interna Lymphknoten, mit Radionuklidmarkierung und Farbstoffmarkierung (Sentinel-Lymphonodektomie), offen chirurgisch	40.3X.11 ↔	Regionale Lymphadenektomie als selbstständiger Eingriff, zervikal
40.22.99 ↔	Exzision und Destruktion einzelner mamma-interna Lymphknoten, sonstige	40.3X.12 ↔	Regionale Lymphadenektomie als selbstständiger Eingriff, axillär
40.23.10 ↔	Exzision und Destruktion einzelner axillärer Lymphknoten, ohne Markierung	40.3X.13 ↔	Regionale Lymphadenektomie als selbstständiger Eingriff, paraaortal, pelvin, obturatorisch oder iliakal
40.23.11 ↔	Exzision einzelner axillärer Lymphknoten, mit Radionuklidmarkierung und Farbstoffmarkierung (Sentinel-Lymphonodektomie)	40.3X.14 ↔	Regionale Lymphadenektomie als selbstständiger Eingriff, inguinal, offen chirurgisch
40.23.99 ↔	Exzision und Destruktion einzelner axillärer Lymphknoten, sonstige	40.3X.15 ↔	Regionale Lymphadenektomie als selbstständiger Eingriff, inguinale, laparoskopisch
40.24.10 ↔	Exzision und Destruktion einzelner inguinaler Lymphknoten, ohne Markierung, offen chirurgisch	40.3X.16 ↔	Regionale Lymphadenektomie als selbstständiger Eingriff, mediastinal und peribronchial
40.24.11 ↔	Exzision einzelner inguinaler Lymphknoten, mit Radionuklidmarkierung und Farbstoffmarkierung (Sentinel-Lymphonodektomie), offen chirurgisch	40.3X.19 ↔	Regionale Lymphadenektomie als selbstständiger Eingriff, sonstige
40.24.21 ↔	Exzision und Destruktion einzelner inguinaler Lymphknoten, ohne Markierung, laparoskopisch	40.3X.21 ↔	Regionale Lymphadenektomie im Rahmen eines anderen Eingriffs, zervikal
40.24.22 ↔	Exzision einzelner inguinaler Lymphknoten, mit Radionuklidmarkierung und Farbstoffmarkierung (Sentinel-Lymphonodektomie), laparoskopisch	40.3X.22 ↔	Regionale Lymphadenektomie im Rahmen eines anderen Eingriffs, axillär
40.24.99 ↔	Exzision und Destruktion einzelner inguinaler Lymphknoten, sonstige	40.3X.23 ↔	Regionale Lymphadenektomie im Rahmen eines anderen Eingriffs, paraaortal, pelvin oder iliakal
40.29.09 ↔	Einfache Exzision und Destruktion einer anderen lymphatischen Struktur, sonstige	40.3X.24 ↔	Regionale Lymphadenektomie im Rahmen eines anderen Eingriffs, obturatorisch
40.29.13 ↔	Exzision und Destruktion einzelner mediastinaler Lymphknoten, ohne Markierung, offen chirurgisch	40.3X.25 ↔	Regionale Lymphadenektomie im Rahmen eines anderen Eingriffs, inguinale
40.29.14 ↔	Exzision einzelner mediastinaler Lymphknoten, mit Radionuklidmarkierung und Farbstoffmarkierung (Sentinel-Lymphonodektomie), offen chirurgisch	40.3X.26 ↔	Regionale Lymphadenektomie im Rahmen eines anderen Eingriffs, mediastinal und peribronchial
40.29.15 ↔	Exzision und Destruktion einzelner mediastinaler Lymphknoten, ohne Markierung, thorakoskopisch	40.3X.29 ↔	Regionale Lymphadenektomie im Rahmen eines anderen Eingriffs, sonstige
		40.43.11 ↔	Selektive (funktionelle) Neck dissection, supraomohyoid (Region I-III)
		40.43.12 ↔	Selektive (funktionelle) Neck dissection, lateral (Region II-IV)
		40.43.13 ↔	Selektive (funktionelle) Neck dissection, anterolateral (Region I-IV)
		40.43.14 ↔	Selektive (funktionelle) Neck dissection, posterolateral (Region II-V)

40.43.15 ↔	Selektive (funktionelle) Neck dissection, zentral (Region VI)	54.99.81 ↔	Revision ohne Ersatz von Kathetern sowie automatischer, programmierbarer und wiederaufladbarer Pumpe zur kontinuierlichen Aszitesdrainage
40.44 ↔	Radikale Neck dissection	54.99.82 ↔	Behebung einer mechanischen Obstruktion von Kathetern einer automatischen, programmierbaren und wiederaufladbaren Pumpe zur kontinuierlichen Aszitesdrainage
40.45 ↔	Erweiterte radikale Neck dissection	54.99.84 ↔	Wechsel der Katheter einer automatischen, programmierbaren und wiederaufladbaren Pumpe zur kontinuierlichen Aszitesdrainage
40.49 ↔	Neck dissection, sonstige	54.A1 ↔	Exzision und Destruktion von retroperitoneal gelegenen Gewebe
40.71.11 ↔	Mikrochirurgische lymphovenöse Anastomosierung	76.11.11 ↔	Offene Biopsie (mit Inzision) an Gesichtsschädelknochen
40.71.21 ↔	Transplantation von Lymphknoten mit mikrovaskulärer Anastomose	76.11.99 ↔	Biopsie an Gesichtsschädelknochen, sonstige
40.71.31 ↔	Transplantation von peripheren Lymphgefäßen mit mikrovaskulärer Anastomose	76.19.11 ↔	Offene Biopsie (mit Inzision) am Kiefergelenk
40.79 ↔	Plastische Rekonstruktion und Transplantation an lymphatischen Strukturen, sonstige	76.19.12 ↔	Arthroskopische Biopsie am Kiefergelenk
40.9X.20 ↔	Inzision einer Lymphozele	77.01.00 ↔	Sequestrektomie an Skapula, Klavikula, Rippen und Sternum, n.n.bez.
50.12.00 ↔	Offene Biopsie an der Leber, n.n.bez.	77.01.10 ↔	Sequestrektomie an Skapula und Klavikula, ohne Einlage eines Medikamententrägers
50.12.09 ↔	Offene Biopsie an der Leber, sonstige	77.01.11 ↔	Sequestrektomie an Skapula und Klavikula, mit Einlage eines Medikamententrägers
50.12.11 ↔	Biopsie an der Leber, durch Exzision, offen chirurgisch	77.01.20 ↔	Sequestrektomie an Rippen und Sternum, ohne Einlage eines Medikamententrägers
50.12.12 ↔	Biopsie an der Leber, durch Nadelbiopsie, offen chirurgisch	77.01.21 ↔	Sequestrektomie an Rippen und Sternum, mit Einlage eines Medikamententrägers
50.14 ↔	Laparoskopische Leberbiopsie	77.01.99 ↔	Sequestrektomie an Skapula, Klavikula, Rippen und Sternum, sonstige
53.70 ↔	Operation einer Zwerchfellhernie, abdominaler Zugang, n.n.bez.	77.11.10 ↔	Sonstige Knocheninzision ohne Knochendurchtrennung an Skapula und Klavikula, Exploration und Knochenbohrung
53.71.11 ↔	Operation einer Zwerchfellhernie, abdominaler Zugang, offen chirurgisch, ohne Implantation von Membranen und Netzen	77.11.11 ↔	Sonstige Knocheninzision ohne Knochendurchtrennung an Skapula und Klavikula, Fremdkörperentfernung
53.71.21 ↔	Operation einer Zwerchfellhernie, abdominaler Zugang, offen chirurgisch, mit Implantation von Membranen und Netzen	77.11.12 ↔	Sonstige Knocheninzision ohne Knochendurchtrennung an Skapula und Klavikula, Einlage und Entfernung eines Medikamententrägers
53.72.11 ↔	Operation einer Zwerchfellhernie, laparoskopisch, ohne Implantation von Membranen und Netzen	77.11.13 ↔	Sonstige Knocheninzision ohne Knochendurchtrennung an Skapula und Klavikula, Drainage
53.72.21 ↔	Operation einer Zwerchfellhernie, laparoskopisch, mit Implantation von Membranen und Netzen	77.11.20 ↔	Sonstige Knocheninzision ohne Knochendurchtrennung an Rippen und Sternum, Exploration und Knochenbohrung
53.79 ↔	Operation einer Zwerchfellhernie, abdominaler Zugang, sonstige	77.11.21 ↔	Sonstige Knocheninzision ohne Knochendurchtrennung an Rippen und Sternum, Fremdkörperentfernung
53.80 ↔	Operation einer Zwerchfellhernie, thorakaler und thorakoabdominaler Zugang, n.n.bez.	77.11.22 ↔	Sonstige Knocheninzision ohne Knochendurchtrennung an Rippen und Sternum, Einlage und Entfernung eines Medikamententrägers
53.81 ↔	Plikatur des Zwerchfells	77.11.23 ↔	Sonstige Knocheninzision ohne Knochendurchtrennung an Rippen und Sternum, Drainage
53.82 ↔	Operation einer parasternalen Hernie	77.11.99 ↔	Sonstige Knocheninzision ohne Knochendurchtrennung an Skapula, Klavikula, Rippen und Sternum, sonstige
53.83.11 ↔	Operation einer Zwerchfellhernie, thorakaler Zugang, offen chirurgisch, ohne Implantation von Membranen und Netzen	77.21.10 ↔	Keilosteotomie an Skapula
53.83.21 ↔	Operation einer Zwerchfellhernie, thorakaler Zugang, offen chirurgisch, mit Implantation von Membranen und Netzen	77.21.11 ↔	Keilosteotomie an Klavikula
53.84.11 ↔	Operation einer Zwerchfellhernie, thorakoskopisch, ohne Implantation von Membranen und Netzen	77.21.20 ↔	Keilosteotomie an einer Rippe
53.84.21 ↔	Operation einer Zwerchfellhernie, thorakoskopisch, mit Implantation von Membranen und Netzen	77.21.21 ↔	Keilosteotomie am Sternum
53.85.11 ↔	Operation einer Zwerchfellhernie, thorakoabdominaler Zugang, offen chirurgisch, ohne Implantation von Membranen und Netzen	77.31.10 ↔	Sonstige Knochendurchtrennung an Skapula
53.85.21 ↔	Operation einer Zwerchfellhernie, thorakoabdominaler Zugang, offen chirurgisch, mit Implantation von Membranen und Netzen	77.31.11 ↔	Sonstige Knochendurchtrennung an Klavikula
53.89 ↔	Operation einer Zwerchfellhernie, thorakaler und thorakoabdominaler Zugang, sonstige	77.31.12 ↔	Komplexe (mehrdimensionale) Osteotomie (mit Achsenkorrektur) an Skapula
53.9 ↔	Operation einer Hernie, sonstige	77.31.13 ↔	Komplexe (mehrdimensionale) Osteotomie (mit Achsenkorrektur) an Klavikula
54.11 ↔	Probeparotomie	77.40.20 ↔	Knochenbiopsie, ohne Angabe der Lokalisation, Offene Knochenbiopsie
54.21.10 ↔	Laparoskopie, Diagnostische Laparoskopie	77.41.20 ↔	Knochenbiopsie von Skapula, Klavikula, Rippen und Sternum, Offene Knochenbiopsie
54.99.31 ↔	Debulking über Laparotomie		
54.99.40 ↔	Revision einer kutaneoperitonealen Fistel (Katheterverweilsystem)		
54.99.50 ↔	Anlegen eines temporären Bauchwandverschlusses		
54.99.51 ↔	Eröffnen und Wiederanlegen eines temporären Bauchwandverschlusses		
54.99.52 ↔	Operative Anlage einer externen Vorrichtung zur Faszientraktion am Abdomen [Bauchdeckentraktion], mit definierbarer Krafteinstellung		
54.99.60 ↔	Lumbotomie		
54.99.61 ↔	Relumbotomie		

77.41.99 ↔ Knochenbiopsie von Skapula, Klavikula, Rippen und Sternum, sonstige	78.11.21 ↔ Offene Reposition einer Fraktur von Rippen und Sternum mit Knochenfixation durch Fixateur externe
77.42.20 ↔ Knochenbiopsie am Humerus, Offene Knochenbiopsie	78.11.99 ↔ Anlegen eines Fixateur externe an Skapula, Klavikula, Rippen und Sternum (inkl. Reposition von Frakturen), sonstige
77.42.99 ↔ Knochenbiopsie am Humerus, sonstige	78.12.10 ↔ Geschlossene Reposition einer proximalen Humerusfraktur mit Knochenfixation durch Fixateur externe
77.43.20 ↔ Knochenbiopsie an Radius und Ulna, Offene Knochenbiopsie	78.12.10 ↔ Geschlossene Reposition einer proximalen Humerusfraktur mit Knochenfixation durch Fixateur externe
77.43.99 ↔ Knochenbiopsie an Radius und Ulna, sonstige	78.12.11 ↔ Offene Reposition einer proximalen Humerusfraktur mit Knochenfixation durch Fixateur externe
77.44.20 ↔ Knochenbiopsie an Karpalia und Metakarpalia, Offene Knochenbiopsie	78.12.11 ↔ Offene Reposition einer proximalen Humerusfraktur mit Knochenfixation durch Fixateur externe
77.44.99 ↔ Knochenbiopsie an Karpalia und Metakarpalia, sonstige	78.12.90 ↔ Geschlossene Reposition einer sonstigen Humerusfraktur mit Knochenfixation durch Fixateur externe
77.45.20 ↔ Knochenbiopsie am Femur, Offene Knochenbiopsie	78.12.11 ↔ Offene Reposition einer sonstigen Humerusfraktur mit Knochenfixation durch Fixateur externe
77.45.99 ↔ Knochenbiopsie am Femur, sonstige	78.12.99 ↔ Anlegen eines Fixateur externe am Humerus (inkl. Reposition von Frakturen), sonstige
77.46.20 ↔ Knochenbiopsie an der Patella, Offene Knochenbiopsie	78.13.10 ↔ Geschlossene Reposition einer distalen Radiusfraktur mit Knochenfixation durch Fixateur externe
77.46.99 ↔ Knochenbiopsie an der Patella, sonstige	78.13.11 ↔ Geschlossene Reposition einer sonstigen Radiusfraktur mit Knochenfixation durch Fixateur externe
77.47.20 ↔ Knochenbiopsie an Tibia und Fibula, Offene Knochenbiopsie	78.13.12 ↔ Offene Reposition einer distalen Radiusfraktur mit Knochenfixation durch Fixateur externe
77.47.99 ↔ Knochenbiopsie an Tibia und Fibula, sonstige	78.13.13 ↔ Offene Reposition einer sonstigen Radiusfraktur mit Knochenfixation durch Fixateur externe
77.48.20 ↔ Knochenbiopsie an Tarsalia und Metatarsalia, Offene Knochenbiopsie	78.13.20 ↔ Geschlossene Reposition einer Ulnafraktur mit Knochenfixation durch Fixateur externe
77.48.99 ↔ Knochenbiopsie an Tarsalia und Metatarsalia, sonstige	78.13.99 ↔ Anlegen eines Fixateur externe an Radius und Ulna (inkl. Reposition von Frakturen), sonstige
77.49.41 ↔ Knochenbiopsie an anderen näher bezeichneten Knochen, ausser Gesichtsschädelknochen, Knochenbiopsie an Phalangen des Fusses, Offene Knochenbiopsie	78.14.10 ↔ Geschlossene Reposition einer Fraktur an Karpalia und Metakarpalia mit Knochenfixation durch Fixateur externe
77.49.91 ↔ Knochenbiopsie an anderen näher bezeichneten Knochen, ausser Gesichtsschädelknochen, Offene Knochenbiopsie	78.14.11 ↔ Offene Reposition einer Fraktur an Karpalia und Metakarpalia mit Knochenfixation durch Fixateur externe
77.49.99 ↔ Knochenbiopsie an anderen näher bezeichneten Knochen, ausser Gesichtsschädelknochen, sonstige	78.14.99 ↔ Anlegen eines Fixateur externe an Karpalia und Metakarpalia (inkl. Reposition von Frakturen), sonstige
77.61.10 ↔ Lokale Exzision und Destruktion von Knochenläsion oder -gewebe an Skapula und Klavikula	78.15.10 ↔ Offene Reposition einer Schenkelhalsfraktur und proximalen Femurfraktur mit Knochenfixation durch Fixateur externe
77.61.11 ↔ Lokale Exzision und Destruktion von Knochenläsion oder -gewebe an einer Rippe	78.15.20 ↔ Offene Reposition einer Femurschaftfraktur mit Knochenfixation durch Fixateur externe
77.61.12 ↔ Lokale Exzision und Destruktion von Knochenläsion oder -gewebe am Sternum	78.15.30 ↔ Geschlossene Reposition einer distalen Femurfraktur mit Knochenfixation durch Fixateur externe
77.61.20 ↔ Débridement an Skapula und Klavikula	78.15.31 ↔ Offene Reposition einer distalen Femurfraktur mit Knochenfixation durch Fixateur externe
77.81.11 ↔ Sonstige partielle Knochenresektion an einer Rippe	78.15.40 ↔ Geschlossene Reposition einer sonstigen Femurfraktur mit Knochenfixation durch Fixateur externe
77.81.12 ↔ Sonstige partielle Knochenresektion am Sternum	78.15.99 ↔ Anlegen eines Fixateur externe am Femur (inkl. Reposition von Frakturen), sonstige
77.91.11 ↔ Totale Resektion einer Rippe	78.16.10 ↔ Geschlossene Reposition einer Fraktur der Patella mit Knochenfixation durch Fixateur externe
77.91.12 ↔ Totale Resektion einer Halsrippe	78.16.11 ↔ Offene Reposition einer Fraktur der Patella mit Knochenfixation durch Fixateur externe
77.91.13 ↔ Totale Resektion des Sternums	78.16.99 ↔ Anlegen eines Fixateur externe an der Patella (inkl. Reposition von Frakturen), sonstige
78.11.10 ↔ Geschlossene Reposition einer Fraktur von Skapula und Klavikula mit Knochenfixation durch Fixateur externe	78.17.10 ↔ Geschlossene Reposition einer Fraktur der proximalen Tibia mit Knochenfixation durch Fixateur externe
78.11.10 ↔ Geschlossene Reposition einer Fraktur von Skapula und Klavikula mit Knochenfixation durch Fixateur externe	78.17.11 ↔ Offene Reposition einer einfachen Fraktur der proximalen Tibia mit Knochenfixation durch Fixateur externe
78.11.11 ↔ Offene Reposition einer einfachen Fraktur von Skapula und Klavikula mit Knochenfixation durch Fixateur externe	
78.11.11 ↔ Offene Reposition einer einfachen Fraktur von Skapula und Klavikula mit Knochenfixation durch Fixateur externe	
78.11.12 ↔ Offene Reposition einer Mehrfragmentfraktur von Klavikula und Skapula mit Knochenfixation durch Fixateur externe	
78.11.12 ↔ Offene Reposition einer Mehrfragmentfraktur von Klavikula und Skapula mit Knochenfixation durch Fixateur externe	
78.11.20 ↔ Geschlossene Reposition einer Fraktur von Rippen und Sternum mit Knochenfixation durch Fixateur externe	
78.11.20 ↔ Geschlossene Reposition einer Fraktur von Rippen und Sternum mit Knochenfixation durch Fixateur externe	
78.11.21 ↔ Offene Reposition einer Fraktur von Rippen und Sternum mit Knochenfixation durch Fixateur externe	

78.17.12 ↔ Offene Reposition einer Mehrfragmentfraktur der proximalen Tibia mit Knochenfixation durch Fixateur externe	78.19.30 ↔ Geschlossene Reposition einer Fraktur von Phalangen des Fusses mit Knochenfixation durch Fixateur externe
78.17.13 ↔ Offene Reposition einer einfachen Tibiaschaftfraktur mit Knochenfixation durch Fixateur externe	78.19.31 ↔ Offene Reposition einer Fraktur von Phalangen des Fusses mit Knochenfixation durch Fixateur externe
78.17.14 ↔ Offene Reposition einer einfachen Fraktur der distalen Tibia mit Knochenfixation durch Fixateur externe	78.19.90 ↔ Geschlossene Reposition einer Fraktur sonstiger bezeichneter Knochen mit Knochenfixation durch Fixateur externe
78.17.15 ↔ Geschlossene Reposition einer sonstigen Tibiafraktur mit Knochenfixation durch Fixateur externe	78.19.91 ↔ Offene Reposition einer Fraktur sonstiger bezeichneter Knochen mit Knochenfixation durch Fixateur externe
78.17.16 ↔ Offene Reposition einer Mehrfragmentfraktur sonstiger Teile der Tibia mit Knochenfixation durch Fixateur externe	78.19.99 ↔ Anlegen eines Fixateur externe an andere näher bezeichnete Knochen, ausser
78.17.20 ↔ Offene Reposition einer einfachen Fraktur der proximalen Fibula mit Knochenfixation durch Fixateur externe	Gesichtsschädelknochen (Inkl. Reposition von Frakturen), sonstige
78.17.21 ↔ Offene Reposition einer Mehrfragmentfraktur der proximalen Fibula mit Knochenfixation durch Fixateur externe	78.41.20 ↔ Sonstige plastische Rekonstruktion an Rippen und Sternum
78.17.22 ↔ Offene Reposition einer einfachen Fraktur des Fibulaschafts mit Knochenfixation durch Fixateur externe	78.41.30 ↔ Sonstige plastische Rekonstruktion an Skapula, Klavikula, Rippen und Sternum, Implantation von vertikalen expandierbaren prothetischen Titanrippen [VEPTR]
78.17.23 ↔ Offene Reposition einer Mehrfragmentfraktur des Fibulaschafts mit Knochenfixation durch Fixateur externe	78.51.00 ↔ Innere Knochenfixation ohne Reposition der Fraktur an Skapula, Klavikula, Rippen und Sternum, n.n.bez.
78.17.24 ↔ Geschlossene Reposition einer distalen Fibulafraktur mit Knochenfixation durch Fixateur externe	78.51.10 ↔ Revision von Osteosynthesematerial ohne Materialersatz an Skapula, Klavikula, Rippen und Sternum
78.17.25 ↔ Offene Reposition einer einfachen Fraktur der distalen Fibula mit Knochenfixation durch Fixateur externe	78.51.99 ↔ Innere Knochenfixation ohne Reposition der Fraktur an Skapula, Klavikula, Rippen und Sternum, sonstige
78.17.26 ↔ Offene Reposition einer Mehrfragmentfraktur der distalen Fibula mit Knochenfixation durch Fixateur externe	78.59.00 ↔ Innere Knochenfixation ohne Reposition der Fraktur an anderen näher bezeichneten Knochen, ausser Gesichtsschädelknochen, n.n.bez.
78.17.27 ↔ Geschlossene Reposition einer sonstigen Fibulafraktur mit Knochenfixation durch Fixateur externe	78.59.90 ↔ Revision von Osteosynthesematerial ohne Materialersatz an anderen näher bezeichneten Knochen, ausser Gesichtsschädelknochen
78.17.99 ↔ Anlegen eines Fixateur externe an Tibia und Fibula (inkl. Reposition von Frakturen), sonstige	78.59.99 ↔ Innere Knochenfixation ohne Reposition der Fraktur an anderen näher bezeichneten Knochen, ausser Gesichtsschädelknochen, sonstige
78.18.10 ↔ Geschlossene Reposition einer Kalkaneusfraktur mit Knochenfixation durch Fixateur externe	78.61.05 ↔ Knochenimplantatentfernung an Skapula, Klavikula, Rippen und Sternum, Entfernung eines Knochen(teil)ersatzes
78.18.11 ↔ Geschlossene Reposition einer Fraktur sonstiger Tarsalia und Metatarsalia mit Knochenfixation durch Fixateur externe	78.61.11 ↔ Knochenimplantatentfernung an Rippen und Sternum
78.18.12 ↔ Offene Reposition einer einfachen Fraktur an sonstigen Tarsalia und Metatarsalia mit Knochenfixation durch Fixateur externe	78.91 ↔ Einsetzen eines Knochenwachstumsstimulators an Skapula, Klavikula, Rippen und Sternum
78.18.13 ↔ Offene Reposition einer Fraktur an Kalkaneus und Talus mit Knochenfixation durch Fixateur externe	78.97 ↔ Einsetzen eines Knochenwachstumsstimulators an Tibia und Fibula
78.18.14 ↔ Offene Reposition einer Mehrfragmentfraktur an sonstigen Tarsalia mit Knochenfixation durch Fixateur externe	78.99 ↔ Einsetzen eines Knochenwachstumsstimulators an anderen näher bezeichneten Knochen, ausser Gesichtsschädelknochen
78.18.15 ↔ Offene Reposition einer Mehrfragmentfraktur an Metatarsalia mit Knochenfixation durch Fixateur externe	79.19.10 ↔ Geschlossene Reposition einer Fraktur von Klavikula und Skapula mit innerer Knochenfixation
78.18.99 ↔ Anlegen eines Fixateur externe an Tarsalia und Metatarsalia (inkl. Reposition von Frakturen), sonstige	79.19.11 ↔ Geschlossene Reposition einer Fraktur von Rippen mit innerer Fixation
78.19.10 ↔ Geschlossene Reposition einer Fraktur von Phalangen der Hand mit Knochenfixation durch Fixateur externe	79.19.12 ↔ Geschlossene Reposition einer Fraktur von Sternum mit innerer Fixation
78.19.11 ↔ Offene Reposition einer Fraktur von Phalangen der Hand mit Knochenfixation durch Fixateur externe	79.39.10 ↔ Offene Reposition einer einfachen Fraktur von Klavikula und Skapula mit innerer Knochenfixation
78.19.20 ↔ Geschlossene Reposition einer Fraktur des Beckens mit Knochenfixation durch Fixateur externe	79.39.11 ↔ Offene Reposition einer Mehrfragmentfraktur von Klavikula und Skapula mit innerer Knochenfixation
78.19.21 ↔ Offene Reposition einer Fraktur des Acetabulums mit Knochenfixation / Transfixation durch Fixateur externe	79.39.12 ↔ Offene Reposition einer einfachen Fraktur von Rippen mit innerer Fixation
78.19.22 ↔ Offene Reposition einer Fraktur sonstiger Teile des Beckens mit Knochenfixation durch Fixateur externe	79.39.13 ↔ Offene Reposition einer einfachen Fraktur von Sternum mit innerer Fixation
	79.39.14 ↔ Offene Reposition einer Mehrfragmentfraktur von Rippen mit innerer Fixation
	79.39.15 ↔ Offene Reposition einer Mehrfragmentfraktur von Sternum mit innerer Fixation
	7A.11.12 ↔ Knochenbiopsie an der Wirbelsäule, offen chirurgisch
	7A.12.24 ↔ Gelenkbiopsie an der Wirbelsäule, offen chirurgisch
	7A.13.13 ↔ Bandscheibenbiopsie, offen chirurgisch

7A.23 ↔	Knocheninzision an der Wirbelsäule	83.13.13 ↔	Inzision einer Sehne, Unterarm
7A.25 ↔	Lokale Exzision von Knochenläsion oder -gewebe am Wirbel	83.13.14 ↔	Inzision einer Sehne, Brustwand, Bauch und Rücken
7A.A2 ↔	Implantation von mitwachsenden oder expandierenden Systemen, Wirbelsäule	83.13.15 ↔	Inzision einer Sehne, Leisten- und Genitalregion und Gesäss
80.31.20 ↔	Arthroskopische Gelenkbiopsie an der Schulter	83.13.16 ↔	Inzision einer Sehne, Untere Extremität
80.31.30 ↔	Offene Gelenkbiopsie an der Schulter	83.13.20 ↔	Durchtrennung einer Sehne, Kopf und Hals
80.31.99 ↔	Gelenkbiopsie an der Schulter, sonstige	83.13.21 ↔	Durchtrennung einer Sehne, Schulter und Axilla
80.32.20 ↔	Arthroskopische Gelenkbiopsie am Ellenbogen	83.13.22 ↔	Durchtrennung einer Sehne, Oberarm und Ellenbogen
80.32.30 ↔	Offene Gelenkbiopsie am Ellenbogen	83.13.23 ↔	Durchtrennung einer Sehne, Unterarm
80.32.99 ↔	Gelenkbiopsie am Ellenbogen, sonstige	83.13.24 ↔	Durchtrennung einer Sehne, Brustwand, Bauch und Rücken
80.33.20 ↔	Arthroskopische Gelenkbiopsie am Handgelenk	83.13.25 ↔	Durchtrennung einer Sehne, Leisten- und Genitalregion und Gesäss
80.33.30 ↔	Offene Gelenkbiopsie am Handgelenk	83.13.26 ↔	Durchtrennung einer Sehne, Untere Extremität
80.33.99 ↔	Gelenkbiopsie am Handgelenk, sonstige	83.14.10 ↔	Fasziotomie oder Aponeurotomie, Kopf und Hals
80.34.20 ↔	Arthroskopische Gelenkbiopsie an Hand und Finger	83.14.11 ↔	Fasziotomie oder Aponeurotomie, Schulter und Axilla
80.34.30 ↔	Offene Gelenkbiopsie an Hand und Finger	83.14.12 ↔	Fasziotomie oder Aponeurotomie, Oberarm und Ellenbogen
80.34.99 ↔	Gelenkbiopsie an Hand und Finger, sonstige	83.14.13 ↔	Fasziotomie oder Aponeurotomie, Unterarm
80.36.20 ↔	Arthroskopische Gelenkbiopsie am Knie	83.14.14 ↔	Fasziotomie oder Aponeurotomie, Brustwand, Bauch und Rücken
80.36.30 ↔	Offene Gelenkbiopsie am Knie	83.14.15 ↔	Fasziotomie oder Aponeurotomie, Leisten- und Genitalregion und Gesäss
80.36.99 ↔	Gelenkbiopsie am Knie, sonstige	83.14.16 ↔	Fasziotomie oder Aponeurotomie, Untere Extremität
80.37.20 ↔	Arthroskopische Gelenkbiopsie am Sprunggelenk	83.19.10 ↔	Durchtrennung eines Muskels, Kopf und Hals
80.37.30 ↔	Offene Gelenkbiopsie am Sprunggelenk	83.19.11 ↔	Durchtrennung eines Muskels, Schulter und Axilla
80.37.99 ↔	Gelenkbiopsie am Sprunggelenk, sonstige	83.19.12 ↔	Durchtrennung eines Muskels, Oberarm und Ellenbogen
80.38.20 ↔	Arthroskopische Gelenkbiopsie an Fuss und Zehen	83.19.13 ↔	Durchtrennung eines Muskels, Unterarm
80.38.30 ↔	Offene Gelenkbiopsie an Fuss und Zehen	83.19.14 ↔	Durchtrennung eines Muskels, Brustwand, Bauch und Rücken
80.38.99 ↔	Gelenkbiopsie an Fuss und Zehen, sonstige	83.19.15 ↔	Durchtrennung eines Muskels, Leisten- und Genitalregion und Gesäss
80.39.21 ↔	Arthroskopische Gelenkbiopsie am Sternoklavikulargelenk	83.19.16 ↔	Durchtrennung eines Muskels, Untere Extremität
80.39.29 ↔	Sonstige arthroskopische Gelenkbiopsie an anderer bezeichneter Lokalisation	83.19.20 ↔	Desinsertion von Muskel, Sehne und Faszie, Kopf und Hals
80.39.30 ↔	Offene Gelenkbiopsie an anderer bezeichneter Lokalisation	83.19.21 ↔	Desinsertion von Muskel, Sehne und Faszie, Schulter und Axilla
80.39.99 ↔	Gelenkbiopsie an anderer, bezeichneter Lokalisation, sonstige	83.19.22 ↔	Desinsertion von Muskel, Sehne und Faszie, Oberarm und Ellenbogen
83.02.10 ↔	Myotomie, Kopf und Hals	83.19.23 ↔	Desinsertion von Muskel, Sehne und Faszie, Unterarm
83.02.11 ↔	Myotomie, Schulter und Axilla	83.19.24 ↔	Desinsertion von Muskel, Sehne und Faszie, Brustwand, Bauch und Rücken
83.02.12 ↔	Myotomie, Oberarm und Ellenbogen	83.19.25 ↔	Desinsertion von Muskel, Sehne und Faszie, Leisten- und Genitalregion und Gesäss
83.02.13 ↔	Myotomie, Unterarm	83.19.26 ↔	Desinsertion von Muskel, Sehne und Faszie, Untere Extremität
83.02.14 ↔	Myotomie, Brustwand, Bauch und Rücken	83.21.21 ↔	Offene Biopsie am Muskel
83.02.15 ↔	Myotomie, Leisten- und Genitalregion und Gesäss	83.21.30 ↔	Biopsie an den Weichteilen, Biopsie an einem Schleimbeutel
83.02.16 ↔	Myotomie, Untere Extremität	83.31.10 ↔	Exzision einer Läsion an einer Sehnenscheide, Kopf und Hals
83.02.19 ↔	Myotomie, Andere Lokalisation	83.31.11 ↔	Exzision einer Läsion an einer Sehnenscheide, Schulter und Axilla
83.03.10 ↔	Bursotomie, Kopf und Hals	83.31.12 ↔	Exzision einer Läsion an einer Sehnenscheide, Oberarm und Ellenbogen
83.03.11 ↔	Bursotomie, Schulter und Axilla	83.31.13 ↔	Exzision einer Läsion an einer Sehnenscheide, Unterarm
83.03.12 ↔	Bursotomie, Oberarm und Ellenbogen	83.31.14 ↔	Exzision einer Läsion an einer Sehnenscheide, Brustwand, Bauch und Rücken
83.03.13 ↔	Bursotomie, Unterarm	83.31.15 ↔	Exzision einer Läsion an einer Sehnenscheide, Leisten- und Genitalregion und Gesäss
83.03.14 ↔	Bursotomie, Brustwand, Bauch und Rücken	83.31.16 ↔	Exzision einer Läsion an einer Sehnenscheide, Untere Extremität
83.03.15 ↔	Bursotomie, Leisten- und Genitalregion und Gesäss	83.32.10 ↔	Exzision einer Läsion an einem Muskel, Kopf und Hals
83.03.16 ↔	Bursotomie, Untere Extremität	83.32.11 ↔	Exzision einer Läsion an einem Muskel, Schulter und Arm
83.03.19 ↔	Bursotomie, Andere Lokalisation		
83.09.10 ↔	Fremdkörperentfernung aus Muskel, Sehne oder Faszie, Kopf und Hals		
83.09.11 ↔	Fremdkörperentfernung aus Muskel, Sehne oder Faszie, Schulter und Axilla		
83.09.12 ↔	Fremdkörperentfernung aus Muskel, Sehne oder Faszie, Oberarm und Ellenbogen		
83.09.13 ↔	Fremdkörperentfernung aus Muskel, Sehne oder Faszie, Unterarm		
83.09.14 ↔	Fremdkörperentfernung aus Muskel, Sehne oder Faszie, Brustwand, Bauch und Rücken		
83.09.15 ↔	Fremdkörperentfernung aus Muskel, Sehne oder Faszie, Leisten- und Genitalregion und Gesäss		
83.09.16 ↔	Fremdkörperentfernung aus Muskel, Sehne oder Faszie, Untere Extremität		
83.09.19 ↔	Fremdkörperentfernung aus Muskel, Sehne oder Faszie, Andere Lokalisation		
83.11 ↔	Tenotomie der Achillessehne		
83.12 ↔	Tenotomie der Hüft-Adduktoren		
83.13.10 ↔	Inzision einer Sehne, Kopf und Hals		
83.13.11 ↔	Inzision einer Sehne, Schulter und Axilla		
83.13.12 ↔	Inzision einer Sehne, Oberarm und Ellenbogen		

83.32.12 ↔	Exzision einer Läsion an einem Muskel, Brustwand, Bauch und Rücken	83.49.23 ↔	Kompartmentresektion, Unterarm
83.32.13 ↔	Exzision einer Läsion an einem Muskel, Leisten- und Genitalregion und Gesäss	83.49.24 ↔	Kompartmentresektion, Brustwand, Bauch und Rücken
83.32.14 ↔	Exzision einer Läsion an einem Muskel, Untere Extremität	83.49.25 ↔	Kompartmentresektion, Leisten- und Genitalregion und Gesäss
83.32.19 ↔	Exzision einer Läsion an einem Muskel, Andere Lokalisation	83.49.26 ↔	Kompartmentresektion, Untere Extremität
83.39.10 ↔	Exzision einer Läsion an einer Sehne, Kopf und Hals	83.49.29 ↔	Kompartmentresektion, Andere Lokalisation
83.39.11 ↔	Exzision einer Läsion an einer Sehne, Schulter und Arm	83.49.30 ↔	Sonstige Exzision von Weichteilen, Kopf und Hals
83.39.12 ↔	Exzision einer Läsion an einer Sehne, Brustwand, Bauch und Rücken	83.49.31 ↔	Sonstige Exzision von Weichteilen, Schulter und Axilla
83.39.13 ↔	Exzision einer Läsion an einer Sehne, Leisten- und Genitalregion und Gesäss	83.49.32 ↔	Sonstige Exzision von Weichteilen, Oberarm und Ellenbogen
83.39.14 ↔	Exzision einer Läsion an einer Sehne, Untere Extremität	83.49.33 ↔	Sonstige Exzision von Weichteilen, Unterarm
83.39.20 ↔	Exzision einer Läsion an einer Faszie, Kopf und Hals	83.49.34 ↔	Sonstige Exzision von Weichteilen, Brustwand, Bauch und Rücken
83.39.21 ↔	Exzision einer Läsion an einer Faszie, Schulter und Arm	83.49.35 ↔	Sonstige Exzision von Weichteilen, Leisten- und Genitalregion und Gesäss
83.39.22 ↔	Exzision einer Läsion an einer Faszie, Brustwand, Bauch und Rücken	83.49.36 ↔	Sonstige Exzision von Weichteilen, Untere Extremität
83.39.23 ↔	Exzision einer Läsion an einer Faszie, Leisten- und Genitalregion und Gesäss	83.49.39 ↔	Sonstige Exzision von Weichteilen, Andere Lokalisation
83.39.24 ↔	Exzision einer Läsion an einer Faszie, Untere Extremität	83.5X.10 ↔	Bursektomie, Kopf und Hals
83.41 ↔	Exzision einer Sehne zur Transplantation	83.5X.11 ↔	Bursektomie, Schulter und Axilla
83.42.10 ↔	Sonstige Tenonektomie, Kopf und Hals	83.5X.12 ↔	Bursektomie, Oberarm und Ellenbogen
83.42.11 ↔	Sonstige Tenonektomie, Schulter und Axilla	83.5X.13 ↔	Bursektomie, Unterarm
83.42.12 ↔	Sonstige Tenonektomie, Oberarm und Ellenbogen	83.5X.14 ↔	Bursektomie, Brustwand, Bauch und Rücken
83.42.13 ↔	Sonstige Tenonektomie, Unterarm	83.5X.15 ↔	Bursektomie, Leisten- und Genitalregion und Gesäss
83.42.14 ↔	Sonstige Tenonektomie, Brustwand, Bauch und Rücken	83.5X.16 ↔	Bursektomie, Untere Extremität
83.42.15 ↔	Sonstige Tenonektomie, Leisten- und Genitalregion und Gesäss	83.5X.19 ↔	Bursektomie, Andere Lokalisation
83.42.16 ↔	Sonstige Tenonektomie, Untere Extremität	83.61.11 ↔	Naht einer Sehnenscheide, Schulter und Axilla
83.42.19 ↔	Sonstige Tenonektomie, Andere Lokalisation	83.61.12 ↔	Naht einer Sehnenscheide, Oberarm und Ellenbogen
83.44.00 ↔	Sonstige Fasziektomie, n.n.bez.	83.61.13 ↔	Naht einer Sehnenscheide, Unterarm
83.44.10 ↔	Sonstige Fasziektomie, Kopf und Hals	83.61.14 ↔	Naht einer Sehnenscheide, Brustwand, Bauch und Rücken
83.44.11 ↔	Sonstige Fasziektomie, Schulter und Axilla	83.61.15 ↔	Naht einer Sehnenscheide, Leisten- und Genitalregion und Gesäss
83.44.12 ↔	Sonstige Fasziektomie, Oberarm und Ellenbogen	83.61.16 ↔	Naht einer Sehnenscheide, Untere Extremität
83.44.13 ↔	Sonstige Fasziektomie, Unterarm	83.61.19 ↔	Naht einer Sehnenscheide, Andere Lokalisation
83.44.14 ↔	Sonstige Fasziektomie, Brustwand, Bauch und Rücken	83.62.10 ↔	Sekundäre Naht einer Sehne, Kopf und Hals
83.44.15 ↔	Sonstige Fasziektomie, Leisten- und Genitalregion und Gesäss	83.62.11 ↔	Sekundäre Naht einer Sehne, Schulter und Axilla
83.44.16 ↔	Sonstige Fasziektomie, Untere Extremität	83.62.12 ↔	Sekundäre Naht einer Sehne, Oberarm und Ellenbogen
83.44.19 ↔	Sonstige Fasziektomie, Andere Lokalisation	83.62.13 ↔	Sekundäre Naht einer Sehne, Unterarm
83.44.99 ↔	Sonstige Fasziektomie, sonstige	83.62.14 ↔	Sekundäre Naht einer Sehne, Brustwand, Bauch und Rücken
83.45.10 ↔	Sonstige Myektomie, Kopf und Hals	83.62.15 ↔	Sekundäre Naht einer Sehne, Leisten- und Genitalregion und Gesäss
83.45.11 ↔	Sonstige Myektomie, Schulter und Axilla	83.62.16 ↔	Sekundäre Naht einer Sehne, Untere Extremität
83.45.12 ↔	Sonstige Myektomie, Oberarm und Ellenbogen	83.62.19 ↔	Sekundäre Naht einer Sehne, Andere Lokalisation
83.45.13 ↔	Sonstige Myektomie, Unterarm	83.64.10 ↔	Sonstige Naht einer Sehne, Kopf und Hals
83.45.14 ↔	Sonstige Myektomie, Brustwand, Bauch und Rücken	83.64.11 ↔	Sonstige Naht einer Sehne, Schulter und Axilla
83.45.15 ↔	Sonstige Myektomie, Leisten- und Genitalregion und Gesäss	83.64.12 ↔	Sonstige Naht einer Sehne, Oberarm und Ellenbogen
83.45.16 ↔	Sonstige Myektomie, Untere Extremität	83.64.13 ↔	Sonstige Naht einer Sehne, Unterarm
83.45.19 ↔	Sonstige Myektomie, Andere Lokalisation	83.64.14 ↔	Sonstige Naht einer Sehne, Brustwand, Bauch und Rücken
83.49.10 ↔	Exzision einer Sehnenscheide, Kopf und Hals	83.64.15 ↔	Sonstige Naht einer Sehne, Leisten- und Genitalregion und Gesäss
83.49.11 ↔	Exzision einer Sehnenscheide, Schulter und Axilla	83.64.16 ↔	Sonstige Naht einer Sehne, Untere Extremität
83.49.12 ↔	Exzision einer Sehnenscheide, Oberarm und Ellenbogen	83.64.19 ↔	Sonstige Naht einer Sehne, Andere Lokalisation
83.49.13 ↔	Exzision einer Sehnenscheide, Unterarm	83.65.10 ↔	Sonstige Naht an Muskel oder Faszie, Kopf und Hals
83.49.14 ↔	Exzision einer Sehnenscheide, Brustwand und Rücken	83.65.11 ↔	Sonstige Naht an Muskel oder Faszie, Schulter und Axilla
83.49.15 ↔	Exzision einer Sehnenscheide, Leisten- und Genitalregion und Gesäss	83.65.12 ↔	Sonstige Naht an Muskel oder Faszie, Oberarm und Ellenbogen
83.49.16 ↔	Exzision einer Sehnenscheide, Untere Extremität	83.65.13 ↔	Sonstige Naht an Muskel oder Faszie, Unterarm
83.49.20 ↔	Kompartmentresektion, Kopf und Hals	83.65.14 ↔	Sonstige Naht an Muskel oder Faszie, Brustwand, Bauch und Rücken
83.49.21 ↔	Kompartmentresektion, Schulter und Axilla	83.65.15 ↔	Sonstige Naht an Muskel oder Faszie, Leisten- und Genitalregion und Gesäss
83.49.22 ↔	Kompartmentresektion, Oberarm und Ellenbogen	83.65.16 ↔	Sonstige Naht an Muskel oder Faszie, Untere Extremität

83.72.10 ↔	Sehnenrückverlagerung, Kopf und Hals	83.86 ↔	Quadrizepssehnen-Rekonstruktion
83.72.11 ↔	Sehnenrückverlagerung, Schulter und Axilla	83.87.10 ↔	Muskelplastik, Kopf und Hals
83.72.12 ↔	Sehnenrückverlagerung, Oberarm und Ellenbogen	83.87.11 ↔	Muskelplastik, Schulter und Axilla
83.72.13 ↔	Sehnenrückverlagerung, Unterarm	83.87.12 ↔	Muskelplastik, Oberarm und Ellenbogen
83.72.14 ↔	Sehnenrückverlagerung, Brustwand, Bauch und Rücken	83.87.13 ↔	Muskelplastik, Unterarm
83.72.15 ↔	Sehnenrückverlagerung, Leisten- und Genitalregion und Gesäss	83.87.14 ↔	Muskelplastik, Brustwand, Bauch und Rücken
83.72.16 ↔	Sehnenrückverlagerung, Untere Extremität	83.87.15 ↔	Muskelplastik, Leisten- und Genitalregion und Gesäss
83.73.10 ↔	Reinsertion einer Sehne, Kopf und Hals	83.87.16 ↔	Muskelplastik, Untere Extremität
83.73.11 ↔	Reinsertion einer Sehne, Schulter und Axilla	83.88.10 ↔	Augmentation einer Sehne, Kopf und Hals
83.73.12 ↔	Reinsertion einer Sehne, Oberarm und Ellenbogen	83.88.11 ↔	Augmentation einer Sehne, Schulter und Axilla
83.73.13 ↔	Reinsertion einer Sehne, Unterarm	83.88.12 ↔	Augmentation einer Sehne, Oberarm und Ellenbogen
83.73.14 ↔	Reinsertion einer Sehne, Brustwand, Bauch und Rücken	83.88.13 ↔	Augmentation einer Sehne, Unterarm
83.73.15 ↔	Reinsertion einer Sehne, Leisten- und Genitalregion und Gesäss	83.88.14 ↔	Augmentation einer Sehne, Brustwand, Bauch und Rücken
83.73.16 ↔	Reinsertion einer Sehne, Untere Extremität	83.88.15 ↔	Augmentation einer Sehne, Leisten- und Genitalregion und Gesäss
83.73.19 ↔	Reinsertion einer Sehne, Andere Lokalisation	83.88.16 ↔	Augmentation einer Sehne, Untere Extremität
83.74.10 ↔	Reinsertion eines Muskels, Kopf und Hals	83.88.19 ↔	Augmentation einer Sehne, Andere Lokalisation
83.74.11 ↔	Reinsertion eines Muskels, Schulter und Axilla	83.88.20 ↔	Sehnenersatzplastik, Kopf und Hals
83.74.12 ↔	Reinsertion eines Muskels, Oberarm und Ellenbogen	83.88.21 ↔	Sehnenersatzplastik, Schulter und Axilla
83.74.13 ↔	Reinsertion eines Muskels, Unterarm	83.88.22 ↔	Sehnenersatzplastik, Oberarm und Ellenbogen
83.74.14 ↔	Reinsertion eines Muskels, Brustwand, Bauch und Rücken	83.88.23 ↔	Sehnenersatzplastik, Unterarm
83.74.15 ↔	Reinsertion eines Muskels, Leisten- und Genitalregion	83.88.24 ↔	Sehnenersatzplastik, Brustwand, Bauch und Rücken
83.74.16 ↔	Reinsertion eines Muskels, Untere Extremität	83.88.25 ↔	Sehnenersatzplastik, Leisten- und Genitalregion und Gesäss
83.74.19 ↔	Reinsertion eines Muskels, Andere Lokalisation	83.88.26 ↔	Sehnenersatzplastik, Untere Extremität
83.77.10 ↔	Muskeltransfer oder -transplantation, Kopf und Hals	83.88.29 ↔	Sehnenersatzplastik, Andere Lokalisation
83.77.11 ↔	Muskeltransfer oder -transplantation, Schulter und Axilla	83.88.30 ↔	Schaffung eines Sehnen- und Transplantatlagers, Kopf und Hals
83.77.12 ↔	Muskeltransfer oder -transplantation, Oberarm und Ellenbogen	83.88.31 ↔	Schaffung eines Sehnen- und Transplantatlagers, Schulter und Axilla
83.77.13 ↔	Muskeltransfer oder -transplantation, Unterarm	83.88.32 ↔	Schaffung eines Sehnen- und Transplantatlagers, Oberarm und Ellenbogen
83.77.14 ↔	Muskeltransfer oder -transplantation, Brustwand, Bauch und Rücken	83.88.33 ↔	Schaffung eines Sehnen- und Transplantatlagers, Unterarm
83.77.15 ↔	Muskeltransfer oder -transplantation, Leisten- und Genitalregion und Gesäss	83.88.34 ↔	Schaffung eines Sehnen- und Transplantatlagers, Brustwand, Bauch und Rücken
83.77.16 ↔	Muskeltransfer oder -transplantation, Untere Extremität	83.88.35 ↔	Schaffung eines Sehnen- und Transplantatlagers, Leisten- und Genitalregion und Gesäss
83.77.19 ↔	Muskeltransfer oder -transplantation, Andere Lokalisation	83.88.36 ↔	Schaffung eines Sehnen- und Transplantatlagers, Untere Extremität
83.85.10 ↔	Verlängerung von Muskel oder Sehne, Kopf und Hals	83.88.39 ↔	Schaffung eines Sehnen- und Transplantatlagers, Andere Lokalisation
83.85.11 ↔	Verlängerung von Muskel oder Sehne, Schulter und Axilla	83.88.40 ↔	Tenodese, Kopf und Hals
83.85.12 ↔	Verlängerung von Muskel oder Sehne, Oberarm und Ellenbogen	83.88.41 ↔	Tenodese, Schulter und Axilla
83.85.13 ↔	Verlängerung von Muskel oder Sehne, Unterarm	83.88.42 ↔	Tenodese, Oberarm und Ellenbogen
83.85.14 ↔	Verlängerung von Muskel oder Sehne, Brustwand, Bauch und Rücken	83.88.43 ↔	Tenodese, Unterarm
83.85.15 ↔	Verlängerung von Muskel oder Sehne, Leisten- und Genitalregion und Gesäss	83.88.44 ↔	Tenodese, Brustwand, Bauch und Rücken
83.85.16 ↔	Verlängerung von Muskel oder Sehne, Untere Extremität	83.88.45 ↔	Tenodese, Leisten- und Genitalregion und Gesäss
83.85.19 ↔	Verlängerung von Muskel oder Sehne, Andere Lokalisation	83.88.46 ↔	Tenodese, Untere Extremität
83.85.20 ↔	Verkürzung von Muskel oder Sehne, Kopf und Hals	83.88.49 ↔	Tenodese, Andere Lokalisation
83.85.21 ↔	Verkürzung von Muskel oder Sehne, Schulter und Axilla	83.88.90 ↔	Sonstige plastische Operationen an der Sehne, Kopf und Hals
83.85.22 ↔	Verkürzung von Muskel oder Sehne, Oberarm und Ellenbogen	83.88.91 ↔	Sonstige plastische Operationen an der Sehne, Schulter und Axilla
83.85.23 ↔	Verkürzung von Muskel oder Sehne, Unterarm	83.88.92 ↔	Sonstige plastische Operationen an der Sehne, Oberarm und Ellenbogen
83.85.24 ↔	Verkürzung von Muskel oder Sehne, Brustwand, Bauch und Rücken	83.88.93 ↔	Sonstige plastische Operationen an der Sehne, Unterarm
83.85.25 ↔	Verkürzung von Muskel oder Sehne, Leisten- und Genitalregion und Gesäss	83.88.94 ↔	Sonstige plastische Operationen an der Sehne, Brustwand, Bauch und Rücken
83.85.26 ↔	Verkürzung von Muskel oder Sehne, Untere Extremität	83.88.95 ↔	Sonstige plastische Operationen an der Sehne, Leisten- und Genitalregion und Gesäss
83.85.29 ↔	Verkürzung von Muskel oder Sehne, Andere Lokalisation	83.88.96 ↔	Sonstige plastische Operationen an der Sehne, Untere Extremität
		83.89.10 ↔	Verlängerung, Verkürzung und Doppelung einer Faszie, Kopf und Hals
		83.89.11 ↔	Verlängerung, Verkürzung und Doppelung einer Faszie, Schulter und Axilla
		83.89.12 ↔	Verlängerung, Verkürzung und Doppelung einer Faszie, Oberarm und Ellenbogen

83.89.13 ↔	Verlängerung, Verkürzung und Doppelung einer Faszie, Unterarm	83.99.25 ↔	Andere Operationen an Muskel, Faszie und Bursa, Leisten- und Genitalregion und Gesäss
83.89.14 ↔	Verlängerung, Verkürzung und Doppelung einer Faszie, Brustwand, Bauch und Rücken	83.99.26 ↔	Andere Operationen an Muskel, Faszie und Bursa, Untere Extremität
83.89.15 ↔	Verlängerung, Verkürzung und Doppelung einer Faszie, Leisten- und Genitalregion und Gesäss	83.99.30 ↔	Revision ohne Ersatz eines Skelettmuskelstimulators
83.89.16 ↔	Verlängerung, Verkürzung und Doppelung einer Faszie, Untere Extremität	84.53.00 ↔	Implantation von interner Verlängerungsvorrichtung der Extremitäten mit kinetischer Traktion, n.n.bez.
83.89.20 ↔	Deckung eines Defekts an einer Faszie, Kopf und Hals	84.53.10 ↔	Implantation eines nicht motorisierten internen Verlängerungs- oder Knochentransportsystem
83.89.21 ↔	Deckung eines Defekts an einer Faszie, Schulter und Axilla	84.53.11 ↔	Implantation eines motorisierten internen Verlängerungs- oder Knochentransportsystem
83.89.22 ↔	Deckung eines Defekts an einer Faszie, Oberarm und Ellenbogen	84.53.99 ↔	Implantation von interner Verlängerungsvorrichtung der Extremitäten mit kinetischer Traktion, sonstige
83.89.23 ↔	Deckung eines Defekts an einer Faszie, Unterarm	84.54 ↔	Implantation von sonstiger internen Verlängerungsvorrichtung der Extremitäten
83.89.24 ↔	Deckung eines Defekts an einer Faszie, Brustwand, Bauch und Rücken	85.2C.12 ↔	Chirurgisches Débridement an der Mamma durch Exzision in lokaler Infiltrationsanästhesie, Regional- oder Allgemeinanästhesie, grossflächig
83.89.25 ↔	Deckung eines Defekts an einer Faszie, Leisten- und Genitalregion und Gesäss	86.2A.31 ↔	Chirurgisches Débridement, grosser Ausdehnung, am Kopf
83.89.26 ↔	Deckung eines Defekts an einer Faszie, untere Extremität	86.2A.36 ↔	Chirurgisches Débridement, grosser Ausdehnung, an der Hand
83.89.90 ↔	Sonstige plastische Operationen an der Faszie, Kopf und Hals	86.2A.3D ↔	Chirurgisches Débridement, grosser Ausdehnung, am Fuss
83.89.91 ↔	Sonstige plastische Operationen an der Faszie, Schulter und Axilla	86.2A.3E ↔	Chirurgisches Débridement, grosser Ausdehnung, an anderer Lokalisation
83.89.92 ↔	Sonstige plastische Operationen an der Faszie, Oberarm und Ellenbogen	86.42.17 ↔	Radikale und grossflächige Exzision von Läsion oder Gewebe an Haut und Subkutangewebe, mit primärem Wundverschluss, an Brustwand und Rücken
83.89.93 ↔	Sonstige plastische Operationen an der Faszie, Unterarm	86.84.21 ↔	Korrektur einer Narbenkontraktur oder Bride am Kopf
83.89.94 ↔	Sonstige plastische Operationen an der Faszie, Brustwand, Bauch und Rücken	86.84.26 ↔	Korrektur einer Narbenkontraktur oder Bride an der Hand
83.89.95 ↔	Sonstige plastische Operationen an der Faszie, Leisten- und Genitalregion und Gesäss	86.84.2D ↔	Korrektur einer Narbenkontraktur oder Bride am Fuss
83.89.96 ↔	Sonstige plastische Operationen an der Faszie, Untere Extremität	86.84.2E ↔	Korrektur einer Narbenkontraktur oder Bride an anderer Lokalisation
83.91.10 ↔	Lösung von Adhäsionen von Muskel, Sehne, Faszie und Bursa, Kopf und Hals	86.88.11 ↔	Operative Anlage oder Wechsel eines Systems zur Vakuumversiegelung in Regional- oder Allgemeinanästhesie, tiefreichend, an Knochen und Gelenken der Extremitäten
83.91.11 ↔	Lösung von Adhäsionen von Muskel, Sehne, Faszie und Bursa, Schulter und Axilla	86.88.12 ↔	Operative Anlage oder Wechsel eines Systems zur Vakuumversiegelung in Regional- oder Allgemeinanästhesie, tiefreichend, an Thorax, Mediastinum und Sternum
83.91.12 ↔	Lösung von Adhäsionen von Muskel, Sehne, Faszie und Bursa, Oberarm und Ellenbogen	86.88.13 ↔	Operative Anlage oder Wechsel eines Systems zur Vakuumversiegelung in Regional- oder Allgemeinanästhesie, am offenen Abdomen
83.91.13 ↔	Lösung von Adhäsionen von Muskel, Sehne, Faszie und Bursa, Unterarm	86.88.14 ↔	Operative Anlage oder Wechsel eines Systems zur Vakuumversiegelung in Regional- oder Allgemeinanästhesie, endorektal
83.91.14 ↔	Lösung von Adhäsionen von Muskel, Sehne, Faszie und Bursa, Brustwand, Bauch und Rücken	86.88.15 ↔	Operative Anlage oder Wechsel eines Systems zur Vakuumversiegelung in Regional- oder Allgemeinanästhesie, an Haut und Subkutangewebe
83.91.15 ↔	Lösung von Adhäsionen von Muskel, Sehne, Faszie und Bursa, Leisten- und Genitalregion und Gesäss	86.88.16 ↔	Operative Anlage oder Wechsel eines Systems zur Vakuumversiegelung in Regional- oder Allgemeinanästhesie, an anderer Lokalisation
83.91.16 ↔	Lösung von Adhäsionen von Muskel, Sehne, Faszie und Bursa, Untere Extremität	86.88.17 ↔	Operative Anlage oder Wechsel eines Systems zur Vakuumversiegelung in Regional- oder Allgemeinanästhesie, tiefreichend, an Rücken (zervikal bis sakral)
83.99.10 ↔	Andere Operationen an Sehnen, Kopf und Hals	86.88.18 ↔	Operative Anlage oder Wechsel eines Systems zur Vakuumversiegelung in Regional- oder Allgemeinanästhesie, tiefreichend, an Becken, Vulva, Perineum
83.99.11 ↔	Andere Operationen an Sehnen, Schulter und Axilla		
83.99.12 ↔	Andere Operationen an Sehnen, Oberarm und Ellenbogen		
83.99.13 ↔	Andere Operationen an Sehnen, Unterarm		
83.99.14 ↔	Andere Operationen an Sehnen, Brustwand, Bauch und Rücken		
83.99.15 ↔	Andere Operationen an Sehnen, Leisten- und Genitalregion und Gesäss		
83.99.16 ↔	Andere Operationen an Sehnen, Untere Extremität		
83.99.20 ↔	Andere Operationen an Muskel, Faszie und Bursa, Kopf und Hals		
83.99.21 ↔	Andere Operationen an Muskel, Faszie und Bursa, Schulter und Axilla		
83.99.22 ↔	Andere Operationen an Muskel, Faszie und Bursa, Oberarm und Ellenbogen		
83.99.23 ↔	Andere Operationen an Muskel, Faszie und Bursa, Unterarm		
83.99.24 ↔	Andere Operationen an Muskel, Faszie und Bursa, Brustwand, Bauch und Rücken		

Prozedur E02-2

- 86.2A.21 †↔ Chirurgisches Débridement, mittlerer Ausdehnung, am Kopf
 86.2A.26 †↔ Chirurgisches Débridement, mittlerer Ausdehnung, an der Hand
 86.2A.2D †↔ Chirurgisches Débridement, mittlerer Ausdehnung, am Fuss
 86.2A.2E †↔ Chirurgisches Débridement, mittlerer Ausdehnung, an anderer Lokalisation

Prozedur E02-3

- 86.0B.11 †↔ Implantation eines Medikamententrägers an Haut und Subkutangewebe

Prozedur E02-4

- 39.29.51 ↔ Arteriovenöser Shunt [AV-Fistel] an Gefäßen der unteren Extremität, perkutan-transluminal, durch Einlage von Stent-Grafts zur Arterialisierung
 39.75.16 ↔ Perkutan-transluminale Gefäßintervention sonstige Gefäße, selektive Thrombolysse, ultraschallunterstützt

Prozedur E02-5

- 00.4B.11 ↔ PTKI an Arterien der oberen Extremität oder Schulter
 00.4B.12 ↔ PTKI an der Aorta
 00.4B.13 ↔ PTKI an Lungengefäßen
 00.4B.14 ↔ PTKI an anderen thorakalen Arterien
 00.4B.15 ↔ PTKI an viszeralen Arterien
 00.4B.16 ↔ PTKI an der A. renalis
 00.4B.17 ↔ PTKI an anderen abdominalen Arterien
 00.4B.18 ↔ PTKI an Oberschenkel- Arterien und A. poplitea
 00.4B.19 ↔ PTKI an Arterien an anderer Lokalisation
 00.4B.1A ↔ PTKI an Unterschenkel- Arterien
 00.4B.21 ↔ PTKI an Venen der oberen Extremität oder Schulter
 00.4B.22 ↔ PTKI an der V. Cava
 00.4B.23 ↔ PTKI an anderen thorakalen Venen
 00.4B.24 ↔ PTKI an Lebervenen
 00.4B.25 ↔ PTKI an viszeralen Venen
 00.4B.26 ↔ PTKI an anderen abdominalen Venen
 00.4B.27 ↔ PTKI an Oberschenkel- Venen
 00.4B.28 ↔ PTKI an Unterschenkel- Venen
 00.4B.29 ↔ PTKI an Venen, sonstige
 00.4B.31 ↔ PTKI an der V. saphena magna
 00.4B.32 ↔ PTKI an der V. saphena parva
 00.4B.33 ↔ PTKI an epifaszialen Seitenäste des Beines
 00.4B.34 ↔ PTKI an epifaszialen Armmenen
 00.4B.39 ↔ PTKI an epifaszialen Venen, sonstige
 00.4B.41 ↔ PTKI an künstlich angelegten Gefäßen der oberen Extremität oder Schulter
 00.4B.42 ↔ PTKI an venösen oder Kunststoff- Dialyse-Shunts
 00.4B.43 ↔ PTKI an thorakalen künstlich angelegten Gefäßen
 00.4B.44 ↔ PTKI an abdominalen künstlich angelegten Gefäßen
 00.4B.45 ↔ PTKI an künstlich angelegten Gefäßen am Oberschenkel und popliteal
 00.4B.46 ↔ PTKI an künstlich angelegten Gefäßen am Unterschenkel
 00.4B.49 ↔ PTKI an künstlich angelegten Gefäßen an anderer Lokalisation
 28.2X.00 ↔ Tonsillektomie ohne Adenoidektomie, n.n.bez.
 28.2X.10 ↔ Partielle Resektion der Tonsille [Tonsillotomie] ohne Adenoidektomie
 28.2X.11 ↔ Totale Tonsillektomie ohne Adenoidektomie
 28.2X.12 ↔ Abszessonsillektomie
 28.2X.99 ↔ Tonsillektomie ohne Adenoidektomie, sonstige
 28.4 ↔ Exzision eines Tonsillenrestes
 30.21 ↔ Epiglottidektomie
 30.22.00 ↔ Chordektomie, n.n.bez.
 30.22.10 ↔ Chordektomie, endolaryngeal
 30.22.11 ↔ Chordektomie, durch Thyreotomie
 30.22.99 ↔ Chordektomie, sonstige
 30.29.00 ↔ Sonstige partielle Laryngektomie, n.n.bez.
 30.29.10 ↔ Cricohyoidoepiglottopexie [CHEP]
 30.29.11 ↔ Cricohyoidopexie [CHP]
 30.29.20 ↔ Partielle Larynx-Pharynx-Resektion
 30.29.21 ↔ Partielle Laryngektomie frontale (Huet)
 30.29.22 ↔ Partielle Laryngektomie frontolaterale (Leroux-Robert)
 30.29.30 ↔ Arytenoidektomie
 30.29.99 ↔ Sonstige partielle Laryngektomie, sonstige
 30.4X.00 ↔ Radikale Laryngektomie, n.n.bez.
 30.4X.10 ↔ Radikale Laryngektomie, mit Pharyngektomie, ohne Rekonstruktion
 30.4X.11 ↔ Radikale Laryngektomie, mit Pharyngektomie, Rekonstruktion mit lokaler Schleimhaut
 30.4X.12 ↔ Radikale Laryngektomie, mit Pharyngektomie, Rekonstruktion mit nicht vaskularisiertem Transplantat
 30.4X.13 ↔ Radikale Laryngektomie, mit Pharyngektomie, Rekonstruktion mit gestieltem regionalen Lappen
 30.4X.14 ↔ Radikale Laryngektomie, mit Pharyngektomie, Rekonstruktion mit gestieltem Lappen
 30.4X.15 ↔ Radikale Laryngektomie, mit Pharyngektomie, Rekonstruktion mit freiem mikrovaskulär-anastomosierten Transplantat
 30.4X.16 ↔ Radikale Laryngektomie, mit Pharyngektomie, Rekonstruktion mit freiem Darmtransplantat
 30.4X.17 ↔ Radikale Laryngektomie, mit Pharyngektomie, Rekonstruktion mit Magenhochzug
 30.4X.19 ↔ Radikale Laryngektomie, mit Pharyngektomie, sonstige Rekonstruktion
 30.4X.20 ↔ Radikale Laryngektomie, mit Pharyngektomie sowie Schilddrüsenresektion, ohne Rekonstruktion
 30.4X.21 ↔ Radikale Laryngektomie, mit Pharyngektomie sowie Schilddrüsenresektion, Rekonstruktion mit lokaler Schleimhaut
 30.4X.22 ↔ Radikale Laryngektomie, mit Pharyngektomie sowie Schilddrüsenresektion, Rekonstruktion mit nicht vaskularisiertem Transplantat
 30.4X.23 ↔ Radikale Laryngektomie, mit Pharyngektomie sowie Schilddrüsenresektion, Rekonstruktion mit gestieltem regionalen Lappen
 30.4X.24 ↔ Radikale Laryngektomie, mit Pharyngektomie sowie Schilddrüsenresektion, Rekonstruktion mit gestieltem Lappen
 30.4X.25 ↔ Radikale Laryngektomie, mit Pharyngektomie sowie Schilddrüsenresektion, Rekonstruktion mit freiem mikrovaskulär-anastomosierten Transplantat
 30.4X.26 ↔ Radikale Laryngektomie, mit Pharyngektomie sowie Schilddrüsenresektion, Rekonstruktion mit freiem Darmtransplantat

30.4X.27 ↔ Radikale Laryngektomie, mit Pharyngektomie sowie Schilddrüsenresektion, Rekonstruktion mit Magenhochzug	38.7X.19 ↔ Unterbrechung der Vena cava, offen chirurgisch, sonstige
30.4X.29 ↔ Radikale Laryngektomie, mit Pharyngektomie sowie Schilddrüsenresektion, sonstige Rekonstruktion	38.7X.21 ↔ Einsetzen eines Embolie-Protektionssystems in die Vena cava, perkutan-transluminal
30.4X.99 ↔ Radikale Laryngektomie, sonstige	39.29.51 ↔ Arteriovenöser Shunt [AV-Fistel] an Gefässen der unteren Extremität, perkutan-transluminal, durch Einlage von Stent-Grafts zur Arterialisierung
33.71.11 †↔ Endoskopisches Einsetzen von Bronchialventil(en), ein Ventil	39.29.59 ↔ Arteriovenöser Shunt [AV-Fistel] an Gefässen der unteren Extremität, perkutan-transluminal, sonstige
33.71.12 †↔ Endoskopisches Einsetzen von Bronchialventil(en), zwei Ventile	39.52.99 ↔ Sonstige Korrektur eines Aneurysmas, sonstige
33.71.13 †↔ Endoskopisches Einsetzen von Bronchialventil(en), drei Ventile	39.71.00 ↔ Endovaskuläre Implantation eines Stent-Grafts [Stent-Prothesen] an der abdominalen Aorta, n.n.bez.
33.71.14 †↔ Endoskopisches Einsetzen von Bronchialventil(en), vier Ventile	39.71.09 ↔ Endovaskuläre Implantation eines Stent-Grafts [Stent-Prothesen] an der abdominalen Aorta, sonstige
33.71.16 †↔ Endoskopisches Einsetzen von Bronchialventil(en), fünf Ventile	39.71.21 ↔ Endovaskuläre Implantation in die Aorta abdominalis von Stent-Grafts [Stent-Prothesen], ohne Öffnung
33.71.17 †↔ Endoskopisches Einsetzen von Bronchialventil(en), sechs Ventile	39.71.22 ↔ Endovaskuläre Implantation in die Aorta abdominalis von Stent-Grafts [Stent-Prothesen], mit 1 Öffnung
33.71.18 †↔ Endoskopisches Einsetzen von Bronchialventil(en), sieben Ventile	39.71.23 ↔ Endovaskuläre Implantation in die Aorta abdominalis von Stent-Grafts [Stent-Prothesen], mit 2 Öffnungen
33.71.1A †↔ Endoskopisches Einsetzen von Bronchialventil(en), acht Ventile	39.71.24 ↔ Endovaskuläre Implantation in die Aorta abdominalis von Stent-Grafts [Stent-Prothesen], mit 3 Öffnungen
33.71.1B †↔ Endoskopisches Einsetzen von Bronchialventil(en), neun Ventile	39.71.25 ↔ Endovaskuläre Implantation in die Aorta abdominalis von Stent-Grafts [Stent-Prothesen], mit 4 und mehr Öffnungen
33.71.1C †↔ Endoskopisches Einsetzen von Bronchialventil(en), zehn und mehr Ventile	39.71.31 ↔ Endovaskuläre Implantation in die Aorta abdominalis von Stent-Grafts [Stent-Prothesen], mit Versorgung eines Gefässabganges in Parallelgraft-Technik
33.71.21 †↔ Endoskopisches Ersetzen von Bronchialventil(en), ein Ventil	39.71.32 ↔ Endovaskuläre Implantation in die Aorta abdominalis von Stent-Grafts [Stent-Prothesen], mit Versorgung von zwei oder mehr Gefässabgängen in Parallelgraft-Technik
33.71.22 †↔ Endoskopisches Ersetzen von Bronchialventil(en), zwei Ventile	39.72.09 ↔ Endovaskuläre plastische Rekonstruktion oder Okklusion von Gefässen am Kopf und Hals, sonstige
33.71.23 †↔ Endoskopisches Ersetzen von Bronchialventil(en), drei Ventile	39.72.14 ↔ Selektive Embolisation von intrakraniellen Gefässen mit adhäsivem Embolisat
33.71.24 †↔ Endoskopisches Ersetzen von Bronchialventil(en), vier Ventile	39.72.15 ↔ Selektive Embolisation von intrakraniellen Gefässen mit Plugs
33.71.26 †↔ Endoskopisches Ersetzen von Bronchialventil(en), fünf Ventile	39.72.16 ↔ Selektive Embolisation von intrakraniellen Gefässen mit Coils
33.71.27 †↔ Endoskopisches Ersetzen von Bronchialventil(en), sechs Ventile	39.72.17 ↔ Selektive Embolisation von intrakraniellen Gefässen mit Partikeln
33.71.28 †↔ Endoskopisches Ersetzen von Bronchialventil(en), sieben Ventile	39.72.18 ↔ Selektive Embolisation von intrakraniellen Gefässen mit embolisierenden Flüssigkeiten
33.71.2A †↔ Endoskopisches Ersetzen von Bronchialventil(en), acht Ventile	39.72.19 ↔ Selektive Embolisation von intrakraniellen Gefässen, sonstige
33.71.2B †↔ Endoskopisches Ersetzen von Bronchialventil(en), neun Ventile	39.72.1A ↔ Selektive Embolisation von intrakraniellen Gefässen mit embolisierenden (ablösbaren) Ballons
33.71.2C †↔ Endoskopisches Ersetzen von Bronchialventil(en), zehn und mehr Ventile	39.72.1B ↔ Selektive Embolisation von intrakraniellen Gefässen mit Schirmen
33.91.20 †↔ Bronchusdilatation, endoskopisch, mit Einlegen oder Wechsel eines Stents/Stent-Grafts, n.n.bez.	39.72.24 ↔ Selektive Embolisation von extrakraniellen Gefässen des Kopfes und des Halses mit adhäsivem Embolisat
33.91.21 †↔ Bronchusdilatation, endoskopisch, mit Einlegen oder Wechsel eines Stents/Stent-Grafts aus Kunststoff	39.72.25 ↔ Selektive Embolisation von extrakraniellen Gefässen des Kopfes und des Halses mit Plugs
33.91.22 †↔ Bronchusdilatation, endoskopisch, mit Einlegen oder Wechsel eines Stents/Stent-Grafts aus Metall	39.72.26 ↔ Selektive Embolisation von extrakraniellen Gefässen des Kopfes und des Halses mit Coils
33.91.23 †↔ Bronchusdilatation, endoskopisch, mit Einlegen oder Wechsel eines Stents/Stent-Grafts hybrid/dynamisch	39.72.27 ↔ Selektive Embolisation von extrakraniellen Gefässen des Kopfes und des Halses mit Partikeln
33.91.29 †↔ Bronchusdilatation, endoskopisch, mit Einlegen oder Wechsel eines Stents/Stent-Grafts, sonstige	39.72.28 ↔ Selektive Embolisation von extrakraniellen Gefässen des Kopfes und des Halses mit embolisierenden Flüssigkeiten
34.1 ↔ Inzision des Mediastinums	39.72.29 ↔ Selektive Embolisation von extrakraniellen Gefässen des Kopfes und des Halses, sonstige
34.6X.11 ↔ Pleurodese, offen chirurgisch, ohne Dekortikation	39.72.2A ↔ Selektive Embolisation von extrakraniellen Gefässen des Kopfes und des Halses mit embolisierenden (ablösbaren) Ballons
34.6X.12 ↔ Pleurodese, offen chirurgisch, mit Dekortikation	39.72.2B ↔ Selektive Embolisation von extrakraniellen Gefässen des Kopfes und des Halses mit Schirmen
34.6X.13 ↔ Pleurodese, offen chirurgisch, durch Poudrage	
34.6X.19 ↔ Pleurodese, offen chirurgisch, sonstige	
38.7X.10 ↔ Unterbrechung der Vena cava, offen chirurgisch, n.n.bez.	
38.7X.11 ↔ Einsetzen eines Embolie-Protektionssystems in die Vena cava, offen chirurgisch	
38.7X.12 ↔ Entfernung eines Embolie-Protektionssystems in der Vena cava, offen chirurgisch	
38.7X.13 ↔ Ligatur oder Plikatur der Vena cava, offen chirurgisch	

39.73.00 ↔	Endovaskuläre Implantation eines Stent-Grafts [Stent-Prothesen] an der Aorta ascendens, dem Aortenbogen, der thorakalen und thorakoabdominalen Aorta, n.n.bez.	39.75.10 ↔	Perkutan-transluminale Gefäßintervention, sonstige Gefäße, Kathetersysteme zu Rekanalisation von Totalverschlüssen
39.73.09 ↔	Endovaskuläre Implantation eines Stent-Grafts [Stent-Prothesen] an der Aorta ascendens, dem Aortenbogen, der thorakalen und thorakoabdominalen Aorta, sonstige	39.75.11 ↔	Perkutan-transluminale Gefäßintervention, sonstige Gefäße, Rotationsthrömbektomie
39.73.31 ↔	Endovaskuläre Implantation in die Aorta thoracica von Stent-Grafts [Stent-Prothesen], ohne Öffnung	39.75.12 ↔	Perkutan-transluminale Gefäßintervention, sonstige Gefäße, Laserangioplastie
39.73.32 ↔	Endovaskuläre Implantation in die Aorta thoracica von Stent-Grafts [Stent-Prothesen], mit 1 Öffnung	39.75.13 ↔	Perkutan-transluminale Gefäßintervention, sonstige Gefäße, Embolie-Protektionssystem (periphere oder viszerale Gefäße)
39.73.33 ↔	Endovaskuläre Implantation in die Aorta thoracica von Stent-Grafts [Stent-Prothesen], mit 2 Öffnungen	39.75.14 ↔	Perkutan-transluminale Gefäßintervention, sonstige Gefäße, Atherektomie
39.73.34 ↔	Endovaskuläre Implantation in die Aorta thoracica von Stent-Grafts [Stent-Prothesen], mit 3 Öffnungen	39.75.15 ↔	Perkutan-transluminale Gefäßintervention, sonstige Gefäße, selektive Thrombolyse
39.73.35 ↔	Endovaskuläre Implantation in die Aorta thoracica von Stent-Grafts [Stent-Prothesen], mit 4 und mehr Öffnungen	39.75.16 ↔	Perkutan-transluminale Gefäßintervention sonstige Gefäße, selektive Thrombolyse, ultraschallunterstützt
39.73.36 ↔	Endovaskuläre Implantation in die Aorta thoracica von Stent-Grafts [Stent-Prothesen], mit Versorgung eines Gefäßabganges in Parallelgraft-Technik	39.75.17 ↔	Perkutan-transluminale Thrombektomie, sonstige Gefäße
39.73.37 ↔	Endovaskuläre Implantation in die Aorta thoracica von Stent-Grafts [Stent-Prothesen], mit Versorgung von 2 und mehr Gefäßabgänge in Parallelgraft-Technik	39.75.18 ↔	Perkutan-transluminale Ballonangioplastie, sonstige Gefäße
39.73.41 ↔	Endovaskuläre Implantation in die Aorta thoracoabdominalis von Stent-Grafts [Stent-Prothesen], ohne Öffnung	39.75.1A ↔	Perkutan-transluminale Angioplastik oder Atherektomie mittels Lithotripsie, sonstige Gefäße
39.73.42 ↔	Endovaskuläre Implantation in die Aorta thoracoabdominalis von Stent-Grafts [Stent-Prothesen], mit 1 Öffnung	39.75.1B ↔	Perkutan-transluminale Bladeangioplastie, sonstige Gefäße
39.73.43 ↔	Endovaskuläre Implantation in die Aorta thoracoabdominalis von Stent-Grafts [Stent-Prothesen], mit 2 Öffnungen	39.75.30 ↔	Zerebrale Perfusionsaugmentation durch partielle endoaoortale Ballonokklusion
39.73.44 ↔	Endovaskuläre Implantation in die Aorta thoracoabdominalis von Stent-Grafts [Stent-Prothesen], mit 3 Öffnungen	39.76.10 ↔	Perkutane Ballonangioplastie an präzerebralem(en) (extrakraniell(en)) Gefäß(en)
39.73.45 ↔	Endovaskuläre Implantation in die Aorta thoracoabdominalis von Stent-Grafts [Stent-Prothesen], mit 4 und mehr Öffnungen	39.76.11 ↔	Perkutane Angioplastik oder Atherektomie mittels Lithotripsie an präzerebralem(en) (extrakraniell(en)) Gefäß(en)
39.73.46 ↔	Endovaskuläre Implantation in die Aorta thoracoabdominalis von Stent-Grafts [Stent-Prothesen], mit Versorgung eines Gefäßabganges in Parallelgraft-Technik	39.76.20 ↔	Perkutane Bladeangioplastie an präzerebralem(en) (extrakraniell(en)) Gefäß(en)
39.73.47 ↔	Endovaskuläre Implantation in die Aorta thoracoabdominalis von Stent-Grafts [Stent-Prothesen], mit Versorgung von 2 und mehr Gefäßabgänge in Parallelgraft-Technik	39.76.30 ↔	Perkutane Laserangioplastie an präzerebralem(en) (extrakraniell(en)) Gefäß(en)
39.73.51 ↔	Endovaskuläre Implantation in die Aorta ascendens und den Aortenbogen von Stent-Grafts [Stent-Prothesen], ohne Öffnung	39.76.40 ↔	Perkutane Atherektomie an präzerebralem(en) (extrakraniell(en)) Gefäß(en)
39.73.52 ↔	Endovaskuläre Implantation in die Aorta ascendens und den Aortenbogen von Stent-Grafts [Stent-Prothesen], mit 1 Öffnung	39.76.50 ↔	Perkutane selektive Thrombolyse an extrakraniellen Gefäßen des Kopfes und Halses
39.73.53 ↔	Endovaskuläre Implantation in die Aorta ascendens und den Aortenbogen von Stent-Grafts [Stent-Prothesen], mit 2 Öffnungen	39.76.61 ↔	Perkutane Rotationsthrömbektomie an präzerebralem(en) (extrakraniell(en)) Gefäß(en)
39.73.54 ↔	Endovaskuläre Implantation in die Aorta ascendens und den Aortenbogen von Stent-Grafts [Stent-Prothesen], mit 3 und mehr Öffnungen	39.76.62 ↔	Perkutane Thrombektomie an präzerebralem(en) (extrakraniell(en)) Gefäß(en)
39.73.55 ↔	Endovaskuläre Implantation in die Aorta ascendens und den Aortenbogen von Stent-Grafts [Stent-Prothesen], mit Versorgung eines Gefäßabganges in Parallelgraft-Technik	39.76.70 ↔	Perkutane endovaskuläre Fremdkörperentfernung aus extrakraniellen Gefäßen des Kopfes und Halses
39.73.56 ↔	Endovaskuläre Implantation in die Aorta ascendens und den Aortenbogen von Stent-Grafts [Stent-Prothesen], mit Versorgung von 2 und mehr Gefäßabgänge in Parallelgraft-Technik	39.76.99 ↔	Perkutan-transluminale endovaskuläre Intervention an präzerebralem(en) (extrakraniell(en)) Gefäß(en), sonstige
39.75.01 ↔	Perkutan-transluminale Gefäßintervention, sonstige Gefäße, Fremdkörperentfernung	39.77.50 ↔	Perkutane selektive Thrombolyse von intrakraniell(en) Gefäß(en)
		39.77.70 ↔	Perkutane endovaskuläre Fremdkörperentfernung aus intrakraniell(en) Gefäß(en)
		39.79.21 ↔	Coil-Embolisation oder -Verschluss von Gefäßen der oberen Extremitäten
		39.79.22 ↔	Coil-Embolisation oder -Verschluss der Aorta
		39.79.24 ↔	Coil-Embolisation oder -Verschluss von thorakalen Gefäßen
		39.79.25 ↔	Coil-Embolisation oder -Verschluss von viszeralen Gefäßen
		39.79.26 ↔	Coil-Embolisation oder -Verschluss von abdominalen und pelvinen Gefäßen
		39.79.27 ↔	Coil-Embolisation oder -Verschluss von Gefäßen der unteren Extremitäten
		39.79.28 ↔	Coil-Embolisation oder -Verschluss von spinalen Gefäßen
		39.79.29 ↔	Coil-Embolisation oder -Verschluss von sonstigen Gefäßen, sonstige
		39.79.41 ↔	Selektive Embolisation mit ablösbaren Ballons von Gefäßen der oberen Extremitäten

39.79.42 ↔	Selektive Embolisation mit ablösbaren Ballons der Aorta	39.79.87 ↔	Kathetertechnischer Verschluss mittels Radiofrequenz an abdominalen und pelvinen Gefässen
39.79.44 ↔	Selektive Embolisation mit ablösbaren Ballons von thorakalen Gefässen	39.79.89 ↔	Kathetertechnischer Verschluss mittels Radiofrequenz an sonstigen Gefässen, sonstige
39.79.45 ↔	Selektive Embolisation mit ablösbaren Ballons von viszerale Gefässen	39.79.91 ↔	Selektive Embolisation von Gefässen der oberen Extremitäten, sonstige
39.79.46 ↔	Selektive Embolisation mit ablösbaren Ballons von abdominalen und pelvinen Gefässen	39.79.92 ↔	Selektive Embolisation der Aorta, sonstige
39.79.47 ↔	Selektive Embolisation mit ablösbaren Ballons von spinalen Gefässen	39.79.94 ↔	Selektive Embolisation von thorakalen Gefässen, sonstige
39.79.48 ↔	Selektive Embolisation mit ablösbaren Ballons von Gefässen der unteren Extremitäten	39.79.95 ↔	Selektive Embolisation von viszerale Gefässen, sonstige
39.79.49 ↔	Selektive Embolisation mit ablösbaren Ballons von sonstigen Gefässen, sonstige	39.79.96 ↔	Selektive Embolisation von abdominalen und pelvinen Gefässen, sonstige
39.79.51 ↔	Selektive Embolisation mit Schirmen von Gefässen der oberen Extremitäten	39.79.97 ↔	Selektive Embolisation von Gefässen der unteren Extremitäten, sonstige
39.79.52 ↔	Selektive Embolisation mit Schirmen der Aorta	39.79.98 ↔	Selektive Embolisation von spinalen Gefässen, sonstige
39.79.54 ↔	Selektive Embolisation mit Schirmen von thorakalen Gefässen	39.79.A1 ↔	Selektive Embolisation mit Plugs von Gefässen der oberen Extremitäten
39.79.55 ↔	Selektive Embolisation mit Schirmen von viszerale Gefässen	39.79.A2 ↔	Selektive Embolisation mit Plugs der Aorta
39.79.56 ↔	Selektive Embolisation mit Schirmen von abdominalen und pelvinen Gefässen	39.79.A4 ↔	Selektive Embolisation mit Plugs von thorakalen Gefässen
39.79.57 ↔	Selektive Embolisation mit Schirmen von Gefässen der unteren Extremitäten	39.79.A5 ↔	Selektive Embolisation mit Plugs von viszerale Gefässen
39.79.58 ↔	Selektive Embolisation mit Schirmen von spinalen Gefässen	39.79.A6 ↔	Selektive Embolisation mit Plugs von abdominalen und pelvinen Gefässen
39.79.59 ↔	Selektive Embolisation mit Schirmen von sonstigen Gefässen, sonstige	39.79.A7 ↔	Selektive Embolisation mit Plugs von Gefässen der unteren Extremitäten
39.79.61 ↔	Selektive Embolisation mit Partikeln von Gefässen der oberen Extremitäten	39.79.A8 ↔	Selektive Embolisation mit Plugs von spinalen Gefässen
39.79.62 ↔	Selektive Embolisation mit Partikeln der Aorta	39.79.A9 ↔	Selektive Embolisation mit Plugs von sonstigen Gefässen, sonstige
39.79.64 ↔	Selektive Embolisation mit Partikeln von thorakalen Gefässen	39.79.B1 ↔	Selektive Embolisation mit embolisierenden Flüssigkeiten von Gefässen der oberen Extremitäten
39.79.65 ↔	Selektive Embolisation mit Partikeln von viszerale Gefässen	39.79.B2 ↔	Selektive Embolisation mit embolisierenden Flüssigkeiten der Aorta
39.79.66 ↔	Selektive Embolisation mit Partikeln von abdominalen und pelvinen Gefässen	39.79.B4 ↔	Selektive Embolisation mit embolisierenden Flüssigkeiten von thorakalen Gefässen
39.79.67 ↔	Selektive Embolisation mit Partikeln von Gefässen der unteren Extremitäten	39.79.B5 ↔	Selektive Embolisation mit embolisierenden Flüssigkeiten von viszerale Gefässen
39.79.68 ↔	Selektive Embolisation mit Partikeln von spinalen Gefässen	39.79.B6 ↔	Selektive Embolisation mit embolisierenden Flüssigkeiten von abdominalen und pelvinen Gefässen
39.79.69 ↔	Selektive Embolisation mit Partikeln von sonstigen Gefässen, sonstige	39.79.B7 ↔	Selektive Embolisation mit embolisierenden Flüssigkeiten von Gefässen der unteren Extremitäten
39.79.71 ↔	Kathetertechnischer Verschluss mittels Laser, an Arterien der oberen Extremitäten	39.79.B8 ↔	Selektive Embolisation mit embolisierenden Flüssigkeiten von spinalen Gefässen
39.79.72 ↔	Kathetertechnischer Verschluss mittels Laser, an der Aorta	39.79.C1 ↔	Selektive Embolisation mit adhäsivem Embolisat von Gefässen der oberen Extremitäten
39.79.74 ↔	Kathetertechnischer Verschluss mittels Laser, an thorakalen Gefässen	39.79.C2 ↔	Selektive Embolisation mit adhäsivem Embolisat der Aorta
39.79.75 ↔	Kathetertechnischer Verschluss mittels Laser, an Gefässen der unteren Extremitäten	39.79.C4 ↔	Selektive Embolisation mit adhäsivem Embolisat von thorakalen Gefässen
39.79.76 ↔	Kathetertechnischer Verschluss mittels Laser, an viszerale Gefässen	39.79.C5 ↔	Selektive Embolisation mit adhäsivem Embolisat von viszerale Gefässen
39.79.77 ↔	Kathetertechnischer Verschluss mittels Laser, an abdominalen und pelvinen Gefässen	39.79.C6 ↔	Selektive Embolisation mit adhäsivem Embolisat von abdominalen und pelvinen Gefässen
39.79.79 ↔	Kathetertechnischer Verschluss von Arterien mittels Laser, sonstige Gefässe, sonstige	39.79.C7 ↔	Selektive Embolisation mit adhäsivem Embolisat von Gefässen der unteren Extremitäten
39.79.81 ↔	Kathetertechnischer Verschluss mittels Radiofrequenz an Arterien der oberen Extremitäten	39.79.C8 ↔	Selektive Embolisation mit adhäsivem Embolisat von spinalen Gefässen
39.79.82 ↔	Kathetertechnischer Verschluss mittels Radiofrequenz an der Aorta	39.7A.22 ↔	Endovaskuläre Implantation in Beckenarterie eines Stent-Grafts [Stent-Prothese], mit Versorgung eines Gefässabganges in Parallelgraft-Technik
39.79.84 ↔	Kathetertechnischer Verschluss mittels Radiofrequenz an thorakalen Gefässen	39.7A.31 ↔	Endovaskuläre Implantation eines Stent-Grafts [Stent-Prothese] in die V. cava
39.79.85 ↔	Kathetertechnischer Verschluss mittels Radiofrequenz an Gefässen der unteren Extremitäten	39.7A.32 ↔	Endovaskuläre Implantation eines Stent-Grafts [Stent-Prothese] in die V. portae
39.79.86 ↔	Kathetertechnischer Verschluss mittels Radiofrequenz an viszerale Gefässen		

39.7A.41 ↔	Endovaskuläre Implantation eines Stent-Grafts [Stent-Prothese] in Nierengefäße	39.B2.23 ↔	(Perkutan-)transluminale Implantation von Stents mit Medikamentenfreisetzung, A. carotis communis
39.B1.09 ↔	(Perkutan-)transluminale Implantation von Stents ohne Medikamentenfreisetzung, sonstige	39.B2.25 ↔	(Perkutan-)transluminale Implantation von Stents mit Medikamentenfreisetzung, A. carotis interna extrakraniell
39.B1.11 ↔	(Perkutan-)transluminale Implantation von Stents ohne Medikamentenfreisetzung, intrakranielle Gefäße	39.B2.26 ↔	(Perkutan-)transluminale Implantation von Stents mit Medikamentenfreisetzung, A. carotis interna extrakraniell mit A. carotis communis
39.B1.22 ↔	(Perkutan-)transluminale Implantation von Stents ohne Medikamentenfreisetzung, A. carotis n.n.bez.	39.B2.27 ↔	(Perkutan-)transluminale Implantation von Stents mit Medikamentenfreisetzung, A. carotis externa
39.B1.23 ↔	(Perkutan-)transluminale Implantation von Stents ohne Medikamentenfreisetzung, A. carotis communis	39.B2.28 ↔	(Perkutan-)transluminale Implantation von Stents mit Medikamentenfreisetzung, A. vertebralis extrakraniell
39.B1.25 ↔	(Perkutan-)transluminale Implantation von Stents ohne Medikamentenfreisetzung, A. carotis interna extrakraniell	39.B2.31 ↔	(Perkutan-)transluminale Implantation von Stents mit Medikamentenfreisetzung, Gefäße von Schulter und Oberarm
39.B1.26 ↔	(Perkutan-)transluminale Implantation von Stents ohne Medikamentenfreisetzung, A. carotis interna extrakraniell mit A. carotis communis	39.B2.51 ↔	(Perkutan-)transluminale Implantation von Stents mit Medikamentenfreisetzung, Gefäße von Unterarm
39.B1.27 ↔	(Perkutan-)transluminale Implantation von Stents ohne Medikamentenfreisetzung, A. carotis externa	39.B2.71 ↔	(Perkutan-)transluminale Implantation von Stents mit Medikamentenfreisetzung, Aorta
39.B1.28 ↔	(Perkutan-)transluminale Implantation von Stents ohne Medikamentenfreisetzung, A. vertebralis extrakraniell	39.B2.74 ↔	(Perkutan-)transluminale Implantation von Stents mit Medikamentenfreisetzung, Aortenisthmus
39.B1.31 ↔	(Perkutan-)transluminale Implantation von Stents ohne Medikamentenfreisetzung, Gefäße von Schulter und Oberarm	39.B2.81 ↔	(Perkutan-)transluminale Implantation von Stents mit Medikamentenfreisetzung, andere thorakale Gefäße
39.B1.51 ↔	(Perkutan-)transluminale Implantation von Stents ohne Medikamentenfreisetzung, Gefäße von Unterarm	39.B2.A4 ↔	(Perkutan-)transluminale Implantation von Stents mit Medikamentenfreisetzung, A. pulmonalis
39.B1.71 ↔	(Perkutan-)transluminale Implantation von Stents ohne Medikamentenfreisetzung, Aorta	39.B2.C1 ↔	(Perkutan-)transluminale Implantation von Stents mit Medikamentenfreisetzung, andere abdominale und pelvine Arterien
39.B1.74 ↔	(Perkutan-)transluminale Implantation von Stents ohne Medikamentenfreisetzung, Aortenisthmus	39.B2.C3 ↔	(Perkutan-)transluminale Implantation von Stents mit Medikamentenfreisetzung, A. iliaca
39.B1.81 ↔	(Perkutan-)transluminale Implantation von Stents ohne Medikamentenfreisetzung, andere thorakale Gefäße	39.B2.D1 ↔	(Perkutan-)transluminale Implantation von Stents mit Medikamentenfreisetzung, viszerale Gefäße
39.B1.A4 ↔	(Perkutan-)transluminale Implantation von Stents ohne Medikamentenfreisetzung, A. pulmonalis	39.B2.G1 ↔	(Perkutan-)transluminale Implantation von Stents mit Medikamentenfreisetzung, Arterien vom Oberschenkel
39.B1.C1 ↔	(Perkutan-)transluminale Implantation von Stents ohne Medikamentenfreisetzung, andere abdominale und pelvine Arterien	39.B2.H1 ↔	(Perkutan-)transluminale Implantation von Stents mit Medikamentenfreisetzung, Gefäße vom Unterschenkel
39.B1.C3 ↔	(Perkutan-)transluminale Implantation von Stents ohne Medikamentenfreisetzung, A. iliaca	39.B2.J3 ↔	(Perkutan-)transluminale Implantation von Stents mit Medikamentenfreisetzung, V. pulmonalis
39.B1.D1 ↔	(Perkutan-)transluminale Implantation von Stents ohne Medikamentenfreisetzung, viszerale Gefäße	39.B2.J7 ↔	(Perkutan-)transluminale Implantation von Stents mit Medikamentenfreisetzung, V. cava
39.B1.G1 ↔	(Perkutan-)transluminale Implantation von Stents ohne Medikamentenfreisetzung, Arterien vom Oberschenkel	39.B2.JB ↔	(Perkutan-)transluminale Implantation von Stents mit Medikamentenfreisetzung, andere abdominale und pelvine Venen
39.B1.H1 ↔	(Perkutan-)transluminale Implantation von Stents ohne Medikamentenfreisetzung, Gefäße vom Unterschenkel	39.B2.JF ↔	(Perkutan-)transluminale Implantation von Stents mit Medikamentenfreisetzung, Venen vom Oberschenkel
39.B1.J3 ↔	(Perkutan-)transluminale Implantation von Stents ohne Medikamentenfreisetzung, V. pulmonalis	39.B2.JI ↔	(Perkutan-)transluminale Implantation von Stents mit Medikamentenfreisetzung, V. portae
39.B1.J7 ↔	(Perkutan-)transluminale Implantation von Stents ohne Medikamentenfreisetzung, V. cava	39.B2.L1 ↔	(Perkutan-)transluminale Implantation von Stents mit Medikamentenfreisetzung, spinale Gefäße
39.B1.JB ↔	(Perkutan-)transluminale Implantation von Stents ohne Medikamentenfreisetzung, andere abdominale und pelvine Venen	39.B3.09 ↔	(Perkutan-)transluminale Implantation von gecoverten Stents ohne Medikamentenfreisetzung, sonstige
39.B1.JF ↔	(Perkutan-)transluminale Implantation von Stents ohne Medikamentenfreisetzung, Venen vom Oberschenkel	39.B3.11 ↔	(Perkutan-)transluminale Implantation von gecoverten Stents ohne Medikamentenfreisetzung, intrakranielle Gefäße
39.B1.JI ↔	(Perkutan-)transluminale Implantation von Stents ohne Medikamentenfreisetzung, V. portae	39.B3.22 ↔	(Perkutan-)transluminale Implantation von gecoverten Stents ohne Medikamentenfreisetzung, A. carotis n.n.bez.
39.B1.L1 ↔	(Perkutan-)transluminale Implantation von Stents ohne Medikamentenfreisetzung, spinale Gefäße	39.B3.23 ↔	(Perkutan-)transluminale Implantation von gecoverten Stents ohne Medikamentenfreisetzung, A. carotis communis
39.B2.09 ↔	(Perkutan-)transluminale Implantation von Stents mit Medikamentenfreisetzung, sonstige	39.B3.25 ↔	(Perkutan-)transluminale Implantation von gecoverten Stents ohne Medikamentenfreisetzung, A. carotis interna extrakraniell
39.B2.11 ↔	(Perkutan-)transluminale Implantation von Stents mit Medikamentenfreisetzung, intrakranielle Gefäße		
39.B2.22 ↔	(Perkutan-)transluminale Implantation von Stents mit Medikamentenfreisetzung, A. carotis n.n.bez.		

- 39.B3.26 ↔ (Perkutan-)transluminale Implantation von gecoverten Stents ohne Medikamentenfreisetzung, A. carotis interna extrakraniell mit A. carotis communis
- 39.B3.27 ↔ (Perkutan-)transluminale Implantation von gecoverten Stents ohne Medikamentenfreisetzung, A. carotis externa
- 39.B3.28 ↔ (Perkutan-)transluminale Implantation von gecoverten Stents ohne Medikamentenfreisetzung, A. vertebralis extrakraniell
- 39.B3.31 ↔ (Perkutan-)transluminale Implantation von gecoverten Stents ohne Medikamentenfreisetzung, Gefäße von Schulter und Oberarm
- 39.B3.51 ↔ (Perkutan-)transluminale Implantation von gecoverten Stents ohne Medikamentenfreisetzung, Gefäße von Unterarm
- 39.B3.81 ↔ (Perkutan-)transluminale Implantation von gecoverten Stents ohne Medikamentenfreisetzung, andere thorakale Gefäße
- 39.B3.C1 ↔ (Perkutan-)transluminale Implantation von gecoverten Stents ohne Medikamentenfreisetzung, andere abdominale und pelvine Arterien
- 39.B3.C3 ↔ (Perkutan-)transluminale Implantation von gecoverten Stents ohne Medikamentenfreisetzung, A. iliaca
- 39.B3.D1 ↔ (Perkutan-)transluminale Implantation von gecoverten Stents ohne Medikamentenfreisetzung, viszerale Gefäße
- 39.B3.G1 ↔ (Perkutan-)transluminale Implantation von gecoverten Stents ohne Medikamentenfreisetzung, Arterien vom Oberschenkel
- 39.B3.H1 ↔ (Perkutan-)transluminale Implantation von gecoverten Stents ohne Medikamentenfreisetzung, Gefäße vom Unterschenkel
- 39.B3.J7 ↔ (Perkutan-)transluminale Implantation von gecoverten Stents ohne Medikamentenfreisetzung, V. cava
- 39.B3.JB ↔ (Perkutan-)transluminale Implantation von gecoverten Stents ohne Medikamentenfreisetzung, andere abdominale und pelvine Venen
- 39.B3.JF ↔ (Perkutan-)transluminale Implantation von gecoverten Stents ohne Medikamentenfreisetzung, Venen vom Oberschenkel
- 39.B3.JI ↔ (Perkutan-)transluminale Implantation von gecoverten Stents ohne Medikamentenfreisetzung, V. portae
- 39.B3.L1 ↔ (Perkutan-)transluminale Implantation von gecoverten Stents ohne Medikamentenfreisetzung, spinale Gefäße
- 39.B4.09 ↔ (Perkutan-)transluminale Implantation von gecoverten Stents mit Medikamentenfreisetzung, sonstige
- 39.B4.11 ↔ (Perkutan-)transluminale Implantation von gecoverten Stents mit Medikamentenfreisetzung, intrakranielle Gefäße
- 39.B4.22 ↔ (Perkutan-)transluminale Implantation von gecoverten Stents mit Medikamentenfreisetzung, A. carotis n.n.bez.
- 39.B4.23 ↔ (Perkutan-)transluminale Implantation von gecoverten Stents mit Medikamentenfreisetzung, A. carotis communis
- 39.B4.25 ↔ (Perkutan-)transluminale Implantation von gecoverten Stents mit Medikamentenfreisetzung, A. carotis interna extrakraniell
- 39.B4.26 ↔ (Perkutan-)transluminale Implantation von gecoverten Stents mit Medikamentenfreisetzung, A. carotis interna extrakraniell mit A. carotis communis
- 39.B4.27 ↔ (Perkutan-)transluminale Implantation von gecoverten Stents mit Medikamentenfreisetzung, A. carotis externa
- 39.B4.28 ↔ (Perkutan-)transluminale Implantation von gecoverten Stents mit Medikamentenfreisetzung, A. vertebralis extrakraniell
- 39.B4.31 ↔ (Perkutan-)transluminale Implantation von gecoverten Stents mit Medikamentenfreisetzung, Gefäße von Schulter und Oberarm
- 39.B4.51 ↔ (Perkutan-)transluminale Implantation von gecoverten Stents mit Medikamentenfreisetzung, Gefäße von Unterarm
- 39.B4.81 ↔ (Perkutan-)transluminale Implantation von gecoverten Stents mit Medikamentenfreisetzung, andere thorakale Gefäße
- 39.B4.C1 ↔ (Perkutan-)transluminale Implantation von gecoverten Stents mit Medikamentenfreisetzung, andere abdominale und pelvine Arterien
- 39.B4.C3 ↔ (Perkutan-)transluminale Implantation von gecoverten Stents mit Medikamentenfreisetzung, A. iliaca
- 39.B4.D1 ↔ (Perkutan-)transluminale Implantation von gecoverten Stents mit Medikamentenfreisetzung, viszerale Gefäße
- 39.B4.G1 ↔ (Perkutan-)transluminale Implantation von gecoverten Stents mit Medikamentenfreisetzung, Arterien vom Oberschenkel
- 39.B4.H1 ↔ (Perkutan-)transluminale Implantation von gecoverten Stents mit Medikamentenfreisetzung, Gefäße vom Unterschenkel
- 39.B4.J7 ↔ (Perkutan-)transluminale Implantation von gecoverten Stents mit Medikamentenfreisetzung, V. cava
- 39.B4.JB ↔ (Perkutan-)transluminale Implantation von gecoverten Stents mit Medikamentenfreisetzung, andere abdominale und pelvine Venen
- 39.B4.JF ↔ (Perkutan-)transluminale Implantation von gecoverten Stents mit Medikamentenfreisetzung, Venen vom Oberschenkel
- 39.B4.JI ↔ (Perkutan-)transluminale Implantation von gecoverten Stents mit Medikamentenfreisetzung, V. portae
- 39.B4.L1 ↔ (Perkutan-)transluminale Implantation von gecoverten Stents mit Medikamentenfreisetzung, spinale Gefäße
- 39.B5.09 ↔ (Perkutan-)transluminale Implantation von ungecoverten Cheatham-Platinum-Stents, sonstige
- 39.B5.11 ↔ (Perkutan-)transluminale Implantation von ungecoverten Cheatham-Platinum-Stents, intrakranielle Gefäße
- 39.B5.22 ↔ (Perkutan-)transluminale Implantation von ungecoverten Cheatham-Platinum-Stents, A. carotis n.n.bez.
- 39.B5.23 ↔ (Perkutan-)transluminale Implantation von ungecoverten Cheatham-Platinum-Stents, A. carotis communis
- 39.B5.25 ↔ (Perkutan-)transluminale Implantation von ungecoverten Cheatham-Platinum-Stents, A. carotis interna extrakraniell
- 39.B5.26 ↔ (Perkutan-)transluminale Implantation von ungecoverten Cheatham-Platinum-Stents, A. carotis interna extrakraniell mit A. carotis communis
- 39.B5.27 ↔ (Perkutan-)transluminale Implantation von ungecoverten Cheatham-Platinum-Stents, A. carotis externa
- 39.B5.31 ↔ (Perkutan-)transluminale Implantation von ungecoverten Cheatham-Platinum-Stents, Gefäße von Schulter und Oberarm
- 39.B5.51 ↔ (Perkutan-)transluminale Implantation von ungecoverten Cheatham-Platinum-Stents, Gefäße von Unterarm
- 39.B5.71 ↔ (Perkutan-)transluminale Implantation von ungecoverten Cheatham-Platinum-Stents, Aorta

- 39.B5.74 ↔ (Perkutan-)transluminale Implantation von ungecoverten Cheatham-Platinum-Stents, Aortenisthmus
- 39.B5.81 ↔ (Perkutan-)transluminale Implantation von ungecoverten Cheatham-Platinum-Stents, andere thorakale Gefässe
- 39.B5.C1 ↔ (Perkutan-)transluminale Implantation von ungecoverten Cheatham-Platinum-Stents, andere abdominale und pelvine Arterien
- 39.B5.C3 ↔ (Perkutan-)transluminale Implantation von ungecoverten Cheatham-Platinum-Stents, A. iliaca
- 39.B5.D1 ↔ (Perkutan-)transluminale Implantation von ungecoverten Cheatham-Platinum-Stents, viszerale Gefässe
- 39.B5.G1 ↔ (Perkutan-)transluminale Implantation von ungecoverten Cheatham-Platinum-Stents, Arterien vom Oberschenkel
- 39.B5.H1 ↔ (Perkutan-)transluminale Implantation von ungecoverten Cheatham-Platinum-Stents, Gefässe vom Unterschenkel
- 39.B5.J7 ↔ (Perkutan-)transluminale Implantation von ungecoverten Cheatham-Platinum-Stents, V. cava
- 39.B5.JB ↔ (Perkutan-)transluminale Implantation von ungecoverten Cheatham-Platinum-Stents, andere abdominale und pelvine Venen
- 39.B5.JF ↔ (Perkutan-)transluminale Implantation von ungecoverten Cheatham-Platinum-Stents, Venen vom Oberschenkel
- 39.B5.JI ↔ (Perkutan-)transluminale Implantation von ungecoverten Cheatham-Platinum-Stents, V. portae
- 39.B5.L1 ↔ (Perkutan-)transluminale Implantation von ungecoverten Cheatham-Platinum-Stents, spinale Gefässe
- 39.B6.09 ↔ (Perkutan-)transluminale Implantation von gecoverten Cheatham-Platinum-Stents, sonstige
- 39.B6.11 ↔ (Perkutan-)transluminale Implantation von gecoverten Cheatham-Platinum-Stents, intrakranielle Gefässe
- 39.B6.22 ↔ (Perkutan-)transluminale Implantation von gecoverten Cheatham-Platinum-Stents, A. carotis n.n.bez.
- 39.B6.23 ↔ (Perkutan-)transluminale Implantation von gecoverten Cheatham-Platinum-Stents, A. carotis communis
- 39.B6.25 ↔ (Perkutan-)transluminale Implantation von gecoverten Cheatham-Platinum-Stents, A. carotis interna extrakraniell
- 39.B6.26 ↔ (Perkutan-)transluminale Implantation von gecoverten Cheatham-Platinum-Stents, A. carotis interna extrakraniell mit A. carotis communis
- 39.B6.27 ↔ (Perkutan-)transluminale Implantation von gecoverten Cheatham-Platinum-Stents, A. carotis externa
- 39.B6.31 ↔ (Perkutan-)transluminale Implantation von gecoverten Cheatham-Platinum-Stents, Gefässe von Schulter und Oberarm
- 39.B6.51 ↔ (Perkutan-)transluminale Implantation von gecoverten Cheatham-Platinum-Stents, Gefässe von Unterarm
- 39.B6.71 ↔ (Perkutan-)transluminale Implantation von gecoverten Cheatham-Platinum-Stents, Aorta
- 39.B6.74 ↔ (Perkutan-)transluminale Implantation von gecoverten Cheatham-Platinum-Stents, Aortenisthmus
- 39.B6.81 ↔ (Perkutan-)transluminale Implantation von gecoverten Cheatham-Platinum-Stents, andere thorakale Gefässe
- 39.B6.C1 ↔ (Perkutan-)transluminale Implantation von gecoverten Cheatham-Platinum-Stents, andere abdominale und pelvine Arterien
- 39.B6.C3 ↔ (Perkutan-)transluminale Implantation von gecoverten Cheatham-Platinum-Stents, A. iliaca
- 39.B6.D1 ↔ (Perkutan-)transluminale Implantation von gecoverten Cheatham-Platinum-Stents, viszerale Gefässe
- 39.B6.G1 ↔ (Perkutan-)transluminale Implantation von gecoverten Cheatham-Platinum-Stents, Arterien vom Oberschenkel
- 39.B6.H1 ↔ (Perkutan-)transluminale Implantation von gecoverten Cheatham-Platinum-Stents, Gefässe vom Unterschenkel
- 39.B6.J7 ↔ (Perkutan-)transluminale Implantation von gecoverten Cheatham-Platinum-Stents, V. cava
- 39.B6.JB ↔ (Perkutan-)transluminale Implantation von gecoverten Cheatham-Platinum-Stents, andere abdominale und pelvine Venen
- 39.B6.JF ↔ (Perkutan-)transluminale Implantation von gecoverten Cheatham-Platinum-Stents, Venen vom Oberschenkel
- 39.B6.JI ↔ (Perkutan-)transluminale Implantation von gecoverten Cheatham-Platinum-Stents, V. portae
- 39.B6.L1 ↔ (Perkutan-)transluminale Implantation von gecoverten Cheatham-Platinum-Stents, spinale Gefässe
- 39.B7.09 ↔ (Perkutan-)transluminale Implantation von ungecoverten grosslumige Stents, sonstige
- 39.B7.11 ↔ (Perkutan-)transluminale Implantation von ungecoverten grosslumige Stents, intrakranielle Gefässe
- 39.B7.22 ↔ (Perkutan-)transluminale Implantation von ungecoverten grosslumige Stents, A. carotis n.n.bez.
- 39.B7.23 ↔ (Perkutan-)transluminale Implantation von ungecoverten grosslumige Stents, A. carotis communis
- 39.B7.25 ↔ (Perkutan-)transluminale Implantation von ungecoverten grosslumige Stents, A. carotis interna extrakraniell
- 39.B7.26 ↔ (Perkutan-)transluminale Implantation von ungecoverten grosslumige Stents, A. carotis interna extrakraniell mit A. carotis communis
- 39.B7.27 ↔ (Perkutan-)transluminale Implantation von ungecoverten grosslumige Stents, A. carotis externa
- 39.B7.28 ↔ (Perkutan-)transluminale Implantation von ungecoverten grosslumige Stents, A. vertebralis extrakraniell
- 39.B7.31 ↔ (Perkutan-)transluminale Implantation von ungecoverten grosslumige Stents, Gefässe von Schulter und Oberarm
- 39.B7.51 ↔ (Perkutan-)transluminale Implantation von ungecoverten grosslumige Stents, Gefässe von Unterarm
- 39.B7.71 ↔ (Perkutan-)transluminale Implantation von ungecoverten grosslumige Stents, Aorta
- 39.B7.74 ↔ (Perkutan-)transluminale Implantation von ungecoverten grosslumige Stents, Aortenisthmus
- 39.B7.81 ↔ (Perkutan-)transluminale Implantation von ungecoverten grosslumige Stents, andere thorakale Gefässe
- 39.B7.A4 ↔ (Perkutan-)transluminale Implantation von ungecoverten grosslumige Stents, A. pulmonalis
- 39.B7.C1 ↔ (Perkutan-)transluminale Implantation von ungecoverten grosslumige Stents, andere abdominale und pelvine Arterien
- 39.B7.C3 ↔ (Perkutan-)transluminale Implantation von ungecoverten grosslumige Stents, A. iliaca
- 39.B7.D1 ↔ (Perkutan-)transluminale Implantation von ungecoverten grosslumige Stents, viszerale Gefässe
- 39.B7.G1 ↔ (Perkutan-)transluminale Implantation von ungecoverten grosslumige Stents, Arterien vom Oberschenkel

39.B7.H1 ↔	(Perkutan-)transluminale Implantation von ungecoverten grosslumige Stents, Gefässe vom Unterschenkel	39.B8.JB ↔	(Perkutan-)transluminale Implantation von gecoverten grosslumige Stents, andere abdominale und pelvine Venen
39.B7.J3 ↔	(Perkutan-)transluminale Implantation von ungecoverten grosslumige Stents, V. pulmonalis	39.B8.JF ↔	(Perkutan-)transluminale Implantation von gecoverten grosslumige Stents, Venen vom Oberschenkel
39.B7.J7 ↔	(Perkutan-)transluminale Implantation von ungecoverten grosslumige Stents, V. cava	39.B8.JI ↔	(Perkutan-)transluminale Implantation von gecoverten grosslumige Stents, V. portae
39.B7.JB ↔	(Perkutan-)transluminale Implantation von ungecoverten grosslumige Stents, andere abdominale und pelvine Venen	39.B8.L1 ↔	(Perkutan-)transluminale Implantation von gecoverten grosslumige Stents, spinale Gefässe
39.B7.JF ↔	(Perkutan-)transluminale Implantation von ungecoverten grosslumige Stents, Venen vom Oberschenkel	39.BA.09 ↔	(Perkutan-)transluminale Implantation von ungecoverten Wachstumsstents, sonstige
39.B7.JI ↔	(Perkutan-)transluminale Implantation von ungecoverten grosslumige Stents, V. portae	39.BA.A4 ↔	(Perkutan-)transluminale Implantation von ungecoverten Wachstumsstents, A. pulmonalis
39.B7.L1 ↔	(Perkutan-)transluminale Implantation von ungecoverten grosslumige Stents, spinale Gefässe	39.BA.J3 ↔	(Perkutan-)transluminale Implantation von ungecoverten Wachstumsstents, V. pulmonalis
39.B8.09 ↔	(Perkutan-)transluminale Implantation von gecoverten grosslumige Stents, sonstige	39.BB.09 ↔	(Perkutan-)transluminale Implantation von gecoverten Wachstumsstents, sonstige
39.B8.11 ↔	(Perkutan-)transluminale Implantation von gecoverten grosslumige Stents, intrakranielle Gefässe	39.BB.A4 ↔	(Perkutan-)transluminale Implantation von gecoverten Wachstumsstents, A. pulmonalis
39.B8.22 ↔	(Perkutan-)transluminale Implantation von gecoverten grosslumige Stents, A. carotis n.n.bez.	39.BB.J3 ↔	(Perkutan-)transluminale Implantation von gecoverten Wachstumsstents, V. pulmonalis
39.B8.23 ↔	(Perkutan-)transluminale Implantation von gecoverten grosslumige Stents, A. carotis communis	39.BE ↔	(Perkutan-)transluminale Implantation eines selbstexpandierenden Bifurkationsstents, intrakraniell
39.B8.25 ↔	(Perkutan-)transluminale Implantation von gecoverten grosslumige Stents, A. carotis interna extrakraniell	39.BF.09 ↔	(Perkutan-)transluminale Implantation von selbstexpandierenden Mikrostenstents, sonstige
39.B8.26 ↔	(Perkutan-)transluminale Implantation von gecoverten grosslumige Stents, A. carotis interna extrakraniell mit A. carotis communis	39.BF.11 ↔	(Perkutan-)transluminale Implantation von selbstexpandierenden Mikrostenstents, intrakranielle Gefässe
39.B8.27 ↔	(Perkutan-)transluminale Implantation von gecoverten grosslumige Stents, A. carotis externa	39.BF.51 ↔	(Perkutan-)transluminale Implantation von selbstexpandierenden Mikrostenstents, Gefässe vom Unterarm
39.B8.28 ↔	(Perkutan-)transluminale Implantation von gecoverten grosslumige Stents, A. vertebralis extrakraniell	39.BF.H1 ↔	(Perkutan-)transluminale Implantation von selbstexpandierenden Mikrostenstents, Gefässe vom Unterschenkel
39.B8.31 ↔	(Perkutan-)transluminale Implantation von gecoverten grosslumige Stents, Gefässe von Schulter und Oberarm	39.BG.09 ↔	(Perkutan-)transluminale Implantation von aus Einzeldrähten verwobenen Nitinolstents, sonstige
39.B8.51 ↔	(Perkutan-)transluminale Implantation von gecoverten grosslumige Stents, Gefässe von Unterarm	39.BG.31 ↔	(Perkutan-)transluminale Implantation von aus Einzeldrähten verwobenen Nitinolstents, Gefässe von Schulter und Oberarm
39.B8.71 ↔	(Perkutan-)transluminale Implantation von gecoverten grosslumige Stents, Aorta	39.BG.81 ↔	(Perkutan-)transluminale Implantation von aus Einzeldrähten verwobenen Nitinolstents, andere thorakale Gefässe
39.B8.74 ↔	(Perkutan-)transluminale Implantation von gecoverten grosslumige Stents, Aortenisthmus	39.BG.C1 ↔	(Perkutan-)transluminale Implantation von aus Einzeldrähten verwobenen Nitinolstents, andere abdominale und pelvine Arterien
39.B8.81 ↔	(Perkutan-)transluminale Implantation von gecoverten grosslumige Stents, andere thorakale Gefässe	39.BG.C3 ↔	(Perkutan-)transluminale Implantation von aus Einzeldrähten verwobenen Nitinolstents, A. iliaca
39.B8.A4 ↔	(Perkutan-)transluminale Implantation von gecoverten grosslumige Stents, A. pulmonalis	39.BG.G1 ↔	(Perkutan-)transluminale Implantation von aus Einzeldrähten verwobenen Nitinolstents, Arterien vom Oberschenkel
39.B8.C1 ↔	(Perkutan-)transluminale Implantation von gecoverten grosslumige Stents, andere abdominale und pelvine Arterien	39.BG.H1 ↔	(Perkutan-)transluminale Implantation von aus Einzeldrähten verwobenen Nitinolstents, Gefässe vom Unterschenkel
39.B8.C3 ↔	(Perkutan-)transluminale Implantation von gecoverten grosslumige Stents, A. iliaca	39.BH.09 ↔	(Perkutan-)transluminale Implantation von Stents zur Strömungslaminierung bei Aneurysmen, sonstige
39.B8.D1 ↔	(Perkutan-)transluminale Implantation von gecoverten grosslumige Stents, viszerale Gefässe	39.BH.11 ↔	(Perkutan-)transluminale Implantation von Stents zur Strömungslaminierung bei Aneurysmen, intrakranielle Gefässe
39.B8.G1 ↔	(Perkutan-)transluminale Implantation von gecoverten grosslumige Stents, Arterien vom Oberschenkel	39.BH.22 ↔	(Perkutan-)transluminale Implantation von Stents zur Strömungslaminierung bei Aneurysmen, A. carotis n.n.bez.
39.B8.H1 ↔	(Perkutan-)transluminale Implantation von gecoverten grosslumige Stents, Gefässe vom Unterschenkel	39.BH.23 ↔	(Perkutan-)transluminale Implantation von Stents zur Strömungslaminierung bei Aneurysmen, A. carotis communis
39.B8.J3 ↔	(Perkutan-)transluminale Implantation von gecoverten grosslumige Stents, V. pulmonalis	39.BH.25 ↔	(Perkutan-)transluminale Implantation von Stents zur Strömungslaminierung bei Aneurysmen, A. carotis interna extrakraniell
39.B8.J7 ↔	(Perkutan-)transluminale Implantation von gecoverten grosslumige Stents, V. cava		

39.BH.26 ↔	(Perkutan-)transluminale Implantation von Stents zur Strömungslaminierung bei Aneurysmen, A. carotis interna extrakraniell mit A. carotis communis	77.41.99 ↔	Knochenbiopsie von Skapula, Klavikula, Rippen und Sternum, sonstige
39.BH.27 ↔	(Perkutan-)transluminale Implantation von Stents zur Strömungslaminierung bei Aneurysmen, A. carotis externa	77.42.20 ↔	Knochenbiopsie am Humerus, Offene Knochenbiopsie
39.BH.28 ↔	(Perkutan-)transluminale Implantation von Stents zur Strömungslaminierung bei Aneurysmen, A. vertebralis extrakraniell	77.42.99 ↔	Knochenbiopsie am Humerus, sonstige
39.BH.31 ↔	(Perkutan-)transluminale Implantation von Stents zur Strömungslaminierung bei Aneurysmen, Gefäße von Schulter und Oberarm	77.43.20 ↔	Knochenbiopsie an Radius und Ulna, Offene Knochenbiopsie
39.BH.51 ↔	(Perkutan-)transluminale Implantation von Stents zur Strömungslaminierung bei Aneurysmen, Gefäße von Unterarm	77.43.99 ↔	Knochenbiopsie an Radius und Ulna, sonstige
39.BH.71 ↔	(Perkutan-)transluminale Implantation von Stents zur Strömungslaminierung bei Aneurysmen, Aorta	77.44.20 ↔	Knochenbiopsie an Karpalia und Metakarpalia, Offene Knochenbiopsie
39.BH.74 ↔	(Perkutan-)transluminale Implantation von Stents zur Strömungslaminierung bei Aneurysmen, Aortenisthmus	77.44.99 ↔	Knochenbiopsie an Karpalia und Metakarpalia, sonstige
39.BH.81 ↔	(Perkutan-)transluminale Implantation von Stents zur Strömungslaminierung bei Aneurysmen, andere thorakale Gefäße	77.45.20 ↔	Knochenbiopsie am Femur, Offene Knochenbiopsie
39.BH.C1 ↔	(Perkutan-)transluminale Implantation von Stents zur Strömungslaminierung bei Aneurysmen, andere abdominale und pelvine Arterien	77.45.99 ↔	Knochenbiopsie am Femur, sonstige
39.BH.C3 ↔	(Perkutan-)transluminale Implantation von Stents zur Strömungslaminierung bei Aneurysmen, A. iliaca	77.46.20 ↔	Knochenbiopsie an der Patella, Offene Knochenbiopsie
39.BH.D1 ↔	(Perkutan-)transluminale Implantation von Stents zur Strömungslaminierung bei Aneurysmen, viszerale Gefäße	77.46.99 ↔	Knochenbiopsie an der Patella, sonstige
39.BH.G1 ↔	(Perkutan-)transluminale Implantation von Stents zur Strömungslaminierung bei Aneurysmen, Arterien vom Oberschenkel	77.47.20 ↔	Knochenbiopsie an Tibia und Fibula, Offene Knochenbiopsie
39.BH.H1 ↔	(Perkutan-)transluminale Implantation von Stents zur Strömungslaminierung bei Aneurysmen, Gefäße vom Unterschenkel	77.47.99 ↔	Knochenbiopsie an Tibia und Fibula, sonstige
39.BH.J7 ↔	(Perkutan-)transluminale Implantation von Stents zur Strömungslaminierung bei Aneurysmen, V. cava	77.48.20 ↔	Knochenbiopsie an Tarsalia und Metatarsalia, Offene Knochenbiopsie
39.BH.JB ↔	(Perkutan-)transluminale Implantation von Stents zur Strömungslaminierung bei Aneurysmen, andere abdominale und pelvine Venen	77.48.99 ↔	Knochenbiopsie an Tarsalia und Metatarsalia, sonstige
39.BH.JF ↔	(Perkutan-)transluminale Implantation von Stents zur Strömungslaminierung bei Aneurysmen, Venen vom Oberschenkel	77.49.41 ↔	Knochenbiopsie an anderen näher bezeichneten Knochen, ausser Gesichtsschädelknochen, Knochenbiopsie an Phalangen des Fusses, Offene Knochenbiopsie
39.BH.JI ↔	(Perkutan-)transluminale Implantation von Stents zur Strömungslaminierung bei Aneurysmen, V. portae	77.49.91 ↔	Knochenbiopsie an anderen näher bezeichneten Knochen, ausser Gesichtsschädelknochen, Offene Knochenbiopsie
39.BH.L1 ↔	(Perkutan-)transluminale Implantation von Stents zur Strömungslaminierung bei Aneurysmen, spinale Gefäße	77.49.99 ↔	Knochenbiopsie an anderen näher bezeichneten Knochen, ausser Gesichtsschädelknochen, sonstige
40.43.11 ↔	Selektive (funktionelle) Neck dissection, supraomohyoid (Region I-III)	78.91 ↔	Einsetzen eines Knochenwachstumsstimulators an Skapula, Klavikula, Rippen und Sternum
40.43.12 ↔	Selektive (funktionelle) Neck dissection, lateral (Region II-IV)	78.97 ↔	Einsetzen eines Knochenwachstumsstimulators an Tibia und Fibula
40.43.13 ↔	Selektive (funktionelle) Neck dissection, anterolateral (Region I-IV)	78.99 ↔	Einsetzen eines Knochenwachstumsstimulators an anderen näher bezeichneten Knochen, ausser Gesichtsschädelknochen
40.43.14 ↔	Selektive (funktionelle) Neck dissection, posterolateral (Region II-V)	79.19.10 ↔	Geschlossene Reposition einer Fraktur von Klavikula und Skapula mit innerer Knochenfixation
40.43.15 ↔	Selektive (funktionelle) Neck dissection, zentral (Region VI)	79.19.11 ↔	Geschlossene Reposition einer Fraktur von Rippen mit innerer Fixation
40.44 ↔	Radikale Neck dissection	79.19.12 ↔	Geschlossene Reposition einer Fraktur von Sternum mit innerer Fixation
40.45 ↔	Erweiterte radikale Neck dissection	79.39.10 ↔	Offene Reposition einer einfachen Fraktur von Klavikula und Skapula mit innerer Knochenfixation
40.49 ↔	Neck dissection, sonstige	79.39.11 ↔	Offene Reposition einer Mehrfragmentfraktur von Klavikula und Skapula mit innerer Knochenfixation
77.40.20 ↔	Knochenbiopsie, ohne Angabe der Lokalisation, Offene Knochenbiopsie	79.39.12 ↔	Offene Reposition einer einfachen Fraktur von Rippen mit innerer Fixation
77.41.20 ↔	Knochenbiopsie von Skapula, Klavikula, Rippen und Sternum, Offene Knochenbiopsie	79.39.13 ↔	Offene Reposition einer einfachen Fraktur von Sternum mit innerer Fixation
		79.39.14 ↔	Offene Reposition einer Mehrfragmentfraktur von Rippen mit innerer Fixation
		79.39.15 ↔	Offene Reposition einer Mehrfragmentfraktur von Sternum mit innerer Fixation
		7A.11.12 ↔	Knochenbiopsie an der Wirbelsäule, offen chirurgisch
		7A.13.13 ↔	Bandscheibenbiopsie, offen chirurgisch
		7A.23 ↔	Knocheninzision an der Wirbelsäule
		7A.25 ↔	Lokale Exzision von Knochenläsion oder -gewebe am Wirbel

DRG E05**Andere grosse Eingriffe am Thorax oder extrakorporelle Zirkulation**

Mindestens eine Prozedur in Tabelle E05-2

DRG E05A**Andere grosse Eingriffe am Thorax mit äusserst schweren CC oder extrakorporelle Zirkulation oder komplizierende Prozedur**

PCCL > 3 oder Prozedur in Tabelle E05-3 oder Komplizierende Prozeduren

DRG E05B**Andere grosse Eingriffe am Thorax bei bösartiger Neubildung**

Diagnose in Tabelle E05-1

DRG E05C**Andere grosse Eingriffe am Thorax****Diagnose E05-1**

C33	Bösartige Neubildung der Trachea	C76.1	Bösartige Neubildung ungenau bezeichneter Lokalisationen: Thorax
C34.0	Bösartige Neubildung: Hauptbronchus	C78.0	Sekundäre bösartige Neubildung der Lunge
C34.1	Bösartige Neubildung: Oberlappen (-Bronchus)	C78.1	Sekundäre bösartige Neubildung des Mediastinums
C34.2	Bösartige Neubildung: Mittellappen (-Bronchus)	C78.2	Sekundäre bösartige Neubildung der Pleura
C34.3	Bösartige Neubildung: Unterlappen (-Bronchus)	C78.3	Sekundäre bösartige Neubildung sonstiger und nicht näher bezeichneter Atmungsorgane
C34.8	Bösartige Neubildung: Bronchus und Lunge, mehrere Teilbereiche überlappend	D02.1	Carcinoma in situ: Trachea
C34.9	Bösartige Neubildung: Bronchus oder Lunge, nicht näher bezeichnet	D02.2	Carcinoma in situ: Bronchus und Lunge
C38.1	Bösartige Neubildung: Vorderes Mediastinum	D02.3	Carcinoma in situ: Sonstige Teile des Atmungssystems
C38.2	Bösartige Neubildung: Hinteres Mediastinum	D02.4	Carcinoma in situ: Atmungssystem, nicht näher bezeichnet
C38.3	Bösartige Neubildung: Mediastinum, Teil nicht näher bezeichnet	D38.1	Neubildung unsicheren oder unbekanntem Verhaltens: Trachea, Bronchus und Lunge
C38.4	Bösartige Neubildung: Pleura	D38.2	Neubildung unsicheren oder unbekanntem Verhaltens: Pleura
C38.8	Bösartige Neubildung: Herz, Mediastinum und Pleura, mehrere Teilbereiche überlappend	D38.3	Neubildung unsicheren oder unbekanntem Verhaltens: Mediastinum
C39.8	Bösartige Neubildung: Atmungsorgane und sonstige intrathorakale Organe, mehrere Teilbereiche überlappend	D38.4	Neubildung unsicheren oder unbekanntem Verhaltens: Thymus
C39.9	Bösartige Neubildung: Ungenau bezeichnete Lokalisationen des Atmungssystems	D38.5	Neubildung unsicheren oder unbekanntem Verhaltens: Sonstige Atmungsorgane
C45.0	Mesotheliom der Pleura	D38.6	Neubildung unsicheren oder unbekanntem Verhaltens: Atmungsorgan, nicht näher bezeichnet
C47.3	Bösartige Neubildung: Periphere Nerven des Thorax		
C49.3	Bösartige Neubildung: Bindegewebe und andere Weichteilgewebe des Thorax		

Prozedur E05-2

07.82 ↔	Sonstige totale Exzision des Thymus	32.43.21 ↔	Lobektomie an der Lunge, erweitert, offen chirurgisch, ohne bronchoplastische sowie ohne angioplastische Erweiterung
07.84 ↔	Thorakoskopische totale Exzision des Thymus	32.43.23 ↔	Lobektomie an der Lunge, erweitert, offen chirurgisch, mit angioplastischer Erweiterung
32.1X.10 ↔	Sonstige Exzision an einem Bronchus, Bifurkationsresektion	32.44.11 ↔	Bilobektomie an der Lunge, thorakoskopisch, ohne bronchoplastische sowie ohne angioplastische Erweiterung
32.1X.20 ↔	Sonstige Exzision an einem Bronchus, Revision einer Bronchusstumpfsuffizienz	32.44.13 ↔	Bilobektomie an der Lunge, thorakoskopisch, mit angioplastischer Erweiterung
32.40 ↔	Lobektomie an der Lunge, n.n.bez.	32.44.21 ↔	Bilobektomie an der Lunge, offen chirurgisch, ohne bronchoplastische sowie ohne angioplastische Erweiterung
32.41.15 ↔	Lobektomie an der Lunge, thorakoskopisch, ohne bronchoplastische sowie ohne angioplastische Erweiterung	32.44.23 ↔	Bilobektomie an der Lunge, offen chirurgisch, mit angioplastischer Erweiterung
32.41.17 ↔	Lobektomie an der Lunge, thorakoskopisch, mit angioplastischer Erweiterung	32.49 ↔	Lobektomie an der Lunge, sonstige
32.42.15 ↔	Lobektomie an der Lunge, offen chirurgisch, ohne bronchoplastische sowie ohne angioplastische Erweiterung	32.50.11 ↔	Pneumonektomie, thorakoskopisch, ohne bronchoplastische sowie ohne angioplastische Erweiterung
32.42.17 ↔	Lobektomie an der Lunge, offen chirurgisch, mit angioplastischer Erweiterung	32.50.13 ↔	Pneumonektomie, thorakoskopisch, mit angioplastischer Erweiterung
32.43.11 ↔	Lobektomie an der Lunge, erweitert, thorakoskopisch, ohne bronchoplastische sowie ohne angioplastische Erweiterung		
32.43.13 ↔	Lobektomie an der Lunge, erweitert, thorakoskopisch, mit angioplastischer Erweiterung		

32.51.15 ↔	Pneumonektomie, offen chirurgisch, ohne bronchoplastische sowie ohne angioplastische Erweiterung	34.52.14 ↔	Radikale Pleurektomie und Dekortikation der Lunge und Brustwand mit Perikard- sowie Zwerchfellresektion, thorakoskopisch
32.51.17 ↔	Pneumonektomie, offen chirurgisch, mit angioplastischer Erweiterung	34.52.15 ↔	Partielle Pleurektomie und Dekortikation, thorakoskopisch
32.52.11 ↔	Pneumonektomie, erweitert, offen chirurgisch, ohne bronchoplastische sowie ohne angioplastische Erweiterung	34.52.16 ↔	Subtotale Pleurektomie und Dekortikation, thorakoskopisch
32.52.13 ↔	Pneumonektomie, erweitert, offen chirurgisch, mit angioplastischer Erweiterung	34.52.99 ↔	Pleurektomie und Dekortikation der Lunge, thorakoskopisch, sonstige
32.59 ↔	Pneumonektomie, n.n.bez. und sonstige	34.59.10 ↔	Sonstige Exzision an der Pleura, thorakoskopische Pleurektomie
33.42 ↔	Verschluss einer Bronchusfistel	34.59.20 ↔	Sonstige Exzision an der Pleura, offene chirurgische Pleurektomie
33.43 ↔	Verschluss einer Lungenverletzung	34.73 ↔	Verschluss anderer Thoraxfisteln
34.3X.22 ↔	Resektion von Läsion oder Gewebe des Mediastinums, mit Lungenresektion oder Brustwandteilresektion	36.32 ↔	Sonstige transmyokardiale Revaskularisation
34.3X.23 ↔	Resektion von Läsion oder Gewebe des Mediastinums, mit Perikardteilresektion	36.33 ↔	Endoskopische transmyokardiale Revaskularisation
34.3X.24 ↔	Resektion von Läsion oder Gewebe des Mediastinums, mit prothetischem Gefässersatz	37.12.00 ↔	Perikardiotomie, n.n.bez.
34.3X.25 ↔	Resektion von Läsion oder Gewebe des Mediastinums, mit Lungenresektion sowie Gefässersatz	37.12.09 ↔	Perikardiotomie, sonstige
34.3X.26 ↔	Resektion von Läsion oder Gewebe des Mediastinums, mit Lungenresektion sowie Perikardteilresektion	37.12.11 ↔	Perikardiotomie, offen chirurgisch
34.3X.27 ↔	Resektion von Läsion oder Gewebe des Mediastinums, mit Perikardteilresektion sowie Gefässersatz	37.12.12 ↔	Perikardiotomie, thorakoskopisch
34.3X.28 ↔	Resektion von Läsion oder Gewebe des Mediastinums, mit Lungen- sowie Perikardteilresektion sowie Gefässersatz	37.31.00 ↔	Perikardektomie, n.n.bez.
34.3X.29 ↔	Resektion von Läsion oder Gewebe des Mediastinums, sonstige	37.31.10 ↔	Perikardektomie, partiell
34.4X.31 ↔	Resektion einer Läsion an der Brustwand, komplette Resektion des Sternums, ohne Rekonstruktion	37.31.20 ↔	Perikardektomie, total
34.4X.32 ↔	Resektion einer Läsion an der Brustwand, komplette Resektion des Sternums, mit Rekonstruktion	37.31.30 ↔	Adhäsiolyse am Perikard
34.51.00 ↔	Pleurektomie und Dekortikation der Lunge, offen chirurgisch, n.n.bez.	37.31.99 ↔	Perikardektomie, sonstige
34.51.11 ↔	Radikale Pleurektomie und Dekortikation der Lunge und Brustwand ohne Perikard- oder Zwerchfellresektion, offen chirurgisch	37.41 ↔	Implantation von prothetischem herzunterstützendem System am Herzen
34.51.12 ↔	Radikale Pleurektomie und Dekortikation der Lunge und Brustwand mit Perikardresektion, offen chirurgisch	37.6A.11 ↔	Implantation eines herzkreislaufunterstützenden Systems, mit Pumpe, ohne Gasaustauschfunktion, extrakorporal, linksventrikulär, offen chirurgisch thorakal (Thorakotomie, Minithorakotomie, Sternotomie)
34.51.13 ↔	Radikale Pleurektomie und Dekortikation der Lunge und Brustwand mit Zwerchfellresektion, offen chirurgisch	37.6A.12 ↔	Implantation eines herzkreislaufunterstützenden Systems, mit Pumpe, ohne Gasaustauschfunktion, extrakorporal, rechtsventrikulär, offen chirurgisch thorakal (Thorakotomie, Minithorakotomie, Sternotomie)
34.51.14 ↔	Radikale Pleurektomie und Dekortikation der Lunge und Brustwand mit Perikard- sowie Zwerchfellresektion, offen chirurgisch	37.6A.21 ↔	Implantation eines herzkreislaufunterstützenden Systems, mit Pumpe, ohne Gasaustauschfunktion, extrakorporal, biventrikulär, offen chirurgisch thorakal (Thorakotomie, Minithorakotomie, Sternotomie)
34.51.15 ↔	Partielle Pleurektomie und Dekortikation, offen chirurgisch	37.6A.35 ↔	Implantation eines herzkreislaufunterstützenden Systems, mit Pumpe, ohne Gasaustauschfunktion, intrakorporal, linksventrikulär, Hospital Set, offen chirurgisch thorakal (Thorakotomie, Minithorakotomie, Sternotomie)
34.51.16 ↔	Subtotale Pleurektomie und Dekortikation, offen chirurgisch	37.6A.37 ↔	Implantation eines herzkreislaufunterstützenden Systems, mit Pumpe, ohne Gasaustauschfunktion, intrakorporal, rechtsventrikulär, Hospital Set, offen chirurgisch thorakal (Thorakotomie, Minithorakotomie, Sternotomie)
34.51.99 ↔	Pleurektomie und Dekortikation der Lunge, offen chirurgisch, sonstige	37.6A.3A ↔	Implantation eines herzkreislaufunterstützenden Systems, mit Pumpe, ohne Gasaustauschfunktion, intrakorporal, biventrikulär, Hospital Set, offen chirurgisch thorakal (Thorakotomie, Minithorakotomie, Sternotomie)
34.52.00 ↔	Pleurektomie und Dekortikation der Lunge, thorakoskopisch, n.n.bez.	37.6A.51 ↔	Implantation eines herzkreislauf- und lungenunterstützenden Systems, mit Pumpe, mit CO2-removal, extrakorporal, veno-venös, perkutan
34.52.11 ↔	Radikale Pleurektomie und Dekortikation der Lunge und Brustwand ohne Perikard- oder Zwerchfellresektion, thorakoskopisch	37.6A.61 ↔	Implantation eines herzkreislauf- und lungenunterstützenden Systems, mit Pumpe, mit Oxygenator (inkl. CO2-removal), extrakorporal, veno-venös, offen chirurgisch extra-thorakal (z. B. Gefässfreilegung)
34.52.12 ↔	Radikale Pleurektomie und Dekortikation der Lunge und Brustwand mit Perikardresektion, thorakoskopisch	37.6A.62 ↔	Implantation eines herzkreislauf- und lungenunterstützenden Systems, mit Pumpe, mit Oxygenator (inkl. CO2-removal), extrakorporal, veno-venös, perkutan
34.52.13 ↔	Radikale Pleurektomie und Dekortikation der Lunge und Brustwand mit Zwerchfellresektion, thorakoskopisch		

37.6A.71 ↔	Implantation eines herzkreislauf- und lungenunterstützenden Systems, mit Pumpe, mit Oxygenator (inkl. CO2-removal), extrakorporal, veno-arteriell oder veno-venoarteriell, offen chirurgisch thorakal (Thorakotomie, Minithorakotomie, Sternotomie)	38.45.00 ↔	Resektion von thorakalen Blutgefäßen mit Ersatz, n.n.bez.
37.6A.72 ↔	Implantation eines herzkreislauf- und lungenunterstützenden Systems, mit Pumpe, mit Oxygenator (inkl. CO2-removal), extrakorporal, veno-arteriell oder veno-venoarteriell, offen chirurgisch extra-thorakal (z. B. Gefäßfreilegung)	38.45.12 ↔	Resektion der Aorta thoracica mit Ersatz
37.6A.73 ↔	Implantation eines herzkreislauf- und lungenunterstützenden Systems, mit Pumpe, mit Oxygenator (inkl. CO2-removal), extrakorporal, veno-arteriell oder veno-venoarteriell, perkutan	38.45.13 ↔	Resektion der Aorta thoracoabdominalis mit Ersatz
37.91 ↔	Offene Herzmassage	38.45.14 ↔	Resektion der thorakalen Aorta und Ersatz mit Hybridprothese
37.99.20 ↔	Operationen bei kongenitalen Anomalien des Herzens, n.n.bez.	38.45.15 ↔	Resektion der Aorta ascendens mit Ersatz
37.99.29 ↔	Operationen bei kongenitalen Anomalien des Herzens, sonstige	38.45.16 ↔	Resektion des Aortenbogens mit Ersatz
37.99.30 ↔	Ligatur eines Herzohres	38.45.17 ↔	Resektion der Aorta ascendens sowie des Aortenbogens mit Ersatz
37.99.80 ↔	Reoperation an Herz und Perikard	38.45.21 ↔	Resektion der A. pulmonalis mit Ersatz
37.9A.00 ↔	Implantation eines herzmuskelstimulierenden Systems, n.n.bez.	38.45.22 ↔	Resektion des Truncus brachiocephalicus mit Ersatz
37.9A.11 ↔	Implantation oder Wechsel eines myokardmodulierenden Systems [CCM]	38.45.29 ↔	Resektion sonstiger thorakaler Arterien mit Ersatz
37.9A.99 ↔	Implantation eines herzmuskelstimulierenden Systems, sonstige	38.45.31 ↔	Resektion der V. cava superior mit Ersatz
38.04.00 ↔	Inzision der Aorta, n.n.bez.	38.45.38 ↔	Resektion sonstiger tiefer thorakaler Venen mit Ersatz
38.04.10 ↔	Inzision von Aorta ascendens und Aortenbogen	38.45.39 ↔	Resektion thorakaler Venen mit Ersatz, sonstige
38.04.20 ↔	Inzision der Aorta descendens	38.45.99 ↔	Resektion von thorakalen Blutgefäßen mit Ersatz, sonstige
38.04.30 ↔	Inzision der Aorta abdominalis	38.47.11 ↔	Resektion der V. cava inferior mit Ersatz
38.04.40 ↔	Inzision von künstlich angelegter Aorta	38.47.12 ↔	Resektion der V. iliaca mit Ersatz
38.04.99 ↔	Inzision der Aorta, sonstige	38.47.19 ↔	Resektion von tiefen abdominalen Venen mit Ersatz, sonstige
38.07.21 ↔	Inzision von künstlich angelegten abdominalen Venen	38.47.99 ↔	Resektion von abdominalen Venen mit Ersatz, sonstige
38.07.99 ↔	Inzision von abdominalen Venen, sonstige	38.64.00 ↔	Sonstige Exzision der Aorta, n.n.bez.
38.15.10 ↔	Enderteriektomie der A. subclavia	38.64.10 ↔	Sonstige Exzision der thorakalen Aorta
38.15.20 ↔	Enderteriektomie des Truncus brachiocephalicus	38.64.20 ↔	Sonstige Exzision der Aorta abdominalis
38.15.30 ↔	Enderteriektomie der A. pulmonalis	38.64.99 ↔	Sonstige Exzision der Aorta, sonstige
38.15.40 ↔	Enderteriektomie der V. pulmonalis	38.65.21 ↔	Sonstige Exzision der V. cava superior
38.15.50 ↔	Enderteriektomie von anderen künstlich angelegten thorakalen Gefäßen	38.65.22 ↔	Sonstige Exzision von sonstigen tiefen thorakalen Venen
38.15.99 ↔	Enderteriektomie der anderen thorakalen Gefäße, sonstige	38.84.00 ↔	Sonstiger chirurgischer Verschluss der Aorta, n.n.bez.
38.34.10 ↔	Resektion der Aorta ascendens und des Aortenbogens mit Anastomose	38.84.09 ↔	Sonstiger chirurgischer Verschluss der Aorta, sonstige
38.34.20 ↔	Resektion der Aorta descendens mit Anastomose	38.84.10 ↔	Sonstiger chirurgischer Verschluss der thorakalen Aorta
38.34.30 ↔	Resektion der Aorta abdominalis mit Anastomose	38.84.20 ↔	Sonstiger chirurgischer Verschluss der Aorta abdominalis
38.34.99 ↔	Resektion der Aorta mit Anastomose, sonstige	38.85.11 ↔	Sonstiger chirurgischer Verschluss der A. subclavia
38.35.00 ↔	Resektion von thorakalen Gefäßen mit Anastomose, n.n.bez.	38.85.12 ↔	Sonstiger chirurgischer Verschluss der A. pulmonalis
38.35.10 ↔	Resektion von thorakalen Arterien mit Anastomose, n.n.bez.	38.85.13 ↔	Sonstiger chirurgischer Verschluss des Truncus brachiocephalicus
38.35.11 ↔	Resektion der A. subclavia mit Anastomose	38.85.21 ↔	Sonstiger chirurgischer Verschluss der V. cava superior
38.35.12 ↔	Resektion des Truncus brachiocephalicus mit Anastomose	38.85.22 ↔	Sonstiger chirurgischer Verschluss der V. pulmonalis
38.35.13 ↔	Resektion der A. pulmonalis mit Anastomose	38.85.23 ↔	Sonstiger chirurgischer Verschluss der V. subclavia
38.35.19 ↔	Resektion von thorakalen Arterien mit Anastomose, sonstige	39.21.00 ↔	Anastomose von der V. cava zur A. pulmonalis, n.n.bez.
38.35.20 ↔	Resektion von thorakalen Venen mit Anastomose, n.n.bez.	39.21.10 ↔	Glenn-Operation an einem funktionell/morphologisch univentrikulären Herzen
38.35.21 ↔	Resektion der V. pulmonalis mit Anastomose	39.21.99 ↔	Anastomose von der V. cava zur A. pulmonalis, sonstige
38.35.22 ↔	Resektion der V. subclavia mit Anastomose	39.31.60 ↔	Naht der Aorta, n.n.bez.
38.35.23 ↔	Resektion der V. cava superior mit Anastomose	39.31.61 ↔	Naht der thorakalen Aorta
38.35.28 ↔	Resektion von sonstigen tiefen thorakalen Venen mit Anastomose	39.31.62 ↔	Naht der abdominalen Aorta
38.35.29 ↔	Resektion von thorakalen Venen mit Anastomose, sonstige	39.31.69 ↔	Naht der Aorta, sonstige
38.35.99 ↔	Resektion von thorakalen Gefäßen mit Anastomose, sonstige	39.31.71 ↔	Naht der A. pulmonalis
		39.31.72 ↔	Naht des Truncus brachiocephalicus
		39.31.73 ↔	Naht der A. subclavia
		39.52.20 ↔	Sonstige Korrektur eines Aneurysmas der Aorta, n.n.bez.
		39.52.21 ↔	Sonstige offen chirurgische Korrektur eines Aneurysmas der Aorta ascendens, des Aortenbogens und der thorakalen Aorta
		39.52.22 ↔	Sonstige offen chirurgische Korrektur eines Aneurysmas der Aorta abdominalis
		39.52.29 ↔	Sonstige Korrektur eines Aneurysmas der Aorta, sonstige
		39.61.00 ↔	Extrakorporelle Zirkulation [ECC], n.n.bez.

39.61.10 ↔ Konventionelle extrakorporelle Zirkulation [ECC] unter Normothermie (mehr als 35 °C)	39.61.23 ↔ Minimalisierte extrakorporelle Zirkulation [ECC] unter moderater Hypothermie (26 bis unter 32 °C)
39.61.11 ↔ Konventionelle extrakorporelle Zirkulation [ECC] unter milder Hypothermie (32 - 35 °C)	39.61.24 ↔ Minimalisierte extrakorporelle Zirkulation [ECC] unter tiefer Hypothermie (20 bis unter 26 °C)
39.61.12 ↔ Konventionelle extrakorporelle Zirkulation [ECC] unter moderater Hypothermie (26 bis unter 32 °C)	39.61.25 ↔ Minimalisierte extrakorporelle Zirkulation [ECC] unter profunder Hypothermie (unter 20 °C)
39.61.13 ↔ Konventionelle extrakorporelle Zirkulation [ECC] unter tiefer Hypothermie (20 bis unter 26 °C)	39.61.26 ↔ Minimalisierte extrakorporelle Zirkulation [ECC] unter Hypothermie, unbekannte Temperatur
39.61.14 ↔ Konventionelle extrakorporelle Zirkulation [ECC] unter profunder Hypothermie (unter 20 °C)	39.61.99 ↔ Extrakorporelle Zirkulation [ECC], sonstige
39.61.15 ↔ Konventionelle extrakorporelle Zirkulation [ECC] unter Hypothermie, unbekannte Temperatur	39.66 ↔ Perkutaner kardiopulmonaler Bypass
39.61.21 ↔ Minimalisierte extrakorporelle Zirkulation [ECC] unter Normothermie (mehr als 35 °C)	39.99.21 ↔ Operationen bei kongenitaler Anomalie des Aortenisthmus (Stenose) oder bei unterbrochenem Aortenbogen
39.61.22 ↔ Minimalisierte extrakorporelle Zirkulation [ECC] unter milder Hypothermie (32 - 35 °C)	

Prozedur E05-3

39.61.00 ↔ Extrakorporelle Zirkulation [ECC], n.n.bez.	39.61.22 ↔ Minimalisierte extrakorporelle Zirkulation [ECC] unter milder Hypothermie (32 - 35 °C)
39.61.10 ↔ Konventionelle extrakorporelle Zirkulation [ECC] unter Normothermie (mehr als 35 °C)	39.61.23 ↔ Minimalisierte extrakorporelle Zirkulation [ECC] unter moderater Hypothermie (26 bis unter 32 °C)
39.61.11 ↔ Konventionelle extrakorporelle Zirkulation [ECC] unter milder Hypothermie (32 - 35 °C)	39.61.24 ↔ Minimalisierte extrakorporelle Zirkulation [ECC] unter tiefer Hypothermie (20 bis unter 26 °C)
39.61.12 ↔ Konventionelle extrakorporelle Zirkulation [ECC] unter moderater Hypothermie (26 bis unter 32 °C)	39.61.25 ↔ Minimalisierte extrakorporelle Zirkulation [ECC] unter profunder Hypothermie (unter 20 °C)
39.61.13 ↔ Konventionelle extrakorporelle Zirkulation [ECC] unter tiefer Hypothermie (20 bis unter 26 °C)	39.61.26 ↔ Minimalisierte extrakorporelle Zirkulation [ECC] unter Hypothermie, unbekannte Temperatur
39.61.14 ↔ Konventionelle extrakorporelle Zirkulation [ECC] unter profunder Hypothermie (unter 20 °C)	39.61.99 ↔ Extrakorporelle Zirkulation [ECC], sonstige
39.61.15 ↔ Konventionelle extrakorporelle Zirkulation [ECC] unter Hypothermie, unbekannte Temperatur	39.66 ↔ Perkutaner kardiopulmonaler Bypass
39.61.21 ↔ Minimalisierte extrakorporelle Zirkulation [ECC] unter Normothermie (mehr als 35 °C)	

ADRG E06**Andere Lungenresektionen, Biopsie an Thoraxorganen und Eingriffe an der Thoraxwand**

Mindestens eine Prozedur in Tabelle E06-1

DRG E06A**Andere Lungenresektionen, Biopsie an Thoraxorganen und Eingriffe an der Thoraxwand mit äusserst schweren CC oder chirurgischer Lungenvolumenreduktion**

PCCL > 3 oder Prozedur in Tabelle E06-2

DRG E06B**Andere Lungenresektionen, Biopsie an Thoraxorganen und Eingriffe an der Thoraxwand, Alter < 16 Jahre**

Alter < 16 Jahre

DRG E06C**Andere Lungenresektionen, Biopsie an Thoraxorganen und Eingriffe an der Thoraxwand, Alter > 15 Jahre****Prozedur E06-1**

07.16.11 ↔ Offene Biopsie am Thymus	31.73 ↔ Verschluss einer anderen trachealen Fistel
07.80 ↔ Thymektomie, n.n.bez.	32.09.00 ↔ Sonstige lokale Exzision oder Destruktion von Läsion oder Gewebe an einem Bronchus, n.n.bez.
07.81 ↔ Sonstige partielle Exzision am Thymus	32.09.10 ↔ Sonstige lokale Exzision oder Destruktion von Läsion oder Gewebe an einem Bronchus, durch Thorakotomie
07.83 ↔ Thorakoskopische partielle Exzision am Thymus	32.09.20 ↔ Sonstige lokale Exzision oder Destruktion von Läsion oder Gewebe an einem Bronchus, durch Thorakoskopie
07.91 ↔ Exploration im Gebiet des Thymus	32.09.99 ↔ Sonstige lokale Exzision oder Destruktion von Läsion oder Gewebe an einem Bronchus, sonstige
07.92 ↔ Sonstige Inzision am Thymus	32.21 ↔ Plikatur einer Emphyseblase
07.93 ↔ Plastische Rekonstruktion am Thymus	
07.95 ↔ Thorakoskopische Inzision am Thymus	
07.98 ↔ Sonstige und nicht näher bezeichnete thorakoskopische Operationen am Thymus	
07.99 ↔ Sonstige und nicht näher bezeichnete Operationen am Thymus	

32.22 ↔	Chirurgische Lungenvolumenreduktion	37.25.20 ↔	Transvasale Biopsie des Endokards, Myokards und Endomyokards
32.2A.09 ↔	Lokale Exzision und Destruktion von Läsion oder Gewebe an der Lunge, sonstige	37.25.30 ↔	Herzbiopsie, offen
32.2A.11 ↔	Lokale Exzision und Destruktion von Läsion oder Gewebe an der Lunge, offen chirurgisch	37.40 ↔	Plastische Rekonstruktion von Herz und Perikard, n.n.bez.
32.2A.12 ↔	Lokale Exzision und Destruktion von Läsion oder Gewebe an der Lunge, thorakoskopisch	37.42.11 ↔	Naht des Perikards (nach Verletzung)
32.31.11 ↔	Anatomische Segmentresektion der Lunge, thorakoskopisch, ohne bronchoplastische sowie ohne angioplastische Erweiterung	37.42.21 ↔	Naht des Myokards (nach Verletzung)
32.31.12 ↔	Anatomische Segmentresektion der Lunge, thorakoskopisch, mit bronchoplastischer Erweiterung	40.21.10 ↔	Exzision und Destruktion einzelner Lymphknoten und Lymphgefäße, zervikal, ohne Markierung
32.31.13 ↔	Anatomische Segmentresektion der Lunge, thorakoskopisch, mit angioplastischer Erweiterung	40.21.99 ↔	Exzision und Destruktion einzelner tiefer zervikaler Lymphknoten, sonstige
32.31.14 ↔	Anatomische Segmentresektion der Lunge, thorakoskopisch, mit bronchoplastischer sowie mit angioplastischer Erweiterung	40.22.11 ↔	Exzision und Destruktion einzelner mamma- interna Lymphknoten, ohne Markierung, thorakoskopisch
32.32.11 ↔	Anatomische Segmentresektion der Lunge, offen chirurgisch, ohne bronchoplastische sowie ohne angioplastische Erweiterung	40.22.21 ↔	Exzision und Destruktion einzelner mamma- interna Lymphknoten, ohne Markierung, offen chirurgisch
32.32.12 ↔	Anatomische Segmentresektion der Lunge, offen chirurgisch, mit bronchoplastischer Erweiterung	40.22.99 ↔	Exzision und Destruktion einzelner mamma- interna Lymphknoten, sonstige
32.32.13 ↔	Anatomische Segmentresektion der Lunge, offen chirurgisch, mit angioplastischer Erweiterung	40.23.10 ↔	Exzision und Destruktion einzelner axillärer Lymphknoten, ohne Markierung
32.32.14 ↔	Anatomische Segmentresektion der Lunge, offen chirurgisch, mit bronchoplastischer sowie mit angioplastischer Erweiterung	40.23.99 ↔	Exzision und Destruktion einzelner axillärer Lymphknoten, sonstige
32.39 ↔	Sonstige und nicht näher bezeichnete anatomische Segmentresektion der Lunge	40.24.10 ↔	Exzision und Destruktion einzelner inguinaler Lymphknoten, ohne Markierung, offen chirurgisch
33.20 ↔	Thorakoskopische Lungenbiopsie	40.24.21 ↔	Exzision und Destruktion einzelner inguinaler Lymphknoten, ohne Markierung, laparoskopisch
33.25 ↔	Offene Bronchusbiopsie	40.24.99 ↔	Exzision und Destruktion einzelner inguinaler Lymphknoten, sonstige
33.28 ↔	Offene Lungenbiopsie	40.29.09 ↔	Einfache Exzision und Destruktion einer anderen lymphatischen Struktur, sonstige
33.34.10 ↔	Thorakoplastik, partiell	40.29.13 ↔	Exzision und Destruktion einzelner mediastinaler Lymphknoten, ohne Markierung, offen chirurgisch
33.34.20 ↔	Thorakoplastik, komplett	40.29.15 ↔	Exzision und Destruktion einzelner mediastinaler Lymphknoten, ohne Markierung, thorakoskopisch
33.34.99 ↔	Thorakoplastik, sonstige	40.29.19 ↔	Exzision und Destruktion einzelner mediastinaler Lymphknoten, sonstige
33.39 ↔	Chirurgischer Lungenkollaps, sonstige	40.29.21 ↔	Exzision und Destruktion einzelner paraaortaler Lymphknoten, ohne Markierung, offen chirurgisch
33.41 ↔	Naht eines Bronchusrisses	40.29.22 ↔	Exzision und Destruktion einzelner paraaortaler Lymphknoten, ohne Markierung, laparoskopisch
33.92 ↔	Ligatur eines Bronchus	40.29.23 ↔	Exzision und Destruktion einzelner paraaortaler Lymphknoten, ohne Markierung, laparoskopisch
34.02 ↔	Probethorakotomie	40.29.31 ↔	Exzision und Destruktion einzelner iliakaler Lymphknoten, ohne Markierung, offen chirurgisch
34.27.20 ↔	Offene Biopsie am Zwerchfell	40.29.33 ↔	Exzision und Destruktion einzelner iliakaler Lymphknoten, ohne Markierung, laparoskopisch
34.3X.10 ↔	Exzision von Läsion oder Gewebe des Mediastinums	40.29.70 ↔	Exzision und Destruktion eines Lymphangioms oder Hygroma cysticum
34.3X.21 ↔	Resektion von Läsion oder Gewebe des Mediastinums, ohne Resektion an mediastinalen Organen	40.29.81 ↔	Exzision und Destruktion mehrerer abdominaler Lymphknotenstationen (mit Leberbiopsie), offen chirurgisch [Staging-Laparotomie]
34.3X.30 ↔	Destruktion von Läsion oder Gewebe des Mediastinums	40.29.82 ↔	Exzision und Destruktion mehrerer abdominaler Lymphknotenstationen (mit Leberbiopsie), laparoskopisch [Staging-Laparoskopie]
34.3X.99 ↔	Exzision oder Destruktion von Läsion oder Gewebe des Mediastinums, sonstige	40.29.89 ↔	Exzision und Destruktion mehrerer abdominaler Lymphknotenstationen (mit Leberbiopsie), sonstige
34.4X.10 ↔	Exzision einer Läsion an der Brustwand	40.51.10 ↔	Radikale Exzision von axillären Lymphknoten als selbstständiger Eingriff
34.4X.21 ↔	Teilresektion einer Läsion an der Brustwand, ohne Rekonstruktion	40.51.11 ↔	Radikale Exzision von axillären Lymphknoten im Rahmen eines anderen Eingriffs
34.4X.22 ↔	Teilresektion einer Läsion an der Brustwand, mit Rekonstruktion	40.51.99 ↔	Radikale Exzision von axillären Lymphknoten, sonstige
34.71 ↔	Naht einer Brustwandverletzung	40.52.10 ↔	Radikale Exzision von retroperitonealen (paraaortal, parakaval) und pelvinen Lymphknoten als selbstständiger Eingriff
34.72 ↔	Verschluss einer Thorakostomie	40.52.11 ↔	Radikale Exzision von retroperitonealen (paraaortal, parakaval) und pelvinen Lymphknoten im Rahmen eines anderen Eingriffs
34.74 ↔	Korrektur einer Brustwanddeformität	40.52.99 ↔	Radikale Exzision von periaortalen Lymphknoten, sonstige
34.75 ↔	Sekundärer Verschluss einer Thorakotomie und Sternotomie	40.53.10 ↔	Radikale Exzision von iliakalen Lymphknoten als selbstständiger Eingriff
34.76 ↔	Plastische Rekonstruktion zur Stabilisierung der Brustwand, offen chirurgisch		
34.77 ↔	Knochen transplantation und Knochen transposition an der Brustwand		
34.79 ↔	Plastische Rekonstruktion an der Brustwand, sonstige		
34.81 ↔	Exzision von Läsion oder Gewebe am Zwerchfell		
34.82 ↔	Naht eines Zwerchfellrisses		
34.83 ↔	Verschluss einer Zwerchfellfistel		
34.84 ↔	Sonstige plastische Rekonstruktion am Zwerchfell		
37.24.20 ↔	Offene Perikardbiopsie		

40.53.11 ↔ Radikale Exzision von iliakalen Lymphknoten im Rahmen eines anderen Eingriffs	40.59.21 ↔ Radikale Exzision mediastinaler Lymphknoten im Rahmen eines anderen Eingriffs
40.53.99 ↔ Radikale Exzision von iliakalen Lymphknoten, sonstige	40.59.22 ↔ Radikale Exzision peribronchialer Lymphknoten im Rahmen eines anderen Eingriffs
40.59.11 ↔ Radikale Exzision mediastinaler Lymphknoten als selbstständiger Eingriff	40.59.29 ↔ Radikale Exzision anderer Lymphknoten im Rahmen eines anderen Eingriffs, sonstige
40.59.12 ↔ Radikale Exzision peribronchialer Lymphknoten als selbstständiger Eingriff	42.83 ↔ Verschluss einer Ösophagostomie
40.59.19 ↔ Radikale Exzision anderer Lymphknoten als selbstständiger Eingriff, sonstige	53.82 ↔ Operation einer parasternalen Hernie

Prozedur E06-2

32.22 ↔ Chirurgische Lungenvolumenreduktion

ADRG E07

Eingriffe bei Schlafapnoesyndrom

Hauptdiagnose in Tabelle E07-1 und Prozedur in Tabelle E07-2

DRG E07Z

Eingriffe bei Schlafapnoesyndrom

Diagnose E07-1

E66.20	Übermäßige Adipositas mit alveolärer Hypoventilation: Adipositas Grad I (WHO) bei Patienten von 18 Jahren und älter	E66.27	Übermäßige Adipositas mit alveolärer Hypoventilation: Adipositas Grad III (WHO) bei Patienten von 18 Jahren und älter, Body-Mass-Index [BMI] von 50 bis unter 60
E66.21	Übermäßige Adipositas mit alveolärer Hypoventilation: Adipositas Grad II (WHO) bei Patienten von 18 Jahren und älter	E66.28	Übermäßige Adipositas mit alveolärer Hypoventilation: Adipositas Grad III (WHO) bei Patienten von 18 Jahren und älter, Body-Mass-Index [BMI] von 60 und mehr
E66.24	Übermäßige Adipositas mit alveolärer Hypoventilation: Adipositas bei Kindern und Jugendlichen von 3 Jahren bis unter 18 Jahren	E66.29	Übermäßige Adipositas mit alveolärer Hypoventilation: Grad oder Ausmaß der Adipositas nicht näher bezeichnet
E66.25	Übermäßige Adipositas mit alveolärer Hypoventilation: Extreme Adipositas bei Kindern und Jugendlichen von 3 Jahren bis unter 18 Jahren	G47.30	Zentrales Schlafapnoe-Syndrom
E66.26	Übermäßige Adipositas mit alveolärer Hypoventilation: Adipositas Grad III (WHO) bei Patienten von 18 Jahren und älter, Body-Mass-Index [BMI] von 40 bis unter 50	G47.31	Obstruktives Schlafapnoe-Syndrom
		G47.32	Schlafbezogenes Hypoventilations-Syndrom
		G47.38	Sonstige Schlafapnoe
		G47.39	Schlafapnoe, nicht näher bezeichnet

Prozedur E07-2

21.5 ↔ Submuköse Resektion des Nasenseptums	21.86.99 ↔ Rhinoplastik der Nasenweichteile, sonstige
21.61 ↔ Konchektomie durch Kauterisation oder Kryochirurgie	21.87 ↔ Sonstige Rhinoplastik
21.69.00 ↔ Sonstige Konchektomie, n.n.bez.	21.88.00 ↔ Sonstige Septumplastik, n.n.bez.
21.69.10 ↔ Konchotomie und Abtragung von hinteren Enden	21.88.10 ↔ Septumplastik, Septumunterfütterung
21.69.11 ↔ Submuköse Resektion (Turbinoplastik)	21.88.11 ↔ Septumplastik, Verschluss einer Septumperforation mit Schleimhaut-Verschiebelappen
21.69.12 ↔ Sonstige Operationen an der unteren Nasenmuschel	21.88.12 ↔ Septumplastik, Plastische Korrektur ohne Resektion
21.69.99 ↔ Sonstige Konchektomie, sonstige	21.88.13 ↔ Septumplastik, Plastische Korrektur mit Resektion
21.83.00 ↔ Totale plastische Nasenrekonstruktion, n.n.bez.	21.88.14 ↔ Septumplastik, Plastische Rekonstruktion des Nasenseptums, mit lokalen autogenen Transplantaten (Austauschplastik)
21.83.10 ↔ Septorhinoplastik mit Korrektur des Knorpels oder des Knochens, mit lokalen autogenen Transplantaten	21.88.15 ↔ Septumplastik, Plastische Rekonstruktion des Nasenseptums, mit distalen autogenen Transplantaten, allogenen oder xenogenen Transplantaten
21.83.11 ↔ Septorhinoplastik mit Korrektur des Knorpels oder des Knochens, mit distalen autogenen Transplantaten	21.88.99 ↔ Sonstige Septumplastik, sonstige
21.83.12 ↔ Septorhinoplastik mit Korrektur des Knochens sowie des Knorpels	21.89 ↔ Plastische Rekonstruktion und Operationen an der Nase, sonstige
21.83.20 ↔ Totale plastische Nasenrekonstruktion mit Implantation von alloplastischen Materialien	21.99.00 ↔ Sonstige Nasenoperationen, n.n.bez.
21.83.99 ↔ Totale plastische Nasenrekonstruktion, sonstige	21.99.10 ↔ Einseitige Resektion einer Choanalatresie transnasal endoskopisch
21.84 ↔ Revision einer Rhinoplastik	21.99.20 ↔ Beidseitige Resektion einer Choanalatresie transnasal endoskopisch
21.85 ↔ Augmentationsrhinoplastik	21.99.99 ↔ Sonstige Nasenoperationen, sonstige
21.86.00 ↔ Rhinoplastik der Nasenweichteile, n.n.bez.	
21.86.10 ↔ Rhinoplastik der Nasenweichteile, äussere Nase	
21.86.11 ↔ Rhinoplastik mit lokalen oder distalen Lappen	

25.59.00 ↔ Sonstige Zungenrekonstruktion und Zungenplastik, n.n.bez.	30.3X.13 ↔ Vollständige Laryngektomie, Rekonstruktion mit gestieltem regionalen Lappen
25.59.10 ↔ Plastische Rekonstruktion der Zunge, n.n.bez.	30.3X.14 ↔ Vollständige Laryngektomie, Rekonstruktion mit gestieltem Fernlappen
25.59.11 ↔ Reduktionsplastik der Zunge	30.3X.15 ↔ Vollständige Laryngektomie, Rekonstruktion mit freiem mikrovaskulär-anastomosierten Transplantat
25.59.99 ↔ Sonstige Zungenrekonstruktion und Zungenplastik, sonstige	30.3X.16 ↔ Vollständige Laryngektomie, Rekonstruktion mit freiem Darmtransplantat
27.61 ↔ Naht einer Rissverletzung am Gaumen	30.3X.17 ↔ Vollständige Laryngektomie, Rekonstruktion mit Magenhochzug
27.62.12 ↔ Primäre plastische Rekonstruktion am weichen Gaumen	30.3X.19 ↔ Vollständige Laryngektomie, sonstige Rekonstruktion
27.62.21 ↔ Sekundäre plastische Rekonstruktion am knöchernen Gaumen mit Knochentransplantat	30.3X.99 ↔ Vollständige Laryngektomie, sonstige
27.62.22 ↔ Sekundäre plastische Rekonstruktion am weichen Gaumen	30.4X.00 ↔ Radikale Laryngektomie, n.n.bez.
27.69.10 ↔ Plastische Rekonstruktion am weichen Gaumen	30.4X.10 ↔ Radikale Laryngektomie, mit Pharyngektomie, ohne Rekonstruktion
27.69.11 ↔ Plastische Rekonstruktion am knöchernen Gaumen	30.4X.11 ↔ Radikale Laryngektomie, mit Pharyngektomie, Rekonstruktion mit lokaler Schleimhaut
27.69.99 ↔ Sonstige plastische Rekonstruktion am Gaumen, sonstige	30.4X.12 ↔ Radikale Laryngektomie, mit Pharyngektomie, Rekonstruktion mit nicht vaskularisiertem Transplantat
27.73 ↔ Plastische Rekonstruktion an der Uvula	30.4X.13 ↔ Radikale Laryngektomie, mit Pharyngektomie, Rekonstruktion mit gestieltem regionalen Lappen
28.2X.00 ↔ Tonsillektomie ohne Adenoidektomie, n.n.bez.	30.4X.14 ↔ Radikale Laryngektomie, mit Pharyngektomie, Rekonstruktion mit gestieltem Lappen
28.2X.10 ↔ Partielle Resektion der Tonsille [Tonsillotomie] ohne Adenoidektomie	30.4X.15 ↔ Radikale Laryngektomie, mit Pharyngektomie, Rekonstruktion mit freiem mikrovaskulär-anastomosierten Transplantat
28.2X.11 ↔ Totale Tonsillektomie ohne Adenoidektomie	30.4X.16 ↔ Radikale Laryngektomie, mit Pharyngektomie, Rekonstruktion mit freiem Darmtransplantat
28.2X.12 ↔ Abszesstonsillektomie	30.4X.17 ↔ Radikale Laryngektomie, mit Pharyngektomie, Rekonstruktion mit Magenhochzug
28.2X.99 ↔ Tonsillektomie ohne Adenoidektomie, sonstige	30.4X.19 ↔ Radikale Laryngektomie, mit Pharyngektomie, sonstige Rekonstruktion
28.3X.00 ↔ Tonsillektomie mit Adenoidektomie, n.n.bez.	30.4X.20 ↔ Radikale Laryngektomie, mit Pharyngektomie sowie Schilddrüsenresektion, ohne Rekonstruktion
28.3X.10 ↔ Partielle Resektion der Tonsille [Tonsillotomie] mit Adenoidektomie	30.4X.21 ↔ Radikale Laryngektomie, mit Pharyngektomie sowie Schilddrüsenresektion, Rekonstruktion mit lokaler Schleimhaut
28.3X.11 ↔ Totale Tonsillektomie mit Adenoidektomie	30.4X.22 ↔ Radikale Laryngektomie, mit Pharyngektomie sowie Schilddrüsenresektion, Rekonstruktion mit nicht vaskularisiertem Transplantat
28.3X.12 ↔ Abszesstonsillektomie mit Adenoidektomie	30.4X.23 ↔ Radikale Laryngektomie, mit Pharyngektomie sowie Schilddrüsenresektion, Rekonstruktion mit gestieltem regionalen Lappen
28.3X.99 ↔ Tonsillektomie mit Adenoidektomie, sonstige	30.4X.24 ↔ Radikale Laryngektomie, mit Pharyngektomie sowie Schilddrüsenresektion, Rekonstruktion mit gestieltem Lappen
28.4 ↔ Exzision eines Tonsillenrestes	30.4X.25 ↔ Radikale Laryngektomie, mit Pharyngektomie sowie Schilddrüsenresektion, Rekonstruktion mit freiem mikrovaskulär-anastomosierten Transplantat
28.6 ↔ Adenoidektomie ohne Tonsillektomie	30.4X.26 ↔ Radikale Laryngektomie, mit Pharyngektomie sowie Schilddrüsenresektion, Rekonstruktion mit freiem Darmtransplantat
29.33.00 ↔ (Partielle) Pharyngektomie, n.n.bez.	30.4X.27 ↔ Radikale Laryngektomie, mit Pharyngektomie sowie Schilddrüsenresektion, Rekonstruktion mit Magenhochzug
29.33.10 ↔ Partielle Pharyngektomie, ohne Rekonstruktion	30.4X.29 ↔ Radikale Laryngektomie, mit Pharyngektomie sowie Schilddrüsenresektion, sonstige Rekonstruktion
29.33.11 ↔ Partielle Pharyngektomie, Rekonstruktion mit gestieltem regionalen oder Fernlappen	30.4X.99 ↔ Radikale Laryngektomie, sonstige
29.33.12 ↔ Partielle Pharyngektomie, Rekonstruktion mit freiem mikrovaskulär-anastomosierten Transplantat	
29.33.20 ↔ Totale Pharyngektomie, Rekonstruktion mit gestieltem regionalen oder Fernlappen	
29.33.21 ↔ Totale Pharyngektomie, Rekonstruktion mit freiem mikrovaskulär-anastomosierten Transplantat, freiem Darmtransplantat oder Magenhochzug	
29.33.99 ↔ (Partielle) Pharyngektomie, sonstige	
29.4X.10 ↔ Plastische Rekonstruktion am Pharynx, mit lokaler Schleimhaut oder freiem Hautlappen	
29.4X.11 ↔ Plastische Rekonstruktion am Pharynx, mit gestieltem myokutanen Lappen	
29.4X.12 ↔ Plastische Rekonstruktion am Pharynx, mit mikrovaskulär anastomosiertem Transplantat, Darmtransplantat oder Magenhochzug	
29.4X.99 ↔ Plastische Rekonstruktion am Pharynx, sonstige	
29.59 ↔ Sonstige plastische Rekonstruktion am Pharynx, sonstige	
30.3X.00 ↔ Vollständige Laryngektomie, n.n.bez.	
30.3X.10 ↔ Vollständige Laryngektomie, ohne Rekonstruktion	
30.3X.11 ↔ Vollständige Laryngektomie, Rekonstruktion mit lokaler Schleimhaut	
30.3X.12 ↔ Vollständige Laryngektomie, Rekonstruktion mit nicht vaskularisiertem Transplantat	

ADRG E08**Strahlentherapie bei Krankheiten und Störungen der Atmungsorgane, mehr als ein Belegungstag**

Verweildauer > 1 Tag und Prozedur in Tabelle E08-1

DRG E08A**Strahlentherapie bei Krankheiten und Störungen der Atmungsorgane, mehr als ein Belegungstag mit äusserst schweren CC oder komplizierender Prozedur oder aufwendige Konstellationen bei BNB**

PCCL > 3 oder Komplizierende Prozeduren oder Aufwendige Konstellationen bei BNB

DRG E08B**Strahlentherapie bei Krankheiten und Störungen der Atmungsorgane, mehr als ein Belegungstag****Prozedur E08-1**

- | | | | |
|------------|--|------------|---|
| 92.28.00 ↔ | Injektion, Instillation oder orale Gabe von Radioisotopen, n.n.bez. | 92.52.20 ↔ | Hochvoltstrahlentherapie (Photonen oder Elektronen), n.n.bez. |
| 92.28.09 ↔ | Injektion, Instillation oder orale Gabe von Radioisotopen, sonstige | 92.52.21 ↔ | Hochvoltstrahlentherapie, 3D-geplant, mit bildgestützter Einstellung [IGRT, Image-Guided-Radiotherapie] |
| 92.28.11 ↔ | Therapie mit offenen Radionukliden bei Knochenmetastasen | 92.52.22 ↔ | Hochvoltstrahlentherapie, 3D-geplant, ohne bildgestützte Einstellung |
| 92.28.14 ↔ | Instillation von offenen Radionukliden in Gelenke | 92.52.23 ↔ | Hochvoltstrahlentherapie, intensitätsmoduliert [IMRT, intensitätsmodulierte Radiotherapie], mit bildgestützter Einstellung [IGRT, Image-Guided-Radiotherapie], mit intrafraktioneller Positionskontrolle vor der eigentlichen Bestrahlung [guided RT, guided Radiotherapie] |
| 92.28.24 ↔ | Selektive intravasculäre Radiochemoembolisation mit I-131-Lipiodol | 92.52.24 ↔ | Hochvoltstrahlentherapie, intensitätsmoduliert [IMRT, intensitätsmodulierte Radiotherapie], mit bildgestützter Einstellung [IGRT, Image-Guided-Radiotherapie], ohne intrafraktionelle Positionskontrolle |
| 92.28.25 ↔ | Selektive intravasculäre Radionuklidtherapie [SIRT] durch Embolisation von Yttrium-90-markierten Mikrosphären | 92.52.25 ↔ | Hochvoltstrahlentherapie, intensitätsmoduliert [IMRT, intensitätsmodulierte Radiotherapie], ohne bildgestützte Einstellung, ohne intrafraktionelle Positionskontrolle |
| 92.28.26 ↔ | Selektive intravasculäre Radionuklidtherapie [SIRT] durch Embolisation von Holmium-166 markierten Mikrosphären | 92.52.26 ↔ | Hochvoltstrahlentherapie, hochkomplex, mit intrafraktioneller Real-Time-Kontrolle während der Bestrahlung |
| 92.28.33 ↔ | Endovaskuläre Brachytherapie mit Rhenium-188 | 92.52.27 ↔ | Hochvoltstrahlentherapie, hochkomplex mit online-adaptiver Strahlentherapie [intrafraktionelle Plananpassung] |
| 92.28.41 ↔ | Radiojodtherapie bis 1,2 GBq I-131, ohne Gabe von rekombinantem Thyreotropin [rh-TSH] | 92.52.29 ↔ | Hochvoltstrahlentherapie (Photonen oder Elektronen), sonstige |
| 92.28.42 ↔ | Radiojodtherapie bis 1,2 GBq I-131, mit Gabe von rekombinantem Thyreotropin [rh-TSH] | 92.52.2A ↔ | Hochvoltstrahlentherapie, Ganzkörperbestrahlung |
| 92.28.43 ↔ | Radiojodtherapie über 1,2 bis unter 5 GBq I-131, ohne Gabe von rekombinantem Thyreotropin [rh-TSH] | 92.52.2B ↔ | Hochvoltstrahlentherapie mit Elektronen, Ganzhautbestrahlung |
| 92.28.44 ↔ | Radiojodtherapie über 1,2 bis unter 5 GBq I-131, mit Gabe von rekombinantem Thyreotropin [rh-TSH] | 92.53.00 ↔ | Stereotaktische Strahlentherapie, n.n.bez. |
| 92.28.45 ↔ | Radiojodtherapie mit 5 und mehr GBq I-131, ohne Gabe von rekombinantem Thyreotropin [rh-TSH] | 92.53.09 ↔ | Stereotaktische Strahlentherapie, sonstige |
| 92.28.46 ↔ | Radiojodtherapie mit 5 und mehr GBq I-131, mit Gabe von rekombinantem Thyreotropin [rh-TSH] | 92.53.10 ↔ | Stereotaktische Beschleunigertherapie, zerebral, n.n.bez. |
| 92.28.51 ↔ | Radioimmuntherapie mit 90Y-Ibritumomab-Tiuxetan, parenteral | 92.53.11 ↔ | Stereotaktische Beschleunigertherapie, zerebral, einzeitig, einfach |
| 92.28.52 ↔ | Radioimmuntherapie mit Jod 131 [I-131] Tositumomab, parenteral | 92.53.12 ↔ | Stereotaktische Beschleunigertherapie, zerebral, einzeitig, komplex |
| 92.28.53 ↔ | Radioimmuntherapie mit sonstigen Antikörpern, parenteral | 92.53.13 ↔ | Stereotaktische Beschleunigertherapie, zerebral, fraktioniert, einfach |
| 92.28.64 ↔ | Radiorzeptortherapie mit dem DOTA-konjugierten Somatostatin-Analogon TOC [Octreotide] | 92.53.14 ↔ | Stereotaktische Beschleunigertherapie, zerebral, fraktioniert, komplex |
| 92.28.65 ↔ | Radiorzeptortherapie mit dem DOTA-konjugierten Somatostatin-Analogon TATE [Octreotate] | 92.53.19 ↔ | Stereotaktische Beschleunigertherapie, zerebral, sonstige |
| 92.28.66 ↔ | Radiorzeptortherapie mit Somatostatin-Antagonisten | 92.53.20 ↔ | Stereotaktische Beschleunigertherapie, extrazerebral, n.n.bez. |
| 92.28.69 ↔ | Radiotherapie mit kleinen Molekülen, sonstige | 92.53.21 ↔ | Stereotaktische Beschleunigertherapie, extrazerebral, einzeitig, einfach |
| 92.28.6A ↔ | Radiorzeptortherapie mit 177Lu-PSMA-617 | | |
| 92.28.6B ↔ | Radiorzeptortherapie mit 177Lu-PSMA I&T [177Lu-ITG-PSMA-1] | | |
| 92.28.6C ↔ | Radiorzeptortherapie mit sonstigen PSMA-Liganden | | |
| 92.28.71 ↔ | Gabe von Jod-131-MIBG [Metajodbenzylguanidin] parenteral | | |
| 92.52.00 ↔ | Röntgen- und Hochvoltstrahlentherapie, n.n.bez. | | |
| 92.52.09 ↔ | Röntgen- und Hochvoltstrahlentherapie, sonstige | | |
| 92.52.11 ↔ | Röntgentherapie | | |

92.53.22 ↔ Stereotaktische Beschleunigertherapie, extrazerebral, einzeitig, komplex	92.55.29 ↔ Brachytherapie, intrakavitär, sonstige
92.53.23 ↔ Stereotaktische Beschleunigertherapie, extrazerebral, fraktioniert, einfach	92.55.31 ↔ Brachytherapie, intraluminal, Standardapplikator
92.53.24 ↔ Stereotaktische Beschleunigertherapie, extrazerebral, fraktioniert, komplex	92.55.32 ↔ Brachytherapie, intraluminal, speziell angefertigter Applikator
92.53.29 ↔ Stereotaktische Beschleunigertherapie, extrazerebral, sonstige	92.55.39 ↔ Brachytherapie, intraluminal, sonstige
92.53.32 ↔ Stereotaktische Beschleunigertherapie, mit dem Gamma-Knife	92.55.41 ↔ Brachytherapie, interstitiell, entfernbare Strahler, niedrige Dosisleistung
92.53.39 ↔ Stereotaktische Strahlentherapie, spezifische Verfahren, sonstige	92.55.42 ↔ Brachytherapie, interstitiell, entfernbare Strahler, gepulste Dosisleistung
92.54.00 ↔ Partikeltherapie, n.n.bez.	92.55.43 ↔ Brachytherapie, interstitiell, entfernbare Strahler, hohe Dosisleistung
92.54.31 ↔ Kohlenstoff-Ionen-Therapie, 1 bis 2 Bestrahlungsfelder	92.55.44 ↔ Brachytherapie, interstitiell, permanente Strahler
92.54.32 ↔ Kohlenstoff-Ionen-Therapie, 3 und mehr Bestrahlungsfelder	92.55.49 ↔ Brachytherapie, interstitiell, sonstige
92.54.91 ↔ Partikeltherapie, sonstige, 1 bis 2 Bestrahlungsfelder	92.55.50 ↔ Kontakttherapie, n.n.bez.
92.54.92 ↔ Partikeltherapie, sonstige, 3 und mehr Bestrahlungsfelder	92.55.51 ↔ Kontakttherapie, auf der Körperoberfläche, mit Standardapplikator
92.55.00 ↔ Brachytherapie und Kontakttherapie, n.n.bez.	92.55.52 ↔ Kontakttherapie, auf der Körperoberfläche, mit speziell angefertigtem Applikator
92.55.09 ↔ Brachytherapie und Kontakttherapie, sonstige	92.55.53 ↔ Kontakttherapie, auf der Körperoberfläche, mit radioaktiver Moulage
92.55.11 ↔ Brachytherapie, intravaginal (intrakavitär), Standardapplikator	92.55.54 ↔ Kontakttherapie in der Orbita
92.55.12 ↔ Brachytherapie, intravaginal (intrakavitär), speziell angefertigter Applikator	92.55.59 ↔ Kontakttherapie, sonstige
92.55.13 ↔ Brachytherapie, intrauterin (intrakavitär), Standardapplikator	92.55.61 ↔ Anzahl Metallstäbchen mit radioaktivem Strahler [Seeds], 1 bis 19
92.55.14 ↔ Brachytherapie, intrauterin (intrakavitär), speziell angefertigter Applikator	92.55.62 ↔ Anzahl Metallstäbchen mit radioaktivem Strahler [Seeds], 20 bis 39
92.55.15 ↔ Brachytherapie, intravaginal sowie intrauterin kombiniert (intrakavitär), Standardapplikator	92.55.63 ↔ Anzahl Metallstäbchen mit radioaktivem Strahler [Seeds], 40 bis 59
92.55.16 ↔ Brachytherapie, intravaginal sowie intrauterin kombiniert (intrakavitär), speziell angefertigter Applikator	92.55.64 ↔ Anzahl Metallstäbchen mit radioaktivem Strahler [Seeds], 60 bis 79
92.55.21 ↔ Brachytherapie, intrakavitär, Standardapplikator	92.55.65 ↔ Anzahl Metallstäbchen mit radioaktivem Strahler [Seeds], 80 und mehr
92.55.22 ↔ Brachytherapie, intrakavitär, speziell angefertigter Applikator	92.56.09 ↔ Intraoperative Strahlentherapie, sonstige
	92.56.11 ↔ Intraoperative Röntgentherapie
	92.56.21 ↔ Intraoperative Hochvoltstrahlentherapie
	92.56.31 ↔ Intraoperative Brachytherapie

ADRG E33**Mehrzeitige komplexe OR-Prozeduren oder Pleurektomie bei malignem Pleuramesotheliom**

Mehrzeitige komplexe OR-Prozeduren oder Diagnose in Tabelle E33-1 und Prozedur in Tabelle E33-2

DRG E33A**Mehrzeitige komplexe OR-Prozeduren oder Pleurektomie bei malignem Pleuramesotheliom mit intensivmedizinischer Komplexbehandlung/IMCK > 184 Aufwandspunkten**

Mindestens eine Prozedur in Tabelle E33-3

DRG E33B**Mehrzeitige komplexe OR-Prozeduren oder Pleurektomie bei malignem Pleuramesotheliom****Diagnose E33-1**

C45.0 Mesotheliom der Pleura

Prozedur E33-2

34.51.13 ↔ Radikale Pleurektomie und Dekortikation der Lunge und Brustwand mit Zwerchfellresektion, offen chirurgisch	34.51.15 ↔ Partielle Pleurektomie und Dekortikation, offen chirurgisch
34.51.14 ↔ Radikale Pleurektomie und Dekortikation der Lunge und Brustwand mit Perikard- sowie Zwerchfellresektion, offen chirurgisch	34.59.20 ↔ Sonstige Exzision an der Pleura, offen chirurgische Pleurektomie

Prozedur E33-3

99.B7.13 †↔ Intensivmedizinische Komplexbehandlung, 185 bis 360 Aufwandspunkte	99.B8.13 †↔ IMC-Komplexbehandlung des Erwachsenen, 185 bis 360 Aufwandspunkte
99.B7.14 †↔ Intensivmedizinische Komplexbehandlung, 361 bis 552 Aufwandspunkte	99.B8.14 †↔ IMC-Komplexbehandlung des Erwachsenen, 361 bis 552 Aufwandspunkte
99.B7.15 †↔ Intensivmedizinische Komplexbehandlung, 553 bis 828 Aufwandspunkte	99.B8.15 †↔ IMC-Komplexbehandlung des Erwachsenen, 553 bis 828 Aufwandspunkte
99.B7.16 †↔ Intensivmedizinische Komplexbehandlung, 829 bis 1104 Aufwandspunkte	99.B8.16 †↔ IMC-Komplexbehandlung des Erwachsenen, 829 bis 1104 Aufwandspunkte
99.B7.17 †↔ Intensivmedizinische Komplexbehandlung, 1105 bis 1380 Aufwandspunkte	99.B8.17 †↔ IMC-Komplexbehandlung des Erwachsenen, 1105 bis 1380 Aufwandspunkte
99.B7.18 †↔ Intensivmedizinische Komplexbehandlung, 1381 bis 1656 Aufwandspunkte	99.B8.18 †↔ IMC-Komplexbehandlung des Erwachsenen, 1381 bis 1656 Aufwandspunkte
99.B7.1A †↔ Intensivmedizinische Komplexbehandlung, 1657 bis 1932 Aufwandspunkte	99.B8.1A †↔ IMC-Komplexbehandlung des Erwachsenen, 1657 bis 1932 Aufwandspunkte
99.B7.1B †↔ Intensivmedizinische Komplexbehandlung, 1933 bis 2208 Aufwandspunkte	99.B8.1B †↔ IMC-Komplexbehandlung des Erwachsenen, 1933 bis 2208 Aufwandspunkte
99.B7.1C †↔ Intensivmedizinische Komplexbehandlung, 2209 bis 2484 Aufwandspunkte	99.B8.1C †↔ IMC-Komplexbehandlung des Erwachsenen, 2209 bis 2484 Aufwandspunkte
99.B7.1D †↔ Intensivmedizinische Komplexbehandlung, 2485 bis 2760 Aufwandspunkte	99.B8.1D †↔ IMC-Komplexbehandlung des Erwachsenen, 2485 bis 2760 Aufwandspunkte
99.B7.1E †↔ Intensivmedizinische Komplexbehandlung, 2761 bis 3220 Aufwandspunkte	99.B8.1E †↔ IMC-Komplexbehandlung des Erwachsenen, 2761 bis 3220 Aufwandspunkte
99.B7.1F †↔ Intensivmedizinische Komplexbehandlung, 3221 bis 3680 Aufwandspunkte	99.B8.1F †↔ IMC-Komplexbehandlung des Erwachsenen, 3221 bis 3680 Aufwandspunkte
99.B7.1G †↔ Intensivmedizinische Komplexbehandlung, 3681 bis 4600 Aufwandspunkte	99.B8.1G †↔ IMC-Komplexbehandlung des Erwachsenen, 3681 bis 4600 Aufwandspunkte
99.B7.1H †↔ Intensivmedizinische Komplexbehandlung, 4601 bis 5520 Aufwandspunkte	99.B8.1H †↔ IMC-Komplexbehandlung des Erwachsenen, 4601 bis 5520 Aufwandspunkte
99.B7.1I †↔ Intensivmedizinische Komplexbehandlung, 5521 bis 7360 Aufwandspunkte	99.B8.1I †↔ IMC-Komplexbehandlung des Erwachsenen, 5521 bis 7360 Aufwandspunkte
99.B7.1J †↔ Intensivmedizinische Komplexbehandlung, 7361 bis 9200 Aufwandspunkte	99.B8.1J †↔ IMC-Komplexbehandlung des Erwachsenen, 7361 bis 9200 Aufwandspunkte
99.B7.1K †↔ Intensivmedizinische Komplexbehandlung, 9201 bis 11040 Aufwandspunkte	99.B8.1K †↔ IMC-Komplexbehandlung des Erwachsenen, 9201 bis 11040 Aufwandspunkte
99.B7.1L †↔ Intensivmedizinische Komplexbehandlung, 11041 bis 13800 Aufwandspunkte	99.B8.1L †↔ IMC-Komplexbehandlung des Erwachsenen, 11041 bis 13800 Aufwandspunkte
99.B7.1M †↔ Intensivmedizinische Komplexbehandlung, 13801 bis 16560 Aufwandspunkte	99.B8.1M †↔ IMC-Komplexbehandlung des Erwachsenen, 13801 bis 16560 Aufwandspunkte
99.B7.1N †↔ Intensivmedizinische Komplexbehandlung, 16561 bis 19320 Aufwandspunkte	99.B8.1N †↔ IMC-Komplexbehandlung des Erwachsenen, 16561 bis 19320 Aufwandspunkte
99.B7.1O †↔ Intensivmedizinische Komplexbehandlung, 19321 und mehr Aufwandspunkte	99.B8.1O †↔ IMC-Komplexbehandlung des Erwachsenen, 19321 und mehr Aufwandspunkte

ADRG E36**Krankheiten und Störungen der Atmungsorgane mit intensivmedizinische Komplexbehandlung > 196/184 Aufwandspunkten oder vierzeitig bestimmte OR-Prozedur**

Mindestens eine Prozedur in Tabelle E36-2 oder Vierzeitige bestimmte OR-Prozeduren

DRG E36A**Krankheiten und Störungen der Atmungsorgane mit intensivmedizinische Komplexbehandlung > 980/1104 Aufwandspunkten oder vierzeitig bestimmte OR-Prozedur oder komplexe Vakuumbehandlung oder bestimmte IntK mit IMCK Aufwandspunkten oder komplexe Prozedur oder schwerste CC**

(Intensivmedizinische Komplexbehandlung > 392 / 552 Aufwandspunkte oder mindestens zwei Prozeduren in Tabelle E36-3 und mindestens zwei Behandlungen, die mindestens einen Tag auseinander liegen in [mindestens zwei Prozeduren in Tabelle E36-3] oder Komplexe OR-Prozeduren oder (Nebendiagnose in Tabelle E36-1 oder Bestimmte OR-Prozeduren) und mindestens eine Prozedur in Tabelle E36-4) und (Intensivmedizinische Komplexbehandlung > 980 / 1104 Aufwandspunkte oder PCCL > 5 oder Vierzeitige bestimmte OR-Prozeduren oder Komplexe Vakuumbehandlung oder Prozedur in Tabelle E36-5 oder Prozedur in mindestens zwei der Tabellen E36-6, E36-7 oder Prozedur in mindestens zwei der Tabellen E36-8, E36-9)

DRG E36B**Krankheiten und Störungen der Atmungsorgane mit intensivmedizinische Komplexbehandlung > 392/552 Aufwandspunkten oder mehrzeitig bestimmte OR-Prozedur oder komplexe Prozedur oder intensivmedizinische Komplexbehandlung > 196/360 Aufwandspunkte mit bestimmter OR-Prozedur oder Para-/Tetraplegie**

Intensivmedizinische Komplexbehandlung > 392 / 552 Aufwandspunkte oder mindestens zwei Prozeduren in Tabelle E36-3 und mindestens zwei Behandlungen, die mindestens einen Tag auseinander liegen in [mindestens zwei Prozeduren in Tabelle E36-3] oder Komplexe OR-Prozeduren oder (Nebendiagnose in Tabelle E36-1 oder Bestimmte OR-Prozeduren) und mindestens eine Prozedur in Tabelle E36-4

DRG E36C**Krankheiten und Störungen der Atmungsorgane mit intensivmedizinische Komplexbehandlung > 360 Aufwandspunkten oder bestimmte IntK mit IMCK Aufwandspunkten oder Para-/Tetraplegie**

Prozedur in Tabelle E36-10 oder Prozedur in mindestens zwei der Tabellen E36-11, E36-12 oder Prozedur in mindestens zwei der Tabellen E36-13, E36-14 oder Nebendiagnose in Tabelle E36-1

DRG E36D**Krankheiten und Störungen der Atmungsorgane mit intensivmedizinische Komplexbehandlung > 196/184 Aufwandspunkten****Diagnose E36-1**

G04.1	Humane T-Zell-lymphotrope Virus-assoziierte Myelopathie	G82.32	Schlaffe Tetraparese und Tetraplegie: Chronische komplette Querschnittlähmung
G82.00	Schlaffe Paraparese und Paraplegie: Akute komplette Querschnittlähmung nichttraumatischer Genese	G82.33	Schlaffe Tetraparese und Tetraplegie: Chronische inkomplette Querschnittlähmung
G82.01	Schlaffe Paraparese und Paraplegie: Akute inkomplette Querschnittlähmung nichttraumatischer Genese	G82.40	Spastische Tetraparese und Tetraplegie: Akute komplette Querschnittlähmung nichttraumatischer Genese
G82.02	Schlaffe Paraparese und Paraplegie: Chronische komplette Querschnittlähmung	G82.41	Spastische Tetraparese und Tetraplegie: Akute inkomplette Querschnittlähmung nichttraumatischer Genese
G82.03	Schlaffe Paraparese und Paraplegie: Chronische inkomplette Querschnittlähmung	G82.42	Spastische Tetraparese und Tetraplegie: Chronische komplette Querschnittlähmung
G82.10	Spastische Paraparese und Paraplegie: Akute komplette Querschnittlähmung nichttraumatischer Genese	G82.43	Spastische Tetraparese und Tetraplegie: Chronische inkomplette Querschnittlähmung
G82.11	Spastische Paraparese und Paraplegie: Akute inkomplette Querschnittlähmung nichttraumatischer Genese	G82.50	Tetraparese und Tetraplegie, nicht näher bezeichnet: Akute komplette Querschnittlähmung nichttraumatischer Genese
G82.12	Spastische Paraparese und Paraplegie: Chronische komplette Querschnittlähmung	G82.51	Tetraparese und Tetraplegie, nicht näher bezeichnet: Akute inkomplette Querschnittlähmung nichttraumatischer Genese
G82.13	Spastische Paraparese und Paraplegie: Chronische inkomplette Querschnittlähmung	G82.52	Tetraparese und Tetraplegie, nicht näher bezeichnet: Chronische komplette Querschnittlähmung
G82.20	Paraparese und Paraplegie, nicht näher bezeichnet: Akute komplette Querschnittlähmung nichttraumatischer Genese	G82.53	Tetraparese und Tetraplegie, nicht näher bezeichnet: Chronische inkomplette Querschnittlähmung
G82.21	Paraparese und Paraplegie, nicht näher bezeichnet: Akute inkomplette Querschnittlähmung nichttraumatischer Genese	G83.5	Locked-in-Syndrom
G82.22	Paraparese und Paraplegie, nicht näher bezeichnet: Chronische komplette Querschnittlähmung	G93.80	Apallisches Syndrom
G82.23	Paraparese und Paraplegie, nicht näher bezeichnet: Chronische inkomplette Querschnittlähmung	P11.50	Geburtsverletzung der Wirbelsäule und des Rückenmarkes: Mit akuter Querschnittlähmung
G82.30	Schlaffe Tetraparese und Tetraplegie: Akute komplette Querschnittlähmung nichttraumatischer Genese	P11.51	Geburtsverletzung der Wirbelsäule und des Rückenmarkes: Mit chronischer Querschnittlähmung
G82.31	Schlaffe Tetraparese und Tetraplegie: Akute inkomplette Querschnittlähmung nichttraumatischer Genese	P91.80	Locked-in-Syndrom und apallisches Syndrom beim Neugeborenen
		S34.18	Sonstige Verletzung des lumbalen Rückenmarkes
		S34.38	Sonstige und nicht näher bezeichnete Verletzungen der Cauda equina

Prozedur E36-10

99.B7.14 †↔ Intensivmedizinische Komplexbehandlung, 361 bis 552 Aufwandspunkte	99.B7.1F †↔ Intensivmedizinische Komplexbehandlung, 3221 bis 3680 Aufwandspunkte
99.B7.15 †↔ Intensivmedizinische Komplexbehandlung, 553 bis 828 Aufwandspunkte	99.B7.1G †↔ Intensivmedizinische Komplexbehandlung, 3681 bis 4600 Aufwandspunkte
99.B7.16 †↔ Intensivmedizinische Komplexbehandlung, 829 bis 1104 Aufwandspunkte	99.B7.1H †↔ Intensivmedizinische Komplexbehandlung, 4601 bis 5520 Aufwandspunkte
99.B7.17 †↔ Intensivmedizinische Komplexbehandlung, 1105 bis 1380 Aufwandspunkte	99.B7.1I †↔ Intensivmedizinische Komplexbehandlung, 5521 bis 7360 Aufwandspunkte
99.B7.18 †↔ Intensivmedizinische Komplexbehandlung, 1381 bis 1656 Aufwandspunkte	99.B7.1J †↔ Intensivmedizinische Komplexbehandlung, 7361 bis 9200 Aufwandspunkte
99.B7.1A †↔ Intensivmedizinische Komplexbehandlung, 1657 bis 1932 Aufwandspunkte	99.B7.1K †↔ Intensivmedizinische Komplexbehandlung, 9201 bis 11040 Aufwandspunkte
99.B7.1B †↔ Intensivmedizinische Komplexbehandlung, 1933 bis 2208 Aufwandspunkte	99.B7.1L †↔ Intensivmedizinische Komplexbehandlung, 11041 bis 13800 Aufwandspunkte
99.B7.1C †↔ Intensivmedizinische Komplexbehandlung, 2209 bis 2484 Aufwandspunkte	99.B7.1M †↔ Intensivmedizinische Komplexbehandlung, 13801 bis 16560 Aufwandspunkte
99.B7.1D †↔ Intensivmedizinische Komplexbehandlung, 2485 bis 2760 Aufwandspunkte	99.B7.1N †↔ Intensivmedizinische Komplexbehandlung, 16561 bis 19320 Aufwandspunkte
99.B7.1E †↔ Intensivmedizinische Komplexbehandlung, 2761 bis 3220 Aufwandspunkte	99.B7.1O †↔ Intensivmedizinische Komplexbehandlung, 19321 und mehr Aufwandspunkte

Prozedur E36-11

99.B7.13 †↔ Intensivmedizinische Komplexbehandlung, 185 bis 360 Aufwandspunkte	99.B7.1F †↔ Intensivmedizinische Komplexbehandlung, 3221 bis 3680 Aufwandspunkte
99.B7.14 †↔ Intensivmedizinische Komplexbehandlung, 361 bis 552 Aufwandspunkte	99.B7.1G †↔ Intensivmedizinische Komplexbehandlung, 3681 bis 4600 Aufwandspunkte
99.B7.15 †↔ Intensivmedizinische Komplexbehandlung, 553 bis 828 Aufwandspunkte	99.B7.1H †↔ Intensivmedizinische Komplexbehandlung, 4601 bis 5520 Aufwandspunkte
99.B7.16 †↔ Intensivmedizinische Komplexbehandlung, 829 bis 1104 Aufwandspunkte	99.B7.1I †↔ Intensivmedizinische Komplexbehandlung, 5521 bis 7360 Aufwandspunkte
99.B7.17 †↔ Intensivmedizinische Komplexbehandlung, 1105 bis 1380 Aufwandspunkte	99.B7.1J †↔ Intensivmedizinische Komplexbehandlung, 7361 bis 9200 Aufwandspunkte
99.B7.18 †↔ Intensivmedizinische Komplexbehandlung, 1381 bis 1656 Aufwandspunkte	99.B7.1K †↔ Intensivmedizinische Komplexbehandlung, 9201 bis 11040 Aufwandspunkte
99.B7.1A †↔ Intensivmedizinische Komplexbehandlung, 1657 bis 1932 Aufwandspunkte	99.B7.1L †↔ Intensivmedizinische Komplexbehandlung, 11041 bis 13800 Aufwandspunkte
99.B7.1B †↔ Intensivmedizinische Komplexbehandlung, 1933 bis 2208 Aufwandspunkte	99.B7.1M †↔ Intensivmedizinische Komplexbehandlung, 13801 bis 16560 Aufwandspunkte
99.B7.1C †↔ Intensivmedizinische Komplexbehandlung, 2209 bis 2484 Aufwandspunkte	99.B7.1N †↔ Intensivmedizinische Komplexbehandlung, 16561 bis 19320 Aufwandspunkte
99.B7.1D †↔ Intensivmedizinische Komplexbehandlung, 2485 bis 2760 Aufwandspunkte	99.B7.1O †↔ Intensivmedizinische Komplexbehandlung, 19321 und mehr Aufwandspunkte
99.B7.1E †↔ Intensivmedizinische Komplexbehandlung, 2761 bis 3220 Aufwandspunkte	

Prozedur E36-12

99.B8.13 †↔ IMC-Komplexbehandlung des Erwachsenen, 185 bis 360 Aufwandspunkte	99.B8.1D †↔ IMC-Komplexbehandlung des Erwachsenen, 2485 bis 2760 Aufwandspunkte
99.B8.14 †↔ IMC-Komplexbehandlung des Erwachsenen, 361 bis 552 Aufwandspunkte	99.B8.1E †↔ IMC-Komplexbehandlung des Erwachsenen, 2761 bis 3220 Aufwandspunkte
99.B8.15 †↔ IMC-Komplexbehandlung des Erwachsenen, 553 bis 828 Aufwandspunkte	99.B8.1F †↔ IMC-Komplexbehandlung des Erwachsenen, 3221 bis 3680 Aufwandspunkte
99.B8.16 †↔ IMC-Komplexbehandlung des Erwachsenen, 829 bis 1104 Aufwandspunkte	99.B8.1G †↔ IMC-Komplexbehandlung des Erwachsenen, 3681 bis 4600 Aufwandspunkte
99.B8.17 †↔ IMC-Komplexbehandlung des Erwachsenen, 1105 bis 1380 Aufwandspunkte	99.B8.1H †↔ IMC-Komplexbehandlung des Erwachsenen, 4601 bis 5520 Aufwandspunkte
99.B8.18 †↔ IMC-Komplexbehandlung des Erwachsenen, 1381 bis 1656 Aufwandspunkte	99.B8.1I †↔ IMC-Komplexbehandlung des Erwachsenen, 5521 bis 7360 Aufwandspunkte
99.B8.1A †↔ IMC-Komplexbehandlung des Erwachsenen, 1657 bis 1932 Aufwandspunkte	99.B8.1J †↔ IMC-Komplexbehandlung des Erwachsenen, 7361 bis 9200 Aufwandspunkte
99.B8.1B †↔ IMC-Komplexbehandlung des Erwachsenen, 1933 bis 2208 Aufwandspunkte	99.B8.1K †↔ IMC-Komplexbehandlung des Erwachsenen, 9201 bis 11040 Aufwandspunkte
99.B8.1C †↔ IMC-Komplexbehandlung des Erwachsenen, 2209 bis 2484 Aufwandspunkte	99.B8.1L †↔ IMC-Komplexbehandlung des Erwachsenen, 11041 bis 13800 Aufwandspunkte

99.B8.1M †↔ IMC-Komplexbehandlung des Erwachsenen, 13801 bis 16560 Aufwandspunkte
 99.B8.1N †↔ IMC-Komplexbehandlung des Erwachsenen, 16561 bis 19320 Aufwandspunkte

99.B8.1O †↔ IMC-Komplexbehandlung des Erwachsenen, 19321 und mehr Aufwandspunkte

Prozedur E36-13

99.B7.44 †↔ Intensivmedizinische Komplexbehandlung im Kindesalter (Basisprozedur), 197 bis 392 Aufwandspunkte

99.B7.4Q †↔ Intensivmedizinische Komplexbehandlung im Kindesalter (Basisprozedur), 13721 bis 16660 Aufwandspunkte

99.B7.45 †↔ Intensivmedizinische Komplexbehandlung im Kindesalter (Basisprozedur), 393 bis 588 Aufwandspunkte

99.B7.4R †↔ Intensivmedizinische Komplexbehandlung im Kindesalter (Basisprozedur), 16661 bis 19600 Aufwandspunkte

99.B7.46 †↔ Intensivmedizinische Komplexbehandlung im Kindesalter (Basisprozedur), 589 bis 784 Aufwandspunkte

99.B7.4S †↔ Intensivmedizinische Komplexbehandlung im Kindesalter (Basisprozedur), 19601 und mehr Aufwandspunkte

99.B7.47 †↔ Intensivmedizinische Komplexbehandlung im Kindesalter (Basisprozedur), 785 bis 980 Aufwandspunkte

99.B7.54 †↔ Intensivmedizinische Komplexbehandlung im Neugeborenenalter (Basisprozedur), 197 bis 392 Aufwandspunkte

99.B7.48 †↔ Intensivmedizinische Komplexbehandlung im Kindesalter (Basisprozedur), 981 bis 1176 Aufwandspunkte

99.B7.55 †↔ Intensivmedizinische Komplexbehandlung im Neugeborenenalter (Basisprozedur), 393 bis 588 Aufwandspunkte

99.B7.4A †↔ Intensivmedizinische Komplexbehandlung im Kindesalter (Basisprozedur), 1177 bis 1470 Aufwandspunkte

99.B7.56 †↔ Intensivmedizinische Komplexbehandlung im Neugeborenenalter (Basisprozedur), 589 bis 784 Aufwandspunkte

99.B7.4B †↔ Intensivmedizinische Komplexbehandlung im Kindesalter (Basisprozedur), 1471 bis 1764 Aufwandspunkte

99.B7.57 †↔ Intensivmedizinische Komplexbehandlung im Neugeborenenalter (Basisprozedur), 785 bis 980 Aufwandspunkte

99.B7.4C †↔ Intensivmedizinische Komplexbehandlung im Kindesalter (Basisprozedur), 1765 bis 2058 Aufwandspunkte

99.B7.58 †↔ Intensivmedizinische Komplexbehandlung im Neugeborenenalter (Basisprozedur), 981 bis 1176 Aufwandspunkte

99.B7.4D †↔ Intensivmedizinische Komplexbehandlung im Kindesalter (Basisprozedur), 2059 bis 2352 Aufwandspunkte

99.B7.5A †↔ Intensivmedizinische Komplexbehandlung im Neugeborenenalter (Basisprozedur), 1177 bis 1470 Aufwandspunkte

99.B7.4E †↔ Intensivmedizinische Komplexbehandlung im Kindesalter (Basisprozedur), 2353 bis 2646 Aufwandspunkte

99.B7.5B †↔ Intensivmedizinische Komplexbehandlung im Neugeborenenalter (Basisprozedur), 1471 bis 1764 Aufwandspunkte

99.B7.4F †↔ Intensivmedizinische Komplexbehandlung im Kindesalter (Basisprozedur), 2647 bis 2940 Aufwandspunkte

99.B7.5C †↔ Intensivmedizinische Komplexbehandlung im Neugeborenenalter (Basisprozedur), 1765 bis 2058 Aufwandspunkte

99.B7.4G †↔ Intensivmedizinische Komplexbehandlung im Kindesalter (Basisprozedur), 2941 bis 3430 Aufwandspunkte

99.B7.5D †↔ Intensivmedizinische Komplexbehandlung im Neugeborenenalter (Basisprozedur), 2059 bis 2352 Aufwandspunkte

99.B7.4H †↔ Intensivmedizinische Komplexbehandlung im Kindesalter (Basisprozedur), 3431 bis 3920 Aufwandspunkte

99.B7.5E †↔ Intensivmedizinische Komplexbehandlung im Neugeborenenalter (Basisprozedur), 2353 bis 2646 Aufwandspunkte

99.B7.4I †↔ Intensivmedizinische Komplexbehandlung im Kindesalter (Basisprozedur), 3921 bis 4410 Aufwandspunkte

99.B7.5F †↔ Intensivmedizinische Komplexbehandlung im Neugeborenenalter (Basisprozedur), 2647 bis 2940 Aufwandspunkte

99.B7.4J †↔ Intensivmedizinische Komplexbehandlung im Kindesalter (Basisprozedur), 4411 bis 4900 Aufwandspunkte

99.B7.5G †↔ Intensivmedizinische Komplexbehandlung im Neugeborenenalter (Basisprozedur), 2941 bis 3430 Aufwandspunkte

99.B7.4K †↔ Intensivmedizinische Komplexbehandlung im Kindesalter (Basisprozedur), 4901 bis 5880 Aufwandspunkte

99.B7.5H †↔ Intensivmedizinische Komplexbehandlung im Neugeborenenalter (Basisprozedur), 3431 bis 3920 Aufwandspunkte

99.B7.4L †↔ Intensivmedizinische Komplexbehandlung im Kindesalter (Basisprozedur), 5881 bis 6860 Aufwandspunkte

99.B7.5I †↔ Intensivmedizinische Komplexbehandlung im Neugeborenenalter (Basisprozedur), 3921 bis 4410 Aufwandspunkte

99.B7.4M †↔ Intensivmedizinische Komplexbehandlung im Kindesalter (Basisprozedur), 6861 bis 7840 Aufwandspunkte

99.B7.5J †↔ Intensivmedizinische Komplexbehandlung im Neugeborenenalter (Basisprozedur), 4411 bis 4900 Aufwandspunkte

99.B7.4N †↔ Intensivmedizinische Komplexbehandlung im Kindesalter (Basisprozedur), 7841 bis 9800 Aufwandspunkte

99.B7.5K †↔ Intensivmedizinische Komplexbehandlung im Neugeborenenalter (Basisprozedur), 4901 bis 5880 Aufwandspunkte

99.B7.4O †↔ Intensivmedizinische Komplexbehandlung im Kindesalter (Basisprozedur), 9801 bis 11760 Aufwandspunkte

99.B7.5L †↔ Intensivmedizinische Komplexbehandlung im Neugeborenenalter (Basisprozedur), 5881 bis 6860 Aufwandspunkte

99.B7.4P †↔ Intensivmedizinische Komplexbehandlung im Kindesalter (Basisprozedur), 11761 bis 13720 Aufwandspunkte

99.B7.5M †↔ Intensivmedizinische Komplexbehandlung im Neugeborenenalter (Basisprozedur), 6861 bis 7840 Aufwandspunkte

- | | |
|---|---|
| 99.B7.5N †↔ Intensivmedizinische Komplexbehandlung im Neugeborenenalter (Basisprozedur), 7841 bis 9800 Aufwandspunkte | 99.B7.5Q †↔ Intensivmedizinische Komplexbehandlung im Neugeborenenalter (Basisprozedur), 13721 bis 16660 Aufwandspunkte |
| 99.B7.5O †↔ Intensivmedizinische Komplexbehandlung im Neugeborenenalter (Basisprozedur), 9801 bis 11760 Aufwandspunkte | 99.B7.5R †↔ Intensivmedizinische Komplexbehandlung im Neugeborenenalter (Basisprozedur), 16661 bis 19600 Aufwandspunkte |
| 99.B7.5P †↔ Intensivmedizinische Komplexbehandlung im Neugeborenenalter (Basisprozedur), 11761 bis 13720 Aufwandspunkte | 99.B7.5S †↔ Intensivmedizinische Komplexbehandlung im Neugeborenenalter (Basisprozedur), 19601 und mehr Aufwandspunkte |

Prozedur E36-14

- | | |
|--|--|
| 99.B8.44 †↔ IMC-Komplexbehandlung im Kindesalter, 197 bis 392 Aufwandspunkte | 99.B8.54 †↔ IMC-Komplexbehandlung im Neugeborenenalter, 197 bis 392 Aufwandspunkte |
| 99.B8.45 †↔ IMC-Komplexbehandlung im Kindesalter, 393 bis 588 Aufwandspunkte | 99.B8.55 †↔ IMC-Komplexbehandlung im Neugeborenenalter, 393 bis 588 Aufwandspunkte |
| 99.B8.46 †↔ IMC-Komplexbehandlung im Kindesalter, 589 bis 784 Aufwandspunkte | 99.B8.56 †↔ IMC-Komplexbehandlung im Neugeborenenalter, 589 bis 784 Aufwandspunkte |
| 99.B8.47 †↔ IMC-Komplexbehandlung im Kindesalter, 785 bis 980 Aufwandspunkte | 99.B8.57 †↔ IMC-Komplexbehandlung im Neugeborenenalter, 785 bis 980 Aufwandspunkte |
| 99.B8.48 †↔ IMC-Komplexbehandlung im Kindesalter, 981 bis 1176 Aufwandspunkte | 99.B8.58 †↔ IMC-Komplexbehandlung im Neugeborenenalter, 981 bis 1176 Aufwandspunkte |
| 99.B8.4A †↔ IMC-Komplexbehandlung im Kindesalter, 1177 bis 1470 Aufwandspunkte | 99.B8.5A †↔ IMC-Komplexbehandlung im Neugeborenenalter, 1177 bis 1470 Aufwandspunkte |
| 99.B8.4B †↔ IMC-Komplexbehandlung im Kindesalter, 1471 bis 1764 Aufwandspunkte | 99.B8.5B †↔ IMC-Komplexbehandlung im Neugeborenenalter, 1471 bis 1764 Aufwandspunkte |
| 99.B8.4C †↔ IMC-Komplexbehandlung im Kindesalter, 1765 bis 2058 Aufwandspunkte | 99.B8.5C †↔ IMC-Komplexbehandlung im Neugeborenenalter, 1765 bis 2058 Aufwandspunkte |
| 99.B8.4D †↔ IMC-Komplexbehandlung im Kindesalter, 2059 bis 2352 Aufwandspunkte | 99.B8.5D †↔ IMC-Komplexbehandlung im Neugeborenenalter, 2059 bis 2352 Aufwandspunkte |
| 99.B8.4E †↔ IMC-Komplexbehandlung im Kindesalter, 2353 bis 2646 Aufwandspunkte | 99.B8.5E †↔ IMC-Komplexbehandlung im Neugeborenenalter, 2353 bis 2646 Aufwandspunkte |
| 99.B8.4F †↔ IMC-Komplexbehandlung im Kindesalter, 2647 bis 2940 Aufwandspunkte | 99.B8.5F †↔ IMC-Komplexbehandlung im Neugeborenenalter, 2647 bis 2940 Aufwandspunkte |
| 99.B8.4G †↔ IMC-Komplexbehandlung im Kindesalter, 2941 bis 3430 Aufwandspunkte | 99.B8.5G †↔ IMC-Komplexbehandlung im Neugeborenenalter, 2941 bis 3430 Aufwandspunkte |
| 99.B8.4H †↔ IMC-Komplexbehandlung im Kindesalter, 3431 bis 3920 Aufwandspunkte | 99.B8.5H †↔ IMC-Komplexbehandlung im Neugeborenenalter, 3431 bis 3920 Aufwandspunkte |
| 99.B8.4I †↔ IMC-Komplexbehandlung im Kindesalter, 3921 bis 4410 Aufwandspunkte | 99.B8.5I †↔ IMC-Komplexbehandlung im Neugeborenenalter, 3921 bis 4410 Aufwandspunkte |
| 99.B8.4J †↔ IMC-Komplexbehandlung im Kindesalter, 4411 bis 4900 Aufwandspunkte | 99.B8.5J †↔ IMC-Komplexbehandlung im Neugeborenenalter, 4411 bis 4900 Aufwandspunkte |
| 99.B8.4K †↔ IMC-Komplexbehandlung im Kindesalter, 4901 bis 5880 Aufwandspunkte | 99.B8.5K †↔ IMC-Komplexbehandlung im Neugeborenenalter, 4901 bis 5880 Aufwandspunkte |
| 99.B8.4L †↔ IMC-Komplexbehandlung im Kindesalter, 5881 bis 6860 Aufwandspunkte | 99.B8.5L †↔ IMC-Komplexbehandlung im Neugeborenenalter, 5881 bis 6860 Aufwandspunkte |
| 99.B8.4M †↔ IMC-Komplexbehandlung im Kindesalter, 6861 bis 7840 Aufwandspunkte | 99.B8.5M †↔ IMC-Komplexbehandlung im Neugeborenenalter, 6861 bis 7840 Aufwandspunkte |
| 99.B8.4N †↔ IMC-Komplexbehandlung im Kindesalter, 7841 bis 9800 Aufwandspunkte | 99.B8.5N †↔ IMC-Komplexbehandlung im Neugeborenenalter, 7841 bis 9800 Aufwandspunkte |
| 99.B8.4O †↔ IMC-Komplexbehandlung im Kindesalter, 9801 bis 11760 Aufwandspunkte | 99.B8.5O †↔ IMC-Komplexbehandlung im Neugeborenenalter, 9801 bis 11760 Aufwandspunkte |
| 99.B8.4P †↔ IMC-Komplexbehandlung im Kindesalter, 11761 bis 13720 Aufwandspunkte | 99.B8.5P †↔ IMC-Komplexbehandlung im Neugeborenenalter, 11761 bis 13720 Aufwandspunkte |
| 99.B8.4Q †↔ IMC-Komplexbehandlung im Kindesalter, 13721 bis 16660 Aufwandspunkte | 99.B8.5Q †↔ IMC-Komplexbehandlung im Neugeborenenalter, 13721 bis 16660 Aufwandspunkte |
| 99.B8.4R †↔ IMC-Komplexbehandlung im Kindesalter, 16661 bis 19600 Aufwandspunkte | 99.B8.5R †↔ IMC-Komplexbehandlung im Neugeborenenalter, 16661 bis 19600 Aufwandspunkte |
| 99.B8.4S †↔ IMC-Komplexbehandlung im Kindesalter, 19601 und mehr Aufwandspunkte | 99.B8.5S †↔ IMC-Komplexbehandlung im Neugeborenenalter, 19601 und mehr Aufwandspunkte |

Prozedur E36-2

99.B7.13 †↔ Intensivmedizinische Komplexbehandlung, 185 bis 360 Aufwandspunkte	99.B7.4D †↔ Intensivmedizinische Komplexbehandlung im Kindesalter (Basisprozedur), 2059 bis 2352 Aufwandspunkte
99.B7.14 †↔ Intensivmedizinische Komplexbehandlung, 361 bis 552 Aufwandspunkte	99.B7.4E †↔ Intensivmedizinische Komplexbehandlung im Kindesalter (Basisprozedur), 2353 bis 2646 Aufwandspunkte
99.B7.15 †↔ Intensivmedizinische Komplexbehandlung, 553 bis 828 Aufwandspunkte	99.B7.4F †↔ Intensivmedizinische Komplexbehandlung im Kindesalter (Basisprozedur), 2647 bis 2940 Aufwandspunkte
99.B7.16 †↔ Intensivmedizinische Komplexbehandlung, 829 bis 1104 Aufwandspunkte	99.B7.4G †↔ Intensivmedizinische Komplexbehandlung im Kindesalter (Basisprozedur), 2941 bis 3430 Aufwandspunkte
99.B7.17 †↔ Intensivmedizinische Komplexbehandlung, 1105 bis 1380 Aufwandspunkte	99.B7.4H †↔ Intensivmedizinische Komplexbehandlung im Kindesalter (Basisprozedur), 3431 bis 3920 Aufwandspunkte
99.B7.18 †↔ Intensivmedizinische Komplexbehandlung, 1381 bis 1656 Aufwandspunkte	99.B7.4I †↔ Intensivmedizinische Komplexbehandlung im Kindesalter (Basisprozedur), 3921 bis 4410 Aufwandspunkte
99.B7.1A †↔ Intensivmedizinische Komplexbehandlung, 1657 bis 1932 Aufwandspunkte	99.B7.4J †↔ Intensivmedizinische Komplexbehandlung im Kindesalter (Basisprozedur), 4411 bis 4900 Aufwandspunkte
99.B7.1B †↔ Intensivmedizinische Komplexbehandlung, 1933 bis 2208 Aufwandspunkte	99.B7.4K †↔ Intensivmedizinische Komplexbehandlung im Kindesalter (Basisprozedur), 4901 bis 5880 Aufwandspunkte
99.B7.1C †↔ Intensivmedizinische Komplexbehandlung, 2209 bis 2484 Aufwandspunkte	99.B7.4L †↔ Intensivmedizinische Komplexbehandlung im Kindesalter (Basisprozedur), 5881 bis 6860 Aufwandspunkte
99.B7.1D †↔ Intensivmedizinische Komplexbehandlung, 2485 bis 2760 Aufwandspunkte	99.B7.4M †↔ Intensivmedizinische Komplexbehandlung im Kindesalter (Basisprozedur), 6861 bis 7840 Aufwandspunkte
99.B7.1E †↔ Intensivmedizinische Komplexbehandlung, 2761 bis 3220 Aufwandspunkte	99.B7.4N †↔ Intensivmedizinische Komplexbehandlung im Kindesalter (Basisprozedur), 7841 bis 9800 Aufwandspunkte
99.B7.1F †↔ Intensivmedizinische Komplexbehandlung, 3221 bis 3680 Aufwandspunkte	99.B7.4O †↔ Intensivmedizinische Komplexbehandlung im Kindesalter (Basisprozedur), 9801 bis 11760 Aufwandspunkte
99.B7.1G †↔ Intensivmedizinische Komplexbehandlung, 3681 bis 4600 Aufwandspunkte	99.B7.4P †↔ Intensivmedizinische Komplexbehandlung im Kindesalter (Basisprozedur), 11761 bis 13720 Aufwandspunkte
99.B7.1H †↔ Intensivmedizinische Komplexbehandlung, 4601 bis 5520 Aufwandspunkte	99.B7.4Q †↔ Intensivmedizinische Komplexbehandlung im Kindesalter (Basisprozedur), 13721 bis 16660 Aufwandspunkte
99.B7.1I †↔ Intensivmedizinische Komplexbehandlung, 5521 bis 7360 Aufwandspunkte	99.B7.4R †↔ Intensivmedizinische Komplexbehandlung im Kindesalter (Basisprozedur), 16661 bis 19600 Aufwandspunkte
99.B7.1J †↔ Intensivmedizinische Komplexbehandlung, 7361 bis 9200 Aufwandspunkte	99.B7.4S †↔ Intensivmedizinische Komplexbehandlung im Kindesalter (Basisprozedur), 19601 und mehr Aufwandspunkte
99.B7.1K †↔ Intensivmedizinische Komplexbehandlung, 9201 bis 11040 Aufwandspunkte	99.B7.54 †↔ Intensivmedizinische Komplexbehandlung im Neugeborenenalter (Basisprozedur), 197 bis 392 Aufwandspunkte
99.B7.1L †↔ Intensivmedizinische Komplexbehandlung, 11041 bis 13800 Aufwandspunkte	99.B7.55 †↔ Intensivmedizinische Komplexbehandlung im Neugeborenenalter (Basisprozedur), 393 bis 588 Aufwandspunkte
99.B7.1M †↔ Intensivmedizinische Komplexbehandlung, 13801 bis 16560 Aufwandspunkte	99.B7.56 †↔ Intensivmedizinische Komplexbehandlung im Neugeborenenalter (Basisprozedur), 589 bis 784 Aufwandspunkte
99.B7.1N †↔ Intensivmedizinische Komplexbehandlung, 16561 bis 19320 Aufwandspunkte	99.B7.57 †↔ Intensivmedizinische Komplexbehandlung im Neugeborenenalter (Basisprozedur), 785 bis 980 Aufwandspunkte
99.B7.1O †↔ Intensivmedizinische Komplexbehandlung, 19321 und mehr Aufwandspunkte	99.B7.58 †↔ Intensivmedizinische Komplexbehandlung im Neugeborenenalter (Basisprozedur), 981 bis 1176 Aufwandspunkte
99.B7.44 †↔ Intensivmedizinische Komplexbehandlung im Kindesalter (Basisprozedur), 197 bis 392 Aufwandspunkte	99.B7.5A †↔ Intensivmedizinische Komplexbehandlung im Neugeborenenalter (Basisprozedur), 1177 bis 1470 Aufwandspunkte
99.B7.45 †↔ Intensivmedizinische Komplexbehandlung im Kindesalter (Basisprozedur), 393 bis 588 Aufwandspunkte	
99.B7.46 †↔ Intensivmedizinische Komplexbehandlung im Kindesalter (Basisprozedur), 589 bis 784 Aufwandspunkte	
99.B7.47 †↔ Intensivmedizinische Komplexbehandlung im Kindesalter (Basisprozedur), 785 bis 980 Aufwandspunkte	
99.B7.48 †↔ Intensivmedizinische Komplexbehandlung im Kindesalter (Basisprozedur), 981 bis 1176 Aufwandspunkte	
99.B7.4A †↔ Intensivmedizinische Komplexbehandlung im Kindesalter (Basisprozedur), 1177 bis 1470 Aufwandspunkte	
99.B7.4B †↔ Intensivmedizinische Komplexbehandlung im Kindesalter (Basisprozedur), 1471 bis 1764 Aufwandspunkte	
99.B7.4C †↔ Intensivmedizinische Komplexbehandlung im Kindesalter (Basisprozedur), 1765 bis 2058 Aufwandspunkte	

99.B7.5B ‡↔ Intensivmedizinische Komplexbehandlung im Neugeborenenalter (Basisprozedur), 1471 bis 1764 Aufwandspunkte	99.B7.5K ‡↔ Intensivmedizinische Komplexbehandlung im Neugeborenenalter (Basisprozedur), 4901 bis 5880 Aufwandspunkte
99.B7.5C ‡↔ Intensivmedizinische Komplexbehandlung im Neugeborenenalter (Basisprozedur), 1765 bis 2058 Aufwandspunkte	99.B7.5L ‡↔ Intensivmedizinische Komplexbehandlung im Neugeborenenalter (Basisprozedur), 5881 bis 6860 Aufwandspunkte
99.B7.5D ‡↔ Intensivmedizinische Komplexbehandlung im Neugeborenenalter (Basisprozedur), 2059 bis 2352 Aufwandspunkte	99.B7.5M ‡↔ Intensivmedizinische Komplexbehandlung im Neugeborenenalter (Basisprozedur), 6861 bis 7840 Aufwandspunkte
99.B7.5E ‡↔ Intensivmedizinische Komplexbehandlung im Neugeborenenalter (Basisprozedur), 2353 bis 2646 Aufwandspunkte	99.B7.5N ‡↔ Intensivmedizinische Komplexbehandlung im Neugeborenenalter (Basisprozedur), 7841 bis 9800 Aufwandspunkte
99.B7.5F ‡↔ Intensivmedizinische Komplexbehandlung im Neugeborenenalter (Basisprozedur), 2647 bis 2940 Aufwandspunkte	99.B7.5O ‡↔ Intensivmedizinische Komplexbehandlung im Neugeborenenalter (Basisprozedur), 9801 bis 11760 Aufwandspunkte
99.B7.5G ‡↔ Intensivmedizinische Komplexbehandlung im Neugeborenenalter (Basisprozedur), 2941 bis 3430 Aufwandspunkte	99.B7.5P ‡↔ Intensivmedizinische Komplexbehandlung im Neugeborenenalter (Basisprozedur), 11761 bis 13720 Aufwandspunkte
99.B7.5H ‡↔ Intensivmedizinische Komplexbehandlung im Neugeborenenalter (Basisprozedur), 3431 bis 3920 Aufwandspunkte	99.B7.5Q ‡↔ Intensivmedizinische Komplexbehandlung im Neugeborenenalter (Basisprozedur), 13721 bis 16660 Aufwandspunkte
99.B7.5I ‡↔ Intensivmedizinische Komplexbehandlung im Neugeborenenalter (Basisprozedur), 3921 bis 4410 Aufwandspunkte	99.B7.5R ‡↔ Intensivmedizinische Komplexbehandlung im Neugeborenenalter (Basisprozedur), 16661 bis 19600 Aufwandspunkte
99.B7.5J ‡↔ Intensivmedizinische Komplexbehandlung im Neugeborenenalter (Basisprozedur), 4411 bis 4900 Aufwandspunkte	99.B7.5S ‡↔ Intensivmedizinische Komplexbehandlung im Neugeborenenalter (Basisprozedur), 19601 und mehr Aufwandspunkte

Prozedur E36-3

01.12.00 ↔ Offene Biopsie an den Hirnhäuten, n.n.bez.	01.24.13 ↔ Sonstige Kraniotomie, Einlegen von alloplastischem Material oder Medikamententrägers in den Schädelknochen oder Epiduralraum
01.12.10 ↔ Stereotaktische offene Biopsie an den Hirnhäuten	01.24.14 ↔ Sonstige Kraniotomie, Entfernung von alloplastischem Material oder Medikamententrägers aus Schädelknochen oder Epiduralraum
01.12.99 ↔ Offene Biopsie an den Hirnhäuten, sonstige	01.24.15 ↔ Sonstige Kraniotomie, Entfernung eines Fremdkörpers aus Schädelknochen oder Epiduralraum
01.13.10 ↔ Stereotaktische geschlossene [perkutane] [Nadel-] Biopsie am Gehirn	01.24.16 ↔ Sonstige Kraniotomie, sonstige Drainage epiduraler Flüssigkeit oder aus sonstigen Gründen
01.13.99 ↔ Geschlossene [perkutane] [Nadel-] Biopsie am Gehirn, sonstige	01.24.22 ↔ Stereotaktisch geführte Schädelöffnung über die Kalotte als Zugang
01.14.00 ↔ Offene Biopsie am Gehirn, n.n.bez.	01.24.29 ↔ Kraniotomie der Kalotte als Zugang, sonstige
01.14.10 ↔ Stereotaktische offene Biopsie am Gehirn	01.24.31 ↔ Zugang zur Schädelbasis, transoral
01.14.99 ↔ Offene Biopsie am Gehirn, sonstige	01.24.32 ↔ Zugang zur Schädelbasis, transoral mit Spaltung des weichen Gaumens
01.15 ↔ Biopsie am Schädel	01.24.33 ↔ Zugang zur Schädelbasis, transoral mit Spaltung des weichen sowie harten Gaumens
01.18.10 ↔ Geschlossene Biopsie an intrakraniellm Blutgefäss	01.24.34 ↔ Zugang zur Schädelbasis, transsphenoidal
01.18.11 ↔ Stereotaktische geschlossene Biopsie an intrakraniellm Blutgefäss	01.24.35 ↔ Zugang zur Schädelbasis, transethmoidal
01.18.19 ↔ Geschlossene Biopsie an intrakraniellm Blutgefäss, sonstige	01.24.36 ↔ Zugang zur Schädelbasis, transmastoidal
01.18.20 ↔ Offene Biopsie an intrakraniellm Blutgefäss	01.24.37 ↔ Zugang zur Schädelbasis, translabyrinthär
01.18.21 ↔ Stereotaktische offene Biopsie an intrakraniellm Blutgefäss	01.24.38 ↔ Zugang zur Schädelbasis, transpyramidal
01.18.29 ↔ Offene Biopsie an intrakraniellm Blutgefäss, sonstige	01.24.39 ↔ Zugang zur Schädelbasis, sonstige
01.21 ↔ Inzision und Drainage an den kranialen Sinus	01.24.3A ↔ Zugang zur Schädelbasis, transkondylär
01.23.00 ↔ Rekraniotomie, n.n.bez.	01.24.3B ↔ Zugang zur Schädelbasis, transorbital
01.23.10 ↔ Rekraniotomie mit Einbringen einer Drainage	01.24.3C ↔ Zugang zur Schädelbasis, mit Le-Fort-I-Osteotomie
01.23.20 ↔ Rekraniotomie mit Entfernen von alloplastischem Material oder Medikamententrägers aus dem Schädelknochen	01.24.3D ↔ Zugang zur Schädelbasis, transnasal-transcribiform
01.23.21 ↔ Rekraniotomie mit Entfernen von alloplastischem Material oder Medikamententräger aus dem Epiduralraum	01.24.3E ↔ Zugang zur Schädelbasis, transnasal-transclival
01.23.29 ↔ Rekraniotomie mit Entfernen von sonstigen Material	01.24.3F ↔ Zugang zur Schädelbasis, transoral-transclival
01.23.99 ↔ Rekraniotomie, sonstige	01.24.3G ↔ Zugang zur Schädelbasis, transnasal-transpterygoidal
01.24.00 ↔ Sonstige Kraniotomie, n.n.bez.	01.24.99 ↔ Sonstige Kraniotomie, sonstige
01.24.10 ↔ Sonstige Kraniotomie mit Dekompression	01.25.10 ↔ Sonstige Kraniektomie mit Dekompression
01.24.11 ↔ Sonstige Kraniotomie zur Entleerung eines epiduralen Hämatoms	01.25.11 ↔ Sonstige Kraniektomie zur Entleerung eines epiduralen Hämatoms
01.24.12 ↔ Sonstige Kraniotomie zur Entleerung eines epiduralen Emphyems	01.25.12 ↔ Sonstige Kraniektomie zur Entleerung eines epiduralen Emphyems

01.25.13 ↔	Sonstige Kraniektomie zur Entfernung eines Fremdkörpers aus Schädelknochen oder Epiduralraum	01.51.29 ↔	Exzision von Läsion oder Gewebe am Gehirn, sonstige
01.25.14 ↔	Sonstige Kraniektomie mit Einlegen von alloplastischem Material oder eines Medikamententrägers in den Schädelknochen oder Epiduralraum	01.51.31 ↔	Destruktion von Läsion oder Gewebe an Hirnhäuten
01.25.19 ↔	Sonstige Kraniektomie zur Drainage epiduraler Flüssigkeit oder aus sonstigen Gründen	01.51.41 ↔	Destruktion von hirneigenem intrazerebralen Tumorgewebe
01.25.20 ↔	Sonstige Kraniektomie, Rekraniektomie mit Einbringen einer Drainage	01.51.42 ↔	Destruktion von nicht hirneigenem intrazerebralen Tumorgewebe
01.25.21 ↔	Sonstige Kraniektomie, Rekraniektomie zur Entfernung von alloplastischem Material oder eines Medikamententrägers aus dem Schädelknochen oder Epiduralraum	01.52.00 ↔	Hemisphärektomie, n.n.bez.
01.26 ↔	Einsetzen und Ersetzen eines Katheters in die Schädelhöhle oder Hirngewebe	01.52.10 ↔	Hemisphärektomie, hirneigenes intrazerebrales Tumorgewebe
01.28 ↔	Einsetzen von intrakraniellen Katheter(n) via Bohrloch(löcher)	01.52.11 ↔	Hemisphärektomie, nicht hirneigenes intrazerebrales Tumorgewebe
01.29.00 ↔	Revision ohne Ersatz von Katheter(n) aus Schädelhöhle oder Hirngewebe, n.n.bez.	01.52.99 ↔	Hemisphärektomie, sonstige
01.29.10 ↔	Stereotaktische Revision ohne Ersatz von intrazerebralen Kathetern zur intraventrikulären Infusion	01.53.00 ↔	Lobektomie am Gehirn, n.n.bez.
01.29.99 ↔	Revision ohne Ersatz von Katheter(n) aus Schädelhöhle oder Hirngewebe, sonstige	01.53.10 ↔	Lobektomie am Gehirn, hirneigenes intrazerebrales Tumorgewebe
01.31.00 ↔	Inzision an den Hirnhäuten, n.n.bez.	01.53.11 ↔	Lobektomie am Gehirn, nicht hirneigenes intrazerebrales Tumorgewebe
01.31.10 ↔	Inzision an den Hirnhäuten zur Entleerung eines subduralen Hämatoms (Hygroms)	01.53.99 ↔	Lobektomie am Gehirn, sonstige
01.31.11 ↔	Inzision an den Hirnhäuten zur Entleerung eines subduralen Empyems	01.59 ↔	Sonstige Exzision und Destruktion an Gehirn und Hirnhäuten, sonstige
01.31.20 ↔	Inzision an den Hirnhäuten zur Drainage von subduraler und subarachnoidaler Flüssigkeit	01.6X.10 ↔	Exzision und Destruktion von Tumorgewebe an der Schädelbasis
01.32.00 ↔	Lobotomie und Traktotomie, n.n.bez.	01.6X.11 ↔	Exzision und Destruktion von Tumorgewebe an der Kalotte
01.32.10 ↔	Lobotomie und Traktotomie, Zingulotomie	01.6X.20 ↔	Exzision und Destruktion vom sonstigem erkrankten Gewebe an der Schädelbasis
01.32.11 ↔	Lobotomie und Traktotomie, Subpiale Transsektion	01.6X.21 ↔	Exzision und Destruktion von sonstigem erkrankten Gewebe an der Kalotte
01.32.12 ↔	Lobotomie und Traktotomie, Multiple Lobotomien	01.6X.22 ↔	Exzision und Destruktion von sonstigem erkrankten Gewebe an der Kalotte mit Hirnhäuten
01.32.20 ↔	Lobotomie und Traktotomie, Stereotaktische Unterbrechung von Bahnsystemen	02.01 ↔	Eröffnen einer Schädelnaht
01.32.99 ↔	Lobotomie und Traktotomie, sonstige	02.02 ↔	Elevation von Frakturfragmenten vom Schädel
01.39.10 ↔	Sonstige Inzision am Gehirn zur Entleerung eines intrazerebralen Hämatoms	02.03 ↔	Bildung eines Schädelknochenlappens
01.39.11 ↔	Sonstige Inzision am Gehirn zur Entleerung eines intrazerebralen Abszesses	02.04.00 ↔	Knochentransplantation an den Schädel, n.n.bez.
01.39.19 ↔	Sonstige Inzision am Gehirn, Entleerung von sonstiger intrazerebraler Flüssigkeit	02.04.10 ↔	Knochentransplantation an den Schädel, Schädeldach
01.39.20 ↔	Sonstige Inzision am Gehirn, Stereotaktische Entleerung eines intrakraniellen Hämatoms	02.04.99 ↔	Knochentransplantation an den Schädel, sonstige
01.39.21 ↔	Sonstige Inzision am Gehirn, Stereotaktische Entleerung eines intrakraniellen Abszesses	02.05.00 ↔	Einsetzen einer Schädelknochenplatte, n.n.bez.
01.39.29 ↔	Sonstige Inzision am Gehirn, Stereotaktische Entleerung sonstiger intrakranieller Flüssigkeit	02.05.10 ↔	Einsetzen eines CAD-Implantats an Hirnschädel ohne Beteiligung des Gesichtsschädels, einfacher Defekt
01.39.30 ↔	Sonstige Inzision am Gehirn, Entfernung eines intrazerebralen Fremdkörpers	02.05.11 ↔	Einsetzen eines CAD-Implantats an Hirnschädel ohne Beteiligung des Gesichtsschädels, grosser oder komplexer Defekt
01.39.40 ↔	Anlegen einer externen Drainage am Liquorsystem (z. B. ventrikulär, zisternal, subdural)	02.05.20 ↔	Einsetzen eines CAD-Implantats an Hirnschädel mit Beteiligung von Orbita, Temporalregion oder frontalem Sinus, bis zu 2 Regionen
01.39.41 ↔	Anlegen eines Reservoirs am Liquorsystem (z. B. ventrikulär, zisternal, subdural)	02.05.30 ↔	Einsetzen eines CAD-Implantats an Hirnschädel mit Beteiligung multipler Regionen des Gesichtsschädels, ab 3 Regionen
01.41 ↔	Operationen am Thalamus	02.05.41 ↔	Wiedereinsetzen einer autologen Schädelknochenplatte
01.42 ↔	Operationen am Globus pallidum	02.05.99 ↔	Einsetzen einer Schädelknochenplatte, sonstige
01.51.00 ↔	Exzision und Destruktion von Läsion oder Gewebe an Gehirn und Hirnhäuten, n.n.bez.	02.06.00 ↔	Sonstige Osteoplastik am Schädel, n.n.bez.
01.51.10 ↔	Exzision von Tumorgewebe an den Hirnhäuten mit Präparation von infiltriertem Nachbargewebe	02.06.10 ↔	Frontoorbitale Kranioplastik zur Verlagerung
01.51.19 ↔	Exzision von Läsion oder Gewebe an den Hirnhäuten, sonstige	02.06.20 ↔	Rekonstruktion des Hirnschädels ohne Beteiligung des Gesichtsschädels, mit einfachem Implantat (Knochenzement, alloplastisches Material)
01.51.21 ↔	Exzision von hirneigenem intrazerebralen Tumorgewebe	02.06.30 ↔	Rekonstruktion von Hirn- sowie Gesichtsschädel, mit einfachem Implantat (Knochenzement, alloplastisches Material)
01.51.22 ↔	Exzision von nicht hirneigenem intrazerebralen Tumorgewebe	02.06.99 ↔	Sonstige Osteoplastik am Schädel, sonstige
		02.07 ↔	Entfernen einer Schädelknochenplatte
		02.11 ↔	Einfache Naht an der Dura mater des Gehirns
		02.12.00 ↔	Sonstige Rekonstruktion an den Hirnhäuten, n.n.bez.
		02.12.10 ↔	Sonstige Rekonstruktion an den Hirnhäuten ohne Kranioplastik
		02.12.20 ↔	Sonstige Rekonstruktion an den Hirnhäuten mit Kranioplastik

02.12.21 ↔	Sonstige Duraplastik mit Kranioplastik an der Konvexität	02.97.15 ↔	Implantation oder Wechsel eines Neurostimulators zur intrakraniellen Neurostimulation, Mehrelektrodensystem, wiederaufladbar, bidirektional
02.12.22 ↔	Sonstige Duraplastik mit Kranioplastik am kraniozervikalen Übergang	02.97.19 ↔	Implantation oder Wechsel eines Neurostimulators zur intrakraniellen Neurostimulation, sonstige
02.12.31 ↔	Duraplastik an der Frontobasis mit gestieltem Lappen	02.99.10 ↔	Stereotaktische Eingriffe am Liquorsystem
02.12.99 ↔	Sonstige Rekonstruktion an den Hirnhäuten, sonstige	02.99.11 ↔	Stereotaktische Implantation und Explantation von radioaktivem Material als selbstständiger Eingriff
02.13 ↔	Ligatur eines Gefäßes der Hirnhäute	02.99.12 ↔	Stereotaktische Implantation von Gewebe an Schädel, Gehirn und Hirnhäuten
02.14 ↔	Exzision am Plexus chorioideus	02.99.13 ↔	Stereotaktische Instillation von Medikamenten als selbstständiger Eingriff
02.2 ↔	Ventrikulostomie	02.99.14 ↔	Stereotaktische Implantation, Revision oder Wechsel von intrazerebralen Kathetern zur intraventrikulären Infusion
02.31 ↔	Ventrikelshunt zu Strukturen in Kopf und Hals	02.99.20 ↔	Umwandlung eines Liquorshunts (oder Hirnwasserableitung) in eine Mehrfachableitung
02.32 ↔	Ventrikelshunt zum Kreislaufsystem	02.99.29 ↔	Sonstige Revision und Entfernung von Liquorableitungen
02.33 ↔	Ventrikelshunt zur Thoraxhöhle	02.99.30 ↔	Implantation oder Wechsel einer intrakraniellen Messsonde
02.34 ↔	Ventrikelshunt zu Bauchhöhle und Bauchorganen	02.99.31 ↔	Revision ohne Ersatz einer intrakraniellen Messsonde
02.35 ↔	Ventrikelshunt zum Harnwegssystem	02.99.40 ↔	Implantation oder Wechsel einer Neuroprothese
02.39 ↔	Sonstige Operationen zum Einrichten einer Ventrikeldrainage	02.99.41 ↔	Revision ohne Ersatz einer Neuroprothese
02.41.00 ↔	Spülung und Exploration eines Ventrikelshunts, n.n.bez.	02.99.50 ↔	Implantation und Entfernung eines Katheter-Ballon-Systems zur intrazerebralen Brachytherapie
02.41.10 ↔	Spülung und Exploration eines Ventrikelshunts, zentraler Teil	02.9A.11 ↔	Implantation oder Wechsel eines Neurostimulators mit integrierten Elektroden zur Stimulation des Ganglion Sphenopalatinum [SPG]
02.41.20 ↔	Spülung und Exploration eines Ventrikelshunts, peripherer Teil	03.03.21 ↔	Hemilaminektomie, 1 Segment
02.41.99 ↔	Spülung und Exploration eines Ventrikelshunts, sonstige	03.03.22 ↔	Hemilaminektomie, 2 Segmente
02.42.00 ↔	Ersetzen eines Ventrikelshunts, n.n.bez.	03.03.23 ↔	Hemilaminektomie, 3 Segmente
02.42.10 ↔	Ersetzen eines Ventrikelshunts, zentraler Teil	03.03.24 ↔	Hemilaminektomie, 4 Segmente
02.42.20 ↔	Ersetzen eines Ventrikelshunts, peripherer Teil	03.03.25 ↔	Hemilaminektomie, 5 Segmente
02.42.99 ↔	Ersetzen eines Ventrikelshunts, sonstige	03.03.26 ↔	Hemilaminektomie, 6 Segmente
02.43 ↔	Entfernen eines Ventrikelshunts	03.03.27 ↔	Hemilaminektomie, 7 Segmente
02.51.00 ↔	Synangiöse, n.n.bez.	03.03.28 ↔	Hemilaminektomie, 8 Segmente
02.51.11 ↔	Encephalo-duro-arterio-synangiöse [EDAS]	03.03.2A ↔	Hemilaminektomie, 9 Segmente
02.51.12 ↔	Encephalo-duro-synangiöse [EDS]	03.03.2B ↔	Hemilaminektomie, 10 und mehr Segmente
02.51.14 ↔	Encephalo-myo-synangiöse [EMS]	03.03.31 ↔	Laminektomie, 1 Segment
02.51.15 ↔	Encephalo-galea-periost-synangiöse [EGPS]	03.03.32 ↔	Laminektomie, 2 Segmente
02.51.99 ↔	Synangiöse, sonstige	03.03.33 ↔	Laminektomie, 3 Segmente
02.91 ↔	Lösung von kortikalen Adhäsionen	03.03.34 ↔	Laminektomie, 4 Segmente
02.92 ↔	Plastische Rekonstruktion am Gehirn	03.03.35 ↔	Laminektomie, 5 Segmente
02.93.30 ↔	Implantation oder Wechsel der Elektroden zur intrakraniellen Neurostimulation, n.n.bez.	03.03.36 ↔	Laminektomie, 6 Segmente
02.93.31 ↔	Implantation oder Wechsel von temporären Mikroelektroden zur monolokulären Ableitung und Stimulation	03.03.37 ↔	Laminektomie, 7 Segmente
02.93.32 ↔	Implantation oder Wechsel von temporären Mikroelektroden zur multilokulären Ableitung und Stimulation	03.03.38 ↔	Laminektomie, 8 Segmente
02.93.33 ↔	Implantation oder Wechsel von permanenten Mikroelektroden zur monolokulären Ableitung und Stimulation	03.03.3A ↔	Laminektomie, 9 Segmente
02.93.34 ↔	Implantation oder Wechsel von permanenten Mikroelektroden zur multilokulären Ableitung und Stimulation	03.03.3B ↔	Laminektomie, 10 und mehr Segmente
02.93.39 ↔	Implantation oder Wechsel der Elektroden zur intrakraniellen Neurostimulation, sonstige	03.05.11 ↔	Inzision des Spinalkanals zur Drainage epiduraler Flüssigkeit
02.96 ↔	Einsetzen einer sphenoidalen Elektrode	03.05.12 ↔	Inzision des Rückenmarks und der Rückenmarkshäute zur Drainage subduraler Flüssigkeit
02.97.10 ↔	Implantation oder Wechsel eines Neurostimulators zur intrakraniellen Neurostimulation, n.n.bez.	03.05.13 ↔	Inzision des Rückenmarks und der Rückenmarkshäute zur Drainage intramedullärer Flüssigkeit
02.97.11 ↔	Implantation oder Wechsel eines Neurostimulators zur intrakraniellen Neurostimulation, Einzelelektrodensystem, nicht wiederaufladbar	03.05.21 ↔	Inzision des Spinalkanals zur Entleerung eines epiduralen Hämatoms oder Empyems
02.97.12 ↔	Implantation oder Wechsel eines Neurostimulators zur intrakraniellen Neurostimulation, Mehrelektrodensystem, nicht wiederaufladbar	03.05.22 ↔	Inzision des Rückenmarks und der Rückenmarkshäute zur Entleerung eines subduralen Hämatoms oder Empyems
02.97.14 ↔	Implantation oder Wechsel eines Neurostimulators zur intrakraniellen Neurostimulation, Mehrelektrodensystem, wiederaufladbar, omnidirektional	03.05.23 ↔	Inzision des Rückenmarks und der Rückenmarkshäute zur Entleerung eines intramedullären Hämatoms oder Abszesses
		03.09 ↔	Exploration und Dekompression an Strukturen des Spinalkanals, sonstige
		03.1 ↔	Durchtrennung einer intraspinalen Nervenwurzel
		03.21 ↔	Perkutane Chordotomie
		03.29 ↔	Chordotomie, sonstige

03.32.09 ↔	Biopsie an Rückenmark oder Rückenmarkhäuten, sonstige	03.99.19 ↔	Operation an intraspinalen Blutgefässen, sonstige
03.32.21 ↔	Offene Biopsie am Rückenmark	03.99.20 ↔	Operation am spinalen Liquorsystem, Anlegen eines subkutanen Reservoirs am spinalen Liquorsystem
03.32.22 ↔	Offene Biopsie an Rückenmarkhäuten	03.99.21 ↔	Operation am spinalen Liquorsystem, Revision eines subkutanen Reservoirs, eines Katheters oder einer Medikamentenpumpe zur intrathekalen und epiduralen Infusion
03.4X.10 ↔	Exzision oder Destruktion von Tumorgewebe an Rückenmark (intramedullär)	03.99.22 ↔	Operation am spinalen Liquorsystem, Entfernung eines subkutanen Reservoirs am spinalen Liquorsystem
03.4X.11 ↔	Exzision oder Destruktion von Tumorgewebe an Rückenmarkhäuten und Knochen	03.99.40 ↔	Revision ohne Ersatz eines Katheters zur intrathekalen und epiduralen Infusion
03.4X.12 ↔	Exzision oder Destruktion von Tumorgewebe an intraspinalen Nervenwurzeln und Ganglien	03.9A.10 ↔	Implantation oder Wechsel eines Neurostimulators zur epiduralen Neurostimulation, n.n.bez.
03.4X.19 ↔	Exzision oder Destruktion von Tumorgewebe an Rückenmark oder Rückenmarkhäuten, sonstige	03.9A.11 ↔	Implantation oder Wechsel eines Neurostimulators zur epiduralen Neurostimulation, Einzelelektrodensystem, nicht wiederaufladbar
03.4X.20 ↔	Exzision oder Destruktion einer sonstigen Läsion an Rückenmark (intramedullär)	03.9A.12 ↔	Implantation oder Wechsel eines Neurostimulators zur epiduralen Neurostimulation, Mehrelektrodensystem, nicht wiederaufladbar
03.4X.21 ↔	Exzision oder Destruktion einer sonstigen Läsion an Rückenmarkhäuten	03.9A.13 ↔	Implantation oder Wechsel eines Neurostimulators zur epiduralen Neurostimulation, Mehrelektrodensystem, wiederaufladbar
03.4X.22 ↔	Exzision oder Destruktion einer sonstigen Läsion an intraspinalen Nervenwurzeln und Ganglien	03.9A.19 ↔	Implantation oder Wechsel eines Neurostimulators zur epiduralen Neurostimulation, sonstige
03.4X.29 ↔	Exzision oder Destruktion einer sonstigen Läsion an Rückenmark oder Rückenmarkhäuten, sonstige	03.9A.21 ↔	Implantation oder Wechsel eines Neurostimulators zur Vorderwurzel-Neurostimulation
03.4X.99 ↔	Exzision oder Destruktion einer Läsion an Rückenmark oder Rückenmarkhäuten, sonstige	03.9B.11 ↔	Implantation oder Wechsel einer vollständig implantierbaren Infusionspumpe zur intrathekalen und epiduralen Infusion mit programmierbarem variablem Tagesprofil
03.51 ↔	Plastische Rekonstruktion an einer spinalen Meningozele	03.9B.12 ↔	Implantation oder Wechsel einer vollständig implantierbaren Infusionspumpe zur intrathekalen und epiduralen Infusion mit konstanter Flussrate
03.52 ↔	Plastische Rekonstruktion an einer spinalen Myelomeningozele	03.9B.13 ↔	Implantation oder Wechsel einer vollständig implantierbaren Infusionspumpe zur intrathekalen und epiduralen Infusion mit integrierter elektronischer Okklusionsüberwachung
03.59.10 ↔	Sonstige plastische Rekonstruktion und Operationen an Strukturen des Spinalkanals, Verschluss einer Diastematomyelie	03.9B.19 ↔	Implantation oder Wechsel einer vollständig implantierbaren Infusionspumpe zur intrathekalen und epiduralen Infusion, sonstige
03.59.11 ↔	Sonstige plastische Rekonstruktion und Operationen an Strukturen des Spinalkanals, Durchtrennung eines Filum terminale	04.01.00 ↔	Exzision eines Akustikusneurinoms, n.n.bez.
03.59.12 ↔	Sonstige plastische Rekonstruktion und Operationen an Strukturen des Spinalkanals, Verschluss einer spinalen Fistel	04.01.10 ↔	Exzision eines Akustikusneurinoms durch Kraniotomie
03.59.13 ↔	Sonstige plastische Rekonstruktion und Operationen an Strukturen des Spinalkanals, Spinale Duraplastik	04.01.11 ↔	Exzision eines Akustikusneurinoms, translabyrinthärer Zugang
03.59.99 ↔	Sonstige plastische Rekonstruktion und Operationen an Strukturen des Spinalkanals, sonstige	04.01.99 ↔	Exzision eines Akustikusneurinoms, sonstige
03.6 ↔	Lösung von Adhäsionen an Rückenmark und Nervenwurzeln	04.02 ↔	Durchtrennung des N. trigeminus
03.71 ↔	Subarachnoido-peritonealer Shunt am Spinalkanal	04.05.00 ↔	Exzision und Destruktion des Ganglion Gasseri, n.n.bez.
03.72 ↔	Subarachnoido-ureteraler Shunt am Spinalkanal	04.05.10 ↔	Exzision des Ganglion Gasseri
03.79 ↔	Shunt am Spinalkanal, sonstige	04.05.20 ↔	Destruktion des Ganglion Gasseri
03.93.10 ↔	Implantation oder Wechsel der Elektrode(n) eines temporären epiduralen Neurostimulators, Einzelelektrodensystems, Teststimulation	04.05.99 ↔	Exzision und Destruktion des Ganglion Gasseri, sonstige
03.93.11 ↔	Implantation oder Wechsel der Elektrode(n) eines temporären epiduralen Neurostimulators, Mehrelektrodensystems, Teststimulation	04.06.10 ↔	Exzision von intrakraniellen Ganglien
03.93.20 ↔	Implantation oder Wechsel der Elektrode(n) eines permanenten epiduralen Neurostimulators, Einzelelektrodensystems, Dauerstimulation, perkutan	04.06.20 ↔	Exzision von sonstigen peripheren Ganglien
03.93.21 ↔	Implantation oder Wechsel der Elektrode(n) eines permanenten epiduralen Neurostimulators, Mehrelektrodensystems, Dauerstimulation, perkutan	04.07.10 ↔	Exzision eines Nerven zur Transplantation
03.93.22 ↔	Implantation oder Wechsel der Elektrode(n) eines permanenten epiduralen Neurostimulators, Einzelelektrodensystems, Dauerstimulation, offen chirurgisch	04.07.11 ↔	Entfernung eines Nerventransplantates
03.93.23 ↔	Implantation oder Wechsel der Elektrode(n) eines permanenten epiduralen Neurostimulators, Mehrelektrodensystems, Dauerstimulation, offen chirurgisch	04.07.20 ↔	Sonstige Exzision oder Avulsion von intrakraniellen Nerven
03.93.30 ↔	Implantation oder Wechsel einer subduralen Elektrode zur Vorderwurzelstimulation	04.07.30 ↔	Sonstige Exzision oder Avulsion von extrakraniellen Hirnnerven
03.93.99 ↔	Implantation oder Wechsel der Elektrode(n) eines spinalen Neurostimulators, sonstige	04.07.40 ↔	Sonstige Exzision oder Avulsion des Plexus brachialis
03.97 ↔	Revision eines Shunts an den Rückenmarkhäuten	04.07.41 ↔	Sonstige Exzision oder Avulsion von Nerven der Schulter
03.98 ↔	Entfernen eines Shunts von den Rückenmarkhäuten	04.07.42 ↔	Sonstige Exzision oder Avulsion von Nerven des Armes und der Hand
		04.07.43 ↔	Sonstige Exzision oder Avulsion von Nerven des Rumpfes und der unteren Extremität
		04.08.00 ↔	Optikusscheidenfensterung, n.n.bez.
		04.08.10 ↔	Sonstige Operationen am N. opticus

04.08.99 ↔	Optikusscheidenfensterung, sonstige	04.42.10 ↔	Sonstige Dekompression an kranialen Nerven, intrakraniell
04.2X.10 ↔	Destruktion von intrakraniellen Hirnnerven und Ganglien	04.42.20 ↔	Sonstige Dekompression an kranialen Nerven, extrakraniell
04.2X.20 ↔	Destruktion von extrakraniellen Hirnnerven	04.42.99 ↔	Sonstige Dekompression an kranialen Nerven, sonstige
04.2X.30 ↔	Destruktion des Plexus brachialis	04.49.00 ↔	Sonstige Dekompression oder Lösung von Adhäsionen an peripherem Nerv oder Ganglion, n.n.bez.
04.2X.31 ↔	Destruktion von Nerven der Schulter	04.49.10 ↔	Sonstige Dekompression oder Lösung von Adhäsionen am Plexus brachialis
04.2X.32 ↔	Destruktion von Nerven des Armes und der Hand	04.49.11 ↔	Sonstige Dekompression oder Lösung von Adhäsionen an Nerven der Schulter
04.2X.33 ↔	Destruktion von Nerven des Rumpfes und Plexus lumbosacralis	04.49.12 ↔	Sonstige Dekompression oder Lösung von Adhäsionen an Nerven des Armes
04.2X.34 ↔	Destruktion von Nerven des Beines und des Fusses	04.49.13 ↔	Sonstige Dekompression oder Lösung von Adhäsionen an Nerven der Hand
04.2X.39 ↔	Destruktion von sonstigen peripheren Nerven oder Ganglien	04.49.14 ↔	Sonstige Dekompression oder Lösung von Adhäsionen am Plexus lumbosacralis, Leiste und Beckenboden
04.2X.99 ↔	Destruktion von kranialen und peripheren Nerven und Ganglien, sonstige	04.49.15 ↔	Sonstige Dekompression oder Lösung von Adhäsionen an Nerven des Beines
04.3X.00 ↔	Naht an kranialen oder peripheren Nerven, n.n.bez.	04.49.16 ↔	Sonstige Dekompression oder Lösung von Adhäsionen an Nerven des Fusses
04.3X.10 ↔	Epineurale Naht von extrakraniellen Hirnnerven, primär	04.49.99 ↔	Sonstige Dekompression oder Lösung von Adhäsionen an sonstigen peripheren Nerven oder Ganglion, sonstige
04.3X.11 ↔	Epineurale Naht des Plexus brachialis, primär	04.51.00 ↔	Transplantation von kranialem oder peripherem Nerv, n.n.bez.
04.3X.12 ↔	Epineurale Naht von Nerven der Schulter, primär	04.51.09 ↔	Transplantation von kranialem oder peripherem Nerv, sonstige
04.3X.13 ↔	Epineurale Naht von Nerven am Arm, primär	04.51.10 ↔	Transplantation von extrakraniellen Hirnnerven
04.3X.14 ↔	Epineurale Naht von Nerven der Hand, primär	04.51.11 ↔	Transplantation von Plexus brachialis und Nerven der Schulter
04.3X.15 ↔	Epineurale Naht von Nerven des Rumpfes, primär	04.51.12 ↔	Transplantation von Nerven des Armes und der Hand
04.3X.16 ↔	Epineurale Naht von Nerven des Beines, primär	04.51.13 ↔	Transplantation von Nerven des Rumpfes und der unteren Extremität
04.3X.17 ↔	Epineurale Naht von Nerven des Fusses, primär	04.51.19 ↔	Transplantation von sonstigem kranialem oder peripherem Nerv
04.3X.19 ↔	Epineurale Naht von sonstigen kranialen oder peripheren Nerven, primär	04.6X.00 ↔	Transposition von kranialen und peripheren Nerven, n.n.bez.
04.3X.20 ↔	Epineurale Naht von extrakraniellen Hirnnerven, sekundär	04.6X.10 ↔	Transposition eines extrakraniellen Hirnnerven mit epineuraler primärer Naht
04.3X.21 ↔	Epineurale Naht des Plexus brachialis, sekundär	04.6X.11 ↔	Transposition eines extrakraniellen Hirnnerven mit epineuraler sekundärer Naht
04.3X.22 ↔	Epineurale Naht von Nerven der Schulter, sekundär	04.6X.12 ↔	Transposition eines extrakraniellen Hirnnerven mit interfazikulärer primärer und sekundärer Naht
04.3X.23 ↔	Epineurale Naht von Nerven am Arm, sekundär	04.6X.20 ↔	Transposition des Plexus brachialis mit epineuraler primärer Naht
04.3X.24 ↔	Epineurale Naht von Nerven an der Hand, sekundär	04.6X.21 ↔	Transposition des Plexus brachialis mit epineuraler sekundärer Naht
04.3X.25 ↔	Epineurale Naht von Nerven des Rumpfes, sekundär	04.6X.22 ↔	Transposition des Plexus brachialis mit interfazikulärer primärer Naht
04.3X.26 ↔	Epineurale Naht von Nerven des Beines, sekundär	04.6X.23 ↔	Transposition des Plexus brachialis mit interfazikulärer sekundärer Naht
04.3X.27 ↔	Epineurale Naht von Nerven des Fusses, sekundär	04.6X.30 ↔	Transposition eines Nerven der Schulter mit epineuraler primärer und sekundärer Naht
04.3X.29 ↔	Epineurale Naht von sonstigen kranialen und peripheren Nerven, sekundär	04.6X.31 ↔	Transposition eines Nerven der Schulter mit interfazikulärer primärer und sekundärer Naht
04.3X.30 ↔	Interfazikuläre Naht von extrakraniellen Hirnnerven, primär	04.6X.40 ↔	Transposition eines Nerven des Armes mit epineuraler primärer Naht
04.3X.31 ↔	Interfazikuläre Naht des Plexus brachialis, primär	04.6X.41 ↔	Transposition eines Nerven des Armes mit epineuraler sekundärer Naht
04.3X.32 ↔	Interfazikuläre Naht von Nerven der Schulter, primär	04.6X.42 ↔	Transposition eines Nerven des Armes mit interfazikulärer primärer Naht
04.3X.33 ↔	Interfazikuläre Naht von Nerven am Arm, primär	04.6X.43 ↔	Transposition eines Nerven des Armes mit interfazikulärer sekundärer Naht
04.3X.34 ↔	Interfazikuläre Naht von Nerven an der Hand, primär	04.6X.50 ↔	Transposition eines Nerven des Rumpfes und der unteren Extremität mit epineuraler primärer und sekundärer Naht
04.3X.35 ↔	Interfazikuläre Naht von Nerven des Rumpfes, primär		
04.3X.36 ↔	Interfazikuläre Naht von Nerven des Beines, primär		
04.3X.37 ↔	Interfazikuläre Naht von Nerven des Fusses, primär		
04.3X.39 ↔	Interfazikuläre Naht von sonstigen kranialen und peripheren Nerven, primär		
04.3X.40 ↔	Interfazikuläre Naht von extrakraniellen Hirnnerven, sekundär		
04.3X.41 ↔	Interfazikuläre Naht des Plexus brachialis, sekundär		
04.3X.42 ↔	Interfazikuläre Naht von Nerven der Schulter, sekundär		
04.3X.43 ↔	Interfazikuläre Naht von Nerven am Arm, sekundär		
04.3X.44 ↔	Interfazikuläre Naht von Nerven an der Hand, sekundär		
04.3X.45 ↔	Interfazikuläre Naht von Nerven des Rumpfes, sekundär		
04.3X.46 ↔	Interfazikuläre Naht von Nerven des Beines, sekundär		
04.3X.47 ↔	Interfazikuläre Naht von Nerven des Fusses, sekundär		
04.3X.49 ↔	Interfazikuläre Naht von sonstigen kranialen und peripheren Nerven, sekundär		
04.3X.99 ↔	Naht an kranialen oder peripheren Nerven, sonstige		
04.41 ↔	Dekompression an der Wurzel des N. trigeminus		
04.42.00 ↔	Sonstige Dekompression an kranialen Nerven, n.n.bez.		

04.6X.51 ↔	Transposition eines Nerven des Rumpfes und der unteren Extremität mit interfaszikulärer primärer und sekundärer Naht	04.95.13 ↔	Implantation oder Wechsel eines Neurostimulators zur peripheren Neurostimulation, Mehrelektrodensystem, wiederaufladbar
04.6X.60 ↔	Transposition eines Nerven der Hand mit interfaszikulärer primärer und sekundärer Naht	04.95.14 ↔	Implantation oder Wechsel eines Neurostimulators zur Vagusnervstimulation
04.6X.70 ↔	Transposition mit Neurolyse und Dekompression eines extrakraniellen Hirnnerven	04.95.15 ↔	Implantation oder Wechsel eines Neurostimulators zur peripheren Neurostimulation, Einzelelektrodensystem, wiederaufladbar
04.6X.71 ↔	Transposition mit Neurolyse und Dekompression des Plexus brachialis oder eines Nerven der Schulter	04.95.19 ↔	Implantation oder Wechsel eines Neurostimulators zur peripheren Neurostimulation, sonstige
04.6X.72 ↔	Transposition mit Neurolyse und Dekompression eines Nerven des Armes	05.21 ↔	Exzision des Ganglion sphenopalatinum
04.6X.73 ↔	Transposition mit Neurolyse und Dekompression eines Nerven der Hand	05.22 ↔	Zervikale Sympathektomie
04.6X.74 ↔	Transposition mit Neurolyse und Dekompression eines Nerven des Rumpfes und der unteren Extremität	05.23 ↔	Lumbale Sympathektomie
04.6X.75 ↔	Transposition von sonstigen kranialen und peripheren Nerven	05.24 ↔	Präsakrale Sympathektomie
04.6X.99 ↔	Transposition von kranialen und peripheren Nerven, sonstige	05.25 ↔	Periarterielle Sympathektomie
04.71 ↔	Hypoglossio-faziale Anastomose	05.26 ↔	Thorakale Sympathektomie
04.72 ↔	Akzessorio-faziale Anastomose	05.29 ↔	Sonstige Sympathektomie und Exzision eines Ganglions
04.73 ↔	Akzessorio-hypoglossale Anastomose	05.81 ↔	Plastische Rekonstruktion an sympathischem Nerv oder Ganglion
04.74.00 ↔	Sonstige Anastomose eines kranialen oder peripheren Nervs, n.n.bez.	06.12 ↔	Offene Biopsie an der Schilddrüse
04.74.10 ↔	Fazio-faziale Nerven-Anastomose	06.13.12 ↔	Offene Biopsie an der Nebenschilddrüse
04.74.11 ↔	Interkosto-faszikuläre Nerven-Anastomose	06.2X.00 ↔	Unilaterale Hemithyreoidektomie, n.n.bez.
04.74.99 ↔	Sonstige Anastomose eines kranialen oder peripheren Nervs, sonstige	06.2X.11 ↔	Unilaterale Hemithyreoidektomie, ohne Parathyreoidektomie
04.75 ↔	Revision einer früheren plastischen Rekonstruktion an einem kranialen oder peripheren Nerv	06.2X.12 ↔	Unilaterale Hemithyreoidektomie, mit Parathyreoidektomie
04.76 ↔	Plastische Rekonstruktion einer alten traumatischen Verletzung an kranialen und peripheren Nerven	06.2X.99 ↔	Unilaterale Hemithyreoidektomie, sonstige
04.79.09 ↔	Sonstige Neuroplastik, sonstige	06.31 ↔	Exzision von Läsion oder Gewebe der Schilddrüse
04.79.10 ↔	Transplantation sowie Transposition eines extrakraniellen Hirnnerven mit epineuraler Naht	06.33 ↔	Exzision eines Schilddrüsen Knotens
04.79.11 ↔	Transplantation sowie Transposition des Plexus brachialis mit epineuraler Naht	06.34.11 ↔	Subtotale Resektion der Schilddrüse
04.79.12 ↔	Transplantation sowie Transposition von Nerven der Schulter mit epineuraler Naht	06.34.12 ↔	Subtotale Resektion der Schilddrüse einseitig mit Exzision eines Knotens der Gegenseite
04.79.13 ↔	Transplantation sowie Transposition eines Nerven des Armes und der Hand mit epineuraler Naht	06.34.13 ↔	Subtotale Resektion der Schilddrüse einseitig mit Hemithyreoidektomie der Gegenseite
04.79.14 ↔	Transplantation sowie Transposition von Nerven des Rumpfes und der unteren Extremität mit epineuraler Naht	06.35 ↔	Reexploration der Schilddrüse mit partieller Resektion
04.79.19 ↔	Transplantation sowie Transposition eines sonstigen Nervens mit epineuraler Naht	06.36 ↔	Resektion des Isthmus der Schilddrüse
04.79.20 ↔	Transplantation sowie Transposition eines Nerven mit interfaszikulärer Naht	06.39 ↔	Partielle Thyreoidektomie, Exzision und Destruktion von Schilddrüsenewebe, sonstige
04.79.21 ↔	Transplantation sowie Transposition eines extrakraniellen Hirnnerven mit interfaszikulärer Naht	06.4X.00 ↔	Vollständige [totale] Thyreoidektomie, n.n.bez.
04.79.22 ↔	Transplantation sowie Transposition des Plexus brachialis mit interfaszikulärer Naht	06.4X.10 ↔	Vollständige [totale] Thyreoidektomie ohne Parathyreoidektomie
04.79.23 ↔	Transplantation sowie Transposition von Nerven der Schulter mit interfaszikulärer Naht	06.4X.11 ↔	Vollständige [totale] Thyreoidektomie mit Parathyreoidektomie
04.79.24 ↔	Transplantation sowie Transposition eines Nerven des Armes und der Hand mit interfaszikulärer Naht	06.4X.99 ↔	Vollständige [totale] Thyreoidektomie, sonstige
04.79.25 ↔	Transplantation sowie Transposition von Nerven des Rumpfes und der unteren Extremität mit interfaszikulärer Naht	06.50.00 ↔	Substernale Thyreoidektomie, n.n.bez.
04.79.29 ↔	Transplantation sowie Transposition eines sonstigen Nerven mit interfaszikulärer Naht	06.50.10 ↔	Substernale Thyreoidektomie durch Sternotomie
04.95.10 ↔	Implantation oder Wechsel eines Neurostimulators zur peripheren Neurostimulation, n.n.bez.	06.50.99 ↔	Substernale Thyreoidektomie, sonstige
04.95.11 ↔	Implantation oder Wechsel eines Neurostimulators zur peripheren Neurostimulation, Einzelelektrodensystem, nicht wiederaufladbar	06.51.00 ↔	Partielle substernale Thyreoidektomie, n.n.bez.
04.95.12 ↔	Implantation oder Wechsel eines Neurostimulators zur peripheren Neurostimulation, Mehrelektrodensystem, nicht wiederaufladbar	06.51.10 ↔	Partielle substernale Thyreoidektomie durch Sternotomie
		06.51.99 ↔	Partielle substernale Thyreoidektomie, sonstige
		06.52.00 ↔	Vollständige substernale Thyreoidektomie, n.n.bez.
		06.52.10 ↔	Vollständige substernale Thyreoidektomie durch Sternotomie
		06.52.99 ↔	Vollständige substernale Thyreoidektomie, sonstige
		06.6X.00 ↔	Exzision einer Thyreoidea lingualis, n.n.bez.
		06.6X.10 ↔	Exzision einer Thyreoidea lingualis, transoral
		06.6X.11 ↔	Exzision einer Thyreoidea lingualis, transzervikal, ohne Resektion des medialen Zungenbeines
		06.6X.12 ↔	Exzision einer Thyreoidea lingualis, transzervikal, mit Resektion des medialen Zungenbeines
		06.6X.99 ↔	Exzision einer Thyreoidea lingualis, sonstige
		06.7X.00 ↔	Exzision des Ductus oder Tractus thyroglossus, n.n.bez.
		06.7X.10 ↔	Exzision einer medianen Halszyste, ohne Resektion des medialen Zungenbeines
		06.7X.11 ↔	Exzision einer medianen Halszyste, mit Resektion des medialen Zungenbeines

06.7X.12 ↔	Exzision einer medianen Halsfistel, ohne Resektion des medialen Zungenbeines	07.17.99 ↔	Biopsie am Corpus pineale, sonstige
06.7X.13 ↔	Exzision einer medianen Halsfistel, mit Resektion des medialen Zungenbeines	07.21 ↔	Lokale Exzision oder Destruktion von Läsion oder Gewebe der Nebenniere
06.7X.14 ↔	Sekundärer Eingriff zur Exzision des Ductus thyroglossus, mit Resektion des medialen Zungenbeines	07.23 ↔	Rest-Adrenalektomie nach einer vorherigen partiellen Adrenalektomie
06.7X.15 ↔	Sekundärer Eingriff zur Exzision des Ductus thyroglossus, ohne Resektion des medialen Zungenbeines	07.29 ↔	Partielle Adrenalektomie, sonstige
06.7X.99 ↔	Exzision des Ductus oder Tractus thyroglossus, sonstige	07.3 ↔	Totale Adrenalektomie
06.81.00 ↔	Vollständige Parathyreoidektomie, n.n.bez.	07.41 ↔	Inzision an einer Nebenniere
06.81.10 ↔	Vollständige Parathyreoidektomie, ohne Replantation	07.42 ↔	Durchtrennung von afferenten Nerven der Nebennieren
06.81.13 ↔	Vollständige Parathyreoidektomie durch Sternotomie, ohne Replantation	07.43 ↔	Ligatur von Gefäßen der Nebennieren
06.81.99 ↔	Vollständige Parathyreoidektomie, sonstige	07.44 ↔	Rekonstruktion an einer Nebenniere
06.89.00 ↔	Partielle Parathyreoidektomie, n.n.bez.	07.45 ↔	Reimplantation von Gewebe der Nebennieren
06.89.11 ↔	Reexploration mit partieller Parathyreoidektomie	07.51 ↔	Exploration im Gebiet des Corpus pineale
06.89.13 ↔	Sonstige Operationen an der Nebenschilddrüse durch Sternotomie	07.52 ↔	Inzision am Corpus pineale
06.89.99 ↔	Partielle Parathyreoidektomie, sonstige	07.53 ↔	Partielle Exzision des Corpus pineale
06.91 ↔	Durchtrennung des Isthmus thyroideae	07.54 ↔	Totale Exzision des Corpus pineale
06.94 ↔	Reimplantation von Schilddrüsengewebe	07.59 ↔	Operationen am Corpus pineale, sonstige
06.95.00 ↔	Reimplantation von Nebenschilddrüsengewebe, n.n.bez.	07.61 ↔	Partielle Exzision der Hypophyse, transfrontaler Zugang
06.95.10 ↔	Vollständige Parathyreoidektomie, mit Replantation, n.n.bez.	07.62 ↔	Partielle Exzision an der Hypophyse, transspenoidaler Zugang
06.95.11 ↔	Vollständige Parathyreoidektomie, mit Replantation orthotop	07.63 ↔	Partielle Exzision an der Hypophyse, nicht näher bezeichneter Zugang
06.95.12 ↔	Vollständige Parathyreoidektomie, mit Replantation heterotop	07.64 ↔	Totale Exzision der Hypophyse, transfrontaler Zugang
06.95.20 ↔	Vollständige Parathyreoidektomie durch Sternotomie, mit Replantation, n.n.bez.	07.65 ↔	Totale Exzision der Hypophyse, transspenoidaler Zugang
06.95.21 ↔	Vollständige Parathyreoidektomie durch Sternotomie, mit Replantation orthotop	07.68 ↔	Totale Exzision der Hypophyse, anderer näher bezeichneter Zugang
06.95.22 ↔	Vollständige Parathyreoidektomie durch Sternotomie, mit Replantation heterotop	07.69 ↔	Totale Exzision der Hypophyse, nicht näher bezeichneter Zugang
06.95.99 ↔	Reimplantation von Nebenschilddrüsengewebe, sonstige	07.71 ↔	Exploration der Fossa hypophysialis
06.98.00 ↔	Sonstige Operationen an der Schilddrüse, n.n.bez.	07.72 ↔	Inzision an der Hypophyse
06.98.10 ↔	Plastische Rekonstruktion der Schilddrüse	07.79 ↔	Sonstige Operation an der Hypophyse, sonstige
06.98.99 ↔	Sonstige Operationen an der Schilddrüse, sonstige	07.80 ↔	Thymektomie, n.n.bez.
06.99.00 ↔	Sonstige Operationen an der Nebenschilddrüse, n.n.bez.	07.81 ↔	Sonstige partielle Exzision am Thymus
06.99.10 ↔	Plastische Rekonstruktion der Nebenschilddrüse	07.82 ↔	Sonstige totale Exzision des Thymus
06.99.99 ↔	Sonstige Operationen an der Nebenschilddrüse, sonstige	07.83 ↔	Thorakoskopische partielle Exzision am Thymus
07.12 ↔	Offene Biopsie an der Nebenniere	07.84 ↔	Thorakoskopische totale Exzision des Thymus
07.13.10 ↔	Geschlossene [perkutane] [Nadel-] Biopsie an der Hypophyse durch transfrontalen Zugang	07.91 ↔	Exploration im Gebiet des Thymus
07.13.11 ↔	Offene Biopsie an der Hypophyse durch transfrontalen Zugang	07.92 ↔	Sonstige Inzision am Thymus
07.13.12 ↔	Stereotaktische Biopsie an der Hypophyse durch transfrontalen Zugang	07.93 ↔	Plastische Rekonstruktion am Thymus
07.13.99 ↔	Biopsie an der Hypophyse, transfrontaler Zugang, sonstige	07.94 ↔	Transplantation von Thymusgewebe
07.14.10 ↔	Geschlossene [perkutane] [Nadel-] Biopsie an der Hypophyse durch transspenoidalen Zugang	07.95 ↔	Thorakoskopische Inzision am Thymus
07.14.11 ↔	Offene Biopsie an der Hypophyse durch transspenoidalen Zugang	07.98 ↔	Sonstige und nicht näher bezeichnete thorakoskopische Operationen am Thymus
07.14.12 ↔	Stereotaktische Biopsie an der Hypophyse durch transspenoidalen Zugang	07.99 ↔	Sonstige und nicht näher bezeichnete Operationen am Thymus
07.14.99 ↔	Biopsie an der Hypophyse, transspenoidaler Zugang, sonstige	08.31 ↔	Behebung einer Blepharoptose durch M. frontalis-Verfahren mit Naht
07.16.11 ↔	Offene Biopsie am Thymus	08.32 ↔	Behebung einer Blepharoptose durch M. frontalis-Verfahren mit Faszienring
07.17.10 ↔	Geschlossene [perkutane] [Nadel-] Biopsie am Corpus pineale	08.33 ↔	Behebung einer Blepharoptose durch Resektion oder Verlagerung des M. levator palpebrae oder seiner Aponeurose
07.17.11 ↔	Offene Biopsie am Corpus pineale	08.34 ↔	Behebung einer Blepharoptose durch andere Verfahren am M. levator palpebrae
07.17.12 ↔	Stereotaktische Biopsie am Corpus pineale	08.35 ↔	Behebung einer Blepharoptose durch Tarsoplastik
		08.36 ↔	Behebung einer Blepharoptose durch andere Verfahren
		08.37 ↔	Reduktion einer Ptosen-Überkorrektur
		08.38 ↔	Korrektur einer Lidretraktion
		08.41 ↔	Behebung von Entropium oder Ektropium durch Thermokauterisation
		08.42 ↔	Behebung von Entropium oder Ektropium durch Nahtverfahren
		08.43 ↔	Behebung von Entropium oder Ektropium durch Keilresektion
		08.44.00 ↔	Behebung von Entropium oder Ektropium durch Lidplastik, n.n.bez.

08.44.10 ↔	Behebung von Entropium oder Ektropium durch Lidplastik, horizontale Verkürzung des Augenlides	08.89.14 ↔	Plastische Rekonstruktion des Augenlids durch sonstige Oberlidverlängerung
08.44.99 ↔	Behebung von Entropium oder Ektropium durch Lidplastik, sonstige	08.89.15 ↔	Plastische Rekonstruktion des Augenlids durch Unterlidverlängerung
08.49.00 ↔	Sonstiger Eingriff zur Korrektur eines Entropiums oder Ektropiums, n.n.bez.	08.89.99 ↔	Sonstige plastische Rekonstruktion des Augenlids, sonstige
08.49.10 ↔	Sonstiger Eingriff zur Korrektur eines Entropiums oder Ektropiums, Operation an den Lidretractoren	09.71 ↔	Korrektur eines evertierten Tränenpünktchens
08.49.11 ↔	Sonstiger Eingriff zur Korrektur eines Entropiums oder Ektropiums, Reposition einer Lidlamelle	09.72 ↔	Sonstige plastische Rekonstruktion am Tränenpünktchen
08.49.99 ↔	Sonstiger Eingriff zur Korrektur eines Entropiums oder Ektropiums, sonstige	09.73 ↔	Plastische Rekonstruktion eines Canaliculus lacrimalis
08.51 ↔	Kanthotomie	09.81 ↔	Dakryozystorhinostomie
08.59.00 ↔	Sonstige Anpassung der Lidposition, n.n.bez.	09.82 ↔	Konjunktivozystorhinostomie
08.59.10 ↔	Kanthoplastik, n.n.bez.	09.83 ↔	Konjunktivozystorhinostomie mit Einsetzen von Tubus oder Stent
08.59.11 ↔	Kanthopexie	09.99 ↔	Sonstige Operation am Tränensystem, sonstige
08.59.12 ↔	Korrekturoperation bei Epikanthus	10.0 ↔	Entfernen eines subkonjunktivalen Fremdkörpers aus der Konjunktiva durch Inzision
08.59.99 ↔	Sonstige Anpassung der Lidposition, sonstige	10.31.10 ↔	Exzision von Läsion oder Gewebe der Konjunktiva mit Plastik
08.61.10 ↔	Plastische Rekonstruktion des Augenlids mit Hautlappen	10.31.99 ↔	Exzision von Läsion oder Gewebe der Konjunktiva, sonstige
08.61.11 ↔	Plastische Rekonstruktion des Augenlids mit Hauttransplantat	10.41.00 ↔	Plastische Rekonstruktion eines Symblepharons mit freiem Transplantat, n.n.bez.
08.62 ↔	Plastische Rekonstruktion des Augenlids mit Schleimhautlappen oder -transplantat	10.41.10 ↔	Plastische Rekonstruktion eines Symblepharons mit freiem Transplantat, autogen
08.63 ↔	Plastische Rekonstruktion des Augenlids mit Haarfollikeltransplantat	10.41.11 ↔	Plastische Rekonstruktion eines Symblepharons mit freiem Transplantat, nicht autogen
08.64 ↔	Plastische Rekonstruktion des Augenlids mit tarsokonjunktivalem Lappen	10.41.99 ↔	Plastische Rekonstruktion eines Symblepharons mit freiem Transplantat, sonstige
08.69.00 ↔	Sonstige plastische Rekonstruktion des Augenlids mit Lappen oder Transplantaten, n.n.bez.	10.42.00 ↔	Konjunktivale Fornix-Rekonstruktion mit freiem Transplantat, n.n.bez.
08.69.10 ↔	Plastische Rekonstruktion des Augenlids mit Knorpel	10.42.10 ↔	Konjunktivale Fornix-Rekonstruktion mit freiem Transplantat, autogen
08.69.11 ↔	Plastische Rekonstruktion des Augenlids mit alloplastischem Material	10.42.11 ↔	Konjunktivale Fornix-Rekonstruktion mit freiem Transplantat, nicht autogen
08.69.12 ↔	Plastische Rekonstruktion des Augenlids mit Verschiebe- und Rotationsplastik des Lides	10.42.99 ↔	Konjunktivale Fornix-Rekonstruktion mit freiem Transplantat, sonstige
08.69.13 ↔	Plastische Rekonstruktion des Augenlids mit Oberlidverlängerung	10.43 ↔	Sonstige Rekonstruktion der konjunktivalen Fornix
08.69.99 ↔	Sonstige plastische Rekonstruktion des Augenlids mit Lappen oder Transplantaten, sonstige	10.44.00 ↔	Sonstiges freies Transplantat an die Konjunktiva, n.n.bez.
08.71 ↔	Den Lidrand umfassende plastische Rekonstruktion des Augenlids, partielle Tiefe	10.44.10 ↔	Sonstiges freies Transplantat an die Konjunktiva, autogen
08.72 ↔	Sonstige plastische Rekonstruktion des Augenlids, partielle Tiefe	10.44.11 ↔	Sonstiges freies Transplantat an die Konjunktiva, nicht autogen
08.73.00 ↔	Den Lidrand umfassende plastische Rekonstruktion des Augenlids, volle Tiefe, n.n.bez.	10.44.99 ↔	Sonstiges freies Transplantat an die Konjunktiva, sonstige
08.73.10 ↔	Verschiebeplastik der Lidkante	10.45.00 ↔	Limbusstammzelltransplantation, n.n.bez.
08.73.99 ↔	Den Lidrand umfassende plastische Rekonstruktion des Augenlids, volle Tiefe, sonstige	10.45.09 ↔	Limbusstammzelltransplantation, sonstige
08.74.00 ↔	Sonstige plastische Rekonstruktion des Augenlids, volle Tiefe, n.n.bez.	10.45.11 ↔	Autologe Limbusstammzelltransplantation mit in-vitro kultivierten Limbusstammzellen
08.74.10 ↔	Oberlidverlängerung	10.49.00 ↔	Sonstige Konjunktivoplastik, n.n.bez.
08.74.99 ↔	Sonstige plastische Rekonstruktion des Augenlids, volle Tiefe, sonstige	10.49.10 ↔	Sonstige Konjunktivoplastik, Tenonplastik
08.82 ↔	Versorgung einer Risswunde des Augenlids, den Lidrand umfassend, partielle Tiefe	10.49.99 ↔	Sonstige Konjunktivoplastik, sonstige
08.83 ↔	Sonstige Versorgung einer Risswunde des Augenlids, partielle Tiefe	10.6X.99 ↔	Versorgung einer Konjunktivaverletzung, sonstige
08.84 ↔	Versorgung einer Risswunde des Augenlids, den Lidrand umfassend, volle Tiefe	11.0 ↔	Entfernen eines intrakornealen Fremdkörpers aus der Kornea mittels Magnet
08.85 ↔	Sonstige Versorgung einer Risswunde des Augenlids, volle Tiefe	11.1 ↔	Inzision der Kornea
08.86 ↔	Rhytidektomie am Unterlid	11.31 ↔	Transposition eines Pterygiums
08.87 ↔	Rhytidektomie am Oberlid	11.32 ↔	Exzision eines Pterygiums mit Korneatransplantat
08.89.10 ↔	Plastische Rekonstruktion des Augenlids, medialer oder lateraler Lidwinkel	11.39.00 ↔	Sonstige Exzision eines Pterygiums, n.n.bez.
08.89.11 ↔	Plastische Rekonstruktion des Augenlids durch Hebung der Augenbraue	11.39.10 ↔	Exzision eines Pterygiums mit (phototherapeutischer) Keratektomie
08.89.12 ↔	Plastische Rekonstruktion des Augenlids durch Entfernung eines Fettgewebeprolapses der Orbita	11.39.11 ↔	Exzision eines Pterygiums mit sonstiger Bindehautplastik
08.89.13 ↔	Plastische Rekonstruktion des Augenlids durch Oberflächenbehandlung mit Laser	11.39.99 ↔	Sonstige Exzision eines Pterygiums, sonstige
		11.41 ↔	Mechanisches Entfernen von Korneaepithel
		11.42 ↔	Thermokauterisation einer Kornealäsion
		11.43 ↔	Kryotherapie einer Kornealäsion
		11.49.00 ↔	Sonstiges Entfernen oder Destruktion einer Kornealäsion, n.n.bez.

11.49.10 ↔	Destruktion einer Kornealäsion, durch Laserkoagulation	12.53 ↔	Goniotomie mit Goniopunktion
11.49.20 ↔	Keratektomie einer Kornealäsion durch Phototherapie	12.54 ↔	Trabekulotomie ab externo
11.49.29 ↔	Sonstige Keratektomie einer Kornealäsion	12.55 ↔	Zyklodialyse
11.49.99 ↔	Sonstiges Entfernen oder Destruktion einer Kornealäsion, sonstige	12.59.00 ↔	Sonstige Erleichterung der intraokulären Zirkulation, n.n.bez.
11.51 ↔	Naht einer Korneaverletzung	12.59.10 ↔	Erleichterung der intraokulären Zirkulation durch Trabekuloplastik oder Gonioplastik
11.52 ↔	Korrektur einer postoperativen Wunddehiszenz an der Kornea	12.59.11 ↔	Erleichterung der intraokulären Zirkulation durch Aspiration und Kürettage am Trabekelwerk
11.53 ↔	Versorgung einer Korneaverletzung oder -wunde mit Konjunktiva-Lappen	12.59.99 ↔	Sonstige Erleichterung der intraokulären Zirkulation, sonstige
11.59.00 ↔	Sonstige Rekonstruktion an der Kornea, n.n.bez.	12.61.00 ↔	Trepanation der Sklera mit Iridektomie, n.n.bez.
11.59.10 ↔	Rekonstruktion durch Deckung der Kornea, n.n.bez.	12.61.10 ↔	Gedeckte Trepanation der Sklera mit Iridektomie
11.59.11 ↔	Rekonstruktion durch Deckung der Kornea durch eine Amnionmembran	12.61.11 ↔	Nicht gedeckte Trepanation der Sklera mit Iridektomie
11.59.12 ↔	Rekonstruktion durch sonstige Deckung der Kornea	12.61.99 ↔	Trepanation der Sklera mit Iridektomie, sonstige
11.59.99 ↔	Sonstige Rekonstruktion an der Kornea, sonstige	12.62 ↔	Thermokauterisation der Sklera mit Iridektomie
11.60 ↔	Korneatransplantation, n.n.bez.	12.63 ↔	Iridenkleisis und Iridotaxis
11.61 ↔	Lamelläre Keratoplastik mit Autotransplantat	12.64.00 ↔	Trabekulektomie ab externo, n.n.bez.
11.62 ↔	Sonstige lamelläre Keratoplastik	12.64.10 ↔	Gedeckte Trabekulektomie ab externo
11.63 ↔	Penetrierende Keratoplastik mit Autotransplantat	12.64.11 ↔	Nicht gedeckte Trabekulektomie ab externo
11.64 ↔	Sonstige penetrierende Keratoplastik	12.64.99 ↔	Trabekulektomie ab externo, sonstige
11.69.00 ↔	Sonstige Korneatransplantation, n.n.bez.	12.65 ↔	Sonstige Sklerafistulisierung mit Iridektomie
11.69.10 ↔	Austausch-Keratoplastik	12.66 ↔	Postoperative Revision einer Sklerafistulisierungs-Massnahme
11.69.20 ↔	Perforierende Korneatransplantation	12.69.00 ↔	Sonstige Sklerafistulisierungs-Massnahme, n.n.bez.
11.69.99 ↔	Sonstige Korneatransplantation, sonstige	12.69.10 ↔	Filternde Operationen zur Senkung des Augeninnendrucks
11.71 ↔	Keratomileusis	12.69.99 ↔	Sonstige Sklerafistulisierungs-Massnahme, sonstige
11.72 ↔	Keratophakie	12.71 ↔	Zyklodiatthermie
11.73 ↔	Keratoprothese	12.72 ↔	Zyklokryotherapie
11.74 ↔	Thermokeratoplastik	12.73 ↔	Zyklphotokoagulation
11.75 ↔	Radiäre Keratotomie	12.74 ↔	Verkleinerung des Corpus ciliare, n.n.bez.
11.76 ↔	Epikeratophakie	12.79.00 ↔	Sonstige Glaukomoperationen, n.n.bez.
11.79.00 ↔	Sonstige rekonstruktive und refraktive Eingriffe an der Kornea, n.n.bez.	12.79.10 ↔	Viskokanalostomie bei Glaukom
11.79.10 ↔	Photorefraktive Keratektomie	12.79.11 ↔	Tiefe Sklerektomie bei Glaukom
11.79.20 ↔	Implantation eines intrastromalen Ringsegmentes an der Kornea	12.79.20 ↔	Implantation eines Glaukom-Drainage-Implantats
11.79.99 ↔	Sonstige rekonstruktive und refraktive Eingriffe an der Kornea, sonstige	12.79.99 ↔	Sonstige Glaukomoperationen, sonstige
11.91 ↔	Tätowierung der Kornea	12.81 ↔	Naht einer Sklaverletzung
11.92 ↔	Entfernen eines künstlichen Korneaimplantats	12.82 ↔	Verschluss einer Sklerafistel
12.00 ↔	Entfernen eines intraokulären Fremdkörpers aus der vorderen Augenkammer, n.n.bez.	12.83 ↔	Revision einer Operationswunde der vorderen Augenkammer, n.a.klass.
12.01 ↔	Entfernen eines intraokulären Fremdkörpers aus der vorderen Augenkammer mittels Magnet	12.84 ↔	Exzision oder Destruktion einer Skleraläsion
12.02 ↔	Entfernen eines intraokulären Fremdkörpers aus der vorderen Augenkammer ohne Magnet	12.85 ↔	Versorgung eines skleralen Staphyloms mit Transplantat
12.11 ↔	Iridotomie mit Transfixation	12.86 ↔	Sonstige Versorgung eines skleralen Staphyloms
12.12 ↔	Sonstige Iridotomie	12.87 ↔	Skleraverstärkung mit Transplantat
12.13 ↔	Exzision einer prolabierten Iris	12.88 ↔	Sonstige Skleraverstärkung
12.14 ↔	Sonstige Iridektomie	12.89 ↔	Operationen an der Sklera, sonstige
12.31 ↔	Lösung von Goniosynechien	12.91.00 ↔	Therapeutische Evakuierung der vorderen Augenkammer, n.n.bez.
12.32 ↔	Lösung von anderen vorderen Synechien	12.91.10 ↔	Vorderkammerspülung, n.n.bez.
12.33 ↔	Lösung von hinteren Synechien	12.91.11 ↔	Vorderkammerspülung mit Entfernung von Silikonöl
12.34 ↔	Lösung von korneovitrealen Adhäsionen	12.91.19 ↔	Vorderkammerspülung, sonstige
12.35 ↔	Koreplastik	12.91.20 ↔	Parazentese der vorderen Augenkammer
12.36 ↔	Implantation und Wechsel einer Irisprothese	12.91.99 ↔	Therapeutische Evakuierung der vorderen Augenkammer, sonstige
12.39.00 ↔	Sonstige Iridoplastik, n.n.bez.	12.92.09 ↔	Injektion in die vordere Augenkammer, sonstige
12.39.10 ↔	Iridoplastik durch Laser zur Erleichterung der intraokulären Zirkulation	12.92.21 ↔	Injektion in die vordere Augenkammer, Luft
12.39.99 ↔	Sonstige Iridoplastik, sonstige	12.92.29 ↔	Injektion in die vordere Augenkammer, sonstiges Gas
12.40 ↔	Entfernen einer Läsion der vorderen Augenkammer, n.n.bez.	12.93 ↔	Exzision oder Destruktion einer Epitheleinwucherung in die vordere Augenkammer
12.41 ↔	Destruktion einer Irisläsion ohne Exzision	12.97 ↔	Sonstige Operationen an der Iris
12.42 ↔	Exzision einer Irisläsion	12.98.00 ↔	Sonstige Operationen am Corpus ciliare, n.n.bez.
12.43 ↔	Destruktion einer Läsion des Corpus ciliare, ohne Exzision	12.98.10 ↔	Fixation des Ziliarkörpers
12.44 ↔	Exzision einer Läsion des Corpus ciliare	12.98.99 ↔	Sonstige Operationen am Corpus ciliare, sonstige
12.51 ↔	Goniotomie ohne Goniotomie	12.99.00 ↔	Sonstige Operationen an der vorderen Augenkammer, n.n.bez.
12.52 ↔	Goniotomie ohne Goniopunktion	12.99.99 ↔	Sonstige Operationen an der vorderen Augenkammer, sonstige

13.00 ↔	Entfernen eines Fremdkörpers aus der Linse, n.n.bez.	14.59.10 ↔	Behebung einer Amotio retinae durch schwere Flüssigkeiten
13.01 ↔	Entfernen eines Fremdkörpers aus der Linse mittels Magnet	14.59.11 ↔	Behebung einer Amotio retinae durch Endotamponade (Gas)
13.02 ↔	Entfernen eines Fremdkörpers aus der Linse ohne Magnet	14.59.99 ↔	Sonstige Verfahren zur Behebung einer Amotio retinae, sonstige
13.11 ↔	Intrakapsuläre Extradktion der Linse durch inferioren temporalen Zugang	14.6X.00 ↔	Entfernen von chirurgisch implantiertem Material aus der hinteren Augenkammer, n.n.bez.
13.19 ↔	Intrakapsuläre Extradktion der Linse, sonstige	14.6X.10 ↔	Revision und Wechsel einer Sklera-Cerclage
13.2 ↔	Extrakapsuläre Extradktion der Linse durch lineares Extradktionsverfahren	14.6X.20 ↔	Entfernung einer Sklera-Cerclage
13.3 ↔	Extrakapsuläre Extradktion der Linse durch einfaches Aspirations- (und Irrigations-) Verfahren	14.6X.99 ↔	Entfernen von chirurgisch implantiertem Material aus der hinteren Augenkammer, sonstige
13.41 ↔	Phakoemulsifikation und Aspiration eines Katarakts	14.71.00 ↔	Entfernen des Glaskörpers durch anterioren Zugang, n.n.bez.
13.42 ↔	Mechanische Phakofragmentation und Aspiration eines Katarakts durch posterioren Zugang	14.71.10 ↔	Vordere Vitrektomie über Pars plana
13.43 ↔	Mechanische Phakofragmentation und andere Aspiration eines Katarakts	14.71.19 ↔	Sonstige Vitrektomie über Pars plana
13.51 ↔	Extrakapsuläre Extradktion der Linse durch inferioren temporalen Zugang	14.71.99 ↔	Entfernen des Glaskörpers durch anterioren Zugang, sonstige
13.59 ↔	Sonstige extrakapsuläre Extradktion der Linse, sonstige	14.72 ↔	Sonstiges Entfernen des Glaskörpers
13.64 ↔	Diszision einer Sekundärmembran (nach Katarakt)	14.73.00 ↔	Mechanische Vitrektomie durch anterioren Zugang, n.n.bez.
13.65 ↔	Exzision einer Sekundärmembran (nach Katarakt)	14.73.10 ↔	Mechanische Vitrektomie durch anterioren Zugang, Pars-plana-Vitrektomie
13.66 ↔	Mechanische Fragmentation einer Sekundärmembran (nach Katarakt)	14.73.19 ↔	Mechanische Vitrektomie durch sonstigen anterioren Zugang
13.69 ↔	Sonstige Kataraktextraktion, sonstige	14.73.99 ↔	Mechanische Vitrektomie durch anterioren Zugang, sonstige
13.71 ↔	Implantation einer Intraokularlinse anlässlich einer Kataraktextraktion, einzeitig	14.74 ↔	Sonstige mechanische Vitrektomie
13.72 ↔	Sekundäre Implantation einer Intraokularlinse	14.9X.00 ↔	Sonstige Operationen an Retina, Chorioidea und hinterer Augenkammer, n.n.bez.
13.73 ↔	Implantation einer iristragenden Intraokularlinse	14.9X.10 ↔	Sonstige Operation an der Retina, Rotation der Netzhaut
13.79 ↔	Implantation einer Intraokularlinse, sonstige	14.9X.11 ↔	Einsetzen einer epiretinalen Netzhautprothese
13.8 ↔	Entfernen einer Intraokularlinse	14.9X.12 ↔	Wechsel einer epiretinalen Netzhautprothese
13.91 ↔	Implantation von intraokulärer teleskopischer Prothese	14.9X.13 ↔	Entfernen einer epiretinalen Netzhautprothese
13.92 ↔	Kapsulotomie an der Linse	14.9X.14 ↔	Einsetzen einer subretinalen Netzhautprothese
13.93 ↔	Verschluss eines Defekts an der Linse mit Gewebekleber	14.9X.15 ↔	Wechsel einer subretinalen Netzhautprothese
13.99 ↔	Sonstige Operationen an der Linse, sonstige	14.9X.16 ↔	Entfernen einer subretinalen Netzhautprothese
14.00 ↔	Entfernen eines Fremdkörpers aus der hinteren Augenkammer, n.n.bez.	14.9X.20 ↔	Fixierung von Markierungsplättchen für die Strahlentherapie an Retina, Chorioidea und hinterer Augenkammer
14.01 ↔	Entfernen eines Fremdkörpers aus der hinteren Augenkammer mittels Magnet	14.9X.21 ↔	Entfernung von Markierungsplättchen für die Strahlentherapie an Retina, Chorioidea und hinterer Augenkammer
14.02 ↔	Entfernen eines Fremdkörpers aus der hinteren Augenkammer ohne Magnet	14.9X.99 ↔	Sonstige Operationen an Retina, Chorioidea und hinterer Augenkammer, sonstige
14.2 ↔	Destruktion von Läsion oder Gewebe an Retina und Chorioidea	15.11.00 ↔	Rücklagerung eines äusseren Augenmuskels, n.n.bez.
14.31 ↔	Versorgung eines Retinarisses durch Diathermie	15.11.10 ↔	Rücklagerung eines äusseren geraden Augenmuskels
14.32 ↔	Versorgung eines Retinarisses durch Kryotherapie	15.11.11 ↔	Rücklagerung eines äusseren schrägen Augenmuskels
14.33 ↔	Versorgung eines Retinarisses durch Xenon-Bogen-Photokoagulation	15.11.99 ↔	Rücklagerung eines äusseren Augenmuskels, sonstige
14.34 ↔	Versorgung eines Retinarisses durch Laser-Photokoagulation	15.12.00 ↔	Vorverlagerung von einem äusseren Augenmuskel, n.n.bez.
14.35 ↔	Versorgung eines Retinarisses durch nicht näher bezeichnete Photokoagulation	15.12.10 ↔	Vorverlagerung von einem äusseren geraden Augenmuskel
14.39.00 ↔	Sonstige Versorgung eines Retinarisses, n.n.bez.	15.12.11 ↔	Vorverlagerung von einem äusseren schrägen Augenmuskel
14.39.10 ↔	Versorgung eines Retinarisses durch schwere Flüssigkeiten	15.12.99 ↔	Vorverlagerung von einem äusseren Augenmuskel, sonstige
14.39.99 ↔	Sonstige Versorgung eines Retinarisses, sonstige	15.13.00 ↔	Resektion von einem äusseren Augenmuskel, n.n.bez.
14.41 ↔	Sklera-Cerclage mit Plombe	15.13.10 ↔	Resektion von einem äusseren Augenmuskel, an einem geraden Augenmuskel
14.49 ↔	Sonstige Sklera-Cerclage	15.13.11 ↔	Resektion von einem äusseren Augenmuskel, an einem schrägen Augenmuskel
14.51 ↔	Behebung einer Amotio retinae durch Diathermie	15.13.99 ↔	Resektion von einem äusseren Augenmuskel, sonstige
14.52 ↔	Behebung einer Amotio retinae durch Kryotherapie	15.19.00 ↔	Sonstige Operationen an einem äusseren Augenmuskel mit temporärer Ablösung vom Augapfel, n.n.bez.
14.53 ↔	Behebung einer Amotio retinae durch Xenon-Bogen-Photokoagulation		
14.54 ↔	Behebung einer Amotio retinae durch Laser-Photokoagulation		
14.55 ↔	Behebung einer Amotio retinae durch nicht näher bezeichnete Photokoagulation		
14.59.00 ↔	Sonstige Verfahren zur Behebung einer Amotio retinae, n.n.bez.		

15.19.10 ↔	Verstärkende Eingriffe an Augenmuskeln, n.n.bez.	15.3X.11 ↔	Operationen an mindestens drei schrägen Augenmuskeln mit temporärer Ablösung vom Augapfel
15.19.11 ↔	Verstärkende Eingriffe an einem geraden Augenmuskel	15.3X.12 ↔	Operationen an mindestens zwei geraden sowie mindestens zwei schrägen Augenmuskeln mit temporärer Ablösung vom Augapfel
15.19.12 ↔	Verstärkende Eingriffe an einem schrägen Augenmuskel	15.3X.20 ↔	Myopexie an zwei geraden Augenmuskeln mit temporärer Ablösung vom Augapfel
15.19.19 ↔	Sonstige Verstärkende Eingriffe an Augenmuskeln	15.3X.21 ↔	Myopexie an mindestens zwei geraden Augenmuskeln mit Operation an mindestens einem weiteren Augenmuskel mit temporärer Ablösung vom Augapfel
15.19.20 ↔	Schwächende Eingriffe an Augenmuskeln, n.n.bez.	15.3X.99 ↔	Operationen an zwei oder mehreren äusseren Augenmuskeln mit temporärer Ablösung vom Augapfel, sonstige
15.19.21 ↔	Schwächende Eingriffe an einem geraden Augenmuskeln	15.4X.00 ↔	Operationen an zwei oder mehreren äusseren Augenmuskeln ohne temporäre Ablösung von Augapfel, n.n.bez.
15.19.22 ↔	Schwächende Eingriffe an einem schrägen Augenmuskeln	15.4X.10 ↔	Operation an zwei geraden Augenmuskeln ohne temporäre Ablösung von Augapfel
15.19.29 ↔	Sonstige Schwächende Eingriffe an Augenmuskeln	15.4X.11 ↔	Operation an mindestens drei schrägen Augenmuskeln ohne temporäre Ablösung von Augapfel
15.19.30 ↔	Myopexie an geraden Augenmuskeln	15.4X.12 ↔	Sonstige Operation an mindestens zwei geraden sowie mindestens zwei schrägen Augenmuskeln ohne temporäre Ablösung von Augapfel
15.19.40 ↔	Chirurgie der Abrollstrecke	15.4X.20 ↔	Myopexie an zwei geraden Augenmuskeln ohne temporäre Ablösung von Augapfel
15.19.99 ↔	Sonstige Operationen an einem äusseren Augenmuskel mit temporärer Ablösung vom Augapfel, sonstige	15.4X.21 ↔	Myopexie an mindestens zwei geraden Augenmuskeln mit Operation an mindestens einem weiteren Augenmuskel ohne temporäre Ablösung von Augapfel
15.21.00 ↔	Verlängerungsverfahren an einem äusseren Augenmuskel, n.n.bez.	15.4X.99 ↔	Operationen an zwei oder mehreren äusseren Augenmuskeln ohne temporäre Ablösung von Augapfel, sonstige
15.21.10 ↔	Verlängerungsverfahren an einem einzelnen äusseren geraden Augenmuskel	15.5X.00 ↔	Transposition eines äusseren Augenmuskels, n.n.bez.
15.21.11 ↔	Verlängerungsverfahren an einem einzelnen äusseren schrägen Augenmuskel	15.5X.10 ↔	Transposition eines äusseren geraden Augenmuskels
15.21.99 ↔	Sonstige Verlängerungsverfahren an einem äusseren Augenmuskel	15.5X.11 ↔	Transposition eines äusseren schrägen Augenmuskels
15.22.00 ↔	Verkürzungsverfahren an äusseren Augenmuskeln, n.n.bez.	15.5X.99 ↔	Transposition eines äusseren Augenmuskels, sonstige
15.22.10 ↔	Verkürzungsverfahren an einem einzelnen äusseren geraden Augenmuskel	15.6 ↔	Revision einer Operation an den äusseren Augenmuskeln
15.22.11 ↔	Verkürzungsverfahren an einem einzelnen äusseren schrägen Augenmuskel	15.7 ↔	Versorgung eines Traumas an einem äusseren Augenmuskel
15.22.99 ↔	Verkürzungsverfahren an einem einzelnen äusseren Augenmuskel, sonstige	15.9 ↔	Sonstige Operationen an äusseren Augenmuskeln und Sehnen
15.29.00 ↔	Sonstige Operationen an einem einzelnen äusseren Augenmuskel, n.n.bez.	16.01 ↔	Orbitotomie mit Knochenlappen
15.29.01 ↔	Sonstige Operationen an einem einzelnen äusseren geraden Augenmuskel	16.02 ↔	Orbitotomie mit Einsetzen eines orbitalen Implantats
15.29.02 ↔	Sonstige Operationen an einem einzelnen äusseren schrägen Augenmuskel	16.09 ↔	Orbitotomie, sonstige
15.29.09 ↔	Sonstige Operationen an einem einzelnen äusseren Augenmuskel, sonstige	16.1 ↔	Entfernen eines penetrierenden Fremdkörpers aus dem Auge, n.n.bez.
15.29.10 ↔	Adhäsionolyse an einem einzelnen äusseren Augenmuskel, n.n.bez.	16.31 ↔	Entfernen des Augeninhalts mit gleichzeitigem Implantat in die Skleraschale
15.29.11 ↔	Adhäsionolyse an einem einzelnen äusseren geraden Augenmuskel	16.39 ↔	Eviszeration des Augapfels, sonstige
15.29.12 ↔	Adhäsionolyse an einem einzelnen äusseren schrägen Augenmuskel	16.41 ↔	Enukleation des Augapfels mit gleichzeitigem Implantat in die Tenon-Kapsel mit Anheftung der Muskeln
15.29.19 ↔	Adhäsionolyse an einem einzelnen äusseren Augenmuskel, sonstige	16.42 ↔	Enukleation des Augapfels mit anderem gleichzeitigem Implantat
15.29.30 ↔	Absetzen eines einzelnen äusseren Augenmuskels, n.n.bez.	16.49 ↔	Enukleation des Augapfels, sonstige
15.29.31 ↔	Absetzen eines einzelnen äusseren geraden Augenmuskels	16.51.00 ↔	Exenteration der Orbita mit Entfernen benachbarter Strukturen, n.n.bez.
15.29.32 ↔	Absetzen eines einzelnen äusseren schrägen Augenmuskels	16.51.10 ↔	Exenteration der Orbita mit Entfernen benachbarter Strukturen, mit Erhalt der Lidhaut
15.29.39 ↔	Absetzen eines einzelnen äusseren Augenmuskels, sonstige	16.51.11 ↔	Exenteration der Orbita mit Entfernen benachbarter Strukturen, ohne Erhalt der Lidhaut
15.29.40 ↔	Refixation eines einzelnen äusseren Augenmuskels, n.n.bez.	16.51.99 ↔	Exenteration der Orbita mit Entfernen benachbarter Strukturen, sonstige
15.29.41 ↔	Refixation eines einzelnen äusseren geraden Augenmuskels	16.52.00 ↔	Exenteration der Orbita mit therapeutischem Entfernen von Orbitaknochen, n.n.bez.
15.29.42 ↔	Refixation eines einzelnen äusseren schrägen Augenmuskels		
15.29.49 ↔	Refixation eines einzelnen äusseren Augenmuskels, sonstige		
15.3X.00 ↔	Operationen an zwei oder mehreren äusseren Augenmuskeln mit temporärer Ablösung vom Augapfel, n.n.bez.		
15.3X.10 ↔	Operationen an zwei geraden Augenmuskeln mit temporärer Ablösung vom Augapfel		

16.52.10 ↔	Exenteration der Orbita mit therapeutischem Entfernen von Orbitaknochen, mit Erhalt der Lidhaut	18.71.23 ↔	Ohrmuschelaufbau, total mit Knorpeltransplantat
16.52.11 ↔	Exenteration der Orbita mit therapeutischem Entfernen von Orbitaknochen, ohne Erhalt der Lidhaut	18.71.24 ↔	Ohrmuschelaufbau, total mit mikrovaskulärem Lappen
16.52.99 ↔	Exenteration der Orbita mit therapeutischem Entfernen von Orbitaknochen, sonstige	18.71.29 ↔	Ohrmuschelaufbau, total, sonstige
16.59.00 ↔	Sonstige Exenteration der Orbita, n.n.bez.	18.71.30 ↔	Implantation von alloplastischen Materialien beim Aufbau einer Ohrmuschel
16.59.10 ↔	Sonstige Exenteration der Orbita, mit Erhalt der Lidhaut	18.71.99 ↔	Ohrmuschelaufbau, sonstige
16.59.11 ↔	Sonstige Exenteration der Orbita, ohne Erhalt der Lidhaut	18.72 ↔	Reinsertion eines amputierten Ohres
16.59.99 ↔	Sonstige Exenteration der Orbita, sonstige	19.0 ↔	Mobilisation des Stapes
16.61.00 ↔	Sekundäres Einsetzen eines Augenimplantats, n.n.bez.	19.11 ↔	Stapedektomie und Stapesplastik mit Einpassen einer Stapesprothese
16.61.10 ↔	Sekundäres Einsetzen eines Augenimplantats, Haut-Fettgewebe-Transplantat	19.19.00 ↔	Sonstige Stapedektomie und Stapesplastiken, n.n.bez.
16.61.99 ↔	Sekundäres Einsetzen eines Augenimplantats, sonstige	19.19.10 ↔	Stapedotomie mit Einpassen einer autogenen Stapesprothese (Inkus-Stapedotomie)
16.62.00 ↔	Revision und Reinsertion eines Augenimplantats, n.n.bez.	19.19.11 ↔	Stapedotomie mit Einpassen einer alloplastischen Stapesprothese (Inkus-Stapedotomie)
16.62.10 ↔	Revision eines Augenimplantats	19.19.12 ↔	Malleo-Stapedotomie
16.62.20 ↔	Wechsel eines Augenimplantats, Einführung eines Haut-Fettgewebe-Transplantates	19.19.99 ↔	Sonstige Stapedektomie und Stapesplastiken, sonstige
16.62.29 ↔	Sonstiger Wechsel eines Augenimplantats	19.21 ↔	Revision einer Stapedotomie, Stapedektomie und Stapesplastik mit Inkus-Ersatz
16.62.99 ↔	Revision und Reinsertion eines Augenimplantats, sonstige	19.29.00 ↔	Sonstige Revision einer Stapedotomie, Stapedektomie und Stapesplastik, n.n.bez.
16.63 ↔	Revision einer Eukleationstasche mit Transplantat	19.29.10 ↔	Sonstige Revision einer Stapedotomie und Stapedektomie mit Stapesprothese
16.64 ↔	Sonstige Revision einer Eukleationstasche	19.29.11 ↔	Sonstige Revision einer Stapedotomie und Stapedektomie mit autogener Stapesprothese
16.65.00 ↔	Sekundäres Transplantat in eine Exenterationshöhle, n.n.bez.	19.29.12 ↔	Sonstige Revision einer Stapedotomie und Stapedektomie mit alloplastischer Stapesprothese
16.65.10 ↔	Sekundäres Transplantat in eine Exenterationshöhle, Haut-Fettgewebe-Transplantat	19.29.13 ↔	Sonstige Revision einer Stapesplastik (ohne Inkus-Ersatz)
16.65.99 ↔	Sekundäres Transplantat in eine Exenterationshöhle, sonstige	19.29.99 ↔	Sonstige Revision einer Stapedotomie, Stapedektomie und Stapesplastik, sonstige
16.66 ↔	Sonstige Revision einer Exenterationshöhle	19.3 ↔	Sonstige Operationen an den Gehörknöchelchen
16.71 ↔	Entfernen eines Augenimplantats	19.4 ↔	Myringoplastik
16.72 ↔	Entfernen eines Orbitaimplantats	19.52 ↔	Tympanoplastik Typ II
16.81 ↔	Versorgung einer Orbitawunde	19.53 ↔	Tympanoplastik Typ III
16.82 ↔	Versorgung einer Bulbusruptur	19.54 ↔	Tympanoplastik Typ IV
16.89 ↔	Versorgung einer Verletzung von Orbita und Augapfel, sonstige	19.55 ↔	Tympanoplastik Typ V
16.92 ↔	Exzision einer Orbitaläsion	19.56.00 ↔	Tympanoplastik und Ossikuloplastik, n.n.bez.
16.98.10 ↔	Rekonstruktion der Orbita, n.n.bez.	19.56.10 ↔	Tympanoplastik mit Antrotomie, Attikotomie, Attikoantrotomie oder Mastoidektomie, ohne Implantation einer Prothese oder mit Implantation eines autogenen Ossikels
16.98.11 ↔	Rekonstruktion der Orbitawand mit mikrovaskulärem Lappen	19.56.11 ↔	Tympanoplastik mit Antrotomie, Attikotomie, Attikoantrotomie oder Mastoidektomie, mit Implantation einer alloplastischen, allogenen oder xenogenen Prothese
16.98.19 ↔	Sonstige Rekonstruktion der Orbitawand	19.56.20 ↔	Tympanoplastik mit Anlage einer Ohrradikalhöhle (offene Kavität), ohne Implantation einer Prothese oder mit Implantation eines autogenen Ossikels
16.98.20 ↔	Knöcherne Dekompression der Orbita	19.56.21 ↔	Tympanoplastik mit Anlage einer Ohrradikalhöhle (offene Kavität), mit Implantation einer alloplastischen, allogenen oder xenogenen Prothese
16.98.21 ↔	Resektion von Fettgewebe aus der Orbita	19.56.99 ↔	Tympanoplastik und Ossikuloplastik, sonstige
18.32 ↔	Resektion der Ohrmuschel, total	19.6 ↔	Revision einer Tympanoplastik
18.33 ↔	Exzision von Knorpel am äusseren Ohr zur Transplantation	19.9X.11 ↔	Verkleinerung einer Radikalhöhle
18.5 ↔	Chirurgische Korrektur absteher Ohren	19.9X.12 ↔	Rekonstruktion des Mittelohrs, Reimplantation, Rekonstruktion der hinteren Gehörgangswand
18.6X.00 ↔	Rekonstruktion des äusseren Gehörgangs, n.n.bez.	19.9X.13 ↔	Rekonstruktion des Mittelohrs
18.6X.10 ↔	Erweiterung des äusseren Gehörgangs	19.9X.14 ↔	Verschluss einer Mastoid-Fistel
18.6X.20 ↔	Rekonstruktion eines (bestehenden) äusseren Gehörgangs	19.9X.19 ↔	Mikrochirurgische Operationen am Mittelohr, sonstige
18.6X.30 ↔	Konstruktion eines (nicht bestehenden) äusseren Gehörgangs	19.9X.99 ↔	Sonstige plastische Rekonstruktion am Mittelohr, sonstige
18.6X.99 ↔	Rekonstruktion des äusseren Gehörgangs, sonstige	20.21 ↔	Inzision am Mastoid
18.71.00 ↔	Ohrmuschelaufbau, n.n.bez.	20.22 ↔	Inzision an den Pyramidenzellen
18.71.10 ↔	Ohrmuschelaufbau, partiell, n.n.bez.	20.40 ↔	Mastoidektomie, n.n.bez.
18.71.11 ↔	Ohrmuschelaufbau, partiell mit Gewebeexpander	20.41 ↔	Einfache Mastoidektomie
18.71.12 ↔	Ohrmuschelaufbau, partiell mit Galealappen	20.42 ↔	Radikale Mastoidektomie
18.71.13 ↔	Ohrmuschelaufbau, partiell mit Knorpeltransplantat		
18.71.14 ↔	Ohrmuschelaufbau, partiell mit mikrovaskulärem Lappen		
18.71.19 ↔	Ohrmuschelaufbau, partiell, sonstige		
18.71.20 ↔	Ohrmuschelaufbau, total, n.n.bez.		
18.71.21 ↔	Ohrmuschelaufbau, total mit Gewebeexpander		
18.71.22 ↔	Ohrmuschelaufbau, total mit Galealappen		

20.43.00 ↔	Mastoidektomie, mit Freilegung des Fazialiskanals, n.n.bez.	20.96 ↔	Implantation oder Ersatz einer Kochleaprothese, n.n.bez.
20.43.11 ↔	Mastoidektomie, mit Freilegung des Fazialiskanals, ohne Dekompression des Nerven	20.97 ↔	Implantation oder Ersatz einer einkanaligen Kochleaprothese
20.43.12 ↔	Mastoidektomie, mit Freilegung des Fazialiskanals, mit Dekompression des Nerven	20.98 ↔	Implantation oder Ersatz einer mehrkanaligen Kochleaprothese
20.43.99 ↔	Mastoidektomie, mit Freilegung des Fazialiskanals, sonstige	20.99.10 ↔	Implantation von Knochenverankerungen am Felsenbein, Mittel- oder Innenohr
20.44.00 ↔	Mastoidektomie, subtotale Resektion des Felsenbeins [subtotale Petrosektomie], n.n.bez.	20.99.20 ↔	Verschluss einer Labyrinthfistel
20.44.11 ↔	Mastoidektomie, subtotale Resektion des Felsenbeins [subtotale Petrosektomie], ohne Obliteration	20.99.30 ↔	Entfernung eines Kochleaimplantats oder implantierbaren Hörgerätes
20.44.12 ↔	Mastoidektomie, subtotale Resektion des Felsenbeins [subtotale Petrosektomie], mit Obliteration von Fettgewebe	21.04 ↔	Stillung einer Epistaxis durch Ligatur der Aa. ethmoidales
20.44.13 ↔	Mastoidektomie, subtotale Resektion des Felsenbeins [subtotale Petrosektomie], mit Obliteration von Muskelgewebe	21.05 ↔	Stillung einer Epistaxis durch (transantrale) Ligatur der A. maxillaris
20.44.14 ↔	Mastoidektomie, subtotale Resektion des Felsenbeins [subtotale Petrosektomie], mit Obliteration von Fett- sowie Muskelgewebe	21.06 ↔	Stillung einer Epistaxis durch Ligatur der A. carotis externa
20.44.99 ↔	Mastoidektomie, subtotale Resektion des Felsenbeins [subtotale Petrosektomie], sonstige	21.07 ↔	Stillung einer Epistaxis durch Exzision von nasaler Mukosa sowie Hauttransplantation an Septum und laterale Nasenwand
20.45.10 ↔	Mastoidektomie, partielle Resektion des Felsenbeins, n.n.bez.	21.4X.00 ↔	Resektion der Nase, n.n.bez.
20.45.11 ↔	Mastoidektomie, partielle Resektion des Felsenbeins, ohne Obliteration	21.4X.12 ↔	Resektion der Nase, partiell
20.45.12 ↔	Mastoidektomie, partielle Resektion des Felsenbeins, mit Obliteration von Fettgewebe	21.4X.22 ↔	Resektion der Nase, subtotal
20.45.13 ↔	Mastoidektomie, partielle Resektion des Felsenbeins, mit Obliteration von Muskelgewebe	21.4X.32 ↔	Resektion der Nase, total
20.45.14 ↔	Mastoidektomie, partielle Resektion des Felsenbeins, mit Obliteration von Fett- sowie Muskelgewebe	21.4X.99 ↔	Resektion der Nase, sonstige
20.45.15 ↔	Styloidektomie	21.82 ↔	Verschluss einer Nasenfistel
20.45.99 ↔	Mastoidektomie, partielle Resektion des Felsenbeins, sonstige	21.83.00 ↔	Totale plastische Nasenrekonstruktion, n.n.bez.
20.49 ↔	Mastoidektomie, sonstige	21.83.10 ↔	Septorhinoplastik mit Korrektur des Knorpels oder des Knochens, mit lokalen autogenen Transplantaten
20.61.00 ↔	(Initiale) Fenestration am Innenohr, n.n.bez.	21.83.11 ↔	Septorhinoplastik mit Korrektur des Knorpels oder des Knochens, mit distalen autogenen Transplantaten, alloogenen oder xenogenen Transplantaten
20.61.10 ↔	Fenestration am Innenohr, ohne Implantation einer Prothese (initiales Verfahren)	21.83.12 ↔	Septorhinoplastik mit Korrektur des Knochens sowie des Knorpels
20.61.99 ↔	(Initiale) Fenestration am Innenohr, sonstige	21.83.20 ↔	Totale plastische Nasenrekonstruktion mit Implantation von alloplastischen Materialien
20.62.00 ↔	Revision einer Fenestration am Innenohr, n.n.bez.	21.83.99 ↔	Totale plastische Nasenrekonstruktion, sonstige
20.62.10 ↔	Revision einer Fenestration am Innenohr, ohne Implantation einer Prothese	21.84 ↔	Revision einer Rhinoplastik
20.62.99 ↔	Revision einer Fenestration am Innenohr, sonstige	21.85 ↔	Augmentationsrhinoplastik
20.71 ↔	Endolymphatischer Shunt	21.86.00 ↔	Rhinoplastik der Nasenweichteile, n.n.bez.
20.79.10 ↔	Exzision einer Läsion am Labyrinth	21.86.10 ↔	Rhinoplastik der Nasenweichteile, äussere Nase
20.79.11 ↔	Kochleosaccotomie	21.86.11 ↔	Rhinoplastik mit lokalen oder distalen Lappen
20.79.20 ↔	Labyrinthektomie, transtympanal	21.86.99 ↔	Rhinoplastik der Nasenweichteile, sonstige
20.79.21 ↔	Labyrinthektomie, transmastoidal	21.87 ↔	Sonstige Rhinoplastik
20.79.22 ↔	Labyrinthdestruktion, transtympanal	21.89 ↔	Plastische Rekonstruktion und Operationen an der Nase, sonstige
20.79.23 ↔	Labyrinthdestruktion, transmastoidal	22.31 ↔	Radikale Operation des Sinus maxillaris
20.79.99 ↔	Sonstige Inzision, Exzision und Destruktion am Innenohr, sonstige	22.41.00 ↔	Sinusotomie des Sinus frontalis, n.n.bez.
20.8 ↔	Operationen an der Tuba auditiva	22.41.10 ↔	Sinusotomie des Sinus frontalis von aussen
20.91 ↔	Tympanosympathektomie	22.41.11 ↔	Sinusotomie des Sinus frontalis, endonasal
20.92 ↔	Revision einer Mastoidektomie	22.41.12 ↔	Sinusotomie des Sinus frontalis, Anlage einer Mediandrainage
20.93 ↔	Plastische Rekonstruktion am runden und ovalen Fenster	22.41.99 ↔	Sinusotomie des Sinus frontalis, sonstige
20.95.00 ↔	Implantation eines elektromagnetischen Hörapparates, n.n.bez.	22.42.00 ↔	Sinusektomie des Sinus frontalis, n.n.bez.
20.95.10 ↔	Implantation oder Wechsel eines aktiven Hörapparates ohne Unterbrechung der Gehörknöchelchenkette	22.42.10 ↔	Osteoplastische Operation des Sinus frontalis mit Obliteration
20.95.11 ↔	Implantation oder Wechsel eines aktiven Hörapparates mit Unterbrechung der Gehörknöchelchenkette	22.42.11 ↔	Osteoplastische Operation des Sinus frontalis ohne Obliteration
20.95.99 ↔	Implantation eines elektromagnetischen Hörapparates, sonstige	22.42.99 ↔	Sinusektomie des Sinus frontalis, sonstige
		22.52 ↔	Sphenoidotomie
		22.60 ↔	Sonstige nasale Sinusektomie, n.n.bez.
		22.61 ↔	Exzision einer Läsion am Sinus maxillaris durch den Zugang nach Caldwell-Luc
		22.62.00 ↔	Exzision einer Läsion am Sinus maxillaris durch anderen Zugang, n.n.bez.
		22.62.10 ↔	Exzision einer Läsion am Sinus maxillaris, endoskopisch, n.n.bez.
		22.62.11 ↔	Endonasale Resektion der medialen Wand des Sinus maxillaris

22.62.19 ↔	Exzision einer Läsion am Sinus maxillaris, endoskopisch, sonstige	25.2X.34 ↔	Pelviglossektomie, transoraler Zugang, Rekonstruktion mit freiem mikrovaskulär-anastomosierten Transplantat
22.62.20 ↔	Exzision einer Läsion am Sinus maxillaris, offen chirurgisch, n.n.bez.	25.2X.39 ↔	Pelviglossektomie, transoraler Zugang, mit sonstiger Rekonstruktion
22.62.21 ↔	Mediale Resektion der Kieferhöhlenwand, offen chirurgisch	25.2X.40 ↔	Pelviglossektomie, transmandibulärer Zugang, n.n.bez.
22.62.29 ↔	Exzision einer Läsion am Sinus maxillaris, offen chirurgisch, sonstige	25.2X.41 ↔	Pelviglossektomie, transmandibulärer Zugang, ohne Rekonstruktion
22.62.99 ↔	Exzision einer Läsion am Sinus maxillaris durch anderen Zugang, sonstige	25.2X.42 ↔	Pelviglossektomie, transmandibulärer Zugang, Rekonstruktion mit lokaler Schleimhaut
22.63.00 ↔	Ethmoidektomie, n.n.bez.	25.2X.43 ↔	Pelviglossektomie, transmandibulärer Zugang, Rekonstruktion mit myokutanem Lappen
22.63.10 ↔	Ethmoidektomie von aussen	25.2X.44 ↔	Pelviglossektomie, transmandibulärer Zugang, Rekonstruktion mit freiem mikrovaskulär-anastomosierten Transplantat
22.63.11 ↔	Ethmoidektomie, endonasal oder transmaxillär	25.2X.49 ↔	Pelviglossektomie, transmandibulärer Zugang, mit sonstiger Rekonstruktion
22.63.99 ↔	Ethmoidektomie, sonstige	25.2X.50 ↔	Pelviglossomandibulektomie, n.n.bez.
22.64 ↔	Sphenoidektomie	25.2X.51 ↔	Pelviglossomandibulektomie, ohne Rekonstruktion
22.71 ↔	Verschluss einer Fistel eines Sinus paranasales	25.2X.52 ↔	Pelviglossomandibulektomie, Rekonstruktion mit lokaler Schleimhaut
22.79.00 ↔	Sonstige Rekonstruktion eines Sinus paranasales, n.n.bez.	25.2X.53 ↔	Pelviglossomandibulektomie, Rekonstruktion mit myokutanem Lappen
22.79.10 ↔	Rekonstruktion des Os frontale	25.2X.54 ↔	Pelviglossomandibulektomie, Rekonstruktion mit freiem mikrovaskulär-anastomosierten Transplantat
22.79.11 ↔	Rekonstruktion oder Kranialisierung einer Wand des Sinus frontalis	25.2X.59 ↔	Pelviglossomandibulektomie, mit sonstiger Rekonstruktion
22.79.19 ↔	Sonstige Rekonstruktion eines Sinus paranasales, sonstige	25.3X.00 ↔	Vollständige Glossektomie, n.n.bez.
24.2X.10 ↔	Gingivaplastik mit Transplantat oder Implantat	25.3X.09 ↔	Vollständige Glossektomie, sonstige
24.4X.00 ↔	Exzision einer Zahnläsion am Kiefer, n.n.bez.	25.3X.10 ↔	Vollständige Glossektomie, transoraler Zugang, n.n.bez.
24.4X.10 ↔	Exzision einer Zahnläsion am Kiefer mit Eröffnung von Kieferhöhle oder Nasenboden	25.3X.11 ↔	Vollständige Glossektomie, transoraler Zugang, ohne Rekonstruktion
24.4X.11 ↔	Exzision einer Zahnläsion am Kiefer mit Nervendarstellung	25.3X.12 ↔	Vollständige Glossektomie, transoraler Zugang, Rekonstruktion mit lokaler Schleimhaut
24.5X.00 ↔	Alveoloplastik, n.n.bez.	25.3X.13 ↔	Vollständige Glossektomie, transoraler Zugang, Rekonstruktion mit myokutanem Lappen
24.5X.10 ↔	Alveoloplastik mit Transplantat	25.3X.14 ↔	Vollständige Glossektomie, transoraler Zugang, Rekonstruktion mit freiem mikrovaskulär-anastomosierten Transplantat
24.5X.99 ↔	Alveoloplastik, sonstige	25.3X.19 ↔	Vollständige Glossektomie, transoraler Zugang, mit sonstiger Rekonstruktion
24.91.10 ↔	Vestibulumplastik	25.3X.20 ↔	Vollständige Glossektomie, transmandibulärer Zugang, n.n.bez.
24.91.11 ↔	Mundbodensenkung	25.3X.21 ↔	Vollständige Glossektomie, transmandibulärer Zugang, ohne Rekonstruktion
24.91.99 ↔	Extension oder Vertiefung des Sulcus buccolabialis oder lingualis, sonstige	25.3X.22 ↔	Vollständige Glossektomie, transmandibulärer Zugang, Rekonstruktion mit lokaler Schleimhaut
25.2X.00 ↔	Partielle Glossektomie, n.n.bez.	25.3X.23 ↔	Vollständige Glossektomie, transmandibulärer Zugang, Rekonstruktion mit myokutanem Lappen
25.2X.09 ↔	Partielle Glossektomie, sonstige	25.3X.24 ↔	Vollständige Glossektomie, transmandibulärer Zugang, Rekonstruktion mit freiem mikrovaskulär-anastomosierten Transplantat
25.2X.10 ↔	Partielle Glossektomie, transoraler Zugang, n.n.bez.	25.3X.29 ↔	Vollständige Glossektomie, transmandibulärer Zugang, mit sonstiger Rekonstruktion
25.2X.11 ↔	Partielle Glossektomie, transoraler Zugang, ohne Rekonstruktion	25.3X.30 ↔	Vollständige Pelviglossektomie, transoraler Zugang, n.n.bez.
25.2X.12 ↔	Partielle Glossektomie, transoraler Zugang, Rekonstruktion mit lokaler Schleimhaut	25.3X.31 ↔	Vollständige Pelviglossektomie, transoraler Zugang, ohne Rekonstruktion
25.2X.13 ↔	Partielle Glossektomie, transoraler Zugang, Rekonstruktion mit myokutanem Lappen	25.3X.32 ↔	Vollständige Pelviglossektomie, transoraler Zugang, Rekonstruktion mit lokaler Schleimhaut
25.2X.14 ↔	Partielle Glossektomie, transoraler Zugang, Rekonstruktion mit freiem mikrovaskulär-anastomosierten Transplantat	25.3X.33 ↔	Vollständige Pelviglossektomie, transoraler Zugang, Rekonstruktion mit myokutanem Lappen
25.2X.19 ↔	Partielle Glossektomie, transoraler Zugang, mit sonstiger Rekonstruktion	25.3X.34 ↔	Vollständige Pelviglossektomie, transoraler Zugang, Rekonstruktion mit freiem mikrovaskulär-anastomosierten Transplantat
25.2X.20 ↔	Partielle Glossektomie, transmandibulärer Zugang, n.n.bez.	25.3X.39 ↔	Vollständige Pelviglossektomie, transoraler Zugang, mit sonstiger Rekonstruktion
25.2X.21 ↔	Partielle Glossektomie, transmandibulärer Zugang, ohne Rekonstruktion	25.3X.40 ↔	Vollständige Pelviglossektomie, transmandibulärer Zugang, n.n.bez.
25.2X.22 ↔	Partielle Glossektomie, transmandibulärer Zugang, Rekonstruktion mit lokaler Schleimhaut		
25.2X.23 ↔	Partielle Glossektomie, transmandibulärer Zugang, Rekonstruktion mit myokutanem Lappen		
25.2X.24 ↔	Partielle Glossektomie, transmandibulärer Zugang, Rekonstruktion mit freiem mikrovaskulär-anastomosierten Transplantat		
25.2X.29 ↔	Partielle Glossektomie, transmandibulärer Zugang, mit sonstiger Rekonstruktion		
25.2X.30 ↔	Pelviglossektomie, transoraler Zugang, n.n.bez.		
25.2X.31 ↔	Pelviglossektomie, transoraler Zugang, ohne Rekonstruktion		
25.2X.32 ↔	Pelviglossektomie, transoraler Zugang, Rekonstruktion mit lokaler Schleimhaut		
25.2X.33 ↔	Pelviglossektomie, transoraler Zugang, Rekonstruktion mit myokutanem Lappen		

25.3X.41 ↔ Vollständige Pelviglossektomie, transmandibulärer Zugang, ohne Rekonstruktion	25.4X.44 ↔ Radikale Pelviglossektomie, transmandibulärer Zugang, Rekonstruktion mit freiem mikrovaskulär-anastomosierten Transplantat
25.3X.42 ↔ Vollständige Pelviglossektomie, transmandibulärer Zugang, Rekonstruktion mit lokaler Schleimhaut	25.4X.49 ↔ Radikale Pelviglossektomie, transmandibulärer Zugang, mit sonstiger Rekonstruktion
25.3X.43 ↔ Vollständige Pelviglossektomie, transmandibulärer Zugang, Rekonstruktion mit myokutanem Lappen	25.4X.50 ↔ Radikale Pelviglossomandibulektomie, n.n.bez.
25.3X.44 ↔ Vollständige Pelviglossektomie, transmandibulärer Zugang, Rekonstruktion mit freiem mikrovaskulär-anastomosierten Transplantat	25.4X.51 ↔ Radikale Pelviglossomandibulektomie, ohne Rekonstruktion
25.3X.49 ↔ Vollständige Pelviglossektomie, transmandibulärer Zugang, mit sonstiger Rekonstruktion	25.4X.52 ↔ Radikale Pelviglossomandibulektomie, Rekonstruktion mit lokaler Schleimhaut
25.3X.50 ↔ Vollständige Pelviglossomandibulektomie, n.n.bez.	25.4X.53 ↔ Radikale Pelviglossomandibulektomie, Rekonstruktion mit myokutanem Lappen
25.3X.51 ↔ Vollständige Pelviglossomandibulektomie, ohne Rekonstruktion	25.4X.54 ↔ Radikale Pelviglossomandibulektomie, Rekonstruktion mit freiem mikrovaskulär-anastomosierten Transplantat
25.3X.52 ↔ Vollständige Pelviglossomandibulektomie, Rekonstruktion mit lokaler Schleimhaut	25.4X.59 ↔ Radikale Pelviglossomandibulektomie, mit sonstiger Rekonstruktion
25.3X.53 ↔ Vollständige Pelviglossomandibulektomie, Rekonstruktion mit myokutanem Lappen	25.4X.99 ↔ Radikale Glossektomie, sonstige
25.3X.54 ↔ Vollständige Pelviglossomandibulektomie, Rekonstruktion mit freiem mikrovaskulär-anastomosierten Transplantat	25.59.00 ↔ Sonstige Zungenrekonstruktion und Zungenplastik, n.n.bez.
25.3X.59 ↔ Vollständige Pelviglossomandibulektomie, mit sonstiger Rekonstruktion	25.59.10 ↔ Plastische Rekonstruktion der Zunge, n.n.bez.
25.4X.00 ↔ Radikale Glossektomie, n.n.bez.	25.59.11 ↔ Reduktionsplastik der Zunge
25.4X.10 ↔ Radikale Glossektomie, transoraler Zugang, n.n.bez.	25.59.99 ↔ Sonstige Zungenrekonstruktion und Zungenplastik, sonstige
25.4X.11 ↔ Radikale Glossektomie, transoraler Zugang, ohne Rekonstruktion	26.21 ↔ Marsupialisation einer Speicheldrüsenzyste
25.4X.12 ↔ Radikale Glossektomie, transoraler Zugang, Rekonstruktion mit lokaler Schleimhaut	26.29.00 ↔ Sonstige Exzision einer Läsion an einer Speicheldrüse, n.n.bez.
25.4X.13 ↔ Radikale Glossektomie, transoraler Zugang, Rekonstruktion mit myokutanem Lappen	26.29.10 ↔ Destruktion einer Speicheldrüse, n.n.bez.
25.4X.14 ↔ Radikale Glossektomie, transoraler Zugang, Rekonstruktion mit freiem mikrovaskulär-anastomosierten Transplantat	26.29.99 ↔ Sonstige Exzision und Destruktion einer Läsion an einer Speicheldrüse, sonstige
25.4X.19 ↔ Radikale Glossektomie, transoraler Zugang, mit sonstiger Rekonstruktion	26.30 ↔ Sialoadenektomie, n.n.bez.
25.4X.20 ↔ Radikale Glossektomie, transmandibulärer Zugang, n.n.bez.	26.31.00 ↔ Partielle Sialoadenektomie, n.n.bez.
25.4X.21 ↔ Radikale Glossektomie, transmandibulärer Zugang, ohne Rekonstruktion	26.31.10 ↔ Partielle Parotidektomie ohne intraoperatives Fazialismonitoring
25.4X.22 ↔ Radikale Glossektomie, transmandibulärer Zugang, Rekonstruktion mit lokaler Schleimhaut	26.31.11 ↔ Partielle Parotidektomie mit intraoperatives Fazialismonitoring
25.4X.23 ↔ Radikale Glossektomie, transmandibulärer Zugang, Rekonstruktion mit myokutanem Lappen	26.31.99 ↔ Partielle Sialoadenektomie, sonstige
25.4X.24 ↔ Radikale Glossektomie, transmandibulärer Zugang, Rekonstruktion mit freiem mikrovaskulär-anastomosierten Transplantat	26.32.00 ↔ Vollständige Sialoadenektomie, n.n.bez.
25.4X.29 ↔ Radikale Glossektomie, transmandibulärer Zugang, mit sonstiger Rekonstruktion	26.32.10 ↔ Vollständige Parotidektomie mit Erhaltung des N. facialis, ohne intraoperatives Fazialismonitoring
25.4X.30 ↔ Radikale Pelviglossektomie, transoraler Zugang, n.n.bez.	26.32.11 ↔ Vollständige Parotidektomie mit Erhaltung des N. facialis, mit intraoperatives Fazialismonitoring
25.4X.31 ↔ Radikale Pelviglossektomie, transoraler Zugang, ohne Rekonstruktion	26.32.20 ↔ Vollständige Parotidektomie mit Resektion und Rekonstruktion des N. facialis
25.4X.32 ↔ Radikale Pelviglossektomie, transoraler Zugang, Rekonstruktion mit lokaler Schleimhaut	26.32.30 ↔ Vollständige Resektion Glandula submandibularis
25.4X.33 ↔ Radikale Pelviglossektomie, transoraler Zugang, Rekonstruktion mit myokutanem Lappen	26.32.99 ↔ Vollständige Sialoadenektomie, sonstige
25.4X.34 ↔ Radikale Pelviglossektomie, transoraler Zugang, Rekonstruktion mit freiem mikrovaskulär-anastomosierten Transplantat	26.41.00 ↔ Naht einer Risswunde an einer Speicheldrüse, n.n.bez.
25.4X.39 ↔ Radikale Pelviglossektomie, transoraler Zugang, mit sonstiger Rekonstruktion	26.41.10 ↔ Naht einer Risswunde an einem Speicheldrüsenangang
25.4X.40 ↔ Radikale Pelviglossektomie, transmandibulärer Zugang, n.n.bez.	26.41.99 ↔ Naht einer Risswunde an einer Speicheldrüse, sonstige
25.4X.41 ↔ Radikale Pelviglossektomie, transmandibulärer Zugang, ohne Rekonstruktion	26.42 ↔ Verschluss einer Speicheldrüsenfistel
25.4X.42 ↔ Radikale Pelviglossektomie, transmandibulärer Zugang, Rekonstruktion mit lokaler Schleimhaut	26.49.00 ↔ Sonstige plastische Rekonstruktion an Speicheldrüse oder -gang, n.n.bez.
25.4X.43 ↔ Radikale Pelviglossektomie, transmandibulärer Zugang, Rekonstruktion mit myokutanem Lappen	26.49.10 ↔ Fistulisierung einer Speicheldrüse
	26.49.11 ↔ Transplantation einer Speichelgangöffnung
	26.49.12 ↔ Verlagerung eines Speicheldrüsenausführungsganges
	26.49.99 ↔ Sonstige plastische Rekonstruktion an Speicheldrüse oder -gang, sonstige
	27.31.00 ↔ Lokale Exzision oder Destruktion von Läsion oder Gewebe am knöchernen Gaumen, n.n.bez.
	27.31.10 ↔ Lokale Exzision von Läsion oder Gewebe am knöchernen Gaumen
	27.31.20 ↔ Partielle Exzision von Läsion oder Gewebe am knöchernen Gaumen
	27.31.30 ↔ Destruktion von Läsion oder Gewebe am knöchernen Gaumen
	27.31.99 ↔ Lokale Exzision oder Destruktion von Läsion oder Gewebe am knöchernen Gaumen, sonstige

27.32.00 ↔	Ausgedehnte Exzision oder Destruktion von Läsion oder Gewebe am knöchernen Gaumen, n.n.bez.	27.62.21 ↔	Sekundäre plastische Rekonstruktion am knöchernen Gaumen mit Knochentransplantat
27.32.10 ↔	Totale transorale Exstirpation von Läsion oder Gewebe am knöchernen Gaumen	27.62.22 ↔	Sekundäre plastische Rekonstruktion am weichen Gaumen
27.32.11 ↔	Radikale transmandibuläre Exzision [En-bloc-Resektion] von Läsion oder Gewebe am knöchernen Gaumen	27.62.99 ↔	Korrektur einer Gaumenspalte, sonstige
27.32.12 ↔	Radikale transfazial Exzision [En-bloc-Resektion] von Läsion oder Gewebe am knöchernen Gaumen	27.63.00 ↔	Revision der Korrektur einer Gaumenspalte, n.n.bez.
27.32.99 ↔	Ausgedehnte Exzision oder Destruktion von Läsion oder Gewebe am knöchernen Gaumen, sonstige	27.63.10 ↔	Revision der Korrektur einer Gaumenspalte, Kieferplastik
27.54.00 ↔	Plastische Rekonstruktion einer (angeborenen) Lippenspalte, n.n.bez.	27.63.11 ↔	Revision der Korrektur einer Gaumenspalte, Kieferplastik mit Osteoplastik
27.54.10 ↔	Lippenplastik einer (angeborenen) Lippenspalte	27.63.20 ↔	Revision der Korrektur einer Gaumenspalte, Sekundäroperation der Kieferspalte
27.54.11 ↔	Sekundäroperation einer (angeborenen) Lippenspalte	27.63.99 ↔	Revision der Korrektur einer Gaumenspalte, sonstige
27.54.99 ↔	Plastische Rekonstruktion einer (angeborenen) Lippenspalte, sonstige	27.64 ↔	Einsetzen eines Gaumenimplantats
27.55.00 ↔	Vollhauttransplantat an Lippe und Mund, n.n.bez.	27.69.10 ↔	Plastische Rekonstruktion am weichen Gaumen
27.55.10 ↔	Kleinflächiges Vollhauttransplantat an Lippe und Mund	27.69.11 ↔	Plastische Rekonstruktion am knöchernen Gaumen
27.55.20 ↔	Grossflächiges Vollhauttransplantat an Lippe und Mund	27.69.99 ↔	Sonstige plastische Rekonstruktion am Gaumen, sonstige
27.55.99 ↔	Vollhauttransplantat an Lippe und Mund, sonstige	27.73 ↔	Plastische Rekonstruktion an der Uvula
27.56.10 ↔	Kleinflächiges Spalthauttransplantat an Lippe und Mund	27.79 ↔	Operationen an der Uvula, sonstige
27.56.20 ↔	Grossflächiges Spalthauttransplantat an Lippe und Mund	28.2X.00 ↔	Tonsillektomie ohne Adenoidektomie, n.n.bez.
27.56.30 ↔	Kleinflächige heterologe Hauttransplantation an die Lippe	28.2X.10 ↔	Partielle Resektion der Tonsille [Tonsillotomie] ohne Adenoidektomie
27.56.40 ↔	Grossflächig heterologe Hauttransplantation an die Lippe	28.2X.11 ↔	Totale Tonsillektomie ohne Adenoidektomie
27.56.50 ↔	Kleinflächige homologe Hauttransplantation an die Lippe	28.2X.12 ↔	Abszesssionillektomie
27.56.60 ↔	Grossflächig homologe Hauttransplantation an die Lippe	28.2X.99 ↔	Tonsillektomie ohne Adenoidektomie, sonstige
27.56.99 ↔	Sonstiges Hauttransplantat an Lippe und Mund, sonstige	28.3X.00 ↔	Tonsillektomie mit Adenoidektomie, n.n.bez.
27.57.10 ↔	Anbringen eines freien mikrovasculär-anastomosierten Transplantats an Lippe und Mund	28.3X.10 ↔	Partielle Resektion der Tonsille [Tonsillotomie] mit Adenoidektomie
27.57.11 ↔	Anbringen eines gestielten Fernlappens an Lippe und Mund	28.3X.11 ↔	Totale Tonsillektomie mit Adenoidektomie
27.57.99 ↔	Anbringen eines gestielten oder freien Lappens an Lippe und Mund, sonstige	28.3X.12 ↔	Abszesssionillektomie mit Adenoidektomie
27.58 ↔	Revision eines gestielten oder freien Lappens oder freien Hauttransplantates an Lippe und Mund	28.3X.99 ↔	Tonsillektomie mit Adenoidektomie, sonstige
27.59.20 ↔	Kleinflächige Weichteildeckung durch kultivierte Keratinozyten an der Lippe	28.4 ↔	Exzision eines Tonsillenrestes
27.59.21 ↔	Grossflächige Weichteildeckung durch kultivierte Keratinozyten an der Lippe	28.5X.00 ↔	Exzision der Zungengrundtonsille, n.n.bez.
27.59.30 ↔	Kleinflächige temporäre Weichteildeckung durch Kombination mehrerer Verfahren an der Lippe	28.5X.10 ↔	Exzision der Zungengrundtonsille, transoral
27.59.31 ↔	Grossflächige temporäre Weichteildeckung durch Kombination mehrerer Verfahren an der Lippe	28.5X.11 ↔	Exzision der Zungengrundtonsille, durch Pharyngotomie
27.59.40 ↔	Sonstige plastische Rekonstruktion an Lippe und Mund mit freiem mikrovasculär-anastomosierten Transplantat	28.5X.99 ↔	Exzision der Zungengrundtonsille, sonstige
27.59.41 ↔	Sonstige plastische Rekonstruktion an Lippe und Mund mit gestieltem Fernlappen	28.6 ↔	Adenoidektomie ohne Tonsillektomie
27.59.60 ↔	Einsetzen eines Gewebeexpanders an der Lippe	28.91 ↔	Entfernen eines Fremdkörpers von Tonsillen und Adenoiden durch Inzision
27.59.99 ↔	Sonstige plastische Rekonstruktion an Lippe und Mund, sonstige	28.92 ↔	Exzision einer Läsion an Tonsillen und Adenoiden
27.62.00 ↔	Korrektur einer Gaumenspalte, n.n.bez.	29.2X.00 ↔	Exzision von branchiogener Zyste oder Rest der Kiemenspalte, n.n.bez.
27.62.10 ↔	Primäre plastische Rekonstruktion am knöchernen Gaumen ohne Knochentransplantat	29.2X.10 ↔	Exzision einer lateralen Halszyste
27.62.11 ↔	Primäre plastische Rekonstruktion am knöchernen Gaumen mit Knochentransplantat	29.2X.11 ↔	Exzision von branchiogener Zyste oder Rest der Kiemenspalte als sekundär Eingriff
27.62.12 ↔	Primäre plastische Rekonstruktion am weichen Gaumen	29.2X.20 ↔	Operation an Kiemengangsresten, n.n.bez.
27.62.20 ↔	Sekundäre plastische Rekonstruktion am knöchernen Gaumen ohne Knochentransplantat	29.2X.21 ↔	Operation an Kiemengangsresten, sekundärer Eingriff
		29.2X.99 ↔	Exzision von branchiogener Zyste oder Rest der Kiemenspalte, sonstige
		29.31 ↔	Krikopharyngeale Myotomie
		29.32.00 ↔	Pharyngeale Divertikulektomie, n.n.bez.
		29.32.10 ↔	Endoskopische Divertikulostomie eines Zenker-Divertikels
		29.32.11 ↔	Divertikulektomie eines Zenker-Divertikels
		29.32.99 ↔	Pharyngeale Divertikulektomie, sonstige
		29.33.00 ↔	(Partielle) Pharyngektomie, n.n.bez.
		29.33.10 ↔	Partielle Pharyngektomie, ohne Rekonstruktion
		29.33.11 ↔	Partielle Pharyngektomie, Rekonstruktion mit gestieltem regionalen oder Fernlappen
		29.33.12 ↔	Partielle Pharyngektomie, Rekonstruktion mit freiem mikrovasculär-anastomosierten Transplantat
		29.33.20 ↔	Totale Pharyngektomie, Rekonstruktion mit gestieltem regionalen oder Fernlappen
		29.33.21 ↔	Totale Pharyngektomie, Rekonstruktion mit freiem mikrovasculär-anastomosierten Transplantat, freiem Darmtransplantat oder Magenhochzug
		29.33.99 ↔	(Partielle) Pharyngektomie, sonstige

29.4X.10 ↔	Plastische Rekonstruktion am Pharynx, mit lokaler Schleimhaut oder freiem Hautlappen	30.4X.20 ↔	Radikale Laryngektomie, mit Pharyngektomie sowie Schilddrüsenresektion, ohne Rekonstruktion
29.4X.11 ↔	Plastische Rekonstruktion am Pharynx, mit gestieltem myokutanen Lappen	30.4X.21 ↔	Radikale Laryngektomie, mit Pharyngektomie sowie Schilddrüsenresektion, Rekonstruktion mit lokaler Schleimhaut
29.4X.12 ↔	Plastische Rekonstruktion am Pharynx, mit mikrovaskulär anastomosiertem Transplantat, Darmtransplantat oder Magenhochzug	30.4X.22 ↔	Radikale Laryngektomie, mit Pharyngektomie sowie Schilddrüsenresektion, Rekonstruktion mit nicht vaskularisiertem Transplantat
29.4X.99 ↔	Plastische Rekonstruktion am Pharynx, sonstige	30.4X.23 ↔	Radikale Laryngektomie, mit Pharyngektomie sowie Schilddrüsenresektion, Rekonstruktion mit gestieltem regionalen Lappen
29.52 ↔	Verschluss einer branchiogenen Fistel	30.4X.24 ↔	Radikale Laryngektomie, mit Pharyngektomie sowie Schilddrüsenresektion, Rekonstruktion mit gestieltem Lappen
29.59 ↔	Sonstige plastische Rekonstruktion am Pharynx, sonstige	30.4X.25 ↔	Radikale Laryngektomie, mit Pharyngektomie sowie Schilddrüsenresektion, Rekonstruktion mit freiem mikrovaskulär-anastomosiertem Transplantat
29.99 ↔	Sonstige Operationen am Pharynx, sonstige	30.4X.26 ↔	Radikale Laryngektomie, mit Pharyngektomie sowie Schilddrüsenresektion, Rekonstruktion mit freiem Darmtransplantat
30.1X.00 ↔	Hemilaryngektomie, n.n.bez.	30.4X.27 ↔	Radikale Laryngektomie, mit Pharyngektomie sowie Schilddrüsenresektion, Rekonstruktion mit Magenhochzug
30.1X.10 ↔	Hemilaryngektomie, supraglottisch horizontal	30.4X.29 ↔	Radikale Laryngektomie, mit Pharyngektomie sowie Schilddrüsenresektion, sonstige Rekonstruktion
30.1X.11 ↔	Hemilaryngektomie, supraglottisch mit Zungengrundresektion	30.4X.99 ↔	Radikale Laryngektomie, sonstige
30.1X.99 ↔	Hemilaryngektomie, sonstige	31.61 ↔	Naht einer Rissverletzung am Larynx
30.21 ↔	Epiglottidektomie	31.62 ↔	Verschluss einer Larynxfistel
30.22.00 ↔	Chordektomie, n.n.bez.	31.63 ↔	Revision einer Laryngostomie
30.22.10 ↔	Chordektomie, endolaryngeal	31.64 ↔	Versorgung einer Larynxfraktur
30.22.11 ↔	Chordektomie, durch Thyreotomie	31.69.10 ↔	Laryngoplastik, n.n.bez.
30.22.99 ↔	Chordektomie, sonstige	31.69.11 ↔	Medialisierung Laryngoplastik, n.n.bez.
30.29.00 ↔	Sonstige partielle Laryngektomie, n.n.bez.	31.69.12 ↔	Medialisierung Laryngoplastik, Thyroplastik Typ I
30.29.10 ↔	Cricohyoidoepiglottopexie [CHEP]	31.69.14 ↔	Medialisierung Laryngoplastik, externer Zugang
30.29.11 ↔	Cricohyoidopexie [CHP]	31.69.20 ↔	Erweiterungsplastik der Glottis (endolaryngeal)
30.29.20 ↔	Partielle Larynx-Pharynx-Resektion	31.69.30 ↔	Cricothyroidopexie
30.29.21 ↔	Partielle Laryngektomie frontale (Huet)	31.69.31 ↔	Arytenoidopexie
30.29.22 ↔	Partielle Laryngektomie frontolaterale (Leroux-Robert)	31.69.40 ↔	Konstruktion / Revision einer Neoglottis
30.29.30 ↔	Arytenoidektomie	31.69.41 ↔	Plastische Rekonstruktion des Larynx
30.29.99 ↔	Sonstige partielle Laryngektomie, sonstige	31.69.42 ↔	Plastische Rekonstruktion einer Stimmlippe
30.3X.00 ↔	Vollständige Laryngektomie, n.n.bez.	31.69.99 ↔	Sonstige plastische Rekonstruktion am Larynx, sonstige
30.3X.10 ↔	Vollständige Laryngektomie, ohne Rekonstruktion	31.71 ↔	Naht einer Rissverletzung an der Trachea
30.3X.11 ↔	Vollständige Laryngektomie, Rekonstruktion mit lokaler Schleimhaut	31.72 ↔	Verschluss einer äusseren trachealen Fistel
30.3X.12 ↔	Vollständige Laryngektomie, Rekonstruktion mit nicht vaskularisiertem Transplantat	31.73 ↔	Verschluss einer anderen trachealen Fistel
30.3X.13 ↔	Vollständige Laryngektomie, Rekonstruktion mit gestieltem regionalen Lappen	31.75 ↔	Rekonstruktion der Trachea sowie Konstruktion eines künstlichen Larynx
30.3X.14 ↔	Vollständige Laryngektomie, Rekonstruktion mit gestieltem Fernlappen	31.79.00 ↔	Sonstige plastische Rekonstruktion an der Trachea, n.n.bez.
30.3X.15 ↔	Vollständige Laryngektomie, Rekonstruktion mit freiem mikrovaskulär-anastomosiertem Transplantat	31.79.11 ↔	Plastische Rekonstruktion der Trachea (Tracheatransplantation)
30.3X.16 ↔	Vollständige Laryngektomie, Rekonstruktion mit freiem Darmtransplantat	31.79.12 ↔	Tracheopexie
30.3X.17 ↔	Vollständige Laryngektomie, Rekonstruktion mit Magenhochzug	31.79.13 ↔	End-zu-End-Anastomose der Trachea (bei Ruptur)
30.3X.19 ↔	Vollständige Laryngektomie, sonstige Rekonstruktion	31.79.14 ↔	Cricotracheale Resektion
30.3X.99 ↔	Vollständige Laryngektomie, sonstige	31.79.15 ↔	Sonstige (plastische) Rekonstruktion an der Trachea bei Trachealstenose
30.4X.00 ↔	Radikale Laryngektomie, n.n.bez.	32.09.00 ↔	Sonstige lokale Exzision oder Destruktion von Läsion oder Gewebe an einem Bronchus, n.n.bez.
30.4X.10 ↔	Radikale Laryngektomie, mit Pharyngektomie, ohne Rekonstruktion	32.09.10 ↔	Sonstige lokale Exzision oder Destruktion von Läsion oder Gewebe an einem Bronchus, durch Thorakotomie
30.4X.11 ↔	Radikale Laryngektomie, mit Pharyngektomie, Rekonstruktion mit lokaler Schleimhaut	32.09.20 ↔	Sonstige lokale Exzision oder Destruktion von Läsion oder Gewebe an einem Bronchus, durch Thorakoskopie
30.4X.12 ↔	Radikale Laryngektomie, mit Pharyngektomie, Rekonstruktion mit nicht vaskularisiertem Transplantat	32.09.99 ↔	Sonstige lokale Exzision oder Destruktion von Läsion oder Gewebe an einem Bronchus, sonstige
30.4X.13 ↔	Radikale Laryngektomie, mit Pharyngektomie, Rekonstruktion mit gestieltem regionalen Lappen	32.1X.10 ↔	Sonstige Exzision an einem Bronchus, Bifurkationsresektion
30.4X.14 ↔	Radikale Laryngektomie, mit Pharyngektomie, Rekonstruktion mit gestieltem Lappen	32.1X.20 ↔	Sonstige Exzision an einem Bronchus, Revision einer Bronchusstumpfinsuffizienz
30.4X.15 ↔	Radikale Laryngektomie, mit Pharyngektomie, Rekonstruktion mit freiem mikrovaskulär-anastomosiertem Transplantat	32.21 ↔	Plikatur einer Emphysemblase
30.4X.16 ↔	Radikale Laryngektomie, mit Pharyngektomie, Rekonstruktion mit freiem Darmtransplantat		
30.4X.17 ↔	Radikale Laryngektomie, mit Pharyngektomie, Rekonstruktion mit Magenhochzug		
30.4X.19 ↔	Radikale Laryngektomie, mit Pharyngektomie, sonstige Rekonstruktion		

32.22 ↔	Chirurgische Lungenvolumenreduktion	32.43.24 ↔	Lobektomie an der Lunge, erweitert, offen chirurgisch, mit bronchoplastischer sowie mit angioplastischer Erweiterung
32.2A.09 ↔	Lokale Exzision und Destruktion von Läsion oder Gewebe an der Lunge, sonstige	32.44.11 ↔	Bilobektomie an der Lunge, thorakoskopisch, ohne bronchoplastische sowie ohne angioplastische Erweiterung
32.2A.11 ↔	Lokale Exzision und Destruktion von Läsion oder Gewebe an der Lunge, offen chirurgisch	32.44.12 ↔	Bilobektomie an der Lunge, thorakoskopisch, mit bronchoplastischer Erweiterung
32.2A.12 ↔	Lokale Exzision und Destruktion von Läsion oder Gewebe an der Lunge, thorakoskopisch	32.44.13 ↔	Bilobektomie an der Lunge, thorakoskopisch, mit angioplastischer Erweiterung
32.31.11 ↔	Anatomische Segmentresektion der Lunge, thorakoskopisch, ohne bronchoplastische sowie ohne angioplastische Erweiterung	32.44.14 ↔	Bilobektomie an der Lunge, thorakoskopisch, mit bronchoplastischer sowie mit angioplastischer Erweiterung
32.31.12 ↔	Anatomische Segmentresektion der Lunge, thorakoskopisch, mit bronchoplastischer Erweiterung	32.44.21 ↔	Bilobektomie an der Lunge, offen chirurgisch, ohne bronchoplastische sowie ohne angioplastische Erweiterung
32.31.13 ↔	Anatomische Segmentresektion der Lunge, thorakoskopisch, mit angioplastischer Erweiterung	32.44.22 ↔	Bilobektomie an der Lunge, offen chirurgisch, mit bronchoplastischer Erweiterung
32.31.14 ↔	Anatomische Segmentresektion der Lunge, thorakoskopisch, mit bronchoplastischer sowie mit angioplastischer Erweiterung	32.44.23 ↔	Bilobektomie an der Lunge, offen chirurgisch, mit angioplastischer Erweiterung
32.32.11 ↔	Anatomische Segmentresektion der Lunge, offen chirurgisch, ohne bronchoplastische sowie ohne angioplastische Erweiterung	32.44.24 ↔	Bilobektomie an der Lunge, offen chirurgisch, mit bronchoplastischer sowie mit angioplastischer Erweiterung
32.32.12 ↔	Anatomische Segmentresektion der Lunge, offen chirurgisch, mit bronchoplastischer Erweiterung	32.49 ↔	Lobektomie an der Lunge, sonstige
32.32.13 ↔	Anatomische Segmentresektion der Lunge, offen chirurgisch, mit angioplastischer Erweiterung	32.50.11 ↔	Pneumonektomie, thorakoskopisch, ohne bronchoplastische sowie ohne angioplastische Erweiterung
32.32.14 ↔	Anatomische Segmentresektion der Lunge, offen chirurgisch, mit bronchoplastischer sowie mit angioplastischer Erweiterung	32.50.12 ↔	Pneumonektomie, thorakoskopisch, mit bronchoplastischer Erweiterung
32.39 ↔	Sonstige und nicht näher bezeichnete anatomische Segmentresektion der Lunge	32.50.13 ↔	Pneumonektomie, thorakoskopisch, mit angioplastischer Erweiterung
32.40 ↔	Lobektomie an der Lunge, n.n.bez.	32.50.14 ↔	Pneumonektomie, thorakoskopisch, mit bronchoplastischer sowie mit angioplastischer Erweiterung
32.41.15 ↔	Lobektomie an der Lunge, thorakoskopisch, ohne bronchoplastische sowie ohne angioplastische Erweiterung	32.51.15 ↔	Pneumonektomie, offen chirurgisch, ohne bronchoplastische sowie ohne angioplastische Erweiterung
32.41.16 ↔	Lobektomie an der Lunge, thorakoskopisch, mit bronchoplastischer Erweiterung	32.51.16 ↔	Pneumonektomie, offen chirurgisch, mit bronchoplastischer Erweiterung
32.41.17 ↔	Lobektomie an der Lunge, thorakoskopisch, mit angioplastischer Erweiterung	32.51.17 ↔	Pneumonektomie, offen chirurgisch, mit angioplastischer Erweiterung
32.41.18 ↔	Lobektomie an der Lunge, thorakoskopisch, mit bronchoplastischer sowie mit angioplastischer Erweiterung	32.51.18 ↔	Pneumonektomie, offen chirurgisch, mit bronchoplastischer sowie mit angioplastischer Erweiterung
32.42.15 ↔	Lobektomie an der Lunge, offen chirurgisch, ohne bronchoplastische sowie ohne angioplastische Erweiterung	32.52.11 ↔	Pneumonektomie, erweitert, offen chirurgisch, ohne bronchoplastische sowie ohne angioplastische Erweiterung
32.42.16 ↔	Lobektomie an der Lunge, offen chirurgisch, mit bronchoplastischer Erweiterung	32.52.12 ↔	Pneumonektomie, erweitert, offen chirurgisch, mit bronchoplastischer Erweiterung
32.42.17 ↔	Lobektomie an der Lunge, offen chirurgisch, mit angioplastischer Erweiterung	32.52.13 ↔	Pneumonektomie, erweitert, offen chirurgisch, mit angioplastischer Erweiterung
32.42.18 ↔	Lobektomie an der Lunge, offen chirurgisch, mit bronchoplastischer sowie mit angioplastischer Erweiterung	32.52.14 ↔	Pneumonektomie, erweitert, offen chirurgisch, mit bronchoplastischer sowie mit angioplastischer Erweiterung
32.43.11 ↔	Lobektomie an der Lunge, erweitert, thorakoskopisch, ohne bronchoplastische sowie ohne angioplastische Erweiterung	32.59 ↔	Pneumonektomie, n.n.bez. und sonstige
32.43.12 ↔	Lobektomie an der Lunge, erweitert, thorakoskopisch, mit bronchoplastischer Erweiterung	32.6 ↔	Radikale Dissektion von Thoraxstrukturen
32.43.13 ↔	Lobektomie an der Lunge, erweitert, thorakoskopisch, mit angioplastischer Erweiterung	33.20 ↔	Thorakoskopische Lungenbiopsie
32.43.14 ↔	Lobektomie an der Lunge, erweitert, thorakoskopisch, mit bronchoplastischer sowie mit angioplastischer Erweiterung	33.25 ↔	Offene Bronchusbiopsie
32.43.21 ↔	Lobektomie an der Lunge, erweitert, offen chirurgisch, ohne bronchoplastische sowie ohne angioplastische Erweiterung	33.28 ↔	Offene Lungenbiopsie
32.43.22 ↔	Lobektomie an der Lunge, erweitert, offen chirurgisch, mit bronchoplastischer Erweiterung	33.31 ↔	Destruktion des N. phrenicus für Lungenkollaps
32.43.23 ↔	Lobektomie an der Lunge, erweitert, offen chirurgisch, mit angioplastischer Erweiterung	33.33 ↔	Pneumoperitoneum für Lungenkollaps
		33.34.20 ↔	Thorakoplastik, komplett
		33.41 ↔	Naht eines Bronchusrisses
		33.42 ↔	Verschluss einer Bronchusfistel
		33.43 ↔	Verschluss einer Lungenverletzung
		33.50 ↔	Lungentransplantation, n.n.bez.
		33.51 ↔	Einseitige Lungentransplantation
		33.52 ↔	Beidseitige Lungentransplantation
		33.53 ↔	Lungen-Retransplantation während desselben stationären Aufenthaltes
		33.6X.00 ↔	Kombinierte Herz-Lungentransplantation, n.n.bez.

33.6X.10 ↔	Kombinierte Herz-Lungen-Retransplantation während desselben stationären Aufenthaltes	34.52.13 ↔	Radikale Pleurektomie und Dekortikation der Lunge und Brustwand mit Zwerchfellresektion, thorakoskopisch
33.6X.99 ↔	Kombinierte Herz-Lungentransplantation, sonstige	34.52.14 ↔	Radikale Pleurektomie und Dekortikation der Lunge und Brustwand mit Perikard- sowie Zwerchfellresektion, thorakoskopisch
33.92 ↔	Ligatur eines Bronchus	34.52.15 ↔	Partielle Pleurektomie und Dekortikation, thorakoskopisch
34.06 ↔	Thorakoskopische Drainage der Pleurahöhle	34.52.16 ↔	Subtotale Pleurektomie und Dekortikation, thorakoskopisch
34.1 ↔	Inzision des Mediastinums	34.52.99 ↔	Pleurektomie und Dekortikation der Lunge, thorakoskopisch, sonstige
34.21.00 ↔	Transpleurale Thorakoskopie, n.n.bez.	34.59.10 ↔	Sonstige Exzision an der Pleura, thorakoskopische Pleurektomie
34.21.10 ↔	Transpleurale Thorakoskopie, Ersteingriff	34.59.20 ↔	Sonstige Exzision an der Pleura, offen chirurgische Pleurektomie
34.21.20 ↔	Transpleurale Thorakoskopie, Reeingriff	34.6X.11 ↔	Pleurodese, offen chirurgisch, ohne Dekortikation
34.21.99 ↔	Transpleurale Thorakoskopie, sonstige	34.6X.12 ↔	Pleurodese, offen chirurgisch, mit Dekortikation
34.26 ↔	Offene Biopsie am Mediastinum	34.6X.13 ↔	Pleurodese, offen chirurgisch, durch Poudrage
34.27.20 ↔	Offene Biopsie am Zwerchfell	34.6X.19 ↔	Pleurodese, offen chirurgisch, sonstige
34.3X.21 ↔	Resektion von Läsion oder Gewebe des Mediastinums, ohne Resektion an mediastinalen Organen	34.6X.21 ↔	Pleurodese, thorakoskopisch, ohne Dekortikation
34.3X.22 ↔	Resektion von Läsion oder Gewebe des Mediastinums, mit Lungenresektion oder Brustwandteilresektion	34.6X.22 ↔	Pleurodese, thorakoskopisch, mit Dekortikation
34.3X.23 ↔	Resektion von Läsion oder Gewebe des Mediastinums, mit Perikardteilresektion	34.6X.23 ↔	Pleurodese, thorakoskopisch, durch Poudrage
34.3X.24 ↔	Resektion von Läsion oder Gewebe des Mediastinums, mit prothetischem Gefässersatz	34.6X.29 ↔	Pleurodese, thorakoskopisch, sonstige
34.3X.25 ↔	Resektion von Läsion oder Gewebe des Mediastinums, mit Lungenresektion sowie Gefässersatz	34.6X.99 ↔	Pleurodese, sonstige
34.3X.26 ↔	Resektion von Läsion oder Gewebe des Mediastinums, mit Lungenresektion sowie Perikardteilresektion	34.71 ↔	Naht einer Brustwandverletzung
34.3X.27 ↔	Resektion von Läsion oder Gewebe des Mediastinums, mit Perikardteilresektion sowie Gefässersatz	34.72 ↔	Verschluss einer Thorakostomie
34.3X.28 ↔	Resektion von Läsion oder Gewebe des Mediastinums, mit Lungen- sowie Perikardteilresektion sowie Gefässersatz	34.73 ↔	Verschluss anderer Thoraxfisteln
34.4X.21 ↔	Teilresektion einer Läsion an der Brustwand, ohne Rekonstruktion	34.74 ↔	Korrektur einer Brustwanddeformität
34.4X.22 ↔	Teilresektion einer Läsion an der Brustwand, mit Rekonstruktion	34.75 ↔	Sekundärer Verschluss einer Thorakotomie und Sternotomie
34.4X.31 ↔	Resektion einer Läsion an der Brustwand, komplette Resektion des Sternums, ohne Rekonstruktion	34.76 ↔	Plastische Rekonstruktion zur Stabilisierung der Brustwand, offen chirurgisch
34.4X.32 ↔	Resektion einer Läsion an der Brustwand, komplette Resektion des Sternums, mit Rekonstruktion	34.77 ↔	Knochen transplantation und Knochen transposition an der Brustwand
34.51.00 ↔	Pleurektomie und Dekortikation der Lunge, offen chirurgisch, n.n.bez.	34.79 ↔	Plastische Rekonstruktion an der Brustwand, sonstige
34.51.11 ↔	Radikale Pleurektomie und Dekortikation der Lunge und Brustwand ohne Perikard- oder Zwerchfellresektion, offen chirurgisch	34.82 ↔	Naht eines Zwerchfellrisses
34.51.12 ↔	Radikale Pleurektomie und Dekortikation der Lunge und Brustwand mit Perikardresektion, offen chirurgisch	34.83 ↔	Verschluss einer Zwerchfellfistel
34.51.13 ↔	Radikale Pleurektomie und Dekortikation der Lunge und Brustwand mit Zwerchfellresektion, offen chirurgisch	34.85 ↔	Implantation eines Zwerchfellschrittmachers
34.51.14 ↔	Radikale Pleurektomie und Dekortikation der Lunge und Brustwand mit Perikard- sowie Zwerchfellresektion, offen chirurgisch	34.99.10 ↔	Entnahme von Rippenknorpel als Transplantat
34.51.15 ↔	Partielle Pleurektomie und Dekortikation, offen chirurgisch	35.31 ↔	Papillarmuskelopoperation
34.51.16 ↔	Subtotale Pleurektomie und Dekortikation, offen chirurgisch	35.32 ↔	Sehnenfaden-Operation
34.51.99 ↔	Pleurektomie und Dekortikation der Lunge, offen chirurgisch, sonstige	35.34 ↔	Infundibulektomie
34.52.00 ↔	Pleurektomie und Dekortikation der Lunge, thorakoskopisch, n.n.bez.	35.35.00 ↔	Operationen an den Trabeculae carneae cordis, n.n.bez.
34.52.11 ↔	Radikale Pleurektomie und Dekortikation der Lunge und Brustwand ohne Perikard- oder Zwerchfellresektion, thorakoskopisch	35.35.09 ↔	Operationen an den Trabeculae carneae cordis, sonstige
34.52.12 ↔	Radikale Pleurektomie und Dekortikation der Lunge und Brustwand mit Perikardresektion, thorakoskopisch	35.35.10 ↔	Subvalvuläre fibröse oder muskuläre Resektion an der Aortenklappe
		35.36.00 ↔	Supravalvuläre Resektion, Herzklappe, n.n.bez.
		35.36.09 ↔	Supravalvuläre Resektion, Herzklappe, sonstige
		35.36.11 ↔	Supravalvuläre Resektion, Aortenklappe
		35.36.21 ↔	Supravalvuläre Resektion, Pulmonalklappe
		35.41.00 ↔	Vergrößerung eines bestehenden Vorhofseptumdefekts, n.n.bez.
		35.41.10 ↔	Vergrößerung eines bestehenden Vorhofseptumdefekts, offen chirurgisch
		35.41.20 ↔	Vergrößerung eines bestehenden Vorhofseptumdefekts, perkutan-transluminal
		35.41.99 ↔	Vergrößerung eines bestehenden Vorhofseptumdefekts, sonstige
		35.42.00 ↔	Bildung von Herzseptumdefekten, n.n.bez.
		35.42.09 ↔	Bildung von Herzseptumdefekten, sonstige
		35.42.10 ↔	Bildung von Herzseptumdefekten, offen chirurgisch
		35.42.21 ↔	Bildung von Herzseptumdefekten, perkutan-transluminal, ohne Implantat
		35.42.22 ↔	Bildung von Herzseptumdefekten, perkutan-transluminal, mit Implantat
		35.43.00 ↔	Vergrößerung eines bestehenden Ventrikelseptumdefekts, n.n.bez.

35.43.10 ↔	Vergrößerung eines bestehenden Ventrikelseptumdefekts, offen chirurgisch	35.A2.11 ↔	Valvulotomie an der Mitralklappe über vollständige Sternotomie
35.43.20 ↔	Vergrößerung eines bestehenden Ventrikelseptumdefekts, perkutan-transluminal	35.A2.12 ↔	Valvulotomie an der Mitralklappe über minimalinvasive Thorakotomie (partielle obere Sternotomie, laterale Thorakotomie)
35.43.99 ↔	Vergrößerung eines bestehenden Ventrikelseptumdefekts, sonstige	35.A2.13 ↔	Valvulotomie an der Mitralklappe, endovaskulärer Zugang
35.50 ↔	Korrektur von nicht näher bezeichnetem Herzseptumdefekt mit Prothese	35.A2.14 ↔	Valvulotomie an der Mitralklappe kathetergesteuert, transapikal
35.51 ↔	Korrektur eines Vorhofseptumdefekts mit Prothese, offene Technik	35.A3.00 ↔	Valvulotomie an der Pulmonalklappe, n.n.bez.
35.53 ↔	Korrektur eines Ventrikelseptumdefekts mit Prothese, offener Zugang	35.A3.09 ↔	Valvulotomie an der Pulmonalklappe, sonstige
35.54 ↔	Korrektur von Endokardkissendefekten (AV-Kanal) mit Prothese	35.A3.11 ↔	Valvulotomie an der Pulmonalklappe über vollständige Sternotomie
35.55 ↔	Korrektur eines Ventrikelseptumdefekts mit Prothese, geschlossen	35.A3.12 ↔	Valvulotomie an der Pulmonalklappe über minimalinvasive Thorakotomie (partielle obere Sternotomie, laterale Thorakotomie)
35.60 ↔	Korrektur eines nicht näher bezeichneten Herzseptumdefekts mit Bio-Graft	35.A3.13 ↔	Valvulotomie an der Pulmonalklappe, endovaskulärer Zugang
35.61 ↔	Korrektur eines Vorhofseptumdefekts mit Bio-Graft	35.A3.14 ↔	Valvulotomie an der Pulmonalklappe kathetergesteuert, transapikal
35.62 ↔	Korrektur eines Ventrikelseptumdefekts mit Bio-Graft	35.A4.00 ↔	Valvulotomie an der Trikuspidalklappe, n.n.bez.
35.63 ↔	Korrektur von Endokardkissendefekten (AV-Kanal) mit Bio-Graft	35.A4.09 ↔	Valvulotomie an der Trikuspidalklappe, sonstige
35.70 ↔	Sonstige nicht näher bezeichnete Korrektur von nicht näher bezeichneten Herzseptumdefekten	35.A4.11 ↔	Valvulotomie an der Trikuspidalklappe über vollständige Sternotomie
35.71 ↔	Sonstige nicht näher bezeichnete Korrektur eines Vorhofseptumdefekts	35.A4.12 ↔	Valvulotomie an der Trikuspidalklappe über minimalinvasive Thorakotomie (partielle obere Sternotomie, laterale Thorakotomie)
35.72.00 ↔	Korrektur eines Ventrikelseptumdefekts, n.n.bez.	35.A4.13 ↔	Valvulotomie an der Trikuspidalklappe, endovaskulärer Zugang
35.72.10 ↔	Verschluss eines erworbenen Ventrikelseptumdefekts	35.A4.14 ↔	Valvulotomie an der Trikuspidalklappe kathetergesteuert, transapikal
35.72.99 ↔	Korrektur eines Ventrikelseptumdefekts, sonstige	35.C1.00 ↔	Taschenrekonstruktion der Aortenklappe, n.n.bez.
35.73 ↔	Sonstige und nicht näher bezeichnete Korrektur von Endokardkissendefekten (AV-Kanal)	35.C1.09 ↔	Taschenrekonstruktion der Aortenklappe, sonstige
35.81 ↔	Totalkorrektur einer Fallot-Tetralogie	35.C1.11 ↔	Taschenrekonstruktion der Aortenklappe über vollständige Sternotomie
35.82 ↔	Totalkorrektur von total falsch mündenden Pulmonalvenen	35.C1.12 ↔	Taschenrekonstruktion der Aortenklappe über minimalinvasive Thorakotomie (partielle obere Sternotomie, laterale Thorakotomie)
35.83 ↔	Totale Rekonstruktion des Truncus arteriosus	35.C2.00 ↔	Segelrekonstruktion der Mitralklappe, n.n.bez.
35.84 ↔	Totalkorrektur der Transposition der grossen Gefässe, nicht andernorts klassifiziert	35.C2.09 ↔	Segelrekonstruktion der Mitralklappe, sonstige
35.85 ↔	Norwood-Typ-I-Operation	35.C2.11 ↔	Segelrekonstruktion der Mitralklappe über vollständige Sternotomie
35.91 ↔	Interatriale Transposition des venösen Rückflusses	35.C2.12 ↔	Segelrekonstruktion der Mitralklappe über minimalinvasive Thorakotomie (partielle obere Sternotomie, laterale Thorakotomie)
35.92 ↔	Erzeugen eines Conduits zwischen rechtem Ventrikel und Pulmonalarterie	35.C2.13 ↔	Segelrekonstruktion der Mitralklappe, endovaskulärer Zugang
35.93 ↔	Erzeugen eines Conduits zwischen linkem Ventrikel und Aorta	35.C3.00 ↔	Taschenrekonstruktion der Pulmonalklappe, n.n.bez.
35.94 ↔	Erzeugen eines Conduits zwischen Vorhof und Pulmonalarterie	35.C3.09 ↔	Taschenrekonstruktion der Pulmonalklappe, sonstige
35.95 ↔	Revision einer Korrekturoperation am Herzen	35.C3.11 ↔	Taschenrekonstruktion der Pulmonalklappe über vollständige Sternotomie
35.98.11 ↔	Perkutan-transluminaler Verschluss eines Vorhofseptumdefekts, mit 1 Verschlussdevice	35.C3.12 ↔	Taschenrekonstruktion der Pulmonalklappe über minimalinvasive Thorakotomie (partielle obere Sternotomie, laterale Thorakotomie)
35.98.12 ↔	Perkutan-transluminaler Verschluss eines Vorhofseptumdefekts, mit 2 und mehr Verschlussdevices	35.C4.00 ↔	Segelrekonstruktion der Trikuspidalklappe, n.n.bez.
35.98.19 ↔	Perkutan-transluminaler Verschluss eines Vorhofseptumdefekts, sonstige	35.C4.09 ↔	Segelrekonstruktion der Trikuspidalklappe, sonstige
35.98.30 ↔	Perkutan-transluminaler Verschluss eines Ventrikelseptumdefekts	35.C4.11 ↔	Segelrekonstruktion der Trikuspidalklappe über vollständige Sternotomie
35.98.99 ↔	Sonstige Operationen an Herzsepten, sonstige	35.C4.12 ↔	Segelrekonstruktion der Trikuspidalklappe über minimalinvasive Thorakotomie (partielle obere Sternotomie, laterale Thorakotomie)
35.A1.00 ↔	Valvulotomie an der Aortenklappe, n.n.bez.	35.D1.00 ↔	Anuloplastik der Aortenklappe, n.n.bez.
35.A1.09 ↔	Valvulotomie an der Aortenklappe, sonstige	35.D1.09 ↔	Anuloplastik der Aortenklappe, sonstige
35.A1.11 ↔	Valvulotomie an der Aortenklappe über vollständige Sternotomie	35.D1.11 ↔	Anuloplastik der Aortenklappe über vollständige Sternotomie
35.A1.12 ↔	Valvulotomie an der Aortenklappe über minimalinvasive Thorakotomie (partielle obere Sternotomie, laterale Thorakotomie)	35.D1.12 ↔	Anuloplastik der Aortenklappe über minimalinvasive Thorakotomie (partielle obere Sternotomie, laterale Thorakotomie)
35.A1.13 ↔	Valvulotomie an der Aortenklappe, endovaskulärer Zugang	35.D1.13 ↔	Anuloplastik der Aortenklappe, endovaskulärer Zugang
35.A1.14 ↔	Valvulotomie an der Aortenklappe kathetergesteuert, transapikal		
35.A2.00 ↔	Valvulotomie an der Mitralklappe, n.n.bez.		
35.A2.09 ↔	Valvulotomie an der Mitralklappe, sonstige		

35.D1.14 ↔ Anuloplastik der Aortenklappe kathetergesteuert, transapikal	35.F1.21 ↔ Aortenklappenersatz durch Xenograft (Bioprothese), über vollständige Sternotomie
35.D2.00 ↔ Anuloplastik der Mitralklappe, n.n.bez.	35.F1.22 ↔ Aortenklappenersatz durch Xenograft (Bioprothese), über minimalinvasive Thorakotomie (partielle obere Sternotomie, laterale Thorakotomie)
35.D2.09 ↔ Anuloplastik der Mitralklappe, sonstige	35.F1.23 ↔ Aortenklappenersatz durch Xenograft (Bioprothese), endovaskulärer Zugang
35.D2.11 ↔ Anuloplastik der Mitralklappe über vollständige Sternotomie	35.F1.24 ↔ Aortenklappenersatz durch Xenograft (Bioprothese), transapikal
35.D2.12 ↔ Anuloplastik der Mitralklappe über minimalinvasive Thorakotomie (partielle obere Sternotomie, laterale Thorakotomie)	35.F1.25 ↔ Aortenklappenersatz durch Xenograft (Bioprothese), transapikal, mit Verwendung eines perkutanen apikalen Zugangs- und Verschlusssystems
35.D2.14 ↔ Anuloplastik der Mitralklappe kathetergesteuert, transapikal	35.F1.26 ↔ Aortenklappenersatz durch Xenograft (Bioprothese), endovaskulärer Zugang, transcavalärer Zugang
35.D2.21 ↔ Anuloplastik der Mitralklappe, transarteriell	35.F1.31 ↔ Aortenklappenersatz durch Xenograft, stentless, über vollständige Sternotomie
35.D2.22 ↔ Anuloplastik der Mitralklappe, transvenös	35.F1.32 ↔ Aortenklappenersatz durch Xenograft, stentless, über minimalinvasive Thorakotomie (partielle obere Sternotomie, laterale Thorakotomie)
35.D2.23 ↔ Anuloplastik der Mitralklappe, über den Koronarsinus	35.F1.33 ↔ Aortenklappenersatz durch Xenograft, stentless, endovaskulärer Zugang
35.D3.00 ↔ Anuloplastik der Pulmonalklappe, n.n.bez.	35.F1.34 ↔ Aortenklappenersatz durch Xenograft, stentless, transapikal
35.D3.09 ↔ Anuloplastik der Pulmonalklappe, sonstige	35.F1.35 ↔ Aortenklappenersatz durch Xenograft, stentless, transapikal, mit Verwendung eines perkutanen apikalen Zugangs- und Verschlusssystems
35.D3.11 ↔ Anuloplastik der Pulmonalklappe über vollständige Sternotomie	35.F1.41 ↔ Aortenklappenersatz durch selbstexpandierendes Xenograft, nahtfrei, über vollständige Sternotomie
35.D3.12 ↔ Anuloplastik der Pulmonalklappe über minimalinvasive Thorakotomie (partielle obere Sternotomie, laterale Thorakotomie)	35.F1.42 ↔ Aortenklappenersatz durch selbstexpandierendes Xenograft, nahtfrei, über minimalinvasive Thorakotomie (partielle obere Sternotomie, laterale Thorakotomie)
35.D3.13 ↔ Anuloplastik der Pulmonalklappe, endovaskulärer Zugang	35.F1.43 ↔ Aortenklappenersatz durch selbstexpandierendes Xenograft, nahtfrei, endovaskulärer Zugang
35.D3.14 ↔ Anuloplastik der Pulmonalklappe kathetergesteuert, transapikal	35.F1.44 ↔ Aortenklappenersatz durch selbstexpandierendes Xenograft, nahtfrei, transapikal
35.D4.00 ↔ Anuloplastik der Trikuspidalklappe, n.n.bez.	35.F1.45 ↔ Aortenklappenersatz durch selbstexpandierendes Xenograft, nahtfrei, transapikal, mit Verwendung eines perkutanen apikalen Zugangs- und Verschlusssystems
35.D4.09 ↔ Anuloplastik der Trikuspidalklappe, sonstige	35.F1.51 ↔ Aortenklappenersatz durch mechanische Prothese, über vollständige Sternotomie
35.D4.11 ↔ Anuloplastik der Trikuspidalklappe über vollständige Sternotomie	35.F1.52 ↔ Aortenklappenersatz durch mechanische Prothese, über minimalinvasive Thorakotomie (partielle obere Sternotomie, laterale Thorakotomie)
35.D4.12 ↔ Anuloplastik der Trikuspidalklappe über minimalinvasive Thorakotomie (partielle obere Sternotomie, laterale Thorakotomie)	35.F1.61 ↔ Aortenklappenersatz durch klappentragende Gefäßprothese, biologisch, über vollständige Sternotomie
35.D4.14 ↔ Anuloplastik der Trikuspidalklappe kathetergesteuert, transapikal	35.F1.62 ↔ Aortenklappenersatz durch klappentragende Gefäßprothese, biologisch, über minimalinvasive Thorakotomie (partielle obere Sternotomie, laterale Thorakotomie)
35.D4.21 ↔ Anuloplastik der Trikuspidalklappe, transarteriell	35.F1.71 ↔ Aortenklappenersatz durch klappentragende Gefäßprothese, mechanisch, über vollständige Sternotomie
35.D4.22 ↔ Anuloplastik der Trikuspidalklappe, transvenös	35.F1.72 ↔ Aortenklappenersatz durch klappentragende Gefäßprothese, mechanisch, über minimalinvasive Thorakotomie (partielle obere Sternotomie, laterale Thorakotomie)
35.E1.11 ↔ Valvuloplastik der Aortenklappe über vollständige Sternotomie	35.F1.81 ↔ Aortenklappenersatz durch dezellularisiertes Allograft [Homograft], über vollständige Sternotomie
35.E1.12 ↔ Valvuloplastik der Aortenklappe über minimalinvasive Thorakotomie (partielle obere Sternotomie, laterale Thorakotomie)	35.F1.82 ↔ Aortenklappenersatz durch dezellularisiertes Allograft [Homograft], über minimalinvasive Thorakotomie (partielle obere Sternotomie, laterale Thorakotomie)
35.E2.11 ↔ Valvuloplastik der Mitralklappe über vollständige Sternotomie	35.F1.A2 ↔ Aortenklappenersatz durch ballonexpandierendes Xenograft mit Fixierungsnähten, über minimalinvasive Thorakotomie (partielle obere Sternotomie, laterale Thorakotomie)
35.E2.12 ↔ Valvuloplastik der Mitralklappe über minimalinvasive Thorakotomie (partielle obere Sternotomie, laterale Thorakotomie)	35.F2.00 ↔ Mitralklappenersatz durch Herzklappenprothese, n.n.bez.
35.E2.13 ↔ Valvuloplastik der Mitralklappe, endovaskulärer Zugang, transarteriell	
35.E2.14 ↔ Valvuloplastik der Mitralklappe, endovaskulärer Zugang, transvenös	
35.E3.11 ↔ Valvuloplastik der Pulmonalklappe über vollständige Sternotomie	
35.E3.12 ↔ Valvuloplastik der Pulmonalklappe über minimalinvasive Thorakotomie (partielle obere Sternotomie, laterale Thorakotomie)	
35.E4.11 ↔ Valvuloplastik der Trikuspidalklappe über vollständige Sternotomie	
35.E4.12 ↔ Valvuloplastik der Trikuspidalklappe über minimalinvasive Thorakotomie (partielle obere Sternotomie, laterale Thorakotomie)	
35.F1.00 ↔ Aortenklappenersatz durch Herzklappenprothese oder klappentragende Gefäßprothese, n.n.bez.	
35.F1.09 ↔ Aortenklappenersatz durch Herzklappenprothese oder klappentragende Gefäßprothese, sonstige	
35.F1.11 ↔ Aortenklappenersatz durch Allograft [Homograft], über vollständige Sternotomie	
35.F1.12 ↔ Aortenklappenersatz durch Allograft [Homograft], über minimalinvasive Thorakotomie (partielle obere Sternotomie, laterale Thorakotomie)	

- 35.F2.09 ↔ Mitralklappenersatz durch Herzklappenprothese, sonstige
- 35.F2.11 ↔ Mitralklappenersatz durch Allograft [Homograft], über vollständige Sternotomie
- 35.F2.12 ↔ Mitralklappenersatz durch Allograft [Homograft], über minimalinvasive Thorakotomie (partielle obere Sternotomie, laterale Thorakotomie)
- 35.F2.21 ↔ Mitralklappenersatz durch Xenograft (Bioprothese), über vollständige Sternotomie
- 35.F2.22 ↔ Mitralklappenersatz durch Xenograft (Bioprothese), über minimalinvasive Thorakotomie (partielle obere Sternotomie, laterale Thorakotomie)
- 35.F2.23 ↔ Mitralklappenersatz durch Xenograft (Bioprothese), endovaskulärer Zugang
- 35.F2.24 ↔ Mitralklappenersatz durch Xenograft (Bioprothese), transapikal
- 35.F2.25 ↔ Mitralklappenersatz durch Xenograft (Bioprothese), transapikal mit Verwendung eines perkutanen apikalen Zugangs- und Verschlusssystems
- 35.F2.26 ↔ Mitralklappenersatz durch Xenograft (Bioprothese) mit transapikaler Verankerung, transapikaler Zugang
- 35.F2.31 ↔ Mitralklappenersatz durch Xenograft, stentless, über vollständige Sternotomie
- 35.F2.32 ↔ Mitralklappenersatz durch Xenograft, stentless, über minimalinvasive Thorakotomie (partielle obere Sternotomie, laterale Thorakotomie)
- 35.F2.33 ↔ Mitralklappenersatz durch Xenograft, stentless, endovaskulärer Zugang
- 35.F2.34 ↔ Mitralklappenersatz durch Xenograft, stentless, transapikal
- 35.F2.51 ↔ Mitralklappenersatz durch mechanische Prothese, über vollständige Sternotomie
- 35.F2.52 ↔ Mitralklappenersatz durch mechanische Prothese, über minimalinvasive Thorakotomie (partielle obere Sternotomie, laterale Thorakotomie)
- 35.F3.00 ↔ Pulmonalklappenersatz durch Herzklappenprothese oder klappentragende Gefäßprothese, n.n.bez.
- 35.F3.09 ↔ Pulmonalklappenersatz durch Herzklappenprothese oder klappentragende Gefäßprothese, sonstige
- 35.F3.11 ↔ Pulmonalklappenersatz durch Allograft [Homograft], über vollständige Sternotomie
- 35.F3.12 ↔ Pulmonalklappenersatz durch Allograft [Homograft], über minimalinvasive Thorakotomie (partielle obere Sternotomie, laterale Thorakotomie)
- 35.F3.21 ↔ Pulmonalklappenersatz durch Xenograft (Bioprothese), über vollständige Sternotomie
- 35.F3.22 ↔ Pulmonalklappenersatz durch Xenograft (Bioprothese), über minimalinvasive Thorakotomie (partielle obere Sternotomie, laterale Thorakotomie)
- 35.F3.23 ↔ Pulmonalklappenersatz durch Xenograft (Bioprothese), endovaskulärer Zugang
- 35.F3.24 ↔ Pulmonalklappenersatz durch Xenograft (Bioprothese), transapikal
- 35.F3.25 ↔ Pulmonalklappenersatz durch Xenograft (Bioprothese), transapikal, mit Verwendung eines perkutanen apikalen Zugangs- und Verschlusssystems
- 35.F3.31 ↔ Pulmonalklappenersatz durch Xenograft, stentless, über vollständige Sternotomie
- 35.F3.32 ↔ Pulmonalklappenersatz durch Xenograft, stentless, über minimalinvasive Thorakotomie (partielle obere Sternotomie, laterale Thorakotomie)
- 35.F3.33 ↔ Pulmonalklappenersatz durch Xenograft, stentless, endovaskulärer Zugang
- 35.F3.34 ↔ Pulmonalklappenersatz durch Xenograft, stentless, transapikal
- 35.F3.35 ↔ Pulmonalklappenersatz durch Xenograft, stentless, transapikal, mit Verwendung eines perkutanen apikalen Zugangs- und Verschlusssystems
- 35.F3.51 ↔ Pulmonalklappenersatz durch mechanische Prothese, über vollständige Sternotomie
- 35.F3.52 ↔ Pulmonalklappenersatz durch mechanische Prothese, über minimalinvasive Thorakotomie (partielle obere Sternotomie, laterale Thorakotomie)
- 35.F3.61 ↔ Pulmonalklappenersatz durch klappentragende Gefäßprothese, biologisch, über vollständige Sternotomie
- 35.F3.62 ↔ Pulmonalklappenersatz durch klappentragende Gefäßprothese, biologisch, über minimalinvasive Thorakotomie (partielle obere Sternotomie, laterale Thorakotomie)
- 35.F3.71 ↔ Pulmonalklappenersatz durch klappentragende Gefäßprothese, mechanisch, über vollständige Sternotomie
- 35.F3.72 ↔ Pulmonalklappenersatz durch klappentragende Gefäßprothese, mechanisch, über minimalinvasive Thorakotomie (partielle obere Sternotomie, laterale Thorakotomie)
- 35.F3.81 ↔ Pulmonalklappenersatz durch dezellularisiertes Allograft [Homograft], über vollständige Sternotomie
- 35.F3.82 ↔ Pulmonalklappenersatz durch dezellularisiertes Allograft [Homograft], über minimalinvasive Thorakotomie (partielle obere Sternotomie, laterale Thorakotomie)
- 35.F4.00 ↔ Trikuspidalklappenersatz durch Herzklappenprothese, n.n.bez.
- 35.F4.09 ↔ Trikuspidalklappenersatz durch Herzklappenprothese, sonstige
- 35.F4.11 ↔ Trikuspidalklappenersatz durch Allograft [Homograft], über vollständige Sternotomie
- 35.F4.12 ↔ Trikuspidalklappenersatz durch Allograft [Homograft], über minimalinvasive Thorakotomie (partielle obere Sternotomie, laterale Thorakotomie)
- 35.F4.21 ↔ Trikuspidalklappenersatz durch Xenograft (Bioprothese), über vollständige Sternotomie
- 35.F4.22 ↔ Trikuspidalklappenersatz durch Xenograft (Bioprothese), über minimalinvasive Thorakotomie (partielle obere Sternotomie, laterale Thorakotomie)
- 35.F4.23 ↔ Trikuspidalklappenersatz durch Xenograft (Bioprothese), endovaskulärer Zugang
- 35.F4.24 ↔ Trikuspidalklappenersatz durch Xenograft (Bioprothese), transapikal
- 35.F4.31 ↔ Trikuspidalklappenersatz durch Xenograft, stentless, über vollständige Sternotomie
- 35.F4.32 ↔ Trikuspidalklappenersatz durch Xenograft, stentless, über minimalinvasive Thorakotomie (partielle obere Sternotomie, laterale Thorakotomie)
- 35.F4.33 ↔ Trikuspidalklappenersatz durch Xenograft, stentless, endovaskulärer Zugang
- 35.F4.34 ↔ Trikuspidalklappenersatz durch Xenograft, stentless, transapikal
- 35.F4.51 ↔ Trikuspidalklappenersatz durch mechanische Prothese, über vollständige Sternotomie
- 35.F4.52 ↔ Trikuspidalklappenersatz durch mechanische Prothese, über minimalinvasive Thorakotomie (partielle obere Sternotomie, laterale Thorakotomie)
- 35.G0 ↔ Revision eines Herzklappenersatzes, n.n.bez.
- 35.G1.11 ↔ Revision eines Aortenklappenersatzes, über vollständige Sternotomie
- 35.G1.12 ↔ Revision eines Aortenklappenersatzes, über minimalinvasive Thorakotomie (partielle obere Sternotomie, laterale Thorakotomie)
- 35.G1.13 ↔ Revision eines Aortenklappenersatzes, endovaskulärer Zugang
- 35.G1.14 ↔ Revision eines Aortenklappenersatzes, transapikal
- 35.G2.11 ↔ Revision eines Mitralklappenersatzes, über vollständige Sternotomie
- 35.G2.12 ↔ Revision eines Mitralklappenersatzes, über minimalinvasive Thorakotomie (partielle obere Sternotomie, laterale Thorakotomie)
- 35.G2.13 ↔ Revision eines Mitralklappenersatzes, endovaskulärer Zugang

35.G2.14 ↔	Revision eines Mitralklappenersatzes, transapikal	35.H1.71 ↔	Entfernen einer Aortenklappenprothese sowie Implantation einer klappentragenden Gefäßprothese, mechanisch, über vollständige Sternotomie
35.G3.11 ↔	Revision eines Pulmonalklappenersatzes, über vollständige Sternotomie	35.H1.72 ↔	Entfernen einer Aortenklappenprothese sowie Implantation einer klappentragenden Gefäßprothese, mechanisch, über minimalinvasive Thorakotomie (partielle obere Sternotomie, laterale Thorakotomie)
35.G3.12 ↔	Revision eines Pulmonalklappenersatzes, über minimalinvasive Thorakotomie (partielle obere Sternotomie, laterale Thorakotomie)	35.H1.81 ↔	Entfernen einer Aortenklappenprothese sowie Implantation eines dezellularisierten Allografts [Homograft], über vollständige Sternotomie
35.G3.13 ↔	Revision eines Pulmonalklappenersatzes, endovaskulärer Zugang	35.H1.82 ↔	Entfernen einer Aortenklappenprothese sowie Implantation eines dezellularisierten Allografts [Homograft], über minimalinvasive Thorakotomie (partielle obere Sternotomie, laterale Thorakotomie)
35.G3.14 ↔	Revision eines Pulmonalklappenersatzes, transapikal	35.H1.A2 ↔	Entfernen einer Aortenklappenprothese sowie Implantation eines ballonexpandierendes Xenografts mit Fixierungsnähten, über minimalinvasive Thorakotomie (partielle obere Sternotomie, laterale Thorakotomie)
35.G4.11 ↔	Revision eines Trikuspidalklappenersatzes, über vollständige Sternotomie	35.H2.00 ↔	Entfernen sowie Implantation einer neuen Mitralklappenprothese, n.n.bez.
35.G4.12 ↔	Revision eines Trikuspidalklappenersatzes, über minimalinvasive Thorakotomie (partielle obere Sternotomie, laterale Thorakotomie)	35.H2.09 ↔	Entfernen sowie Implantation einer neuen Mitralklappenprothese, sonstige
35.G4.13 ↔	Revision eines Trikuspidalklappenersatzes, endovaskulärer Zugang	35.H2.11 ↔	Entfernen einer Mitralklappenprothese sowie Implantation eines Allografts [Homograft], über vollständige Sternotomie
35.G4.14 ↔	Revision eines Trikuspidalklappenersatzes, transapikal	35.H2.12 ↔	Entfernen einer Mitralklappenprothese sowie Implantation eines Allografts [Homograft], über minimalinvasive Thorakotomie (partielle obere Sternotomie, laterale Thorakotomie)
35.G9 ↔	Revision eines Herzklappenersatzes, sonstige	35.H2.21 ↔	Entfernen einer Mitralklappenprothese sowie Implantation eines Xenografts (Bioprothese), über vollständige Sternotomie
35.H1.00 ↔	Entfernen sowie Implantation einer neuen Aortenklappenprothese oder klappentragenden Gefäßprothese, n.n.bez.	35.H2.22 ↔	Entfernen einer Mitralklappenprothese sowie Implantation eines Xenografts (Bioprothese), über minimalinvasive Thorakotomie (partielle obere Sternotomie, laterale Thorakotomie)
35.H1.09 ↔	Entfernen sowie Implantation einer neuen Aortenklappenprothese oder klappentragenden Gefäßprothese, sonstige	35.H2.24 ↔	Entfernen einer Mitralklappenprothese sowie Implantation eines Xenografts (Bioprothese), transapikal
35.H1.11 ↔	Entfernen einer Aortenklappenprothese sowie Implantation eines Allografts [Homograft], über vollständige Sternotomie	35.H2.25 ↔	Entfernen einer Mitralklappenprothese sowie Implantation eines Xenografts (Bioprothese), transapikal mit Verwendung eines perkutanen apikalen Zugangs- und Verschlusssystems
35.H1.12 ↔	Entfernen einer Aortenklappenprothese sowie Implantation eines Allografts [Homograft], über minimalinvasive Thorakotomie (partielle obere Sternotomie, laterale Thorakotomie)	35.H2.26 ↔	Entfernen einer Mitralklappenprothese sowie Implantation eines Xenografts (Bioprothese) mit transapikaler Verankerung, transapikaler Zugang
35.H1.21 ↔	Entfernen einer Aortenklappenprothese sowie Implantation eines Xenografts (Bioprothese), über vollständige Sternotomie	35.H2.31 ↔	Entfernen einer Mitralklappenprothese sowie Implantation eines Xenografts, stentless, über vollständige Sternotomie
35.H1.22 ↔	Entfernen einer Aortenklappenprothese sowie Implantation eines Xenografts (Bioprothese), über minimalinvasive Thorakotomie (partielle obere Sternotomie, laterale Thorakotomie)	35.H2.32 ↔	Entfernen einer Mitralklappenprothese sowie Implantation eines Xenografts, stentless, über minimalinvasive Thorakotomie (partielle obere Sternotomie, laterale Thorakotomie)
35.H1.31 ↔	Entfernen einer Aortenklappenprothese sowie Implantation eines Xenografts, stentless, über vollständige Sternotomie	35.H2.34 ↔	Entfernen einer Mitralklappenprothese sowie Implantation eines Xenografts, stentless, transapikal
35.H1.32 ↔	Entfernen einer Aortenklappenprothese sowie Implantation eines Xenografts, stentless, über minimalinvasive Thorakotomie (partielle obere Sternotomie, laterale Thorakotomie)	35.H2.51 ↔	Entfernen einer Mitralklappenprothese sowie Implantation einer mechanischen Prothese, über vollständige Sternotomie
35.H1.41 ↔	Entfernen einer Aortenklappenprothese sowie Implantation eines selbstexpandierenden Xenografts, nahtfrei, über vollständige Sternotomie	35.H2.52 ↔	Entfernen einer Mitralklappenprothese sowie Implantation einer mechanischen Prothese, über minimalinvasive Thorakotomie (partielle obere Sternotomie, laterale Thorakotomie)
35.H1.42 ↔	Entfernen einer Aortenklappenprothese sowie Implantation eines selbstexpandierenden Xenografts, nahtfrei, über minimalinvasive Thorakotomie (partielle obere Sternotomie, laterale Thorakotomie)	35.H3.00 ↔	Entfernen sowie Implantation einer neuen Pulmonalklappenprothese oder klappentragenden Gefäßprothese, n.n.bez.
35.H1.51 ↔	Entfernen einer Aortenklappenprothese sowie Implantation einer mechanischen Prothese, über vollständige Sternotomie	35.H3.09 ↔	Entfernen sowie Implantation einer neuen Pulmonalklappenprothese oder klappentragenden Gefäßprothese, sonstige
35.H1.52 ↔	Entfernen einer Aortenklappenprothese sowie Implantation einer mechanischen Prothese, über minimalinvasive Thorakotomie (partielle obere Sternotomie, laterale Thorakotomie)		
35.H1.61 ↔	Entfernen einer Aortenklappenprothese sowie Implantation einer klappentragenden Gefäßprothese, biologisch, über vollständige Sternotomie		
35.H1.62 ↔	Entfernen einer Aortenklappenprothese sowie Implantation einer klappentragenden Gefäßprothese, biologisch, über minimalinvasive Thorakotomie (partielle obere Sternotomie, laterale Thorakotomie)		

- 35.H3.11 ↔ Entfernen einer Pulmonalklappenprothese sowie Implantation eines Allografts [Homograft], über vollständige Sternotomie
- 35.H3.12 ↔ Entfernen einer Pulmonalklappenprothese sowie Implantation eines Allografts [Homograft], über minimalinvasive Thorakotomie (partielle obere Sternotomie, laterale Thorakotomie)
- 35.H3.21 ↔ Entfernen einer Pulmonalklappenprothese sowie Implantation eines Xenografts (Bioprothese), über vollständige Sternotomie
- 35.H3.22 ↔ Entfernen einer Pulmonalklappenprothese sowie Implantation eines Xenografts (Bioprothese), über minimalinvasive Thorakotomie (partielle obere Sternotomie, laterale Thorakotomie)
- 35.H3.31 ↔ Entfernen einer Pulmonalklappenprothese sowie Implantation eines Xenografts, stentless, über vollständige Sternotomie
- 35.H3.32 ↔ Entfernen einer Pulmonalklappenprothese sowie Implantation eines Xenografts, stentless, über minimalinvasive Thorakotomie (partielle obere Sternotomie, laterale Thorakotomie)
- 35.H3.51 ↔ Entfernen einer Pulmonalklappenprothese sowie Implantation einer mechanischen Prothese, über vollständige Sternotomie
- 35.H3.52 ↔ Entfernen einer Pulmonalklappenprothese sowie Implantation einer mechanischen Prothese, über minimalinvasive Thorakotomie (partielle obere Sternotomie, laterale Thorakotomie)
- 35.H3.61 ↔ Entfernen einer Pulmonalklappenprothese sowie Implantation einer klappentragenden Gefäßprothese, biologisch, über vollständige Sternotomie
- 35.H3.62 ↔ Entfernen einer Pulmonalklappenprothese sowie Implantation einer klappentragenden Gefäßprothese, biologisch, über minimalinvasive Thorakotomie (partielle obere Sternotomie, laterale Thorakotomie)
- 35.H3.71 ↔ Entfernen einer Pulmonalklappenprothese sowie Implantation einer klappentragenden Gefäßprothese, mechanisch, über vollständige Sternotomie
- 35.H3.72 ↔ Entfernen einer Pulmonalklappenprothese sowie Implantation einer klappentragenden Gefäßprothese, mechanisch, über minimalinvasive Thorakotomie (partielle obere Sternotomie, laterale Thorakotomie)
- 35.H3.81 ↔ Entfernen einer Pulmonalklappenprothese sowie Implantation eines dezellularisierten Allografts [Homograft], über vollständige Sternotomie
- 35.H3.82 ↔ Entfernen einer Pulmonalklappenprothese sowie Implantation eines dezellularisierten Allografts [Homograft], über minimalinvasive Thorakotomie (partielle obere Sternotomie, laterale Thorakotomie)
- 35.H4.00 ↔ Entfernen sowie Implantation einer neuen Trikuspidalklappenprothese, n.n.bez.
- 35.H4.09 ↔ Entfernen sowie Implantation einer neuen Trikuspidalklappenprothese, sonstige
- 35.H4.11 ↔ Entfernen einer Trikuspidalklappenprothese sowie Implantation eines Allografts [Homograft], über vollständige Sternotomie
- 35.H4.12 ↔ Entfernen einer Trikuspidalklappenprothese sowie Implantation eines Allografts [Homograft], über minimalinvasive Thorakotomie (partielle obere Sternotomie, laterale Thorakotomie)
- 35.H4.21 ↔ Entfernen einer Trikuspidalklappenprothese sowie Implantation eines Xenografts (Bioprothese), über vollständige Sternotomie
- 35.H4.22 ↔ Entfernen einer Trikuspidalklappenprothese sowie Implantation eines Xenografts (Bioprothese), über minimalinvasive Thorakotomie (partielle obere Sternotomie, laterale Thorakotomie)
- 35.H4.31 ↔ Entfernen einer Trikuspidalklappenprothese sowie Implantation eines Xenografts, stentless, über vollständige Sternotomie
- 35.H4.32 ↔ Entfernen einer Trikuspidalklappenprothese sowie Implantation eines Xenografts, stentless, über minimalinvasive Thorakotomie (partielle obere Sternotomie, laterale Thorakotomie)
- 35.H4.51 ↔ Entfernen einer Trikuspidalklappenprothese sowie Implantation einer mechanischen Prothese, über vollständige Sternotomie
- 35.H4.52 ↔ Entfernen einer Trikuspidalklappenprothese sowie Implantation einer mechanischen Prothese, über minimalinvasive Thorakotomie (partielle obere Sternotomie, laterale Thorakotomie)
- 35.I1.11 ↔ Operation nach Brock
- 35.I2.11 ↔ Operation nach Ross
- 35.I3.11 ↔ Tirone David Operation
- 35.I3.12 ↔ Operation nach Yacoub
- 36.03.00 ↔ Koronarangioplastik am offenen Thorax, n.n.bez.
- 36.03.09 ↔ Koronarangioplastik am offenen Thorax, sonstige
- 36.03.13 ↔ Endarteriektomie von Koronararterien, offen chirurgisch, an einer Koronararterie
- 36.03.14 ↔ Endarteriektomie von Koronararterien, offen chirurgisch, an mehreren Koronararterie
- 36.03.15 ↔ Endarteriektomie von Koronararterien mit Patch Graft, offen chirurgisch, an einer Koronararterie
- 36.03.16 ↔ Endarteriektomie von Koronararterien mit Patch Graft, offen chirurgisch, an mehreren Koronararterie
- 36.03.21 ↔ Endarteriektomie von Koronararterien, offen chirurgisch, mit Implantation von Stents ohne Medikamentenfreisetzung, in einer Koronararterie
- 36.03.22 ↔ Endarteriektomie von Koronararterien, offen chirurgisch, mit Implantation von Stents ohne Medikamentenfreisetzung, in mehreren Koronararterien
- 36.03.31 ↔ Endarteriektomie von Koronararterien, offen chirurgisch, mit Implantation von selbstexpandierenden Stents ohne Medikamentenfreisetzung, in einer Koronararterie
- 36.03.32 ↔ Endarteriektomie von Koronararterien, offen chirurgisch, mit Implantation von selbstexpandierenden Stents ohne Medikamentenfreisetzung, in mehreren Koronararterien
- 36.03.41 ↔ Endarteriektomie von Koronararterien, offen chirurgisch, mit Implantation eines Bifurkationsstents, ohne Medikamentenfreisetzung
- 36.03.42 ↔ Endarteriektomie von Koronararterien, offen chirurgisch, mit Implantation von gecoverten Stents ohne Medikamentenfreisetzung, in einer Koronararterie
- 36.03.43 ↔ Endarteriektomie von Koronararterien, offen chirurgisch, mit Implantation von gecoverten Stents ohne Medikamentenfreisetzung, in mehreren Koronararterien
- 36.03.51 ↔ Endarteriektomie von Koronararterien, offen chirurgisch, mit Implantation von Stents mit Medikamentenfreisetzung, in einer Koronararterie
- 36.03.52 ↔ Endarteriektomie von Koronararterien, offen chirurgisch, mit Implantation von Stents mit Medikamentenfreisetzung, in mehreren Koronararterien
- 36.03.61 ↔ Endarteriektomie von Koronararterien, offen chirurgisch, mit Implantation von selbstexpandierenden Stents mit Medikamentenfreisetzung, in einer Koronararterie
- 36.03.62 ↔ Endarteriektomie von Koronararterien, offen chirurgisch, mit Implantation von selbstexpandierenden Stents mit Medikamentenfreisetzung, in mehreren Koronararterien

36.03.71 ↔	Enderarteriektomie von Koronararterien, offen chirurgisch, mit Implantation eines Bifurkationsstents mit Medikamentenfreisetzung	36.11.3A ↔	Einfacher (aorto)koronarer Bypass, minimalinvasiv, mit Gefäßprothese
36.03.72 ↔	Enderarteriektomie von Koronararterien, offen chirurgisch, mit Implantation von gecoverten Stents mit Medikamentenfreisetzung, in einer Koronararterie	36.11.99 ↔	Einfacher (aorto)koronarer Bypass, nach Technik und Material, sonstige
36.03.73 ↔	Enderarteriektomie von Koronararterien, offen chirurgisch, mit Implantation von gecoverten Stents mit Medikamentenfreisetzung, in mehreren Koronararterien	36.12.00 ↔	Zweifacher (aorto)koronarer Bypass, nach Technik und Material, n.n.bez.
36.03.81 ↔	Enderarteriektomie von Koronararterien, offen chirurgisch, mit Implantation von beschichteten Stents in einer Koronararterie	36.12.21 ↔	Zweifacher (aorto)koronarer Bypass, offen chirurgisch (Thorakotomie, Minithorakotomie, Sternotomie), mit autogener Arterie, A. radialis
36.03.82 ↔	Enderarteriektomie von Koronararterien, offen chirurgisch, mit Implantation von beschichteten Stents in mehreren Koronararterien	36.12.22 ↔	Zweifacher (aorto)koronarer Bypass, offen chirurgisch (Thorakotomie, Minithorakotomie, Sternotomie), mit autogener Arterie, A. mammaria interna (A. thoracica interna)
36.09 ↔	Sonstige Koronararterien-Desobliteration	36.12.23 ↔	Zweifacher (aorto)koronarer Bypass, offen chirurgisch (Thorakotomie, Minithorakotomie, Sternotomie), mit autogener Arterie, freies A. mammaria interna [A. thoracica interna] Transplantat [IMA-Transplantat]
36.10 ↔	Aortokoronarer Bypass zur Myokard-Revaskularisation, n.n.bez.	36.12.24 ↔	Zweifacher (aorto)koronarer Bypass, offen chirurgisch (Thorakotomie, Minithorakotomie, Sternotomie), mit autogener Arterie, A. abdominalis
36.11.00 ↔	Einfacher (aorto)koronarer Bypass, nach Technik und Material, n.n.bez.	36.12.25 ↔	Zweifacher (aorto)koronarer Bypass, offen chirurgisch (Thorakotomie, Minithorakotomie, Sternotomie), mit autogener Arterie, sonstige Arterie
36.11.21 ↔	Einfacher (aorto)koronarer Bypass, offen chirurgisch (Thorakotomie, Minithorakotomie, Sternotomie), mit autogener Arterie, A. radialis	36.12.26 ↔	Zweifacher (aorto)koronarer Bypass, offen chirurgisch (Thorakotomie, Minithorakotomie, Sternotomie), mit autogener Vene, ohne externes Stabilisierungsnetz
36.11.22 ↔	Einfacher (aorto)koronarer Bypass, offen chirurgisch (Thorakotomie, Minithorakotomie, Sternotomie), mit autogener Arterie, A. mammaria interna (A. thoracica interna)	36.12.27 ↔	Zweifacher (aorto)koronarer Bypass, offen chirurgisch (Thorakotomie, Minithorakotomie, Sternotomie), mit autogener Vene, mit externem Stabilisierungsnetz
36.11.23 ↔	Einfacher (aorto)koronarer Bypass, offen chirurgisch (Thorakotomie, Minithorakotomie, Sternotomie), mit autogener Arterie, freies A. mammaria interna [A. thoracica interna] Transplantat [IMA-Transplantat]	36.12.28 ↔	Zweifacher (aorto)koronarer Bypass, offen chirurgisch (Thorakotomie, Minithorakotomie, Sternotomie), mit Xenotransplantat
36.11.24 ↔	Einfacher (aorto)koronarer Bypass, offen chirurgisch (Thorakotomie, Minithorakotomie, Sternotomie), mit autogener Arterie, A. abdominalis	36.12.2A ↔	Zweifacher (aorto)koronarer Bypass, offen chirurgisch (Thorakotomie, Minithorakotomie, Sternotomie), mit Gefäßprothese
36.11.25 ↔	Einfacher (aorto)koronarer Bypass, offen chirurgisch (Thorakotomie, Minithorakotomie, Sternotomie), mit autogener Arterie, sonstige Arterie	36.12.31 ↔	Zweifacher (aorto)koronarer Bypass, minimalinvasiv, mit autogener Arterie, A. radialis
36.11.26 ↔	Einfacher (aorto)koronarer Bypass, offen chirurgisch (Thorakotomie, Minithorakotomie, Sternotomie), mit autogener Vene, ohne externes Stabilisierungsnetz	36.12.32 ↔	Zweifacher (aorto)koronarer Bypass, minimalinvasiv, mit autogener Arterie, A. mammaria interna [A. thoracica interna]
36.11.27 ↔	Einfacher (aorto)koronarer Bypass, offen chirurgisch (Thorakotomie, Minithorakotomie, Sternotomie), mit autogener Vene, mit externem Stabilisierungsnetz	36.12.33 ↔	Zweifacher (aorto)koronarer Bypass, minimalinvasiv, mit autogener Arterie, freies A. mammaria interna [A. thoracica interna] Transplantat [IMA-Transplantat]
36.11.28 ↔	Einfacher (aorto)koronarer Bypass, offen chirurgisch (Thorakotomie, Minithorakotomie, Sternotomie), mit Xenotransplantat	36.12.34 ↔	Zweifacher (aorto)koronarer Bypass, minimalinvasiv, mit autogener Arterie, A. abdominalis
36.11.2A ↔	Einfacher (aorto)koronarer Bypass, offen chirurgisch (Thorakotomie, Minithorakotomie, Sternotomie), mit Gefäßprothese	36.12.35 ↔	Zweifacher (aorto)koronarer Bypass, minimalinvasiv, mit autogener Arterie, sonstige Arterie
36.11.31 ↔	Einfacher (aorto)koronarer Bypass, minimalinvasiv, mit autogener Arterie, A. radialis	36.12.36 ↔	Zweifacher (aorto)koronarer Bypass, minimalinvasiv, mit autogener Vene, ohne externes Stabilisierungsnetz
36.11.32 ↔	Einfacher (aorto)koronarer Bypass, minimalinvasiv, mit autogener Arterie, A. mammaria interna (A. thoracica interna)	36.12.37 ↔	Zweifacher (aorto)koronarer Bypass, minimalinvasiv, mit autogener Vene, mit externem Stabilisierungsnetz
36.11.33 ↔	Einfacher (aorto)koronarer Bypass, minimalinvasiv, mit autogener Arterie, freies A. mammaria interna [A. thoracica interna] Transplantat [IMA-Transplantat]	36.12.38 ↔	Zweifacher (aorto)koronarer Bypass, minimalinvasiv, mit Xenotransplantat
36.11.34 ↔	Einfacher (aorto)koronarer Bypass, minimalinvasiv, mit autogener Arterie, A. abdominalis	36.12.3A ↔	Zweifacher (aorto)koronarer Bypass, minimalinvasiv, mit Gefäßprothese
36.11.35 ↔	Einfacher (aorto)koronarer Bypass, minimalinvasiv, mit autogener Arterie, sonstige Arterie	36.12.99 ↔	Zweifacher (aorto)koronarer Bypass, nach Material und Technik, sonstige
36.11.36 ↔	Einfacher (aorto)koronarer Bypass, minimalinvasiv, mit autogener Vene, ohne externes Stabilisierungsnetz	36.13.00 ↔	Dreifacher (aorto)koronarer Bypass, nach Technik und Material, n.n.bez.
36.11.37 ↔	Einfacher (aorto)koronarer Bypass, minimalinvasiv, mit autogener Vene, mit externem Stabilisierungsnetz	36.13.21 ↔	Dreifacher (aorto)koronarer Bypass, offen chirurgisch (Thorakotomie, Minithorakotomie, Sternotomie), mit autogener Arterie, A. radialis
36.11.38 ↔	Einfacher (aorto)koronarer Bypass, minimalinvasiv, mit Xenotransplantat	36.13.22 ↔	Dreifacher (aorto)koronarer Bypass, offen chirurgisch (Thorakotomie, Minithorakotomie, Sternotomie), mit autogener Arterie, A. mammaria interna (A. thoracica interna)

- 36.13.23 ↔ Dreifacher (aorto)koronarer Bypass, offen chirurgisch (Thorakotomie, Minithorakotomie, Sternotomie), mit autogener Arterie, freies A. mammaria interna [A. thoracica interna] Transplantat [IMA-Transplantat]
- 36.13.24 ↔ Dreifacher (aorto)koronarer Bypass, offen chirurgisch (Thorakotomie, Minithorakotomie, Sternotomie), mit autogener Arterie, A. abdominalis
- 36.13.25 ↔ Dreifacher (aorto)koronarer Bypass, offen chirurgisch (Thorakotomie, Minithorakotomie, Sternotomie), mit autogener Arterie, sonstige Arterie
- 36.13.26 ↔ Vierfacher (aorto)koronarer Bypass, offen chirurgisch (Thorakotomie, Minithorakotomie, Sternotomie), mit autogener Vene, ohne externes Stabilisierungsnetz
- 36.13.27 ↔ Dreifacher (aorto)koronarer Bypass, offen chirurgisch (Thorakotomie, Minithorakotomie, Sternotomie), mit autogener Vene, mit externem Stabilisierungsnetz
- 36.13.28 ↔ Dreifacher (aorto)koronarer Bypass, offen chirurgisch (Thorakotomie, Minithorakotomie, Sternotomie), mit Xenotransplantat
- 36.13.2A ↔ Dreifacher (aorto)koronarer Bypass, offen chirurgisch (Thorakotomie, Minithorakotomie, Sternotomie), mit Gefäßprothese
- 36.13.31 ↔ Dreifacher (aorto)koronarer Bypass, minimalinvasiv, mit autogener Arterie, A. radialis
- 36.13.32 ↔ Dreifacher (aorto)koronarer Bypass, minimalinvasiv, mit autogener Arterie, A. mammaria interna (A. thoracica interna)
- 36.13.33 ↔ Dreifacher (aorto)koronarer Bypass, minimalinvasiv, mit autogener Arterie, freies A. mammaria interna [A. thoracica interna] Transplantat [IMA-Transplantat]
- 36.13.34 ↔ Dreifacher (aorto)koronarer Bypass, minimalinvasiv, mit autogener Arterie, A. abdominalis
- 36.13.35 ↔ Dreifacher (aorto)koronarer Bypass, minimalinvasiv, mit autogener Arterie, sonstige Arterie
- 36.13.36 ↔ Dreifacher (aorto)koronarer Bypass, minimalinvasiv, mit autogener Vene, ohne externes Stabilisierungsnetz
- 36.13.37 ↔ Dreifacher (aorto)koronarer Bypass, minimalinvasiv, mit autogener Vene, mit externem Stabilisierungsnetz
- 36.13.38 ↔ Dreifacher (aorto)koronarer Bypass, minimalinvasiv, mit Xenotransplantat
- 36.13.3A ↔ Dreifacher (aorto)koronarer Bypass, minimalinvasiv, mit Gefäßprothese
- 36.13.99 ↔ Dreifacher (aorto)koronarer Bypass, nach Technik und Material, sonstige
- 36.18.00 ↔ Vierfacher (aorto)koronarer Bypass, nach Technik und Material, n.n.bez.
- 36.18.11 ↔ Vierfacher (aorto)koronarer Bypass, offen chirurgisch (Thorakotomie, Minithorakotomie, Sternotomie), mit autogener Arterie, A. radialis
- 36.18.12 ↔ Vierfacher (aorto)koronarer Bypass, offen chirurgisch (Thorakotomie, Minithorakotomie, Sternotomie), mit autogener Arterie, A. mammaria interna [A. thoracica interna]
- 36.18.13 ↔ Vierfacher (aorto)koronarer Bypass, offen chirurgisch (Thorakotomie, Minithorakotomie, Sternotomie), mit autogener Arterie, freies A. mammaria interna [A. thoracica interna] Transplantat [IMA-Transplantat]
- 36.18.14 ↔ Vierfacher (aorto)koronarer Bypass, offen chirurgisch (Thorakotomie, Minithorakotomie, Sternotomie), mit autogener Arterie, A. abdominalis
- 36.18.15 ↔ Vierfacher (aorto)koronarer Bypass, offen chirurgisch (Thorakotomie, Minithorakotomie, Sternotomie), mit autogener Arterie, sonstige Arterie
- 36.18.16 ↔ Vierfacher (aorto)koronarer Bypass, offen chirurgisch (Thorakotomie, Minithorakotomie, Sternotomie), mit autogener Vene, ohne externes Stabilisierungsnetz
- 36.18.17 ↔ Vierfacher (aorto)koronarer Bypass, offen chirurgisch (Thorakotomie, Minithorakotomie, Sternotomie), mit autogener Vene, mit externem Stabilisierungsnetz
- 36.18.18 ↔ Vierfacher (aorto)koronarer Bypass, offen chirurgisch (Thorakotomie, Minithorakotomie, Sternotomie), mit Xenotransplantat
- 36.18.1A ↔ Vierfacher (aorto)koronarer Bypass, offen chirurgisch (Thorakotomie, Minithorakotomie, Sternotomie), mit Gefäßprothese
- 36.18.21 ↔ Vierfacher (aorto)koronarer Bypass, minimalinvasiv, mit autogener Arterie, A. radialis
- 36.18.22 ↔ Vierfacher (aorto)koronarer Bypass, minimalinvasiv, mit autogener Arterie, A. mammaria interna [A. thoracica interna]
- 36.18.23 ↔ Vierfacher (aorto)koronarer Bypass, minimalinvasiv, mit autogener Arterie, freies A. mammaria interna [A. thoracica interna] Transplantat [IMA-Transplantat]
- 36.18.24 ↔ Vierfacher (aorto)koronarer Bypass, minimalinvasiv, mit autogener Arterie, A. abdominalis
- 36.18.25 ↔ Vierfacher (aorto)koronarer Bypass, minimalinvasiv, mit autogener Arterie, sonstige Arterie
- 36.18.26 ↔ Vierfacher (aorto)koronarer Bypass, minimalinvasiv, mit autogener Vene, ohne externes Stabilisierungsnetz
- 36.18.27 ↔ Vierfacher (aorto)koronarer Bypass, minimalinvasiv, mit autogener Vene, mit externem Stabilisierungsnetz
- 36.18.28 ↔ Vierfacher (aorto)koronarer Bypass, minimalinvasiv, mit Xenotransplantat
- 36.18.2A ↔ Vierfacher (aorto)koronarer Bypass, minimalinvasiv, mit Gefäßprothese
- 36.18.99 ↔ Vierfacher (aorto)koronarer Bypass, nach Technik und Material, sonstige
- 36.19 ↔ Bypass-Anastomose zur Myokard-Revaskularisation, sonstige
- 36.1A.00 ↔ Fünffacher (aorto)koronarer Bypass, nach Technik und Material, n.n.bez.
- 36.1A.11 ↔ Fünffacher (aorto)koronarer Bypass, offen chirurgisch (Thorakotomie, Minithorakotomie, Sternotomie), mit autogener Arterie, A. radialis
- 36.1A.12 ↔ Fünffacher (aorto)koronarer Bypass, offen chirurgisch (Thorakotomie, Minithorakotomie, Sternotomie), mit autogener Arterie, A. mammaria interna [A. thoracica interna]
- 36.1A.13 ↔ Fünffacher (aorto)koronarer Bypass, offen chirurgisch (Thorakotomie, Minithorakotomie, Sternotomie), mit autogener Arterie, freies A. mammaria interna [A. thoracica interna] Transplantat [IMA-Transplantat]
- 36.1A.14 ↔ Fünffacher (aorto)koronarer Bypass, offen chirurgisch (Thorakotomie, Minithorakotomie, Sternotomie), mit autogener Arterie, A. abdominalis
- 36.1A.15 ↔ Fünffacher (aorto)koronarer Bypass, offen chirurgisch (Thorakotomie, Minithorakotomie, Sternotomie), mit autogener Arterie, sonstige Arterie
- 36.1A.16 ↔ Fünffacher (aorto)koronarer Bypass, offen chirurgisch (Thorakotomie, Minithorakotomie, Sternotomie), mit autogener Vene, ohne externes Stabilisierungsnetz
- 36.1A.17 ↔ Fünffacher (aorto)koronarer Bypass, offen chirurgisch (Thorakotomie, Minithorakotomie, Sternotomie), mit autogener Vene, mit externem Stabilisierungsnetz
- 36.1A.18 ↔ Fünffacher (aorto)koronarer Bypass, offen chirurgisch (Thorakotomie, Minithorakotomie, Sternotomie), mit Xenotransplantat

36.1A.1A ↔ Fünffacher (aorto)koronarer Bypass, offen chirurgisch (Thorakotomie, Minithorakotomie, Sternotomie), mit Gefäßprothese	36.1B.25 ↔ Sechs- und mehrfacher (aorto)koronarer Bypass, minimalinvasiv, mit autogener Arterie, sonstige Arterie
36.1A.21 ↔ Fünffacher (aorto)koronarer Bypass, minimalinvasiv, mit autogener Arterie, A. radialis	36.1B.26 ↔ Sechs- und mehrfacher (aorto)koronarer Bypass, minimalinvasiv, mit autogener Vene, ohne externes Stabilisierungsnetz
36.1A.22 ↔ Fünffacher (aorto)koronarer Bypass, minimalinvasiv, mit autogener Arterie, A. mammaria interna [A. thoracica interna]	36.1B.27 ↔ Sechs- und mehrfacher (aorto)koronarer Bypass, minimalinvasiv, mit autogener Vene, mit externem Stabilisierungsnetz
36.1A.23 ↔ Fünffacher (aorto)koronarer Bypass, minimalinvasiv, mit autogener Arterie, freies A. mammaria interna [A. thoracica interna] Transplantat [IMA-Transplantat]	36.1B.28 ↔ Sechs- und mehrfacher (aorto)koronarer Bypass, minimalinvasiv, mit Xenotransplantat
36.1A.24 ↔ Fünffacher (aorto)koronarer Bypass, minimalinvasiv, mit autogener Arterie, A. abdominalis	36.1B.2A ↔ Sechs- und mehrfacher (aorto)koronarer Bypass, minimalinvasiv, mit Gefäßprothese
36.1A.25 ↔ Fünffacher (aorto)koronarer Bypass, minimalinvasiv, mit autogener Arterie, sonstige Arterie	36.1B.99 ↔ Sechs- und mehrfacher (aorto)koronarer Bypass, nach Technik und Material, sonstige
36.1A.26 ↔ Fünffacher (aorto)koronarer Bypass, minimalinvasiv, mit autogener Vene, ohne externes Stabilisierungsnetz	36.2 ↔ Myokard-Revaskularisation mit Arterien-Implantat
36.1A.27 ↔ Fünffacher (aorto)koronarer Bypass, minimalinvasiv, mit autogener Vene, mit externem Stabilisierungsnetz	36.32 ↔ Sonstige transmyokardiale Revaskularisation
36.1A.28 ↔ Fünffacher (aorto)koronarer Bypass, minimalinvasiv, mit Xenotransplantat	36.33 ↔ Endoskopische transmyokardiale Revaskularisation
36.1A.2A ↔ Fünffacher (aorto)koronarer Bypass, minimalinvasiv, mit Gefäßprothese	36.39.11 ↔ Revision eines Koronararterienbypass
36.1A.99 ↔ Fünffacher (aorto)koronarer Bypass, sonstige	36.39.13 ↔ Transposition von Koronararterien
36.1B.00 ↔ Sechs- und mehrfacher (aorto)koronarer Bypass, nach Technik und Material, n.n.bez.	36.91 ↔ Korrektur eines Koronargefäß-Aneurysmas
36.1B.11 ↔ Sechs- und mehrfacher (aorto)koronarer Bypass, offen chirurgisch (Thorakotomie, Minithorakotomie, Sternotomie), mit autogener Arterie, A. radialis	36.99.20 ↔ Operationen bei kongenitalen Anomalien der Herzgefäße
36.1B.12 ↔ Sechs- und mehrfacher (aorto)koronarer Bypass, offen chirurgisch (Thorakotomie, Minithorakotomie, Sternotomie), mit autogener Arterie, A. mammaria interna [A. thoracica interna]	36.99.30 ↔ Rekonstruktion des Koronarostiums
36.1B.13 ↔ Sechs- und mehrfacher (aorto)koronarer Bypass, offen chirurgisch (Thorakotomie, Minithorakotomie, Sternotomie), mit autogener Arterie, freies A. mammaria interna [A. thoracica interna] Transplantat [IMA-Transplantat]	36.99.40 ↔ Sympathektomie der Koronararterien
36.1B.14 ↔ Sechs- und mehrfacher (aorto)koronarer Bypass, offen chirurgisch (Thorakotomie, Minithorakotomie, Sternotomie), mit autogener Arterie, A. abdominalis	37.11 ↔ Kardiotomie
36.1B.15 ↔ Sechs- und mehrfacher (aorto)koronarer Bypass, offen chirurgisch (Thorakotomie, Minithorakotomie, Sternotomie), mit autogener Arterie, sonstige Arterie	37.12.00 ↔ Perikardiotomie, n.n.bez.
36.1B.16 ↔ Sechs- und mehrfacher (aorto)koronarer Bypass, offen chirurgisch (Thorakotomie, Minithorakotomie, Sternotomie), mit autogener Vene, ohne externes Stabilisierungsnetz	37.12.09 ↔ Perikardiotomie, sonstige
36.1B.17 ↔ Sechs- und mehrfacher (aorto)koronarer Bypass, offen chirurgisch (Thorakotomie, Minithorakotomie, Sternotomie), mit autogener Vene, mit externem Stabilisierungsnetz	37.12.11 ↔ Perikardiotomie, offen chirurgisch
36.1B.18 ↔ Sechs- und mehrfacher (aorto)koronarer Bypass, offen chirurgisch (Thorakotomie, Minithorakotomie, Sternotomie), mit Xenotransplantat	37.12.12 ↔ Perikardiotomie, thorakoskopisch
36.1B.1A ↔ Sechs- und mehrfacher (aorto)koronarer Bypass, offen chirurgisch (Thorakotomie, Minithorakotomie, Sternotomie), mit Gefäßprothese	37.24.20 ↔ Offene Perikardbiopsie
36.1B.21 ↔ Sechs- und mehrfacher (aorto)koronarer Bypass, minimalinvasiv, mit autogener Arterie, A. radialis	37.25.20 ↔ Transvasale Biopsie des Endokards, Myokards und Endomyokards
36.1B.22 ↔ Sechs- und mehrfacher (aorto)koronarer Bypass, minimalinvasiv, mit autogener Arterie, A. mammaria interna [A. thoracica interna]	37.25.30 ↔ Herzbiopsie, offen
36.1B.23 ↔ Sechs- und mehrfacher (aorto)koronarer Bypass, minimalinvasiv, mit autogener Arterie, freies A. mammaria interna [A. thoracica interna] Transplantat [IMA-Transplantat]	37.31.00 ↔ Perikardektomie, n.n.bez.
36.1B.24 ↔ Sechs- und mehrfacher (aorto)koronarer Bypass, minimalinvasiv, mit autogener Arterie, A. abdominalis	37.31.10 ↔ Perikardektomie, partiell
	37.31.20 ↔ Perikardektomie, total
	37.31.30 ↔ Adhäsiolyse am Perikard
	37.31.99 ↔ Perikardektomie, sonstige
	37.32 ↔ Aneurysmektomie am Herzen
	37.33.00 ↔ Exzision oder Destruktion von anderer Läsion oder Gewebe des Herzens, offener Zugang, n.n.bez.
	37.33.10 ↔ Exzision oder Destruktion am Reizleitungssystem, offener Zugang, n.n.bez.
	37.33.11 ↔ Exzision oder Destruktion am Reizleitungssystem, offener Zugang, ablativ Massnahmen bei Tachyarrhythmie
	37.33.19 ↔ Exzision oder Destruktion am Reizleitungssystem, offener Zugang, sonstige
	37.33.20 ↔ Exzision von anderer Läsion oder Gewebe des Herzens, offener Zugang
	37.33.30 ↔ Destruktion von anderer Läsion oder Gewebe des Herzens, offener Zugang
	37.33.99 ↔ Exzision oder Destruktion von anderer Läsion oder Gewebe des Herzens, offener Zugang, sonstige
	37.34.10 ↔ Ablation bei Tachyarrhythmie, n.n.bez.
	37.34.11 ↔ Ablation bei Tachyarrhythmie, konventionelle Radiofrequenzablation
	37.34.12 ↔ Ablation bei Tachyarrhythmie, gekühlte Radiofrequenzablation
	37.34.13 ↔ Ablation bei Tachyarrhythmie, mit anderen Energiequellen
	37.34.15 ↔ Ablation bei Tachyarrhythmie, Kryoablation
	37.34.16 ↔ Ablation bei Tachyarrhythmie, multipolare phasenverschobene Radiofrequenzablation
	37.34.19 ↔ Ablation bei Tachyarrhythmie, sonstige
	37.34.1C ↔ Ablation bei Tachyarrhythmie, irreversible Elektroporation
	37.34.31 ↔ Ablation bei Tachyarrhythmie mit Hilfe von 3D-Mappingverfahren
	37.35 ↔ Partielle Ventrikulektomie

37.40 ↔	Plastische Rekonstruktion von Herz und Perikard, n.n.bez.	37.6A.4C ↔	Implantation eines herzkreislaufunterstützenden Systems, mit Pumpe, ohne Gasaustauschfunktion, intravasal (inkl. intrakardial), linksventrikulär, offen chirurgisch thorakal (Thorakotomie, Minithorakotomie, Sternotomie), mit einer potentiellen Pumpleistung von mehr als 2.5 l/min bis weniger als 5.0 l/min
37.41 ↔	Implantation von prothetischem herzunterstützendem System am Herzen	37.6A.4D ↔	Implantation eines herzkreislaufunterstützenden Systems, mit Pumpe, ohne Gasaustauschfunktion, intravasal (inkl. intrakardial), linksventrikulär, offen chirurgisch thorakal (Thorakotomie, Minithorakotomie, Sternotomie), mit einer potentiellen Pumpleistung von mindestens 5.0 l/min bis weniger als 5.5 l/min
37.42.11 ↔	Naht des Perikards (nach Verletzung)	37.6A.4E ↔	Implantation eines herzkreislaufunterstützenden Systems, mit Pumpe, ohne Gasaustauschfunktion, intravasal (inkl. intrakardial), linksventrikulär, offen chirurgisch thorakal (Thorakotomie, Minithorakotomie, Sternotomie), mit einer potentiellen Pumpleistung von 5.5 l/min und mehr
37.42.21 ↔	Naht des Myokards (nach Verletzung)	37.6A.4F ↔	Implantation eines herzkreislaufunterstützenden Systems, mit Pumpe, ohne Gasaustauschfunktion, intravasal (inkl. intrakardial), rechtsventrikulär, offen chirurgisch extra-thorakal (z. B. Gefässfreilegung)
37.43.11 ↔	Plastische Rekonstruktion des Myokards mit myokardialem Verankerungssystem, offen chirurgisch	37.6A.4G ↔	Implantation eines herzkreislaufunterstützenden Systems, mit Pumpe, ohne Gasaustauschfunktion, intravasal (inkl. intrakardial), linksventrikulär, offen chirurgisch extra-thorakal (z. B. Gefässfreilegung), mit einer n.n.bez. potentiellen Pumpleistung
37.43.12 ↔	Plastische Rekonstruktion des Myokardes mit myokardialem Verankerungssystem, Hybrideingriff	37.6A.4H ↔	Implantation eines herzkreislaufunterstützenden Systems, mit Pumpe, ohne Gasaustauschfunktion, intravasal (inkl. intrakardial), linksventrikulär, offen chirurgisch extra-thorakal (z. B. Gefässfreilegung), mit einer potentiellen Pumpleistung bis maximal 2.5 l/min
37.49 ↔	Plastische Rekonstruktion am Herzen und Perikard, sonstige	37.6A.4I ↔	Implantation eines herzkreislaufunterstützenden Systems, mit Pumpe, ohne Gasaustauschfunktion, intravasal (inkl. intrakardial), linksventrikulär, offen chirurgisch extra-thorakal (z. B. Gefässfreilegung), mit einer potentiellen Pumpleistung von mehr als 2.5 l/min bis weniger als 5.0 l/min
37.51.00 ↔	Herztransplantation, n.n.bez.	37.6A.4J ↔	Implantation eines herzkreislaufunterstützenden Systems, mit Pumpe, ohne Gasaustauschfunktion, intravasal (inkl. intrakardial), linksventrikulär, offen chirurgisch extra-thorakal (z. B. Gefässfreilegung), mit einer potentiellen Pumpleistung von mindestens 5.0 l/min bis weniger als 5.5 l/min
37.51.10 ↔	Herztransplantation	37.6A.4K ↔	Implantation eines herzkreislaufunterstützenden Systems, mit Pumpe, ohne Gasaustauschfunktion, intravasal (inkl. intrakardial), linksventrikulär, offen chirurgisch extra-thorakal (z. B. Gefässfreilegung), mit einer potentiellen Pumpleistung von 5.5 l/min und mehr
37.51.20 ↔	Herz-Retransplantation während desselben stationären Aufenthaltes	37.6A.51 ↔	Implantation eines herzkreislauf- und lungenunterstützenden Systems, mit Pumpe, mit CO2-removal, extrakorporal, veno-venös, perkutan
37.51.99 ↔	Herztransplantation, sonstige	37.6A.61 ↔	Implantation eines herzkreislauf- und lungenunterstützenden Systems, mit Pumpe, mit Oxygenator (inkl. CO2-removal), extrakorporal, veno-venös, offen chirurgisch extra-thorakal (z. B. Gefässfreilegung)
37.52 ↔	Implantation eines kompletten vollimplantierbaren Herzersatzsystems	37.6A.62 ↔	Implantation eines herzkreislauf- und lungenunterstützenden Systems, mit Pumpe, mit Oxygenator (inkl. CO2-removal), extrakorporal, veno-venös, perkutan
37.53 ↔	Ersatz oder Reparatur der thorakalen Einheit eines kompletten Herzersatzsystems	37.6A.71 ↔	Implantation eines herzkreislauf- und lungenunterstützenden Systems, mit Pumpe, mit Oxygenator (inkl. CO2-removal), extrakorporal, veno-arteriell oder veno-venoarteriell, offen chirurgisch thorakal (Thorakotomie, Minithorakotomie, Sternotomie)
37.54 ↔	Ersatz oder Reparatur von sonstigen implantierbaren Bestandteilen eines kompletten Herzersatzsystems		
37.6A.11 ↔	Implantation eines herzkreislaufunterstützenden Systems, mit Pumpe, ohne Gasaustauschfunktion, extrakorporal, linksventrikulär, offen chirurgisch thorakal (Thorakotomie, Minithorakotomie, Sternotomie)		
37.6A.12 ↔	Implantation eines herzkreislaufunterstützenden Systems, mit Pumpe, ohne Gasaustauschfunktion, extrakorporal, rechtsventrikulär, offen chirurgisch thorakal (Thorakotomie, Minithorakotomie, Sternotomie)		
37.6A.21 ↔	Implantation eines herzkreislaufunterstützenden Systems, mit Pumpe, ohne Gasaustauschfunktion, extrakorporal, biventrikulär, offen chirurgisch thorakal (Thorakotomie, Minithorakotomie, Sternotomie)		
37.6A.35 ↔	Implantation eines herzkreislaufunterstützenden Systems, mit Pumpe, ohne Gasaustauschfunktion, intrakorporal, linksventrikulär, Hospital Set, offen chirurgisch thorakal (Thorakotomie, Minithorakotomie, Sternotomie)		
37.6A.37 ↔	Implantation eines herzkreislaufunterstützenden Systems, mit Pumpe, ohne Gasaustauschfunktion, intrakorporal, rechtsventrikulär, Hospital Set, offen chirurgisch thorakal (Thorakotomie, Minithorakotomie, Sternotomie)		
37.6A.3A ↔	Implantation eines herzkreislaufunterstützenden Systems, mit Pumpe, ohne Gasaustauschfunktion, intrakorporal, biventrikulär, Hospital Set, offen chirurgisch thorakal (Thorakotomie, Minithorakotomie, Sternotomie)		
37.6A.48 ↔	Implantation eines herzkreislaufunterstützenden Systems, mit Pumpe, ohne Gasaustauschfunktion, intravasal (inkl. intrakardial), rechtsventrikulär, offen chirurgisch thorakal (Thorakotomie, Minithorakotomie, Sternotomie)		
37.6A.4A ↔	Implantation eines herzkreislaufunterstützenden Systems, mit Pumpe, ohne Gasaustauschfunktion, intravasal (inkl. intrakardial), linksventrikulär, offen chirurgisch thorakal (Thorakotomie, Minithorakotomie, Sternotomie), mit einer n.n.bez. potentiellen Pumpleistung		
37.6A.4B ↔	Implantation eines herzkreislaufunterstützenden Systems, mit Pumpe, ohne Gasaustauschfunktion, intravasal (inkl. intrakardial), linksventrikulär, offen chirurgisch thorakal (Thorakotomie, Minithorakotomie, Sternotomie), mit einer potentiellen Pumpleistung bis maximal 2.5 l/min		

- 37.6A.72 ↔ Implantation eines herzkreislauf- und lungenunterstützenden Systems, mit Pumpe, mit Oxygenator (inkl. CO2-removal), extrakorporal, veno-arteriell oder veno-venoarteriell, offen chirurgisch extra-thorakal (z. B. Gefäßfreilegung)
- 37.6A.73 ↔ Implantation eines herzkreislauf- und lungenunterstützenden Systems, mit Pumpe, mit Oxygenator (inkl. CO2-removal), extrakorporal, veno-arteriell oder veno-venoarteriell, perkutan
- 37.6A.81 ↔ Implantation einer intraaortale Ballonpumpe [IABP], offen chirurgisch
- 37.6C.11 ↔ Revision ohne Ersatz eines herzkreislaufunterstützenden Systems, mit Pumpe, ohne Gasaustauschfunktion, extrakorporal, linksventrikulär, offen chirurgisch thorakal (Thorakotomie, Minithorakotomie, Sternotomie)
- 37.6C.12 ↔ Revision ohne Ersatz eines herzkreislaufunterstützenden Systems, mit Pumpe, ohne Gasaustauschfunktion, extrakorporal, rechtsventrikulär, offen chirurgisch thorakal (Thorakotomie, Minithorakotomie, Sternotomie)
- 37.6C.21 ↔ Revision ohne Ersatz eines herzkreislaufunterstützenden Systems, mit Pumpe, ohne Gasaustauschfunktion, extrakorporal, biventrikulär, offen chirurgisch thorakal (Thorakotomie, Minithorakotomie, Sternotomie)
- 37.6C.31 ↔ Revision ohne Ersatz eines herzkreislaufunterstützenden Systems, mit Pumpe, ohne Gasaustauschfunktion, intrakorporal, linksventrikulär, offen chirurgisch thorakal (Thorakotomie, Minithorakotomie, Sternotomie)
- 37.6C.32 ↔ Revision ohne Ersatz eines herzkreislaufunterstützenden Systems, mit Pumpe, ohne Gasaustauschfunktion, intrakorporal, rechtsventrikulär, offen chirurgisch thorakal (Thorakotomie, Minithorakotomie, Sternotomie)
- 37.6C.33 ↔ Revision ohne Ersatz eines herzkreislaufunterstützenden Systems, mit Pumpe, ohne Gasaustauschfunktion, intrakorporal, biventrikulär, offen chirurgisch thorakal (Thorakotomie, Minithorakotomie, Sternotomie)
- 37.6C.43 ↔ Revision ohne Ersatz eines herzkreislaufunterstützenden Systems, mit Pumpe, ohne Gasaustauschfunktion, intravasal (inkl. Intrakardial), linksventrikulär, offen chirurgisch thorakal (Thorakotomie, Minithorakotomie, Sternotomie)
- 37.6C.44 ↔ Revision ohne Ersatz eines herzkreislaufunterstützenden Systems, mit Pumpe, ohne Gasaustauschfunktion, intravasal (inkl. Intrakardial), rechtsventrikulär, offen chirurgisch thorakal (Thorakotomie, Minithorakotomie, Sternotomie)
- 37.6C.45 ↔ Revision ohne Ersatz eines herzkreislaufunterstützenden Systems, mit Pumpe, ohne Gasaustauschfunktion, intravasal (inkl. Intrakardial), linksventrikulär, offen chirurgisch extra-thorakal (z. B. Gefäßfreilegung)
- 37.6C.46 ↔ Revision ohne Ersatz eines herzkreislaufunterstützenden Systems, mit Pumpe, ohne Gasaustauschfunktion, intravasal (inkl. Intrakardial), rechtsventrikulär, offen chirurgisch extra-thorakal (z. B. Gefäßfreilegung)
- 37.6C.61 ↔ Revision ohne Ersatz eines herzkreislauf- und lungenunterstützenden Systems, mit Pumpe, mit Oxygenator (inkl. CO2-removal), extrakorporal, veno-venös, offen chirurgisch extra-thorakal (z. B. Gefäßfreilegung)
- 37.6C.71 ↔ Revision ohne Ersatz eines herzkreislauf- und lungenunterstützenden Systems, mit Pumpe, mit Oxygenator (inkl. CO2-removal), extrakorporal, veno-arteriell oder veno-venoarteriell, offen chirurgisch thorakal (Thorakotomie, Minithorakotomie, Sternotomie)
- 37.6C.72 ↔ Revision ohne Ersatz eines herzkreislauf- und lungenunterstützenden Systems, mit Pumpe, mit Oxygenator (inkl. CO2-removal), extrakorporal, veno-arteriell oder veno-venoarteriell, offen chirurgisch extra-thorakal (z. B. Gefäßfreilegung)
- 37.6C.A1 ↔ Revision ohne Ersatz eines herzkreislauf- und lungenunterstützenden Systems, ohne Pumpe, mit CO2-removal, extrakorporal, arteriovenös, offen chirurgisch extra-thorakal (z. B. Gefäßfreilegung)
- 37.75.09 ↔ Revision ohne Ersatz einer Elektrode am Herzen, sonstige
- 37.75.31 ↔ Revision ohne Ersatz einer transvenösen Ventrikelektrode
- 37.75.32 ↔ Revision ohne Ersatz einer transvenösen Vorhof- sowie Ventrikelektrode
- 37.75.33 ↔ Revision ohne Ersatz einer transvenösen Vorhofelektrode
- 37.75.34 ↔ Revision ohne Ersatz einer transvenösen Elektrode auf dem linken Ventrikel durch den Koronarsinus
- 37.75.41 ↔ Revision ohne Ersatz einer Epikardelektrode
- 37.75.51 ↔ Revision ohne Ersatz einer transvenösen Schockelektrode
- 37.75.52 ↔ Revision ohne Ersatz einer subkutanen Schockelektrode
- 37.7A.00 ↔ Implantation einer Elektrode am Herzen, n.n.bez.
- 37.7A.09 ↔ Implantation einer Elektrode am Herzen, sonstige
- 37.7A.11 ↔ Implantation einer transvenösen Ventrikelektrode
- 37.7A.12 ↔ Implantation einer transvenösen Ventrikelektrode mit atrialem Sensing
- 37.7A.13 ↔ Implantation einer transvenösen Vorhofelektrode
- 37.7A.14 ↔ Implantation einer transvenösen Elektrode auf dem linken Ventrikel durch den Koronarsinus
- 37.7A.21 ↔ Implantation einer Elektrode am Epikard, durch Thorakotomie und Sternotomie, offen chirurgisch
- 37.7A.22 ↔ Implantation einer Elektrode am Epikard über einen subxyphoidalen Zugang, offen chirurgisch
- 37.7A.23 ↔ Implantation einer Elektrode am Epikard, thorakoskopisch
- 37.7A.31 ↔ Implantation einer transvenösen Schockelektrode
- 37.7A.32 ↔ Implantation einer subkutanen Schockelektrode
- 37.7A.33 ↔ Implantation einer subkutanen Schockelektrode zur Verwendung mit einem subkutanen Defibrillatorsystem
- 37.7A.51 ↔ Implantation eines Drucksensors am Herzen
- 37.8A.00 ↔ Implantation eines permanenten Herzschrittmachers, n.n.bez.
- 37.8A.09 ↔ Implantation eines permanenten Herzschrittmachers, sonstige
- 37.8A.11 ↔ Implantation eines Einkammer-Schrittmachers
- 37.8A.21 ↔ Implantation eines Zweikammer-Schrittmachers, ohne antitachykarde Stimulation
- 37.8A.22 ↔ Implantation eines Zweikammer-Schrittmachers, mit antitachykarder Stimulation
- 37.8A.31 ↔ Implantation eines Resynchronisationsherzschrittmacher [CRT-P]
- 37.8A.42 ↔ Implantation eines transvenösen, sondenlosen Herzschrittmachers, Einkammerstimulation
- 37.8A.43 ↔ Implantation eines transvenösen, sondenlosen Herzschrittmachers, Zweikammerstimulation
- 37.8A.44 ↔ Implantation eines transvenösen, sondenlosen Herzschrittmachers, Einkammerstimulation mit AV-Synchronisation
- 37.8B.00 ↔ Entfernen eines permanenten Herzschrittmachers, n.n.bez.

37.8B.09 ↔ Entfernen eines permanenten Herzschrittmachers, sonstige	37.9B.12 ↔ Entfernung von Implantaten am Herzen, über minimalinvasive Thorakotomie (partielle obere Sternotomie, laterale Thorakotomie)
37.8B.11 ↔ Entfernen eines Einkammer-Schrittmachers	38.01 ↔ Inzision von intrakraniellen Gefässen
37.8B.21 ↔ Entfernen eines Zweikammerschrittmachers, ohne antitachykarder Stimulation	38.04.10 ↔ Inzision von Aorta ascendens und Aortenbogen
37.8B.22 ↔ Entfernen eines Zweikammerschrittmachers, mit antitachykarder Stimulation	38.04.20 ↔ Inzision der Aorta descendens
37.8B.31 ↔ Entfernen eines Resynchronisationsherzschrittmachers [CRT-P]	38.04.30 ↔ Inzision der Aorta abdominalis
37.8B.42 ↔ Entfernen eines transvenösen, sondenlosen Herzschrittmachers, Einkammerstimulation	38.05.00 ↔ Inzision von anderen thorakalen Gefässen, n.n.bez.
37.8B.43 ↔ Entfernen eines transvenösen, sondenlosen Herzschrittmachers, Zweikammerstimulation	38.05.10 ↔ Inzision von anderen thorakalen Arterien
37.8B.44 ↔ Entfernen eines transvenösen, sondenlosen Herzschrittmachers, Einkammerstimulation mit AV-Synchronisation	38.05.20 ↔ Inzision von thorakalen Venen, n.n.bez.
37.8C ↔ Implantation eines Ereignisrekorders	38.05.21 ↔ Inzision von thorakalen tiefen Venen
37.8D ↔ Entfernen eines Ereignisrekorders	38.05.29 ↔ Inzision von thorakalen Venen, sonstige
37.8E.00 ↔ Implantation eines Kardioverters oder Defibrillators, n.n.bez.	38.06.11 ↔ Inzision des Truncus coeliacus
37.8E.09 ↔ Implantation eines Kardioverters oder Defibrillators, sonstige	38.07.11 ↔ Inzision der V. cava inferior
37.8E.11 ↔ Implantation eines Einkammer-Defibrillators	38.11 ↔ Enderarteriektomie von intrakraniellen Gefässen
37.8E.12 ↔ Implantation eines Zweikammer-Defibrillators	38.12 ↔ Enderarteriektomie von anderen Gefässen an Kopf und Hals
37.8E.21 ↔ Implantation eines Resynchronisationsdefibrillators [CRT-D]	38.13 ↔ Enderarteriektomie von Gefässen der oberen Extremität
37.8E.22 ↔ Implantation eines Einkammer-Defibrillators mit atrialem Sensing	38.14.10 ↔ Enderarteriektomie von Aorta ascendens und Aortenbogen
37.8E.31 ↔ Implantation eines subkutanen Defibrillatorsystems	38.14.20 ↔ Enderarteriektomie der Aorta descendens
37.8F.00 ↔ Entfernen eines Kardioverters oder Defibrillators, n.n.bez.	38.14.30 ↔ Enderarteriektomie der Aorta abdominalis
37.8F.09 ↔ Entfernen eines Kardioverters oder Defibrillators, sonstige	38.14.40 ↔ Enderarteriektomie von künstlich angelegter Aorta
37.8F.11 ↔ Entfernen eines Einkammer-Defibrillators	38.14.99 ↔ Enderarteriektomie der Aorta, sonstige
37.8F.12 ↔ Entfernen eines Zweikammer-Defibrillators	38.15.10 ↔ Enderarteriektomie der A. subclavia
37.8F.21 ↔ Entfernen eines Resynchronisationsdefibrillators [CRT-D]	38.15.20 ↔ Enderarteriektomie des Truncus brachiocephalicus
37.8F.22 ↔ Entfernen eines Einkammer-Defibrillators mit atrialem Sensing	38.15.30 ↔ Enderarteriektomie der A. pulmonalis
37.8F.31 ↔ Entfernen eines subkutanen Defibrillatorsystems	38.15.40 ↔ Enderarteriektomie der V. pulmonalis
37.90.09 ↔ Einsetzen von Vorrichtungen ins linke Herzohr, sonstige	38.15.50 ↔ Enderarteriektomie von anderen künstlich angelegten thorakalen Gefässen
37.90.10 ↔ Perkutaner Verschluss des linken Vorhofsohrs	38.15.99 ↔ Enderarteriektomie der anderen thorakalen Gefässe, sonstige
37.91 ↔ Offene Herzmassage	38.16.01 ↔ Enderarteriektomie und Endovenektomie von künstlich angelegten abdominalen Gefässen
37.99.00 ↔ Sonstige Operationen an Herz und Perikard, n.n.bez.	38.16.09 ↔ Enderarteriektomie und Endovenektomie von abdominalen Gefässen, sonstige
37.99.20 ↔ Operationen bei kongenitalen Anomalien des Herzens, n.n.bez.	38.16.11 ↔ Enderarteriektomie des Truncus coeliacus
37.99.21 ↔ Korrektur eines Double-outlet-right-ventricle vom Fallot-Typ	38.16.12 ↔ Enderarteriektomie der A. gastrica
37.99.22 ↔ Korrektur eines sonstigen Double-outlet-right-ventricle	38.16.13 ↔ Enderarteriektomie der A. hepatica
37.99.23 ↔ Operation an einem funktionell/morphologisch univentrikulären Herzen	38.16.14 ↔ Enderarteriektomie der A. lienalis
37.99.24 ↔ Korrektur eines Cor triatriatum	38.16.15 ↔ Enderarteriektomie der A. renalis
37.99.25 ↔ Korrektur eines Absent Pulmonary Valve Syndrom	38.16.16 ↔ Enderarteriektomie der A. mesenterialis
37.99.29 ↔ Operationen bei kongenitalen Anomalien des Herzens, sonstige	38.16.17 ↔ Enderarteriektomie der A. lumbalis
37.99.30 ↔ Ligatur eines Herzohres	38.16.18 ↔ Enderarteriektomie der A. iliaca
37.99.80 ↔ Reoperation an Herz und Perikard	38.16.21 ↔ Endovenektomie an der Iliakalvene
37.9A.00 ↔ Implantation eines herzmuskelstimulierenden Systems, n.n.bez.	38.18.01 ↔ Enderarteriektomie und Endovenektomie von künstlich angelegten Gefässen der unteren Extremität
37.9A.11 ↔ Implantation oder Wechsel eines myokardmodulierenden Systems [CCM]	38.18.09 ↔ Enderarteriektomie und Endovenektomie von Gefässen der unteren Extremität, sonstige
37.9A.12 ↔ Entfernung oder Revision eines myokardmodulierenden Systems [CCM]	38.18.10 ↔ Enderarteriektomie der A. femoralis (communis) (superficialis)
37.9A.99 ↔ Implantation eines herzmuskelstimulierenden Systems, sonstige	38.18.11 ↔ Enderarteriektomie der A. profunda femoris
37.9B.11 ↔ Entfernung von Implantaten am Herzen, über vollständige Sternotomie	38.18.12 ↔ Enderarteriektomie der A. poplitea
	38.18.21 ↔ Endovenektomie an der Femoralvene
	38.31 ↔ Resektion von intrakraniellen Gefässen mit Anastomose
	38.32.10 ↔ Resektion von extrakraniellen Arterien an Kopf und Hals mit Anastomose
	38.32.21 ↔ Resektion der V. jugularis mit Anastomose
	38.32.22 ↔ Resektion von oberflächlichen extrakraniellen Venen an Kopf und Hals mit Anastomose
	38.32.99 ↔ Resektion von anderen Gefässen an Kopf und Hals mit Anastomose, sonstige
	38.33.00 ↔ Resektion von Gefässen der oberen Extremität mit Anastomose, n.n.bez.
	38.33.10 ↔ Resektion von Arterien der oberen Extremität mit Anastomose, n.n.bez.
	38.33.11 ↔ Resektion von Arterien des Oberarms mit Anastomose

38.33.12 ↔	Resektion der A. ulnaris mit Anastomose	38.42 ↔	Resektion von anderen Blutgefäßen an Kopf und Hals mit Ersatz
38.33.13 ↔	Resektion von sonstigen Arterien des Unterarmes mit Anastomose	38.43.00 ↔	Resektion von Blutgefäßen der oberen Extremität mit Ersatz, n.n.bez.
38.33.14 ↔	Resektion von Arterien der Hand mit Anastomose	38.43.10 ↔	Resektion von Arterien der oberen Extremität mit Ersatz
38.33.20 ↔	Resektion von Venen der oberen Extremität mit Anastomose, n.n.bez.	38.43.11 ↔	Resektion der A. axillaris mit Ersatz
38.33.21 ↔	Resektion der V. axillaris mit Anastomose	38.43.20 ↔	Resektion von Venen der oberen Extremität mit Ersatz, n.n.bez.
38.33.22 ↔	Resektion von sonstigen tiefen Venen der oberen Extremität mit Anastomose	38.43.21 ↔	Resektion der V. axillaris mit Ersatz
38.33.23 ↔	Resektion von oberflächlichen Venen der oberen Extremität mit Anastomose	38.43.28 ↔	Resektion von sonstigen tiefen Venen der oberen Extremität mit Ersatz
38.33.99 ↔	Resektion von Gefäßen der oberen Extremität mit Anastomose, sonstige	38.43.29 ↔	Resektion von Venen der oberen Extremität mit Ersatz, sonstige
38.34.10 ↔	Resektion der Aorta ascendens und des Aortenbogens mit Anastomose	38.43.99 ↔	Resektion von Blutgefäßen der oberen Extremität mit Ersatz, sonstige
38.34.20 ↔	Resektion der Aorta descendens mit Anastomose	38.44.10 ↔	Resektion der Aorta abdominalis, suprarenal mit Ersatz
38.34.30 ↔	Resektion der Aorta abdominalis mit Anastomose	38.44.11 ↔	Resektion der Aorta abdominalis, infrarenal mit Ersatz
38.34.99 ↔	Resektion der Aorta mit Anastomose, sonstige	38.44.12 ↔	Resektion der Aorta abdominalis, juxtarenal mit Ersatz
38.35.00 ↔	Resektion von thorakalen Gefäßen mit Anastomose, n.n.bez.	38.44.99 ↔	Resektion der Aorta abdominalis mit Ersatz, sonstige
38.35.10 ↔	Resektion von thorakalen Arterien mit Anastomose, n.n.bez.	38.45.00 ↔	Resektion von thorakalen Blutgefäßen mit Ersatz, n.n.bez.
38.35.11 ↔	Resektion der A. subclavia mit Anastomose	38.45.12 ↔	Resektion der Aorta thoracica mit Ersatz
38.35.12 ↔	Resektion des Truncus brachiocephalicus mit Anastomose	38.45.13 ↔	Resektion der Aorta thoracoabdominalis mit Ersatz
38.35.13 ↔	Resektion der A. pulmonalis mit Anastomose	38.45.14 ↔	Resektion der thorakalen Aorta und Ersatz mit Hybridprothese
38.35.19 ↔	Resektion von thorakalen Arterien mit Anastomose, sonstige	38.45.15 ↔	Resektion der Aorta ascendens mit Ersatz
38.35.20 ↔	Resektion von thorakalen Venen mit Anastomose, n.n.bez.	38.45.16 ↔	Resektion des Aortenbogens mit Ersatz
38.35.21 ↔	Resektion der V. pulmonalis mit Anastomose	38.45.17 ↔	Resektion der Aorta ascendens sowie des Aortenbogens mit Ersatz
38.35.22 ↔	Resektion der V. subclavia mit Anastomose	38.45.21 ↔	Resektion der A. pulmonalis mit Ersatz
38.35.23 ↔	Resektion der V. cava superior mit Anastomose	38.45.22 ↔	Resektion des Truncus brachiocephalicus mit Ersatz
38.35.28 ↔	Resektion von sonstigen tiefen thorakalen Venen mit Anastomose	38.45.29 ↔	Resektion sonstiger thorakaler Arterien mit Ersatz
38.35.29 ↔	Resektion von thorakalen Venen mit Anastomose, sonstige	38.45.31 ↔	Resektion der V. cava superior mit Ersatz
38.35.99 ↔	Resektion von thorakalen Gefäßen mit Anastomose, sonstige	38.45.38 ↔	Resektion sonstiger tiefer thorakaler Venen mit Ersatz
38.36.11 ↔	Resektion des Truncus coeliacus mit Anastomose	38.45.39 ↔	Resektion thorakaler Venen mit Ersatz, sonstige
38.36.12 ↔	Resektion der A. gastrica mit Anastomose	38.45.99 ↔	Resektion von thorakalen Blutgefäßen mit Ersatz, sonstige
38.36.13 ↔	Resektion der A. hepatica mit Anastomose	38.46 ↔	Resektion von abdominalen Arterien mit Ersatz
38.36.14 ↔	Resektion der A. lienalis mit Anastomose	38.47.11 ↔	Resektion der V. cava inferior mit Ersatz
38.36.15 ↔	Resektion der A. renalis mit Anastomose	38.47.12 ↔	Resektion der V. iliaca mit Ersatz
38.36.16 ↔	Resektion der A. mesenterialis mit Anastomose	38.47.19 ↔	Resektion von tiefen abdominalen Venen mit Ersatz, sonstige
38.36.17 ↔	Resektion der A. iliaca mit Anastomose	38.47.99 ↔	Resektion von abdominalen Venen mit Ersatz, sonstige
38.36.19 ↔	Resektion von viszerale Arterien mit Anastomose, sonstige	38.48.10 ↔	Resektion der A. femoralis mit Ersatz (communis) (superficialis)
38.36.99 ↔	Resektion von abdominalen Arterien mit Anastomose, sonstige	38.48.11 ↔	Resektion der A. profunda femoris mit Ersatz
38.37.11 ↔	Resektion der V. cava inferior mit Anastomose	38.48.12 ↔	Resektion der A. poplitea mit Ersatz
38.37.12 ↔	Resektion der V. iliaca mit Anastomose	38.48.13 ↔	Resektion von Arterien des Unterschenkels mit Ersatz
38.37.19 ↔	Resektion von tiefen abdominalen Venen mit Anastomose, sonstige	38.48.99 ↔	Resektion von Arterien der unteren Extremität mit Ersatz, sonstige
38.37.99 ↔	Resektion von abdominalen Venen mit Anastomose, sonstige	38.49.00 ↔	Resektion von Venen der unteren Extremität mit Ersatz, n.n.bez.
38.38.10 ↔	Resektion der A. femoralis mit Anastomose (communis) (superficialis)	38.49.10 ↔	Resektion von tiefen Venen der unteren Extremität mit Ersatz
38.38.11 ↔	Resektion der A. profunda femoris mit Anastomose	38.49.99 ↔	Resektion von Venen der unteren Extremität mit Ersatz, sonstige
38.38.12 ↔	Resektion der A. poplitea mit Anastomose	38.66.00 ↔	Sonstige Exzision von abdominalen Arterien, n.n.bez.
38.38.99 ↔	Resektion von Arterien der unteren Extremität mit Anastomose, sonstige	38.66.10 ↔	Sonstige Exzision von viszerale Arterien, n.n.bez.
38.39.00 ↔	Resektion von Venen der unteren Extremität mit Anastomose, n.n.bez.	38.66.11 ↔	Sonstige Exzision des Truncus coeliacus
38.39.10 ↔	Resektion von Venen der unteren Extremität mit Anastomose, tiefe Venen	38.66.12 ↔	Sonstige Exzision der A. gastrica
38.39.99 ↔	Resektion von Venen der unteren Extremität mit Anastomose, sonstige	38.66.13 ↔	Sonstige Exzision der A. hepatica
38.41 ↔	Resektion von intrakraniellen Blutgefäßen mit Ersatz	38.66.14 ↔	Sonstige Exzision der A. lienalis
		38.66.15 ↔	Sonstige Exzision der A. renalis
		38.66.16 ↔	Sonstige Exzision der A. mesenterialis

38.66.17 ↔	Sonstige Exzision der A. lumbalis	39.0X.11 ↔	Anastomose zwischen Aorta und A. pulmonalis dextra [Waterston-Coolley]
38.66.18 ↔	Sonstige Exzision der A. iliaca	39.0X.12 ↔	Anastomose zwischen Aorta descendens und A. pulmonalis sinistra [Potts-Smith]
38.66.19 ↔	Sonstige Exzision viszeraler Arterien, sonstige	39.0X.13 ↔	Anastomose zwischen A. pulmonalis sinistra und A. pulmonalis dextra
38.66.99 ↔	Sonstige Exzision abdominaler Arterien, sonstige	39.0X.20 ↔	Prothesenshunt zwischen A. pulmonalis und Aorta, zentral
38.68.00 ↔	Sonstige Exzision von Arterien der unteren Extremität, n.n.bez.	39.0X.21 ↔	Prothesenshunt zwischen A. pulmonalis und Aorta, peripher
38.68.10 ↔	Sonstige Exzision von Arterien des Oberschenkels	39.0X.23 ↔	Pulmonalarterielltes Banding
38.68.20 ↔	Sonstige Exzision von Arterien des Unterschenkels und des Fusses	39.0X.24 ↔	Shunt einer systemischen Arterie zur Pulmonalarterie, Damus-Kay-Stansel-Operation
38.68.99 ↔	Sonstige Exzision von Arterien der unteren Extremität, sonstige	39.0X.99 ↔	Shunt einer systemischen Arterie zur Pulmonalarterie, sonstige
38.7X.10 ↔	Unterbrechung der Vena cava, offen chirurgisch, n.n.bez.	39.10 ↔	Intraabdominaler venöser Shunt, n.n.bez.
38.7X.11 ↔	Einsetzen eines Embolie-Protektionssystems in die Vena cava, offen chirurgisch	39.11.00 ↔	Anlage und Revision portosystemischer Shunt, TIPSS, n.n.bez.
38.7X.12 ↔	Entfernung eines Embolie-Protektionssystems in der Vena cava, offen chirurgisch	39.11.11 ↔	Anlage portosystemischer Shunt, Einsatz von perkutaner (Ballon-)Angioplastie
38.7X.13 ↔	Ligatur oder Plikatur der Vena cava, offen chirurgisch	39.11.12 ↔	Anlage portosystemischer Shunt, Perkutane Thrombolyse und Thrombektomie
38.7X.19 ↔	Unterbrechung der Vena cava, offen chirurgisch, sonstige	39.11.13 ↔	Anlage portosystemischer Shunt, Einsatz von Stent
38.84.00 ↔	Sonstiger chirurgischer Verschluss der Aorta, n.n.bez.	39.11.21 ↔	Revision portosystemischer Shunt, perkutaner Verschluss
38.84.09 ↔	Sonstiger chirurgischer Verschluss der Aorta, sonstige	39.11.22 ↔	Revision portosystemischer Shunt, Einsatz von Stenteinlage
38.84.10 ↔	Sonstiger chirurgischer Verschluss der thorakalen Aorta	39.11.23 ↔	Revision portosystemischer Shunt, Einsatz von perkutaner Thrombektomie und Thrombolyse
38.84.20 ↔	Sonstiger chirurgischer Verschluss der Aorta abdominalis	39.11.24 ↔	Revision portosystemischer Shunt, Durchführung von perkutaner Verkleinerung eines bestehenden portosystemischen Shunts
38.84.31 ↔	Ligatur des Ductus arteriosus apertus	39.11.99 ↔	Anlage und Revision portosystemischer Shunt, TIPSS, sonstige
38.85.11 ↔	Sonstiger chirurgischer Verschluss der A. subclavia	39.19 ↔	Intraabdominaler venöser Shunt, sonstige
38.85.12 ↔	Sonstiger chirurgischer Verschluss der A. pulmonalis	39.21.00 ↔	Anastomose von der V. cava zur A. pulmonalis, n.n.bez.
38.85.13 ↔	Sonstiger chirurgischer Verschluss des Truncus brachiocephalicus	39.21.10 ↔	Glenn-Operation an einem funktionell/morphologisch univentrikulären Herzen
38.85.21 ↔	Sonstiger chirurgischer Verschluss der V. cava superior	39.21.99 ↔	Anastomose von der V. cava zur A. pulmonalis, sonstige
38.85.22 ↔	Sonstiger chirurgischer Verschluss der V. pulmonalis	39.22.11 ↔	Bypass zwischen A. carotis und A. carotis
38.85.23 ↔	Sonstiger chirurgischer Verschluss der V. subclavia	39.22.12 ↔	Bypass zwischen A. carotis und A. vertebralis
38.86.00 ↔	Sonstiger chirurgischer Verschluss von abdominalen Arterien, n.n.bez.	39.22.13 ↔	Bypass zwischen A. carotis und A. subclavia
38.86.10 ↔	Sonstiger chirurgischer Verschluss von viszeralen Arterien, n.n.bez.	39.22.14 ↔	Bypass zwischen A. carotis und Aorta
38.86.11 ↔	Sonstiger chirurgischer Verschluss des Truncus coeliacus	39.22.19 ↔	Bypass an der A. carotis, sonstige
38.86.12 ↔	Sonstiger chirurgischer Verschluss der A. gastrica	39.22.21 ↔	Bypass zwischen A. subclavia und Aorta
38.86.13 ↔	Sonstiger chirurgischer Verschluss der A. hepatica	39.22.29 ↔	Bypass an der A. subclavia, sonstige
38.86.14 ↔	Sonstiger chirurgischer Verschluss der A. lienalis	39.22.99 ↔	Bypass zwischen Aorta, A. subclavia und A. carotis, sonstige
38.86.15 ↔	Sonstiger chirurgischer Verschluss der A. renalis	39.23 ↔	Sonstiger intrathorakaler, vaskulärer Shunt oder Bypass
38.86.16 ↔	Sonstiger chirurgischer Verschluss der A. mesenterialis	39.24 ↔	Aorto-renaler Bypass
38.86.17 ↔	Sonstiger chirurgischer Verschluss der A. iliaca	39.25.09 ↔	Gefäß-Bypass von der Aorta oder der A. iliaca zu weiteren Arterien der unteren Extremität, sonstige
38.86.19 ↔	Sonstiger chirurgischer Verschluss von viszeralen Arterien, sonstige	39.25.11 ↔	Aorto-iliakaler Bypass
38.86.99 ↔	Sonstiger chirurgischer Verschluss von abdominalen Arterien, sonstige	39.25.12 ↔	Aorto-femoraler Bypass
38.87.00 ↔	Sonstiger chirurgischer Verschluss von abdominalen Venen, n.n.bez.	39.25.13 ↔	Aorto-poplitealer Bypass
38.87.10 ↔	Sonstiger chirurgischer Verschluss von tiefen abdominalen Venen, n.n.bez.	39.25.14 ↔	Aorto-cruraler Bypass
38.87.11 ↔	Sonstiger chirurgischer Verschluss der V. cava inferior	39.25.15 ↔	Aorto-ilio-femoraler Bypass
38.87.12 ↔	Sonstiger chirurgischer Verschluss der V. iliaca communis und V. iliaca interna	39.25.16 ↔	Aorto-ilio-poplitealer Bypass
38.87.19 ↔	Sonstiger chirurgischer Verschluss von tiefen abdominalen Venen, sonstige	39.25.21 ↔	Ilio-iliakaler Bypass
38.87.99 ↔	Sonstiger chirurgischer Verschluss von abdominalen Venen, sonstige	39.25.22 ↔	Ilio-femoraler Bypass
39.0X.00 ↔	Shunt einer systemischen Arterie zur Pulmonalarterie, n.n.bez.	39.25.23 ↔	Ilio-poplitealer Bypass
39.0X.10 ↔	Anastomose zwischen A. subclavia und A. pulmonalis [Blalock-Taussig]	39.25.24 ↔	Ilio-cruraler Bypass
		39.25.30 ↔	Obturator-Bypass (extraanatomisch)
		39.26.10 ↔	Sonstiger intraabdominaler Gefäß-Shunt oder -Bypass, Viszeralarterien
		39.26.11 ↔	Sonstiger intraabdominaler Gefäß-Shunt oder -Bypass, Aorta

39.26.12 ↔	Sonstiger intraabdominaler Gefäss-Shunt oder -Bypass, A. renalis	39.32.41 ↔	Naht der V. cava inferior
39.26.19 ↔	Sonstiger intraabdominaler Gefäss-Shunt oder -Bypass, sonstige Viszeralarterien	39.32.42 ↔	Naht der V. iliaca communis und V. iliaca interna
39.26.99 ↔	Sonstiger intraabdominaler Gefäss-Shunt oder -Bypass, sonstige	39.49.10 ↔	Revision einer Gefässanastomose
39.28 ↔	Extrakraniell-intrakranieller Gefäss-Bypass	39.49.30 ↔	Ersatz eines kardialen Conduit
39.29.09 ↔	Sonstiger (peripherer) Gefäss-Shunt oder -Bypass, sonstige	39.51.00 ↔	Aneurysma-Clipping, n.n.bez.
39.29.10 ↔	Gefäss-Shunt oder Bypass an Arterien der unteren Extremität, n.n.bez.	39.51.11 ↔	Aneurysma-Clipping intrakraniell
39.29.11 ↔	Femorofemoraler Gefäss-Shunt oder -Bypass	39.51.99 ↔	Aneurysma-Clipping, sonstige
39.29.12 ↔	Femoropoplitealer Gefäss-Shunt oder -Bypass	39.52.11 ↔	Sonstige Korrektur eines Aneurysmas von intrakraniellen Blutgefässen
39.29.13 ↔	Femorocruraler Gefäss-Shunt oder -Bypass	39.52.19 ↔	Sonstige Korrektur eines Aneurysmas von Blutgefässen an Kopf und Hals, sonstige
39.29.14 ↔	Femoropedaler Gefäss-Shunt oder -Bypass	39.52.20 ↔	Sonstige Korrektur eines Aneurysmas der Aorta, n.n.bez.
39.29.15 ↔	Popliteocruraler und popliteopedaler Gefäss-Shunt oder -Bypass	39.52.21 ↔	Sonstige offen chirurgische Korrektur eines Aneurysmas der Aorta ascendens, des Aortenbogens und der thorakalen Aorta
39.29.16 ↔	Gefäss-Shunt oder Bypass an Arterien des Unterschenkels und des Fusses	39.52.22 ↔	Sonstige offen chirurgische Korrektur eines Aneurysmas der Aorta abdominalis
39.29.19 ↔	Gefäss-Shunt oder Bypass an Arterien der unteren Extremität, sonstige	39.52.29 ↔	Sonstige Korrektur eines Aneurysmas der Aorta, sonstige
39.29.20 ↔	Gefäss-Shunt oder Bypass an Arterien der oberen Extremität	39.53 ↔	Verschluss einer arteriovenösen Fistel
39.29.30 ↔	Sonstiger (peripherer) Gefäss-Shunt oder -Bypass, extraanatomisch, n.n.bez.	39.54.11 ↔	Re-entry Operation, thorakale Aorta, offen chirurgisch
39.29.31 ↔	Subclaviafemoraler Gefäss-Shunt oder Bypass	39.54.12 ↔	Re-entry Operation, thorakale Aorta, endovaskulärer Zugang
39.29.32 ↔	Axillofemoraler Gefäss-Shunt oder Bypass	39.54.21 ↔	Re-entry Operation, Aorta abdominalis, offen chirurgisch
39.29.33 ↔	Femorofemoraler Cross-over-Bypass	39.54.22 ↔	Re-entry Operation, Aorta abdominalis, endovaskulärer Zugang
39.29.39 ↔	Sonstiger (peripherer) Gefäss-Shunt oder -Bypass, extraanatomisch, sonstige	39.55 ↔	Reimplantation eines abberrierenden Nierengefässes
39.29.40 ↔	Gefäss-Shunt oder -Bypass an Venen	39.56.00 ↔	Plastische Rekonstruktion eines Blutgefässes mit Gewebe-Patch, n.n.bez.
39.29.81 ↔	Temporärer intraoperativer Shunt, arterioarteriell	39.56.11 ↔	Plastische Rekonstruktion von intrakraniellen Gefässen mit Gewebe-Patch
39.29.82 ↔	Temporärer intraoperativer Shunt, arteriovenös	39.56.12 ↔	Plastische Rekonstruktion der V. jugularis mit Gewebe-Patch
39.29.89 ↔	Temporärer intraoperativer Shunt, sonstige	39.56.19 ↔	Plastische Rekonstruktion von Gefässen an Kopf und Hals mit Gewebe-Patch, sonstige
39.2A ↔	Intra-intrakranieller Gefäss-Bypass	39.56.20 ↔	Plastische Rekonstruktion von Gefässen der oberen Extremität mit Gewebe-Patch, n.n.bez.
39.31.10 ↔	Naht einer Arterie an Kopf und Hals, n.n.bez.	39.56.21 ↔	Plastische Rekonstruktion von Arterien der oberen Extremität mit Gewebe-Patch
39.31.11 ↔	Naht einer intrakraniellen Arterie	39.56.22 ↔	Plastische Rekonstruktion der V. subclavia, V. axillaris und V. brachiocephalica mit Gewebe-Patch
39.31.19 ↔	Naht einer Arterie an Kopf und Hals, sonstige	39.56.23 ↔	Plastische Rekonstruktion von sonstigen tiefen Venen der oberen Extremitäten mit Gewebe-Patch
39.31.20 ↔	Naht einer Arterie des Oberarms, n.n.bez.	39.56.29 ↔	Plastische Rekonstruktion von Gefässen der oberen Extremität mit Gewebe-Patch, sonstige
39.31.21 ↔	Naht der A. axillaris	39.56.30 ↔	Plastische Rekonstruktion von thorakalen Gefässen mit Gewebe-Patch, n.n.bez.
39.31.22 ↔	Naht der A. brachialis	39.56.31 ↔	Plastische Rekonstruktion der thorakalen Aorta mit Gewebe-Patch
39.31.29 ↔	Naht einer Arterie des Oberarms, sonstige	39.56.32 ↔	Plastische Rekonstruktion der V. pulmonalis mit Gewebe-Patch
39.31.30 ↔	Naht einer Arterie des Unterarms	39.56.33 ↔	Plastische Rekonstruktion der V. cava superior mit Gewebe-Patch
39.31.40 ↔	Naht einer Arterie der Hand	39.56.39 ↔	Plastische Rekonstruktion von thorakalen Gefässen mit Gewebe-Patch, sonstige
39.31.50 ↔	Naht einer Arterie der unteren Extremität	39.56.40 ↔	Plastische Rekonstruktion abdominaler Arterien mit Gewebe-Patch, n.n.bez.
39.31.60 ↔	Naht der Aorta, n.n.bez.	39.56.41 ↔	Plastische Rekonstruktion der abdominalen Aorta mit Gewebe-Patch
39.31.61 ↔	Naht der thorakalen Aorta	39.56.42 ↔	Plastische Rekonstruktion des Truncus coeliacus mit Gewebe-Patch
39.31.62 ↔	Naht der abdominalen Aorta	39.56.43 ↔	Plastische Rekonstruktion der A. gastrica mit Gewebe-Patch
39.31.69 ↔	Naht der Aorta, sonstige	39.56.44 ↔	Plastische Rekonstruktion der A. hepatica mit Gewebe-Patch
39.31.70 ↔	Naht von sonstigen thorakalen Arterien, n.n.bez.	39.56.45 ↔	Plastische Rekonstruktion der A. lienalis mit Gewebe-Patch
39.31.71 ↔	Naht der A. pulmonalis		
39.31.72 ↔	Naht des Truncus brachiocephalicus		
39.31.73 ↔	Naht der A. subclavia		
39.31.79 ↔	Naht von thorakalen Arterien, sonstige		
39.31.80 ↔	Naht von abdominalen Arterien, n.n.bez.		
39.31.81 ↔	Naht des Truncus coeliacus		
39.31.82 ↔	Naht der A. gastrica		
39.31.83 ↔	Naht der A. hepatica		
39.31.84 ↔	Naht der A. lienalis		
39.31.85 ↔	Naht der A. renalis		
39.31.86 ↔	Naht der A. mesenterialis		
39.31.87 ↔	Naht der A. lumbalis		
39.31.88 ↔	Naht der A. iliaca		
39.31.89 ↔	Naht von abdominalen Arterien, sonstige		
39.32.11 ↔	Naht einer intrakraniellen Vene		
39.32.19 ↔	Naht einer Vene an Kopf und Hals, sonstige		
39.32.30 ↔	Naht einer thorakalen Vene, n.n.bez.		
39.32.31 ↔	Naht der V. cava superior		
39.32.32 ↔	Naht der V. brachiocephalica		
39.32.39 ↔	Naht einer thorakalen Vene, sonstige		
39.32.40 ↔	Naht einer abdominalen Vene, n.n.bez.		

39.56.46 ↔	Plastische Rekonstruktion der A. renalis mit Gewebe-Patch	39.57.44 ↔	Plastische Rekonstruktion der A. hepatica mit synthetischem Patch Graft
39.56.47 ↔	Plastische Rekonstruktion der A. mesenterica mit Gewebe-Patch	39.57.45 ↔	Plastische Rekonstruktion der A. lienalis mit synthetischem Patch Graft
39.56.48 ↔	Plastische Rekonstruktion der A. iliaca mit Gewebe-Patch	39.57.46 ↔	Plastische Rekonstruktion der A. renalis mit synthetischem Patch Graft
39.56.49 ↔	Plastische Rekonstruktion abdominaler Arterien mit Gewebe-Patch, sonstige	39.57.47 ↔	Plastische Rekonstruktion der A. mesenterica mit synthetischem Patch Graft
39.56.50 ↔	Plastische Rekonstruktion abdominaler Venen mit Gewebe-Patch, n.n.bez.	39.57.48 ↔	Plastische Rekonstruktion der A. iliaca mit synthetischem Patch Graft
39.56.51 ↔	Plastische Rekonstruktion der V. cava inferior mit Gewebe-Patch	39.57.49 ↔	Plastische Rekonstruktion abdominaler Arterien mit synthetischem Patch Graft, sonstige
39.56.52 ↔	Plastische Rekonstruktion der V. iliaca mit Gewebe-Patch	39.57.50 ↔	Plastische Rekonstruktion abdominaler Venen mit synthetischem Patch Graft, n.n.bez.
39.56.59 ↔	Plastische Rekonstruktion abdominaler Venen mit Gewebe-Patch, sonstige	39.57.51 ↔	Plastische Rekonstruktion der V. cava inferior mit synthetischem Patch Graft
39.56.60 ↔	Plastische Rekonstruktion von Gefässen der unteren Extremität mit Gewebe-Patch, n.n.bez.	39.57.52 ↔	Plastische Rekonstruktion der V. iliaca mit synthetischem Patch Graft
39.56.61 ↔	Plastische Rekonstruktion von Arterien der unteren Extremität mit Gewebe-Patch	39.57.59 ↔	Plastische Rekonstruktion abdominaler Venen mit synthetischem Patch Graft, sonstige
39.56.62 ↔	Plastische Rekonstruktion der V. femoralis und V. poplitea mit Gewebe-Patch	39.57.60 ↔	Plastische Rekonstruktion von Gefässen der unteren Extremität mit synthetischem Patch Graft, n.n.bez.
39.56.63 ↔	Plastische Rekonstruktion von sonstigen tiefen Venen der unteren Extremitäten mit Gewebe-Patch	39.57.61 ↔	Plastische Rekonstruktion von Arterien der unteren Extremität mit synthetischem Patch Graft
39.56.64 ↔	Plastische Rekonstruktion von oberflächlichen Venen des Oberschenkels mit Gewebe-Patch	39.57.62 ↔	Plastische Rekonstruktion der V. femoralis und V. poplitea mit synthetischem Patch Graft
39.56.69 ↔	Plastische Rekonstruktion von Gefässen der unteren Extremität mit Gewebe-Patch, sonstige	39.57.63 ↔	Plastische Rekonstruktion von sonstigen tiefen Venen der unteren Extremitäten mit synthetischem Patch Graft
39.56.99 ↔	Plastische Rekonstruktion eines Blutgefässes mit Gewebe-Patch, sonstige	39.57.64 ↔	Plastische Rekonstruktion von oberflächlichen Venen des Oberschenkels mit synthetischem Patch Graft
39.57.00 ↔	Plastische Rekonstruktion eines Blutgefässes mit synthetischem Patch Graft, n.n.bez.	39.57.69 ↔	Plastische Rekonstruktion von Gefässen der unteren Extremität mit synthetischem Patch Graft, sonstige
39.57.11 ↔	Plastische Rekonstruktion von intrakraniellen Gefässen mit synthetischem Patch Graft	39.57.99 ↔	Plastische Rekonstruktion eines Blutgefässes mit synthetischem Patch Graft, sonstige
39.57.12 ↔	Plastische Rekonstruktion von extrakraniellen Arterien an Kopf und Hals mit synthetischem Patch Graft	39.59.31 ↔	Sonstige plastische Rekonstruktion eines intrakraniellen Gefässes
39.57.13 ↔	Plastische Rekonstruktion der V. jugularis mit synthetischem Patch Graft	39.59.32 ↔	Sonstige plastische Rekonstruktion der extrakraniellen A. vertebralis
39.57.19 ↔	Plastische Rekonstruktion von Gefässen an Kopf und Hals mit synthetischem Patch Graft, sonstige	39.59.33 ↔	Sonstige plastische Rekonstruktion von extrakraniellen Arterien an Kopf und Hals, sonstige
39.57.20 ↔	Plastische Rekonstruktion von Gefässen der oberen Extremität mit synthetischem Patch Graft, n.n.bez.	39.59.34 ↔	Sonstige plastische Rekonstruktion der V. jugularis
39.57.21 ↔	Plastische Rekonstruktion von Arterien der oberen Extremität mit synthetischem Patch Graft	39.59.39 ↔	Sonstige plastische Rekonstruktion von Gefässen an Kopf und Hals, sonstige
39.57.22 ↔	Plastische Rekonstruktion der V. subclavia, V. axillaris und V. brachiocephalica mit synthetischem Patch Graft	39.59.40 ↔	Sonstige plastische Rekonstruktion von Gefässen der oberen Extremität, n.n.bez.
39.57.23 ↔	Plastische Rekonstruktion von sonstigen tiefen Venen der oberen Extremitäten mit synthetischem Patch Graft	39.59.41 ↔	Sonstige plastische Rekonstruktion von Arterien der oberen Extremität
39.57.29 ↔	Plastische Rekonstruktion von Gefässen der oberen Extremität mit synthetischem Patch Graft, sonstige	39.59.42 ↔	Sonstige plastische Rekonstruktion der V. subclavia, V. axillaris und V. brachiocephalica
39.57.30 ↔	Plastische Rekonstruktion von thorakalen Gefässen mit synthetischem Patch Graft, n.n.bez.	39.59.48 ↔	Sonstige plastische Rekonstruktion von sonstigen tiefen Venen der oberen Extremität
39.57.31 ↔	Plastische Rekonstruktion der thorakalen Aorta mit synthetischem Patch Graft	39.59.49 ↔	Sonstige plastische Rekonstruktion von Gefässen der oberen Extremität, sonstige
39.57.32 ↔	Plastische Rekonstruktion der V. pulmonalis mit synthetischem Patch Graft	39.59.50 ↔	Sonstige plastische Rekonstruktion von thorakalen Gefässen, n.n.bez.
39.57.33 ↔	Plastische Rekonstruktion der V. cava superior mit synthetischem Patch Graft	39.59.51 ↔	Sonstige plastische Rekonstruktion der thorakalen Aorta
39.57.39 ↔	Plastische Rekonstruktion von thorakalen Gefässen mit synthetischem Patch Graft, sonstige	39.59.52 ↔	Sonstige plastische Rekonstruktion der A. pulmonalis
39.57.40 ↔	Plastische Rekonstruktion abdominaler Arterien mit synthetischem Patch Graft, n.n.bez.	39.59.53 ↔	Sonstige plastische Rekonstruktion von thorakalen Arterien, sonstige
39.57.41 ↔	Plastische Rekonstruktion der abdominalen Aorta mit synthetischem Patch Graft	39.59.54 ↔	Sonstige plastische Rekonstruktion der V. pulmonalis
39.57.42 ↔	Plastische Rekonstruktion des Truncus coeliacus mit synthetischem Patch Graft	39.59.55 ↔	Sonstige plastische Rekonstruktion der V. cava superior
39.57.43 ↔	Plastische Rekonstruktion der A. gastrica mit synthetischem Patch Graft	39.59.59 ↔	Sonstige plastische Rekonstruktion von thorakalen Gefässen, sonstige
		39.59.60 ↔	Sonstige plastische Rekonstruktion von abdominalen Arterien, n.n.bez.
		39.59.61 ↔	Sonstige plastische Rekonstruktion der abdominalen Aorta

39.59.62 ↔ Sonstige plastische Rekonstruktion des Truncus coeliacus	39.71.25 ↔ Endovaskuläre Implantation in die Aorta abdominalis von Stent-Grafts [Stent-Prothesen], mit 4 und mehr Öffnungen
39.59.63 ↔ Sonstige plastische Rekonstruktion der A. gastrica	39.71.31 ↔ Endovaskuläre Implantation in die Aorta abdominalis von Stent-Grafts [Stent-Prothesen], mit Versorgung eines Gefässabganges in Parallelgraft-Technik
39.59.64 ↔ Sonstige plastische Rekonstruktion A. hepatica	39.71.32 ↔ Endovaskuläre Implantation in die Aorta abdominalis von Stent-Grafts [Stent-Prothesen], mit Versorgung von zwei oder mehr Gefässabgängen in Parallelgraft-Technik
39.59.65 ↔ Sonstige plastische Rekonstruktion der A. lienalis	39.72.09 ↔ Endovaskuläre plastische Rekonstruktion oder Okklusion von Gefässen am Kopf und Hals, sonstige
39.59.66 ↔ Sonstige plastische Rekonstruktion der A. renalis	39.72.14 ↔ Selektive Embolisation von intrakraniellen Gefässen mit adhäsivem Embolisat
39.59.67 ↔ Sonstige plastische Rekonstruktion der A. mesenterica	39.72.15 ↔ Selektive Embolisation von intrakraniellen Gefässen mit Plugs
39.59.68 ↔ Sonstige plastische Rekonstruktion der A. iliaca	39.72.16 ↔ Selektive Embolisation von intrakraniellen Gefässen mit Coils
39.59.69 ↔ Sonstige plastische Rekonstruktion von abdominalen Arterien, sonstige	39.72.17 ↔ Selektive Embolisation von intrakraniellen Gefässen mit Partikeln
39.59.70 ↔ Sonstige plastische Rekonstruktion von abdominalen Venen, n.n.bez.	39.72.18 ↔ Selektive Embolisation von intrakraniellen Gefässen mit embolisierenden Flüssigkeiten
39.59.71 ↔ Sonstige plastische Rekonstruktion der V. cava inferior	39.72.19 ↔ Selektive Embolisation von intrakraniellen Gefässen, sonstige
39.59.72 ↔ Sonstige plastische Rekonstruktion der V. iliaca	39.72.1A ↔ Selektive Embolisation von intrakraniellen Gefässen mit embolisierenden (ablösbaren) Ballons
39.59.79 ↔ Sonstige plastische Rekonstruktion von abdominalen Venen, sonstige	39.72.1B ↔ Selektive Embolisation von intrakraniellen Gefässen mit Schirmen
39.59.80 ↔ Sonstige plastische Rekonstruktion von Gefässen der unteren Extremität, n.n.bez.	39.72.24 ↔ Selektive Embolisation von extrakraniellen Gefässen des Kopfes und des Halses mit adhäsivem Embolisat
39.59.81 ↔ Sonstige plastische Rekonstruktion von Arterien der unteren Extremität	39.72.25 ↔ Selektive Embolisation von extrakraniellen Gefässen des Kopfes und des Halses mit Plugs
39.59.82 ↔ Sonstige plastische Rekonstruktion der V. femoralis	39.72.26 ↔ Selektive Embolisation von extrakraniellen Gefässen des Kopfes und des Halses mit Coils
39.59.83 ↔ Sonstige plastische Rekonstruktion der V. poplitea	39.72.27 ↔ Selektive Embolisation von extrakraniellen Gefässen des Kopfes und des Halses mit Partikeln
39.59.88 ↔ Sonstige plastische Rekonstruktion von sonstigen tiefen Venen der unteren Extremität	39.72.28 ↔ Selektive Embolisation von extrakraniellen Gefässen des Kopfes und des Halses mit embolisierenden Flüssigkeiten
39.59.90 ↔ Sonstige plastische Rekonstruktion eines Gefässes, Venenklappenplastik	39.72.29 ↔ Selektive Embolisation von extrakraniellen Gefässen des Kopfes und des Halses, sonstige
39.61.00 ↔ Extrakorporelle Zirkulation [ECC], n.n.bez.	39.72.2A ↔ Selektive Embolisation von extrakraniellen Gefässen des Kopfes und des Halses mit embolisierenden (ablösbaren) Ballons
39.61.10 ↔ Konventionelle extrakorporelle Zirkulation [ECC] unter Normothermie (mehr als 35 °C)	39.72.2B ↔ Selektive Embolisation von extrakraniellen Gefässen des Kopfes und des Halses mit Schirmen
39.61.11 ↔ Konventionelle extrakorporelle Zirkulation [ECC] unter milder Hypothermie (32 - 35 °C)	39.73.00 ↔ Endovaskuläre Implantation eines Stent-Grafts [Stent-Prothesen] an der Aorta ascendens, dem Aortenbogen, der thorakalen und thorakoabdominalen Aorta, n.n.bez.
39.61.12 ↔ Konventionelle extrakorporelle Zirkulation [ECC] unter moderater Hypothermie (26 bis unter 32 °C)	39.73.09 ↔ Endovaskuläre Implantation eines Stent-Grafts [Stent-Prothesen] an der Aorta ascendens, dem Aortenbogen, der thorakalen und thorakoabdominalen Aorta, sonstige
39.61.13 ↔ Konventionelle extrakorporelle Zirkulation [ECC] unter tiefer Hypothermie (20 bis unter 26 °C)	39.73.31 ↔ Endovaskuläre Implantation in die Aorta thoracica von Stent-Grafts [Stent-Prothesen], ohne Öffnung
39.61.14 ↔ Konventionelle extrakorporelle Zirkulation [ECC] unter profunder Hypothermie (unter 20 °C)	39.73.32 ↔ Endovaskuläre Implantation in die Aorta thoracica von Stent-Grafts [Stent-Prothesen], mit 1 Öffnung
39.61.15 ↔ Konventionelle extrakorporelle Zirkulation [ECC] unter Hypothermie, unbekannte Temperatur	39.73.33 ↔ Endovaskuläre Implantation in die Aorta thoracica von Stent-Grafts [Stent-Prothesen], mit 2 Öffnungen
39.61.21 ↔ Minimalisierte extrakorporelle Zirkulation [ECC] unter Normothermie (mehr als 35 °C)	39.73.34 ↔ Endovaskuläre Implantation in die Aorta thoracica von Stent-Grafts [Stent-Prothesen], mit 3 Öffnungen
39.61.22 ↔ Minimalisierte extrakorporelle Zirkulation [ECC] unter milder Hypothermie (32 - 35 °C)	39.73.35 ↔ Endovaskuläre Implantation in die Aorta thoracica von Stent-Grafts [Stent-Prothesen], mit 4 und mehr Öffnungen
39.61.23 ↔ Minimalisierte extrakorporelle Zirkulation [ECC] unter moderater Hypothermie (26 bis unter 32 °C)	39.73.36 ↔ Endovaskuläre Implantation in die Aorta thoracica von Stent-Grafts [Stent-Prothesen], mit Versorgung eines Gefässabganges in Parallelgraft-Technik
39.61.24 ↔ Minimalisierte extrakorporelle Zirkulation [ECC] unter tiefer Hypothermie (20 bis unter 26 °C)	
39.61.25 ↔ Minimalisierte extrakorporelle Zirkulation [ECC] unter profunder Hypothermie (unter 20 °C)	
39.61.26 ↔ Minimalisierte extrakorporelle Zirkulation [ECC] unter Hypothermie, unbekannte Temperatur	
39.61.99 ↔ Extrakorporelle Zirkulation [ECC], sonstige	
39.66 ↔ Perkutaner kardiopulmonaler Bypass	
39.71.00 ↔ Endovaskuläre Implantation eines Stent-Grafts [Stent-Prothesen] an der abdominalen Aorta, n.n.bez.	
39.71.09 ↔ Endovaskuläre Implantation eines Stent-Grafts [Stent-Prothesen] an der abdominalen Aorta, sonstige	
39.71.21 ↔ Endovaskuläre Implantation in die Aorta abdominalis von Stent-Grafts [Stent-Prothesen], ohne Öffnung	
39.71.22 ↔ Endovaskuläre Implantation in die Aorta abdominalis von Stent-Grafts [Stent-Prothesen], mit 1 Öffnung	
39.71.23 ↔ Endovaskuläre Implantation in die Aorta abdominalis von Stent-Grafts [Stent-Prothesen], mit 2 Öffnungen	
39.71.24 ↔ Endovaskuläre Implantation in die Aorta abdominalis von Stent-Grafts [Stent-Prothesen], mit 3 Öffnungen	

- 39.73.37 ↔ Endovaskuläre Implantation in die Aorta thoracica von Stent-Grafts [Stent-Prothesen], mit Versorgung von 2 und mehr Gefässabgänge in Parallelgraft-Technik
- 39.73.41 ↔ Endovaskuläre Implantation in die Aorta thoracoabdominalis von Stent-Grafts [Stent-Prothesen], ohne Öffnung
- 39.73.42 ↔ Endovaskuläre Implantation in die Aorta thoracoabdominalis von Stent-Grafts [Stent-Prothesen], mit 1 Öffnung
- 39.73.43 ↔ Endovaskuläre Implantation in die Aorta thoracoabdominalis von Stent-Grafts [Stent-Prothesen], mit 2 Öffnungen
- 39.73.44 ↔ Endovaskuläre Implantation in die Aorta thoracoabdominalis von Stent-Grafts [Stent-Prothesen], mit 3 Öffnungen
- 39.73.45 ↔ Endovaskuläre Implantation in die Aorta thoracoabdominalis von Stent-Grafts [Stent-Prothesen], mit 4 und mehr Öffnungen
- 39.73.46 ↔ Endovaskuläre Implantation in die Aorta thoracoabdominalis von Stent-Grafts [Stent-Prothesen], mit Versorgung eines Gefässabganges in Parallelgraft-Technik
- 39.73.47 ↔ Endovaskuläre Implantation in die Aorta thoracoabdominalis von Stent-Grafts [Stent-Prothesen], mit Versorgung von 2 und mehr Gefässabgänge in Parallelgraft-Technik
- 39.73.51 ↔ Endovaskuläre Implantation in die Aorta ascendens und den Aortenbogen von Stent-Grafts [Stent-Prothesen], ohne Öffnung
- 39.73.52 ↔ Endovaskuläre Implantation in die Aorta ascendens und den Aortenbogen von Stent-Grafts [Stent-Prothesen], mit 1 Öffnung
- 39.73.53 ↔ Endovaskuläre Implantation in die Aorta ascendens und den Aortenbogen von Stent-Grafts [Stent-Prothesen], mit 2 Öffnungen
- 39.73.54 ↔ Endovaskuläre Implantation in die Aorta ascendens und den Aortenbogen von Stent-Grafts [Stent-Prothesen], mit 3 und mehr Öffnungen
- 39.73.55 ↔ Endovaskuläre Implantation in die Aorta ascendens und den Aortenbogen von Stent-Grafts [Stent-Prothesen], mit Versorgung eines Gefässabganges in Parallelgraft-Technik
- 39.73.56 ↔ Endovaskuläre Implantation in die Aorta ascendens und den Aortenbogen von Stent-Grafts [Stent-Prothesen], mit Versorgung von 2 und mehr Gefässabgänge in Parallelgraft-Technik
- 39.76.62 ↔ Perkutane Thrombektomie an präzerebralem(en) (extrakraniell(en)) Gefäss(en)
- 39.77.10 ↔ Perkutane Ballonangioplastie an intrakraniell(en) Gefäss(en)
- 39.77.20 ↔ Perkutane Bladeangioplastie an intrakraniell(en) Gefäss(en)
- 39.77.30 ↔ Perkutane Laserangioplastie an intrakraniell(en) Gefäss(en)
- 39.77.40 ↔ Perkutane Atherektomie an intrakraniell(en) Gefäss(en)
- 39.77.50 ↔ Perkutane selektive Thrombolyse von intrakraniell(en) Gefäss(en)
- 39.77.61 ↔ Perkutane Rotationsthrombektomie an intrakraniell(en) Gefäss(en)
- 39.77.62 ↔ Perkutane Thrombektomie an intrakraniell(en) Gefäss(en)
- 39.77.70 ↔ Perkutane endovaskuläre Fremdkörperentfernung aus intrakraniell(en) Gefäss(en)
- 39.77.80 ↔ Perkutan-transluminale intraarterielle Spasmyolyse bei zerebrovaskulären Vasospasmen
- 39.79.21 ↔ Coil-Embolisation oder -Verschluss von Gefässen der oberen Extremitäten
- 39.79.22 ↔ Coil-Embolisation oder -Verschluss der Aorta
- 39.79.24 ↔ Coil-Embolisation oder -Verschluss von thorakalen Gefässen
- 39.79.25 ↔ Coil-Embolisation oder -Verschluss von viszeralen Gefässen
- 39.79.26 ↔ Coil-Embolisation oder -Verschluss von abdominalen und pelvinen Gefässen
- 39.79.27 ↔ Coil-Embolisation oder -Verschluss von Gefässen der unteren Extremitäten
- 39.79.28 ↔ Coil-Embolisation oder -Verschluss von spinalen Gefässen
- 39.79.29 ↔ Coil-Embolisation oder -Verschluss von sonstigen Gefässen, sonstige
- 39.79.41 ↔ Selektive Embolisation mit ablösbaren Ballons von Gefässen der oberen Extremitäten
- 39.79.42 ↔ Selektive Embolisation mit ablösbaren Ballons der Aorta
- 39.79.44 ↔ Selektive Embolisation mit ablösbaren Ballons von thorakalen Gefässen
- 39.79.45 ↔ Selektive Embolisation mit ablösbaren Ballons von viszeralen Gefässen
- 39.79.46 ↔ Selektive Embolisation mit ablösbaren Ballons von abdominalen und pelvinen Gefässen
- 39.79.47 ↔ Selektive Embolisation mit ablösbaren Ballons von spinalen Gefässen
- 39.79.48 ↔ Selektive Embolisation mit ablösbaren Ballons von Gefässen der unteren Extremitäten
- 39.79.49 ↔ Selektive Embolisation mit ablösbaren Ballons von sonstigen Gefässen, sonstige
- 39.79.51 ↔ Selektive Embolisation mit Schirmen von Gefässen der oberen Extremitäten
- 39.79.52 ↔ Selektive Embolisation mit Schirmen der Aorta
- 39.79.54 ↔ Selektive Embolisation mit Schirmen von thorakalen Gefässen
- 39.79.55 ↔ Selektive Embolisation mit Schirmen von viszeralen Gefässen
- 39.79.56 ↔ Selektive Embolisation mit Schirmen von abdominalen und pelvinen Gefässen
- 39.79.57 ↔ Selektive Embolisation mit Schirmen von Gefässen der unteren Extremitäten
- 39.79.58 ↔ Selektive Embolisation mit Schirmen von spinalen Gefässen
- 39.79.59 ↔ Selektive Embolisation mit Schirmen von sonstigen Gefässen, sonstige
- 39.79.61 ↔ Selektive Embolisation mit Partikeln von Gefässen der oberen Extremitäten
- 39.79.62 ↔ Selektive Embolisation mit Partikeln der Aorta
- 39.79.64 ↔ Selektive Embolisation mit Partikeln von thorakalen Gefässen
- 39.79.65 ↔ Selektive Embolisation mit Partikeln von viszeralen Gefässen
- 39.79.66 ↔ Selektive Embolisation mit Partikeln von abdominalen und pelvinen Gefässen
- 39.79.67 ↔ Selektive Embolisation mit Partikeln von Gefässen der unteren Extremitäten
- 39.79.68 ↔ Selektive Embolisation mit Partikeln von spinalen Gefässen
- 39.79.71 ↔ Kathetertechnischer Verschluss mittels Laser, an Arterien der oberen Extremitäten
- 39.79.72 ↔ Kathetertechnischer Verschluss mittels Laser, an der Aorta
- 39.79.74 ↔ Kathetertechnischer Verschluss mittels Laser, an thorakalen Gefässen
- 39.79.75 ↔ Kathetertechnischer Verschluss mittels Laser, an Gefässen der unteren Extremitäten
- 39.79.76 ↔ Kathetertechnischer Verschluss mittels Laser, an viszeralen Gefässen
- 39.79.77 ↔ Kathetertechnischer Verschluss mittels Laser, an abdominalen und pelvinen Gefässen
- 39.79.79 ↔ Kathetertechnischer Verschluss von Arterien mittels Laser, sonstige Gefässe, sonstige

39.79.81 ↔	Kathetertechnischer Verschluss mittels Radiofrequenz an Arterien der oberen Extremitäten	39.7A.12 ↔	Endovaskuläre Implantation, iliakal, 2 Stent-Prothesen, ohne Öffnung
39.79.82 ↔	Kathetertechnischer Verschluss mittels Radiofrequenz an der Aorta	39.7A.13 ↔	Endovaskuläre Implantation, iliakal, 3 Stent-Prothesen, ohne Öffnung
39.79.84 ↔	Kathetertechnischer Verschluss mittels Radiofrequenz an thorakalen Gefässen	39.7A.14 ↔	Endovaskuläre Implantation, iliakal, 4 Stent-Prothesen, ohne Öffnung
39.79.85 ↔	Kathetertechnischer Verschluss mittels Radiofrequenz an Gefässen der unteren Extremitäten	39.7A.15 ↔	Endovaskuläre Implantation, iliakal, 5 Stent-Prothesen, ohne Öffnung
39.79.86 ↔	Kathetertechnischer Verschluss mittels Radiofrequenz an viszerale Gefässen	39.7A.16 ↔	Endovaskuläre Implantation, iliakal, 6 und mehr Stent-Prothesen, ohne Öffnung
39.79.87 ↔	Kathetertechnischer Verschluss mittels Radiofrequenz an abdominalen und pelvinalen Gefässen	39.7A.21 ↔	Endovaskuläre Implantation in Beckenarterien eines Stent-Grafts [Stent-Prothese], iliakal mit Öffnung
39.79.89 ↔	Kathetertechnischer Verschluss mittels Radiofrequenz an sonstigen Gefässen, sonstige	39.7A.22 ↔	Endovaskuläre Implantation in Beckenarterie eines Stent-Grafts [Stent-Prothese], mit Versorgung eines Gefässabganges in Parallelgraft-Technik
39.79.91 ↔	Selektive Embolisation von Gefässen der oberen Extremitäten, sonstige	39.7A.31 ↔	Endovaskuläre Implantation eines Stent-Grafts [Stent-Prothese] in die V. cava
39.79.92 ↔	Selektive Embolisation der Aorta, sonstige	39.7A.32 ↔	Endovaskuläre Implantation eines Stent-Grafts [Stent-Prothese] in die V. portae
39.79.94 ↔	Selektive Embolisation von thorakalen Gefässen, sonstige	39.7A.41 ↔	Endovaskuläre Implantation eines Stent-Grafts [Stent-Prothese] in Nierengefässe
39.79.95 ↔	Selektive Embolisation von viszerale Gefässen, sonstige	39.8X.10 ↔	Exploration des Glomus caroticum und anderer Paraganglien
39.79.96 ↔	Selektive Embolisation von abdominalen und pelvinalen Gefässen, sonstige	39.8X.11 ↔	Exzision des Glomus caroticum und anderer Paraganglien
39.79.98 ↔	Selektive Embolisation von spinalen Gefässen, sonstige	39.8X.20 ↔	Implantation oder Ersetzen eines Impulsgenerators zur Aktivierung des Baroreflexes
39.79.A1 ↔	Selektive Embolisation mit Plugs von Gefässen der oberen Extremitäten	39.99.10 ↔	Aortopexie
39.79.A2 ↔	Selektive Embolisation mit Plugs der Aorta	39.99.20 ↔	Operationen bei kongenitalen Gefässanomalien, n.n.bez.
39.79.A4 ↔	Selektive Embolisation mit Plugs von thorakalen Gefässen	39.99.21 ↔	Operationen bei kongenitaler Anomalie des Aortenisthmus (Stenose) oder bei unterbrochenem Aortenbogen
39.79.A5 ↔	Selektive Embolisation mit Plugs von viszerale Gefässen	39.99.22 ↔	Operationen bei kongenitalen Anomalien der A. oder V. pulmonalis oder bei A. lusoria
39.79.A6 ↔	Selektive Embolisation mit Plugs von abdominalen und pelvinalen Gefässen	39.99.23 ↔	Operationen bei kongenitalen Anomalien der V. cava
39.79.A7 ↔	Selektive Embolisation mit Plugs von Gefässen der unteren Extremitäten	39.99.24 ↔	Operationen bei kongenitalen Kollateralgefässen und Unifokalisierung
39.79.A8 ↔	Selektive Embolisation mit Plugs von spinalen Gefässen	39.99.31 ↔	Katheterinterventioneller Verschluss des Ductus arteriosus Botalli, mit Coil
39.79.A9 ↔	Selektive Embolisation mit Plugs von sonstigen Gefässen, sonstige	39.99.32 ↔	Katheterinterventioneller Verschluss des Ductus arteriosus Botalli, mit Amplatz-Ductus-Occluder
39.79.B1 ↔	Selektive Embolisation mit embolisierenden Flüssigkeiten von Gefässen der oberen Extremitäten	39.99.38 ↔	Katheterinterventioneller Verschluss des Ductus arteriosus Botalli, sonstige
39.79.B2 ↔	Selektive Embolisation mit embolisierenden Flüssigkeiten der Aorta	39.99.39 ↔	Operationen bei sonstigen kongenitalen Gefässanomalien
39.79.B4 ↔	Selektive Embolisation mit embolisierenden Flüssigkeiten von thorakalen Gefässen	39.A1.21 ↔	Platzierung einer Elektrode zur direkten Stimulation des intrakardialen Leitungssystems (His Bundle Pacing)
39.79.B5 ↔	Selektive Embolisation mit embolisierenden Flüssigkeiten von viszerale Gefässen	39.B1.11 ↔	(Perkutan-)transluminale Implantation von Stents ohne Medikamentenfreisetzung, intrakranielle Gefässe
39.79.B6 ↔	Selektive Embolisation mit embolisierenden Flüssigkeiten von abdominalen und pelvinalen Gefässen	39.B1.L1 ↔	(Perkutan-)transluminale Implantation von Stents ohne Medikamentenfreisetzung, spinale Gefässe
39.79.B8 ↔	Selektive Embolisation mit embolisierenden Flüssigkeiten von spinalen Gefässen	39.B2.11 ↔	(Perkutan-)transluminale Implantation von Stents mit Medikamentenfreisetzung, intrakranielle Gefässe
39.79.C1 ↔	Selektive Embolisation mit adhäsivem Embolisat von Gefässen der oberen Extremitäten	39.B2.L1 ↔	(Perkutan-)transluminale Implantation von Stents mit Medikamentenfreisetzung, spinale Gefässe
39.79.C2 ↔	Selektive Embolisation mit adhäsivem Embolisat der Aorta	39.B3.11 ↔	(Perkutan-)transluminale Implantation von gecoverten Stents ohne Medikamentenfreisetzung, intrakranielle Gefässe
39.79.C4 ↔	Selektive Embolisation mit adhäsivem Embolisat von thorakalen Gefässen	39.B3.L1 ↔	(Perkutan-)transluminale Implantation von gecoverten Stents ohne Medikamentenfreisetzung, spinale Gefässe
39.79.C5 ↔	Selektive Embolisation mit adhäsivem Embolisat von viszerale Gefässen	39.B4.11 ↔	(Perkutan-)transluminale Implantation von gecoverten Stents mit Medikamentenfreisetzung, intrakranielle Gefässe
39.79.C6 ↔	Selektive Embolisation mit adhäsivem Embolisat von abdominalen und pelvinalen Gefässen	39.B4.L1 ↔	(Perkutan-)transluminale Implantation von gecoverten Stents mit Medikamentenfreisetzung, spinale Gefässe
39.79.C8 ↔	Selektive Embolisation mit adhäsivem Embolisat von spinalen Gefässen		
39.7A.09 ↔	Endovaskuläre Implantation eines Stent-Grafts [Stent-Prothese] in sonstige Gefässe, sonstige		
39.7A.11 ↔	Endovaskuläre Implantation, iliakal, 1 Stent-Prothese, ohne Öffnung		

39.B5.11 ↔	(Perkutan-)transluminale Implantation von ungedeckten Cheatham-Platinum-Stents, intrakranielle Gefäße	40.52.10 ↔	Radikale Exzision von retroperitonealen (paraaortal, parakaval) und pelvinen Lymphknoten als selbstständiger Eingriff
39.B5.L1 ↔	(Perkutan-)transluminale Implantation von ungedeckten Cheatham-Platinum-Stents, spinale Gefäße	40.52.11 ↔	Radikale Exzision von retroperitonealen (paraaortal, parakaval) und pelvinen Lymphknoten im Rahmen eines anderen Eingriffs
39.B6.11 ↔	(Perkutan-)transluminale Implantation von gedeckten Cheatham-Platinum-Stents, intrakranielle Gefäße	40.52.99 ↔	Radikale Exzision von periaortalen Lymphknoten, sonstige
39.B6.L1 ↔	(Perkutan-)transluminale Implantation von gedeckten Cheatham-Platinum-Stents, spinale Gefäße	40.53.10 ↔	Radikale Exzision von iliakalen Lymphknoten als selbstständiger Eingriff
39.B7.11 ↔	(Perkutan-)transluminale Implantation von ungedeckten grosslumige Stents, intrakranielle Gefäße	40.53.11 ↔	Radikale Exzision von iliakalen Lymphknoten im Rahmen eines anderen Eingriffs
39.B7.L1 ↔	(Perkutan-)transluminale Implantation von ungedeckten grosslumige Stents, spinale Gefäße	40.53.99 ↔	Radikale Exzision von iliakalen Lymphknoten, sonstige
39.B8.11 ↔	(Perkutan-)transluminale Implantation von gedeckten grosslumige Stents, intrakranielle Gefäße	40.54.10 ↔	Radikale Exzision von inguinalen Lymphknoten als selbstständiger Eingriff
39.B8.L1 ↔	(Perkutan-)transluminale Implantation von gedeckten grosslumige Stents, spinale Gefäße	40.54.11 ↔	Radikale Exzision von inguinalen Lymphknoten im Rahmen eines anderen Eingriffs
39.BE ↔	(Perkutan-)transluminale Implantation eines selbstexpandierenden Bifurkationsstents, intrakraniell	40.54.99 ↔	Radikale Exzision von inguinalen Lymphknoten, sonstige
39.BF.11 ↔	(Perkutan-)transluminale Implantation von selbstexpandierenden Mikrostents, intrakranielle Gefäße	40.59.11 ↔	Radikale Exzision mediastinaler Lymphknoten als selbstständiger Eingriff
39.BH.11 ↔	(Perkutan-)transluminale Implantation von Stents zur Strömungslaminierung bei Aneurysmen, intrakranielle Gefäße	40.59.12 ↔	Radikale Exzision peribronchialer Lymphknoten als selbstständiger Eingriff
39.BH.L1 ↔	(Perkutan-)transluminale Implantation von Stents zur Strömungslaminierung bei Aneurysmen, spinale Gefäße	40.59.19 ↔	Radikale Exzision anderer Lymphknoten als selbstständiger Eingriff, sonstige
39.D1.11 ↔	Implantation eines Drucksensors in die Pulmonalarterie	40.59.21 ↔	Radikale Exzision mediastinaler Lymphknoten im Rahmen eines anderen Eingriffs
40.3X.11 ↔	Regionale Lymphadenektomie als selbstständiger Eingriff, zervikal	40.59.22 ↔	Radikale Exzision peribronchialer Lymphknoten im Rahmen eines anderen Eingriffs
40.3X.12 ↔	Regionale Lymphadenektomie als selbstständiger Eingriff, axillär	40.59.29 ↔	Radikale Exzision anderer Lymphknoten im Rahmen eines anderen Eingriffs, sonstige
40.3X.13 ↔	Regionale Lymphadenektomie als selbstständiger Eingriff, paraaortal, pelvin, obturatorisch oder iliakal	40.59.99 ↔	Radikale Exzision anderer Lymphknoten, sonstige
40.3X.14 ↔	Regionale Lymphadenektomie als selbstständiger Eingriff, inguinal, offen chirurgisch	40.62 ↔	Fistulierung des Ductus thoracicus
40.3X.15 ↔	Regionale Lymphadenektomie als selbstständiger Eingriff, inguinale, laparoskopisch	40.63 ↔	Verschluss einer Fistel des Ductus thoracicus
40.3X.16 ↔	Regionale Lymphadenektomie als selbstständiger Eingriff, mediastinal und peribronchial	40.64 ↔	Ligatur des Ductus thoracicus
40.3X.19 ↔	Regionale Lymphadenektomie als selbstständiger Eingriff, sonstige	40.71.11 ↔	Mikrochirurgische lymphovenöse Anastomosierung
40.43.11 ↔	Selektive (funktionelle) Neck dissection, supraomohyoid (Region I-III)	40.71.21 ↔	Transplantation von Lymphknoten mit mikrovaskulärer Anastomose
40.43.12 ↔	Selektive (funktionelle) Neck dissection, lateral (Region II-IV)	40.71.31 ↔	Transplantation von peripheren Lymphgefäßen mit mikrovaskulärer Anastomose
40.43.13 ↔	Selektive (funktionelle) Neck dissection, anterolateral (Region I-IV)	40.79 ↔	Plastische Rekonstruktion und Transplantation an lymphatischen Strukturen, sonstige
40.43.14 ↔	Selektive (funktionelle) Neck dissection, posterolateral (Region II-V)	40.9X.20 ↔	Inzision einer Lymphozele
40.43.15 ↔	Selektive (funktionelle) Neck dissection, zentral (Region VI)	41.0B.09 ↔	Hämatopoetische Stammzelltransplantation, sonstige
40.44 ↔	Radikale Neck dissection	41.0B.11 ↔	Hämatopoetische Stammzelltransplantation aus dem Knochenmark, autolog
40.45 ↔	Erweiterte radikale Neck dissection	41.0B.12 ↔	Hämatopoetische Stammzelltransplantation aus dem Knochenmark, allogene, verwandt, HLA-identisch
40.49 ↔	Neck dissection, sonstige	41.0B.13 ↔	Hämatopoetische Stammzelltransplantation aus dem Knochenmark, allogene, verwandt, nicht-HLA-identisch
40.51.10 ↔	Radikale Exzision von axillären Lymphknoten als selbstständiger Eingriff	41.0B.14 ↔	Hämatopoetische Stammzelltransplantation aus dem Knochenmark, allogene, nicht-verwandt, HLA-identisch
40.51.11 ↔	Radikale Exzision von axillären Lymphknoten im Rahmen eines anderen Eingriffs	41.0B.15 ↔	Hämatopoetische Stammzelltransplantation aus dem Knochenmark, allogene, nicht-verwandt, nicht-HLA-identisch
40.51.99 ↔	Radikale Exzision von axillären Lymphknoten, sonstige	41.0B.21 ↔	Hämatopoetische Stammzelltransplantation aus dem peripheren Blut, autolog
		41.0B.22 ↔	Hämatopoetische Stammzelltransplantation aus dem peripheren Blut, allogene, verwandt, HLA-identisch
		41.0B.23 ↔	Hämatopoetische Stammzelltransplantation aus dem peripheren Blut, allogene, verwandt, nicht-HLA-identisch
		41.0B.24 ↔	Hämatopoetische Stammzelltransplantation aus dem peripheren Blut, allogene, nicht-verwandt, HLA-identisch

41.0B.25 ↔	Hämatopoetische Stammzelltransplantation aus dem peripheren Blut, allogene, nicht-verwandt, nicht-HLA-identisch	42.51.00 ↔	Intrathorakale Ösophagoösophagostomie, n.n.bez.
41.0B.31 ↔	Hämatopoetische Stammzelltransplantation aus Nabelschnurblut, autolog	42.51.10 ↔	Intrathorakale Ösophagoösophagostomie, Rekonstruktion der Ösophaguspassage bei Atresie und Versorgung einer kongenitalen ösophagotrachealen Fistel
41.0B.32 ↔	Hämatopoetische Stammzelltransplantation aus Nabelschnurblut, allogene gerichtet, verwandt, HLA-identisch	42.51.99 ↔	Intrathorakale Ösophagoösophagostomie, sonstige
41.0B.33 ↔	Hämatopoetische Stammzelltransplantation aus Nabelschnurblut, allogene gerichtet, verwandt, nicht-HLA-identisch	42.52 ↔	Intrathorakale Ösophagogastrostomie
41.0B.34 ↔	Hämatopoetische Stammzelltransplantation aus Nabelschnurblut, allogene gerichtet, nicht-verwandt, HLA-identisch	42.53 ↔	Intrathorakale Ösophagusanastomose mit Interposition von Dünndarm
41.0B.35 ↔	Hämatopoetische Stammzelltransplantation aus Nabelschnurblut, allogene gerichtet, nicht-verwandt, nicht-HLA-identisch	42.54 ↔	Sonstige intrathorakale Ösophagoenterostomie
41.0C.42 ↔	In-vitro-Aufbereitung des hämatopoetischen Stammzelltransplantats, mittels CRISPR/Cas9 Geneditierung	42.55 ↔	Intrathorakale Ösophagusanastomose mit Interposition von Dickdarm
41.0F.13 ↔	Transplantation von CAR [chimeric antigen receptor] T-Zellen	42.56 ↔	Sonstige intrathorakale Ösophagokolostomie
41.0F.14 ↔	Transplantation von TILs [tumor infiltrating lymphocytes]	42.58 ↔	Intrathorakale Ösophagusanastomose mit anderer Interposition
41.2 ↔	Splenotomie	42.59 ↔	Intrathorakale Anastomose am Ösophagus, sonstige
41.33 ↔	Offene Milzbiopsie	42.61 ↔	Prästernale Ösophagoösophagostomie
41.41 ↔	Marsupialisation einer Milzzyste	42.62 ↔	Prästernale Ösophagogastrostomie
41.42.00 ↔	Exzision oder Destruktion von Läsion oder Gewebe der Milz, n.n.bez.	42.63 ↔	Prästernale Ösophagusanastomose mit Interposition von Dünndarm
41.42.10 ↔	Exzision von Läsion oder Gewebe der Milz	42.64 ↔	Sonstige prästernale Ösophagoenterostomie
41.42.20 ↔	Destruktion von Läsion oder Gewebe der Milz	42.65 ↔	Prästernale Ösophagusanastomose mit Interposition von Dickdarm
41.42.99 ↔	Exzision oder Destruktion von Läsion oder Gewebe der Milz, sonstige	42.66 ↔	Sonstige prästernale Ösophagokolostomie
41.43 ↔	Partielle Splenektomie	42.68 ↔	Sonstige prästernale Ösophagusanastomose mit Interposition
41.5 ↔	Totale Splenektomie	42.69 ↔	Prästernale Ösophagusanastomose, sonstige
41.93 ↔	Exzision einer akzessorischen Milz	42.7X.11 ↔	Ösophagomyotomie, offen chirurgisch
41.94 ↔	Milztransplantation	42.7X.12 ↔	Ösophagomyotomie, laparoskopisch
41.95.00 ↔	Plastische Rekonstruktion an der Milz, n.n.bez.	42.7X.21 ↔	Ösophagomyotomie, pharyngozerikal, offen chirurgisch
41.95.10 ↔	Plastische Rekonstruktion an der Milz, Naht	42.7X.22 ↔	Ösophagomyotomie, pharyngozerikal, laparoskopisch
41.95.99 ↔	Plastische Rekonstruktion an der Milz, sonstige	42.7X.31 ↔	Ösophago-Gastromyotomie, offen chirurgisch
41.99 ↔	Sonstige Operationen an der Milz	42.7X.32 ↔	Ösophago-Gastromyotomie, laparoskopisch
42.09.11 ↔	Anderer Inzision am Ösophagus, offen chirurgisch	42.81.20 ↔	Einsetzen und Wechsel von einer nicht selbstexpandierenden Prothese (permanenter Tubus) in den Ösophagus, offen chirurgisch
42.09.12 ↔	Anderer Inzision am Ösophagus, laparoskopisch	42.81.21 ↔	Einsetzen und Wechsel von zwei nicht selbstexpandierenden Prothesen (permanenter Tubus) in den Ösophagus, offen chirurgisch
42.10 ↔	Ösophagostomie, n.n.bez.	42.81.22 ↔	Einsetzen und Wechsel von mehr als zwei nicht selbstexpandierenden Prothesen (permanenter Tubus) in den Ösophagus, offen chirurgisch
42.11 ↔	Zervikale Ösophagostomie	42.81.30 ↔	Einsetzen und Wechsel von einer nicht selbstexpandierenden Prothese (permanenter Tubus) in den Ösophagus, laparoskopisch
42.12 ↔	Exteriorisation einer ösophagealen Tasche	42.81.31 ↔	Einsetzen und Wechsel von zwei nicht selbstexpandierenden Prothesen (permanenter Tubus) in den Ösophagus, laparoskopisch
42.19 ↔	Sonstige Fistulisierung des Ösophagus nach aussen	42.81.32 ↔	Einsetzen und Wechsel von mehr als zwei nicht selbstexpandierenden Prothesen (permanenter Tubus) in den Ösophagus, laparoskopisch
42.21 ↔	Operative Ösophagoskopie durch Inzision	42.81.50 ↔	Einsetzen und Wechsel einer selbstexpandierenden Prothese (permanenter Tubus) in den Ösophagus, offen chirurgisch
42.25 ↔	Offene Biopsie am Ösophagus	42.81.51 ↔	Einsetzen und Wechsel von zwei selbstexpandierenden Prothesen (permanenter Tubus) in den Ösophagus, offen chirurgisch
42.31 ↔	Lokale Exzision eines Ösophagus-Divertikels	42.81.52 ↔	Einsetzen und Wechsel von mehr als zwei selbstexpandierenden Prothesen (permanenter Tubus) in den Ösophagus, offen chirurgisch
42.32 ↔	Lokale Exzision von anderer Läsion oder Gewebe aus dem Ösophagus	42.81.60 ↔	Einsetzen und Wechsel einer selbstexpandierenden Prothese (permanenter Tubus) in den Ösophagus, laparoskopisch
42.39 ↔	Sonstige Destruktion von Läsion oder Gewebe aus dem Ösophagus	42.81.61 ↔	Einsetzen und Wechsel von zwei selbstexpandierenden Prothesen (permanenter Tubus) in den Ösophagus, laparoskopisch
42.40 ↔	Ösophagektomie, n.n.bez.	42.81.62 ↔	Einsetzen und Wechsel von mehr als zwei selbstexpandierenden Prothesen (permanenter Tubus) in den Ösophagus, laparoskopisch
42.41.00 ↔	Partielle Ösophagektomie, n.n.bez.		
42.41.10 ↔	Partielle Ösophagektomie ohne Wiederherstellung der Kontinuität		
42.41.20 ↔	Partielle Ösophagektomie mit Wiederherstellung der Kontinuität		
42.41.99 ↔	Partielle Ösophagektomie, sonstige		
42.42.00 ↔	Totale Ösophagektomie, n.n.bez.		
42.42.10 ↔	Totale Ösophagektomie, ohne Wiederherstellung der Kontinuität		
42.42.20 ↔	Totale Ösophagektomie, mit Wiederherstellung der Kontinuität, transmediastinal		
42.42.21 ↔	Totale Ösophagektomie, mit Wiederherstellung der Kontinuität, thorakoabdominal		
42.42.29 ↔	Totale Ösophagektomie, mit Wiederherstellung der Kontinuität, sonstiger Zugang		
42.42.99 ↔	Totale Ösophagektomie, sonstige		

42.82 ↔	Naht einer Ösophagus-Verletzung	43.89.00 ↔	Sonstige partielle Gastrektomie, n.n.bez.
42.83 ↔	Verschluss einer Ösophagostomie	43.89.09 ↔	Sonstige partielle Gastrektomie, sonstige
42.85 ↔	Plastische Rekonstruktion an einer Ösophagusstenose	43.89.10 ↔	Segmentresektion des Magens
42.87 ↔	Sonstiges Transplantat am Ösophagus	43.89.20 ↔	Biliopankreatische Diversion des Magens nach Scopinaro, offen chirurgisch
42.88.00 ↔	Entfernung von Prothesen aus dem Ösophagus, n.n.bez.	43.89.21 ↔	Biliopankreatische Diversion des Magens nach Scopinaro, laparoskopisch
42.88.11 ↔	Entfernung von Prothesen aus dem Ösophagus, offen chirurgisch	43.89.30 ↔	Biliopankreatische Diversion des Magens mit Duodenal-Switch [BPD-DS], offen chirurgisch
42.88.12 ↔	Entfernung von Prothesen aus dem Ösophagus, laparoskopisch	43.89.31 ↔	Biliopankreatische Diversion des Magens mit Duodenal-Switch [BPD-DS], laparoskopisch
42.88.99 ↔	Entfernung von Prothesen aus dem Ösophagus, sonstige	43.89.40 ↔	Sleeve resection, offen chirurgisch
42.91 ↔	Ligatur von Ösophagusvarizen, offen chirurgisch	43.89.41 ↔	Sleeve resection, laparoskopisch
42.99.10 ↔	Sonstige Operation am Ösophagus, Sperroperation am Ösophagus	43.89.42 ↔	Sleeve resection nach Magenband, offen chirurgisch
42.99.35 ↔	Implantation eines Antirefluxsystems zur Unterstützung der ösophagealen Sphinkterfunktion, offen chirurgisch	43.89.43 ↔	Sleeve resection nach Magenband, laparoskopisch
42.99.36 ↔	Implantation eines Antirefluxsystems zur Unterstützung der ösophagealen Sphinkterfunktion, laparoskopisch	43.89.44 ↔	Re-sleeve resection, offen chirurgisch
42.99.37 ↔	Implantation einer Sonde eines Antirefluxsystems zur Unterstützung der ösophagealen Sphinkterfunktion, offen chirurgisch	43.89.45 ↔	Re-sleeve resection, laparoskopisch
42.99.38 ↔	Implantation einer Sonde eines Antirefluxsystems zur Unterstützung der ösophagealen Sphinkterfunktion, laparoskopisch	43.89.50 ↔	Duodenal-Switch nach Sleeve resection (Zweiteingriff), offen chirurgisch
42.99.3A ↔	Entfernen eines Antirefluxsystems zur Unterstützung der ösophagealen Sphinkterfunktion, offen chirurgisch	43.89.51 ↔	Duodenal-Switch nach Sleeve resection (Zweiteingriff), laparoskopisch
42.99.3B ↔	Entfernen eines Antirefluxsystems zur Unterstützung der ösophagealen Sphinkterfunktion, laparoskopisch	43.89.61 ↔	Partielle Gastrektomie mit Gastrostomie
42.99.3C ↔	Entfernen einer Sonde eines Antirefluxsystems zur Unterstützung der ösophagealen Sphinkterfunktion, offen chirurgisch	43.91 ↔	Totale Gastrektomie mit intestinaler Interposition
42.99.3D ↔	Entfernen einer Sonde eines Antirefluxsystems zur Unterstützung der ösophagealen Sphinkterfunktion, laparoskopisch	43.92 ↔	Ösophagoduodenostomie oder Ösophagojejunostomie mit vollständiger Gastrektomie
42.99.3E ↔	Revision ohne Ersatz eines Antirefluxsystems zur Unterstützung der ösophagealen Sphinkterfunktion, offen chirurgisch	43.99.00 ↔	Sonstige totale Gastrektomie, n.n.bez.
42.99.3F ↔	Revision ohne Ersatz eines Antirefluxsystems zur Unterstützung der ösophagealen Sphinkterfunktion, laparoskopisch	43.99.10 ↔	Restgastrektomie nach bariatrischem Voreingriff, offen chirurgisch
42.99.42 ↔	Schlingenligatur und Clipping am Ösophagus, offen chirurgisch	43.99.11 ↔	Restgastrektomie nach bariatrischem Voreingriff, laparoskopisch
43.0 ↔	Gastrotomie	43.99.99 ↔	Sonstige totale Gastrektomie, sonstige
43.3 ↔	Pyloromyotomie	44.00 ↔	Vagotomie, n.n.bez.
43.5 ↔	Partielle Gastrektomie mit Anastomose zum Ösophagus	44.01 ↔	Trunkuläre Vagotomie
43.6X.00 ↔	Partielle Gastrektomie mit Anastomose zum Duodenum, n.n.bez.	44.02 ↔	Superselektive Vagotomie
43.6X.10 ↔	Pylorusresektion mit Anastomose zum Duodenum	44.03 ↔	Sonstige selektive Vagotomie
43.6X.20 ↔	Billroth I	44.11 ↔	Transabdominale Gastroskopie
43.6X.99 ↔	Partielle Gastrektomie mit Anastomose zum Duodenum, sonstige	44.15 ↔	Offene Biopsie am Magen
43.70 ↔	Partielle Gastrektomie mit Anastomose zum Jejunum und Ileum, n.n.bez.	44.21 ↔	Dilatation des Pylorus durch Inzision
43.71.11 ↔	Partielle Gastrektomie (2/3-Resektion) mit Anastomose zum Jejunum	44.29 ↔	Pyloroplastik, sonstige
43.71.21 ↔	Partielle Gastrektomie (4/5-Resektion) mit Anastomose zum Jejunum	44.31.00 ↔	Magenbypass, n.n.bez.
43.72.11 ↔	Partielle Gastrektomie (2/3-Resektion) mit Anastomose zum Ileum	44.31.09 ↔	Magenbypass, sonstige
43.72.21 ↔	Partielle Gastrektomie (4/5-Resektion) mit Anastomose zum Ileum	44.31.11 ↔	Proximaler Magenbypass, offen chirurgisch
43.79 ↔	Partielle Gastrektomie mit Anastomose zum Jejunum und Ileum, sonstige	44.31.12 ↔	Proximaler Magenbypass, laparoskopisch
43.81 ↔	Partielle Gastrektomie mit Dünndarmtransposition	44.31.13 ↔	Proximaler Magenbypass nach Sleeve resection, reversal Eingriff, offen chirurgisch
		44.31.14 ↔	Proximaler Magenbypass nach Sleeve resection, reversal Eingriff, laparoskopisch
		44.31.15 ↔	Proximaler Magenbypass nach Gastric Banding, nach bariatrischem Voreingriff, offen chirurgisch
		44.31.16 ↔	Proximaler Magenbypass nach Gastric Banding, nach bariatrischem Voreingriff, laparoskopisch
		44.31.21 ↔	Distaler Magenbypass, offen chirurgisch
		44.31.22 ↔	Distaler Magenbypass, laparoskopisch
		44.31.31 ↔	Omega-loop Gastric Bypass, offen chirurgisch
		44.31.32 ↔	Omega-loop Gastric Bypass, laparoskopisch
		44.31.41 ↔	Roux-en-Y-Magenbypass, offen chirurgisch
		44.31.42 ↔	Roux-en-Y-Magenbypass, laparoskopisch
		44.38 ↔	Gastroenterostomie ohne Gastrektomie, laparoskopisch
		44.39 ↔	Gastroenterostomie ohne Gastrektomie, sonstige
		44.40 ↔	Übernähung eines peptischen Ulkus, n.n.bez.
		44.41 ↔	Übernähung eines Ulcus ventriculi
		44.42 ↔	Übernähung eines Ulcus duodeni
		44.49.10 ↔	Sklerosierung von Fundusvarizen, offen chirurgisch
		44.49.11 ↔	Sklerosierung von Fundusvarizen, laparoskopisch
		44.49.20 ↔	Ligatur von Fundusvarizen, offen chirurgisch
		44.49.21 ↔	Ligatur von Fundusvarizen, laparoskopisch
		44.49.30 ↔	Sperroperation am Fundus
		44.5X.00 ↔	Revision einer Magenanastomose, n.n.bez.

44.5X.10 ↔	Revision einer Magenanastomose nach Billroth I und II-Operation	44.96.11 ↔	Bandreposition nach Gastric Banding, offen chirurgisch
44.5X.21 ↔	Revision einer Magenanastomose nach Magenbypass oder mit intestinaler Interposition, offen chirurgisch	44.96.12 ↔	Bandreposition nach Gastric Banding, laparoskopisch
44.5X.22 ↔	Revision einer Magenanastomose nach Magenbypass oder mit intestinaler Interposition, laparoskopisch	44.96.13 ↔	Bandwechsel nach Gastric Banding, offen chirurgisch
44.5X.33 ↔	Pouchrevision nach Gastric Bypass ohne Neuanlage, offen chirurgisch	44.96.14 ↔	Bandwechsel nach Gastric Banding, laparoskopisch
44.5X.34 ↔	Pouchrevision nach Gastric Bypass ohne Neuanlage, laparoskopisch	44.96.16 ↔	Katheterreparation nach Gastric banding, mit intraabdominalem Eingriff, offen chirurgisch
44.5X.35 ↔	Pouchrevision nach Gastric Bypass mit Neuanlage, offen chirurgisch	44.96.17 ↔	Katheterreparation nach Gastric banding, mit intraabdominalem Eingriff, laparoskopisch
44.5X.36 ↔	Pouchrevision nach Gastric Bypass mit Neuanlage, laparoskopisch	44.96.18 ↔	Portwechsel nach Gastric Banding
44.5X.41 ↔	Revision nach biliopankreatischer Diversion [BPD], offen chirurgisch	44.96.99 ↔	Revision von restriktiven Magenoperationen, sonstige
44.5X.42 ↔	Revision nach biliopankreatischer Diversion [BPD], laparoskopisch	44.97.00 ↔	Entfernen von Vorrichtung(en) einer Magenrestriktion, n.n.bez.
44.5X.43 ↔	Reversal nach biliopankreatischer Diversion (BPD), offen chirurgisch	44.97.11 ↔	Entfernen von Magenband, offen chirurgisch
44.5X.44 ↔	Reversal nach biliopankreatischer Diversion (BPD), laparoskopisch	44.97.12 ↔	Entfernen von Magenband, laparoskopisch
44.5X.51 ↔	Reversal nach Gastric Bypass, offen chirurgisch	44.97.99 ↔	Entfernen von Vorrichtung(en) einer Magenrestriktion, sonstige
44.5X.52 ↔	Reversal nach Gastric Bypass, laparoskopisch	44.99.11 ↔	Bougierung am Magen, offen chirurgisch
44.61 ↔	Naht einer Magenverletzung	44.99.12 ↔	Bougierung am Magen, laparoskopisch
44.63.00 ↔	Verschluss einer anderen Magenfistel, n.n.bez.	44.99.21 ↔	Schlingenligatur und Clipping am Magen, offen chirurgisch
44.63.11 ↔	Verschluss einer anderen Magenfistel, offen chirurgisch	44.99.22 ↔	Schlingenligatur und Clipping am Magen, laparoskopisch
44.63.12 ↔	Verschluss einer anderen Magenfistel, laparoskopisch	44.99.51 ↔	Einlegen oder Wechsel einer nicht selbstexpandierenden Prothese am Magen, offen chirurgisch
44.63.99 ↔	Verschluss einer anderen Magenfistel, sonstige	44.99.52 ↔	Einlegen oder Wechsel einer nicht selbstexpandierenden Prothese am Magen, laparoskopisch
44.64 ↔	Gastropexie	44.99.61 ↔	Einlegen oder Wechsel einer selbstexpandierenden Prothese am Magen, offen chirurgisch
44.65.00 ↔	Ösophagogastroplastik, n.n.bez.	44.99.62 ↔	Einlegen oder Wechsel einer selbstexpandierenden Prothese am Magen, laparoskopisch
44.65.10 ↔	Ösophagogastroplastik, Kardioplastik, offen chirurgisch	44.99.71 ↔	Entfernen einer Prothese aus dem Magen, offen chirurgisch
44.65.20 ↔	Ösophagogastroplastik, (Hemi-)Fundoplikatio, offen chirurgisch	44.99.72 ↔	Entfernen einer Prothese aus dem Magen, laparoskopisch
44.65.99 ↔	Ösophagogastroplastik, sonstige	44.99.80 ↔	Implantation und Wechsel eines Magenschrittmachers (inkl. Sonden)
44.66.00 ↔	Sonstige Massnahmen zur Rekonstruktion der ösophagogastrischen Sphinkterfunktion, n.n.bez.	44.99.81 ↔	Revision ohne Ersatz eines Magenschrittmachers (inkl. Sonden)
44.66.11 ↔	Hiatusplastik bei bariatrischem Eingriff, offen chirurgisch	44.99.91 ↔	Sonstige Operationen am Pylorus
44.66.99 ↔	Sonstige Massnahmen zur Rekonstruktion der ösophagogastrischen Sphinkterfunktion, sonstige	45.15 ↔	Offene Biopsie am Dünndarm
44.67.00 ↔	Laparoskopische Massnahmen zur Rekonstruktion der ösophagogastrischen Sphinkterfunktion, n.n.bez.	45.26 ↔	Offene Biopsie am Dickdarm
44.67.10 ↔	Laparoskopische Massnahmen zur Rekonstruktion der ösophagogastrischen Sphinkterfunktion, Kardioplastik, laparoskopisch	45.50 ↔	Isolation eines Darmsegments, n.n.bez.
44.67.20 ↔	Laparoskopische Massnahmen zur Rekonstruktion der ösophagogastrischen Sphinkterfunktion, (Hemi-)Fundoplikatio, laparoskopisch	45.51 ↔	Isolation eines Dünndarmsegments
44.67.99 ↔	Laparoskopische Massnahmen zur Rekonstruktion der ösophagogastrischen Sphinkterfunktion, sonstige	45.52 ↔	Isolation eines Dickdarmsegments
44.68 ↔	Gastroplastik	45.61 ↔	Multiple Segmentresektion am Dünndarm
44.69 ↔	Sonstige Rekonstruktion am Magen, sonstige	45.62 ↔	Sonstige Teilresektion am Dünndarm
44.91 ↔	Ligatur von Magenvarizen, offen chirurgisch	45.63.00 ↔	Totalexstirpation des Dünndarms, n.n.bez.
44.92 ↔	Intraoperative Manipulation am Magen	45.63.99 ↔	Totalexstirpation des Dünndarms, sonstige
44.93 ↔	Einsetzen eines Magenballons	45.70 ↔	Teilresektion am Dickdarm, n.n.bez.
44.94 ↔	Entfernen eines Magenballons	45.72.11 ↔	Ileozäkale Resektion, offen chirurgisch
44.95.00 ↔	Restriktive Magenoperation, n.n.bez.	45.72.12 ↔	Ileozäkale Resektion, laparoskopisch
44.95.09 ↔	Restriktive Magenoperation, sonstige	45.73.11 ↔	Hemikolektomie rechts, offen chirurgisch
44.95.11 ↔	Gastric banding, offen chirurgisch	45.73.12 ↔	Hemikolektomie rechts, laparoskopisch
44.95.12 ↔	Gastric banding, laparoskopisch	45.74.11 ↔	Resektion des Colon transversum, offen chirurgisch
44.95.21 ↔	Vertikale Gastroplastik, offen chirurgisch	45.74.12 ↔	Resektion des Colon transversum, laparoskopisch
44.95.22 ↔	Vertikale Gastroplastik, laparoskopisch	45.75.11 ↔	Hemikolektomie links, offen chirurgisch
44.96.00 ↔	Revision von restriktiven Magenoperationen, n.n.bez.	45.75.12 ↔	Hemikolektomie links, laparoskopisch
		45.75.21 ↔	Hemikolektomie links mit Sigmoidektomie, offen chirurgisch
		45.75.22 ↔	Hemikolektomie links mit Sigmoidektomie, laparoskopisch
		45.76.00 ↔	Sigmoidektomie, n.n.bez.
		45.76.09 ↔	Sigmoidektomie, sonstige
		45.76.11 ↔	Sigmoidektomie, offen chirurgisch
		45.76.21 ↔	Sigmoidektomie, laparoskopisch
		45.77.11 ↔	Erweiterte Hemikolektomie rechts, offen chirurgisch
		45.77.12 ↔	Erweiterte Hemikolektomie rechts, laparoskopisch

45.77.21 ↔	Erweiterte Hemikolektomie links, offen chirurgisch	46.42.11 ↔	Plastische Rekonstruktion einer Parastomalhernie, offen chirurgisch, ohne Implantation von Membranen oder Netzen
45.77.22 ↔	Erweiterte Hemikolektomie links, laparoskopisch	46.42.12 ↔	Plastische Rekonstruktion einer Parastomalhernie, offen chirurgisch, mit Implantation von Membranen oder Netzen
45.78.11 ↔	Segmentresektion, offen chirurgisch	46.42.21 ↔	Plastische Rekonstruktion einer Parastomalhernie, laparoskopisch, ohne Implantation von Membranen oder Netzen
45.78.12 ↔	Segmentresektion, laparoskopisch	46.42.22 ↔	Plastische Rekonstruktion einer Parastomalhernie, laparoskopisch, mit Implantation von Membranen oder Netzen
45.78.21 ↔	Multiple Segmentresektion, offen chirurgisch	46.43.00 ↔	Sonstige Revision eines künstlichen Dickdarstomas, n.n.bez.
45.78.22 ↔	Multiple Segmentresektion, laparoskopisch	46.43.10 ↔	Plastische Erweiterung oder Einengung eines Kolostomas
45.79 ↔	Teilresektion am Dickdarm, sonstige	46.43.11 ↔	Neueinpflanzung eines Kolostomas
45.80 ↔	Kolektomie und Proktokolektomie, n.n.bez.	46.43.12 ↔	Abtragung des vorverlagerten Teiles eines Kolostomas
45.81.11 ↔	Kolektomie, offen chirurgisch	46.43.20 ↔	Umwandlung eines Kolostomas in ein kontinentes Stoma
45.81.12 ↔	Kolektomie, laparoskopisch	46.43.99 ↔	Sonstige Revision eines künstlichen Dickdarstomas, sonstige
45.82.11 ↔	Proktokolektomie, offen chirurgisch	46.51.00 ↔	Verschluss eines Dünndarm-Stomas, n.n.bez.
45.82.12 ↔	Proktokolektomie, laparoskopisch	46.51.10 ↔	Verschluss eines doppelläufigen Dünndarm-Stomas
45.89 ↔	Kolektomie und Proktokolektomie, sonstige	46.51.20 ↔	Verschluss eines endständigen Dünndarm-Stomas
45.90 ↔	Intestinale Anastomose, n.n.bez.	46.51.99 ↔	Verschluss eines Dünndarm-Stomas, sonstige
45.91 ↔	Dünndarm-Dünndarm-Anastomose	46.52.10 ↔	Verschluss einer doppelläufigen Kolostomie
45.92.11 ↔	Dünndarm-Rektum-Anastomose mit Bildung eines Reservoirs [Pouch]	46.52.20 ↔	Verschluss einer endständigen Kolostomie
45.92.12 ↔	Dünndarm-Rektum-Anastomose ohne Bildung eines Reservoirs [Pouch]	46.71 ↔	Naht einer Duodenalverletzung
45.93 ↔	Dünndarm-Dickdarm-Anastomose	46.72.11 ↔	Verschluss einer Duodenalfistel, offen chirurgisch
45.94 ↔	Dickdarm-Dickdarm-Anastomose	46.72.12 ↔	Verschluss einer Duodenalfistel, laparoskopisch
45.95.11 ↔	Dünndarm-Anus-Anastomose mit Bildung eines Reservoirs	46.73 ↔	Naht einer Verletzung am Jejunum und Ileum
45.95.12 ↔	Dünndarm-Anus-Anastomose ohne Bildung eines Reservoirs	46.74.11 ↔	Verschluss einer Fistel am Jejunum und Ileum, offen chirurgisch
45.95.21 ↔	Dickdarm-Anus-Anastomose	46.74.12 ↔	Verschluss einer Fistel am Jejunum und Ileum, laparoskopisch
45.96 ↔	Dickdarm-Rektum-Anastomose	46.75 ↔	Naht einer Dickdarmverletzung
45.97.11 ↔	Neuanlage einer Fusspunktanastomose am Dünndarm, offen chirurgisch	46.76.11 ↔	Verschluss einer Dickdarmfistel, offen chirurgisch
45.97.12 ↔	Neuanlage einer Fusspunktanastomose am Dünndarm, laparoskopisch	46.76.12 ↔	Verschluss einer Dickdarmfistel, laparoskopisch
45.98.11 ↔	Revision einer Dünndarmanastomose	46.79.21 ↔	Verschluss einer sonstigen Darmfistel, offen chirurgisch
45.98.12 ↔	Revision einer Dickdarmanastomose	46.79.22 ↔	Verschluss einer sonstigen Darmfistel, laparoskopisch
45.98.13 ↔	Revision einer Anastomose zum Anus	46.79.30 ↔	Erweiterungs- und Verschmälerungsplastik am Darm
45.99 ↔	Intestinale Anastomose, sonstige	46.79.31 ↔	Longitudinale Darmverlängerung nach Bianchi
46.02 ↔	Resektion eines exteriorisierten Dünndarmsegments	46.79.32 ↔	Serielle transverse Enteroplastie [STEP]
46.04 ↔	Resektion eines exteriorisierten Dickdarmsegments	46.79.39 ↔	Sonstige Darmverlängerung
46.10 ↔	Kolostomie, n.n.bez.	46.79.40 ↔	Anlegen eines Reservoirs, Dünndarm
46.12.11 ↔	Endständige Kolostomie, offen chirurgisch	46.79.41 ↔	Anlegen eines Reservoirs, Dickdarm
46.12.12 ↔	Endständige Kolostomie, laparoskopisch	46.79.50 ↔	Revision eines Reservoirs, Dünndarm
46.15.11 ↔	Doppelläufige Kolostomie, offen chirurgisch	46.79.51 ↔	Revision eines Reservoirs, Dickdarm
46.15.12 ↔	Doppelläufige Kolostomie, laparoskopisch	46.91 ↔	Myotomie am Colon sigmoideum
46.19 ↔	Kolostomie, sonstige	46.92 ↔	Myotomie am übrigen Kolon, ausser Sigmoid
46.20 ↔	Jejunostomie und Ileostomie, n.n.bez.	46.97.00 ↔	Darmtransplantation, n.n.bez.
46.25.11 ↔	Endständige Jejunostomie und Ileostomie, offen chirurgisch	46.97.10 ↔	Darmtransplantation, Dünndarm-Retransplantation während desselben stationären Aufenthaltes
46.25.12 ↔	Endständige Jejunostomie und Ileostomie, laparoskopisch	46.97.99 ↔	Darmtransplantation, sonstige
46.26.11 ↔	Doppelläufige Jejunostomie und Ileostomie, offen chirurgisch	47.00 ↔	Appendektomie, n.n.bez.
46.26.12 ↔	Doppelläufige Jejunostomie und Ileostomie, laparoskopisch	47.01 ↔	Appendektomie, laparoskopisch
46.29 ↔	Jejunostomie und Ileostomie, sonstige	47.02 ↔	Appendektomie, offen chirurgisch
46.2A ↔	Anlage einer Bishop-Koop-Anastomose	47.09 ↔	Appendektomie, sonstige
46.33 ↔	Anlage einer Duodenostomie	47.11 ↔	Inzidente Appendektomie, während einer Laparoskopie aus anderem Grund
46.39 ↔	Sonstige Enterostomie, sonstige	47.2 ↔	Drainage eines Appendixabszesses
46.40 ↔	Revision eines intestinalen Stomas, n.n.bez.	47.9 ↔	Operationen an der Appendix, sonstige
46.41.00 ↔	Revision eines Dünndarm-Stomas, n.n.bez.	48.0 ↔	Proktotomie
46.41.10 ↔	Plastische Erweiterung oder Einengung eines Dünndarm-Stomas	48.1 ↔	Proktostomie
46.41.11 ↔	Neueinpflanzung eines Dünndarm-Stomas	48.21 ↔	Transabdominale Rektosigmoidoskopie
46.41.12 ↔	Abtragung des vorverlagerten Teiles eines Dünndarm-Stomas	48.25 ↔	Offene Biopsie am Rektum
46.41.20 ↔	Umwandlung eines Dünndarm-Stomas in ein kontinentes Stoma	48.41 ↔	Submuköse Rektumresektion nach Soave
46.41.99 ↔	Revision eines Dünndarm-Stomas, sonstige		
46.42.00 ↔	Plastische Rekonstruktion einer Parastomalhernie, n.n.bez.		
46.42.09 ↔	Plastische Rekonstruktion einer Parastomalhernie, sonstige		

48.49 ↔	Rektumresektion mit Durchzugsverfahren, sonstige	49.78.12 ↔	Posteriore sagittale Anorektoplastik [PSARP], offen chirurgisch und perineal
48.50 ↔	Rektumresektion ohne Sphinktererhaltung, n.n.bez.	49.78.13 ↔	Posteriore sagittale Anorektoplastik [PSARP] mit Fistelverschluss zum Urogenitaltrakt, offen chirurgisch und perineal
48.51 ↔	Abdominoperineale Rektumresektion	49.78.14 ↔	Posteriore sagittale Anorektoplastik [PSARP] mit Korrektur einer Fehlbildung der Vagina, offen chirurgisch und perineal
48.53 ↔	Abdominosakrale, sakroperineale und perineale Rektumresektion	49.78.21 ↔	Abdominoperineale oder sakroabdominoperineale Durchzugsoperation bei kongenitalen anorektalen Agnesien und Analatresien
48.59 ↔	Rektumresektion ohne Sphinktererhaltung, sonstige	49.78.31 ↔	Plastische Rekonstruktion des Anus bei kongenitalen anorektalen Agnesien und Analatresien, perineal
48.65 ↔	Rektumresektion nach Duhamel	49.79 ↔	Rekonstruktion am Anus, sonstige
48.66.00 ↔	Rektumresektion mit Sphinktererhaltung, n.n.bez.	50.0 ↔	Hepatotomie
48.66.09 ↔	Rektumresektion mit Sphinktererhaltung, sonstige	50.12.00 ↔	Offene Biopsie an der Leber, n.n.bez.
48.66.11 ↔	Manschettenresektion und tubuläre Resektion des Rektums, mit Anastomose, offen chirurgisch	50.12.09 ↔	Offene Biopsie an der Leber, sonstige
48.66.12 ↔	Manschettenresektion und tubuläre Resektion des Rektums, mit Enterostoma und Blindverschluss, offen chirurgisch	50.12.11 ↔	Biopsie an der Leber, durch Exzision, offen chirurgisch
48.66.13 ↔	Manschettenresektion und tubuläre Resektion des Rektums, mit Anastomose, laparoskopisch	50.12.12 ↔	Biopsie an der Leber, durch Nadelbiopsie, offen chirurgisch
48.66.14 ↔	Manschettenresektion und tubuläre Resektion des Rektums, mit Enterostoma und Blindverschluss, laparoskopisch	50.21.11 ↔	Fenestration einer oder mehrerer Leberzyste(n), offen chirurgisch
48.66.15 ↔	Manschettenresektion und tubuläre Resektion des Rektums, peranal	50.21.12 ↔	Fenestration einer oder mehrerer Leberzyste(n), laparoskopisch
48.66.21 ↔	Anteriore Rektumresektion, mit Anastomose, offen chirurgisch	50.23.11 ↔	Lokale Leberexzision von 1-2 Herden, je bis zu 4 cm im Durchmesser, offen chirurgisch
48.66.22 ↔	Anteriore Rektumresektion, mit Enterostoma sowie Blindverschluss, offen chirurgisch	50.23.12 ↔	Lokale Leberexzision von 1-2 Herden, mindestens 1 Herd über 4 cm im Durchmesser, offen chirurgisch
48.66.23 ↔	Anteriore Rektumresektion, mit Anastomose, laparoskopisch	50.23.13 ↔	Lokale Leberexzision von 3 und mehr Herden, offen chirurgisch
48.66.24 ↔	Anteriore Rektumresektion, mit Enterostoma sowie Blindverschluss, laparoskopisch	50.25.11 ↔	Lokale Leberexzision von 1-2 Herden, je bis zu 4 cm im Durchmesser, laparoskopisch
48.66.25 ↔	Anteriore Rektumresektion, peranal	50.25.12 ↔	Lokale Leberexzision von 1-2 Herden, mindestens 1 Herd über 4 cm im Durchmesser, laparoskopisch
48.66.31 ↔	Tiefe anteriore Rektumresektion, mit Anastomose, offen chirurgisch	50.25.13 ↔	Lokale Leberexzision von 3 und mehr Herden, laparoskopisch
48.66.32 ↔	Tiefe anteriore Rektumresektion, mit Enterostoma sowie Blindverschluss, offen chirurgisch	50.27.11 ↔	Lokale Destruktion von Läsion oder Gewebe der Leber, durch Alkoholinjektion, offen chirurgisch
48.66.33 ↔	Tiefe anteriore Rektumresektion, mit Anastomose, laparoskopisch	50.27.12 ↔	Lokale Destruktion von Läsion oder Gewebe der Leber, durch hochfrequenzinduzierte Thermotherapie, offen chirurgisch
48.66.34 ↔	Tiefe anteriore Rektumresektion, mit Enterostoma sowie Blindverschluss, laparoskopisch	50.27.13 ↔	Lokale Destruktion von Läsion oder Gewebe der Leber, durch Kryotherapie, offen chirurgisch
48.66.35 ↔	Tiefe anteriore Rektumresektion, mit Anastomose, peranal	50.27.14 ↔	Lokale Destruktion von Läsion oder Gewebe der Leber, durch Laser, offen chirurgisch
48.69 ↔	Sonstige Rektumresektion, sonstige	50.27.15 ↔	Lokale Destruktion von Läsion oder Gewebe der Leber, durch irreversible Elektroporation, offen chirurgisch
48.71 ↔	Naht einer Rektumverletzung	50.27.19 ↔	Lokale Destruktion von Läsion oder Gewebe der Leber, offen chirurgisch, sonstige
48.72 ↔	Verschluss einer Proktostomie	50.27.21 ↔	Lokale Destruktion von Läsion oder Gewebe der Leber, durch Alkoholinjektion, laparoskopisch
48.73 ↔	Verschluss einer anderen rektalen Fistel	50.27.22 ↔	Lokale Destruktion von Läsion oder Gewebe der Leber, durch Thermotherapie, laparoskopisch
48.75.00 ↔	Abdominale Rektopexie, n.n.bez.	50.27.23 ↔	Lokale Destruktion von Läsion oder Gewebe der Leber, durch Kryotherapie, laparoskopisch
48.75.09 ↔	Abdominale Rektopexie, sonstige	50.27.24 ↔	Lokale Destruktion von Läsion oder Gewebe der Leber, durch Laser, laparoskopisch
48.75.11 ↔	Abdominale Rektopexie, offen chirurgisch	50.27.25 ↔	Lokale Destruktion von Läsion oder Gewebe der Leber, durch irreversible Elektroporation, laparoskopisch
48.75.21 ↔	Abdominale Rektopexie, laparoskopisch	50.27.29 ↔	Lokale Destruktion von Läsion oder Gewebe der Leber, laparoskopisch, sonstige
48.76.00 ↔	Sonstige Rektopexie, n.n.bez.	50.2A.11 ↔	Leberzystenresektion, offen chirurgisch
48.76.10 ↔	Rektopexie durch Rectotomia posterior	50.2A.12 ↔	Leberzystenresektion, laparoskopisch
48.76.11 ↔	Extraanale Mukosaresektion (Rehn-Delorme)	50.2A.21 ↔	Bisegmentektomie links, offen chirurgisch
48.76.99 ↔	Sonstige Rektopexie, sonstige	50.2A.22 ↔	Bisegmentektomie links, laparoskopisch
48.92 ↔	Anorektale Myektomie	50.2A.23 ↔	Hemihepatektomie links, offen chirurgisch
48.93 ↔	Verschluss einer perirektalen Fistel	50.2A.24 ↔	Hemihepatektomie links, laparoskopisch
49.51 ↔	Links-laterale anale Sphinkterotomie		
49.52 ↔	Posteriore anale Sphinkterotomie		
49.59 ↔	Anale Sphinkterotomie, sonstige		
49.74 ↔	M. gracilis-Transposition bei Analinkontinenz		
49.75 ↔	Implantation oder Revision eines künstlichen Analsphinkters		
49.76 ↔	Entfernen eines künstlichen Analsphinkters		
49.77.11 ↔	Anoproktoplastik, offen chirurgisch		
49.77.12 ↔	Anoproktoplastik, perineal		
49.77.13 ↔	Anoproktoplastik, laparoskopisch		
49.78.00 ↔	Rekonstruktion kongenitaler anorektaler Agnesien und Analatresien, n.n.bez.		
49.78.09 ↔	Rekonstruktion kongenitaler anorektaler Agnesien und Analatresien, sonstige		
49.78.11 ↔	Anteriore Anorektoplastik, offen chirurgisch und perineal		

50.2A.25 ↔	Erweiterte Hemihepatektomie links, offen chirurgisch	51.39 ↔	Sonstige Gallenganganastomose
50.2A.26 ↔	Erweiterte Hemihepatektomie links, laparoskopisch	51.41.00 ↔	Inzision des Ductus choledochus mit Steinentfernung, n.n.bez.
50.2A.27 ↔	Hemihepatektomie rechts, offen chirurgisch	51.41.09 ↔	Inzision des Ductus choledochus mit Steinentfernung, sonstige
50.2A.28 ↔	Hemihepatektomie rechts, laparoskopisch	51.41.11 ↔	Inzision des Ductus choledochus mit Steinentfernung, offen chirurgisch
50.2A.2A ↔	Erweiterte Hemihepatektomie rechts, offen chirurgisch	51.41.21 ↔	Inzision des Ductus choledochus mit Steinentfernung, laparoskopisch
50.2A.2B ↔	Erweiterte Hemihepatektomie rechts, laparoskopisch	51.42.00 ↔	Inzision des Ductus choledochus mit Behebung einer anderen Obstruktion, n.n.bez.
50.2A.2C ↔	Sonstige Resektion mehrerer zusammenhängender Segmente, offen chirurgisch	51.42.09 ↔	Inzision des Ductus choledochus mit Behebung einer anderen Obstruktion, sonstige
50.2A.2D ↔	Sonstige Resektion mehrerer zusammenhängender Segmente, laparoskopisch	51.42.11 ↔	Inzision des Ductus choledochus mit Behebung einer anderen Obstruktion, offen chirurgisch
50.2B.11 ↔	Transsektion der Leber sowie Ligatur von Portalvenenästen, ALPPS, Schritt 1, offen chirurgisch	51.42.21 ↔	Inzision des Ductus choledochus mit Behebung einer anderen Obstruktion, laparoskopisch
50.2B.12 ↔	Transsektion der Leber sowie Ligatur von Portalvenenästen, ALPPS, Schritt 1, laparoskopisch	51.43 ↔	Einsetzen eines choledochohepatischen Katheters zur Dekompression
50.2C.11 ↔	Bisegmentektomie links zur Lebend-Organ spende, offen chirurgisch	51.44.00 ↔	Inzision des Ductus cysticus und der Ducti hepatici zur Steinentfernung, n.n.bez.
50.2C.12 ↔	Bisegmentektomie links zur Lebend-Organ spende, laparoskopisch	51.44.09 ↔	Inzision des Ductus cysticus und der Ducti hepatici zur Steinentfernung, sonstige
50.2C.13 ↔	Hemihepatektomie links zur Lebend-Organ spende, offen chirurgisch	51.44.11 ↔	Inzision des Ductus cysticus und der Ducti hepatici zur Steinentfernung, offen chirurgisch
50.2C.14 ↔	Hemihepatektomie links zur Lebend-Organ spende, laparoskopisch	51.44.21 ↔	Inzision des Ductus cysticus und der Ducti hepatici zur Steinentfernung, laparoskopisch
50.2C.15 ↔	Hemihepatektomie rechts zur Lebend-Organ spende, offen chirurgisch	51.49.00 ↔	Inzision des Ductus cysticus und der Ducti hepatici zur Behebung einer Obstruktion, n.n.bez.
50.2C.16 ↔	Hemihepatektomie rechts zur Lebend-Organ spende, laparoskopisch	51.49.09 ↔	Inzision des Ductus cysticus und der Ducti hepatici zur Behebung einer Obstruktion, sonstige
50.50 ↔	Lebertransplantation, n.n.bez.	51.49.11 ↔	Inzision des Ductus cysticus und der Ducti hepatici zur Behebung einer Obstruktion, offen chirurgisch
50.52 ↔	Lebertransplantation, gesamtes Organ	51.49.21 ↔	Inzision des Ductus cysticus und der Ducti hepatici zur Behebung einer Obstruktion, laparoskopisch
50.53 ↔	Lebertransplantation, Split-Leber	51.61 ↔	Exzision eines Zystikusrestes
50.59 ↔	Lebertransplantation, sonstige	51.62 ↔	Exzision der Ampulla Vateri (mit Reimplantation des Ductus choledochus)
50.62 ↔	Verschluss einer Leberverletzung und Rekonstruktion, durch Naht	51.63 ↔	Sonstige Exzision am Ductus choledochus
50.63 ↔	Verschluss einer Leberverletzung und Rekonstruktion, durch Tamponade	51.69 ↔	Exzision eines anderen Gallengangs
50.69 ↔	Rekonstruktion an der Leber, sonstige	51.71 ↔	Einfache Naht am Ductus choledochus
50.71 ↔	Totale Hepatektomie zur Lebend-Organ spende, offen chirurgisch	51.72 ↔	Choledochoplastik
50.99.10 ↔	Implantation und Wechsel eines Katheterverweilsystems in Leberarterie und Pfortader	51.79 ↔	Plastische Rekonstruktion des Ductus cysticus und der Ducti hepatici
50.99.11 ↔	Entfernung eines Katheterverweilsystems aus Leberarterie und Pfortader	51.81 ↔	Dilatation des Sphincter Oddii
51.02 ↔	Cholezystostomie durch Trokar	51.83 ↔	Plastische Rekonstruktion des Sphincter pancreaticus
51.03 ↔	Sonstige Cholezystostomie	51.89 ↔	Sonstige Operationen am Sphincter Oddii
51.04 ↔	Sonstige Cholezystomie	51.91 ↔	Versorgung einer Gallenblasenverletzung
51.13 ↔	Offene Biopsie an Gallenblase oder Gallengängen	51.92 ↔	Verschluss einer Cholezystostomie
51.21 ↔	Sonstige partielle Cholezystektomie	51.93 ↔	Verschluss einer anderen Gallenfistel
51.22.00 ↔	Cholezystektomie, n.n.bez.	51.94 ↔	Revision einer Gallenwegsanastomose
51.22.10 ↔	Cholezystektomie ohne operative Revision der Gallengänge	51.95.20 ↔	Entfernen einer Endoprothese aus dem Gallengang, offen chirurgisch
51.22.11 ↔	Cholezystektomie mit operativer Revision der Gallengänge	51.95.21 ↔	Entfernen einer Endoprothese aus dem Gallengang, laparoskopisch
51.22.12 ↔	Erweiterte Cholezystektomie	51.9A.41 ↔	Laparoskopische Einlage oder Wechsel von nicht selbstexpandierendem Stent in den Gallengang, 1 Stent
51.22.99 ↔	Cholezystektomie, sonstige	51.9A.42 ↔	Laparoskopische Einlage oder Wechsel von nicht selbstexpandierenden Stents in den Gallengang, 2 und mehr Stents
51.23 ↔	Laparoskopische Cholezystektomie	51.9A.51 ↔	Laparoskopische Einlage oder Wechsel von selbstexpandierendem, nicht beschichtetem Stent in den Gallengang, 1 Stent
51.24 ↔	Partielle laparoskopische Cholezystektomie	51.9A.52 ↔	Laparoskopische Einlage oder Wechsel von selbstexpandierenden, nicht beschichteten Stents in den Gallengang, 2 Stents
51.31 ↔	Anastomose zwischen Gallenblase und hepatischen Gängen	51.9A.53 ↔	Laparoskopische Einlage oder Wechsel von selbstexpandierenden, nicht beschichteten Stents in den Gallengang, 3 Stents
51.32 ↔	Anastomose zwischen Gallenblase und Darm		
51.33 ↔	Anastomose zwischen Gallenblase und Pankreas		
51.34 ↔	Anastomose zwischen Gallenblase und Magen		
51.35 ↔	Sonstige Anastomose der Gallenblase		
51.36 ↔	Choledochoenterostomie		
51.37 ↔	Anastomose zwischen Ductus hepaticus und Gastrointestinaltrakt		
51.38.11 ↔	Anastomose zwischen Gallenwegen und Gastrointestinaltrakt, offen chirurgisch		
51.38.21 ↔	Anastomose zwischen Gallenwegen und Gastrointestinaltrakt, laparoskopisch		

51.9A.54 ↔	Laparoskopische Einlage oder Wechsel von selbstexpandierenden, nicht beschichteten Stents in den Gallengang, 4 Stents	52.01.13 ↔	Transgastrale Drainage einer Pankreaszyste, laparoskopisch
51.9A.55 ↔	Laparoskopische Einlage oder Wechsel von selbstexpandierenden, nicht beschichteten Stents in den Gallengang, 5 Stents	52.01.22 ↔	Transduodenale Drainage einer Pankreaszyste, offen chirurgisch
51.9A.56 ↔	Laparoskopische Einlage oder Wechsel von selbstexpandierenden, nicht beschichteten Stents in den Gallengang, 6 und mehr Stents	52.01.23 ↔	Transduodenale Drainage einer Pankreaszyste, laparoskopisch
51.9A.61 ↔	Laparoskopische Einlage oder Wechsel von selbstexpandierendem, beschichtetem Stent in den Gallengang, 1 Stent	52.09.00 ↔	Sonstige Pankreatotomie, n.n.bez.
51.9A.62 ↔	Laparoskopische Einlage oder Wechsel von selbstexpandierenden, beschichteten Stents in den Gallengang, 2 Stents	52.09.10 ↔	Sonstige Pankreatotomie, Inzision des Pankreas
51.9A.63 ↔	Laparoskopische Einlage oder Wechsel von selbstexpandierenden, beschichteten Stents in den Gallengang, 3 Stents	52.09.11 ↔	Sonstige Pankreatotomie, Inzision des Ductus pancreaticus
51.9A.64 ↔	Laparoskopische Einlage oder Wechsel von selbstexpandierenden, beschichteten Stents in den Gallengang, 4 Stents	52.09.99 ↔	Sonstige Pankreatotomie, sonstige
51.9A.65 ↔	Laparoskopische Einlage oder Wechsel von selbstexpandierenden, beschichteten Stents in den Gallengang, 5 Stents	52.12 ↔	Offene Biopsie am Pankreas
51.9A.66 ↔	Laparoskopische Einlage oder Wechsel von selbstexpandierenden, beschichteten Stents in den Gallengang, 6 und mehr Stents	52.22.00 ↔	Sonstige Exzision oder Destruktion von Läsion oder Gewebe an Pankreas und an Ductus pancreaticus, n.n.bez.
51.9A.71 ↔	Offen chirurgische Einlage oder Wechsel von nicht selbstexpandierendem Stent in den Gallengang, 1 Stent	52.22.99 ↔	Sonstige Exzision oder Destruktion von Läsion oder Gewebe an Pankreas und an Ductus pancreaticus, sonstige
51.9A.72 ↔	Offen chirurgische Einlage oder Wechsel von nicht selbstexpandierenden Stents in den Gallengang, 2 und mehr Stents	52.3 ↔	Marsupialisation einer Pankreaszyste
51.9A.81 ↔	Offen chirurgische Einlage oder Wechsel von selbstexpandierendem, nicht beschichtetem Stent in den Gallengang, 1 Stent	52.4 ↔	Interne Drainage einer Pankreaszyste
51.9A.82 ↔	Offen chirurgische Einlage oder Wechsel von selbstexpandierenden, nicht beschichteten Stents in den Gallengang, 2 Stents	52.50 ↔	Partielle Pankreatektomie, n.n.bez.
51.9A.83 ↔	Offen chirurgische Einlage oder Wechsel von selbstexpandierenden, nicht beschichteten Stents in den Gallengang, 3 Stents	52.51.10 ↔	Proximale Pankreatektomie, pyloruserhaltend
51.9A.84 ↔	Offen chirurgische Einlage oder Wechsel von selbstexpandierenden, nicht beschichteten Stents in den Gallengang, 4 Stents	52.51.20 ↔	Proximale Pankreatektomie, duodenumerhaltend
51.9A.85 ↔	Offen chirurgische Einlage oder Wechsel von selbstexpandierenden, nicht beschichteten Stents in den Gallengang, 5 Stents	52.51.31 ↔	Pankreatikoduodenale Resektion mit Teilresektion des Magens
51.9A.86 ↔	Offen chirurgische Einlage oder Wechsel von selbstexpandierenden, nicht beschichteten Stents in den Gallengang, 6 und mehr Stents	52.52.11 ↔	Distale Pankreatektomie, offen chirurgisch
51.9A.A1 ↔	Offen chirurgische Einlage oder Wechsel von selbstexpandierendem, beschichtetem Stent in den Gallengang, 1 Stent	52.52.12 ↔	Distale Pankreatektomie, laparoskopisch
51.9A.A2 ↔	Offen chirurgische Einlage oder Wechsel von selbstexpandierenden, beschichteten Stents in den Gallengang, 2 Stents	52.54 ↔	Segmentresektion am Pankreaskörper
51.9A.A3 ↔	Offen chirurgische Einlage oder Wechsel von selbstexpandierenden, beschichteten Stents in den Gallengang, 3 Stents	52.59 ↔	Partielle Pankreatektomie, sonstige
51.9A.A4 ↔	Offen chirurgische Einlage oder Wechsel von selbstexpandierenden, beschichteten Stents in den Gallengang, 4 Stents	52.60 ↔	Totale Pankreatektomie, n.n.bez.
51.9A.A5 ↔	Offen chirurgische Einlage oder Wechsel von selbstexpandierenden, beschichteten Stents in den Gallengang, 5 Stents	52.61 ↔	Totale Pankreatektomie mit partieller Gastrektomie
51.9A.A6 ↔	Offen chirurgische Einlage oder Wechsel von selbstexpandierenden, beschichteten Stents in den Gallengang, 6 und mehr Stents	52.62 ↔	Totale Pankreatektomie, pyloruserhaltend
52.01.12 ↔	Transgastrale Drainage einer Pankreaszyste, offen chirurgisch	52.63 ↔	Totale Pankreatektomie, duodenumerhaltend
		52.69 ↔	Totale Pankreatektomie, sonstige
		52.82 ↔	Homotransplantat des Pankreas
		52.83.00 ↔	Heterotransplantat des Pankreas, n.n.bez.
		52.83.10 ↔	Heterotransplantat des Pankreas, Retransplantation eines Pankreassegmentes während desselben stationären Aufenthaltes
		52.83.11 ↔	Heterotransplantat des Pankreas, Retransplantation des Pankreas während desselben stationären Aufenthaltes
		52.83.99 ↔	Heterotransplantat des Pankreas, sonstige
		52.84 ↔	Autotransplantation von Langerhans-Zellen
		52.85 ↔	Allotransplantation von Langerhans-Zellen
		52.86 ↔	Transplantation von Langerhans-Zellen, n.n.bez.
		52.95.10 ↔	Extraktion von Stein(en) aus dem Ductus pancreaticus, offen chirurgisch
		52.95.11 ↔	Extraktion von Stein(en) aus dem Ductus pancreaticus, laparoskopisch
		52.95.20 ↔	Dilatation des Ductus pancreaticus, laparoskopisch
		52.95.30 ↔	Einlage einer Drainage in den Pankreasgang, offen chirurgisch
		52.95.31 ↔	Einlage einer Drainage in den Pankreasgang, laparoskopisch
		52.95.40 ↔	Einlage oder Wechsel eines nicht selbstexpandierenden Stents [Prothese] in den Pankreasgang, offen chirurgisch
		52.95.41 ↔	Einlage oder Wechsel eines nicht selbstexpandierenden Stents [Prothese] in den Pankreasgang, laparoskopisch
		52.95.50 ↔	Einlage oder Wechsel eines selbstexpandierenden Stents [Prothese] in den Pankreasgang, offen chirurgisch
		52.95.51 ↔	Einlage oder Wechsel eines selbstexpandierenden Stents [Prothese] in den Pankreasgang, laparoskopisch
		52.95.60 ↔	Plastische Rekonstruktion des Ductus pancreaticus, laparoskopisch
		52.95.70 ↔	Plastische Rekonstruktion des Pankreas
		52.95.90 ↔	Sonstige endoskopische Operation am Pankreas

52.95.A1 ↔	Entfernen eines Stents [Prothese] aus dem Pankreasgang, offen chirurgisch	53.62.11 ↔	Operation einer anderen Hernie der Bauchwand, mit Implantation von Membranen oder Netzen, offen chirurgisch
52.95.A2 ↔	Entfernen eines Stents [Prothese] aus dem Pankreasgang, laparoskopisch	53.62.21 ↔	Operation einer anderen Hernie der Bauchwand, mit Implantation von Membranen oder Netzen, laparoskopisch
52.96.11 ↔	Anastomose zwischen Pankreasgang und Gastrointestinaltrakt, offen chirurgisch	53.69 ↔	Operation einer anderen Hernie der ventralen Bauchwand mit Implantation von Membranen oder Netzen, sonstige
52.96.21 ↔	Anastomose zwischen Pankreasgang und Gastrointestinaltrakt, laparoskopisch	53.70 ↔	Operation einer Zwerchfellhernie, abdominaler Zugang, n.n.bez.
52.99.00 ↔	Sonstige offene Operation am Pankreas, n.n.bez.	53.71.11 ↔	Operation einer Zwerchfellhernie, abdominaler Zugang, offen chirurgisch, ohne Implantation von Membranen und Netzen
52.99.10 ↔	Sonstige offene Operation am Pankreas, Dilatation des Ductus pancreaticus	53.71.21 ↔	Operation einer Zwerchfellhernie, abdominaler Zugang, offen chirurgisch, mit Implantation von Membranen und Netzen
52.99.20 ↔	Sonstige offene Operation am Pankreas, Plastische Rekonstruktion des Ductus pancreaticus	53.72.11 ↔	Operation einer Zwerchfellhernie, laparoskopisch, ohne Implantation von Membranen und Netzen
52.99.99 ↔	Sonstige offene Operation am Pankreas, sonstige	53.72.21 ↔	Operation einer Zwerchfellhernie, laparoskopisch, mit Implantation von Membranen und Netzen
53.00 ↔	Operation einer Inguinalhernie, n.n.bez.	53.79 ↔	Operation einer Zwerchfellhernie, abdominaler Zugang, sonstige
53.06.11 ↔	Operation einer Inguinalhernie, offen chirurgisch, ohne Implantation von Membranen oder Netzen	53.80 ↔	Operation einer Zwerchfellhernie, thorakaler und thorakoabdominaler Zugang, n.n.bez.
53.06.21 ↔	Operation einer Inguinalhernie, offen chirurgisch, mit Implantation von Membranen und Netzen	53.81 ↔	Plikatur des Zwerchfells
53.07.11 ↔	Operation einer Inguinalhernie, laparoskopisch, ohne Implantation von Membranen oder Netzen	53.82 ↔	Operation einer parasternalen Hernie
53.07.21 ↔	Operation einer Inguinalhernie, laparoskopisch, mit Implantation von Membranen und Netzen	53.83.11 ↔	Operation einer Zwerchfellhernie, thorakaler Zugang, offen chirurgisch, ohne Implantation von Membranen und Netzen
53.09 ↔	Operation einer Inguinalhernie, sonstige	53.83.21 ↔	Operation einer Zwerchfellhernie, thorakaler Zugang, offen chirurgisch, mit Implantation von Membranen und Netzen
53.20 ↔	Operation einer Femoralhernie, n.n.bez.	53.84.11 ↔	Operation einer Zwerchfellhernie, thorakoskopisch, ohne Implantation von Membranen und Netzen
53.22.11 ↔	Operation einer Femoralhernie, offen chirurgisch, ohne Implantation von Membranen oder Netzen	53.84.21 ↔	Operation einer Zwerchfellhernie, thorakoskopisch, mit Implantation von Membranen und Netzen
53.22.21 ↔	Operation einer Femoralhernie, offen chirurgisch, mit Implantation von Membranen und Netzen	53.85.11 ↔	Operation einer Zwerchfellhernie, thorakoabdominaler Zugang, offen chirurgisch, ohne Implantation von Membranen und Netzen
53.23.11 ↔	Operation einer Femoralhernie, laparoskopisch, ohne Implantation von Membranen oder Netzen	53.85.21 ↔	Operation einer Zwerchfellhernie, thorakoabdominaler Zugang, offen chirurgisch, mit Implantation von Membranen und Netzen
53.23.21 ↔	Operation einer Femoralhernie, laparoskopisch, mit Implantation von Membranen und Netzen	53.89 ↔	Operation einer Zwerchfellhernie, thorakaler und thorakoabdominaler Zugang, sonstige
53.29 ↔	Operation einer Femoralhernie, sonstige	53.9 ↔	Operation einer Hernie, sonstige
53.40 ↔	Operation einer Umbilikalhernie, n.n.bez.	54.11 ↔	Probelaparotomie
53.42.11 ↔	Operation einer Umbilikalhernie, offen chirurgisch, ohne Implantation von Membranen oder Netzen	54.12.00 ↔	Relaparotomie, n.n.bez.
53.42.21 ↔	Operation einer Umbilikalhernie, offen chirurgisch, mit Implantation von Membranen und Netzen	54.12.11 ↔	Laparotomie zur Stillung einer postoperativen Blutung
53.43.11 ↔	Operation einer Umbilikalhernie, laparoskopisch, ohne Implantation von Membranen oder Netzen	54.12.99 ↔	Relaparotomie, sonstige
53.43.21 ↔	Operation einer Umbilikalhernie, laparoskopisch, mit Implantation von Membranen und Netzen	54.13 ↔	Laparotomie mit Drainage
53.49 ↔	Operation einer Umbilikalhernie, sonstige	54.19 ↔	Laparotomie, sonstige
53.51.00 ↔	Operation einer Narbenhernie, ohne Implantation von Membranen oder Netzen, n.n.bez.	54.21.10 ↔	Laparoskopie, Diagnostische Laparoskopie
53.51.09 ↔	Operation einer Narbenhernie, ohne Implantation von Membranen oder Netzen, sonstige	54.21.30 ↔	Laparoskopie, Laparoskopie mit Drainage
53.51.11 ↔	Operation einer Narbenhernie, ohne Implantation von Membranen oder Netzen, offen chirurgisch	54.21.99 ↔	Laparoskopie, sonstige
53.51.21 ↔	Operation einer Narbenhernie, ohne Implantation von Membranen oder Netzen, laparoskopisch	54.25 ↔	Peritoneallavage
53.52.11 ↔	Operation einer anderen Hernie der Bauchwand, ohne Implantation von Membranen oder Netzen, offen chirurgisch	54.3X.10 ↔	Omphalektomie
53.52.21 ↔	Operation einer anderen Hernie der Bauchwand, ohne Implantation von Membranen oder Netzen, laparoskopisch	54.4X.11 ↔	Exzision von Mesenterium
53.58 ↔	Operation einer anderen Hernie der Bauchwand, ohne Implantation von Membranen oder Netzen, sonstige	54.4X.12 ↔	Exzision von Omentum
53.61.00 ↔	Operation einer Narbenhernie, mit Implantation von Membranen oder Netzen, n.n.bez.	54.4X.99 ↔	Exzision oder Destruktion von Peritonealgewebe und Peritonealläsion, sonstige
53.61.09 ↔	Operation einer Narbenhernie, mit Implantation von Membranen oder Netzen, sonstige	54.51 ↔	Lösung von peritonealen Adhäsionen, laparoskopisch
53.61.11 ↔	Operation einer Narbenhernie, mit Implantation von Membranen oder Netzen, offen chirurgisch	54.52 ↔	Lösung von peritonealen Adhäsionen, offen chirurgisch
53.61.21 ↔	Operation einer Narbenhernie, mit Implantation von Membranen oder Netzen, laparoskopisch	54.59 ↔	Lösung von peritonealen Adhäsionen, sonstige
		54.62.11 ↔	Verzögerter Verschluss einer granulierenden Abdominalwunde im Operationssaal
		54.6B ↔	Sekundärer Verschluss einer Abdominalwunde von Peritoneum, Muskulatur sowie Faszie

54.6C ↔	Sekundärer Verschluss einer Abdominalwunde von Muskulatur sowie Faszie	55.7 ↔	Nephropexie
54.71.00 ↔	Versorgung einer Gastroschisis, n.n.bez.	55.81 ↔	Naht einer Rissverletzung an der Niere
54.71.10 ↔	Versorgung einer Gastroschisis, mit Transplantat oder Prothese	55.82 ↔	Verschluss einer Nephrostomie und Pyelostomie
54.71.99 ↔	Versorgung einer Gastroschisis, sonstige	55.83 ↔	Verschluss von anderen Nierenfisteln
54.73 ↔	Sonstige Rekonstruktion am Peritoneum	55.84 ↔	Reposition einer Nierenstiel-Torsion
54.74 ↔	Sonstige Rekonstruktion am Omentum	55.85 ↔	Symphysiotomie einer Hufeisenniere
54.75 ↔	Sonstige Rekonstruktion am Mesenterium	55.86 ↔	Anastomose an der Niere
54.92 ↔	Entfernen eines Fremdkörpers aus der Peritonealhöhle	55.87 ↔	Plastische Rekonstruktion am pyeloureteralen Übergang
54.94 ↔	Formung eines peritoneovaskulären Shunts	55.89 ↔	Sonstige plastische Rekonstruktion an der Niere, sonstige
54.99.31 ↔	Debulking über Laparotomie	55.91 ↔	Nierendekapsulation
54.99.40 ↔	Revision einer kutaneoperitonealen Fistel (Katheterverweilsystem)	55.99.10 ↔	Sonstige Operationen an der Niere, Revisionsoperation an der Niere
54.99.50 ↔	Anlegen eines temporären Bauchwandverschlusses	56.2X.00 ↔	Ureterotomie, n.n.bez.
54.99.51 ↔	Eröffnen und Wiederanlegen eines temporären Bauchwandverschlusses	56.2X.10 ↔	Ureterotomie, perkutan-transrenal
54.99.52 ↔	Operative Anlage einer externen Vorrichtung zur Faszientraktion am Abdomen [Bauchdeckentraktion], mit definierbarer Kräfteinstellung	56.2X.11 ↔	Ureterotomie, perkutan-transrenal, mit Entfernung eines Harnsteins
54.99.60 ↔	Lumbotomie	56.2X.20 ↔	Ureterotomie, ureterorenoskopisch
54.99.61 ↔	Relumbotomie	56.2X.30 ↔	Ureterotomie, offen chirurgisch
54.99.81 ↔	Revision ohne Ersatz von Kathetern sowie automatischer, programmierbarer und wiederaufladbarer Pumpe zur kontinuierlichen Aszitesdrainage	56.2X.40 ↔	Ureterotomie, laparoskopisch
54.99.82 ↔	Behebung einer mechanischen Obstruktion von Kathetern einer automatischen, programmierbaren und wiederaufladbaren Pumpe zur kontinuierlichen Aszitesdrainage	56.2X.99 ↔	Ureterotomie, sonstige
54.99.84 ↔	Wechsel der Katheter einer automatischen, programmierbaren und wiederaufladbaren Pumpe zur kontinuierlichen Aszitesdrainage	56.40 ↔	Ureterektomie, n.n.bez.
54.A1 ↔	Exzision und Destruktion von retroperitoneal gelegenen Gewebe	56.41.00 ↔	Partielle Ureterektomie, n.n.bez.
55.01.11 ↔	Nephrotomie, offen chirurgisch	56.41.10 ↔	Partielle Ureterektomie, Resektion des Ureterostiums, perkutan-transvesikal
55.01.12 ↔	Nephrotomie, offen chirurgisch zur Exploration	56.41.11 ↔	Partielle Ureterektomie, Resektion des Ureterostiums, transurethral
55.01.13 ↔	Nephrotomie, offen chirurgisch zur Punktion einer Zyste	56.41.12 ↔	Partielle Ureterektomie, Resektion des Ureterostiums, offen chirurgisch
55.02.11 ↔	Nephrostomie, offen chirurgisch	56.41.20 ↔	Partielle Ureterektomie, offen chirurgisch
55.24 ↔	Offene Nierenbiopsie	56.41.21 ↔	Partielle Ureterektomie, laparoskopisch
55.31 ↔	Marsupialisation einer Läsion an der Niere	56.41.30 ↔	Partielle Ureterektomie, Resektion eines Ureterstumpfes
55.3A.11 ↔	Lokale Exzision und Destruktion von Läsion oder Gewebe an der Niere, offen chirurgisch	56.41.40 ↔	Resektion einer Ureterozele, transurethral
55.3A.12 ↔	Lokale Exzision und Destruktion von Läsion oder Gewebe an der Niere, laparoskopisch	56.41.41 ↔	Resektion einer Ureterozele, offen chirurgisch
55.3A.13 ↔	Lokale Exzision und Destruktion von Läsion oder Gewebe an der Niere, ureterorenoskopisch	56.41.49 ↔	Resektion einer Ureterozele, sonstiger Zugang
55.3Y ↔	Lokale Exzision und Destruktion von Läsion oder Gewebe an der Niere, sonstige	56.41.99 ↔	Partielle Ureterektomie, sonstige
55.4 ↔	Partielle Nephrektomie	56.42 ↔	Totale Ureterektomie
55.51.00 ↔	Nephroureterektomie, n.n.bez.	56.51.10 ↔	Aufbau einer kutanen Ureteroileostomie, Ureteroileokutaneostomie [Ileum-Conduit] oder Ureterokolokutaneostomie [Kolon-/Sigma-Conduit], offen chirurgisch
55.51.01 ↔	Nephroureterektomie, ausser zur Transplantation	56.51.11 ↔	Aufbau einer kutanen Ureteroileostomie, Ureteroileokutaneostomie [Ileum-Conduit] oder Ureterokolokutaneostomie [Kolon-/Sigma-Conduit], laparoskopisch
55.51.02 ↔	Nephrektomie zur Transplantation, Lebendspende	56.51.12 ↔	Aufbau einer kutanen Ureteroileostomie, mit Darminterponat [Conduit] (nicht kontinentes Stoma), sonstiger Zugang
55.51.99 ↔	Nephroureterektomie, sonstige	56.51.20 ↔	Aufbau einer kutanen Ureteroileostomie, Umwandlung einer anderen supravessikalen Harnableitung in eine kutane Ureteroileostomie
55.52 ↔	Nephrektomie einer belassenen Niere	56.51.30 ↔	Aufbau einer kutanen Ureteroileostomie, mit Darmreservoir (kontinentes Stoma)
55.53 ↔	Entfernen einer transplantierten oder abgestossenen Niere	56.52.00 ↔	Revision einer kutanen Ureteroileostomie, n.n.bez.
55.54 ↔	Beidseitige Nephrektomie	56.52.10 ↔	Revision einer kutanen Ureteroileostomie, mit Darminterponat [Conduit]
55.61 ↔	Autotransplantation einer Niere	56.52.20 ↔	Revision einer kutanen Ureteroileostomie, mit Darmreservoir (kontinentes Stoma)
55.69.00 ↔	Sonstige Nierentransplantation, n.n.bez.	56.52.99 ↔	Revision einer kutanen Ureteroileostomie, sonstige
55.69.10 ↔	Sonstige Nierentransplantation, allogene	56.61.00 ↔	Aufbau einer anderen kutanen Ureterostomie, n.n.bez.
55.69.20 ↔	Sonstige Nierentransplantation, syngene	56.61.10 ↔	Aufbau einer anderen kutanen Ureterostomie, Ureterokutaneostomie und Transureterokutaneostomie, laparoskopisch
55.69.30 ↔	Sonstige Nierentransplantation, En-bloc-Transplantat	56.61.20 ↔	Aufbau einer anderen kutanen Ureterostomie, Umwandlung einer anderen supravessikalen Harnableitung in eine kutane Ureterostomie
55.69.40 ↔	Sonstige Nierentransplantation, Nieren-Retransplantation während desselben stationären Aufenthaltes	56.61.99 ↔	Aufbau einer anderen kutanen Ureterostomie, sonstige
55.69.99 ↔	Sonstige Nierentransplantation, sonstige		

56.62 ↔	Revision einer anderen kutanen Ureterostomie	57.59.99 ↔	Offene Exzision oder Destruktion von anderer Läsion oder Gewebe an der Harnblase, sonstige
56.71.00 ↔	Harnableitung in den Darm, n.n.bez.	57.6X.00 ↔	Partielle Zystektomie, n.n.bez.
56.71.10 ↔	Ureterosigmoideostomie mit Reservoirbildung, offen chirurgisch	57.6X.10 ↔	Partielle Zystektomie, ohne Ureterneointegration, offen chirurgisch
56.71.11 ↔	Ureterosigmoideostomie mit Reservoirbildung, laparoskopisch	57.6X.11 ↔	Partielle Zystektomie, ohne Ureterneointegration, laparoskopisch
56.71.20 ↔	Umwandlung einer anderen supravasikalen Harnableitung in eine Harnableitung in den Darm	57.6X.12 ↔	Partielle Zystektomie, mit einseitiger oder beidseitiger Ureterneointegration, offen chirurgisch
56.71.99 ↔	Harnableitung in den Darm, sonstige	57.6X.13 ↔	Partielle Zystektomie, mit einseitiger oder beidseitiger Ureterneointegration, laparoskopisch
56.72 ↔	Revision einer ureterointestinalen Anastomose	57.6X.20 ↔	Partielle Zystektomie, Supratrigonale oder subtotale Resektion, ohne Ureterneointegration, offen chirurgisch
56.73 ↔	Nephrozystanostomie, n.n.bez.	57.6X.21 ↔	Partielle Zystektomie, Supratrigonale oder subtotale Resektion, ohne Ureterneointegration, laparoskopisch
56.74.00 ↔	Ureterozystoneostomie, Isolierte Antirefluxplastik (z. B. nach Lich-Gregoir), offen chirurgisch	57.6X.22 ↔	Partielle Zystektomie, Supratrigonale oder subtotale Resektion mit einseitiger oder beidseitiger Ureterneointegration, offen chirurgisch
56.74.10 ↔	Ureterozystoneostomie, isolierte Antirefluxplastik (z. B. nach Lich-Gregoir), laparoskopisch	57.6X.23 ↔	Partielle Zystektomie, Supratrigonale oder subtotale Resektion mit einseitiger oder beidseitiger Ureterneointegration, laparoskopisch
56.74.11 ↔	Ureterozystoneostomie, isolierte Antirefluxplastik (z. B. nach Lich-Gregoir), laparoskopisch	57.6X.99 ↔	Partielle Zystektomie, sonstige
56.74.20 ↔	Ureterozystoneostomie, mit Uretermodellage	57.71.00 ↔	Radikale Zystektomie, n.n.bez.
56.74.99 ↔	Ureterozystoneostomie, sonstige	57.71.10 ↔	Radikale Zystektomie, ohne Urethrektomie, beim Mann, offen chirurgisch
56.75 ↔	Transureteroureterostomie	57.71.11 ↔	Radikale Zystektomie, ohne Urethrektomie, beim Mann, laparoskopisch
56.79 ↔	Sonstige Anastomose eines Ureters oder Harnableitung	57.71.20 ↔	Radikale Zystektomie, mit Urethrektomie, beim Mann, offen chirurgisch
56.81 ↔	Lösung von intraluminalen Adhäsionen im Ureter	57.71.21 ↔	Radikale Zystektomie, mit Urethrektomie, beim Mann, laparoskopisch
56.82 ↔	Naht einer Ureterverletzung	57.71.30 ↔	Radikale Zystektomie, ohne Urethrektomie, bei der Frau, offen chirurgisch
56.83 ↔	Verschluss einer Ureterostomie	57.71.31 ↔	Radikale Zystektomie, ohne Urethrektomie, bei der Frau, laparoskopisch
56.84.00 ↔	Verschluss einer anderen Ureterfistel, n.n.bez.	57.71.40 ↔	Radikale Zystektomie, mit Urethrektomie, bei der Frau, offen chirurgisch
56.84.10 ↔	Verschluss einer Ureter-Darm-Fistel, offen chirurgisch	57.71.41 ↔	Radikale Zystektomie, mit Urethrektomie, bei der Frau, laparoskopisch
56.84.11 ↔	Verschluss einer Ureter-Darm-Fistel, laparoskopisch	57.71.50 ↔	Radikale Zystektomie, Becken-Eviszeration [Exenteration] beim Mann, offen chirurgisch
56.84.20 ↔	Verschluss einer ureterovaginale Fistel, offen chirurgisch	57.71.51 ↔	Radikale Zystektomie, Becken-Eviszeration [Exenteration] beim Mann, laparoskopisch
56.84.21 ↔	Verschluss einer ureterovaginale Fistel, laparoskopisch	57.71.99 ↔	Radikale Zystektomie, sonstige
56.84.22 ↔	Verschluss einer ureterovaginale Fistel, vaginal	57.79.00 ↔	Sonstige totale Zystektomie, n.n.bez.
56.84.99 ↔	Verschluss einer anderen Ureterfistel, sonstige	57.79.10 ↔	Sonstige totale Zystektomie, Einfache Zystektomie, beim Mann, offen chirurgisch
56.85 ↔	Ureteropexie	57.79.11 ↔	Sonstige totale Zystektomie, Einfache Zystektomie, beim Mann, laparoskopisch
56.86 ↔	Entfernen einer Ureterligatur	57.79.20 ↔	Sonstige totale Zystektomie, Einfache Zystektomie, bei der Frau, offen chirurgisch
56.89 ↔	Plastische Rekonstruktion eines Ureters, sonstige	57.79.21 ↔	Sonstige totale Zystektomie, Einfache Zystektomie, bei der Frau, laparoskopisch
56.92 ↔	Implantation eines elektronischen Ureterstimulators	57.79.99 ↔	Sonstige totale Zystektomie, sonstige
56.93 ↔	Ersetzen eines elektronischen Ureterstimulators	57.81 ↔	Naht einer Harnblasenverletzung
56.94 ↔	Entfernen eines elektronischen Ureterstimulators	57.83 ↔	Verschluss einer vesikointestinalen Fistel
56.95 ↔	Ligatur an einem Ureter	57.84.00 ↔	Verschluss einer anderen Harnblasenfistel, n.n.bez.
57.12 ↔	Lösung von intraluminalen Adhäsionen mit Inzision an der Harnblase	57.84.10 ↔	Verschluss einer vesikovaginalen Fistel, offen chirurgisch (abdominal)
57.21 ↔	Vesikostomie	57.84.11 ↔	Verschluss einer vesikovaginalen Fistel, vaginal
57.22 ↔	Revision einer Vesikostomie	57.84.12 ↔	Verschluss einer vesikovaginalen Fistel, transvesikal
57.23.00 ↔	Appendikovesikostomie, n.n.bez.	57.84.13 ↔	Verschluss einer vesikovaginalen Fistel, laparoskopisch
57.23.11 ↔	Anlegen einer Appendikovesikostomie	57.84.20 ↔	Verschluss einer vesikokutanen Fistel, offen chirurgisch
57.23.12 ↔	Oberflächliche Revision einer Appendikovesikostomie	57.84.21 ↔	Verschluss einer vesikokutanen Fistel, laparoskopisch
57.23.13 ↔	Tiefe Revision einer Appendikovesikostomie	57.84.99 ↔	Verschluss einer anderen Harnblasenfistel, sonstige
57.23.99 ↔	Appendikovesikostomie, sonstige		
57.41 ↔	Transurethrale Lösung von intraluminalen Adhäsionen		
57.49.00 ↔	Sonstige transurethrale Exzision oder Destruktion von Läsion oder Gewebe der Harnblase, n.n.bez.		
57.49.11 ↔	Sonstige transurethrale Destruktion von Läsion oder Gewebe der Harnblase		
57.49.12 ↔	Sonstige transurethrale Resektion von Läsion oder Gewebe der Harnblase		
57.49.99 ↔	Sonstige transurethrale Exzision oder Destruktion von Läsion oder Gewebe der Harnblase, sonstige		
57.51 ↔	Exzision des Urachus		
57.58 ↔	Laparoskopische Exzision oder Destruktion von anderer Läsion oder Gewebe an der Harnblase		
57.59.00 ↔	Offene Exzision oder Destruktion von anderer Läsion oder Gewebe an der Harnblase, n.n.bez.		
57.59.10 ↔	Offene Exzision oder Destruktion von anderer Läsion oder Gewebe an der Harnblase, Exzision, offen chirurgisch		
57.59.20 ↔	Offene Exzision oder Destruktion von anderer Läsion oder Gewebe an der Harnblase, Myektomie		

57.85 ↔	Zystourethroplastik und plastische Rekonstruktion am Harnblasenhals	58.49.39 ↔	Zweizeitige plastische Rekonstruktion der Urethra, zweite Sitzung, sonstige
57.86 ↔	Plastische Rekonstruktion bei Ekstrophie der Harnblase	58.49.40 ↔	Revision einer plastischen Rekonstruktion an der Urethra
57.87.00 ↔	Rekonstruktion an der Harnblase, n.n.bez.	58.49.99 ↔	Sonstige plastische Rekonstruktion an der Urethra, sonstige
57.87.10 ↔	Rekonstruktion an der Harnblase, mit Ileum, Kolon oder Magen, offen chirurgisch	58.93.11 ↔	Implantation eines künstlichen Harnblasensphinkters
57.87.11 ↔	Rekonstruktion an der Harnblase, mit Ileum, Kolon oder Magen, laparoskopisch	58.94.00 ↔	Adjustierbare Harninkontinenztherapie, n.n.bez.
57.87.20 ↔	Umwandlung einer anderen supravvesikalen Harnableitung in eine Ersatzharnblase, offen chirurgisch	58.94.11 ↔	Implantation eines Systems zur adjustierbaren Harninkontinenztherapie
57.87.21 ↔	Umwandlung einer anderen supravvesikalen Harnableitung in eine Ersatzharnblase, laparoskopisch	58.94.21 ↔	Entfernen eines Systems zur adjustierbaren Harninkontinenztherapie
57.87.30 ↔	Reduktionsplastik der Harnblase, offen chirurgisch	58.94.31 ↔	Revision ohne Ersatz eines Systems zur adjustierbaren Harninkontinenztherapie
57.87.31 ↔	Reduktionsplastik der Harnblase, laparoskopisch	58.94.99 ↔	Adjustierbare Harninkontinenztherapie, sonstige
57.87.40 ↔	Augmentation der Harnblase, offen chirurgisch	59.00 ↔	Retroperitoneale Dissektion, n.n.bez.
57.87.41 ↔	Augmentation der Harnblase, laparoskopisch	59.02 ↔	Sonstige Lösung von perirenenalen oder periureteralen Adhäsionen
57.87.99 ↔	Rekonstruktion an der Harnblase, sonstige	59.03.00 ↔	Laparoskopische Lösung von perirenenalen oder periureteralen Adhäsionen, n.n.bez.
57.88 ↔	Sonstige Anastomose an der Harnblase	59.03.10 ↔	Ureterolyse ohne intraperitoneale Verlagerung, laparoskopisch
57.89 ↔	Sonstige plastische Rekonstruktion an der Harnblase, sonstige	59.03.11 ↔	Ureterolyse mit intraperitonealer Verlagerung, laparoskopisch
58.41 ↔	Naht einer Urethraverletzung	59.03.99 ↔	Laparoskopische Lösung von perirenenalen oder periureteralen Adhäsionen, sonstige
58.42 ↔	Verschluss einer Urethrostomie	59.09 ↔	Sonstige Inzision am perirenenalen oder periureteralen Gewebe
58.43.00 ↔	Verschluss einer anderen Urethrafistel, n.n.bez.	59.11 ↔	Sonstige Lösung von perivesikalen Adhäsionen
58.43.10 ↔	Verschluss einer urethrovaginalen Fistel, offen chirurgisch (abdominal)	59.12 ↔	Laparoskopische Lösung von perivesikalen Adhäsionen
58.43.11 ↔	Verschluss einer urethrovaginalen Fistel, laparoskopisch	59.21 ↔	Biopsie am perirenenalen oder perivesikalen Gewebe
58.43.12 ↔	Verschluss einer urethrovaginalen Fistel, vaginal	59.3 ↔	Plikatur am urethrovesikalen Übergang
58.43.20 ↔	Verschluss einer urethrokutanen Fistel	59.4 ↔	Suprapubische Schlingensuspension
58.43.30 ↔	Verschluss einer urethrorektalen Fistel	59.5 ↔	Retropubische urethrale Suspension
58.43.99 ↔	Verschluss einer anderen Urethrafistel, sonstige	59.6 ↔	Paraurethrale Suspension
58.44 ↔	Reanastomose der Urethra	59.71 ↔	Levatorplastik zur urethrovesikalen Suspension
58.45.00 ↔	Plastische Rekonstruktion bei Hypospadie oder Epispadie, n.n.bez.	59.72 ↔	Implantat-Injektion in Urethra und Harnblasenhals
58.45.10 ↔	Plastische Rekonstruktion bei Hypospadie oder Epispadie, bei der Frau	59.73.00 ↔	Transvaginale Suspension, n.n.bez.
58.45.20 ↔	Plastische Rekonstruktion bei Hypospadie oder Epispadie, beim Mann, Schaftaufrichtung und Chordektomie	59.73.10 ↔	Transvaginale Suspension mit alloplastischer Bändeinlage, n.n.bez.
58.45.21 ↔	Plastische Rekonstruktion bei Hypospadie oder Epispadie, beim Mann, sonstige Verfahren	59.73.11 ↔	Transvaginale Suspension mit alloplastischer Bändeinlage, spannungsfreies transvaginales Band [TVT]
58.45.99 ↔	Plastische Rekonstruktion bei Hypospadie oder Epispadie, sonstige	59.73.12 ↔	Transvaginale Suspension mit alloplastischer Bändeinlage, transobturatorisches Band [TOT]
58.46.00 ↔	Sonstige Rekonstruktion der Urethra, n.n.bez.	59.73.19 ↔	Transvaginale Suspension mit alloplastischer Bändeinlage, sonstige
58.46.10 ↔	Rekonstruktion des distalen Teils der Urethra nach Verletzung	59.73.99 ↔	Transvaginale Suspension, sonstige
58.46.11 ↔	Rekonstruktion der Pars prostatica oder der Pars membranacea der Urethra nach Verletzung	59.74 ↔	Suspensionsoperation beim Mann
58.46.99 ↔	Sonstige Rekonstruktion der Urethra, sonstige	59.79 ↔	Sonstige plastische Rekonstruktion bei Stressinkontinenz
58.49.10 ↔	Einzeitige plastische Rekonstruktion der Urethra, mit Präputial- oder Penishaut	59.91 ↔	Exzision am perirenenalen oder perivesikalen Gewebe
58.49.11 ↔	Einzeitige plastische Rekonstruktion der Urethra, mit Mund- oder Harnblasenschleimhaut, sonstige Rekonstruktion	59.92 ↔	Sonstige Operationen am perirenenalen oder perivesikalen Gewebe
58.49.20 ↔	Zweizeitige plastische Rekonstruktion der Urethra, erste Sitzung, mit Präputial- oder Penishaut	59.95 ↔	Desintegration eines Harnsteins mit Ultraschall
58.49.21 ↔	Zweizeitige plastische Rekonstruktion der Urethra, erste Sitzung, mit Mund- oder Harnblasenschleimhaut	59.99 ↔	Sonstige Operationen an den Harnorganen, sonstige
58.49.29 ↔	Sonstige plastische Rekonstruktion der Urethra, zweizeitig, erste Sitzung, sonstige Rekonstruktion	60.0 ↔	Inzision an der Prostata
58.49.30 ↔	Zweizeitige plastische Rekonstruktion der Urethra, zweite Sitzung, n.n.bez.	60.20 ↔	Transurethrale Prostatektomie, n.n.bez.
58.49.31 ↔	Zweizeitige plastische Rekonstruktion der Urethra, zweite Sitzung, mit Präputial- oder Penishaut	60.21.11 ↔	Transurethrale laserinduzierte Prostatektomie mit Kontakt beim Laser
58.49.33 ↔	Zweizeitige plastische Rekonstruktion der Urethra, zweite Sitzung, mit Mund- oder Harnblasenschleimhaut	60.21.12 ↔	Transurethrale laserinduzierte Prostatektomie ohne Kontakt beim Laser
		60.22 ↔	Transurethrale Prostatektomie, Elektroresektion und Elektrovaporisation von Prostatagewebe
		60.29 ↔	Transurethrale Prostatektomie, sonstige
		60.3 ↔	Suprapubische Prostatektomie
		60.4 ↔	Retropubische Prostatektomie
		60.5X.00 ↔	Radikale Prostatektomie, n.n.bez.
		60.5X.10 ↔	Radikale Prostatektomie, laparoskopisch
		60.5X.20 ↔	Radikale Prostatektomie, perineal

60.5X.30 ↔	Radikale Prostatektomie, retropubisch	62.99.20 ↔	Operative Verlagerung eines Abdominalhodens
60.5X.99 ↔	Radikale Prostatektomie, sonstige	62.99.30 ↔	Entnahme von Hoden- oder Nebenhodengewebe zur Aufbereitung für die künstliche Insemination
60.61.00 ↔	Lokale Exzision einer Läsion an der Prostata, n.n.bez.	63.1 ↔	Exzision einer Varikozele und Hydrocele funiculi
60.61.10 ↔	Lokale Exzision einer Läsion an der Prostata, transurethral	63.2 ↔	Exzision einer Epididymis-Zyste
60.61.11 ↔	Lokale Exzision einer Läsion an der Prostata, suprapubisch-transvesikal	63.3 ↔	Exzision von anderer Läsion oder Gewebe an Funiculus spermaticus und Epididymis
60.61.12 ↔	Lokale Exzision einer Läsion an der Prostata, retropubisch	63.4 ↔	Epididymektomie
60.61.13 ↔	Lokale Exzision einer Läsion an der Prostata, perineal	63.51 ↔	Naht eines Risses an Funiculus spermaticus und Epididymis
60.61.99 ↔	Lokale Exzision einer Läsion an der Prostata, sonstige	63.53 ↔	Transplantation eines Funiculus spermaticus
60.62 ↔	Perineale Prostatektomie	63.59 ↔	Plastische Rekonstruktion an Funiculus spermaticus und Epididymis, sonstige
60.69 ↔	Sonstige Prostatektomie, sonstige	63.81 ↔	Naht einer Verletzung an Ductus deferens und Epididymis
60.72 ↔	Inzision an einer Vesicula seminalis	63.82 ↔	Plastische Rekonstruktion eines chirurgisch durchtrennten Ductus deferens
60.73 ↔	Exzision einer Vesicula seminalis	63.83 ↔	Epididymovasostomie
60.79 ↔	Operationen an den Vesiculae seminales, sonstige	63.84 ↔	Entfernen einer Ligatur vom Ductus deferens
60.81 ↔	Inzision am periprostatiscen Gewebe	63.85 ↔	Entfernen eines Ventils vom Ductus deferens
60.82 ↔	Exzision am periprostatiscen Gewebe	63.89 ↔	Plastische Rekonstruktion an Ductus deferens und Epididymis, sonstige
60.93 ↔	Plastische Rekonstruktion an der Prostata	63.92 ↔	Epididymotomie
60.96 ↔	Transurethrale Destruktion von prostatiscem Gewebe durch Mikrowellenwärmetherapie	63.93 ↔	Inzision am Funiculus spermaticus
60.97 ↔	Sonstige transurethrale Destruktion von prostatiscem Gewebe durch sonstige Wärmetherapie	63.94 ↔	Lösung von Adhäsionen am Funiculus spermaticus
61.0X.00 ↔	Inzision und Drainage an Skrotum und Tunica vaginalis testis, n.n.bez.	63.95 ↔	Einsetzen eines Ventils in den Ductus deferens
61.0X.10 ↔	Inzision und Drainage an Skrotum und Tunica vaginalis testis, zur Fremdkörperentfernung	63.99 ↔	Sonstige Operationen an Funiculus spermaticus, Epididymis und Ductus deferens, sonstige
61.0X.99 ↔	Inzision und Drainage an Skrotum und Tunica vaginalis testis, sonstige	64.3X.00 ↔	Amputation des Penis, n.n.bez.
61.2 ↔	Exzision einer Hydrocele testis	64.3X.10 ↔	Amputation des Penis, partiell
61.3X.00 ↔	Exzision oder Destruktion von Läsion oder Gewebe am Skrotum, n.n.bez.	64.3X.11 ↔	Amputation des Penis, total
61.3X.10 ↔	Exzision oder Destruktion von Läsion oder Gewebe am Skrotum, partielle Resektion	64.3X.12 ↔	Amputation des Penis, Emaskulation
61.3X.11 ↔	Exzision oder Destruktion von Läsion oder Gewebe am Skrotum, totale Resektion	64.3X.99 ↔	Amputation des Penis, sonstige
61.3X.12 ↔	Exzision oder Destruktion von Läsion oder Gewebe am Skrotum, radikale Resektion	64.41 ↔	Naht einer Penisverletzung
61.3X.99 ↔	Exzision oder Destruktion von Läsion oder Gewebe am Skrotum, sonstige	64.42 ↔	Lösung einer Chorda des Penis
61.42 ↔	Verschluss einer Fistel am Skrotum	64.43 ↔	Konstruktion eines Penis
61.49 ↔	Plastische Rekonstruktion an Skrotum und Tunica vaginalis testis, sonstige	64.44.00 ↔	Rekonstruktion des Penis, n.n.bez.
61.92 ↔	Exzision einer Läsion an der Tunica vaginalis testis, mit Ausnahme einer Hydrocele testis	64.44.10 ↔	Rekonstruktion des Penis, Streckung des Penischaftes
61.99 ↔	Sonstige Operationen an Skrotum und Tunica vaginalis testis, sonstige	64.44.11 ↔	Rekonstruktion des Penis, Korrektur einer penoskrotalen Transposition oder eines vergrabenen Penis (concealed penis oder buried penis)
62.0 ↔	Inzision am Hoden	64.44.99 ↔	Rekonstruktion des Penis, sonstige
62.2 ↔	Exzision oder Destruktion einer Läsion am Hoden	64.45 ↔	Reimplantation des Penis
62.3X.00 ↔	Einseitige Orchidektomie, n.n.bez.	64.51 ↔	Operation zur Geschlechtsangleichung von weiblich zu männlich
62.3X.10 ↔	Einseitige Orchidektomie, skrotal, ohne Epididymektomie	64.52 ↔	Operation zur Geschlechtsangleichung von männlich zu weiblich
62.3X.11 ↔	Einseitige Orchidektomie, skrotal, mit Epididymektomie	64.59 ↔	Operation zur Geschlechtsangleichung, sonstige
62.3X.20 ↔	Einseitige Orchidektomie, Inguinalhoden, ohne Epididymektomie	64.95 ↔	Einsetzen oder Ersetzen einer nicht-aufblasbaren Penisprothese
62.3X.21 ↔	Einseitige Orchidektomie, Inguinalhoden, mit Epididymektomie	64.97 ↔	Einsetzen oder Ersetzen einer aufblasbaren Penisprothese
62.3X.30 ↔	Einseitige Orchidektomie, Abdominalhoden, offen chirurgisch	64.98.20 ↔	Revaskularisierungsoperation oder venöse Sperroperation (bei erektiler Dysfunktion)
62.3X.31 ↔	Einseitige Orchidektomie, Abdominalhoden, laparoskopisch	64.98.30 ↔	Shuntoperation am Corpus cavernosum
62.3X.40 ↔	Einseitige Orchidektomie, radikal	64.98.40 ↔	Revision einer internen Penisprothese
62.3X.99 ↔	Einseitige Orchidektomie, sonstige	65.01 ↔	Laparoskopische Ovariectomie
62.41 ↔	Entfernen beider Hoden im gleichen Eingriff	65.09 ↔	Ovariectomie, sonstige
62.42 ↔	Entfernen eines belassenen Hodens	65.21 ↔	Marsupialisation einer ovariellen Zyste
62.5 ↔	Orchidopexie	65.22 ↔	Keilresektion am Ovar
62.61 ↔	Naht einer Hodenverletzung	65.23 ↔	Laparoskopische Marsupialisation einer ovariellen Zyste
62.69 ↔	Sonstige plastische Rekonstruktion am Hoden	65.24 ↔	Laparoskopische Keilresektion am Ovar
		65.25 ↔	Sonstige laparoskopische lokale Exzision oder Destruktion am Ovar
		65.29 ↔	Sonstige lokale Exzision oder Destruktion am Ovar
		65.30 ↔	Ovarektomie, n.n.bez.
		65.31 ↔	Ovarektomie, laparoskopisch
		65.32 ↔	Ovarektomie, offen chirurgisch
		65.33 ↔	Ovarektomie, vaginal

65.34 ↔	Ovarektomie, vaginal-laparoskopisch assistiert	66.79.99 ↔	Sonstige plastische Rekonstruktion an der Tuba uterina, sonstige
65.39 ↔	Ovarektomie, sonstige	66.93 ↔	Implantation oder Ersetzen einer Tuba uterina-Prothese
65.40 ↔	Salpingoovarektomie, n.n.bez.	66.94 ↔	Entfernen einer Tuba uterina-Prothese
65.41 ↔	Salpingoovarektomie, laparoskopisch	66.96 ↔	Dilatation einer Tuba uterina
65.42 ↔	Salpingoovarektomie, offen chirurgisch	66.97 ↔	Fimbrienimplantation in die Uteruswand
65.43 ↔	Salpingoovarektomie, vaginal	66.A1 ↔	Destruktion und Verschluss der Tubae uterinae, offen chirurgisch
65.44 ↔	Salpingoovarektomie, vaginal-laparoskopisch assistiert	66.A2 ↔	Destruktion und Verschluss der Tubae uterinae, laparoskopisch
65.49 ↔	Salpingoovarektomie, sonstige	66.A3 ↔	Destruktion und Verschluss der Tubae uterinae, vaginal
65.71 ↔	Sonstige einfache Naht am Ovar	66.A4 ↔	Destruktion und Verschluss der Tubae uterinae, vaginal-laparoskopisch assistiert
65.72 ↔	Sonstige Reimplantation eines Ovars	66.A9 ↔	Destruktion und Verschluss der Tubae uterinae, sonstige
65.73 ↔	Sonstige Salpingoovarioplastik	66.B1 ↔	Exzision und Destruktion von Gewebe oder Läsion an der Tuba uterina, offen chirurgisch
65.74 ↔	Laparoskopische einfache Naht am Ovar	66.B2 ↔	Exzision und Destruktion von Gewebe oder Läsion an der Tuba uterina, vaginal
65.75 ↔	Laparoskopische Reimplantation eines Ovars	66.B3 ↔	Exzision und Destruktion von Gewebe oder Läsion an der Tuba uterina, vaginal-laparoskopisch assistiert
65.76 ↔	Laparoskopische Salpingoovarioplastik	66.B4 ↔	Exzision und Destruktion von Gewebe oder Läsion an der Tuba uterina, laparoskopisch
65.79 ↔	Plastische Rekonstruktion am Ovar, sonstige	66.B9 ↔	Exzision und Destruktion von Gewebe oder Läsion an der Tuba uterina, sonstige
65.81.00 ↔	Laparoskopische Lösung von Adhäsionen an Ovar und Tuba uterina, n.n.bez.	67.4X.00 ↔	Zervixamputation, n.n.bez.
65.81.10 ↔	Laparoskopische Lösung von Adhäsionen an Ovar und Tuba uterina am Peritoneum des weiblichen Beckens	67.4X.10 ↔	Radikale Zervixstumpfexstirpation, n.n.bez.
65.81.99 ↔	Laparoskopische Lösung von Adhäsionen an Ovar und Tuba uterina, sonstige	67.4X.11 ↔	Radikale Zervixstumpfexstirpation, ohne Lymphadenektomie, offen chirurgisch (abdominal)
65.89.00 ↔	Sonstige Lösung von Adhäsionen von Ovar und Tuba uterina, n.n.bez.	67.4X.12 ↔	Radikale Zervixstumpfexstirpation, ohne Lymphadenektomie, vaginal
65.89.10 ↔	Sonstige Lösung von Adhäsionen von Ovar und Tuba uterina, offen chirurgisch	67.4X.13 ↔	Radikale Zervixstumpfexstirpation, ohne Lymphadenektomie, vaginal, laparoskopisch unterstützt
65.89.11 ↔	Sonstige Lösung von Adhäsionen von Ovar und Tuba uterina, mit mikrochirurgischer Versorgung	67.4X.14 ↔	Radikale Zervixstumpfexstirpation, ohne Lymphadenektomie, laparoskopisch
65.89.12 ↔	Sonstige Lösung von Adhäsionen von Ovar und Tuba uterina am Peritoneum des weiblichen Beckens, offen chirurgisch	67.4X.20 ↔	Radikale Zervixstumpfexstirpation, mit Lymphadenektomie, n.n.bez.
65.89.13 ↔	Sonstige Lösung von Adhäsionen von Ovar und Tuba uterina am Peritoneum des weiblichen Beckens, mit mikrochirurgischer Versorgung	67.4X.21 ↔	Radikale Zervixstumpfexstirpation, mit Lymphadenektomie, offen chirurgisch (abdominal)
65.89.99 ↔	Sonstige Lösung von Adhäsionen von Ovar und Tuba uterina, sonstige	67.4X.22 ↔	Radikale Zervixstumpfexstirpation, mit Lymphadenektomie, vaginal
65.92 ↔	Ovar-Transplantation	67.4X.23 ↔	Radikale Zervixstumpfexstirpation, mit Lymphadenektomie, vaginal, laparoskopisch unterstützt
65.93 ↔	Manuelle Ruptur einer ovariellen Zyste	67.4X.24 ↔	Radikale Zervixstumpfexstirpation, mit Lymphadenektomie, laparoskopisch
65.94 ↔	Denervation am Ovar	67.4X.29 ↔	Radikale Zervixstumpfexstirpation, mit Lymphadenektomie, sonstige
65.95 ↔	Lösung einer Torsion am Ovar	67.4X.30 ↔	Exzision eines Stumpfes an der Zervix
65.99 ↔	Sonstige Operationen am Ovar, sonstige	67.4X.99 ↔	Zervixamputation, sonstige
66.03 ↔	Salpingotomie, offen chirurgisch	67.51.11 ↔	Cerclage der Zervix, offen chirurgisch
66.04 ↔	Salpingotomie, laparoskopisch	67.51.12 ↔	Cerclage der Zervix, laparoskopisch
66.05 ↔	Salpingotomie, vaginal	67.61 ↔	Naht eines Zervixrisses
66.06 ↔	Salpingotomie, vaginal-laparoskopisch assistiert	67.62 ↔	Verschluss einer zervikalen Fistel
66.09 ↔	Salpingotomie, sonstige	68.0 ↔	Hysterotomie
66.41.11 ↔	Totale Salpingektomie, offen chirurgisch	68.21.10 ↔	Durchtrennung von endometrialen Synechien, n.n.bez.
66.41.21 ↔	Totale Salpingektomie, laparoskopisch	68.21.11 ↔	Durchtrennung von endometrialen Synechien, hysteroskopisch
66.41.31 ↔	Totale Salpingektomie, vaginal	68.21.99 ↔	Durchtrennung von endometrialen Synechien, sonstige
66.41.41 ↔	Totale Salpingektomie, vaginal-laparoskopisch assistiert	68.23.11 ↔	Dilatation und Curettage zur Beendigung einer Schwangerschaft
66.42.11 ↔	Partielle Salpingektomie, offen chirurgisch	68.23.12 ↔	Dilatation und Curettage im Anschluss an Geburt oder Abort
66.42.21 ↔	Partielle Salpingektomie, laparoskopisch	68.23.21 ↔	Aspirationscurettage am Uterus zur Beendigung einer Schwangerschaft
66.42.31 ↔	Partielle Salpingektomie, vaginal		
66.42.41 ↔	Partielle Salpingektomie, vaginal-laparoskopisch assistiert		
66.49 ↔	Salpingektomie, sonstige		
66.71 ↔	Einfache Naht an einer Tuba uterina		
66.72 ↔	Salpingoovariostomie		
66.73 ↔	Salpingosalpingostomie		
66.74 ↔	Salpingouterostomie		
66.79.10 ↔	Sonstige plastische Rekonstruktion an der Tuba uterina, offen chirurgisch (abdominal)		
66.79.20 ↔	Sonstige plastische Rekonstruktion an der Tuba uterina, vaginal		
66.79.21 ↔	Sonstige plastische Rekonstruktion an der Tuba uterina, vaginal, laparoskopisch assistiert		
66.79.30 ↔	Sonstige plastische Rekonstruktion an der Tuba uterina, laparoskopisch		

68.23.22 ↔ Aspirationscurettage im Anschluss an Geburt oder Abort	70.72.20 ↔ Verschluss einer kolovaginalen Fistel, vaginal
68.29.1G ↔ Exzision und Destruktion von Läsion oder Gewebe des Uterus und uterinem Halteapparat, offen chirurgisch (abdominal)	70.72.30 ↔ Verschluss einer kolovaginalen Fistel, laparoskopisch
68.29.1H ↔ Exzision und Destruktion von Läsion oder Gewebe des Uterus und uterinem Halteapparat, vaginal, laparoskopisch assistiert	70.72.99 ↔ Verschluss einer kolovaginalen Fistel, sonstige
68.29.1I ↔ Exzision und Destruktion von Läsion oder Gewebe des Uterus und uterinem Halteapparat, laparoskopisch	70.73.10 ↔ Verschluss einer rektovaginalen Fistel, offen chirurgisch (abdominal)
68.29.46 ↔ Exzision und Destruktion eines oder mehrerer Myome am Uterus, offen chirurgisch (abdominal)	70.73.20 ↔ Verschluss einer rektovaginalen Fistel, vaginal
68.29.47 ↔ Exzision und Destruktion eines oder mehrerer Myome am Uterus, vaginal, laparoskopisch assistiert	70.73.30 ↔ Verschluss einer rektovaginalen Fistel, laparoskopisch
68.29.48 ↔ Exzision und Destruktion eines oder mehrerer Myome am Uterus, laparoskopisch	70.73.99 ↔ Verschluss einer rektovaginalen Fistel, sonstige
68.29.4A ↔ Exzision und Destruktion eines oder mehrerer Myome am Uterus, transzervikal	70.74 ↔ Verschluss einer vaginointestinalen Fistel
68.29.4B ↔ Exzision und Destruktion eines oder mehrerer Myome am Uterus, transkutan	70.75 ↔ Verschluss einer anderen Vaginalfistel
68.30 ↔ Subtotale Hysterektomie, n.n.bez.	70.A1.11 ↔ Deszensuschirurgie [Suspensionsoperation], ein Kompartiment, offen chirurgisch, ohne Netz
68.31 ↔ Subtotale Hysterektomie, laparoskopisch	70.A1.12 ↔ Deszensuschirurgie [Suspensionsoperation], ein Kompartiment, offen chirurgisch, mit Netz
68.32 ↔ Subtotale Hysterektomie, offen chirurgisch	70.A1.21 ↔ Deszensuschirurgie [Suspensionsoperation], ein Kompartiment, laparoskopisch, ohne Netz
68.39 ↔ Subtotale Hysterektomie, sonstige	70.A1.22 ↔ Deszensuschirurgie [Suspensionsoperation], ein Kompartiment, laparoskopisch, mit Netz
68.40 ↔ Totale Hysterektomie, n.n.bez.	70.A1.31 ↔ Deszensuschirurgie [Suspensionsoperation], ein Kompartiment, vaginal, ohne Netz
68.41 ↔ Totale Hysterektomie, laparoskopisch	70.A1.32 ↔ Deszensuschirurgie [Suspensionsoperation], ein Kompartiment, vaginal, mit Netz
68.42 ↔ Totale Hysterektomie, offen chirurgisch	70.A2.11 ↔ Deszensuschirurgie [Suspensionsoperation], zwei oder drei Kompartimente, offen chirurgisch, ohne Netz
68.43 ↔ Totale Hysterektomie, vaginal	70.A2.12 ↔ Deszensuschirurgie [Suspensionsoperation], zwei oder drei Kompartimente, offen chirurgisch, mit Netz
68.44 ↔ Totale Hysterektomie, vaginal-laparoskopisch assistiert [LAVH]	70.A2.21 ↔ Deszensuschirurgie [Suspensionsoperation], zwei oder drei Kompartimente, laparoskopisch, ohne Netz
68.49 ↔ Totale Hysterektomie, sonstige	70.A2.22 ↔ Deszensuschirurgie [Suspensionsoperation], zwei oder drei Kompartimente, laparoskopisch, mit Netz
68.60 ↔ Radikale Hysterektomie, n.n.bez.	70.A2.31 ↔ Deszensuschirurgie [Suspensionsoperation], zwei oder drei Kompartimente, vaginal, ohne Netz
68.61 ↔ Radikale Hysterektomie, laparoskopisch	70.A2.32 ↔ Deszensuschirurgie [Suspensionsoperation], zwei oder drei Kompartimente, vaginal, mit Netz
68.62 ↔ Radikale Hysterektomie, offen chirurgisch	70.A3 ↔ Deszensuschirurgie [Suspensionsoperation], obliterativ
68.63 ↔ Radikale Hysterektomie, vaginal	70.A9 ↔ Deszensuschirurgie [Suspensionsoperation], sonstige
68.64 ↔ Radikale Hysterektomie, vaginal-laparoskopisch assistiert [LARVH]	71.01 ↔ Lösung von Adhäsionen an der Vulva
68.6A ↔ Radikale Hysterektomie, sonstige	71.5 ↔ Radikale Vulvektomie
68.8 ↔ Beckeneviszeration	71.61 ↔ Partielle Vulvektomie
69.2 ↔ Plastische Rekonstruktion des uterinen Halteapparats	71.62 ↔ Totale Vulvektomie
69.3 ↔ Parazervikale Uterusdenervation	71.72 ↔ Verschluss einer Fistel an Vulva und Perineum
69.41 ↔ Naht eines Risses am Uterus	71.73 ↔ Konstruktion des Introitus vaginae
69.42 ↔ Verschluss einer Uterusfistel	73.94 ↔ Symphysiotomie zur Geburtserleichterung
69.43 ↔ Plastische Rekonstruktion am Uterus, offen chirurgisch (abdominal)	74.0X.00 ↔ Klassische Sectio caesarea, n.n.bez.
69.44 ↔ Plastische Rekonstruktion am Uterus, vaginal	74.0X.10 ↔ Klassische Sectio caesarea, primär
69.45 ↔ Plastische Rekonstruktion am Uterus, vaginal, laparoskopisch assistiert	74.0X.20 ↔ Klassische Sectio caesarea, sekundär
69.46 ↔ Plastische Rekonstruktion am Uterus, laparoskopisch	74.0X.99 ↔ Klassische Sectio caesarea, sonstige
69.49 ↔ Plastische Rekonstruktion am Uterus, sonstige	74.1X.00 ↔ Tiefe zervikale Sectio caesarea, n.n.bez.
69.6 ↔ Chirurgische Massnahmen zur Provokation oder Regulation der Menstruation	74.1X.10 ↔ Tiefe zervikale Sectio caesarea, primär
70.12 ↔ Kuldotomie	74.1X.20 ↔ Tiefe zervikale Sectio caesarea, sekundär
70.13 ↔ Lösung von intraluminalen Adhäsionen der Vagina	74.1X.99 ↔ Tiefe zervikale Sectio caesarea, sonstige
70.41 ↔ Kolpektomie, subtotal	74.2X.00 ↔ Extraperitoneale Sectio caesarea, n.n.bez.
70.42 ↔ Kolpektomie, total	74.2X.10 ↔ Extraperitoneale Sectio caesarea, primär
70.43 ↔ Kolpektomie, erweitert (radikal)	74.2X.20 ↔ Extraperitoneale Sectio caesarea, sekundär
70.49 ↔ Obliteration und subtotale oder totale Exstirpation der Vagina, sonstige	74.2X.99 ↔ Extraperitoneale Sectio caesarea, sonstige
70.61.11 ↔ Konstruktion einer Vagina mit gestielter Haut des Penis (zur Geschlechtsangleichung)	74.3 ↔ Entfernen einer extratubären, ektopischen Schwangerschaft
70.61.99 ↔ Konstruktion einer Vagina, sonstige	74.4X.00 ↔ Sectio caesarea eines anderen näher bezeichneten Typs, n.n.bez.
70.62 ↔ Rekonstruktion der Vagina	74.4X.10 ↔ Sectio caesarea eines anderen näher bezeichneten Typs, primär
70.63 ↔ Konstruktion einer Vagina mit Transplantat oder Prothese	74.4X.20 ↔ Sectio caesarea eines anderen näher bezeichneten Typs, sekundär
70.64 ↔ Rekonstruktion der Vagina mit Transplantat oder Prothese	74.4X.99 ↔ Sectio caesarea eines anderen näher bezeichneten Typs, sonstige
70.72.10 ↔ Verschluss einer kolovaginalen Fistel, offen chirurgisch (abdominal)	74.99.00 ↔ Sonstige nicht näher bezeichnete Typen der Sectio caesarea, n.n.bez.

74.99.10 ↔	Sonstige nicht näher bezeichnete Typen der Sectio caesarea, primär	76.41.10 ↔	Totale Mandibulektomie mit gleichzeitiger Rekonstruktion, Rekonstruktion der Mandibula mit mikrovasculär-anastomosiertem Transplantat
74.99.20 ↔	Sonstige nicht näher bezeichnete Typen der Sectio caesarea, sekundär	76.41.99 ↔	Totale Mandibulektomie mit gleichzeitiger Rekonstruktion, sonstige
74.99.99 ↔	Sonstige nicht näher bezeichnete Typen der Sectio caesarea, sonstige	76.42 ↔	Sonstige totale Mandibulektomie
75.50 ↔	Naht eines frischen geburtsbedingten Uterusrisses, n.n.bez.	76.43.00 ↔	Sonstige Rekonstruktion der Mandibula, n.n.bez.
75.51 ↔	Naht eines frischen geburtsbedingten Risses der Zervix	76.43.10 ↔	Sonstige Rekonstruktion der Mandibula mit mikrovasculär-anastomosiertem Transplantat
75.52 ↔	Naht eines frischen geburtsbedingten Risses des Corpus uteri	76.43.11 ↔	Einsetzen eines CAD-Implantats an Mandibula, zur plastischen Rekonstruktion eines einfachen Defekts
75.93 ↔	Chirurgische Korrektur einer Inversio uteri	76.43.12 ↔	Einsetzen eines CAD-Implantats an Mandibula, zur plastischen Rekonstruktion eines grossen oder komplexen Defekts
75.C2 ↔	Ultraschallgesteuerte Shunteinlage beim Fetus	76.43.99 ↔	Sonstige Rekonstruktion der Mandibula, sonstige
75.C3 ↔	Ultraschallgesteuerte Destruktion von fetalem Gewebe	76.44.00 ↔	Totale Ostektomie an anderen Gesichtsschädelknochen mit gleichzeitiger Rekonstruktion, n.n.bez.
75.C4 ↔	Ultraschallgesteuerte Embolisation zur fetalen Therapie	76.44.10 ↔	Totale Ostektomie an anderen Gesichtsschädelknochen, Rekonstruktion mit mikrovasculär-anastomosiertem Transplantat
75.C8.11 ↔	Ultraschallgesteuerte Ballonkathetersprengung von Herzklappen	76.44.11 ↔	Totale Ostektomie an anderen Gesichtsschädelknochen, Rekonstruktion mit nicht vaskularisiertem Transplantat
75.C8.99 ↔	Ultraschallgesteuerte Eingriffe am fetalen Herz, sonstige	76.44.19 ↔	Totale Ostektomie an anderen Gesichtsschädelknochen mit sonstiger Rekonstruktion
75.C9 ↔	Ultraschallgesteuerte invasive fetale Therapien, sonstige	76.44.99 ↔	Totale Ostektomie an anderen Gesichtsschädelknochen mit gleichzeitiger Rekonstruktion, sonstige
75.D1 ↔	Fetoskopische Destruktion und Exzision von fetalem Gewebe	76.45 ↔	Sonstige totale Ostektomie an anderen Gesichtsschädelknochen
75.D2 ↔	Fetoskopische Einlage und Entfernen eines Trachea-Ballons	76.46.00 ↔	Sonstige Rekonstruktion an anderen Gesichtsschädelknochen, n.n.bez.
75.D9 ↔	Fetoskopische invasive fetalen Therapien, sonstige	76.46.10 ↔	Sonstige Rekonstruktion an anderen Gesichtsschädelknochen mit mikrovasculär-anastomosiertem Transplantat
75.E1 ↔	Chirurgischer Eingriff am offenen Uterus zur Exzision von Gewebe am Fetus	76.46.99 ↔	Sonstige Rekonstruktion an anderen Gesichtsschädelknochen, sonstige
75.E2 ↔	Chirurgischer Eingriff am offenen Uterus zur plastischen Rekonstruktion am Fetus	76.5X.00 ↔	Temporomandibuläre Arthroplastik, n.n.bez.
75.E9 ↔	Offen chirurgische fetale Eingriffe, sonstige	76.5X.10 ↔	Kondylektomie am Kiefergelenk mit Rekonstruktion
76.01 ↔	Sequestrektomie an Gesichtsschädelknochen	76.5X.19 ↔	Sonstige Kondylektomie am Kiefergelenk
76.09.10 ↔	Reosteotomie nach Frakturposition	76.5X.20 ↔	Diskoplastik am Kiefergelenk mit Rekonstruktion
76.2X.00 ↔	Lokale Exzision oder Destruktion von Läsion und Gewebe an Gesichtsschädelknochen, n.n.bez.	76.5X.29 ↔	Sonstige Diskoplastik am Kiefergelenk
76.2X.10 ↔	Dekortikation eines Gesichtsschädelknochens	76.5X.30 ↔	Exstirpation des Discus articularis am Kiefergelenk mit Rekonstruktion
76.2X.11 ↔	Exzision von periostalem Gewebe an Gesichtsschädelknochen	76.5X.39 ↔	Sonstige Exstirpation des Discus articularis am Kiefergelenk
76.2X.20 ↔	Destruktion von Läsion und Gewebe an Gesichtsschädelknochen	76.5X.40 ↔	Resektion am Tuberculum articulare des Kiefergelenks
76.2X.31 ↔	Knochenentnahme an Gesichtsschädelknochen zur Transplantation	76.5X.41 ↔	Plastische Rekonstruktion am Kiefergelenk
76.2X.99 ↔	Lokale Exzision oder Destruktion von Läsion und Gewebe an Gesichtsschädelknochen, sonstige	76.5X.42 ↔	Gelenkstabilisierung (bewegungseinschränkend) des Kiefergelenks
76.31.00 ↔	Partielle Mandibulektomie, n.n.bez.	76.5X.50 ↔	Arthroskopische Entfernung eines freien Gelenkkörpers am Kiefergelenk
76.31.10 ↔	Partielle Mandibulektomie ohne Rekonstruktion	76.5X.59 ↔	Sonstige Entfernung eines freien Gelenkkörpers am Kiefergelenk
76.31.20 ↔	Partielle Mandibulektomie mit Rekonstruktion mit mikrovasculär-anastomosiertem Transplantat	76.5X.60 ↔	Implantation einer Endoprothese am Kiefergelenk
76.31.21 ↔	Partielle Mandibulektomie mit Kontinuitätsdurchtrennung sowie alloplastischer Rekonstruktion	76.5X.61 ↔	Wechsel einer Endoprothese am Kiefergelenk
76.31.29 ↔	Partielle Mandibulektomie mit sonstiger Rekonstruktion	76.5X.70 ↔	Implantation einer Totalendoprothese am Kiefergelenk mit vorgefertigten Komponenten
76.31.99 ↔	Partielle Mandibulektomie, sonstige	76.5X.71 ↔	Implantation einer Totalendoprothese am Kiefergelenk mit CAD-CAM gefertigten Komponenten
76.39.00 ↔	Partielle Ostektomie an anderen Gesichtsschädelknochen, n.n.bez.	76.5X.90 ↔	Sonstige temporomandibuläre Arthroplastik oder Diskoplastik am Kiefergelenk
76.39.10 ↔	Partielle Ostektomie an anderen Gesichtsschädelknochen, Rekonstruktion mit mikrovasculär-anastomosiertem Transplantat	76.5X.99 ↔	Temporomandibuläre Arthroplastik, sonstige
76.39.11 ↔	Partielle Ostektomie an anderen Gesichtsschädelknochen, Rekonstruktion von Weich- und Hartgewebe	76.61.00 ↔	Geschlossene Osteoplastik [Osteotomie] am Ramus mandibulae, n.n.bez.
76.39.19 ↔	Partielle Ostektomie an anderen Gesichtsschädelknochen, sonstige Rekonstruktion	76.61.10 ↔	Geschlossene Osteoplastik [Osteotomie] am Ramus mandibulae, ohne Distraction
76.39.99 ↔	Partielle Ostektomie an anderen Gesichtsschädelknochen, sonstige		
76.41.00 ↔	Totale Mandibulektomie mit gleichzeitiger Rekonstruktion, n.n.bez.		

76.61.20 ↔	Geschlossene Osteoplastik [Osteotomie] am Ramus mandibulae, mit Distraction	76.69.40 ↔	Osteotomie zur Verlagerung des Mittelgesichts in der Le-Fort-III-Ebene, kombiniert mit Le-Fort-I-Ebene mit Distraction
76.61.99 ↔	Geschlossene Osteoplastik [Osteotomie] am Ramus mandibulae, sonstige	76.69.90 ↔	Sonstige Osteotomie zur Verlagerung des Mittelgesichts
76.62.00 ↔	Offene Osteoplastik [Osteotomie] am Ramus mandibulae, n.n.bez.	76.70 ↔	Reposition einer Gesichtsschädelfraktur, n.n.bez.
76.62.10 ↔	Offene Osteoplastik [Osteotomie] am Ramus mandibulae, ohne Distraction	76.72 ↔	Offene Reposition einer Jochbein- und Jochbogenfraktur
76.62.20 ↔	Offene Osteoplastik [Osteotomie] am Ramus mandibulae, mit Distraction	76.74 ↔	Offene Reposition einer Maxillafraktur
76.62.99 ↔	Offene Osteoplastik [Osteotomie] am Ramus mandibulae, sonstige	76.76.00 ↔	Offene Reposition einer Mandibulafraktur, n.n.bez.
76.63.00 ↔	Osteoplastik [Osteotomie] am Corpus mandibulae, n.n.bez.	76.76.10 ↔	Offene Reposition einer Einfachfraktur des Corpus mandibulae
76.63.10 ↔	Osteoplastik [Osteotomie] im seitlichen Alveolarkambereich oder mit frontaler Kontinuitätsdurchtrennung der Mandibula ohne Distraction	76.76.11 ↔	Offene Reposition einer Mehrfachfraktur des Corpus mandibulae
76.63.11 ↔	Osteoplastik [Osteotomie] im frontalen Alveolarkambereich oder mit Kontinuitätsdurchtrennung am horizontalen Mandibulaast ohne Distraction	76.76.20 ↔	Offene Reposition (von aussen) einer Einfach- oder Mehrfachfraktur des Ramus mandibulae
76.63.12 ↔	Osteoplastik [Osteotomie] zur Kinnverlagerung ohne Distraction	76.76.21 ↔	Offene Reposition (transoral) einer Einfach- oder Mehrfachfraktur des Ramus mandibulae
76.63.20 ↔	Verlagerung des Alveolarfortsatzes durch horizontale Distraction nach Osteotomie	76.76.30 ↔	Offene Reposition (transoral oder von aussen) einer Fraktur des Processus articularis mandibulae
76.63.21 ↔	Verlagerung der Mandibula durch Distraction nach Osteotomie im horizontalen Mandibulaast	76.76.99 ↔	Offene Reposition einer Mandibulafraktur, sonstige
76.63.99 ↔	Osteoplastik [Osteotomie] am Corpus mandibulae, sonstige	76.77.00 ↔	Offene Reposition einer Processus alveolaris-Fraktur, n.n.bez.
76.64 ↔	Sonstige orthognathische Chirurgie an der Mandibula	76.77.10 ↔	Offene Reposition einer Processus alveolaris-Fraktur der Maxilla
76.65.00 ↔	Segmentale Osteoplastik [Osteotomie] der Maxilla, n.n.bez.	76.77.11 ↔	Offene Reposition einer Processus alveolaris-Fraktur der Mandibula
76.65.10 ↔	Segmentale Osteoplastik [Osteotomie] der Maxilla, ohne Distraction	76.77.99 ↔	Offene Reposition einer Processus alveolaris-Fraktur, sonstige
76.65.20 ↔	Osteotomie der Maxilla im frontalen Alveolarkambereich, mit Distraction	76.78.11 ↔	Endoskopische Reposition einer Stirnhöhlenvorderwandfraktur
76.65.21 ↔	Osteotomie der Maxilla im seitlichen Alveolarkambereich, mit Distraction	76.78.21 ↔	Endoskopische Reposition einer Orbitafraktur
76.65.22 ↔	Osteotomie der Maxilla im frontalen sowie seitlichen Alveolarkambereich in mehreren Segmenten, mit Distraction	76.79.00 ↔	Sonstige offene Reposition einer Gesichtsschädelfraktur, n.n.bez.
76.65.99 ↔	Segmentale Osteoplastik [Osteotomie] der Maxilla, sonstige	76.79.10 ↔	Sonstige offene Reposition einer Fraktur des Orbitadaches
76.66.00 ↔	Totale Osteoplastik [Osteotomie] der Maxilla, n.n.bez.	76.79.11 ↔	Sonstige offene Reposition einer Fraktur der lateralen Orbitawand
76.66.10 ↔	Totale Osteoplastik [Osteotomie] der Maxilla ohne Distraction	76.79.19 ↔	Sonstige offene Reposition einer sonstigen Orbitafraktur
76.66.20 ↔	Osteotomie der Maxilla in der Le-Fort-I-Ebene in einem Stück mit Distraction	76.79.20 ↔	Sonstige offene Reposition einer Stirnhöhlenwandfraktur
76.66.21 ↔	Osteotomie der Maxilla in der Le-Fort-I-Ebene in zwei Stücken mit Distraction	76.79.30 ↔	Sonstige offene Reposition einer nasoethmoidalen Mittelgesichtsfraktur
76.66.22 ↔	Osteotomie der Maxilla in der Le-Fort-I-Ebene in drei oder mehr Stücken mit Distraction	76.79.31 ↔	Sonstige offene Reposition einer zentrolateralen Mittelgesichtsfraktur
76.66.30 ↔	Plastische Rekonstruktion sowie Augmentation der Maxilla durch totale Auflagerungsplastik	76.79.39 ↔	Sonstige offene Reposition einer sonstigen lateralen Mittelgesichtsfraktur
76.66.99 ↔	Totale Osteoplastik [Osteotomie] der Maxilla, sonstige	76.79.40 ↔	Sonstige offene Reposition kombinierter Mittelgesichtsfrakturen (Mehrfachfraktur)
76.67 ↔	Reduktionsgenioplastik	76.79.99 ↔	Sonstige offene Reposition einer Gesichtsschädelfraktur, sonstige
76.68 ↔	Augmentationsgenioplastik	76.91.00 ↔	Knochentransplantat an Gesichtsschädelknochen, n.n.bez.
76.69.10 ↔	Osteotomie zur Verlagerung des Mittelgesichts in der Le-Fort-II- oder Le-Fort-III-Ebene ohne Distraction	76.91.10 ↔	Transplantat an Gesichtsschädelknochen
76.69.20 ↔	Osteotomie zur Verlagerung des Mittelgesichts in der Le-Fort-II-Ebene mit Distraction	76.91.11 ↔	Knochentransplantat an Gesichtsschädelknochen, gefässgestielt
76.69.21 ↔	Osteotomie zur Verlagerung des Mittelgesichts in der Le-Fort-II-Ebene, kombiniert mit anderer Osteotomie mit Distraction	76.91.99 ↔	Knochentransplantat an Gesichtsschädelknochen, sonstige
76.69.30 ↔	Osteotomie zur Verlagerung des Mittelgesichts in der Le-Fort-III-Ebene mit Distraction	76.92.20 ↔	Einsetzen von CAD-Implantat an Gesichtsschädel ohne Beteiligung des Hirnschädels, bis zu 2 Regionen
		76.92.21 ↔	Einsetzen von CAD-Implantat an Gesichtsschädel ohne Beteiligung des Hirnschädels, ab 3 Regionen
		76.92.30 ↔	Einsetzen eines CAD-Implantats an Maxilla, zur plastischen Rekonstruktion eines einfachen Defekts
		76.92.31 ↔	Einsetzen eines CAD-Implantats an Maxilla, zur plastischen Rekonstruktion eines grossen oder komplexen Defekts
		76.94 ↔	Offene Reposition einer Kiefergelenksluxation

76.97 ↔	Entfernen von internem Osteosynthesematerial vom Gesichtsschädelknochen	77.11.12 ↔	Sonstige Knocheninzision ohne Knochendurchtrennung an Skapula und Klavikula, Einlage und Entfernung eines Medikamententrägers
77.00 ↔	Sequestrektomie, n.n.bez.	77.11.13 ↔	Sonstige Knocheninzision ohne Knochendurchtrennung an Skapula und Klavikula, Drainage
77.01.00 ↔	Sequestrektomie an Skapula, Klavikula, Rippen und Sternum, n.n.bez.	77.11.20 ↔	Sonstige Knocheninzision ohne Knochendurchtrennung an Rippen und Sternum, Exploration und Knochenbohrung
77.01.10 ↔	Sequestrektomie an Skapula und Klavikula, ohne Einlage eines Medikamententrägers	77.11.21 ↔	Sonstige Knocheninzision ohne Knochendurchtrennung an Rippen und Sternum, Fremdkörperentfernung
77.01.11 ↔	Sequestrektomie an Skapula und Klavikula, mit Einlage eines Medikamententrägers	77.11.22 ↔	Sonstige Knocheninzision ohne Knochendurchtrennung an Rippen und Sternum, Einlage und Entfernung eines Medikamententrägers
77.01.20 ↔	Sequestrektomie an Rippen und Sternum, ohne Einlage eines Medikamententrägers	77.11.23 ↔	Sonstige Knocheninzision ohne Knochendurchtrennung an Rippen und Sternum, Drainage
77.01.21 ↔	Sequestrektomie an Rippen und Sternum, mit Einlage eines Medikamententrägers	77.12.10 ↔	Sonstige Knocheninzision ohne Knochendurchtrennung am Humerus, Exploration und Knochenbohrung
77.01.99 ↔	Sequestrektomie an Skapula, Klavikula, Rippen und Sternum, sonstige	77.12.11 ↔	Sonstige Knocheninzision ohne Knochendurchtrennung am Humerus, Fremdkörperentfernung
77.02.00 ↔	Sequestrektomie am Humerus, n.n.bez.	77.12.12 ↔	Sonstige Knocheninzision ohne Knochendurchtrennung am Humerus, Einlage und Entfernung eines Medikamententrägers
77.02.10 ↔	Sequestrektomie am Humerus, ohne Einlage eines Medikamententrägers	77.12.13 ↔	Sonstige Knocheninzision ohne Knochendurchtrennung am Humerus, Drainage
77.02.11 ↔	Sequestrektomie am Humerus, mit Einlage eines Medikamententrägers	77.13.10 ↔	Sonstige Knocheninzision ohne Knochendurchtrennung an Radius und Ulna, Exploration und Knochenbohrung
77.02.99 ↔	Sequestrektomie am Humerus, sonstige	77.13.11 ↔	Sonstige Knocheninzision ohne Knochendurchtrennung an Radius und Ulna, Fremdkörperentfernung
77.03.00 ↔	Sequestrektomie an Radius und Ulna, n.n.bez.	77.13.12 ↔	Sonstige Knocheninzision ohne Knochendurchtrennung an Radius und Ulna, Einlage und Entfernung eines Medikamententrägers
77.03.10 ↔	Sequestrektomie an Radius und Ulna, ohne Einlage eines Medikamententrägers	77.13.13 ↔	Sonstige Knocheninzision ohne Knochendurchtrennung an Radius und Ulna, Drainage
77.03.11 ↔	Sequestrektomie an Radius und Ulna, mit Einlage eines Medikamententrägers	77.14.10 ↔	Sonstige Knocheninzision ohne Knochendurchtrennung an Karpalia und Metakarpalia, Exploration und Knochenbohrung
77.03.99 ↔	Sequestrektomie an Radius und Ulna, sonstige	77.14.11 ↔	Sonstige Knocheninzision ohne Knochendurchtrennung an Karpalia und Metakarpalia, Fremdkörperentfernung
77.04.00 ↔	Sequestrektomie an Karpalia und Metakarpalia, n.n.bez.	77.14.12 ↔	Sonstige Knocheninzision ohne Knochendurchtrennung an Karpalia und Metakarpalia, Einlage und Entfernung eines Medikamententrägers
77.04.10 ↔	Sequestrektomie an Karpalia und Metakarpalia, ohne Einlage eines Medikamententrägers	77.14.13 ↔	Sonstige Knocheninzision ohne Knochendurchtrennung an Karpalia und Metakarpalia, Drainage
77.04.11 ↔	Sequestrektomie an Karpalia und Metakarpalia, mit Einlage eines Medikamententrägers	77.15.10 ↔	Sonstige Knocheninzision ohne Knochendurchtrennung am (sonstigen) Femur, Exploration und Knochenbohrung
77.04.99 ↔	Sequestrektomie an Karpalia und Metakarpalia, sonstige	77.15.11 ↔	Sonstige Knocheninzision ohne Knochendurchtrennung am Femur, Fremdkörperentfernung
77.05.00 ↔	Sequestrektomie an Femur, n.n.bez.	77.15.12 ↔	Sonstige Knocheninzision ohne Knochendurchtrennung am Femur, Einlage und Entfernung eines Medikamententrägers
77.05.10 ↔	Sequestrektomie an Femur, ohne Einlage eines Medikamententrägers	77.15.13 ↔	Sonstige Knocheninzision ohne Knochendurchtrennung am Femur, Drainage
77.05.11 ↔	Sequestrektomie an Femur, mit Einlage eines Medikamententrägers	77.15.20 ↔	Sonstige Knocheninzision ohne Knochendurchtrennung am Femur, Exploration und Knochenbohrung am Schenkelhals
77.05.99 ↔	Sequestrektomie an Femur, sonstige	77.16.10 ↔	Sonstige Knocheninzision ohne Knochendurchtrennung an der Patella, Exploration und Knochenbohrung
77.06.00 ↔	Sequestrektomie an der Patella, n.n.bez.		
77.06.10 ↔	Sequestrektomie an der Patella, ohne Einlage eines Medikamententrägers		
77.06.11 ↔	Sequestrektomie an der Patella, mit Einlage eines Medikamententrägers		
77.06.99 ↔	Sequestrektomie an der Patella, sonstige		
77.07.00 ↔	Sequestrektomie an Tibia und Fibula, n.n.bez.		
77.07.10 ↔	Sequestrektomie an Tibia und Fibula, ohne Einlage eines Medikamententrägers		
77.07.11 ↔	Sequestrektomie an Tibia und Fibula, mit Einlage eines Medikamententrägers		
77.07.99 ↔	Sequestrektomie an Tibia und Fibula, sonstige		
77.08.10 ↔	Sequestrektomie an Tarsalia und Metatarsalia, ohne Einlage eines Medikamententrägers		
77.08.11 ↔	Sequestrektomie an Tarsalia und Metatarsalia, mit Einlage eines Medikamententrägers		
77.08.99 ↔	Sequestrektomie an Tarsalia und Metatarsalia, sonstige		
77.09.00 ↔	Sequestrektomie an anderen näher bezeichneten Knochen, ohne Gesichtsschädelknochen, n.n.bez.		
77.09.10 ↔	Sequestrektomie an Phalangen der Hand, ohne Einlage eines Medikamententrägers		
77.09.11 ↔	Sequestrektomie an Phalangen der Hand, mit Einlage eines Medikamententrägers		
77.11.10 ↔	Sonstige Knocheninzision ohne Knochendurchtrennung an Skapula und Klavikula, Exploration und Knochenbohrung		
77.11.11 ↔	Sonstige Knocheninzision ohne Knochendurchtrennung an Skapula und Klavikula, Fremdkörperentfernung		

77.16.11 ↔ Sonstige Knocheninzision ohne Knochendurchtrennung an der Patella, Fremdkörperentfernung	77.19.13 ↔ Knocheninzision an Phalangen der Hand, Drainage
77.16.12 ↔ Sonstige Knocheninzision ohne Knochendurchtrennung an der Patella, Einlage und Entfernung eines Medikamententrägers	77.19.19 ↔ Sonstige Knocheninzision an Phalangen der Hand
77.16.13 ↔ Sonstige Knocheninzision ohne Knochendurchtrennung an der Patella, Drainage	77.19.30 ↔ Knocheninzision am Beckenknochen, Exploration und Knochenbohrung
77.17.10 ↔ Sonstige Knocheninzision ohne Knochendurchtrennung an Tibia und Fibula, Exploration und Knochenbohrung	77.19.31 ↔ Knocheninzision am Beckenknochen, Fremdkörperentfernung
77.17.11 ↔ Sonstige Knocheninzision ohne Knochendurchtrennung an Tibia und Fibula, Fremdkörperentfernung	77.19.32 ↔ Knocheninzision am Beckenknochen, Einlage und Entfernung von Medikamententrägern
77.17.12 ↔ Sonstige Knocheninzision ohne Knochendurchtrennung an Tibia und Fibula, Einlage und Entfernung eines Medikamententrägers	77.19.33 ↔ Knocheninzision am Beckenknochen, Drainage
77.17.13 ↔ Sonstige Knocheninzision ohne Knochendurchtrennung an Tibia und Fibula, Drainage	77.19.39 ↔ Sonstige Knocheninzision am Beckenknochen
77.18.11 ↔ Sonstige Knocheninzision ohne Knochendurchtrennung am Talus, Exploration und Knochenbohrung	77.19.40 ↔ Knocheninzision an den Phalangen des Fusses, Exploration und Knochenbohrung
77.18.12 ↔ Sonstige Knocheninzision ohne Knochendurchtrennung am Talus, Fremdkörperentfernung	77.19.41 ↔ Knocheninzision an den Phalangen des Fusses, Fremdkörperentfernung
77.18.13 ↔ Sonstige Knocheninzision ohne Knochendurchtrennung am Talus, Einlage und Entfernung eines Medikamententrägers	77.19.42 ↔ Knocheninzision an den Phalangen des Fusses, Einlage und Entfernung eines Medikamententrägers
77.18.14 ↔ Sonstige Knocheninzision ohne Knochendurchtrennung am Talus, Drainage	77.19.43 ↔ Knocheninzision an den Phalangen des Fusses, Drainage
77.18.21 ↔ Sonstige Knocheninzision ohne Knochendurchtrennung am Kalkaneus, Exploration und Knochenbohrung	77.19.49 ↔ Sonstige Knocheninzision an den Phalangen des Fusses
77.18.22 ↔ Sonstige Knocheninzision ohne Knochendurchtrennung am Kalkaneus, Fremdkörperentfernung	77.19.90 ↔ Knocheninzision an sonstigen näher bezeichneten Knochen, Exploration und Knochenbohrung
77.18.23 ↔ Sonstige Knocheninzision ohne Knochendurchtrennung am Kalkaneus, Einlage und Entfernung eines Medikamententrägers	77.19.91 ↔ Knocheninzision an sonstigen näher bezeichneten Knochen, Fremdkörperentfernung
77.18.24 ↔ Sonstige Knocheninzision ohne Knochendurchtrennung am Kalkaneus, Drainage	77.19.92 ↔ Knocheninzision an sonstigen näher bezeichneten Knochen, Einlage und Entfernung eines Medikamententrägers
77.18.31 ↔ Sonstige Knocheninzision ohne Knochendurchtrennung an sonstigen Tarsalia, Exploration und Knochenbohrung	77.19.93 ↔ Knocheninzision an sonstigen näher bezeichneten Knochen, Drainage
77.18.32 ↔ Sonstige Knocheninzision ohne Knochendurchtrennung an sonstigen Tarsalia, Fremdkörperentfernung	77.21.10 ↔ Keilosteotomie an Skapula
77.18.33 ↔ Sonstige Knocheninzision ohne Knochendurchtrennung an sonstigen Tarsalia, Einlage und Entfernung eines Medikamententrägers	77.21.11 ↔ Keilosteotomie an Klavikula
77.18.34 ↔ Sonstige Knocheninzision ohne Knochendurchtrennung an sonstigen Tarsalia, Drainage	77.21.20 ↔ Keilosteotomie an einer Rippe
77.18.41 ↔ Sonstige Knocheninzision ohne Knochendurchtrennung an Metatarsalia, Exploration und Knochenbohrung	77.21.21 ↔ Keilosteotomie am Sternum
77.18.42 ↔ Sonstige Knocheninzision ohne Knochendurchtrennung an Metatarsalia, Fremdkörperentfernung	77.22 ↔ Keilosteotomie am Humerus
77.18.43 ↔ Sonstige Knocheninzision ohne Knochendurchtrennung an Metatarsalia, Einlage und Entfernung eines Medikamententrägers	77.23 ↔ Keilosteotomie an Radius und Ulna
77.18.44 ↔ Sonstige Knocheninzision ohne Knochendurchtrennung an Metatarsalia, Drainage	77.24 ↔ Keilosteotomie an Karpalia und Metakarpalia
77.19.10 ↔ Knocheninzision an Phalangen der Hand, Exploration und Knochenbohrung	77.25.00 ↔ Keilosteotomie am Femur, n.n.bez.
77.19.11 ↔ Knocheninzision an Phalangen der Hand, Fremdkörperentfernung	77.25.10 ↔ Keilosteotomie am Schenkelhals
77.19.12 ↔ Knocheninzision an Phalangen der Hand, Einlage und Entfernung eines Medikamententrägers	77.25.20 ↔ Keilosteotomie am sonstigen Femur
	77.25.99 ↔ Keilosteotomie am Femur, sonstige
	77.27.00 ↔ Keilosteotomie an Tibia und Fibula, n.n.bez.
	77.27.10 ↔ Keilosteotomie an der Tibia
	77.27.20 ↔ Keilosteotomie an der Fibula
	77.27.99 ↔ Keilosteotomie an Tibia und Fibula, sonstige
	77.28.10 ↔ Keilosteotomie am Talus
	77.28.20 ↔ Keilosteotomie am Kalkaneus
	77.28.30 ↔ Keilosteotomie an sonstigen Tarsalia
	77.28.40 ↔ Keilosteotomie an Metatarsalia
	77.28.99 ↔ Keilosteotomie an Tarsalia und Metatarsalia, sonstige
	77.29.10 ↔ Keilosteotomie an Phalangen der Hand
	77.29.30 ↔ Keilosteotomie am Beckenknochen
	77.29.40 ↔ Keilosteotomie an Phalangen des Fusses
	77.31.10 ↔ Sonstige Knochendurchtrennung an Skapula
	77.31.11 ↔ Sonstige Knochendurchtrennung an Klavikula
	77.31.12 ↔ Komplexe (mehrdimensionale) Osteotomie (mit Achsenkorrektur) an Skapula
	77.31.13 ↔ Komplexe (mehrdimensionale) Osteotomie (mit Achsenkorrektur) an Klavikula
	77.31.20 ↔ Sonstige Knochendurchtrennung an der Rippe
	77.31.21 ↔ Sonstige Knochendurchtrennung am Sternum
	77.32.10 ↔ Kortikotomie bei Segmenttransport am Humerus
	77.33.00 ↔ Sonstige Knochendurchtrennung an Radius und Ulna, n.n.bez.
	77.33.10 ↔ Kortikotomie bei Segmenttransport an Radius und Ulna
	77.33.11 ↔ Komplexe (mehrdimensionale) Osteotomie (mit Achsenkorrektur) an Radius und Ulna
	77.33.20 ↔ Knochendurchtrennung an distaler Ulna und Ulnaschaft

77.33.99 ↔	Sonstige Knochendurchtrennung an Radius und Ulna, sonstige	77.58 ↔	Sonstige Resektion, Arthrodeese und plastische Rekonstruktion an Zehen
77.34.10 ↔	Rotationsosteotomie an Karpalia und Metakarpalia	77.5A ↔	Sonstige Exostosenresektion bei Hallux valgus und rigidus
77.34.11 ↔	Komplexe (mehrdimensionale) Osteotomie an Karpalia und Metakarpalia	77.61.10 ↔	Lokale Exzision und Destruktion von Knochenläsion oder -gewebe an Skapula und Klavikula
77.34.99 ↔	Sonstige Knochendurchtrennung an Karpalia und Metakarpalia, sonstige	77.61.11 ↔	Lokale Exzision und Destruktion von Knochenläsion oder -gewebe an einer Rippe
77.35.00 ↔	Sonstige Knochendurchtrennung am Femur, n.n.bez.	77.61.12 ↔	Lokale Exzision und Destruktion von Knochenläsion oder -gewebe am Sternum
77.35.10 ↔	Rotationsosteotomie am Schenkelhals	77.61.20 ↔	Débridement an Skapula und Klavikula
77.35.11 ↔	Kortikotomie bei Segmenttransport am Schenkelhals	77.62.20 ↔	Débridement am Humerus
77.35.12 ↔	Komplexe (mehrdimensionale) Osteotomie (mit Achsenkorrektur) am Schenkelhals	77.62.99 ↔	Lokale Exzision und Destruktion von Knochenläsion oder -gewebe am Humerus, sonstige
77.35.19 ↔	Sonstige Knochendurchtrennung am Schenkelhals	77.63.20 ↔	Débridement an Radius und Ulna
77.35.20 ↔	Rotationsosteotomie an sonstigen Teilen des Femurs	77.63.99 ↔	Lokale Exzision und Destruktion von Knochenläsion oder -gewebe an Radius und Ulna, sonstige
77.35.21 ↔	Kortikotomie bei Segmenttransport an sonstigen Teilen des Femurs	77.64.20 ↔	Débridement an Karpalia und Metakarpalia
77.35.22 ↔	Komplexe (mehrdimensionale) Osteotomie (mit Achsenkorrektur) an sonstigen Teilen des Femurs	77.64.99 ↔	Lokale Exzision und Destruktion von Knochenläsion oder -gewebe an Karpalia und Metakarpalia, sonstige
77.35.24 ↔	Trochanterosteotomie bei chirurgischer Hüftluxation	77.65.20 ↔	Débridement am Femur
77.35.99 ↔	Sonstige Knochendurchtrennung am Femur, sonstige	77.65.99 ↔	Lokale Exzision und Destruktion von Knochenläsion oder -gewebe am Femur, sonstige
77.37.00 ↔	Sonstige Knochendurchtrennung an Tibia und Fibula, n.n.bez.	77.68.10 ↔	Lokale Exzision und Destruktion von Knochenläsion oder -gewebe an Tarsalia
77.37.10 ↔	Rotationsosteotomie an der Tibia	77.68.11 ↔	Lokale Exzision und Destruktion von Knochenläsion oder -gewebe an Metatarsalia
77.37.12 ↔	Kortikotomie bei Segmenttransport an der Tibia	77.68.20 ↔	Débridement an Tarsalia
77.37.13 ↔	Komplexe (mehrdimensionale) Osteotomie (mit Achsenkorrektur) an der Tibia	77.68.21 ↔	Débridement an Metatarsalia
77.37.14 ↔	Valgisierende oder varisierende Osteotomie an der Tibia	77.68.99 ↔	Lokale Exzision und Destruktion von Knochenläsion oder -gewebe an Tarsalia und Metatarsalia, sonstige
77.37.19 ↔	Sonstige Knochendurchtrennung an der Tibia	77.69.10 ↔	Lokale Exzision und Destruktion von Knochenläsion oder -gewebe an Phalangen der Hand
77.37.20 ↔	Rotationsosteotomie an der Fibula	77.69.12 ↔	Lokale Exzision und Destruktion von Knochenläsion oder -gewebe am Becken
77.37.21 ↔	Kortikotomie bei Segmenttransport an der Fibula	77.69.13 ↔	Lokale Exzision und Destruktion von Knochenläsion oder -gewebe an Phalangen des Fusses
77.37.22 ↔	Komplexe (mehrdimensionale) Osteotomie (mit Achsenkorrektur) an der Fibula	77.69.20 ↔	Débridement an Phalangen der Hand
77.37.29 ↔	Sonstige Knochendurchtrennung an der Fibula	77.69.22 ↔	Débridement am Becken
77.37.99 ↔	Sonstige Knochendurchtrennung an Tibia und Fibula, sonstige	77.69.23 ↔	Débridement an Phalangen des Fusses
77.38.10 ↔	Rotationsosteotomie an Tarsalia	77.81.11 ↔	Sonstige partielle Knochenresektion an einer Rippe
77.38.11 ↔	Kortikotomie bei Segmenttransport an Tarsalia	77.81.12 ↔	Sonstige partielle Knochenresektion am Sternum
77.38.12 ↔	Komplexe (mehrdimensionale) Osteotomie (mit Achsenkorrektur) an Tarsalia	77.82 ↔	Sonstige partielle Knochenresektion am Humerus
77.38.13 ↔	Komplexe (mehrdimensionale) Osteotomie (mit Achsenkorrektur) an Metatarsalia	77.83 ↔	Sonstige partielle Knochenresektion an Radius und Ulna
77.38.19 ↔	Sonstige Knochendurchtrennung an Tarsalia	77.84 ↔	Sonstige partielle Knochenresektion an Karpalia und Metakarpalia
77.38.29 ↔	Sonstige Knochendurchtrennung an Metatarsalia	77.85 ↔	Sonstige partielle Knochenresektion am Femur
77.38.99 ↔	Sonstige Knochendurchtrennung an Tarsalia und Metatarsalia, sonstige	77.86 ↔	Sonstige partielle Knochenresektion aus der Patella
77.39.10 ↔	Rotationsosteotomie an Phalangen der Hand	77.87.00 ↔	Sonstige partielle Knochenresektion an Tibia und Fibula, n.n.bez.
77.39.19 ↔	Sonstige Knochendurchtrennung an Phalangen der Hand	77.87.10 ↔	Sonstige partielle Knochenresektion an Tibia
77.39.30 ↔	Rotationsosteotomie am Becken	77.87.11 ↔	Sonstige partielle Knochenresektion an Fibula
77.39.31 ↔	Kortikotomie bei Segmenttransport am Becken	77.87.99 ↔	Sonstige partielle Knochenresektion an Tibia und Fibula, sonstige
77.39.32 ↔	Komplexe (mehrdimensionale) Osteotomie (mit Achsenkorrektur) am Becken	77.88 ↔	Sonstige partielle Knochenresektion an Tarsalia und Metatarsalia
77.39.39 ↔	Sonstige Knochendurchtrennung am Becken	77.89.10 ↔	Sonstige partielle Knochenresektion an Phalangen der Hand
77.39.40 ↔	Korrekturosteotomie an Phalangen des Fusses	77.89.30 ↔	Sonstige partielle Knochenresektion am Becken
77.39.49 ↔	Sonstige Knochendurchtrennung an Phalangen des Fusses	77.89.40 ↔	Sonstige partielle Knochenresektion an Phalangen des Fusses
77.51 ↔	Plastische Rekonstruktion bei Hallux valgus und rigidus mit Exostosenresektion, Weichteilkorrektur sowie Osteotomie am Os metatarsale I	77.91.00 ↔	Totale Resektion von Skapula, Klavikula, Rippen und Sternum, n.n.bez.
77.52 ↔	Plastische Rekonstruktion bei Hallux valgus und rigidus mit Exostosenresektion, Weichteilkorrektur sowie Arthrodeese	77.91.10 ↔	Totale Resektion von Skapula und Klavikula
77.53 ↔	Plastische Rekonstruktion bei Hallux valgus und rigidus mit anderer Exostosenresektion sowie Weichteilkorrektur	77.91.11 ↔	Totale Resektion einer Rippe
77.54 ↔	Resektion oder Korrekturosteotomie bei Digitus quintus varus	77.91.12 ↔	Totale Resektion einer Halsrippe
77.56 ↔	Plastische Rekonstruktion bei Hammerzehe	77.91.13 ↔	Totale Resektion des Sternums
77.57 ↔	Plastische Rekonstruktion bei Krallenzehe	77.91.99 ↔	Totale Resektion von Skapula, Klavikula, Rippen und Sternum, sonstige
		77.92 ↔	Totale Humerusresektion

77.93 ↔	Totale Resektion von Radius und Ulna	78.08.10 ↔	Knochentransplantation an Tarsalia und Metatarsalia, gefässgestielt mit mikrovaskulärer Anastomose
77.94 ↔	Totale Resektion von Karpalia und Metakarpalia	78.08.11 ↔	Knochentransplantation an Tarsalia und Metatarsalia, gefässgestielt ohne mikrovaskulärer Anastomose
77.95 ↔	Totale Femur-Resektion	78.08.13 ↔	Knorpel-Knochentransplantation an Tarsalia und Metatarsalia, autogen und allogene
77.96 ↔	Totale Patella-Resektion	78.09.10 ↔	Knochentransplantation an Phalangen der Hand, gefässgestielt mit mikrovaskulärer Anastomose
77.97.00 ↔	Totale Resektion von Tibia und Fibula, n.n.bez.	78.09.11 ↔	Knochentransplantation an Phalangen der Hand, gefässgestielt ohne mikrovaskuläre Anastomose
77.97.10 ↔	Totale Resektion von Tibia	78.09.13 ↔	Knorpel-Knochentransplantation an Phalangen der Hand, autogen und allogene
77.97.11 ↔	Totale Resektion von Fibula	78.09.30 ↔	Knochentransplantation am Becken, gefässgestielt mit mikrovaskulärer Anastomose
77.97.99 ↔	Totale Resektion von Tibia und Fibula, sonstige	78.09.31 ↔	Knochentransplantation am Becken, gefässgestielt ohne mikrovaskuläre Anastomose
77.98.10 ↔	Totale Resektion von Tarsalia	78.09.33 ↔	Knorpel-Knochentransplantation am Becken, autogen und allogene
77.98.11 ↔	Totale Resektion von Metatarsalia	78.09.40 ↔	Knochentransplantation an Phalangen des Fusses, gefässgestielt mit mikrovaskulärer Anastomose
77.98.99 ↔	Totale Resektion von Tarsalia und Metatarsalia, sonstige	78.09.41 ↔	Knochentransplantation an Phalangen des Fusses, gefässgestielt ohne mikrovaskuläre Anastomose
77.99.10 ↔	Totale Knochenresektionen an Phalangen der Hand	78.09.42 ↔	Knorpel-Knochentransplantation an Phalangen des Fusses, autogen und allogene
77.99.30 ↔	Totale Knochenresektionen am Becken	78.09.90 ↔	Knochentransplantation an anderen näher bezeichneten Knochen, ausser Gesichtsschädelknochen, gefässgestielt mit mikrovaskulärer Anastomose
77.99.40 ↔	Totale Knochenresektionen an Phalangen des Fusses	78.09.91 ↔	Knochentransplantation an anderen näher bezeichneten Knochen, ausser Gesichtsschädelknochen, gefässgestielt ohne mikrovaskuläre Anastomose
78.01.10 ↔	Knochentransplantation an Skapula und Klavikula, gefässgestielt mit mikrovaskulärer Anastomose	78.11.10 ↔	Geschlossene Reposition einer Fraktur von Skapula und Klavikula mit Knochenfixation durch Fixateur externe
78.01.11 ↔	Knochentransplantation an Skapula und Klavikula, gefässgestielt ohne mikrovaskulärer Anastomose	78.11.11 ↔	Offene Reposition einer einfachen Fraktur von Skapula und Klavikula mit Knochenfixation durch Fixateur externe
78.01.13 ↔	Knorpel-Knochentransplantation an Skapula und Klavikula, autogen und allogene	78.11.12 ↔	Offene Reposition einer Mehrfragmentfraktur von Klavikula und Skapula mit Knochenfixation durch Fixateur externe
78.01.14 ↔	Knochentransplantation an Skapula und Klavikula, autogen, Spongiosa und kortikospongiöser Span	78.11.20 ↔	Geschlossene Reposition einer Fraktur von Rippen und Sternum mit Knochenfixation durch Fixateur externe
78.01.15 ↔	Knochentransplantation an Skapula und Klavikula, allogene oder xenogene, Spongiosa und kortikospongiöser Span	78.11.21 ↔	Offene Reposition einer Fraktur von Rippen und Sternum mit Knochenfixation durch Fixateur externe
78.01.18 ↔	Knochentransplantation an Skapula und Klavikula, allogene oder xenogene, Röhrenknochen	78.11.99 ↔	Anlegen eines Fixateur externe an Skapula, Klavikula, Rippen und Sternum (inkl. Reposition von Frakturen), sonstige
78.02.10 ↔	Knochentransplantation am Humerus, gefässgestielt mit mikrovaskulärer Anastomose	78.12.10 ↔	Geschlossene Reposition einer proximalen Humerusfraktur mit Knochenfixation durch Fixateur externe
78.02.11 ↔	Knochentransplantation am Humerus, gefässgestielt ohne mikrovaskuläre Anastomose	78.12.11 ↔	Offene Reposition einer proximalen Humerusfraktur mit Knochenfixation durch Fixateur externe
78.02.13 ↔	Knorpel-Knochentransplantation am Humerus, autogen und allogene	78.12.90 ↔	Geschlossene Reposition einer sonstigen Humerusfraktur mit Knochenfixation durch Fixateur externe
78.03.10 ↔	Knochentransplantation an Radius und Ulna, gefässgestielt mit mikrovaskulärer Anastomose	78.12.91 ↔	Offene Reposition einer sonstigen Humerusfraktur mit Knochenfixation durch Fixateur externe
78.03.11 ↔	Knochentransplantation an Radius und Ulna, gefässgestielt ohne mikrovaskulärer Anastomose	78.12.99 ↔	Anlegen eines Fixateur externe am Humerus (inkl. Reposition von Frakturen), sonstige
78.03.13 ↔	Knorpel-Knochentransplantation an Radius und Ulna, autogen und allogene	78.13.10 ↔	Geschlossene Reposition einer distalen Radiusfraktur mit Knochenfixation durch Fixateur externe
78.04.10 ↔	Knochentransplantation an Karpalia und Metakarpalia, gefässgestielt mit mikrovaskulärer Anastomose	78.13.11 ↔	Geschlossene Reposition einer sonstigen Radiusfraktur mit Knochenfixation durch Fixateur externe
78.04.11 ↔	Knochentransposition an Karpalia und Metakarpalia, gefässgestielt ohne mikrovaskuläre Anastomose	78.13.12 ↔	Offene Reposition einer distalen Radiusfraktur mit Knochenfixation durch Fixateur externe
78.04.13 ↔	Knorpel-Knochentransplantation an Karpalia und Metakarpalia, autogen und allogene		
78.05.10 ↔	Knochentransplantation am Femur, gefässgestielt mit mikrovaskulärer Anastomose		
78.05.11 ↔	Knochentransplantation am Femur, gefässgestielt, ohne mikrovaskuläre Anastomose		
78.05.13 ↔	Knorpel-Knochentransplantation am Femur, autogen und allogene		
78.06.10 ↔	Knochentransplantation an der Patella, gefässgestielt mit mikrovaskulärer Anastomose		
78.06.20 ↔	Knochentransplantation an der Patella, gefässgestielt, ohne mikrovaskuläre Anastomose		
78.07.10 ↔	Knochentransplantation an der Tibia, gefässgestielt mit mikrovaskulärer Anastomose		
78.07.11 ↔	Knochentransplantation an der Tibia, gefässgestielt ohne mikrovaskuläre Anastomose		
78.07.13 ↔	Knorpel-Knochentransplantation an der Tibia, autogen und allogene		
78.07.20 ↔	Knochentransplantation an der Fibula, gefässgestielt mit mikrovaskulärer Anastomose		
78.07.21 ↔	Knochentransplantation an der Fibula, gefässgestielt ohne mikrovaskuläre Anastomose		
78.07.23 ↔	Knorpel-Knochentransplantation an der Fibula, autogen und allogene		

78.13.13 ↔ Offene Reposition einer sonstigen Radiusfraktur mit Knochenfixation durch Fixateur externe	78.17.26 ↔ Offene Reposition einer Mehrfragmentfraktur der distalen Fibula mit Knochenfixation durch Fixateur externe
78.13.20 ↔ Geschlossene Reposition einer Ulnafraktur mit Knochenfixation durch Fixateur externe	78.17.27 ↔ Geschlossene Reposition einer sonstigen Fibulafraktur mit Knochenfixation durch Fixateur externe
78.13.99 ↔ Anlegen eines Fixateur externe an Radius und Ulna (inkl. Reposition von Frakturen), sonstige	78.17.99 ↔ Anlegen eines Fixateur externe an Tibia und Fibula (inkl. Reposition von Frakturen), sonstige
78.14.10 ↔ Geschlossene Reposition einer Fraktur an Karpalia und Metakarpalia mit Knochenfixation durch Fixateur externe	78.18.11 ↔ Geschlossene Reposition einer Fraktur sonstiger Tarsalia und Metatarsalia mit Knochenfixation durch Fixateur externe
78.14.11 ↔ Offene Reposition einer Fraktur an Karpalia und Metakarpalia mit Knochenfixation durch Fixateur externe	78.18.12 ↔ Offene Reposition einer einfachen Fraktur an sonstigen Tarsalia und Metatarsalia mit Knochenfixation durch Fixateur externe
78.14.99 ↔ Anlegen eines Fixateur externe an Karpalia und Metakarpalia (inkl. Reposition von Frakturen), sonstige	78.18.13 ↔ Offene Reposition einer Fraktur an Kalkaneus und Talus mit Knochenfixation durch Fixateur externe
78.15.10 ↔ Offene Reposition einer Schenkelhalsfraktur und proximalen Femurfraktur mit Knochenfixation durch Fixateur externe	78.18.14 ↔ Offene Reposition einer Mehrfragmentfraktur an sonstigen Tarsalia mit Knochenfixation durch Fixateur externe
78.15.20 ↔ Offene Reposition einer Femurschaftfraktur mit Knochenfixation durch Fixateur externe	78.18.15 ↔ Offene Reposition einer Mehrfragmentfraktur an Metatarsalia mit Knochenfixation durch Fixateur externe
78.15.30 ↔ Geschlossene Reposition einer distalen Femurfraktur mit Knochenfixation durch Fixateur externe	78.18.99 ↔ Anlegen eines Fixateur externe an Tarsalia und Metatarsalia (inkl. Reposition von Frakturen), sonstige
78.15.31 ↔ Offene Reposition einer distalen Femurfraktur mit Knochenfixation durch Fixateur externe	78.19.10 ↔ Geschlossene Reposition einer Fraktur von Phalangen der Hand mit Knochenfixation durch Fixateur externe
78.15.40 ↔ Geschlossene Reposition einer sonstigen Femurfraktur mit Knochenfixation durch Fixateur externe	78.19.11 ↔ Offene Reposition einer Fraktur von Phalangen der Hand mit Knochenfixation durch Fixateur externe
78.15.99 ↔ Anlegen eines Fixateur externe am Femur (inkl. Reposition von Frakturen), sonstige	78.19.20 ↔ Geschlossene Reposition einer Fraktur des Beckens mit Knochenfixation durch Fixateur externe
78.16.10 ↔ Geschlossene Reposition einer Fraktur der Patella mit Knochenfixation durch Fixateur externe	78.19.21 ↔ Offene Reposition einer Fraktur des Acetabulums mit Knochenfixation / Transfixation durch Fixateur externe
78.16.11 ↔ Offene Reposition einer Fraktur der Patella mit Knochenfixation durch Fixateur externe	78.19.22 ↔ Offene Reposition einer Fraktur sonstiger Teile des Beckens mit Knochenfixation durch Fixateur externe
78.17.10 ↔ Geschlossene Reposition einer Fraktur der proximalen Tibia mit Knochenfixation durch Fixateur externe	78.19.30 ↔ Geschlossene Reposition einer Fraktur von Phalangen des Fusses mit Knochenfixation durch Fixateur externe
78.17.11 ↔ Offene Reposition einer einfachen Fraktur der proximalen Tibia mit Knochenfixation durch Fixateur externe	78.19.31 ↔ Offene Reposition einer Fraktur von Phalangen des Fusses mit Knochenfixation durch Fixateur externe
78.17.12 ↔ Offene Reposition einer Mehrfragmentfraktur der proximalen Tibia mit Knochenfixation durch Fixateur externe	78.19.90 ↔ Geschlossene Reposition einer Fraktur sonstiger bezeichneter Knochen mit Knochenfixation durch Fixateur externe
78.17.13 ↔ Offene Reposition einer einfachen Tibiaschaftfraktur mit Knochenfixation durch Fixateur externe	78.19.91 ↔ Offene Reposition einer Fraktur sonstiger bezeichneter Knochen mit Knochenfixation durch Fixateur externe
78.17.14 ↔ Offene Reposition einer einfachen Fraktur der distalen Tibia mit Knochenfixation durch Fixateur externe	78.19.99 ↔ Anlegen eines Fixateur externe an andere näher bezeichnete Knochen, ausser Gesichtsschädelknochen (Inkl. Reposition von Frakturen), sonstige
78.17.15 ↔ Geschlossene Reposition einer sonstigen Tibiafraktur mit Knochenfixation durch Fixateur externe	78.21.00 ↔ Verkürzungsosteotomie an Skapula und Klavikula, n.n.bez.
78.17.16 ↔ Offene Reposition einer Mehrfragmentfraktur sonstiger Teile der Tibia mit Knochenfixation durch Fixateur externe	78.21.10 ↔ Temporäre Epiphyseodese an Skapula und Klavikula
78.17.20 ↔ Offene Reposition einer einfachen Fraktur der proximalen Fibula mit Knochenfixation durch Fixateur externe	78.21.11 ↔ Permanente Epiphyseodese an Skapula und Klavikula
78.17.21 ↔ Offene Reposition einer Mehrfragmentfraktur der proximalen Fibula mit Knochenfixation durch Fixateur externe	78.21.12 ↔ Therapeutische Epiphyseolyse an Skapula und Klavikula
78.17.22 ↔ Offene Reposition einer einfachen Fraktur des Fibulaschafts mit Knochenfixation durch Fixateur externe	78.21.99 ↔ Verkürzungsosteotomie an Skapula und Klavikula, sonstige
78.17.23 ↔ Offene Reposition einer Mehrfragmentfraktur des Fibulaschafts mit Knochenfixation durch Fixateur externe	78.22.00 ↔ Verkürzungsosteotomie am Humerus, n.n.bez.
78.17.24 ↔ Geschlossene Reposition einer distalen Fibulafraktur mit Knochenfixation durch Fixateur externe	78.22.10 ↔ Temporäre Epiphyseodese am Humerus
78.17.25 ↔ Offene Reposition einer einfachen Fraktur der distalen Fibula mit Knochenfixation durch Fixateur externe	78.22.11 ↔ Permanente Epiphyseodese am Humerus
	78.22.12 ↔ Therapeutische Epiphyseolyse am Humerus
	78.22.99 ↔ Verkürzungsosteotomie am Humerus, sonstige
	78.23.00 ↔ Verkürzungsosteotomie an Radius und Ulna, n.n.bez.
	78.23.10 ↔ Temporäre Epiphyseodese an Radius und Ulna
	78.23.11 ↔ Permanente Epiphyseodese an Radius und Ulna
	78.23.12 ↔ Therapeutische Epiphyseolyse an Radius und Ulna

78.23.99 ↔ Verkürzungsosteotomie an Radius und Ulna, sonstige	78.35.19 ↔ Verlängerungsosteotomie an sonstigen Teilen des Femur
78.24.10 ↔ Temporäre Epiphyseodese an Karpalia und Metakarpalia	78.35.99 ↔ Verlängerungsosteotomie am Femur, sonstige
78.24.11 ↔ Permanente Epiphyseodese an Karpalia und Metakarpalia	78.37 ↔ Verlängerungsosteotomie an Tibia und Fibula
78.24.12 ↔ Therapeutische Epiphyseolyse an Karpalia und Metakarpalia	78.38.10 ↔ Verlängerungsosteotomie am Kalkaneus
78.24.99 ↔ Verkürzungsosteotomie an Karpalia und Metakarpalia, sonstige	78.38.19 ↔ Verlängerungsosteotomie an sonstigen Tarsalia
78.25.00 ↔ Verkürzungsosteotomie am Femur, n.n.bez.	78.38.20 ↔ Verlängerungsosteotomie an Metatarsalia
78.25.10 ↔ Temporäre Epiphyseodese am Schenkelhals	78.38.99 ↔ Verlängerungsosteotomie an Tarsalia und Metatarsalia, sonstige
78.25.11 ↔ Permanente Epiphyseodese am Schenkelhals	78.39.10 ↔ Verlängerungsosteotomie an Phalangen der Hand
78.25.12 ↔ Therapeutische Epiphyseolyse am Schenkelhals	78.39.20 ↔ Verlängerungsosteotomie am Becken
78.25.19 ↔ Sonstige Verkürzungsosteotomie am Schenkelhals	78.39.30 ↔ Verlängerungsosteotomie an Phalangen des Fusses
78.25.20 ↔ Temporäre Epiphyseodese an sonstigen Teilen des Femur	78.39.99 ↔ Verlängerungsosteotomie an anderen näher bezeichneten Knochen, sonstige
78.25.21 ↔ Permanente Epiphyseodese an sonstigen Teilen des Femur	78.41.00 ↔ Sonstige plastische Rekonstruktion an Skapula, Klavikula, Rippen und Sternum, n.n.bez.
78.25.22 ↔ Therapeutische Epiphyseolyse an sonstigen Teilen des Femur	78.41.10 ↔ Sonstige plastische Rekonstruktion an Skapula und Klavikula
78.25.99 ↔ Verkürzungsosteotomie am Femur, sonstige	78.41.20 ↔ Sonstige plastische Rekonstruktion an Rippen und Sternum
78.27.00 ↔ Verkürzungsosteotomie an Tibia und Fibula, n.n.bez.	78.41.30 ↔ Sonstige plastische Rekonstruktion an Skapula, Klavikula, Rippen und Sternum, Implantation von vertikalen expandierbaren prothetischen Titanrippen [VEPTR]
78.27.10 ↔ Temporäre Epiphyseodese an der Tibia	78.41.99 ↔ Sonstige plastische Rekonstruktion an Skapula, Klavikula, Rippen und Sternum, sonstige
78.27.11 ↔ Permanente Epiphyseodese an der Tibia	78.42 ↔ Sonstige plastische Rekonstruktion am Humerus
78.27.12 ↔ Therapeutische Epiphyseolyse an der Tibia	78.43 ↔ Sonstige plastische Rekonstruktion an Radius und Ulna
78.27.19 ↔ Sonstige Verkürzungsosteotomie an der Tibia	78.44 ↔ Sonstige plastische Rekonstruktion an Karpalia und Metakarpalia
78.27.20 ↔ Temporäre Epiphyseodese an der Fibula	78.45 ↔ Sonstige plastische Rekonstruktion am Femur
78.27.21 ↔ Permanente Epiphyseodese an der Fibula	78.47.00 ↔ Sonstige plastische Rekonstruktion an Tibia und Fibula, n.n.bez.
78.27.22 ↔ Therapeutische Epiphyseolyse an der Fibula	78.47.10 ↔ Sonstige plastische Rekonstruktion an Tibia
78.27.29 ↔ Sonstige Verkürzungsosteotomie an der Fibula	78.47.20 ↔ Sonstige plastische Rekonstruktion an Fibula
78.27.99 ↔ Verkürzungsosteotomie an Tibia und Fibula, sonstige	78.47.99 ↔ Sonstige plastische Rekonstruktion an Tibia und Fibula, sonstige
78.28.10 ↔ Temporäre Epiphyseodese an Tarsalia und Metatarsalia	78.48 ↔ Sonstige plastische Rekonstruktion an Tarsalia und Metatarsalia
78.28.11 ↔ Permanente Epiphyseodese an Tarsalia und Metatarsalia	78.49.12 ↔ Sonstige plastische Rekonstruktion am Becken
78.28.12 ↔ Therapeutische Epiphyseolyse an Tarsalia und Metatarsalia	78.49.13 ↔ Sonstige plastische Rekonstruktion an Phalangen des Fusses
78.28.20 ↔ Sonstige Verkürzungsosteotomie am Kalkaneus	78.51.00 ↔ Innere Knochenfixation ohne Reposition der Fraktur an Skapula, Klavikula, Rippen und Sternum, n.n.bez.
78.28.21 ↔ Sonstige Verkürzungsosteotomie an sonstigen Tarsalia	78.51.99 ↔ Innere Knochenfixation ohne Reposition der Fraktur an Skapula, Klavikula, Rippen und Sternum, sonstige
78.28.22 ↔ Sonstige Verkürzungsosteotomie an Metatarsalia	78.52.00 ↔ Innere Knochenfixation ohne Reposition der Fraktur am Humerus, n.n.bez.
78.28.99 ↔ Verkürzungsosteotomie an Tarsalia und Metatarsalia, sonstige	78.52.10 ↔ Revision von Osteosynthesematerial ohne Materialersatz am Humerus
78.29.10 ↔ Temporäre Epiphyseodese an Phalangen der Hand	78.52.99 ↔ Innere Knochenfixation ohne Reposition der Fraktur am Humerus, sonstige
78.29.11 ↔ Permanente Epiphyseodese an Phalangen der Hand	78.53.00 ↔ Innere Knochenfixation ohne Reposition der Fraktur an Radius und Ulna, n.n.bez.
78.29.12 ↔ Therapeutische Epiphyseolyse an Phalangen der Hand	78.53.10 ↔ Revision von Osteosynthesematerial ohne Materialersatz an Radius
78.29.19 ↔ Sonstige Verkürzungsosteotomie an Phalangen der Hand	78.53.20 ↔ Revision von Osteosynthesematerial ohne Materialersatz an Ulna
78.29.30 ↔ Temporäre Epiphyseodese am Becken	78.53.99 ↔ Innere Knochenfixation ohne Reposition der Fraktur an Radius und Ulna, sonstige
78.29.31 ↔ Permanente Epiphyseodese am Becken	78.54.00 ↔ Innere Knochenfixation ohne Reposition der Fraktur an Karpalia und Metakarpalia, n.n.bez.
78.29.32 ↔ Therapeutische Epiphyseolyse am Becken	78.54.10 ↔ Revision von Osteosynthesematerial ohne Materialersatz an Karpalia und Metakarpalia
78.29.39 ↔ Sonstige Verkürzungsosteotomie am Becken	78.54.99 ↔ Innere Knochenfixation ohne Reposition der Fraktur an Karpalia und Metakarpalia, sonstige
78.29.40 ↔ Temporäre Epiphyseodese an Phalangen des Fusses	78.55.00 ↔ Innere Knochenfixation ohne Reposition der Fraktur am Femur, n.n.bez.
78.29.41 ↔ Permanente Epiphyseodese an Phalangen des Fusses	78.55.10 ↔ Revision von Osteosynthesematerial ohne Materialersatz am Femur
78.29.42 ↔ Therapeutische Epiphyseolyse an Phalangen des Fusses	
78.29.49 ↔ Sonstige Verkürzungsosteotomie an Phalangen des Fusses	
78.30 ↔ Verlängerungsosteotomie von Extremitäten, ohne Angabe der Lokalisation	
78.31 ↔ Verlängerungsosteotomie an Skapula und Klavikula	
78.32 ↔ Verlängerungsosteotomie am Humerus	
78.33 ↔ Verlängerungsosteotomie an Radius und Ulna	
78.34 ↔ Verlängerungsosteotomie an Karpalia und Metakarpalia	
78.35.00 ↔ Verlängerungsosteotomie am Femur, n.n.bez.	
78.35.10 ↔ Verlängerungsosteotomie am Schenkelhals	

78.55.99 ↔ Innere Knochenfixation ohne Reposition der Fraktur am Femur, sonstige	78.64.05 ↔ Knochenimplantatentfernung an Karpalia und Metakarpalia, Entfernung eines Knochen(teil)ersatzes
78.56.00 ↔ Innere Knochenfixation ohne Reposition der Fraktur an der Patella, n.n.bez.	78.64.08 ↔ Knochenimplantatentfernung an Karpalia und Metakarpalia, sonstiges Osteosynthesematerial
78.56.10 ↔ Revision von Osteosynthesematerial ohne Materialersatz an der Patella	78.65.01 ↔ Knochenimplantatentfernung am Femur, Draht, intramedullärer Draht, Schraube, Zuggurtung/Cerclage, (winkelstabile) Platte, Winkelplatte/Kondylenplatte, dynamische Kompressionsschraube, Marknagel, Fixateur externe, (Blount-)Klammern
78.56.99 ↔ Innere Knochenfixation ohne Reposition der Fraktur an der Patella, sonstige	78.65.02 ↔ Knochenimplantatentfernung am Femur (Schenkelhals / proximal / distal, ausser Schaft), Marknagel mit Gelenkkomponente, Verriegelungsnagel, Transfixationsnagel
78.57.00 ↔ Innere Knochenfixation ohne Reposition der Fraktur an Tibia und Fibula, n.n.bez.	78.65.03 ↔ Knochenimplantatentfernung am Femur (Schaft), Marknagel mit Gelenkkomponente
78.57.10 ↔ Revision von Osteosynthesematerial ohne Materialersatz an der Tibia	78.65.04 ↔ Knochenimplantatentfernung am Femur (proximal / Schaft / distal, ausser Schenkelhals), Ringfixateur
78.57.20 ↔ Revision von Osteosynthesematerial ohne Materialersatz an der Fibula	78.65.05 ↔ Knochenimplantatentfernung am Femur, Entfernung eines Knochen(teil)ersatzes
78.57.99 ↔ Innere Knochenfixation ohne Reposition der Fraktur an Tibia und Fibula, sonstige	78.65.08 ↔ Knochenimplantatentfernung am Femur, sonstiges Osteosynthesematerial
78.58.10 ↔ Revision von Osteosynthesematerial ohne Materialersatz an Tarsalia und Metatarsalia	78.66.01 ↔ Knochenimplantatentfernung an der Patella, (intramedullärer) Draht, Schraube, Zuggurtung/Cerclage, Fixateur externe, (Blount-)Klammern
78.58.99 ↔ Innere Knochenfixation ohne Reposition der Fraktur an Tarsalia und Metatarsalia, sonstige	78.66.05 ↔ Knochenimplantatentfernung an der Patella, Entfernung eines Knochen(teil)ersatzes
78.59.10 ↔ Revision von Osteosynthesematerial ohne Materialersatz an Phalangen der Hand	78.66.08 ↔ Knochenimplantatentfernung an der Patella, sonstiges Osteosynthesematerial
78.59.30 ↔ Revision von Osteosynthesematerial ohne Materialersatz am Becken	78.67.01 ↔ Knochenimplantatentfernung an Tibia und Fibula, (intramedullärer) Draht, Schraube, Zuggurtung/Cerclage, Fixateur externe, Ringfixateur, (Blount-)Klammern
78.59.40 ↔ Revision von Osteosynthesematerial ohne Materialersatz an Phalangen des Fusses	78.67.05 ↔ Knochenimplantatentfernung an Tibia und Fibula, Entfernung eines Knochen(teil)ersatzes
78.60.05 ↔ Knochenimplantatentfernung, ohne Angabe der Lokalisation, Entfernung eines Knochen(teil)ersatzes	78.67.11 ↔ Knochenimplantatentfernung an der Tibia, (winkelstabile) Platte, Winkelplatte / Kondylenplatte
78.60.08 ↔ Entfernung eines internen Verlängerungs- oder Knochen-transportsystems (motorisiert / nicht-motorisiert), jede Lokalisation	78.67.12 ↔ Knochenimplantatentfernung an der Tibia, Marknagel, Verriegelungsnagel, Transfixationsnagel
78.61.01 ↔ Knochenimplantatentfernung an Skapula und Klavikula, Draht, intramedullärer Draht, Schraube, Zuggurtung/Cerclage, Platte, winkelstabile Platte, Fixateur externe, (Blount-)Klammern	78.67.13 ↔ Knochenimplantatentfernung an der Tibia, dynamische Kompressionsschraube
78.61.05 ↔ Knochenimplantatentfernung an Skapula, Klavikula, Rippen und Sternum, Entfernung eines Knochen(teil)ersatzes	78.67.21 ↔ Knochenimplantatentfernung an der Fibula, (winkelstabile) Platte
78.61.08 ↔ Knochenimplantatentfernung an Skapula und Klavikula, sonstiges Osteosynthesematerial	78.67.22 ↔ Knochenimplantatentfernung an der Fibula, Marknagel, Verriegelungsnagel, Transfixationsnagel
78.61.11 ↔ Knochenimplantatentfernung an Rippen und Sternum	78.67.28 ↔ Knochenimplantatentfernung an Tibia und Fibula, sonstiges Osteosynthesematerial
78.62.01 ↔ Knochenimplantatentfernung am Humerus, (intramedullärer) Draht, Schraube, Zuggurtung/Cerclage, (winkelstabile) Platte, Winkelplatte /Kondylenplatte, Marknagel, Verriegelungsnagel, Transfixationsnagel, Fixateur externe, Ringfixateur, (Blount-)Klammern	78.68.01 ↔ Knochenimplantatentfernung an Tarsalia und Metatarsalia, (intramedullärer) Draht, Schraube, Zuggurtung/Cerclage, (winkelstabile) Platte, Fixateur externe, Ringfixateur, (Blount-)Klammern
78.62.02 ↔ Knochenimplantatentfernung am Humerus, dynamische Kompressionsschraube, Marknagel mit Gelenkkomponente	78.68.05 ↔ Knochenimplantatentfernung an Tarsalia und Metatarsalia, Entfernung eines Knochen(teil)ersatzes an Talus und Kalkaneus
78.62.05 ↔ Knochenimplantatentfernung am Humerus, Entfernung eines Knochen(teil)ersatzes	78.68.06 ↔ Knochenimplantatentfernung an Tarsalia und Metatarsalia, Entfernung eines Knochen(teil)ersatzes an sonstigen Tarsalia und Metatarsalia
78.62.08 ↔ Knochenimplantatentfernung am Humerus, sonstiges Osteosynthesematerial	78.68.08 ↔ Knochenimplantatentfernung an Tarsalia und Metatarsalia, sonstiges Osteosynthesematerial
78.63.01 ↔ Knochenimplantatentfernung an Radius und Ulna, (intramedullärer) Draht, Schraube, Zuggurtung/Cerclage, (winkelstabile) Platte, Winkelplatte/Kondylenplatte, Marknagel, Verriegelungsnagel, Transfixationsnagel, Fixateur externe, Ringfixateur, (Blount-)Klammern	78.69.11 ↔ Knochenimplantatentfernung an Phalangen der Hand, (intramedullärer) Draht, Schraube, Zuggurtung/Cerclage, (winkelstabile) Platte, Fixateur externe, (Blount-)Klammern
78.63.05 ↔ Knochenimplantatentfernung an Radius und Ulna, Entfernung eines Knochen(teil)ersatzes	78.69.15 ↔ Knochenimplantatentfernung an Phalangen der Hand, Entfernung eines Knochen(teil)ersatzes
78.63.08 ↔ Knochenimplantatentfernung an Radius und Ulna (proximal / Schaft / distal), sonstiges Osteosynthesematerial	78.69.18 ↔ Knochenimplantatentfernung an Phalangen der Hand, sonstiges Osteosynthesematerial
78.64.01 ↔ Knochenimplantatentfernung an Karpalia und Metakarpalia, (intramedullärer) Draht, Schraube, Zuggurtung/Cerclage, (winkelstabile) Platte, Fixateur externe, Ringfixateur, (Blount-)Klammern	

78.69.21 ↔	Knochenimplantatentfernung am Becken, Draht, Schraube, Zuggurtung/Cerclage, Fixateur externe, Ringfixateur, (Blount-)Klammern	79.11.10 ↔	Geschlossene Reposition einer proximalen Humerusfraktur mit innerer Knochenfixation durch Marknagel / Verriegelungsnagel oder Winkelplatte / Kondylenplatte
78.69.22 ↔	Knochenimplantatentfernung am Becken, (winkelstabile) Platte	79.11.11 ↔	Geschlossene Reposition einer proximalen Humerusfraktur mit innerer Knochenfixation mittels minimalinvasiver ballonassistierter Technik
78.69.25 ↔	Knochenimplantatentfernung am Becken, Entfernung eines Knochen(teil)ersatzes	79.11.19 ↔	Geschlossene Reposition einer proximalen Humerusfraktur mit sonstiger innerer Knochenfixation (z. B. durch Schraube, Draht, Zuggurtung/Cerclage, winkelstabile Platte)
78.69.28 ↔	Knochenimplantatentfernung am Becken, sonstiges Osteosynthesematerial	79.11.20 ↔	Geschlossene Reposition einer sonstigen Humerusfraktur mit innerer Knochenfixation durch Marknagel / Verriegelungsnagel oder Winkelplatte / Kondylenplatte
78.69.31 ↔	Knochenimplantatentfernung an Talus und Kalkaneus, (intra-medullärer) Draht, Schraube, Zuggurtung/Cerclage, (winkelstabile) Platte, Fixateur externe, Ringfixateur, (Blount-)Klammern	79.11.21 ↔	Geschlossene Reposition einer sonstigen Humerusfraktur mit innerer Knochenfixation mittels minimalinvasiver ballonassistierter Technik
78.69.38 ↔	Knochenimplantatentfernung an Talus und Kalkaneus, sonstiges Osteosynthesematerial	79.11.29 ↔	Geschlossene Reposition einer sonstigen Humerusfraktur mit sonstiger innerer Knochenfixation (z. B. durch Schraube, Draht, Zuggurtung/Cerclage, winkelstabile Platte)
78.69.41 ↔	Knochenimplantatentfernung an Phalangen des Fusses, (intra-medullärer) Draht, Schraube, Zuggurtung/Cerclage, (winkelstabile) Platte, Fixateur externe, (Blount-)Klammern	79.11.99 ↔	Geschlossene Reposition einer Humerusfraktur mit innerer Knochenfixation, sonstige
78.69.45 ↔	Knochenimplantatentfernung an Phalangen des Fusses, Entfernung eines Knochen(teil)ersatzes	79.12.00 ↔	Geschlossene Reposition einer Fraktur an Radius und Ulna mit innerer Knochenfixation, n.n.bez.
78.69.48 ↔	Knochenimplantatentfernung an Phalangen des Fusses, sonstiges Osteosynthesematerial	79.12.10 ↔	Geschlossene Reposition einer distalen Radiusfraktur mit innerer Knochenfixation durch Draht oder Zuggurtung/Cerclage
78.69.51 ↔	Knochenimplantatentfernung an anderen näher bezeichneten Knochen, ausser Gesichtsschädelknochen, Draht, Zuggurtung/Cerclage, (Blount-)Klammern	79.12.11 ↔	Geschlossene Reposition einer distalen Radiusfraktur mit innerer Knochenfixation durch intra-medullären Draht
78.69.52 ↔	Knochenimplantatentfernung an anderen näher bezeichneten Knochen, ausser Gesichtsschädelknochen, Schraube, (winkelstabile) Platte, dynamische Kompressionsschraube, intra-medullärer Draht, Marknagel, Marknagel mit Gelenkkomponente, Verriegelungsnagel, Transfixationsnagel, Fixateur externe	79.12.12 ↔	Geschlossene Reposition einer distalen Radiusfraktur mit innerer Knochenfixation durch Marknagel
78.69.53 ↔	Knochenimplantatentfernung an anderen näher bezeichneten Knochen, ausser Gesichtsschädelknochen, Winkelplatte/Kondylenplatte	79.12.13 ↔	Geschlossene Reposition einer distalen Radiusfraktur mit innerer Knochenfixation mittels minimalinvasiver ballonassistierter Technik
78.69.55 ↔	Knochenimplantatentfernung an anderen näher bezeichneten Knochen, ausser Gesichtsschädelknochen, Entfernung eines Knochen(teil)ersatzes	79.12.19 ↔	Geschlossene Reposition einer distalen Radiusfraktur mit sonstiger innerer Knochenfixation (z. B. durch Schraube, Platte)
78.69.58 ↔	Knochenimplantatentfernung an anderen näher bezeichneten Knochen, ausser Gesichtsschädelknochen, sonstiges Osteosynthesematerial	79.12.20 ↔	Geschlossene Reposition einer sonstigen Radiusfraktur durch Draht oder Zuggurtung/Cerclage
78.69.71 ↔	Arthroskopische Entfernung von Osteosynthesematerial	79.12.21 ↔	Geschlossene Reposition einer sonstigen Radiusfraktur mit innerer Knochenfixation durch intra-medullären Draht
78.91 ↔	Einsetzen eines Knochenwachstumsstimulators an Skapula, Klavikula, Rippen und Sternum	79.12.22 ↔	Geschlossene Reposition einer sonstigen Radiusfraktur mit innerer Knochenfixation durch Marknagel
78.92 ↔	Einsetzen eines Knochenwachstumsstimulators am Humerus	79.12.23 ↔	Geschlossene Reposition einer sonstigen Radiusfraktur mit innerer Knochenfixation mittels minimalinvasiver ballonassistierter Technik
78.93 ↔	Einsetzen eines Knochenwachstumsstimulators an Radius und Ulna	79.12.29 ↔	Geschlossene Reposition einer sonstigen Radiusfraktur mit sonstiger innerer Knochenfixation (z. B. durch Schraube, Platte)
78.94 ↔	Einsetzen eines Knochenwachstumsstimulators an Karpalia und Metakarpalia	79.12.30 ↔	Geschlossene Reposition einer Ulnafraktur mit innerer Knochenfixation durch Draht oder Zuggurtung/Cerclage
78.95 ↔	Einsetzen eines Knochenwachstumsstimulators am Femur	79.12.31 ↔	Geschlossene Reposition einer Ulnafraktur mit innerer Knochenfixation durch intra-medullären Draht
78.96 ↔	Einsetzen eines Knochenwachstumsstimulators an der Patella	79.12.32 ↔	Geschlossene Reposition einer Ulnafraktur mit innerer Knochenfixation durch Marknagel
78.97 ↔	Einsetzen eines Knochenwachstumsstimulators an Tibia und Fibula	79.12.39 ↔	Geschlossene Reposition einer Ulnafraktur mit sonstiger innerer Knochenfixation (z. B. durch Schraube, Platte)
78.98 ↔	Einsetzen eines Knochenwachstumsstimulators an Tarsalia und Metatarsalia	79.12.99 ↔	Geschlossene Reposition einer Fraktur an Radius und Ulna mit innerer Knochenfixation, sonstige
78.99 ↔	Einsetzen eines Knochenwachstumsstimulators an anderen näher bezeichneten Knochen, ausser Gesichtsschädelknochen	79.13.00 ↔	Geschlossene Reposition einer Fraktur an Karpalia und Metakarpalia mit innerer Knochenfixation, n.n.bez.
79.11.00 ↔	Geschlossene Reposition einer Humerusfraktur mit innerer Knochenfixation, n.n.bez.		

79.13.10 ↔ Geschlossene Reposition einer Fraktur an Karpalia und Metakarpalia mit innerer Knochenfixation durch winkelstabile Platte	79.17.99 ↔ Geschlossene Reposition einer Fraktur an Tarsalia und Metatarsalia mit innerer Knochenfixation, sonstige
79.13.19 ↔ Geschlossene Reposition einer Fraktur an Karpalia und Metakarpalia mit sonstiger innerer Knochenfixation (z. B. durch Schraube, Platte, Draht)	79.18 ↔ Geschlossene Reposition einer Zehenfraktur mit innerer Knochenfixation
79.13.99 ↔ Geschlossene Reposition einer Fraktur an Karpalia und Metakarpalia mit innerer Knochenfixation, sonstige	79.19.00 ↔ Geschlossene Reposition einer Fraktur anderer bezeichneter Knochen mit innerer Knochenfixation, n.n.bez.
79.14.00 ↔ Geschlossene Reposition einer Fingerfraktur mit innerer Knochenfixation, n.n.bez.	79.19.10 ↔ Geschlossene Reposition einer Fraktur von Klavikula und Skapula mit innerer Knochenfixation
79.14.10 ↔ Geschlossene Reposition einer Fingerfraktur mit innerer Knochenfixation durch winkelstabile Platte	79.19.11 ↔ Geschlossene Reposition einer Fraktur von Rippen mit innerer Fixation
79.14.19 ↔ Geschlossene Reposition einer Fingerfraktur mit sonstiger innerer Knochenfixation (z. B. durch Schraube, Platte, Draht)	79.19.12 ↔ Geschlossene Reposition einer Fraktur von Sternum mit innerer Fixation
79.14.99 ↔ Geschlossene Reposition einer Fingerfraktur mit innerer Knochenfixation, sonstige	79.19.20 ↔ Geschlossene Reposition einer Fraktur des Beckens mit innerer Knochenfixation
79.15.00 ↔ Geschlossene Reposition einer Femurfraktur mit innerer Knochenfixation, n.n.bez.	79.19.30 ↔ Geschlossene Reposition einer Fraktur der Patella mit innerer Knochenfixation
79.15.10 ↔ Geschlossene Reposition einer distalen Femurfraktur mit innerer Knochenfixation	79.19.99 ↔ Geschlossene Reposition einer Fraktur anderer bezeichneter Knochen mit innerer Knochenfixation, sonstige
79.15.20 ↔ Geschlossene Reposition einer sonstigen Femurfraktur mit innerer Knochenfixation	79.21.00 ↔ Offene Reposition einer Humerusfraktur ohne innere Knochenfixation, n.n.bez.
79.15.99 ↔ Geschlossene Reposition einer Femurfraktur mit innerer Knochenfixation, sonstige	79.21.10 ↔ Offene Reposition einer proximalen Humerusfraktur ohne innere Knochenfixation
79.16.00 ↔ Geschlossene Reposition einer Fraktur an Tibia und Fibula mit innerer Knochenfixation, n.n.bez.	79.21.11 ↔ Offene Reposition einer Humerusschaftfraktur ohne innere Knochenfixation
79.16.10 ↔ Geschlossene Reposition einer proximalen Tibiafraktur mit innerer Knochenfixation durch Marknagel	79.21.12 ↔ Offene Reposition einer distalen Humerusfraktur ohne innere Knochenfixation
79.16.11 ↔ Geschlossene Reposition einer proximalen Tibiafraktur mit innerer Knochenfixation mittels minimalinvasiver ballonassistierter Technik	79.21.99 ↔ Offene Reposition einer Humerusfraktur ohne innere Knochenfixation, sonstige
79.16.29 ↔ Geschlossene Reposition einer distalen Tibiafraktur mit sonstiger innerer Knochenfixation (z. B. durch Schraube, Platte, Draht)	79.22.00 ↔ Offene Reposition einer Fraktur an Radius und Ulna ohne innere Knochenfixation, n.n.bez.
79.16.30 ↔ Geschlossene Reposition einer sonstigen Tibiafraktur mit innerer Knochenfixation durch Marknagel	79.22.10 ↔ Offene Reposition einer distalen Radiusfraktur ohne innere Knochenfixation
79.16.31 ↔ Geschlossene Reposition einer sonstigen Tibiafraktur mit innerer Knochenfixation mittels minimalinvasiver ballonassistierter Technik	79.22.19 ↔ Offene Reposition einer sonstigen Radiusfraktur ohne innere Knochenfixation
79.16.39 ↔ Geschlossene Reposition einer sonstigen Tibiafraktur mit sonstiger innerer Knochenfixation (z. B. durch Schraube, Platte, Draht)	79.22.20 ↔ Offene Reposition einer Ulnafraktur ohne innere Knochenfixation
79.16.40 ↔ Geschlossene Reposition einer distalen Fibulafraktur mit innerer Knochenfixation durch Marknagel	79.22.99 ↔ Offene Reposition einer Fraktur an Radius und Ulna ohne innere Knochenfixation, sonstige
79.16.49 ↔ Geschlossene Reposition einer distalen Fibulafraktur mit sonstiger innerer Knochenfixation (z. B. durch Schraube, Platte, Draht)	79.23 ↔ Offene Reposition einer Fraktur an Karpalia und Metakarpalia ohne innere Knochenfixation
79.16.50 ↔ Geschlossene Reposition einer sonstigen Fibulafraktur mit innerer Knochenfixation durch Marknagel	79.24 ↔ Offene Reposition einer Fingerfraktur ohne innere Knochenfixation
79.16.59 ↔ Geschlossene Reposition einer sonstigen Fibulafraktur mit sonstiger innerer Knochenfixation (z. B. durch Schraube, Platte, Draht)	79.25 ↔ Offene Reposition einer Femurfraktur ohne innere Knochenfixation
79.16.99 ↔ Geschlossene Reposition einer Fraktur an Tibia und Fibula mit innerer Knochenfixation, sonstige	79.26.00 ↔ Offene Reposition einer Fraktur an Tibia und Fibula ohne innere Knochenfixation, n.n.bez.
79.17.10 ↔ Geschlossene Reposition einer Fraktur des Kalkaneus mit innerer Knochenfixation durch winkelstabile Platte	79.26.10 ↔ Offene Reposition einer proximalen Tibiafraktur ohne innere Knochenfixation
79.17.11 ↔ Geschlossene Reposition einer Fraktur des Kalkaneus mit innerer Knochenfixation mittels minimalinvasiver ballonassistierter Technik	79.26.11 ↔ Offene Reposition einer Tibiaschaftfraktur ohne innere Knochenfixation
79.17.19 ↔ Geschlossene Reposition einer Fraktur des Kalkaneus mit sonstiger innerer Knochenfixation (z. B. durch Schraube, Platte, Draht)	79.26.12 ↔ Offene Reposition einer distalen Tibiafraktur ohne innere Knochenfixation
79.17.29 ↔ Geschlossene Reposition einer Fraktur an sonstigen Tarsalia und Metatarsalia mit innerer Knochenfixation (z. B. durch Schraube, (winkelstabile) Platte, Draht)	79.26.20 ↔ Offene Reposition einer proximalen Fibulafraktur ohne innere Knochenfixation
	79.26.21 ↔ Offene Reposition einer Fibulaschaftfraktur ohne innere Knochenfixation
	79.26.22 ↔ Offene Reposition einer distalen Fibulafraktur ohne innere Knochenfixation
	79.26.99 ↔ Offene Reposition einer Fraktur an Tibia und Fibula ohne innere Knochenfixation, sonstige
	79.27.10 ↔ Offene Reposition einer Talus- und Kalkaneusfraktur ohne innere Knochenfixation
	79.27.11 ↔ Offene Reposition einer einfachen Fraktur sonstiger Tarsalia und Metatarsalia ohne innere Knochenfixation
	79.27.12 ↔ Offene Reposition einer Mehrfragmentfraktur sonstiger Tarsalia und Metatarsalia ohne innere Knochenfixation

79.27.99 ↔ Offene Reposition einer Fraktur an Tarsalia und Metatarsalia ohne innere Knochenfixation, sonstige	79.35.12 ↔ Offene Reposition einer Femurschaftfraktur mit innerer Knochenfixation
79.28 ↔ Offene Reposition einer Zehenfraktur ohne innere Knochenfixation	79.35.13 ↔ Offene Reposition einer distalen Femurfraktur mit innerer Knochenfixation
79.29.00 ↔ Offene Reposition einer Fraktur anderer bezeichneter Knochen ohne innere Knochenfixation, n.n.bez.	79.35.99 ↔ Offene Reposition einer Femurfraktur mit innerer Knochenfixation, sonstige
79.29.10 ↔ Offene Reposition einer einfachen Fraktur der Klavikula und Skapula ohne innere Knochenfixation	79.36.00 ↔ Offene Reposition einer Fraktur an Tibia und Fibula mit innerer Knochenfixation, n.n.bez.
79.29.11 ↔ Offene Reposition einer Mehrfragmentfraktur der Klavikula und Skapula ohne innere Knochenfixation	79.36.10 ↔ Offene Reposition einer einfachen Fraktur der proximalen Tibia mit innerer Knochenfixation durch (Blount-)Klammern oder intramedullären Draht
79.29.20 ↔ Offene Reposition einer Fraktur des Beckens ohne innere Knochenfixation	79.36.11 ↔ Offene Reposition einer einfachen Fraktur der proximalen Tibia mit innerer Knochenfixation durch Schraube
79.29.30 ↔ Offene Reposition einer Fraktur der Patella ohne innere Knochenfixation	79.36.12 ↔ Offene Reposition einer einfachen Fraktur der proximalen Tibia mit sonstiger innerer Knochenfixation
79.29.99 ↔ Offene Reposition einer Fraktur anderer bezeichneter Knochen ohne innere Knochenfixation, sonstige	79.36.13 ↔ Offene Reposition einer Mehrfragmentfraktur der proximalen Tibia mit innerer Knochenfixation durch (Blount-)Klammern
79.31.00 ↔ Offene Reposition einer Humerusfraktur mit innerer Knochenfixation, n.n.bez.	79.36.14 ↔ Offene Reposition einer Mehrfragmentfraktur der proximalen Tibia mit sonstiger innerer Knochenfixation
79.31.10 ↔ Offene Reposition einer einfachen proximalen Humerusfraktur mit innerer Knochenfixation durch Marknagel, winkelstabiler Platte oder (Winkel-) Platte	79.36.20 ↔ Offene Reposition einer einfachen Tibiaschaftfraktur mit innerer Knochenfixation
79.31.11 ↔ Offene Reposition einer einfachen proximalen Humerusfraktur mit sonstiger innerer Knochenfixation (z. B. Schraube, Draht)	79.36.30 ↔ Offene Reposition einer einfachen Fraktur der distalen Tibia mit innerer Knochenfixation durch Marknagel oder winkelstabile Platte
79.31.12 ↔ Offene Reposition einer Mehrfragmentfraktur des proximalen Humerus mit innerer Knochenfixation	79.36.31 ↔ Offene Reposition einer einfachen Fraktur der distalen Tibia mit innerer Knochenfixation durch sonstige Platte
79.31.20 ↔ Offene Reposition einer einfachen Humerusschaftfraktur mit innerer Knochenfixation	79.36.32 ↔ Offene Reposition einer einfachen Fraktur der distalen Tibia mit sonstiger innerer Knochenfixation
79.31.30 ↔ Offene Reposition einer einfachen distalen Humerusfraktur mit innerer Knochenfixation durch Marknagel, winkelstabiler Platte oder (Winkel-) Platte	79.36.40 ↔ Offene Reposition einer Mehrfragmentfraktur sonstiger Teile der Tibia mit innerer Knochenfixation
79.31.31 ↔ Offene Reposition einer einfachen distalen Humerusfraktur mit sonstiger innerer Knochenfixation (z. B. Schraube, Draht)	79.36.50 ↔ Offene Reposition einer einfachen Fraktur der proximalen Fibula mit innerer Knochenfixation
79.31.90 ↔ Offene Reposition einer Mehrfragmentfraktur sonstiger Teile des Humerus mit innerer Knochenfixation	79.36.51 ↔ Offene Reposition einer Mehrfragmentfraktur der proximalen Fibula mit innerer Knochenfixation
79.31.99 ↔ Offene Reposition einer Humerusfraktur mit innerer Knochenfixation, sonstige	79.36.60 ↔ Offene Reposition einer einfachen Fibulaschaftfraktur mit innerer Knochenfixation durch Marknagel
79.32.00 ↔ Offene Reposition einer Fraktur an Radius und Ulna mit innerer Knochenfixation, n.n.bez.	79.36.61 ↔ Offene Reposition einer einfachen Fibulaschaftfraktur mit sonstiger innerer Knochenfixation
79.32.10 ↔ Offene Reposition einer distalen Radiusfraktur mit innerer Knochenfixation	79.36.62 ↔ Offene Reposition einer Mehrfragmentfraktur des Fibulaschafts mit innerer Knochenfixation durch (winkelstabile) Platte
79.32.19 ↔ Offene Reposition einer sonstigen Radiusfraktur mit innerer Knochenfixation	79.36.63 ↔ Offene Reposition einer Mehrfragmentfraktur des Fibulaschafts mit sonstiger innerer Knochenfixation
79.32.29 ↔ Offene Reposition einer Ulnafraktur mit innerer Knochenfixation	79.36.70 ↔ Offene Reposition einer einfachen Fraktur der distalen Fibula mit innerer Knochenfixation durch (Blount-)Klammern
79.32.99 ↔ Offene Reposition einer Fraktur an Radius und Ulna mit innerer Knochenfixation, sonstige	79.36.71 ↔ Offene Reposition einer einfachen Fraktur der distalen Fibula mit innerer Knochenfixation durch Platte
79.33.00 ↔ Offene Reposition einer Fraktur an Karpalia und Metakarpalia mit innerer Knochenfixation, n.n.bez.	79.36.72 ↔ Offene Reposition einer einfachen Fraktur der distalen Fibula mit sonstiger innerer Knochenfixation
79.33.10 ↔ Offene Reposition einer Fraktur an Karpalia und Metakarpalia mit innerer Knochenfixation durch (Blount-)Klammern	79.36.73 ↔ Offene Reposition einer Mehrfragmentfraktur der distalen Fibula mit innerer Knochenfixation
79.33.19 ↔ Offene Reposition einer Fraktur an Karpalia und Metakarpalia mit sonstiger innerer Knochenfixation	79.36.99 ↔ Offene Reposition einer Fraktur an Tibia und Fibula mit innerer Knochenfixation, sonstige
79.33.99 ↔ Offene Reposition einer Fraktur an Karpalia und Metakarpalia mit innerer Knochenfixation, sonstige	79.37.10 ↔ Offene Reposition einer Fraktur an Kalkaneus und Talus mit innerer Knochenfixation durch Platte
79.34 ↔ Offene Reposition einer Fingerfraktur mit innerer Knochenfixation	79.37.11 ↔ Offene Reposition einer Fraktur an Kalkaneus und Talus mit sonstiger innerer Knochenfixation
79.35.00 ↔ Offene Reposition einer Femurfraktur mit innerer Knochenfixation, n.n.bez.	79.37.20 ↔ Offene Reposition einer Mehrfragmentfraktur an sonstigen Tarsalia mit innerer Knochenfixation durch Platte
79.35.10 ↔ Offene Reposition einer Hüftkopffraktur mit innerer Knochenfixation	
79.35.11 ↔ Offene Reposition einer Schenkelhalsfraktur und proximalen Femurfraktur mit innerer Knochenfixation	

79.37.21 ↔ Offene Reposition einer Mehrfragmentfraktur an sonstigen Tarsalia mit sonstiger innerer Knochenfixation	79.63 ↔ Débridement einer offenen Fraktur an Karpalia und Metakarpalia
79.37.30 ↔ Offene Reposition einer Mehrfragmentfraktur an Metatarsalia mit innerer Knochenfixation	79.64 ↔ Débridement einer offenen Fingerfraktur
79.37.40 ↔ Offene Reposition einer einfachen Fraktur an sonstigen Tarsalia und Metatarsalia mit innerer Knochenfixation	79.65 ↔ Débridement einer offenen Femurfraktur
79.37.99 ↔ Offene Reposition einer Fraktur an Tarsalia und Metatarsalia mit innerer Knochenfixation, sonstige	79.66 ↔ Débridement einer offenen Fraktur an Tibia und Fibula
79.38 ↔ Offene Reposition einer Zehenfraktur mit innerer Knochenfixation	79.67 ↔ Débridement einer offenen Fraktur an Tarsalia und Metatarsalia
79.39.00 ↔ Offene Reposition einer Fraktur anderer bezeichneter Knochen mit innerer Knochenfixation, n.n.bez.	79.68 ↔ Débridement einer offenen Zehenfraktur
79.39.10 ↔ Offene Reposition einer einfachen Fraktur von Klavikula und Skapula mit innerer Knochenfixation	79.69 ↔ Débridement einer offenen Fraktur anderer näher bezeichneter Knochen, ausser Gesichtsschädelknochen
79.39.11 ↔ Offene Reposition einer Mehrfragmentfraktur von Klavikula und Skapula mit innerer Knochenfixation	79.81.00 ↔ Offene Reposition einer Luxation der Schulter, n.n.bez.
79.39.12 ↔ Offene Reposition einer einfachen Fraktur von Rippen mit innerer Fixation	79.81.10 ↔ Offene Reposition einer Luxation im Humeroglenoidalgelenk
79.39.13 ↔ Offene Reposition einer einfachen Fraktur von Sternum mit innerer Fixation	79.81.20 ↔ Offene Reposition einer Luxation im Akromioklavikulargelenk
79.39.14 ↔ Offene Reposition einer Mehrfragmentfraktur von Rippen mit innerer Fixation	79.81.99 ↔ Offene Reposition einer Luxation der Schulter, sonstige
79.39.15 ↔ Offene Reposition einer Mehrfragmentfraktur von Sternum mit innerer Fixation	79.82 ↔ Offene Reposition einer Luxation des Ellenbogens
79.39.20 ↔ Offene Reposition einer Fraktur des Acetabulums mit innerer Knochenfixation	79.83.00 ↔ Offene Reposition einer Luxation des Handgelenks, n.n.bez.
79.39.29 ↔ Offene Reposition einer Fraktur sonstiger Teile des Beckens mit innerer Knochenfixation	79.83.10 ↔ Offene Reposition einer Luxation des distales Radioulnargelenks
79.39.40 ↔ Offene Reposition einer Fraktur der Patella mit innerer Knochenfixation	79.83.99 ↔ Offene Reposition einer Luxation des Handgelenks, sonstige
79.39.99 ↔ Offene Reposition einer Fraktur anderer bezeichneter Knochen mit innerer Knochenfixation, sonstige	79.84 ↔ Offene Reposition einer Luxation von Hand und Fingern
79.50 ↔ Offene Reposition einer Epiphysendiastase, ohne Angabe der Lokalisation	79.85 ↔ Offene Reposition einer Luxation der Hüfte
79.51 ↔ Offene Reposition einer Epiphysendiastase am Humerus	79.86.00 ↔ Offene Reposition einer Luxation des Knies, n.n.bez.
79.52.00 ↔ Offene Reposition einer Epiphysendiastase an Radius und Ulna, n.n.bez.	79.86.10 ↔ Offene Reposition einer Luxation des proximalen Tibiofibulargelenks
79.52.10 ↔ Offene Reposition einer Epiphysendiastase am distalen Radius	79.86.19 ↔ Offene Reposition einer Luxation des Kniegelenks
79.52.20 ↔ Offene Reposition einer sonstigen Epiphysendiastase an Radius und Ulna	79.86.99 ↔ Offene Reposition einer Luxation des Knies, sonstige
79.52.99 ↔ Offene Reposition einer Epiphysendiastase an Radius und Ulna, sonstige	79.87.10 ↔ Offene Reposition einer Luxation des oberen Sprunggelenkes
79.55 ↔ Offene Reposition einer Epiphysendiastase am Femur	79.87.20 ↔ Offene Reposition einer Luxation des unteren Sprunggelenkes
79.56.00 ↔ Offene Reposition einer Epiphysendiastase an Tibia und Fibula, n.n.bez.	79.87.99 ↔ Offene Reposition einer Luxation des Sprunggelenkes, sonstige
79.56.10 ↔ Offene Reposition einer Epiphysendiastase an der proximalen Tibia	79.88.10 ↔ Offene Reposition einer Luxation eines Zehengelenkes
79.56.11 ↔ Offene Reposition einer Epiphysendiastase an der distale Tibia	79.88.20 ↔ Offene Reposition einer Luxation eines Metatarsophalangealgelenkes
79.56.20 ↔ Offene Reposition einer Epiphysendiastase an der proximalen Fibula	79.88.99 ↔ Offene Reposition einer Luxation von Fuss und Zehen, sonstige
79.56.21 ↔ Offene Reposition einer Epiphysendiastase an der distalen Fibula	79.89.00 ↔ Offene Reposition einer Luxation an anderer bezeichneter Lokalisation, n.n.bez.
79.56.99 ↔ Offene Reposition einer Epiphysendiastase an Tibia und Fibula, sonstige	79.89.10 ↔ Offene Reposition einer Luxation des Sternoklavikulargelenkes
79.59.00 ↔ Offene Reposition einer Epiphysendiastase an anderen bezeichneten Knochen, n.n.bez.	79.89.20 ↔ Offene Reposition einer Luxation der Iliosakralgelenkes
79.59.10 ↔ Offene Reposition einer Epiphysendiastase an der Patella	79.89.30 ↔ Offene Reposition einer Luxation der Symphyse
79.59.99 ↔ Offene Reposition einer Epiphysendiastase an anderen bezeichneten Knochen, sonstige	79.89.99 ↔ Offene Reposition einer Luxation an anderer bezeichneter Lokalisation, sonstige
79.61 ↔ Débridement einer offenen Humerusfraktur	7A.21 ↔ Débridement an der Wirbelsäule
79.62 ↔ Débridement einer offenen Fraktur an Radius und Ulna	7A.27 ↔ Densresektion
	7A.28.11 ↔ Osteotomie an der Wirbelsäule, Grad I
	7A.28.21 ↔ Osteotomie an der Wirbelsäule, Grad II
	7A.28.31 ↔ Osteotomie an der Wirbelsäule, Grad III
	7A.28.41 ↔ Osteotomie an der Wirbelsäule, Grad IV
	7A.28.51 ↔ Osteotomie an der Wirbelsäule, Grad V
	7A.28.61 ↔ Osteotomie an der Wirbelsäule, Grad VI
	7A.29 ↔ Inzision und Exzision von Knochen und Gelenken der Wirbelsäule, sonstige
	7A.31 ↔ Destruktion von Bandscheibengewebe
	7A.32.11 ↔ Exzision einer Bandscheibe
	7A.32.12 ↔ Exzision von zwei Bandscheiben
	7A.32.13 ↔ Exzision von drei und mehr Bandscheiben

7A.3A ↔	Diskusrekonstruktion mittels zellbasiertem Bandscheibenersatz	7A.71.14 ↔	Fusion von Wirbeln mit Stabilisierung der Wirbelsäule, Zugang dorsal und dorsolateral, 4 Segmente
7A.42.11 ↔	Osteosynthese einzelner Wirbel, 1 Wirbel	7A.71.15 ↔	Fusion von Wirbeln mit Stabilisierung der Wirbelsäule, Zugang dorsal und dorsolateral, 5 Segmente
7A.42.12 ↔	Osteosynthese einzelner Wirbel, 2 Wirbel	7A.71.16 ↔	Fusion von Wirbeln mit Stabilisierung der Wirbelsäule, Zugang dorsal und dorsolateral, 6 Segmente
7A.42.13 ↔	Osteosynthese einzelner Wirbel, 3 Wirbel	7A.71.17 ↔	Fusion von Wirbeln mit Stabilisierung der Wirbelsäule, Zugang dorsal und dorsolateral, 7 Segmente
7A.42.14 ↔	Osteosynthese einzelner Wirbel, 4 und mehr Wirbel	7A.71.18 ↔	Fusion von Wirbeln mit Stabilisierung der Wirbelsäule, Zugang dorsal und dorsolateral, 8 Segmente
7A.43.11 ↔	Vertebroplastie, 1 Wirbelkörper	7A.71.1A ↔	Fusion von Wirbeln mit Stabilisierung der Wirbelsäule, Zugang dorsal und dorsolateral, 9 Segmente
7A.43.12 ↔	Vertebroplastie, 2 Wirbelkörper	7A.71.1B ↔	Fusion von Wirbeln mit Stabilisierung der Wirbelsäule, Zugang dorsal und dorsolateral, 10 Segmente
7A.43.13 ↔	Vertebroplastie, 3 Wirbelkörper	7A.71.1C ↔	Fusion von Wirbeln mit Stabilisierung der Wirbelsäule, Zugang dorsal und dorsolateral, 11 Segmente
7A.43.14 ↔	Vertebroplastie, 4 und mehr Wirbelkörper	7A.71.1D ↔	Fusion von Wirbeln mit Stabilisierung der Wirbelsäule, Zugang dorsal und dorsolateral, 12 Segmente
7A.44.21 ↔	Kyphoplastie mit Wirbelkörperaufrichtung durch aufblähbaren Ballon, 1 Wirbelkörper	7A.71.1E ↔	Fusion von Wirbeln mit Stabilisierung der Wirbelsäule, Zugang dorsal und dorsolateral, 13 Segmente
7A.44.22 ↔	Kyphoplastie mit Wirbelkörperaufrichtung durch aufblähbaren Ballon, 2 Wirbelkörper	7A.71.1F ↔	Fusion von Wirbeln mit Stabilisierung der Wirbelsäule, Zugang dorsal und dorsolateral, 14 und mehr Segmente
7A.44.23 ↔	Kyphoplastie mit Wirbelkörperaufrichtung durch aufblähbaren Ballon, 3 Wirbelkörper	7A.71.21 ↔	Fusion von Wirbeln mit Stabilisierung der Wirbelsäule, Zugang ventral, 1 Segment
7A.44.24 ↔	Kyphoplastie mit Wirbelkörperaufrichtung durch aufblähbaren Ballon, 4 Wirbelkörper und mehr	7A.71.22 ↔	Fusion von Wirbeln mit Stabilisierung der Wirbelsäule, Zugang ventral, 2 Segmente
7A.44.31 ↔	Kyphoplastie mit Wirbelkörperaufrichtung durch aufrechtbares Implantat, 1 Wirbelkörper	7A.71.23 ↔	Fusion von Wirbeln mit Stabilisierung der Wirbelsäule, Zugang ventral, 3 Segmente
7A.44.32 ↔	Kyphoplastie mit Wirbelkörperaufrichtung durch aufrechtbares Implantat, 2 Wirbelkörper	7A.71.24 ↔	Fusion von Wirbeln mit Stabilisierung der Wirbelsäule, Zugang ventral, 4 Segmente
7A.44.33 ↔	Kyphoplastie mit Wirbelkörperaufrichtung durch aufrechtbares Implantat, 3 Wirbelkörper	7A.71.25 ↔	Fusion von Wirbeln mit Stabilisierung der Wirbelsäule, Zugang ventral, 5 Segmente
7A.44.34 ↔	Kyphoplastie mit Wirbelkörperaufrichtung durch aufrechtbares Implantat, 4 Wirbelkörper und mehr	7A.71.26 ↔	Fusion von Wirbeln mit Stabilisierung der Wirbelsäule, Zugang ventral, 6 Segmente
7A.44.91 ↔	Kyphoplastie durch sonstige Vorrichtung zur Wirbelkörperaufrichtung, 1 Wirbelkörper	7A.71.27 ↔	Fusion von Wirbeln mit Stabilisierung der Wirbelsäule, Zugang ventral, 7 Segmente
7A.44.92 ↔	Kyphoplastie durch sonstige Vorrichtung zur Wirbelkörperaufrichtung, 2 Wirbelkörper	7A.71.28 ↔	Fusion von Wirbeln mit Stabilisierung der Wirbelsäule, Zugang ventral, 8 Segmente
7A.44.93 ↔	Kyphoplastie durch sonstige Vorrichtung zur Wirbelkörperaufrichtung, 3 Wirbelkörper	7A.71.2A ↔	Fusion von Wirbeln mit Stabilisierung der Wirbelsäule, Zugang ventral, 9 Segmente
7A.44.94 ↔	Kyphoplastie durch sonstige Vorrichtung zur Wirbelkörperaufrichtung, 4 Wirbelkörper und mehr	7A.71.2B ↔	Fusion von Wirbeln mit Stabilisierung der Wirbelsäule, Zugang ventral, 10 Segmente
7A.51.12 ↔	Knochen transplantation an der Wirbelsäule, gefässgestielt mit mikrovasculärer Anastomose	7A.71.2C ↔	Fusion von Wirbeln mit Stabilisierung der Wirbelsäule, Zugang ventral, 11 Segmente
7A.51.13 ↔	Knochen transplantation an der Wirbelsäule, gefässgestielt ohne mikrovasculäre Anastomose	7A.71.2D ↔	Fusion von Wirbeln mit Stabilisierung der Wirbelsäule, Zugang ventral, 12 Segmente
7A.61.11 ↔	Implantation partielle Bandscheibenprothese	7A.71.2E ↔	Fusion von Wirbeln mit Stabilisierung der Wirbelsäule, Zugang ventral, 13 Segmente
7A.61.21 ↔	Implantation partielle Bandscheibenprothese bei einem Prothesenwechsel	7A.71.2F ↔	Fusion von Wirbeln mit Stabilisierung der Wirbelsäule, Zugang ventral, 14 und mehr Segmente
7A.62.11 ↔	Implantation totale Bandscheibenprothese	7A.72.11 ↔	Dynamische Stabilisierung der Wirbelsäule, Zugang dorsal und dorsolateral, 1 Segment
7A.62.21 ↔	Implantation totale Bandscheibenprothese bei einem Prothesenwechsel	7A.72.12 ↔	Dynamische Stabilisierung der Wirbelsäule, Zugang dorsal und dorsolateral, 2 Segmente
7A.63.11 ↔	Implantation Wirbelkörperersatz	7A.72.13 ↔	Dynamische Stabilisierung der Wirbelsäule, Zugang dorsal und dorsolateral, 3 Segmente
7A.63.21 ↔	Implantation Wirbelkörperersatz bei einem Wechsel	7A.72.14 ↔	Dynamische Stabilisierung der Wirbelsäule, Zugang dorsal und dorsolateral, 4 Segmente
7A.64.11 ↔	Implantation Wirbelkörperersatzprothese	7A.72.15 ↔	Dynamische Stabilisierung der Wirbelsäule, Zugang dorsal und dorsolateral, 5 Segmente
7A.64.21 ↔	Implantation Wirbelkörperersatzprothese bei einem Prothesenwechsel		
7A.65.11 ↔	Implantation interkorporelles Implantat		
7A.65.21 ↔	Implantation interkorporelles Implantat bei einem Implantatwechsel		
7A.66.11 ↔	Implantation Facettengelenkprothese		
7A.66.21 ↔	Implantation Facettengelenkprothese bei einem Prothesenwechsel		
7A.66.31 ↔	Entfernen Facettengelenkprothese		
7A.66.41 ↔	Revision ohne Ersatz, Facettengelenkprothese		
7A.67.11 ↔	Implantation interspinöses Implantat		
7A.67.21 ↔	Implantation interspinöses Implantat bei einem Prothesenwechsel		
7A.71.11 ↔	Fusion von Wirbeln mit Stabilisierung der Wirbelsäule, Zugang dorsal und dorsolateral, 1 Segment		
7A.71.12 ↔	Fusion von Wirbeln mit Stabilisierung der Wirbelsäule, Zugang dorsal und dorsolateral, 2 Segmente		
7A.71.13 ↔	Fusion von Wirbeln mit Stabilisierung der Wirbelsäule, Zugang dorsal und dorsolateral, 3 Segmente		

7A.74.16 ↔ Fusion von Wirbeln zur Stellungskorrektur, Zugang dorsal und dorsolateral, 6 Segmente	7A.A4.14 ↔ Verwendetes Osteosynthesematerial, Wirbelsäule, Kirschner-Draht, Zuggurtung, Cerclage
7A.74.17 ↔ Fusion von Wirbeln zur Stellungskorrektur, Zugang dorsal und dorsolateral, 7 Segmente	7A.A4.15 ↔ Verwendetes Osteosynthesematerial, Wirbelsäule, Schrauben-Stab-System
7A.74.18 ↔ Fusion von Wirbeln zur Stellungskorrektur, Zugang dorsal und dorsolateral, 8 Segmente	7A.A4.16 ↔ Verwendetes Osteosynthesematerial, Wirbelsäule, Schrauben-Platten-System
7A.74.1A ↔ Fusion von Wirbeln zur Stellungskorrektur, Zugang dorsal und dorsolateral, 9 Segmente	7A.A4.19 ↔ Verwendetes Osteosynthesematerial, Wirbelsäule, sonstige
7A.74.1B ↔ Fusion von Wirbeln zur Stellungskorrektur, Zugang dorsal und dorsolateral, 10 Segmente	7A.A6 ↔ Verwenden von Pedikelschraube(n) an der Wirbelsäule
7A.74.1C ↔ Fusion von Wirbeln zur Stellungskorrektur, Zugang dorsal und dorsolateral, 11 Segmente	80.01.00 ↔ Arthrotomie zur Prothesenentfernung an der Schulter, n.n.bez.
7A.74.1D ↔ Fusion von Wirbeln zur Stellungskorrektur, Zugang dorsal und dorsolateral, 12 Segmente	80.01.09 ↔ Arthrotomie zur Prothesenentfernung an der Schulter, sonstige
7A.74.1E ↔ Fusion von Wirbeln zur Stellungskorrektur, Zugang dorsal und dorsolateral, 13 Segmente	80.01.21 ↔ Entfernen einer Totalendoprothese des Schultergelenks, anatomisch
7A.74.1F ↔ Fusion von Wirbeln zur Stellungskorrektur, Zugang dorsal und dorsolateral, 14 und mehr Segmente	80.01.22 ↔ Entfernen einer Totalendoprothese des Schultergelenks, invers
7A.74.21 ↔ Fusion von Wirbeln zur Stellungskorrektur, Zugang ventral, 1 Segment	80.01.23 ↔ Entfernen einer Totalendoprothese des Schultergelenks, Sonderprothese
7A.74.22 ↔ Fusion von Wirbeln zur Stellungskorrektur, Zugang ventral, 2 Segmente	80.01.31 ↔ Entfernen einer Oberflächenersatzprothese
7A.74.23 ↔ Fusion von Wirbeln zur Stellungskorrektur, Zugang ventral, 3 Segmente	80.01.32 ↔ Entfernen einer Humeruskopfprothese
7A.74.24 ↔ Fusion von Wirbeln zur Stellungskorrektur, Zugang ventral, 4 Segmente	80.01.33 ↔ Entfernen einer Glenoidprothese
7A.74.25 ↔ Fusion von Wirbeln zur Stellungskorrektur, Zugang ventral, 5 Segmente	80.01.46 ↔ Entfernen von Komponenten einer Totalendoprothese des Schultergelenks, 1 Komponente
7A.74.26 ↔ Fusion von Wirbeln zur Stellungskorrektur, Zugang ventral, 6 Segmente	80.01.47 ↔ Entfernen von Komponenten einer Totalendoprothese des Schultergelenks, 2 Komponenten
7A.74.27 ↔ Fusion von Wirbeln zur Stellungskorrektur, Zugang ventral, 7 Segmente	80.01.48 ↔ Entfernen von Komponenten einer Totalendoprothese des Schultergelenks, 3 Komponenten
7A.74.28 ↔ Fusion von Wirbeln zur Stellungskorrektur, Zugang ventral, 8 Segmente	80.02 ↔ Arthrotomie zur Prothesenentfernung am Ellenbogen
7A.74.2A ↔ Fusion von Wirbeln zur Stellungskorrektur, Zugang ventral, 9 Segmente	80.03 ↔ Arthrotomie zur Prothesenentfernung am Handgelenk
7A.74.2B ↔ Fusion von Wirbeln zur Stellungskorrektur, Zugang ventral, 10 Segmente	80.04.00 ↔ Arthrotomie zur Prothesenentfernung an Hand und Fingern, n.n.bez.
7A.74.2C ↔ Fusion von Wirbeln zur Stellungskorrektur, Zugang ventral, 11 Segmente	80.04.10 ↔ Arthrotomie zur Prothesenentfernung an Hand und Fingern, Entfernung einer Daumensattelgelenkendoprothese
7A.74.2D ↔ Fusion von Wirbeln zur Stellungskorrektur, Zugang ventral, 12 Segmente	80.04.11 ↔ Arthrotomie zur Prothesenentfernung an Hand und Fingern, Entfernung einer sonstigen Fingergelenkendoprothese
7A.74.2E ↔ Fusion von Wirbeln zur Stellungskorrektur, Zugang ventral, 13 Segmente	80.04.99 ↔ Arthrotomie zur Prothesenentfernung an Hand und Fingern, sonstige
7A.74.2F ↔ Fusion von Wirbeln zur Stellungskorrektur, Zugang ventral, 14 und mehr Segmente	80.05.00 ↔ Entfernen einer Hüftendoprothese, n.n.bez.
7A.81 ↔ Revision ohne Ersatz von Osteosynthesematerial, Wirbelsäule	80.05.15 ↔ Entfernen einer Totalendoprothese des Hüftgelenks
7A.82 ↔ Entfernen von Osteosynthesematerial, Wirbelsäule	80.05.16 ↔ Entfernen einer Totalendoprothese des Hüftgelenks, Sonderprothese
7A.83 ↔ Revision ohne Ersatz von mitwachsenden oder expandierenden Systemen, Wirbelsäule	80.05.17 ↔ Entfernen von Schaft, sowie Kopf einer Hüftendoprothese
7A.84 ↔ Entfernen von mitwachsenden oder expandierenden Systemen, Wirbelsäule	80.05.18 ↔ Entfernen von Schaft, Kopf, sowie Inlay einer Hüftendoprothese
7A.85 ↔ Revision ohne Ersatz von externen Fixationsvorrichtungen, Wirbelsäule	80.05.1A ↔ Entfernen des Inlays einer Hüftendoprothese
7A.86 ↔ Entfernen von externen Fixationsvorrichtungen, Wirbelsäule	80.05.1B ↔ Entfernen des Kopfes einer Hüftendoprothese
7A.89 ↔ Revision ohne Ersatz und Entfernen von Osteosynthesematerial und weiterer Vorrichtungen, Wirbelsäule, sonstige	80.05.1C ↔ Entfernen von Kopf sowie Inlay einer Hüftendoprothese
7A.A2 ↔ Implantation von mitwachsenden oder expandierenden Systemen, Wirbelsäule	80.05.1D ↔ Entfernen von Kopf, Inlay sowie Pfanne einer Hüftendoprothese
7A.A3 ↔ Anbringen einer externen Fixationsvorrichtung an der Wirbelsäule	80.05.1E ↔ Entfernen von Inlay sowie Pfanne einer Hüftendoprothese
7A.A4.11 ↔ Verwendetes Osteosynthesematerial, Wirbelsäule, Platte(n), Hakenplatte(n)	80.05.1F ↔ Entfernen von Stütz-, resp. Pfannendachschale sowie Pfanne einer Hüftendoprothese
7A.A4.12 ↔ Verwendetes Osteosynthesematerial, Wirbelsäule, Klammer(n)	80.05.1G ↔ Entfernen von Stütz-, resp. Pfannendachschale, Pfanne sowie Kopf einer Hüftendoprothese
7A.A4.13 ↔ Verwendetes Osteosynthesematerial, Wirbelsäule, Schraube(n)	80.05.99 ↔ Entfernen einer Hüftendoprothese, sonstige
	80.06.00 ↔ Entfernen einer Knieendoprothese, n.n.bez.
	80.06.11 ↔ Entfernen einer Standard-Totalendoprothese des Kniegelenks

80.06.12 ↔ Entfernen einer Sonder-Totalendoprothese des Kniegelenks	80.13.20 ↔ Arthrotomie des Handgelenkes, Gelenkspülung mit Drainage
80.06.13 ↔ Entfernen einer achsengeführten Totalendoprothese des Kniegelenks	80.13.21 ↔ Arthrotomie des Handgelenkes, Entfernung freier Gelenkkörper
80.06.14 ↔ Entfernen einer unikondylären Schlittenprothese	80.13.99 ↔ Sonstige Arthrotomie des Handgelenks, sonstige
80.06.15 ↔ Entfernen einer bikondylären Schlittenprothese	80.14.00 ↔ Sonstige Arthrotomie von Hand und Fingern, n.n.bez.
80.06.16 ↔ Entfernen eines kondylären Femurschildes mit Patella-Rückflächenersatz	80.14.10 ↔ Arthrotomie von Hand und Fingern, Gelenkspülung mit Drainage
80.06.17 ↔ Entfernen eines Patella-Rückflächenersatz	80.14.99 ↔ Sonstige Arthrotomie von Hand und Fingern, sonstige
80.06.18 ↔ Entfernen des Inlays einer Knieendoprothese	80.15.00 ↔ Sonstige Arthrotomie der Hüfte, n.n.bez.
80.06.1A ↔ Entfernen der Tibia- oder Femurkomponenten, sowie des Inlays einer unikondylären, resp. bikondylären Schlittenprothese oder einer Standard-Totalendoprothese des Knies	80.15.10 ↔ Arthroskopische Arthrotomie der Hüfte, Gelenkspülung mit Drainage
80.06.1B ↔ Entfernen der Tibia- oder Femurkomponenten, sowie des Inlays einer Sonder-Totalendoprothese oder einer achsengeführten Totalendoprothese des Knies	80.15.11 ↔ Arthroskopische Arthrotomie der Hüfte, Entfernung freier Gelenkkörper
80.06.1C ↔ Entfernen eines isolierten Ersatzes der femoralen Gleitfläche	80.15.12 ↔ Arthroskopische Arthrotomie der Hüfte, Einlegen oder Entfernen eines Medikamententrägers
80.06.99 ↔ Entfernen einer Knieendoprothese, sonstige	80.15.20 ↔ Arthrotomie der Hüfte, Gelenkspülung mit Drainage
80.07 ↔ Arthrotomie zur Prothesenentfernung am Sprunggelenk	80.15.21 ↔ Arthrotomie der Hüfte, Entfernung freier Gelenkkörper
80.08 ↔ Arthrotomie zur Prothesenentfernung an Fuss und Zehen	80.15.99 ↔ Sonstige Arthrotomie der Hüfte, sonstige
80.09 ↔ Arthrotomie zur Prothesenentfernung an anderer bezeichneter Lokalisation	80.16.00 ↔ Sonstige Arthrotomie des Knies, n.n.bez.
80.11.00 ↔ Sonstige Arthrotomie der Schulter, n.n.bez.	80.16.10 ↔ Arthroskopische Arthrotomie des Kniegelenks, Gelenkspülung mit Drainage
80.11.10 ↔ Arthroskopische Arthrotomie des Humeroglenoidalgelenkes, Gelenkspülung mit Drainage	80.16.11 ↔ Arthroskopische Arthrotomie des Kniegelenks, Entfernung freier Gelenkkörper
80.11.11 ↔ Arthroskopische Arthrotomie des Humeroglenoidalgelenkes, Entfernung freier Gelenkkörper	80.16.12 ↔ Arthroskopische Arthrotomie des Kniegelenks, Einlegen oder Entfernen eines Medikamententrägers
80.11.12 ↔ Arthrotomie des Humeroglenoidalgelenkes, Gelenkspülung mit Drainage	80.16.20 ↔ Arthrotomie des Kniegelenks, Gelenkspülung mit Drainage
80.11.13 ↔ Arthrotomie des Humeroglenoidalgelenkes, Entfernung freier Gelenkkörper	80.16.21 ↔ Sonstige Arthrotomie des Knies, Arthrotomie des Kniegelenks, Entfernung freier Gelenkkörper
80.11.19 ↔ Sonstige Arthrotomie des Humeroglenoidalgelenkes	80.16.99 ↔ Sonstige Arthrotomie des Knies, sonstige
80.11.20 ↔ Arthroskopische Arthrotomie des Akromioklavikulargelenkes, Gelenkspülung mit Drainage	80.17.10 ↔ Arthroskopische Arthrotomie des oberen Sprunggelenkes, Gelenkspülung mit Drainage
80.11.21 ↔ Arthroskopische Arthrotomie des Akromioklavikulargelenkes, Entfernung freier Gelenkkörper	80.17.11 ↔ Arthroskopische Arthrotomie des oberen Sprunggelenkes, Entfernung freier Gelenkkörper
80.11.22 ↔ Arthrotomie des Akromioklavikulargelenkes, Gelenkspülung mit Drainage	80.17.12 ↔ Arthroskopische Arthrotomie des oberen Sprunggelenkes, Einlegen oder Entfernen eines Medikamententrägers
80.11.23 ↔ Arthrotomie des Akromioklavikulargelenkes, Entfernung freier Gelenkkörper	80.17.20 ↔ Arthrotomie des oberen Sprunggelenkes, Gelenkspülung mit Drainage
80.11.29 ↔ Sonstige Arthrotomie des Akromioklavikulargelenkes	80.17.21 ↔ Arthrotomie des oberen Sprunggelenkes, Entfernung freier Gelenkkörper
80.11.99 ↔ Sonstige Arthrotomie der Schulter, sonstige	80.17.29 ↔ Sonstige Arthrotomie des oberen Sprunggelenkes
80.12.00 ↔ Sonstige Arthrotomie des Ellenbogens, n.n.bez.	80.17.30 ↔ Arthroskopische Arthrotomie des unteren Sprunggelenkes, Gelenkspülung mit Drainage
80.12.10 ↔ Arthroskopische Arthrotomie des Ellenbogens, Gelenkspülung mit Drainage	80.17.31 ↔ Arthroskopische Arthrotomie des unteren Sprunggelenkes, Entfernung freier Gelenkkörper
80.12.11 ↔ Arthroskopische Arthrotomie des Ellenbogens, Entfernung freier Gelenkkörper	80.17.32 ↔ Arthroskopische Arthrotomie des unteren Sprunggelenkes, Einlegen oder Entfernen eines Medikamententrägers
80.12.12 ↔ Arthroskopische Arthrotomie des Ellenbogens, Einlegen oder Entfernen eines Medikamententrägers	80.17.40 ↔ Arthrotomie des unteren Sprunggelenkes, Gelenkspülung mit Drainage
80.12.20 ↔ Arthrotomie des Ellenbogens, Gelenkspülung mit Drainage	80.17.41 ↔ Arthrotomie des unteren Sprunggelenkes, Entfernung freier Gelenkkörper
80.12.21 ↔ Arthrotomie des Ellenbogens, Entfernung freier Gelenkkörper	80.17.49 ↔ Sonstige Arthrotomie des unteren Sprunggelenkes
80.12.99 ↔ Sonstige Arthrotomie des Ellenbogens, sonstige	80.17.99 ↔ Sonstige Arthrotomie des Sprunggelenks, sonstige
80.13.00 ↔ Sonstige Arthrotomie des Handgelenks, n.n.bez.	80.18.10 ↔ Arthroskopische Arthrotomie von Fuss und Zehen, Gelenkspülung mit Drainage
80.13.10 ↔ Arthroskopische Arthrotomie des Handgelenkes, Gelenkspülung mit Drainage	80.18.11 ↔ Arthroskopische Arthrotomie von Fuss und Zehen, Entfernung freier Gelenkkörper
80.13.11 ↔ Arthroskopische Arthrotomie des Handgelenkes, Entfernung freier Gelenkkörper	80.18.12 ↔ Arthroskopische Arthrotomie von Fuss und Zehen, Einlegen oder Entfernen eines Medikamententrägers
80.13.12 ↔ Arthroskopische Arthrotomie des Handgelenkes, Einlegen oder Entfernen eines Medikamententrägers	80.18.20 ↔ Arthrotomie von Fuss und Zehen, Gelenkspülung mit Drainage
	80.18.21 ↔ Arthrotomie von Fuss und Zehen, Entfernung freier Gelenkkörper
	80.18.99 ↔ Sonstige Arthrotomie von Fuss und Zehen, sonstige

80.19.00 ↔ Sonstige Arthrotomie an anderer bezeichneter Lokalisation, n.n.bez.	80.76.20 ↔ Offene Synovektomie am Kniegelenk
80.19.10 ↔ Arthroskopische Arthrotomie des Sternoklavikulargelenkes, Gelenkspülung mit Drainage	80.76.21 ↔ Offene Synovektomie am proximalen Tibiofibulargelenk
80.19.11 ↔ Arthroskopische Arthrotomie des Sternoklavikulargelenkes, Entfernung freier Gelenkkörper	80.76.99 ↔ Synovektomie am Knie, sonstige
80.19.12 ↔ Arthroskopische Arthrotomie des Sternoklavikulargelenkes, Einlegen oder Entfernen eines Medikamententrägers	80.77.10 ↔ Arthroskopische Synovektomie am oberen Sprunggelenk
80.19.20 ↔ Arthrotomie des Sternoklavikulargelenkes, Gelenkspülung mit Drainage	80.77.11 ↔ Arthroskopische Synovektomie am unteren Sprunggelenk
80.19.21 ↔ Arthrotomie des Sternoklavikulargelenkes, Entfernung freier Gelenkkörper	80.77.20 ↔ Offene Synovektomie am oberen Sprunggelenk
80.19.29 ↔ Sonstige Arthrotomie des Sternoklavikulargelenkes	80.77.21 ↔ Offene Synovektomie am unteren Sprunggelenk
80.19.30 ↔ Arthroskopische Arthrotomie des Iliosakralgelenkes, Gelenkspülung mit Drainage	80.77.99 ↔ Synovektomie am Sprunggelenk, sonstige
80.19.31 ↔ Arthroskopische Arthrotomie des Iliosakralgelenkes, Entfernung freier Gelenkkörper	80.78.10 ↔ Arthroskopische Synovektomie am Tarsometatarsalgelenk
80.19.32 ↔ Arthroskopische Arthrotomie des Iliosakralgelenkes, Einlegen oder Entfernen eines Medikamententrägers	80.78.11 ↔ Arthroskopische Synovektomie am Metatarsophalangealgelenk
80.19.40 ↔ Arthrotomie des Iliosakralgelenkes, Gelenkspülung mit Drainage	80.78.19 ↔ Sonstige arthroskopische Synovektomie an Fuss und Zehen
80.19.41 ↔ Arthrotomie des Iliosakralgelenkes, Entfernung freier Gelenkkörper	80.78.20 ↔ Offene Synovektomie am Tarsometatarsalgelenk
80.19.49 ↔ Sonstige Arthrotomie des Iliosakralgelenkes	80.78.21 ↔ Offene Synovektomie am Metatarsophalangealgelenk
80.19.52 ↔ Arthroskopische Arthrotomie an der Symphyse, Einlegen oder Entfernen eines Medikamententrägers	80.78.29 ↔ Sonstige offene Synovektomie an Fuss und Zehen
80.19.59 ↔ Sonstige Arthrotomie an der Symphyse	80.78.99 ↔ Synovektomie an Fuss und Zehen, sonstige
80.19.90 ↔ Arthroskopische Arthrotomie an anderer bezeichneter Lokalisation, Gelenkspülung mit Drainage	80.79.10 ↔ Arthroskopische Synovektomie am Sternoklavikulargelenk
80.19.91 ↔ Arthroskopische Arthrotomie an anderer bezeichneter Lokalisation, Entfernung freier Gelenkkörper	80.79.11 ↔ Arthroskopische Synovektomie am Iliosakralgelenk
80.19.92 ↔ Arthroskopische Arthrotomie an anderer bezeichneter Lokalisation, Einlegen oder Entfernen eines Medikamententrägers	80.79.20 ↔ Offene Synovektomie am Sternoklavikulargelenk
80.19.93 ↔ Arthrotomie an anderer bezeichneter Lokalisation, Gelenkspülung mit Drainage	80.79.21 ↔ Offene Synovektomie am Iliosakralgelenk
80.19.94 ↔ Arthrotomie an anderer bezeichneter Lokalisation, Entfernung freier Gelenkkörper	80.79.22 ↔ Offene Synovektomie an der Symphyse
80.19.99 ↔ Sonstige Arthrotomie an anderer bezeichneter Lokalisation, sonstige	80.81.10 ↔ Débridement am Humeroglenoidalgelenk
80.6X.00 ↔ Menishektomie am Knie, n.n.bez.	80.81.11 ↔ Zystenexstirpation am Humeroglenoidalgelenk
80.6X.10 ↔ Menishektomie am Knie, arthroskopisch, partiell	80.81.19 ↔ Sonstige lokale Exzision oder Destruktion am Humeroglenoidalgelenk
80.6X.11 ↔ Menishektomie am Knie, arthroskopisch, total	80.81.20 ↔ Débridement am Akromioklavikulargelenk
80.6X.20 ↔ Menishektomie am Knie, offen chirurgisch, partiell	80.81.21 ↔ Zystenexstirpation am Akromioklavikulargelenk
80.6X.21 ↔ Menishektomie am Knie, offen chirurgisch, total	80.81.29 ↔ Sonstige lokale Exzision oder Destruktion am Akromioklavikulargelenk
80.6X.99 ↔ Menishektomie am Knie, sonstige	80.81.99 ↔ Sonstige lokale Exzision oder Destruktion einer Gelenksläsion an der Schulter, sonstige
80.71.00 ↔ Synovektomie an der Schulter, n.n.bez.	80.82.00 ↔ Sonstige lokale Exzision oder Destruktion einer Gelenksläsion am Ellenbogen, n.n.bez.
80.71.10 ↔ Synovektomie am Humeroglenoidalgelenk	80.82.10 ↔ Arthroskopische lokale Exzision oder Destruktion einer Gelenksläsion am Ellenbogen
80.71.11 ↔ Synovektomie am Akromioklavikulargelenk	80.82.11 ↔ Débridement am Ellenbogengelenk
80.71.99 ↔ Synovektomie an der Schulter, sonstige	80.82.12 ↔ Zystenexstirpation am Ellenbogengelenk
80.72.00 ↔ Synovektomie am Ellenbogen, n.n.bez.	80.82.99 ↔ Sonstige lokale Exzision oder Destruktion einer Gelenksläsion am Ellenbogen, sonstige
80.72.10 ↔ Arthroskopische Synovektomie am Ellenbogen	80.83.00 ↔ Sonstige lokale Exzision oder Destruktion einer Gelenksläsion am Handgelenk, n.n.bez.
80.72.20 ↔ Offene Synovektomie am Ellenbogen	80.83.10 ↔ Arthroskopische lokale Exzision oder Destruktion einer Gelenksläsion am Handgelenk
80.72.99 ↔ Synovektomie am Ellenbogen, sonstige	80.83.11 ↔ Débridement am Handgelenk
80.73.00 ↔ Synovektomie am Handgelenk, n.n.bez.	80.83.12 ↔ Zystenexstirpation am Handgelenk
80.73.10 ↔ Arthroskopische Synovektomie am Handgelenk	80.83.99 ↔ Sonstige lokale Exzision oder Destruktion einer Gelenksläsion am Handgelenk, sonstige
80.73.20 ↔ Offene Synovektomie am Handgelenk	80.84.00 ↔ Sonstige lokale Exzision oder Destruktion einer Gelenksläsion an Hand und Finger, n.n.bez.
80.73.99 ↔ Synovektomie am Handgelenk, sonstige	80.84.10 ↔ Débridement an Gelenken der Handwurzel
80.75.00 ↔ Synovektomie an der Hüfte, n.n.bez.	80.84.20 ↔ Débridement an sonstigen Gelenken der Hand und Finger
80.75.10 ↔ Arthroskopische Synovektomie an der Hüfte	80.84.99 ↔ Sonstige lokale Exzision oder Destruktion einer Gelenksläsion an Hand und Finger, sonstige
80.75.20 ↔ Offene Synovektomie an der Hüfte	80.85.00 ↔ Sonstige lokale Exzision oder Destruktion einer Gelenksläsion an der Hüfte, n.n.bez.
80.75.99 ↔ Synovektomie an der Hüfte, sonstige	80.85.10 ↔ Arthroskopische lokale Exzision oder Destruktion einer Gelenksläsion an der Hüfte
80.76.00 ↔ Synovektomie am Knie, n.n.bez.	80.85.11 ↔ Débridement am Hüftgelenk
80.76.10 ↔ Arthroskopische Synovektomie am Kniegelenk	80.85.12 ↔ Zystenexstirpation am Hüftgelenk
80.76.11 ↔ Arthroskopische Synovektomie am proximalen Tibiofibulargelenk	80.85.21 ↔ Taillierung, Osteochondroplastik am Schenkelhals, arthroskopisch
	80.85.22 ↔ Taillierung, Osteochondroplastik am Schenkelhals, offen chirurgisch

80.85.99 ↔ Sonstige lokale Exzision oder Destruktion einer Gelenkläsion an der Hüfte, sonstige	80.95.11 ↔ Entnahme eines Knorpeltransplantates am Hüftgelenk
80.86.00 ↔ Sonstige lokale Exzision oder Destruktion einer Gelenkläsion am Knie, n.n.bez.	80.95.99 ↔ Sonstige Exzision am Hüftgelenk, sonstige
80.86.10 ↔ Arthroskopische lokale Exzision oder Destruktion am Kniegelenk	80.96.10 ↔ Arthroskopische Exzision am Kniegelenk
80.86.11 ↔ Débridement am Kniegelenk	80.96.20 ↔ Entnahme eines Knorpeltransplantates am Kniegelenk, arthroskopisch
80.86.12 ↔ Zystenexstirpation am Kniegelenk	80.96.21 ↔ Entnahme eines Knorpeltransplantates am Kniegelenk, offen chirurgisch
80.86.13 ↔ Exzision eines Meniskusganglions am Kniegelenk	80.97.10 ↔ Arthroskopische Exzision am oberen Sprunggelenk
80.86.99 ↔ Sonstige lokale Exzision oder Destruktion einer Gelenkläsion am Knie, sonstige	80.97.11 ↔ Sonstige Exzision am oberen Sprunggelenk
80.87.10 ↔ Arthroskopische lokale Exzision oder Destruktion einer Gelenkläsion am oberen Sprunggelenk	80.97.20 ↔ Arthroskopische Exzision am unteren Sprunggelenk
80.87.11 ↔ Débridement am oberen Sprunggelenk	80.97.21 ↔ Sonstige Exzision am unteren Sprunggelenk
80.87.12 ↔ Zystenexstirpation am oberen Sprunggelenk	80.97.30 ↔ Entnahme eines Knorpeltransplantates am Sprunggelenk
80.87.19 ↔ Sonstige lokale Exzision oder Destruktion einer Gelenkläsion am oberen Sprunggelenk	80.97.99 ↔ Sonstige Exzision am Sprunggelenk, sonstige
80.87.20 ↔ Arthroskopische lokale Exzision oder Destruktion einer Gelenkläsion am unteren Sprunggelenk	80.98.10 ↔ Arthroskopische Exzision an Fuss- und Zehengelenken
80.87.21 ↔ Débridement am unteren Sprunggelenk	80.98.11 ↔ Sonstige Exzision am Metatarsophalangealgelenk
80.87.22 ↔ Zystenexstirpation am unteren Sprunggelenk	80.98.12 ↔ Sonstige Exzision an sonstigen Fussgelenken
80.87.29 ↔ Sonstige lokale Exzision oder Destruktion einer Gelenkläsion am unteren Sprunggelenk	80.98.13 ↔ Sonstige Exzision an Zehengelenken
80.87.99 ↔ Sonstige lokale Exzision oder Destruktion einer Gelenkläsion am Sprunggelenk, sonstige	80.98.99 ↔ Sonstige Exzision an Fuss- und Zehengelenk, sonstige
80.88.10 ↔ Arthroskopische lokale Exzision oder Destruktion einer Gelenkläsion an Fuss und Zehen	80.99.10 ↔ Arthroskopische Exzision am Sternoklavikulargelenk
80.88.20 ↔ Débridement am Metatarsophalangealgelenk	80.99.11 ↔ Sonstige Exzision am Sternoklavikulargelenk
80.88.21 ↔ Zystenexstirpation am Metatarsophalangealgelenk	80.99.20 ↔ Arthroskopische Exzision am Iliosakralgelenk
80.88.29 ↔ Sonstige lokale Exzision oder Destruktion am Metatarsophalangealgelenk	80.99.21 ↔ Sonstige Exzision am Iliosakralgelenk
80.88.30 ↔ Débridement an Zehengelenken	80.99.30 ↔ Arthroskopische Exzision an der Symphyse
80.88.40 ↔ Débridement an sonstigen Fussgelenken	80.99.31 ↔ Sonstige Exzision an der Symphyse
80.88.50 ↔ Zystenexstirpation an sonstigen Gelenken von Fuss und Zehen	81.13 ↔ Subtalare Arthrodese
80.88.59 ↔ Sonstige lokale Exzision oder Destruktion an sonstigen Gelenken von Fuss und Zehen	81.14.11 ↔ Talo-naviculare Arthrodese
80.88.99 ↔ Sonstige lokale Exzision oder Destruktion einer Gelenkläsion an Fuss und Zehen, sonstige	81.14.12 ↔ Calcaneo-cuboidale Arthrodese
80.89.00 ↔ Sonstige lokale Exzision oder Destruktion einer Gelenkläsion an anderer bezeichneter Lokalisation, n.n.bez.	81.14.13 ↔ Talo-naviculare sowie calcaneo-cuboidale Arthrodese
80.89.10 ↔ Arthroskopische lokale Exzision oder Destruktion einer Gelenkläsion am Sternoklavikulargelenk	81.15.11 ↔ Tarsometatarsale Arthrodese, 1 Gelenk
80.89.11 ↔ Débridement am Sternoklavikulargelenk	81.15.12 ↔ Tarsometatarsale Arthrodese, 2 Gelenke
80.89.12 ↔ Zystenexstirpation am Sternoklavikulargelenk	81.15.13 ↔ Tarsometatarsale Arthrodese, 3 Gelenke
80.89.19 ↔ Sonstige lokale Exzision oder Destruktion am Sternoklavikulargelenk	81.15.14 ↔ Tarsometatarsale Arthrodese, 4 Gelenke
80.89.20 ↔ Arthroskopische lokale Exzision oder Destruktion einer Gelenkläsion am Iliosakralgelenk	81.15.15 ↔ Tarsometatarsale Arthrodese, 5 Gelenke
80.89.21 ↔ Débridement am Iliosakralgelenk	81.16 ↔ Metatarsophalangeale Arthrodese
80.89.22 ↔ Zystenexstirpation am Iliosakralgelenk	81.17 ↔ Arthrodese an Fuss- und Sprunggelenk, sonstige
80.89.29 ↔ Sonstige lokale Exzision oder Destruktion am Iliosakralgelenk	81.18 ↔ Arthrodese am subtalaren Gelenk
80.91.10 ↔ Arthroskopische Exzision am Humeroglenoidalgelenk	81.1A ↔ Arthrodese am oberen Sprunggelenk
80.91.11 ↔ Sonstige Exzision am Humeroglenoidalgelenk	81.1B ↔ Tibio-talo-calcaneare Arthrodese
80.91.20 ↔ Arthroskopische Exzision am Akromioklavikulargelenk	81.1C ↔ Pantalare Arthrodese [Tibio-talo-calcaneare sowie talo-naviculare Arthrodese]
80.91.21 ↔ Sonstige Exzision am Akromioklavikulargelenk	81.1D.11 ↔ Talo-calcaneare sowie talo-naviculare Arthrodese
80.92.10 ↔ Arthroskopische Exzision am Ellenbogen	81.1D.12 ↔ Talo-calcaneare, talo-naviculare sowie calcaneo-cuboidale Arthrodese
80.92.11 ↔ Entnahme eines Knorpeltransplantates am Ellenbogengelenk	81.1D.13 ↔ Talo-calcaneare sowie naviculo-cuneiforme Arthrodese mit talo-naviculare und calcaneo-cuboidale Arthrodese
80.93.11 ↔ Entnahme eines Knorpeltransplantates am Handgelenk	81.1D.14 ↔ Talo-calcaneare Arthrodese, mit mindestens einem Lisfranc'schen Gelenk (Ossa metatarsalia mit Os cuboideum oder Ossa cuneiformia), mit talo-naviculare und calcaneo-cuboidale Arthrodese
80.93.12 ↔ Resektion des Discus triangularis am Handgelenk	81.1D.15 ↔ Talo-calcaneare sowie naviculo-cuneiforme Arthrodese, mit mindestens einem Lisfranc'schen Gelenk (Ossa metatarsalia mit Os cuboideum oder Ossa cuneiformia), mit talo-naviculare und calcaneo-cuboidale Arthrodese
80.93.13 ↔ Exzision von Bändern am Handgelenk	81.1E.11 ↔ Naviculo-cuneiforme Arthrodese, 1 bis 2 Gelenke
80.94.11 ↔ Exzision von Bändern an den Karpometakarpalgelenken	81.1E.12 ↔ Naviculo-cuneiforme Arthrodese, alle 3 Gelenke
80.95.10 ↔ Arthroskopische Exzision am Hüftgelenk	81.21 ↔ Hüft-Arthrodese
	81.22 ↔ Knie-Arthrodese
	81.23 ↔ Schulter-Arthrodese
	81.24 ↔ Ellenbogen-Arthrodese
	81.25.09 ↔ Arthrodese am Radiokarpalgelenk, sonstige
	81.25.11 ↔ Arthrodese am Radiokarpalgelenk, vollständig
	81.25.21 ↔ Arthrodese am Radiokarpalgelenk, Teilarthrodese
	81.26.09 ↔ Arthrodese am Karpometakarpalgelenk, sonstige

- 81.26.11 ↔ Arthrodesen am Karpometakarpalgelenk, intrakarpale Arthrodesen
- 81.27 ↔ Arthrodesen am Metakarpophalangealgelenk
- 81.28 ↔ Interphalangeal-Arthrodesen
- 81.29.10 ↔ Arthrodesen am Iliosakralgelenk
- 81.29.20 ↔ Arthrodesen an der Symphyse
- 81.29.99 ↔ Arthrodesen an anderen näher bezeichneten Gelenken, sonstige
- 81.40.00 ↔ Rekonstruktion am Hüftgelenk, n.n.bez.
- 81.40.10 ↔ Refixation eines osteochondralen Fragmentes am Hüftgelenk, arthroskopisch
- 81.40.11 ↔ Refixation eines osteochondralen Fragmentes am Hüftgelenk, offen chirurgisch
- 81.40.18 ↔ Subchondrale Knocheneröffnung am Hüftgelenk, arthroskopisch
- 81.40.19 ↔ Subchondrale Knocheneröffnung am Hüftgelenk, offen chirurgisch
- 81.40.20 ↔ Subchondrale Knocheneröffnung am Hüftgelenk mit Einbringen eines azellulären Implantats, arthroskopisch
- 81.40.21 ↔ Subchondrale Knocheneröffnung am Hüftgelenk mit Einbringen eines azellulären Implantats, offen chirurgisch
- 81.40.30 ↔ Arthroplastik am Hüftgelenk mit Osteotomie des Beckens, sonstige Osteotomie
- 81.40.31 ↔ Arthroplastik am Hüftgelenk mit Osteotomie des Beckens, Tripelosteotomie
- 81.40.32 ↔ Pfannendachplastik am Hüftgelenk
- 81.40.33 ↔ Girdlestone-Resektion am Hüftgelenk, primär
- 81.40.34 ↔ Rekonstruktion des Labrum acetabulare, offen chirurgisch
- 81.40.35 ↔ Rekonstruktion des Labrum acetabulare, arthroskopisch
- 81.40.99 ↔ Rekonstruktion am Hüftgelenk, sonstige
- 81.42 ↔ Five-in-one Rekonstruktion am Kniegelenk
- 81.43 ↔ Rekonstruktion am Kniegelenk nach unhappy triad
- 81.44.10 ↔ Stabilisierung der Patella, Retinakulumspaltung, lateral
- 81.44.11 ↔ Stabilisierung der Patella, Retinakulumspaltung, lateral mit Zügelungsoperation
- 81.44.12 ↔ Stabilisierung der Patella, Verlagerung des Patellarsehnenansatzes
- 81.44.13 ↔ Stabilisierung der Patella, Verlagerung des Patellarsehnenansatzes mit Knochenspan
- 81.44.14 ↔ Stabilisierung der Patella mittels MPFL [Mediales Patello-Femorales Ligament]-Plastik
- 81.44.99 ↔ Stabilisierung der Patella, sonstige
- 81.45.10 ↔ Rekonstruktion des vorderen Kreuzbandes mit autogener Patellarsehne, arthroskopisch
- 81.45.11 ↔ Rekonstruktion des hinteren Kreuzbandes mit autogener Patellarsehne, arthroskopisch
- 81.45.12 ↔ Rekonstruktion des vorderen Kreuzbandes mit Semitendinosus- und Gracilis-Sehne, arthroskopisch
- 81.45.13 ↔ Rekonstruktion des hinteren Kreuzbandes mit Semitendinosus- und Gracilis-Sehne, arthroskopisch
- 81.45.14 ↔ Rekonstruktion des vorderen Kreuzbandes mit alloplastischem Bandersatz und alloplastischer Bandunterstützung, arthroskopisch
- 81.45.19 ↔ Sonstige Rekonstruktion an den Kreuzbändern, arthroskopisch
- 81.45.20 ↔ Rekonstruktion des vorderen Kreuzbandes mit autogener Patellarsehne, offen chirurgisch
- 81.45.21 ↔ Rekonstruktion des hinteren Kreuzbandes mit autogener Patellarsehne, offen chirurgisch
- 81.45.22 ↔ Rekonstruktion des vorderen Kreuzbandes mit Semitendinosus- und Gracilis-Sehne, offen chirurgisch
- 81.45.23 ↔ Rekonstruktion des hinteren Kreuzbandes mit Semitendinosus- und Gracilis-Sehne, offen chirurgisch
- 81.45.24 ↔ Rekonstruktion des vorderen Kreuzbandes mit alloplastischem Bandersatz und alloplastischer Bandunterstützung, offen chirurgisch
- 81.45.29 ↔ Sonstige Rekonstruktion an den Kreuzbändern, offen chirurgisch
- 81.45.99 ↔ Sonstige Rekonstruktion an den Kreuzbändern, sonstige
- 81.46 ↔ Sonstige Rekonstruktion am Kollateralband
- 81.47.10 ↔ Refixation eines osteochondralen Fragmentes am Kniegelenk
- 81.47.11 ↔ Refixation eines osteochondralen Fragmentes am Kniegelenk, arthroskopisch
- 81.47.14 ↔ Meniskusrefixation, offen chirurgisch
- 81.47.15 ↔ Meniskusrefixation, arthroskopisch
- 81.47.16 ↔ Meniskustransplantation
- 81.47.19 ↔ Knöcherner Refixation eines Kreuzbandes, offen chirurgisch
- 81.47.20 ↔ Knöcherner Refixation eines Kreuzbandes, arthroskopisch
- 81.47.23 ↔ Subchondrale Knocheneröffnung am Kniegelenk, offen chirurgisch
- 81.47.24 ↔ Subchondrale Knocheneröffnung am Kniegelenk, arthroskopisch
- 81.47.25 ↔ Subchondrale Knocheneröffnung am Kniegelenk mit Einbringen eines azellulären Implantats, arthroskopisch
- 81.47.27 ↔ Resektionsarthroplastik am Kniegelenk
- 81.47.28 ↔ Subchondrale Knocheneröffnung am Kniegelenk mit Einbringen eines azellulären Implantats, offen chirurgisch
- 81.47.30 ↔ Sonstige Refixation und Naht am Kapselbandapparat des Kniegelenks
- 81.47.31 ↔ Sonstige Bandplastik am Kniegelenk, offen chirurgisch
- 81.47.40 ↔ Sonstige Rekonstruktion am Kniegelenk, Patella und ihr Halteapparat
- 81.47.60 ↔ Trochleaplastik am Kniegelenk mit Arthrotomie, Osteotomie des distalen Femurs mit oder ohne subchondraler Spongiosaplastik
- 81.47.90 ↔ Sonstige Rekonstruktion am Kniegelenk, arthroskopisch
- 81.47.99 ↔ Sonstige Rekonstruktion am Kniegelenk, sonstige
- 81.49.10 ↔ Refixation eines osteochondralen Fragmentes, oberes Sprunggelenk, arthroskopisch
- 81.49.11 ↔ Refixation eines osteochondralen Fragmentes, oberes Sprunggelenk, offen chirurgisch
- 81.49.12 ↔ Refixation eines osteochondralen Fragmentes, unteres Sprunggelenk, arthroskopisch
- 81.49.13 ↔ Refixation eines osteochondralen Fragmentes, unteres Sprunggelenk, offen chirurgisch
- 81.49.26 ↔ Subchondrale Knocheneröffnung, oberes Sprunggelenk, arthroskopisch
- 81.49.27 ↔ Subchondrale Knocheneröffnung, oberes Sprunggelenk, offen chirurgisch
- 81.49.28 ↔ Subchondrale Knocheneröffnung, unteres Sprunggelenk, arthroskopisch
- 81.49.29 ↔ Subchondrale Knocheneröffnung, unteres Sprunggelenk, offen chirurgisch
- 81.49.30 ↔ Subchondrale Knocheneröffnung mit Einbringen eines azellulären Implantats, oberes Sprunggelenk, arthroskopisch
- 81.49.31 ↔ Subchondrale Knocheneröffnung mit Einbringen eines azellulären Implantats, unteres Sprunggelenk, arthroskopisch
- 81.49.32 ↔ Resektionsarthroplastik am Sprunggelenk
- 81.49.33 ↔ Refixation und Plastik am Kapselbandapparat des oberen Sprunggelenkes
- 81.49.34 ↔ Subchondrale Knocheneröffnung mit Einbringen eines azellulären Implantats, oberes Sprunggelenk, offen chirurgisch

81.49.35 ↔	Subchondrale Knocheneröffnung mit Einbringen eines azellulären Implantats, unteres Sprunggelenk, offen chirurgisch	81.54.25 ↔	Erstimplantation einer bikondylären Schlittenprothese am Kniegelenk
81.49.99 ↔	Sonstige Rekonstruktion am Sprunggelenk, sonstige	81.54.26 ↔	Erstimplantation eines kondylären Femurschildes mit Patella-Rückflächenersatz
81.51.00 ↔	Implantation einer Totalendoprothese des Hüftgelenks, n.n.bez.	81.54.31 ↔	Implantation einer Standard-Totalendoprothese des Kniegelenks bei einem Prothesenwechsel
81.51.11 ↔	Erstimplantation einer Totalendoprothese des Hüftgelenks	81.54.32 ↔	Implantation einer Sonder-Totalendoprothese des Kniegelenks bei einem Prothesenwechsel
81.51.12 ↔	Erstimplantation einer Totalendoprothese des Hüftgelenks, Sonderprothese	81.54.33 ↔	Implantation einer achsengeführten Totalendoprothese des Kniegelenks bei einem Prothesenwechsel
81.51.13 ↔	Erstimplantation einer Oberflächenersatzprothese	81.54.34 ↔	Implantation einer unikondylären Schlittenprothese bei einem Prothesenwechsel
81.51.19 ↔	Erstimplantation einer Totalendoprothese des Hüftgelenks, sonstige	81.54.35 ↔	Implantation einer bikondylären Schlittenprothese bei einem Prothesenwechsel
81.51.21 ↔	Implantation einer Totalendoprothese des Hüftgelenks bei einem Prothesenwechsel	81.54.39 ↔	Implantation einer Knieendoprothese bei einem Prothesenwechsel, sonstige
81.51.22 ↔	Implantation einer Totalendoprothese des Hüftgelenks, Sonderprothese bei einem Prothesenwechsel	81.54.42 ↔	Implantation eines Patella-Rückflächenersatz bei einem Wechsel
81.51.23 ↔	Implantation einer Oberflächenersatzprothese bei einem Prothesenwechsel	81.54.43 ↔	Implantation des Inlays einer Knieendoprothese bei einem Wechsel
81.51.29 ↔	Implantation einer Totalendoprothese des Hüftgelenks bei einem Prothesenwechsel, sonstige	81.54.44 ↔	Implantation der Tibia- oder Femurkomponenten, sowie des Inlays einer unikondylären oder bikondylären Schlittenprothese oder einer Standard-Totalendoprothese des Knies bei einem Wechsel
81.52.00 ↔	Implantation einer Teilprothese des Hüftgelenks, Implantation von Teilkomponenten einer Hüftendoprothese, n.n.bez.	81.54.45 ↔	Implantation der Tibia- oder Femurkomponenten, sowie des Inlays einer Sonder-Totalendoprothese oder einer achsengeführten Totalendoprothese des Knies, bei einem Wechsel
81.52.21 ↔	Erstimplantation einer Monokopfprothese	81.54.46 ↔	Implantation eines isolierten Ersatzes der femoralen Gleitfläche bei einem Wechsel
81.52.22 ↔	Erstimplantation einer Duokopfprothese	81.54.47 ↔	Implantation eines kondylären Femurschildes mit Patella-Rückflächenersatz bei einem Wechsel
81.52.29 ↔	Erstimplantation einer Teilprothese des Hüftgelenks, sonstige	81.54.49 ↔	Implantation von Teilkomponenten einer Knieendoprothese bei einem Wechsel, sonstige
81.52.31 ↔	Erstimplantation einer Stütz- oder Pfannendachschale einer Hüftendoprothese	81.56 ↔	Totalprothese des oberen Sprunggelenks
81.52.39 ↔	Erstimplantation einer Teilkomponente einer Hüftendoprothese, sonstige	81.57.10 ↔	Gelenkersatz an Fuss und Zehen, Fusswurzelendoprothese
81.52.41 ↔	Implantation einer Monokopfprothese bei einem Prothesenwechsel	81.57.11 ↔	Gelenkersatz an Fuss und Zehen, Vorfuss- oder Zehenendoprothese
81.52.42 ↔	Implantation einer Duokopfprothese bei einem Prothesenwechsel	81.57.99 ↔	Gelenkersatz an Fuss und Zehen, sonstige
81.52.49 ↔	Implantation einer Teilprothese des Hüftgelenks bei einem Prothesenwechsel, sonstige	81.59.10 ↔	Revision des Gelenkersatzes der unteren Extremitäten, ohne Wechsel
81.52.51 ↔	Implantation einer Stütz- oder Pfannendachschale einer Hüftendoprothese bei einem Wechsel	81.59.11 ↔	Revision und Wechsel einer Sprunggelenkendoprothese
81.52.52 ↔	Implantation des Inlays einer Hüftendoprothese bei einem Wechsel	81.59.12 ↔	Revision und Wechsel einer Fusswurzelendoprothese
81.52.53 ↔	Implantation des Kopfs einer Hüftendoprothese bei einem Wechsel	81.59.13 ↔	Revision und Wechsel einer Vorfuss- oder Zehenendoprothese
81.52.54 ↔	Implantation von Kopf sowie Inlay einer Hüftendoprothese bei einem Wechsel	81.71.00 ↔	Arthroplastik mit Implantat am Metakarpophalangeal- und Interphalangealgelenk, n.n.bez.
81.52.55 ↔	Implantation von Kopf, Inlay sowie Pfanne einer Hüftendoprothese bei einem Wechsel	81.71.10 ↔	Implantation einer sonstigen Fingergelenkendoprothese
81.52.56 ↔	Implantation von Inlay sowie Pfanne einer Hüftendoprothese bei einem Wechsel	81.71.99 ↔	Arthroplastik mit Implantat am Metakarpophalangeal- und Interphalangealgelenk, sonstige
81.52.57 ↔	Implantation von Stütz- oder Pfannendachschale sowie Pfanne einer Hüftendoprothese bei einem Wechsel	81.72 ↔	Arthroplastik ohne Implantat am Metakarpophalangeal- und Interphalangealgelenk
81.52.58 ↔	Implantation von Stütz- oder Pfannendachschale, Pfanne sowie Kopf einer Hüftendoprothese bei einem Wechsel	81.73 ↔	Totaler Handgelenkersatz
81.52.59 ↔	Implantation von Teilkomponenten einer Hüftendoprothese bei einem Wechsel, sonstige	81.74.00 ↔	Arthroplastik mit Implantat am Karpokarpal- oder Karpometakarpalgelenk, n.n.bez.
81.52.5A ↔	Implantation von Schaft sowie Kopf einer Hüftendoprothese bei einem Wechsel	81.74.10 ↔	Implantation einer Daumensattelgelenkendoprothese
81.52.5B ↔	Implantation von Schaft, Kopf sowie Inlay einer Hüftendoprothese bei einem Wechsel	81.74.21 ↔	Arthroplastik mit Implantat am Radiokarpal- oder Karpokarpalgelenk
81.54.21 ↔	Erstimplantation einer Standard-Totalendoprothese des Kniegelenks	81.74.99 ↔	Arthroplastik mit Implantat am Karpokarpal- oder Karpometakarpalgelenk, sonstige
81.54.22 ↔	Erstimplantation einer Sonder-Totalendoprothese des Kniegelenks	81.75 ↔	Arthroplastik ohne Implantat am Karpokarpal- oder Karpometakarpalgelenk
81.54.23 ↔	Erstimplantation einer achsengeführten Totalendoprothese des Kniegelenks		
81.54.24 ↔	Erstimplantation einer unikondylären Schlittenprothese am Kniegelenk		

81.80.00 ↔	Implantation Totalendoprothese Schultergelenk, n.n.bez.	81.83.13 ↔	Refixation eines osteochondralen Fragmentes, Akromioklavikulargelenk, offen chirurgisch
81.80.09 ↔	Implantation Totalendoprothese Schultergelenk, sonstige	81.83.26 ↔	Subchondrale Knocheneröffnung, Humeroglenoidalgelenk, arthroskopisch
81.80.11 ↔	Erstimplantation Totalendoprothese Schultergelenk, anatomisch	81.83.27 ↔	Subchondrale Knocheneröffnung, Humeroglenoidalgelenk, offen chirurgisch
81.80.12 ↔	Erstimplantation Totalendoprothese Schultergelenk, invers	81.83.28 ↔	Subchondrale Knocheneröffnung, Akromioklavikulargelenk, arthroskopisch
81.80.13 ↔	Erstimplantation Totalendoprothese Schultergelenk, Sonderprothese	81.83.29 ↔	Subchondrale Knocheneröffnung, Akromioklavikulargelenk, offen chirurgisch
81.80.21 ↔	Implantation Totalendoprothese Schultergelenk, anatomisch, bei Prothesenwechsel	81.83.30 ↔	Subchondrale Knocheneröffnung mit Einbringen eines azellulären Implantats, Humeroglenoidalgelenk, arthroskopisch
81.80.22 ↔	Implantation Totalendoprothese Schultergelenk, invers, bei Prothesenwechsel	81.83.31 ↔	Subchondrale Knocheneröffnung mit Einbringen eines azellulären Implantats, Akromioklavikulargelenk, arthroskopisch
81.80.23 ↔	Implantation Totalendoprothese Schultergelenk, Sonderprothese, bei Prothesenwechsel	81.83.35 ↔	Subchondrale Knocheneröffnung mit Einbringen eines azellulären Implantats, Humeroglenoidalgelenk, offen chirurgisch
81.81.00 ↔	Implantation Partielle Prothese Schultergelenk, n.n.bez.	81.83.36 ↔	Subchondrale Knocheneröffnung mit Einbringen eines azellulären Implantats, Akromioklavikulargelenk, offen chirurgisch
81.81.09 ↔	Implantation Partielle Prothese Schultergelenk, sonstige	81.83.40 ↔	Resektionsarthroplastik am Schultergelenk
81.81.11 ↔	Erstimplantation Oberflächenersatzprothese	81.83.51 ↔	Stabilisierung des Akromioklavikulargelenks durch Fixationsverfahren, arthroskopisch assistiert
81.81.12 ↔	Erstimplantation Humeruskopfprothese	81.83.99 ↔	Sonstiger Eingriff am Schultergelenk, sonstige
81.81.13 ↔	Erstimplantation Glenoidprothese	81.84 ↔	Totalprothese des Ellenbogens
81.81.21 ↔	Implantation Oberflächenersatzprothese, bei Prothesenwechsel	81.85.00 ↔	Sonstige Rekonstruktion am Ellenbogen, n.n.bez.
81.81.22 ↔	Implantation Humeruskopfprothese, bei Prothesenwechsel	81.85.10 ↔	Refixation eines osteochondralen Fragmentes am Ellenbogen, arthroskopisch
81.81.23 ↔	Implantation Glenoidprothese, bei Prothesenwechsel	81.85.11 ↔	Refixation eines osteochondralen Fragmentes am Ellenbogen, offen chirurgisch
81.81.36 ↔	Implantation von Komponenten einer Totalendoprothese des Schultergelenks, bei einem Wechsel, 1 Komponente	81.85.18 ↔	Subchondrale Knocheneröffnung am Ellenbogen, arthroskopisch
81.81.37 ↔	Implantation von Komponenten einer Totalendoprothese des Schultergelenks, bei einem Wechsel, 2 Komponenten	81.85.19 ↔	Subchondrale Knocheneröffnung am Ellenbogen, offen chirurgisch
81.81.38 ↔	Implantation von Komponenten einer Totalendoprothese des Schultergelenks, bei einem Wechsel, 3 Komponenten	81.85.20 ↔	Subchondrale Knocheneröffnung am Ellenbogen mit Einbringen eines azellulären Implantats, arthroskopisch
81.82.00 ↔	Plastische Rekonstruktion und Refixation am Kapselbandapparat des Schultergelenks, n.n.bez.	81.85.21 ↔	Resektionsarthroplastik am Ellenbogengelenk
81.82.09 ↔	Plastische Rekonstruktion und Refixation am Kapselbandapparat des Schultergelenks, sonstige	81.85.22 ↔	Subchondrale Knocheneröffnung am Ellenbogen mit Einbringen eines azellulären Implantats, offen chirurgisch
81.82.31 ↔	Refixation des Labrum glenoidale, arthroskopisch	81.85.30 ↔	Prothetischer Ersatz der distalen Humerusgelenkfläche
81.82.32 ↔	Erweiterung des subakromialen Raumes, arthroskopisch	81.85.31 ↔	Sonstige Rekonstruktion am Ellenbogen, Radiuskopffprothese
81.82.33 ↔	Kapselraffung mit Fixation am Glenoid, arthroskopisch	81.85.99 ↔	Sonstige Rekonstruktion am Ellenbogen, sonstige
81.82.34 ↔	Implantation Ballon-Implantat als Abstandshalter am Schultergelenk, arthroskopisch	81.93.10 ↔	Naht des Bandapparates der Klavikula
81.82.35 ↔	Plastische Rekonstruktion der Rotatorenmanschette, arthroskopisch	81.93.20 ↔	Naht des radioulnaren Ringbandes
81.82.41 ↔	Refixation des Labrum glenoidale, offen chirurgisch	81.93.21 ↔	Naht des distalen radioulnaren Bandapparates
81.82.42 ↔	Vordere und hintere Pfannenrandplastik, Schultergelenk, offen chirurgisch	81.93.30 ↔	Naht an Kapsel oder Ligament der oberen Extremitäten, Handwurzel und Mittelhand
81.82.43 ↔	Vordere und hintere Kapselplastik, Schultergelenk, offen chirurgisch	81.93.99 ↔	Naht an Kapsel oder Ligament der oberen Extremitäten, sonstige
81.82.44 ↔	Akromioplastik mit Durchtrennung des Ligamentum coracoacromiale, offen chirurgisch	81.94 ↔	Naht an Kapsel oder Ligament von Sprunggelenk oder Fuss
81.82.45 ↔	Plastische Rekonstruktion der Rotatorenmanschette, offen chirurgisch	81.95.00 ↔	Naht an Kapsel oder Ligament der übrigen unteren Extremitäten, n.n.bez.
81.82.46 ↔	Plastische Rekonstruktion der Rotatorenmanschette, Transfer der Sehne des Musculus latissimus dorsi	81.95.09 ↔	Naht an Kapsel oder Ligament der übrigen unteren Extremitäten, sonstige
81.82.47 ↔	Plastische Rekonstruktion der Rotatorenmanschette, Transfer der Sehne des Musculus pectoralis major	81.95.10 ↔	Naht des vorderen Kreuzbandes des Knies, arthroskopisch
81.83.00 ↔	Sonstiger Eingriff am Schultergelenk, n.n.bez.	81.95.11 ↔	Naht des vorderen Kreuzbandes des Knies, offen chirurgisch
81.83.10 ↔	Refixation eines osteochondralen Fragmentes, Humeroglenoidalgelenk, arthroskopisch	81.95.12 ↔	Naht des hinteren Kreuzbandes des Knies, arthroskopisch
81.83.11 ↔	Refixation eines osteochondralen Fragmentes, Humeroglenoidalgelenk, offen chirurgisch	81.95.13 ↔	Naht des hinteren Kreuzbandes des Knies, offen chirurgisch
81.83.12 ↔	Refixation eines osteochondralen Fragmentes, Akromioklavikulargelenk, arthroskopisch	81.95.14 ↔	Naht des medialen Kapselbandapparates mit Einbezug des Meniskus, arthroskopisch

81.95.15 ↔ Naht des medialen Kapselbandapparates mit Einbezug des Meniskus, offen chirurgisch	81.96.3A ↔ Sonstige Rekonstruktion an Gelenken, Iliosakralgelenk, Subchondrale Knocheneröffnung, arthroskopisch
81.95.16 ↔ Naht des lateralen Kapselbandapparates des Knies, arthroskopisch	81.96.3B ↔ Sonstige Rekonstruktion an Gelenken, Iliosakralgelenk, subchondrale Knocheneröffnung, offen chirurgisch
81.95.17 ↔ Naht des lateralen Kapselbandapparates des Knies, offen chirurgisch	81.96.3C ↔ Sonstige Rekonstruktion an Gelenken, Iliosakralgelenk, subchondrale Knocheneröffnung mit Einbringen eines azellulären Implantats, arthroskopisch
81.95.18 ↔ Naht des dorsalen Kapselbandapparates des Knies, offen chirurgisch	81.96.3D ↔ Sonstige Rekonstruktion an Gelenken, Iliosakralgelenk, subchondrale Knocheneröffnung mit Einbringen eines azellulären Implantats, offen chirurgisch
81.95.1A ↔ Naht des dorsalen Kapselbandapparates des Knies, arthroskopisch	81.96.41 ↔ Sonstige Rekonstruktion an Gelenken, Proximales Tibiofibulargelenk, Refixation eines osteochondralen Fragmentes, arthroskopisch
81.95.21 ↔ Naht an Kapsel oder Ligament der Hüfte, offen chirurgisch	81.96.42 ↔ Sonstige Rekonstruktion an Gelenken, Proximales Tibiofibulargelenk, Refixation eines osteochondralen Fragmentes, offen chirurgisch
81.95.22 ↔ Naht an Kapsel oder Ligament der Hüfte, arthroskopisch	81.96.49 ↔ Sonstige Rekonstruktion an Gelenken, Proximales Tibiofibulargelenk, sonstige
81.96.10 ↔ Sonstige Rekonstruktion an Gelenken, Sternoklavikulargelenk, n.n.bez.	81.96.4A ↔ Sonstige Rekonstruktion an Gelenken, Proximales Tibiofibulargelenk, Subchondrale Knocheneröffnung, arthroskopisch
81.96.11 ↔ Sonstige Rekonstruktion an Gelenken, Sternoklavikulargelenk, Refixation eines osteochondralen Fragmentes, arthroskopisch	81.96.4B ↔ Sonstige Rekonstruktion an Gelenken, Proximales Tibiofibulargelenk, Subchondrale Knocheneröffnung, offen chirurgisch
81.96.12 ↔ Sonstige Rekonstruktion an Gelenken, Sternoklavikulargelenk, Refixation eines osteochondralen Fragmentes, offen chirurgisch	81.96.4C ↔ Sonstige Rekonstruktion an Gelenken, Proximales Tibiofibulargelenk, Subchondrale Knocheneröffnung mit Einbringen eines azellulären Implantats, arthroskopisch
81.96.19 ↔ Sonstige Rekonstruktion an Gelenken, Sternoklavikulargelenk, sonstige	81.96.4D ↔ Sonstige Rekonstruktion an Gelenken, Proximales Tibiofibulargelenk, Subchondrale Knocheneröffnung mit Einbringen eines azellulären Implantats, offen chirurgisch
81.96.1A ↔ Sonstige Rekonstruktion an Gelenken, Sternoklavikulargelenk, Subchondrale Knocheneröffnung, arthroskopisch	81.96.51 ↔ Sonstige Rekonstruktion an Gelenken, Metatarsophalangealgelenk, Refixation eines osteochondralen Fragmentes, arthroskopisch
81.96.1B ↔ Sonstige Rekonstruktion an Gelenken, Sternoklavikulargelenk, Subchondrale Knocheneröffnung, offen chirurgisch	81.96.52 ↔ Sonstige Rekonstruktion an Gelenken, Metatarsophalangealgelenk, Refixation eines osteochondralen Fragmentes, offen chirurgisch
81.96.1C ↔ Sonstige Rekonstruktion an Gelenken, Sternoklavikulargelenk, Subchondrale Knocheneröffnung mit Einbringen eines azellulären Implantats, arthroskopisch	81.96.59 ↔ Sonstige Rekonstruktion an Gelenken, Metatarsophalangealgelenk, sonstige
81.96.1D ↔ Sonstige Rekonstruktion an Gelenken, Sternoklavikulargelenk, Subchondrale Knocheneröffnung mit Einbringen eines azellulären Implantats, offen chirurgisch	81.96.5A ↔ Sonstige Rekonstruktion an Gelenken, Metatarsophalangealgelenk, subchondrale Knocheneröffnung, arthroskopisch
81.96.20 ↔ Sonstige Rekonstruktion an Gelenken, Handgelenk, n.n.bez.	81.96.5B ↔ Sonstige Rekonstruktion an Gelenken, Metatarsophalangealgelenk, subchondrale Knocheneröffnung, offen chirurgisch
81.96.21 ↔ Sonstige Rekonstruktion an Gelenken, Handgelenk, Refixation eines osteochondralen Fragmentes, arthroskopisch	81.96.5C ↔ Sonstige Rekonstruktion an Gelenken, Metatarsophalangealgelenk, subchondrale Knocheneröffnung mit Einbringen eines azellulären Implantats, arthroskopisch
81.96.22 ↔ Sonstige Rekonstruktion an Gelenken, Handgelenk, Refixation eines osteochondralen Fragmentes, offen chirurgisch	81.96.5D ↔ Sonstige Rekonstruktion an Gelenken, Metatarsophalangealgelenk, subchondrale Knocheneröffnung mit Einbringen eines azellulären Implantats, offen chirurgisch
81.96.29 ↔ Sonstige Rekonstruktion an Gelenken, Handgelenk, sonstige	81.96.61 ↔ Sonstige Rekonstruktion an Gelenken, Zehengelenk, Refixation eines osteochondralen Fragmentes, arthroskopisch
81.96.2A ↔ Sonstige Rekonstruktion an Gelenken, Handgelenk, Subchondrale Knocheneröffnung, arthroskopisch	81.96.62 ↔ Sonstige Rekonstruktion an Gelenken, Zehengelenk, Refixation eines osteochondralen Fragmentes, offen chirurgisch
81.96.2B ↔ Sonstige Rekonstruktion an Gelenken, Handgelenk, Subchondrale Knocheneröffnung, offen chirurgisch	81.96.69 ↔ Sonstige Rekonstruktion an Gelenken, Zehengelenk, sonstige
81.96.2C ↔ Sonstige Rekonstruktion an Gelenken, Handgelenk, Subchondrale Knocheneröffnung mit Einbringen eines azellulären Implantats, arthroskopisch	81.96.6A ↔ Sonstige Rekonstruktion an Gelenken, Zehengelenk, Subchondrale Knocheneröffnung, arthroskopisch
81.96.2D ↔ Sonstige Rekonstruktion an Gelenken, Handgelenk, Ulnakopfprothese	81.96.6B ↔ Sonstige Rekonstruktion an Gelenken, Zehengelenk, Subchondrale Knocheneröffnung, offen chirurgisch
81.96.2E ↔ Sonstige Rekonstruktion an Gelenken, Handgelenk, Subchondrale Knocheneröffnung mit Einbringen eines azellulären Implantats, offen chirurgisch	
81.96.30 ↔ Sonstige Rekonstruktion an Gelenken, Iliosakralgelenk, n.n.bez.	
81.96.31 ↔ Sonstige Rekonstruktion an Gelenken, Iliosakralgelenk, Refixation eines osteochondralen Fragmentes, arthroskopisch	
81.96.32 ↔ Sonstige Rekonstruktion an Gelenken, Iliosakralgelenk, Refixation eines osteochondralen Fragmentes, offen chirurgisch	
81.96.39 ↔ Sonstige Rekonstruktion an Gelenken, Iliosakralgelenk, sonstige	

81.96.6C ↔ Sonstige Rekonstruktion an Gelenken, Zehengelenk, Subchondrale Knocheneröffnung mit Einbringen eines azellulären Implantats, arthroskopisch	81.96.9A ↔ Sonstige gelenkrekonstruktive und gelenkplastische Eingriffe, Resektionsarthroplastik an Gelenken des Fusses
81.96.6D ↔ Sonstige Rekonstruktion an Gelenken, Zehengelenk, Subchondrale Knocheneröffnung mit Einbringen eines azellulären Implantats, offen chirurgisch	81.96.9B ↔ Sonstige gelenkrekonstruktive und gelenkplastische Eingriffe, sonstige gelenkplastische Eingriffe
81.96.71 ↔ Sonstige Rekonstruktion an Gelenken, sonstige Gelenke des Fusses, Refixation eines osteochondralen Fragmentes, arthroskopisch	81.97.10 ↔ Revision einer Gelenkprothese an der oberen Extremität, ohne Wechsel
81.96.72 ↔ Sonstige Rekonstruktion an Gelenken, sonstige Gelenke des Fusses, Refixation eines osteochondralen Fragmentes, offen chirurgisch	81.97.13 ↔ Revision und Wechsel einer Totalprothese des Ellenbogengelenks
81.96.79 ↔ Sonstige Rekonstruktion an Gelenken, sonstige Gelenke des Fusses, sonstige	81.97.14 ↔ Revision und Wechsel einer Radiuskopfprothese
81.96.7A ↔ Sonstige Rekonstruktion an Gelenken, sonstige Gelenke des Fusses, Subchondrale Knocheneröffnung, arthroskopisch	81.97.15 ↔ Revision und Wechsel einer Handgelenkendoprothese
81.96.7B ↔ Sonstige Rekonstruktion an Gelenken, sonstige Gelenke des Fusses, subchondrale Knocheneröffnung, offen chirurgisch	81.97.16 ↔ Revision und Wechsel einer Daumensattelgelenkendoprothese
81.96.7C ↔ Sonstige Rekonstruktion an Gelenken, sonstige Gelenke des Fusses, subchondrale Knocheneröffnung mit Einbringen eines azellulären Implantats, arthroskopisch	81.97.17 ↔ Revision und Wechsel einer sonstigen Fingergelenkendoprothese
81.96.7D ↔ Sonstige Rekonstruktion an Gelenken, sonstige Gelenke des Fusses, subchondrale Knocheneröffnung mit Einbringen eines azellulären Implantats, offen chirurgisch	81.97.21 ↔ Revision ohne Ersatz, Schultergelenk, Totalendoprothese
81.96.80 ↔ Sonstige Rekonstruktion an anderen näher bezeichneten Gelenken, n.n.bez.	81.97.22 ↔ Revision ohne Ersatz, Schultergelenk, Teilprothese
81.96.81 ↔ Sonstige Rekonstruktion an anderen näher bezeichneten Gelenken, Refixation eines osteochondralen Fragmentes, arthroskopisch	81.99.11 ↔ Arthroskopische Revision eines Gelenkes, Humeroglenoidalgelenk
81.96.82 ↔ Sonstige Rekonstruktion an anderen näher bezeichneten Gelenken, Refixation eines osteochondralen Fragmentes, offen chirurgisch	81.99.12 ↔ Arthroskopische Revision eines Gelenkes, Akromioklavikulargelenk
81.96.89 ↔ Sonstige Rekonstruktion an anderen näher bezeichneten Gelenken, sonstige	81.99.13 ↔ Arthroskopische Revision eines Gelenkes, Sternoklavikulargelenk
81.96.8A ↔ Sonstige Rekonstruktion an anderen näher bezeichneten Gelenken, subchondrale Knocheneröffnung, arthroskopisch	81.99.14 ↔ Arthroskopische Revision eines Gelenkes, Ellenbogen
81.96.8B ↔ Sonstige Rekonstruktion an anderen näher bezeichneten Gelenken, subchondrale Knocheneröffnung, offen chirurgisch	81.99.15 ↔ Arthroskopische Revision eines Gelenkes, Handgelenk
81.96.8C ↔ Sonstige Rekonstruktion an anderen näher bezeichneten Gelenken, subchondrale Knocheneröffnung mit Einbringen eines azellulären Implantats, arthroskopisch	81.99.16 ↔ Arthroskopische Revision eines Gelenkes, Iliosakralgelenk
81.96.8D ↔ Sonstige Rekonstruktion an anderen näher bezeichneten Gelenken, subchondrale Knocheneröffnung mit Einbringen eines azellulären Implantats, offen chirurgisch	81.99.17 ↔ Arthroskopische Revision eines Gelenkes, Symphyse
81.96.92 ↔ Sonstige gelenkrekonstruktive und gelenkplastische Eingriffe, Refixation am Kapselbandapparat anderer Gelenke	81.99.18 ↔ Arthroskopische Revision eines Gelenkes, Hüftgelenk
81.96.93 ↔ Sonstige gelenkrekonstruktive und gelenkplastische Eingriffe, Implantation/Entfernung eines Kollagenmeniskus	81.99.1A ↔ Arthroskopische Revision eines Gelenkes, Kniegelenk
81.96.94 ↔ Sonstige gelenkrekonstruktive und gelenkplastische Eingriffe, Implantation/Entfernung eines Kollagenmeniskus, arthroskopisch	81.99.1B ↔ Arthroskopische Revision eines Gelenkes, Proximales Tibiofibulargelenk
81.96.95 ↔ Sonstige gelenkrekonstruktive und gelenkplastische Eingriffe Implantation einer Endoprothese an Gelenken der oberen Extremität, sonstige	81.99.1C ↔ Arthroskopische Revision eines Gelenkes, Oberes Sprunggelenk
81.96.97 ↔ Sonstige gelenkrekonstruktive und gelenkplastische Eingriffe, Komplexe Erstimplantation und Wechselloperation einer Gelenkendoprothese in Verbindung mit Knochenersatz und dem Ersatz benachbarter Gelenke	81.99.1D ↔ Arthroskopische Revision eines Gelenkes, Unteres Sprunggelenk
81.96.98 ↔ Sonstige gelenkrekonstruktive und gelenkplastische Eingriffe, Resektionsarthroplastik am Handgelenk	81.99.1E ↔ Arthroskopische Revision eines Gelenkes, Fuss- und Zehengelenk sonstige
	81.99.1F ↔ Arthroskopische Revision eines Gelenkes, Metatarsophalangealgelenk
	81.99.1G ↔ Arthroskopische Revision eines Gelenkes, Zehengelenk
	81.99.21 ↔ Offen chirurgische Revision eines Gelenkes, Humeroglenoidalgelenk
	81.99.22 ↔ Offen chirurgische Revision eines Gelenkes, Akromioklavikulargelenk
	81.99.23 ↔ Offen chirurgische Revision eines Gelenkes, Sternoklavikulargelenk
	81.99.24 ↔ Offen chirurgische Revision eines Gelenkes, Ellenbogen
	81.99.25 ↔ Offen chirurgische Revision eines Gelenkes, Handgelenk
	81.99.26 ↔ Offen chirurgische Revision eines Gelenkes, Iliosakralgelenk
	81.99.27 ↔ Offen chirurgische Revision eines Gelenkes, Symphyse
	81.99.28 ↔ Offen chirurgische Revision eines Gelenkes, Hüftgelenk
	81.99.29 ↔ Offen chirurgische Revision eines Gelenkes, sonstige
	81.99.2A ↔ Offen chirurgische Revision eines Gelenkes, Kniegelenk
	81.99.2B ↔ Offen chirurgische Revision eines Gelenkes, Proximales Tibiofibulargelenk
	81.99.2C ↔ Offen chirurgische Revision eines Gelenkes, Oberes Sprunggelenk

81.99.2D ↔ Offen chirurgische Revision eines Gelenkes, Unteres Sprunggelenk	81.99.51 ↔ Arthrorise und Temporäre Fixation eines Gelenkes, Humeroglenoidalgelenk
81.99.2E ↔ Offen chirurgische Revision eines Gelenkes, Fuss- und Zehengelenk sonstige	81.99.52 ↔ Arthrorise und Temporäre Fixation eines Gelenkes, Akromioklavikulargelenk
81.99.2F ↔ Offen chirurgische Revision eines Gelenkes, Metatarsophalangealgelenk	81.99.53 ↔ Arthrorise und Temporäre Fixation eines Gelenkes, Sternoklavikulargelenk
81.99.2G ↔ Offen chirurgische Revision eines Gelenkes, Zehengelenk	81.99.54 ↔ Arthrorise und Temporäre Fixation eines Gelenkes, Ellenbogen
81.99.31 ↔ Arthroskopische Operation am Gelenkknorpel, Humeroglenoidalgelenk	81.99.55 ↔ Arthrorise und Temporäre Fixation eines Gelenkes, Handgelenk
81.99.32 ↔ Arthroskopische Operation am Gelenkknorpel, Akromioklavikulargelenk	81.99.56 ↔ Arthrorise und Temporäre Fixation eines Gelenkes, Iliosakralgelenk
81.99.33 ↔ Arthroskopische Operation am Gelenkknorpel, Sternoklavikulargelenk	81.99.57 ↔ Arthrorise und Temporäre Fixation eines Gelenkes, Symphyse
81.99.34 ↔ Arthroskopische Operation am Gelenkknorpel, Ellenbogen	81.99.58 ↔ Arthrorise und Temporäre Fixation eines Gelenkes, Hüftgelenk
81.99.35 ↔ Arthroskopische Operation am Gelenkknorpel, Handgelenk	81.99.5A ↔ Arthrorise und Temporäre Fixation eines Gelenkes, Kniegelenk
81.99.36 ↔ Arthroskopische Operation am Gelenkknorpel, Iliosakralgelenk	81.99.5B ↔ Arthrorise und Temporäre Fixation eines Gelenkes, Proximales Tibiofibulargelenk
81.99.37 ↔ Arthroskopische Operation am Gelenkknorpel, Symphyse	81.99.5C ↔ Arthrorise und Temporäre Fixation eines Gelenkes, Oberes Sprunggelenk
81.99.38 ↔ Arthroskopische Operation am Gelenkknorpel, Hüftgelenk	81.99.5D ↔ Arthrorise und Temporäre Fixation eines Gelenkes, Unteres Sprunggelenk
81.99.3A ↔ Arthroskopische Operation am Gelenkknorpel und an den Menisken, Kniegelenk	81.99.5E ↔ Arthrorise und Temporäre Fixation eines Gelenkes, Fuss und Zehen, sonstige
81.99.3B ↔ Arthroskopische Operation am Gelenkknorpel, Proximales Tibiofibulargelenk	81.99.5F ↔ Arthrorise und Temporäre Fixation eines Gelenkes, Metatarsophalangealgelenk
81.99.3C ↔ Arthroskopische Operation am Gelenkknorpel, Oberes Sprunggelenk	81.99.5G ↔ Arthrorise und Temporäre Fixation eines Gelenkes, Zehengelenk
81.99.3D ↔ Arthroskopische Operation am Gelenkknorpel, Unteres Sprunggelenk	81.99.81 ↔ Sonstige arthroskopische Operationen an Gelenken und Gelenkstrukturen, Handgelenk
81.99.3E ↔ Arthroskopische Operation am Gelenkknorpel, Fuss- und Zehengelenk sonstige	81.99.82 ↔ Sonstige arthroskopische Operationen an Gelenken und Gelenkstrukturen, Kniegelenk
81.99.3F ↔ Arthroskopische Operation am Gelenkknorpel, Metatarsophalangealgelenk	81.99.83 ↔ Sonstige arthroskopische Operationen an Gelenken und Gelenkstrukturen, oberes Sprunggelenk
81.99.3G ↔ Arthroskopische Operation am Gelenkknorpel, Zehengelenk	81.99.91 ↔ Sonstige offen chirurgische Operationen an Gelenken und Gelenkknorpel, Humeroglenoidalgelenk
81.99.41 ↔ Offen chirurgische Operation am Gelenkknorpel, Humeroglenoidalgelenk	81.99.92 ↔ Sonstige offen chirurgische Operationen an Gelenken und Gelenkknorpel, Akromioklavikulargelenk
81.99.42 ↔ Offen chirurgische Operation am Gelenkknorpel, Akromioklavikulargelenk	81.99.93 ↔ Sonstige offen chirurgische Operationen an Gelenken und Gelenkknorpel, Sternoklavikulargelenk
81.99.43 ↔ Offen chirurgische Operation am Gelenkknorpel, Sternoklavikulargelenk	81.99.94 ↔ Sonstige offen chirurgische Operationen an Gelenken und Gelenkknorpel, Ellenbogen
81.99.44 ↔ Offen chirurgische Operation am Gelenkknorpel, Ellenbogen	81.99.95 ↔ Sonstige offen chirurgische Operationen an Gelenken und Gelenkknorpel, proximales Radioulnargelenk
81.99.45 ↔ Offen chirurgische Operation am Gelenkknorpel, Handgelenk	81.99.96 ↔ Sonstige offen chirurgische Operationen an Gelenken und Gelenkknorpel, Handgelenk
81.99.46 ↔ Offen chirurgische Operation am Gelenkknorpel, Iliosakralgelenk	81.99.97 ↔ Sonstige offen chirurgische Operationen an Gelenken und Gelenkknorpel, Iliosakralgelenk
81.99.47 ↔ Offen chirurgische Operation am Gelenkknorpel, Symphyse	81.99.98 ↔ Sonstige offen chirurgische Operationen an Gelenken und Gelenkknorpel, Hüftgelenk
81.99.48 ↔ Offen chirurgische Operation am Gelenkknorpel, Hüftgelenk	81.99.9A ↔ Sonstige offen chirurgische Operationen an Gelenken und Gelenkknorpel, Proximales Tibiofibulargelenk
81.99.49 ↔ Offen chirurgische Operation am Gelenkknorpel, sonstige	81.99.9B ↔ Sonstige offen chirurgische Operationen an Gelenken und Gelenkknorpel, Oberes Sprunggelenk
81.99.4A ↔ Offen chirurgische Operation am Gelenkknorpel und an den Menisken, Kniegelenk	81.99.9C ↔ Sonstige offen chirurgische Operationen an Gelenken und Gelenkknorpel, unteres Sprunggelenk
81.99.4B ↔ Offen chirurgische Operation am Gelenkknorpel, Proximales Tibiofibulargelenk	81.99.9E ↔ Sonstige offen chirurgische Operationen an Gelenken und Gelenkknorpel, Fuss und Zehen, sonstige
81.99.4C ↔ Offen chirurgische Operation am Gelenkknorpel, Oberes Sprunggelenk	81.99.9F ↔ Sonstige offen chirurgische Operationen an Gelenken und Gelenkknorpel, Metatarsophalangealgelenk
81.99.4D ↔ Offen chirurgische Operation am Gelenkknorpel, Unteres Sprunggelenk	81.99.9G ↔ Sonstige offen chirurgische Operationen an Gelenken und Gelenkknorpel, Zehengelenk
81.99.4E ↔ Offen chirurgische Operation am Gelenkknorpel, Fuss- und Zehengelenk sonstige	
81.99.4F ↔ Offen chirurgische Operation am Gelenkknorpel, Metatarsophalangealgelenk	
81.99.4G ↔ Offen chirurgische Operation am Gelenkknorpel, Zehengelenk	

81.9A.11 ↔	Knorpeltransplantation und Implantation von in-vitro hergestellten Gewebekulturen, Humeroglengoidalgelenk, arthroskopisch	81.9A.2D ↔	Knorpeltransplantation und Implantation von in-vitro hergestellten Gewebekulturen, Proximales Tibiofibulargelenk, offen chirurgisch
81.9A.12 ↔	Knorpeltransplantation und Implantation von in-vitro hergestellten Gewebekulturen, Akromioklavikulargelenk, arthroskopisch	81.9A.2E ↔	Knorpeltransplantation und Implantation von in-vitro hergestellten Gewebekulturen, oberes Sprunggelenk, offen chirurgisch
81.9A.13 ↔	Knorpeltransplantation und Implantation von in-vitro hergestellten Gewebekulturen, Sternoklavikulargelenk, arthroskopisch	81.9A.2F ↔	Knorpeltransplantation und Implantation von in-vitro hergestellten Gewebekulturen, unteres Sprunggelenk, offen chirurgisch
81.9A.14 ↔	Knorpeltransplantation und Implantation von in-vitro hergestellten Gewebekulturen, Ellenbogen, arthroskopisch	81.9A.2G ↔	Knorpeltransplantation und Implantation von in-vitro hergestellten Gewebekulturen, andere Tarsalgelenke und Tarsometatarsalgelenke, offen chirurgisch
81.9A.16 ↔	Knorpeltransplantation und Implantation von in-vitro hergestellten Gewebekulturen, Handgelenk, arthroskopisch	81.9A.2H ↔	Knorpeltransplantation und Implantation von in-vitro hergestellten Gewebekulturen, Metatarsophalangealgelenk, offen chirurgisch
81.9A.1A ↔	Knorpeltransplantation und Implantation von in-vitro hergestellten Gewebekulturen, Iliosakralgelenk, arthroskopisch	81.9A.2I ↔	Knorpeltransplantation und Implantation von in-vitro hergestellten Gewebekulturen, Zehngelenk, offen chirurgisch
81.9A.1B ↔	Knorpeltransplantation und Implantation von in-vitro hergestellten Gewebekulturen, Hüftgelenk, arthroskopisch	81.9A.2J ↔	Knorpeltransplantation und Implantation von in-vitro hergestellten Gewebekulturen, sonstige Gelenke, offen chirurgisch
81.9A.1C ↔	Knorpeltransplantation und Implantation von in-vitro hergestellten Gewebekulturen, Kniegelenk, arthroskopisch	81.9A.5C ↔	Knorpeltransplantation mit OATS [osteoarticular transfer system]-Verfahren, Mosaikplastik, am Kniegelenk, arthroskopisch
81.9A.1D ↔	Knorpeltransplantation und Implantation von in-vitro hergestellten Gewebekulturen, Proximales Tibiofibulargelenk, arthroskopisch	81.9A.6C ↔	Knorpeltransplantation mit OATS [osteoarticular transfer system]-Verfahren, Mosaikplastik, am Kniegelenk, offen chirurgisch
81.9A.1E ↔	Knorpeltransplantation und Implantation von in-vitro hergestellten Gewebekulturen, oberes Sprunggelenk, arthroskopisch	82.04 ↔	Inzision und Drainage von Palmar- oder Thenarraum
81.9A.1F ↔	Knorpeltransplantation und Implantation von in-vitro hergestellten Gewebekulturen, unteres Sprunggelenk, arthroskopisch	82.09.10 ↔	Sonstige Inzision an den Weichteilen der Hand, Sehnenfachspaltung an der Hand
81.9A.1G ↔	Knorpeltransplantation und Implantation von in-vitro hergestellten Gewebekulturen, andere Tarsalgelenke und Tarsometatarsalgelenke, arthroskopisch	82.11.10 ↔	Tenotomie der Hand, Handgelenk, perkutan
81.9A.1H ↔	Knorpeltransplantation und Implantation von in-vitro hergestellten Gewebekulturen, Metatarsophalangealgelenk, arthroskopisch	82.11.11 ↔	Tenotomie der Hand, Finger, perkutan
81.9A.1I ↔	Knorpeltransplantation und Implantation von in-vitro hergestellten Gewebekulturen, Zehngelenk, arthroskopisch	82.11.20 ↔	Tenotomie der Hand, offen chirurgisch
81.9A.1J ↔	Knorpeltransplantation und Implantation von in-vitro hergestellten Gewebekulturen, sonstige Gelenke, arthroskopisch	82.11.99 ↔	Tenotomie der Hand, sonstige
81.9A.21 ↔	Knorpeltransplantation und Implantation von in-vitro hergestellten Gewebekulturen, Humeroglengoidalgelenk, offen chirurgisch	82.12 ↔	Fasziotomie der Hand
81.9A.22 ↔	Knorpeltransplantation und Implantation von in-vitro hergestellten Gewebekulturen, Akromioklavikulargelenk, offen chirurgisch	82.19.10 ↔	Sonstige Durchtrennung von Weichteilen der Hand, Durchtrennung von Muskeln der Hand
81.9A.23 ↔	Knorpeltransplantation und Implantation von in-vitro hergestellten Gewebekulturen, Sternoklavikulargelenk, offen chirurgisch	82.19.99 ↔	Sonstige Durchtrennung von Weichteilen der Hand, sonstige
81.9A.24 ↔	Knorpeltransplantation und Implantation von in-vitro hergestellten Gewebekulturen, Ellenbogen, offen chirurgisch	82.21 ↔	Exzision einer Läsion an einer Sehnenscheide der Hand
81.9A.26 ↔	Knorpeltransplantation und Implantation von in-vitro hergestellten Gewebekulturen, Handgelenk, offen chirurgisch	82.22 ↔	Exzision einer Läsion an einem Handmuskel
81.9A.2A ↔	Knorpeltransplantation und Implantation von in-vitro hergestellten Gewebekulturen, Iliosakralgelenk, offen chirurgisch	82.31 ↔	Bursektomie an der Hand
81.9A.2B ↔	Knorpeltransplantation und Implantation von in-vitro hergestellten Gewebekulturen, Hüftgelenk, offen chirurgisch	82.32 ↔	Exzision einer Handsehne zur Transplantation
81.9A.2C ↔	Knorpeltransplantation und Implantation von in-vitro hergestellten Gewebekulturen, Kniegelenk, offen chirurgisch	82.34 ↔	Exzision von Muskel oder Faszie der Hand zur Transplantation
		82.35.10 ↔	Fasziektomie der Hohlhand
		82.35.11 ↔	Fasziektomie der Hand und Finger mit Neurolyse
		82.35.12 ↔	Fasziektomie der Hand und Finger mit Neurolyse sowie Arteriolyse
		82.35.13 ↔	Fasziektomie der Hand und Finger mit Arthrolyse
		82.35.99 ↔	Sonstige Fasziektomie der Hand, sonstige
		82.36 ↔	Sonstige Myektomie der Hand
		82.41 ↔	Naht an einer Sehnenscheide der Hand
		82.42 ↔	Sekundäre Naht an einer Beugesehne der Hand
		82.43 ↔	Sekundäre Naht an einer anderen Sehne der Hand
		82.44 ↔	Sonstige Naht an einer Beugesehne der Hand
		82.45 ↔	Sonstige Naht an einer anderen Sehne der Hand
		82.46.10 ↔	Naht an einer Faszie der Hand
		82.46.20 ↔	Naht an einem Muskel der Hand
		82.46.99 ↔	Naht an Muskel oder Faszie der Hand, sonstige
		82.51.11 ↔	Verlängerung einer Sehne der Hand
		82.51.12 ↔	Vorverlagerung einer Sehne der Hand
		82.52.11 ↔	Verkürzung einer Sehne der Hand
		82.52.12 ↔	Rückverlagerung einer Sehne der Hand
		82.53 ↔	Reinsertion einer Sehne der Hand
		82.54 ↔	Reinsertion eines Muskels der Hand
		82.55 ↔	Sonstige Längenänderung an Muskel oder Sehne der Hand
		82.56 ↔	Sonstiger Transfer oder Transplantation einer Sehne der Hand

82.57.10 ↔	Sonstige Transposition einer Sehne der Hand, Transposition einer Beugesehne der Hand	83.09.13 ↔	Fremdkörperentfernung aus Muskel, Sehne oder Faszie, Unterarm
82.57.99 ↔	Sonstige Transposition einer Sehne der Hand, sonstige	83.09.14 ↔	Fremdkörperentfernung aus Muskel, Sehne oder Faszie, Brustwand, Bauch und Rücken
82.58 ↔	Sonstiger Transfer oder Transplantation eines Handmuskels	83.09.15 ↔	Fremdkörperentfernung aus Muskel, Sehne oder Faszie, Leisten- und Genitalregion und Gesäss
82.59 ↔	Sonstige Transposition eines Handmuskels	83.09.16 ↔	Fremdkörperentfernung aus Muskel, Sehne oder Faszie, Untere Extremität
82.61 ↔	Pollisation mit Übertragung von Nerven und Blutversorgung	83.09.19 ↔	Fremdkörperentfernung aus Muskel, Sehne oder Faszie, Andere Lokalisation
82.69 ↔	Rekonstruktion des Daumens, sonstige	83.11 ↔	Tenotomie der Achillessehne
82.71 ↔	Rekonstruktion eines Ringbandes an der Hand	83.12 ↔	Tenotomie der Hüft-Adduktoren
82.72.00 ↔	Plastische Operation an der Hand mit Muskel- oder Faszien-Transplantat, n.n.bez.	83.13.10 ↔	Inzision einer Sehne, Kopf und Hals
82.72.10 ↔	Plastische Operation mit Muskel- oder Faszien-Transplantat an einem Finger	83.13.11 ↔	Inzision einer Sehne, Schulter und Axilla
82.72.11 ↔	Plastische Operation mit Muskel- oder Faszien-Transplantat an sonstigen Teilen der Hand	83.13.12 ↔	Inzision einer Sehne, Oberarm und Ellenbogen
82.72.21 ↔	Transplantation eines sonstigen Lappentransplantates mit mikrovaskulärer Anastomosierung aus Muskel oder Faszie an der Hand	83.13.13 ↔	Inzision einer Sehne, Unterarm
82.72.99 ↔	Plastische Operation an der Hand mit Muskel- oder Faszien-Transplantat, sonstiges	83.13.14 ↔	Inzision einer Sehne, Brustwand, Bauch und Rücken
82.79 ↔	Plastische Operation an der Hand mit anderem Transplantat oder Implantat	83.13.15 ↔	Inzision einer Sehne, Leisten- und Genitalregion und Gesäss
82.81 ↔	Transfer eines Fingers, ausgenommen Daumen	83.13.16 ↔	Inzision einer Sehne, Untere Extremität
82.82 ↔	Plastische Rekonstruktion einer Spalthand	83.13.20 ↔	Durchtrennung einer Sehne, Kopf und Hals
82.83 ↔	Plastische Rekonstruktion bei Makrodaktylie	83.13.21 ↔	Durchtrennung einer Sehne, Schulter und Axilla
82.84 ↔	Plastische Rekonstruktion bei Mallet-Finger	83.13.22 ↔	Durchtrennung einer Sehne, Oberarm und Ellenbogen
82.85 ↔	Sonstige Tenodese an der Hand	83.13.23 ↔	Durchtrennung einer Sehne, Unterarm
82.86.10 ↔	Tenoplastik von Beugesehnen der Hand	83.13.24 ↔	Durchtrennung einer Sehne, Brustwand, Bauch und Rücken
82.86.11 ↔	Schaffung eines Transplantlagers für Sehnen an der Hand	83.13.25 ↔	Durchtrennung einer Sehne, Leisten- und Genitalregion und Gesäss
82.86.12 ↔	Revision ohne Ersatz eines Sehnenimplantats an der Hand	83.13.26 ↔	Durchtrennung einer Sehne, Untere Extremität
82.86.13 ↔	Wechsel eines Sehnenimplantats an der Hand	83.19.10 ↔	Durchtrennung eines Muskels, Kopf und Hals
82.86.99 ↔	Sonstige Tenoplastik an der Hand, sonstige	83.19.11 ↔	Durchtrennung eines Muskels, Schulter und Axilla
82.89.10 ↔	Sehnenscheidenplastik an der Hand	83.19.12 ↔	Durchtrennung eines Muskels, Oberarm und Ellenbogen
82.89.11 ↔	Knöcherner Refixation von Bänder der Handwurzel und Mittelhand	83.19.13 ↔	Durchtrennung eines Muskels, Unterarm
82.89.12 ↔	Knöcherner Refixation von sonstigen Bänder der Hand	83.19.14 ↔	Durchtrennung eines Muskels, Brustwand, Bauch und Rücken
82.89.13 ↔	Gelenkübergreifende Weichteildistraktion bei kongenitalen Anomalien der Hand	83.19.15 ↔	Durchtrennung eines Muskels, Leisten- und Genitalregion und Gesäss
82.89.14 ↔	Radialisierung bei kongenitalen Anomalien der Hand	83.19.16 ↔	Durchtrennung eines Muskels, Untere Extremität
82.89.15 ↔	Resektion von Schnürringen mit plastischer Rekonstruktion bei kongenitalen Anomalien der Hand	83.19.20 ↔	Desinsertion von Muskel, Sehne und Faszie, Kopf und Hals
82.89.16 ↔	Transfer einer Zehe als Fingersersatz	83.19.21 ↔	Desinsertion von Muskel, Sehne und Faszie, Schulter und Axilla
83.02.10 ↔	Myotomie, Kopf und Hals	83.19.22 ↔	Desinsertion von Muskel, Sehne und Faszie, Oberarm und Ellenbogen
83.02.11 ↔	Myotomie, Schulter und Axilla	83.19.23 ↔	Desinsertion von Muskel, Sehne und Faszie, Unterarm
83.02.12 ↔	Myotomie, Oberarm und Ellenbogen	83.19.24 ↔	Desinsertion von Muskel, Sehne und Faszie, Brustwand, Bauch und Rücken
83.02.13 ↔	Myotomie, Unterarm	83.19.25 ↔	Desinsertion von Muskel, Sehne und Faszie, Leisten- und Genitalregion und Gesäss
83.02.14 ↔	Myotomie, Brustwand, Bauch und Rücken	83.19.26 ↔	Desinsertion von Muskel, Sehne und Faszie, Untere Extremität
83.02.15 ↔	Myotomie, Leisten- und Genitalregion und Gesäss	83.31.10 ↔	Exzision einer Läsion an einer Sehnenscheide, Kopf und Hals
83.02.16 ↔	Myotomie, Untere Extremität	83.31.11 ↔	Exzision einer Läsion an einer Sehnenscheide, Schulter und Axilla
83.02.19 ↔	Myotomie, Andere Lokalisation	83.31.12 ↔	Exzision einer Läsion an einer Sehnenscheide, Oberarm und Ellenbogen
83.03.10 ↔	Bursotomie, Kopf und Hals	83.31.13 ↔	Exzision einer Läsion an einer Sehnenscheide, Unterarm
83.03.11 ↔	Bursotomie, Schulter und Axilla	83.31.14 ↔	Exzision einer Läsion an einer Sehnenscheide, Brustwand, Bauch und Rücken
83.03.12 ↔	Bursotomie, Oberarm und Ellenbogen	83.31.15 ↔	Exzision einer Läsion an einer Sehnenscheide, Leisten- und Genitalregion und Gesäss
83.03.13 ↔	Bursotomie, Unterarm	83.31.16 ↔	Exzision einer Läsion an einer Sehnenscheide, Untere Extremität
83.03.14 ↔	Bursotomie, Brustwand, Bauch und Rücken	83.41 ↔	Exzision einer Sehne zur Transplantation
83.03.15 ↔	Bursotomie, Leisten- und Genitalregion und Gesäss	83.43.10 ↔	Entnahme eines myokutanen Lappens zur Transplantation
83.03.16 ↔	Bursotomie, Untere Extremität		
83.03.19 ↔	Bursotomie, Andere Lokalisation		
83.09.10 ↔	Fremdkörperentfernung aus Muskel, Sehne oder Faszie, Kopf und Hals		
83.09.11 ↔	Fremdkörperentfernung aus Muskel, Sehne oder Faszie, Schulter und Axilla		
83.09.12 ↔	Fremdkörperentfernung aus Muskel, Sehne oder Faszie, Oberarm und Ellenbogen		

83.43.11 ↔ Entnahme eines osteomyokutanen oder osteofasziokutanen Lappens zur Transplantation	83.64.11 ↔ Sonstige Naht einer Sehne, Schulter und Axilla
83.43.12 ↔ Entnahme eines sonstigen Lappentransplantates mit mikrovaskulärer Anastomosierung aus Muskel oder Faszie	83.64.12 ↔ Sonstige Naht einer Sehne, Oberarm und Ellenbogen
83.43.99 ↔ Exzision von Muskel oder Faszie zur Transplantation, sonstige	83.64.13 ↔ Sonstige Naht einer Sehne, Unterarm
83.49.10 ↔ Exzision einer Sehnscheide, Kopf und Hals	83.64.14 ↔ Sonstige Naht einer Sehne, Brustwand, Bauch und Rücken
83.49.11 ↔ Exzision einer Sehnscheide, Schulter und Axilla	83.64.15 ↔ Sonstige Naht einer Sehne, Leisten- und Genitalregion und Gesäss
83.49.12 ↔ Exzision einer Sehnscheide, Oberarm und Ellenbogen	83.64.16 ↔ Sonstige Naht einer Sehne, Untere Extremität
83.49.13 ↔ Exzision einer Sehnscheide, Unterarm	83.64.19 ↔ Sonstige Naht einer Sehne, Andere Lokalisation
83.49.14 ↔ Exzision einer Sehnscheide, Brustwand und Rücken	83.71.10 ↔ Sehnenverlagerung, Kopf und Hals
83.49.15 ↔ Exzision einer Sehnscheide, Leisten- und Genitalregion und Gesäss	83.71.11 ↔ Sehnenverlagerung, Schulter und Axilla
83.49.16 ↔ Exzision einer Sehnscheide, Untere Extremität	83.71.12 ↔ Sehnenverlagerung, Oberarm und Ellenbogen
83.49.20 ↔ Kompartimentresektion, Kopf und Hals	83.71.13 ↔ Sehnenverlagerung, Unterarm
83.49.21 ↔ Kompartimentresektion, Schulter und Axilla	83.71.14 ↔ Sehnenverlagerung, Brustwand, Bauch und Rücken
83.49.22 ↔ Kompartimentresektion, Oberarm und Ellenbogen	83.71.15 ↔ Sehnenverlagerung, Leisten- und Genitalregion und Gesäss
83.49.23 ↔ Kompartimentresektion, Unterarm	83.71.16 ↔ Sehnenverlagerung, Untere Extremität
83.49.24 ↔ Kompartimentresektion, Brustwand, Bauch und Rücken	83.71.19 ↔ Sehnenverlagerung, Andere Lokalisation
83.49.25 ↔ Kompartimentresektion, Leisten- und Genitalregion und Gesäss	83.71.99 ↔ Sehnenverlagerung, sonstige
83.49.26 ↔ Kompartimentresektion, Untere Extremität	83.72.10 ↔ Sehnenrückverlagerung, Kopf und Hals
83.49.29 ↔ Kompartimentresektion, Andere Lokalisation	83.72.11 ↔ Sehnenrückverlagerung, Schulter und Axilla
83.49.30 ↔ Sonstige Exzision von Weichteilen, Kopf und Hals	83.72.12 ↔ Sehnenrückverlagerung, Oberarm und Ellenbogen
83.49.31 ↔ Sonstige Exzision von Weichteilen, Schulter und Axilla	83.72.13 ↔ Sehnenrückverlagerung, Unterarm
83.49.32 ↔ Sonstige Exzision von Weichteilen, Oberarm und Ellenbogen	83.72.14 ↔ Sehnenrückverlagerung, Brustwand, Bauch und Rücken
83.49.33 ↔ Sonstige Exzision von Weichteilen, Unterarm	83.72.15 ↔ Sehnenrückverlagerung, Leisten- und Genitalregion und Gesäss
83.49.34 ↔ Sonstige Exzision von Weichteilen, Brustwand, Bauch und Rücken	83.72.16 ↔ Sehnenrückverlagerung, Untere Extremität
83.49.35 ↔ Sonstige Exzision von Weichteilen, Leisten- und Genitalregion und Gesäss	83.73.10 ↔ Reinsertion einer Sehne, Kopf und Hals
83.49.36 ↔ Sonstige Exzision von Weichteilen, Untere Extremität	83.73.11 ↔ Reinsertion einer Sehne, Schulter und Axilla
83.49.39 ↔ Sonstige Exzision von Weichteilen, Andere Lokalisation	83.73.12 ↔ Reinsertion einer Sehne, Oberarm und Ellenbogen
83.5X.10 ↔ Burssektomie, Kopf und Hals	83.73.13 ↔ Reinsertion einer Sehne, Unterarm
83.5X.11 ↔ Burssektomie, Schulter und Axilla	83.73.14 ↔ Reinsertion einer Sehne, Brustwand, Bauch und Rücken
83.5X.12 ↔ Burssektomie, Oberarm und Ellenbogen	83.73.15 ↔ Reinsertion einer Sehne, Leisten- und Genitalregion und Gesäss
83.5X.13 ↔ Burssektomie, Unterarm	83.73.16 ↔ Reinsertion einer Sehne, Untere Extremität
83.5X.14 ↔ Burssektomie, Brustwand, Bauch und Rücken	83.73.19 ↔ Reinsertion einer Sehne, Andere Lokalisation
83.5X.15 ↔ Burssektomie, Leisten- und Genitalregion und Gesäss	83.74.10 ↔ Reinsertion eines Muskels, Kopf und Hals
83.5X.16 ↔ Burssektomie, Untere Extremität	83.74.11 ↔ Reinsertion eines Muskels, Schulter und Axilla
83.5X.19 ↔ Burssektomie, Andere Lokalisation	83.74.12 ↔ Reinsertion eines Muskels, Oberarm und Ellenbogen
83.61.10 ↔ Naht einer Sehnscheide, Kopf und Hals	83.74.13 ↔ Reinsertion eines Muskels, Unterarm
83.61.11 ↔ Naht einer Sehnscheide, Schulter und Axilla	83.74.14 ↔ Reinsertion eines Muskels, Brustwand, Bauch und Rücken
83.61.12 ↔ Naht einer Sehnscheide, Oberarm und Ellenbogen	83.74.15 ↔ Reinsertion eines Muskels, Leisten- und Genitalregion
83.61.13 ↔ Naht einer Sehnscheide, Unterarm	83.74.16 ↔ Reinsertion eines Muskels, Untere Extremität
83.61.14 ↔ Naht einer Sehnscheide, Brustwand, Bauch und Rücken	83.74.19 ↔ Reinsertion eines Muskels, Andere Lokalisation
83.61.15 ↔ Naht einer Sehnscheide, Leisten- und Genitalregion und Gesäss	83.76.10 ↔ Sonstige Sehnenreposition, Kopf und Hals
83.61.16 ↔ Naht einer Sehnscheide, Untere Extremität	83.76.11 ↔ Sonstige Sehnenreposition, Schulter und Axilla
83.61.19 ↔ Naht einer Sehnscheide, Andere Lokalisation	83.76.12 ↔ Sonstige Sehnenreposition, Oberarm und Ellenbogen
83.62.10 ↔ Sekundäre Naht einer Sehne, Kopf und Hals	83.76.13 ↔ Sonstige Sehnenreposition, Unterarm
83.62.11 ↔ Sekundäre Naht einer Sehne, Schulter und Axilla	83.76.14 ↔ Sonstige Sehnenreposition, Brustwand und Rücken
83.62.12 ↔ Sekundäre Naht einer Sehne, Oberarm und Ellenbogen	83.76.15 ↔ Sonstige Sehnenreposition, Leisten- und Genitalregion und Gesäss
83.62.13 ↔ Sekundäre Naht einer Sehne, Unterarm	83.76.16 ↔ Sonstige Sehnenreposition, Untere Extremität
83.62.14 ↔ Sekundäre Naht einer Sehne, Brustwand, Bauch und Rücken	83.76.19 ↔ Sonstige Sehnenreposition, Andere Lokalisation
83.62.15 ↔ Sekundäre Naht einer Sehne, Leisten- und Genitalregion und Gesäss	83.77.10 ↔ Muskeltransfer oder -transplantation, Kopf und Hals
83.62.16 ↔ Sekundäre Naht einer Sehne, Untere Extremität	83.77.11 ↔ Muskeltransfer oder -transplantation, Schulter und Axilla
83.62.19 ↔ Sekundäre Naht einer Sehne, Andere Lokalisation	83.77.12 ↔ Muskeltransfer oder -transplantation, Oberarm und Ellenbogen
83.64.10 ↔ Sonstige Naht einer Sehne, Kopf und Hals	83.77.13 ↔ Muskeltransfer oder -transplantation, Unterarm
	83.77.14 ↔ Muskeltransfer oder -transplantation, Brustwand, Bauch und Rücken
	83.77.15 ↔ Muskeltransfer oder -transplantation, Leisten- und Genitalregion und Gesäss

83.77.16 ↔ Muskeltransfer oder -transplantation, Untere Extremität	83.82.40 ↔ Transplantation eines sonstigen Lappentransplantates mit mikrovaskulärer Anastomosierung aus Muskel oder Faszie, Kopf und Hals
83.77.19 ↔ Muskeltransfer oder -transplantation, Andere Lokalisation	83.82.41 ↔ Transplantation eines sonstigen Lappentransplantates mit mikrovaskulärer Anastomosierung aus Muskel oder Faszie, Schulter und Axilla
83.78.10 ↔ Sehnentransfer, Kopf und Hals	83.82.42 ↔ Transplantation eines sonstigen Lappentransplantates mit mikrovaskulärer Anastomosierung aus Muskel oder Faszie, Oberarm und Ellenbogen
83.78.11 ↔ Sehnentransfer, Schulter und Axilla	83.82.43 ↔ Transplantation eines sonstigen Lappentransplantates mit mikrovaskulärer Anastomosierung aus Muskel oder Faszie, Unterarm
83.78.12 ↔ Sehnentransfer, Oberarm und Ellenbogen	83.82.44 ↔ Transplantation eines sonstigen Lappentransplantates mit mikrovaskulärer Anastomosierung aus Muskel oder Faszie, Brustwand, Bauch und Rücken
83.78.13 ↔ Sehnentransfer, Unterarm	83.82.45 ↔ Transplantation eines sonstigen Lappentransplantates mit mikrovaskulärer Anastomosierung aus Muskel oder Faszie, Leisten- und Genitalregion und Gesäss
83.78.14 ↔ Sehnentransfer, Brustwand, Bauch und Rücken	83.82.46 ↔ Transplantation eines sonstigen Lappentransplantates mit mikrovaskulärer Anastomosierung aus Muskel oder Faszie, Untere Extremität
83.78.15 ↔ Sehnentransfer, Leisten- und Genitalregion und Gesäss	83.82.47 ↔ Transplantation eines sonstigen Lappentransplantates mit mikrovaskulärer Anastomosierung aus Muskel oder Faszie, Andere Lokalisation
83.78.16 ↔ Sehnentransfer, untere Extremität	83.83 ↔ Plastische Rekonstruktion eines Ringbandes
83.78.19 ↔ Sehnentransfer, andere Lokalisation	83.84 ↔ Lösung eines Klumpfusses, n.a.klass.
83.79 ↔ Sonstige Muskeltransposition	83.85.10 ↔ Verlängerung von Muskel oder Sehne, Kopf und Hals
83.81.10 ↔ Sehnentransplantation, Kopf und Hals	83.85.11 ↔ Verlängerung von Muskel oder Sehne, Schulter und Axilla
83.81.11 ↔ Sehnentransplantation, Schulter und Axilla	83.85.12 ↔ Verlängerung von Muskel oder Sehne, Oberarm und Ellenbogen
83.81.12 ↔ Sehnentransplantation, Oberarm und Ellenbogen	83.85.13 ↔ Verlängerung von Muskel oder Sehne, Unterarm
83.81.13 ↔ Sehnentransplantation, Unterarm	83.85.14 ↔ Verlängerung von Muskel oder Sehne, Brustwand, Bauch und Rücken
83.81.14 ↔ Sehnentransplantation, Brustwand, Bauch und Rücken	83.85.15 ↔ Verlängerung von Muskel oder Sehne, Leisten- und Genitalregion und Gesäss
83.81.15 ↔ Sehnentransplantation, Leisten- und Genitalregion und Gesäss	83.85.16 ↔ Verlängerung von Muskel oder Sehne, Untere Extremität
83.81.16 ↔ Sehnentransplantation, Untere Extremität	83.85.19 ↔ Verlängerung von Muskel oder Sehne, Andere Lokalisation
83.81.19 ↔ Sehnentransplantation, Andere Lokalisation	83.85.20 ↔ Verkürzung von Muskel oder Sehne, Kopf und Hals
83.82.10 ↔ Faszientransplantation, Kopf und Hals	83.85.21 ↔ Verkürzung von Muskel oder Sehne, Schulter und Axilla
83.82.11 ↔ Faszientransplantation, Schulter und Axilla	83.85.22 ↔ Verkürzung von Muskel oder Sehne, Oberarm und Ellenbogen
83.82.12 ↔ Faszientransplantation, Oberarm und Ellenbogen	83.85.23 ↔ Verkürzung von Muskel oder Sehne, Unterarm
83.82.13 ↔ Faszientransplantation, Unterarm	83.85.24 ↔ Verkürzung von Muskel oder Sehne, Brustwand, Bauch und Rücken
83.82.14 ↔ Faszientransplantation, Brustwand, Bauch und Rücken	83.85.25 ↔ Verkürzung von Muskel oder Sehne, Leisten- und Genitalregion und Gesäss
83.82.15 ↔ Faszientransplantation, Leisten- und Genitalregion und Gesäss	83.85.26 ↔ Verkürzung von Muskel oder Sehne, Untere Extremität
83.82.16 ↔ Faszientransplantation, Untere Extremität	83.85.29 ↔ Verkürzung von Muskel oder Sehne, Andere Lokalisation
83.82.19 ↔ Faszientransplantation, Andere Lokalisation	83.86 ↔ Quadrizepssehnen-Rekonstruktion
83.82.20 ↔ Transplantation eines lokalen Muskel- oder Faszienlappens, Kopf und Hals	83.87.10 ↔ Muskelplastik, Kopf und Hals
83.82.21 ↔ Transplantation eines lokalen Muskel- oder Faszienlappens, Schulter und Axilla	83.87.11 ↔ Muskelplastik, Schulter und Axilla
83.82.22 ↔ Transplantation eines lokalen Muskel- oder Faszienlappens, Oberarm und Ellenbogen	83.87.12 ↔ Muskelplastik, Oberarm und Ellenbogen
83.82.23 ↔ Transplantation eines lokalen Muskel- oder Faszienlappens, Unterarm	83.87.13 ↔ Muskelplastik, Unterarm
83.82.24 ↔ Transplantation eines lokalen Muskel- oder Faszienlappens, Brustwand, Bauch und Rücken	83.87.14 ↔ Muskelplastik, Brustwand, Bauch und Rücken
83.82.25 ↔ Transplantation eines lokalen Muskel- oder Faszienlappens, Leisten- und Genitalregion und Gesäss	83.87.15 ↔ Muskelplastik, Leisten- und Genitalregion und Gesäss
83.82.26 ↔ Transplantation eines lokalen Muskel- oder Faszienlappens, Untere Extremität	83.87.16 ↔ Muskelplastik, Untere Extremität
83.82.29 ↔ Transplantation eines lokalen Muskel- oder Faszienlappens, Andere Lokalisation	83.88.10 ↔ Augmentation einer Sehne, Kopf und Hals
83.82.30 ↔ Transplantation eines osteomyokutanen oder osteofasziokutanen Lappens, Kopf und Hals	83.88.11 ↔ Augmentation einer Sehne, Schulter und Axilla
83.82.31 ↔ Transplantation eines osteomyokutanen oder osteofasziokutanen Lappens, Schulter und Axilla	
83.82.32 ↔ Transplantation eines osteomyokutanen oder osteofasziokutanen Lappens, Oberarm und Ellenbogen	
83.82.33 ↔ Transplantation eines osteomyokutanen oder osteofasziokutanen Lappens, Unterarm	
83.82.34 ↔ Transplantation eines osteomyokutanen oder osteofasziokutanen Lappens, Brustwand, Bauch und Rücken	
83.82.35 ↔ Transplantation eines osteomyokutanen oder osteofasziokutanen Lappens, Leisten- und Genitalregion und Gesäss	
83.82.36 ↔ Transplantation eines osteomyokutanen oder osteofasziokutanen Lappens, Untere Extremität	
83.82.39 ↔ Transplantation eines osteomyokutanen oder osteofasziokutanen Lappens, Andere Lokalisation	

83.88.12 ↔	Augmentation einer Sehne, Oberarm und Ellenbogen	83.89.21 ↔	Deckung eines Defekts an einer Faszie, Schulter und Axilla
83.88.13 ↔	Augmentation einer Sehne, Unterarm		
83.88.14 ↔	Augmentation einer Sehne, Brustwand, Bauch und Rücken	83.89.22 ↔	Deckung eines Defekts an einer Faszie, Oberarm und Ellenbogen
83.88.15 ↔	Augmentation einer Sehne, Leisten- und Genitalregion und Gesäss	83.89.23 ↔	Deckung eines Defekts an einer Faszie, Unterarm
83.88.16 ↔	Augmentation einer Sehne, Untere Extremität	83.89.24 ↔	Deckung eines Defekts an einer Faszie, Brustwand, Bauch und Rücken
83.88.19 ↔	Augmentation einer Sehne, Andere Lokalisation	83.89.25 ↔	Deckung eines Defekts an einer Faszie, Leisten- und Genitalregion und Gesäss
83.88.20 ↔	Sehnenersatzplastik, Kopf und Hals	83.89.26 ↔	Deckung eines Defekts an einer Faszie, untere Extremität
83.88.21 ↔	Sehnenersatzplastik, Schulter und Axilla	83.89.90 ↔	Sonstige plastische Operationen an der Faszie, Kopf und Hals
83.88.22 ↔	Sehnenersatzplastik, Oberarm und Ellenbogen	83.89.91 ↔	Sonstige plastische Operationen an der Faszie, Schulter und Axilla
83.88.23 ↔	Sehnenersatzplastik, Unterarm	83.89.92 ↔	Sonstige plastische Operationen an der Faszie, Oberarm und Ellenbogen
83.88.24 ↔	Sehnenersatzplastik, Brustwand, Bauch und Rücken	83.89.93 ↔	Sonstige plastische Operationen an der Faszie, Unterarm
83.88.25 ↔	Sehnenersatzplastik, Leisten- und Genitalregion und Gesäss	83.89.94 ↔	Sonstige plastische Operationen an der Faszie, Brustwand, Bauch und Rücken
83.88.26 ↔	Sehnenersatzplastik, Untere Extremität	83.89.95 ↔	Sonstige plastische Operationen an der Faszie, Leisten- und Genitalregion und Gesäss
83.88.29 ↔	Sehnenersatzplastik, Andere Lokalisation	83.89.96 ↔	Sonstige plastische Operationen an der Faszie, Untere Extremität
83.88.30 ↔	Schaffung eines Sehnentransplantatlagers, Kopf und Hals	83.8A.30 ↔	Revision von einer sonstigen Lappenplastik mit mikrovaskulärer Anastomosierung aus Muskel oder Faszie, Kopf und Hals
83.88.31 ↔	Schaffung eines Sehnentransplantatlagers, Schulter und Axilla	83.8A.31 ↔	Revision von einer sonstigen Lappenplastik mit mikrovaskulärer Anastomosierung aus Muskel oder Faszie, Schulter und Axilla
83.88.32 ↔	Schaffung eines Sehnentransplantatlagers, Oberarm und Ellenbogen	83.8A.32 ↔	Revision von einer sonstigen Lappenplastik mit mikrovaskulärer Anastomosierung aus Muskel oder Faszie, Oberarm und Ellenbogen
83.88.33 ↔	Schaffung eines Sehnentransplantatlagers, Unterarm	83.8A.33 ↔	Revision von einer sonstigen Lappenplastik mit mikrovaskulärer Anastomosierung aus Muskel oder Faszie, Unterarm
83.88.34 ↔	Schaffung eines Sehnentransplantatlagers, Brustwand, Bauch und Rücken	83.8A.34 ↔	Revision von einer sonstigen Lappenplastik mit mikrovaskulärer Anastomosierung aus Muskel oder Faszie, Brustwand, Bauch und Rücken
83.88.35 ↔	Schaffung eines Sehnentransplantatlagers, Leisten- und Genitalregion und Gesäss	83.8A.35 ↔	Revision von einer sonstigen Lappenplastik mit mikrovaskulärer Anastomosierung aus Muskel oder Faszie, Leisten- und Genitalregion und Gesäss
83.88.36 ↔	Schaffung eines Sehnentransplantatlagers, Untere Extremität	83.8A.36 ↔	Revision von einer sonstigen Lappenplastik mit mikrovaskulärer Anastomosierung aus Muskel oder Faszie, Untere Extremität
83.88.39 ↔	Schaffung eines Sehnentransplantatlagers, Andere Lokalisation	83.8A.39 ↔	Revision von einer sonstigen Lappenplastik mit mikrovaskulärer Anastomosierung aus Muskel oder Faszie, andere Lokalisation
83.88.40 ↔	Tenodese, Kopf und Hals	83.91.10 ↔	Lösung von Adhäsionen von Muskel, Sehne, Faszie und Bursa, Kopf und Hals
83.88.41 ↔	Tenodese, Schulter und Axilla	83.91.11 ↔	Lösung von Adhäsionen von Muskel, Sehne, Faszie und Bursa, Schulter und Axilla
83.88.42 ↔	Tenodese, Oberarm und Ellenbogen	83.91.12 ↔	Lösung von Adhäsionen von Muskel, Sehne, Faszie und Bursa, Oberarm und Ellenbogen
83.88.43 ↔	Tenodese, Unterarm	83.91.13 ↔	Lösung von Adhäsionen von Muskel, Sehne, Faszie und Bursa, Unterarm
83.88.44 ↔	Tenodese, Brustwand, Bauch und Rücken	83.91.14 ↔	Lösung von Adhäsionen von Muskel, Sehne, Faszie und Bursa, Brustwand, Bauch und Rücken
83.88.45 ↔	Tenodese, Leisten- und Genitalregion und Gesäss	83.91.15 ↔	Lösung von Adhäsionen von Muskel, Sehne, Faszie und Bursa, Leisten- und Genitalregion und Gesäss
83.88.46 ↔	Tenodese, Untere Extremität	83.91.16 ↔	Lösung von Adhäsionen von Muskel, Sehne, Faszie und Bursa, Untere Extremität
83.88.49 ↔	Tenodese, Andere Lokalisation	83.99.10 ↔	Andere Operationen an Sehnen, Kopf und Hals
83.88.90 ↔	Sonstige plastische Operationen an der Sehne, Kopf und Hals	83.99.11 ↔	Andere Operationen an Sehnen, Schulter und Axilla
83.88.91 ↔	Sonstige plastische Operationen an der Sehne, Schulter und Axilla	83.99.12 ↔	Andere Operationen an Sehnen, Oberarm und Ellenbogen
83.88.92 ↔	Sonstige plastische Operationen an der Sehne, Oberarm und Ellenbogen	83.99.13 ↔	Andere Operationen an Sehnen, Unterarm
83.88.93 ↔	Sonstige plastische Operationen an der Sehne, Unterarm	83.99.14 ↔	Andere Operationen an Sehnen, Brustwand, Bauch und Rücken
83.88.94 ↔	Sonstige plastische Operationen an der Sehne, Brustwand, Bauch und Rücken		
83.88.95 ↔	Sonstige plastische Operationen an der Sehne, Leisten- und Genitalregion und Gesäss		
83.88.96 ↔	Sonstige plastische Operationen an der Sehne, Untere Extremität		
83.89.10 ↔	Verlängerung, Verkürzung und Doppelung einer Faszie, Kopf und Hals		
83.89.11 ↔	Verlängerung, Verkürzung und Doppelung einer Faszie, Schulter und Axilla		
83.89.12 ↔	Verlängerung, Verkürzung und Doppelung einer Faszie, Oberarm und Ellenbogen		
83.89.13 ↔	Verlängerung, Verkürzung und Doppelung einer Faszie, Unterarm		
83.89.14 ↔	Verlängerung, Verkürzung und Doppelung einer Faszie, Brustwand, Bauch und Rücken		
83.89.15 ↔	Verlängerung, Verkürzung und Doppelung einer Faszie, Leisten- und Genitalregion und Gesäss		
83.89.16 ↔	Verlängerung, Verkürzung und Doppelung einer Faszie, Untere Extremität		
83.89.20 ↔	Deckung eines Defekts an einer Faszie, Kopf und Hals		

83.99.15 ↔	Andere Operationen an Sehnen, Leisten- und Genitalregion und Gesäss	84.3X.12 ↔	Revision eines Amputationsstumpfes, Handregion
83.99.16 ↔	Andere Operationen an Sehnen, Untere Extremität	84.3X.13 ↔	Revision eines Amputationsstumpfes, untere Extremität
83.99.20 ↔	Andere Operationen an Muskel, Faszie und Bursa, Kopf und Hals	84.3X.19 ↔	Revision eines Amputationsstumpfes, andere Lokalisation
83.99.21 ↔	Andere Operationen an Muskel, Faszie und Bursa, Schulter und Axilla	84.3X.99 ↔	Revision eines Amputationsstumpfes, sonstige
83.99.22 ↔	Andere Operationen an Muskel, Faszie und Bursa, Oberarm und Ellenbogen	84.53.00 ↔	Implantation von interner Verlängerungsvorrichtung der Extremitäten mit kinetischer Traktion, n.n.bez.
83.99.23 ↔	Andere Operationen an Muskel, Faszie und Bursa, Unterarm	84.53.10 ↔	Implantation eines nicht motorisierten internen Verlängerungs- oder Knochentransportsystem
83.99.24 ↔	Andere Operationen an Muskel, Faszie und Bursa, Brustwand, Bauch und Rücken	84.53.11 ↔	Implantation eines motorisierten internen Verlängerungs- oder Knochentransportsystem
83.99.25 ↔	Andere Operationen an Muskel, Faszie und Bursa, Leisten- und Genitalregion und Gesäss	84.53.99 ↔	Implantation von interner Verlängerungsvorrichtung der Extremitäten mit kinetischer Traktion, sonstige
83.99.26 ↔	Andere Operationen an Muskel, Faszie und Bursa, Untere Extremität	84.54 ↔	Implantation von sonstiger internen Verlängerungsvorrichtung der Extremitäten
83.99.30 ↔	Revision ohne Ersatz eines Skelettmuskelstimulators	84.92 ↔	Trennung von eineiigen siamesischen Zwillingen
84.00 ↔	Amputation an der oberen Extremität, n.n.bez.	84.93 ↔	Trennung von zweieiigen siamesischen Zwillingen
84.01 ↔	Amputation und Exartikulation an einem Finger (ausgenommen am Daumen)	84.99.14 ↔	Borggreve-Plastik
84.02 ↔	Amputation und Exartikulation am Daumen	84.99.31 ↔	Transplantation von Vorderarm, Handgelenk oder Hand
84.03.00 ↔	Hand-Amputation, n.n.bez.	85.24 ↔	Exzision von ektopischem Mammagewebe
84.03.10 ↔	Komplette Hand-Amputation an Handwurzel oder Mittelhand	85.25 ↔	Exzision einer Brustwarze
84.03.99 ↔	Hand-Amputation, sonstige	85.2C.12 ↔	Chirurgisches Débridement an der Mamma durch Exzision in lokaler Infiltrationsanästhesie, Regional- oder Allgemeinanästhesie, grossflächig
84.04 ↔	Handgelenks-Exartikulation	85.6 ↔	Mastopexie
84.05 ↔	Vorderarm-Amputation	85.A0 ↔	Mastektomie, n.n.bez.
84.06 ↔	Ellenbogen-Exartikulation	85.A1 ↔	Partielle Mastektomie
84.07 ↔	Oberarm-Amputation	85.A2.11 ↔	Hautsparende Mastektomie mit kompletter Resektion des Drüsengewebes, ohne weitere Massnahmen
84.08 ↔	Schultergelenk-Exartikulation	85.A2.12 ↔	Hautsparende Mastektomie mit kompletter Resektion des Drüsengewebes, mit Straffung des Hautmantels
84.09 ↔	Interthorakoskopuläre Amputation	85.A3.11 ↔	Brustwarzenerhaltende Mastektomie mit kompletter Resektion des Drüsengewebes, ohne weitere Massnahmen
84.10 ↔	Amputation der unteren Extremität, n.n.bez.	85.A3.12 ↔	Brustwarzenerhaltende Mastektomie mit kompletter Resektion des Drüsengewebes, mit Straffung des Hautmantels
84.11 ↔	Zehenamputation	85.A4 ↔	Einfache Mastektomie
84.12 ↔	Amputation durch Fuss	85.A5 ↔	Modifizierte radikale Mastektomie
84.13 ↔	Exartikulation im Sprunggelenk	85.A6.11 ↔	Radikale Mastektomie ohne Brustwandteilresektion
84.14 ↔	Transmalleoläre Amputation im Sprunggelenk	85.A6.12 ↔	Radikale Mastektomie mit Brustwandteilresektion
84.15 ↔	Sonstige Unterschenkel-Amputation	85.A7 ↔	Erweiterte radikale Mastektomie
84.16 ↔	Knie-Exartikulation	85.A8 ↔	Mastektomie bei Gynäkomastie
84.17 ↔	Oberschenkel-Amputation	85.A9 ↔	Mastektomie, sonstige
84.18 ↔	Hüft-Exartikulation	85.B ↔	Mammareduktionsplastik
84.19 ↔	Abdominopelvine Amputation	85.D1 ↔	Intramammäre Injektion zur Augmentation
84.20 ↔	Replantation einer Extremität, n.n.bez.	85.D2 ↔	Prothesenimplantation an der Mamma zur Augmentation
84.21 ↔	Daumen-Replantation	85.D9 ↔	Augmentationsmammoplastik, sonstige
84.22 ↔	Finger-Replantation (ausser Daumen)	85.E0 ↔	Prothesenimplantation an der Mamma, n.n.bez.
84.23.00 ↔	Replantation von Vorderarm, Handgelenk oder Hand, n.n.bez.	85.E1 ↔	Prothesenimplantation an der Mamma, zur primären Rekonstruktion
84.23.10 ↔	Replantation von Vorderarm	85.E2 ↔	Prothesenimplantation an der Mamma, zur sekundären Rekonstruktion
84.23.12 ↔	Replantation von der Mittelhand	85.E9 ↔	Prothesenimplantation an der Mamma, sonstige
84.23.13 ↔	Replantation vom Handgelenk	85.F1 ↔	Revision ohne Ersatz eines Mammaimplantats
84.23.99 ↔	Replantation von Vorderarm, Handgelenk oder Hand, sonstige	85.F2.00 ↔	Entfernung eines Mammaimplantats, n.n.bez.
84.24.00 ↔	Replantation im Ellenbogenbereich oder Oberarm, n.n.bez.	85.F2.09 ↔	Entfernung eines Mammaimplantats, sonstige
84.24.11 ↔	Replantation im Ellenbogenbereich	85.F2.11 ↔	Entfernung eines Mammaimplantats, mit Kapsulotomie
84.24.12 ↔	Replantation vom Oberarm	85.F2.12 ↔	Entfernung eines Mammaimplantats, mit Kapsulektomie
84.24.99 ↔	Replantation im Ellenbogenbereich oder Oberarm, sonstige	85.G1 ↔	Naht an der Brustwarze (nach Verletzung)
84.25 ↔	Zehen-Replantation	85.G2 ↔	Transposition einer Brustwarze
84.26 ↔	Fuss-Replantation	85.G4.12 ↔	Plastische Rekonstruktion der Brustwarze mit lokalem Lappen
84.27.11 ↔	Replantation im Kniebereich		
84.27.12 ↔	Replantation vom Unterschenkel		
84.27.99 ↔	Replantation von Unterschenkel oder Sprunggelenk, sonstige		
84.28 ↔	Oberschenkel-Replantation		
84.29 ↔	Replantation einer Extremität, sonstige		
84.3X.00 ↔	Revision eines Amputationsstumpfes, n.n.bez.		
84.3X.10 ↔	Revision eines Amputationsstumpfes, Schulter- und Oberarmregion		
84.3X.11 ↔	Revision eines Amputationsstumpfes, Unterarmregion		

85.G5.12 ↔	Plastische Rekonstruktion des Warzenhofs mit lokalem Lappen	86.41.1A ↔	Radikale und grossflächige Exzision von Läsion oder Gewebe an Haut und Subkutangewebe, ohne primären Wundverschluss, am Gesäss
85.H1 ↔	Autologe Vollhauttransplantation an die Mamma	86.41.1B ↔	Radikale und grossflächige Exzision von Läsion oder Gewebe an Haut und Subkutangewebe, ohne primären Wundverschluss, an Oberschenkel und Knie
85.H2 ↔	Autologe Spalthauttransplantation an die Mamma	86.41.1C ↔	Radikale und grossflächige Exzision von Läsion oder Gewebe an Haut und Subkutangewebe, ohne primären Wundverschluss, an Unterschenkel
85.I1 ↔	Lappenplastik an Haut und Subkutangewebe der Mamma	86.41.1D ↔	Radikale und grossflächige Exzision von Läsion oder Gewebe an Haut und Subkutangewebe, ohne primären Wundverschluss, am Fuss
85.I2 ↔	Gestielte Lappenplastik an Haut und Subkutangewebe der Mamma	86.42.11 ↔	Radikale und grossflächige Exzision von Läsion oder Gewebe an Haut und Subkutangewebe, mit primärem Wundverschluss, am Kopf
85.J1 ↔	Temporäre Weichteildeckung an der Mamma	86.42.12 ↔	Radikale und grossflächige Exzision von Läsion oder Gewebe an Haut und Subkutangewebe, mit primärem Wundverschluss, am Hals
85.J2 ↔	Einsetzen eines Gewebeexpanders in die Mamma	86.42.13 ↔	Radikale und grossflächige Exzision von Läsion oder Gewebe an Haut und Subkutangewebe, mit primärem Wundverschluss, an Schulter und Axilla
85.K0 ↔	Plastische Operationen an der Mamma, n.n.bez.	86.42.14 ↔	Radikale und grossflächige Exzision von Läsion oder Gewebe an Haut und Subkutangewebe, mit primärem Wundverschluss, an Oberarm und Ellenbogen
85.K3.09 ↔	Plastische Rekonstruktion an der Mamma mit freiem Haut-Muskel-Lappen mit mikrovaskulärer Anastomosierung, sonstige	86.42.15 ↔	Radikale und grossflächige Exzision von Läsion oder Gewebe an Haut und Subkutangewebe, mit primärem Wundverschluss, an Unterarm
85.K3.11 ↔	Mammoplastik mit freiem Haut-Muskel-Transplantat	86.42.16 ↔	Radikale und grossflächige Exzision von Läsion oder Gewebe an Haut und Subkutangewebe, mit primärem Wundverschluss, an der Hand
85.K3.12 ↔	Mammoplastik mit muskulokutaner Gracilis-Lappenplastik	86.42.17 ↔	Radikale und grossflächige Exzision von Läsion oder Gewebe an Haut und Subkutangewebe, mit primärem Wundverschluss, an Brustwand und Rücken
85.K4.09 ↔	Plastische Rekonstruktion der Mamma mit freiem Haut-Fett-Lappen mit mikrovaskulärer Anastomosierung, sonstige	86.42.18 ↔	Radikale und grossflächige Exzision von Läsion oder Gewebe an Haut und Subkutangewebe, mit primärem Wundverschluss, an Bauchregion und Leiste
85.K4.11 ↔	Mammoplastik mit Deep inferior epigastric perforator flap [DIEP]	86.42.1A ↔	Radikale und grossflächige Exzision von Läsion oder Gewebe an Haut und Subkutangewebe, mit primärem Wundverschluss, am Gesäss
85.K4.12 ↔	Mammoplastik mit Superficial inferior epigastric artery flap [SIEA]	86.42.1B ↔	Radikale und grossflächige Exzision von Läsion oder Gewebe an Haut und Subkutangewebe, mit primärem Wundverschluss, an Oberschenkel und Knie
85.K4.13 ↔	Mammoplastik mit Superior gluteal artery perforator flap [S-GAP]	86.42.1C ↔	Radikale und grossflächige Exzision von Läsion oder Gewebe an Haut und Subkutangewebe, mit primärem Wundverschluss, an Unterschenkel
85.K4.14 ↔	Mammoplastik mit Inferior gluteal artery perforator flap [I-GAP]	86.42.1D ↔	Radikale und grossflächige Exzision von Läsion oder Gewebe an Haut und Subkutangewebe, mit primärem Wundverschluss, am Fuss
85.K4.15 ↔	Mammoplastik mit Profunda Artery Perforator Flap [PAP]	86.43.11 ↔	Radikale und grossflächige Exzision von Läsion oder Gewebe an Haut und Subkutangewebe, mit plastischer Deckung, am Kopf
85.K5 ↔	Mammoplastik mit gestieltem Haut-Muskel-Transplantat (myokutaner Lappen)	86.43.12 ↔	Radikale und grossflächige Exzision von Läsion oder Gewebe an Haut und Subkutangewebe, mit plastischer Deckung, am Hals
85.K6.13 ↔	Revision von Haut-Muskel- und Haut-Fett-Lappenplastiken an der Mamma, mit Neuanlage und Korrektur der Gefässanastomose	86.43.13 ↔	Radikale und grossflächige Exzision von Läsion oder Gewebe an Haut und Subkutangewebe, mit plastischer Deckung, an Schulter und Axilla
85.K9 ↔	Plastische Operationen an der Mamma, sonstige	86.43.14 ↔	Radikale und grossflächige Exzision von Läsion oder Gewebe an Haut und Subkutangewebe, mit plastischer Deckung, an Oberarm und Ellenbogen
86.2A.31 ↔	Chirurgisches Débridement, grosser Ausdehnung, am Kopf	86.43.15 ↔	Radikale und grossflächige Exzision von Läsion oder Gewebe an Haut und Subkutangewebe, mit plastischer Deckung, an Unterarm
86.2A.36 ↔	Chirurgisches Débridement, grosser Ausdehnung, an der Hand	86.43.16 ↔	Radikale und grossflächige Exzision von Läsion oder Gewebe an Haut und Subkutangewebe, mit plastischer Deckung, an der Hand
86.2A.3D ↔	Chirurgisches Débridement, grosser Ausdehnung, am Fuss		
86.2A.3E ↔	Chirurgisches Débridement, grosser Ausdehnung, an anderer Lokalisation		
86.41.11 ↔	Radikale und grossflächige Exzision von Läsion oder Gewebe an Haut und Subkutangewebe, ohne primären Wundverschluss, am Kopf		
86.41.12 ↔	Radikale und grossflächige Exzision von Läsion oder Gewebe an Haut und Subkutangewebe, ohne primären Wundverschluss, am Hals		
86.41.13 ↔	Radikale und grossflächige Exzision von Läsion oder Gewebe an Haut und Subkutangewebe, ohne primären Wundverschluss, an Schulter und Axilla		
86.41.14 ↔	Radikale und grossflächige Exzision von Läsion oder Gewebe an Haut und Subkutangewebe, ohne primären Wundverschluss, an Oberarm und Ellenbogen		
86.41.15 ↔	Radikale und grossflächige Exzision von Läsion oder Gewebe an Haut und Subkutangewebe, ohne primären Wundverschluss, an Unterarm		
86.41.16 ↔	Radikale und grossflächige Exzision von Läsion oder Gewebe an Haut und Subkutangewebe, ohne primären Wundverschluss, an der Hand		
86.41.17 ↔	Radikale und grossflächige Exzision von Läsion oder Gewebe an Haut und Subkutangewebe, ohne primären Wundverschluss, an Brustwand und Rücken		
86.41.18 ↔	Radikale und grossflächige Exzision von Läsion oder Gewebe an Haut und Subkutangewebe, ohne primären Wundverschluss, an Bauchregion und Leiste		

86.43.17 ↔	Radikale und grossflächige Exzision von Läsion oder Gewebe an Haut und Subkutangewebe, mit plastischer Deckung, an Brustwand und Rücken	86.6B.13 ↔	Autologe Spalthauttransplantation, kleinflächig, an Schulter und Axilla
86.43.18 ↔	Radikale und grossflächige Exzision von Läsion oder Gewebe an Haut und Subkutangewebe, mit plastischer Deckung, an Bauchregion und Leiste	86.6B.14 ↔	Autologe Spalthauttransplantation, kleinflächig, an Oberarm und Ellenbogen
86.43.1A ↔	Radikale und grossflächige Exzision von Läsion oder Gewebe an Haut und Subkutangewebe, mit plastischer Deckung, am Gesäss	86.6B.15 ↔	Autologe Spalthauttransplantation, kleinflächig, am Unterarm
86.43.1B ↔	Radikale und grossflächige Exzision von Läsion oder Gewebe an Haut und Subkutangewebe, mit plastischer Deckung, an Oberschenkel und Knie	86.6B.16 ↔	Autologe Spalthauttransplantation, kleinflächig, an der Hand
86.43.1C ↔	Radikale und grossflächige Exzision von Läsion oder Gewebe an Haut und Subkutangewebe, mit plastischer Deckung, an Unterschenkel	86.6B.17 ↔	Autologe Spalthauttransplantation, kleinflächig, an Brustwand und Rücken
86.43.1D ↔	Radikale und grossflächige Exzision von Läsion oder Gewebe an Haut und Subkutangewebe, mit plastischer Deckung, am Fuss	86.6B.18 ↔	Autologe Spalthauttransplantation, kleinflächig, an Bauchregion und Leiste
86.6A.11 ↔	Autologe Vollhauttransplantation, kleinflächig, am Kopf	86.6B.1A ↔	Autologe Spalthauttransplantation, kleinflächig, am Gesäss
86.6A.12 ↔	Autologe Vollhauttransplantation, kleinflächig, am Hals	86.6B.1B ↔	Autologe Spalthauttransplantation, kleinflächig, an Oberschenkel und Knie
86.6A.13 ↔	Autologe Vollhauttransplantation, kleinflächig, an Schulter und Axilla	86.6B.1C ↔	Autologe Spalthauttransplantation, kleinflächig, am Unterschenkel
86.6A.14 ↔	Autologe Vollhauttransplantation, kleinflächig, an Oberarm und Ellenbogen	86.6B.1D ↔	Autologe Spalthauttransplantation, kleinflächig, am Fuss
86.6A.15 ↔	Autologe Vollhauttransplantation, kleinflächig, am Unterarm	86.6B.21 ↔	Autologe Spalthauttransplantation, grossflächig, am Kopf
86.6A.16 ↔	Autologe Vollhauttransplantation, kleinflächig, an der Hand	86.6B.22 ↔	Autologe Spalthauttransplantation, grossflächig, am Hals
86.6A.17 ↔	Autologe Vollhauttransplantation, kleinflächig, an Brustwand und Rücken	86.6B.23 ↔	Autologe Spalthauttransplantation, grossflächig, an Schulter und Axilla
86.6A.18 ↔	Autologe Vollhauttransplantation, kleinflächig, an Bauchregion und Leiste	86.6B.24 ↔	Autologe Spalthauttransplantation, grossflächig, an Oberarm und Ellenbogen
86.6A.1A ↔	Autologe Vollhauttransplantation, kleinflächig, am Gesäss	86.6B.25 ↔	Autologe Spalthauttransplantation, grossflächig, am Unterarm
86.6A.1B ↔	Autologe Vollhauttransplantation, kleinflächig, an Oberschenkel und Knie	86.6B.26 ↔	Autologe Spalthauttransplantation, grossflächig, an der Hand
86.6A.1C ↔	Autologe Vollhauttransplantation, kleinflächig, am Unterschenkel	86.6B.27 ↔	Autologe Spalthauttransplantation, grossflächig, an Brustwand und Rücken
86.6A.1D ↔	Autologe Vollhauttransplantation, kleinflächig, am Fuss	86.6B.28 ↔	Autologe Spalthauttransplantation, grossflächig, an Bauchregion und Leiste
86.6A.21 ↔	Autologe Vollhauttransplantation, grossflächig, am Kopf	86.6B.2A ↔	Autologe Spalthauttransplantation, grossflächig, am Gesäss
86.6A.22 ↔	Autologe Vollhauttransplantation, grossflächig, am Hals	86.6B.2B ↔	Autologe Spalthauttransplantation, grossflächig, an Oberschenkel und Knie
86.6A.23 ↔	Autologe Vollhauttransplantation, grossflächig, an Schulter und Axilla	86.6B.2C ↔	Autologe Spalthauttransplantation, grossflächig, am Unterschenkel
86.6A.24 ↔	Autologe Vollhauttransplantation, grossflächig, an Oberarm und Ellenbogen	86.6B.2D ↔	Autologe Spalthauttransplantation, grossflächig, am Fuss
86.6A.25 ↔	Autologe Vollhauttransplantation, grossflächig, am Unterarm	86.6D.11 ↔	Revision einer freien Hauttransplantation und eines permanenten Hautersatzes, am Kopf
86.6A.26 ↔	Autologe Vollhauttransplantation, grossflächig, an der Hand	86.6D.16 ↔	Revision einer freien Hauttransplantation und eines permanenten Hautersatzes, an der Hand
86.6A.27 ↔	Autologe Vollhauttransplantation, grossflächig, an Brustwand und Rücken	86.6D.1D ↔	Revision einer freien Hauttransplantation und eines permanenten Hautersatzes, am Fuss
86.6A.28 ↔	Autologe Vollhauttransplantation, grossflächig, an Bauchregion und Leiste	86.6D.1E ↔	Revision einer freien Hauttransplantation und eines permanenten Hautersatzes, an anderer Lokalisation
86.6A.2A ↔	Autologe Vollhauttransplantation, grossflächig, am Gesäss	86.7A.31 ↔	Verschiebe-Rotationsplastik, kleinflächig, am Kopf
86.6A.2B ↔	Autologe Vollhauttransplantation, grossflächig, an Oberschenkel und Knie	86.7A.36 ↔	Verschiebe-Rotationsplastik, kleinflächig, an der Hand
86.6A.2C ↔	Autologe Vollhauttransplantation, grossflächig, am Unterschenkel	86.7A.3D ↔	Verschiebe-Rotationsplastik, kleinflächig, am Fuss
86.6A.2D ↔	Autologe Vollhauttransplantation, grossflächig, am Fuss	86.7A.3E ↔	Verschiebe-Rotationsplastik, kleinflächig, an anderer Lokalisation
86.6B.11 ↔	Autologe Spalthauttransplantation, kleinflächig, am Kopf	86.7A.41 ↔	Verschiebe-Rotationsplastik, grossflächig, am Kopf
86.6B.12 ↔	Autologe Spalthauttransplantation, kleinflächig, am Hals	86.7A.46 ↔	Verschiebe-Rotationsplastik, grossflächig, an der Hand
		86.7A.4D ↔	Verschiebe-Rotationsplastik, grossflächig, am Fuss
		86.7A.4E ↔	Verschiebe-Rotationsplastik, grossflächig, an anderer Lokalisation
		86.7A.51 ↔	Transpositionsplastik (VY), kleinflächig, am Kopf
		86.7A.56 ↔	Transpositionsplastik (VY), kleinflächig, an der Hand
		86.7A.5D ↔	Transpositionsplastik (VY), kleinflächig, am Fuss
		86.7A.5E ↔	Transpositionsplastik (VY), kleinflächig, an anderer Lokalisation
		86.7A.61 ↔	Transpositionsplastik (VY), grossflächig, am Kopf
		86.7A.66 ↔	Transpositionsplastik (VY), grossflächig, an der Hand

86.7A.6D ↔ Transpositionsplastik (VY), grossflächig, am Fuss	86.7D.1D ↔ Plastik mit freiem Lappen mit mikrovaskulärer Anastomosierung, am Fuss
86.7A.6E ↔ Transpositionsplastik (VY), grossflächig, an anderer Lokalisation	86.7E.21 ↔ Revision von gestielter regionaler Lappenplastik, am Kopf
86.7A.71 ↔ Insellappenplastik, kleinflächig, am Kopf	86.7E.26 ↔ Revision von gestielter regionaler Lappenplastik, an der Hand
86.7A.76 ↔ Insellappenplastik, kleinflächig, an der Hand	86.7E.2D ↔ Revision von gestielter regionaler Lappenplastik, am Fuss
86.7A.7D ↔ Insellappenplastik, kleinflächig, am Fuss	86.7E.2E ↔ Revision von gestielter regionaler Lappenplastik, an anderer Lokalisation
86.7A.7E ↔ Insellappenplastik, kleinflächig, an anderer Lokalisation	86.7E.31 ↔ Revision von gestielter Fernlappenplastik, am Kopf
86.7A.81 ↔ Insellappenplastik, grossflächig, am Kopf	86.7E.36 ↔ Revision von gestielter Fernlappenplastik, an der Hand
86.7A.86 ↔ Insellappenplastik, grossflächig, an der Hand	86.7E.3D ↔ Revision von gestielter Fernlappenplastik, am Fuss
86.7A.8D ↔ Insellappenplastik, grossflächig, am Fuss	86.7E.3E ↔ Revision von gestielter Fernlappenplastik, an anderer Lokalisation
86.7A.8E ↔ Insellappenplastik, grossflächig, an anderer Lokalisation	86.7E.41 ↔ Revision von einer Plastik mit freien Lappen mit mikrovaskulärer Anastomosierung, am Kopf
86.7A.B6 ↔ Z-Plastik, grossflächig, an der Hand	86.7E.46 ↔ Revision von einer Plastik mit freien Lappen mit mikrovaskulärer Anastomosierung, an der Hand
86.7A.D6 ↔ W-Plastik, grossflächig, an der Hand	86.7E.4D ↔ Revision von einer Plastik mit freien Lappen mit mikrovaskulärer Anastomosierung, am Fuss
86.7B.11 ↔ Gestielte regionale Lappenplastik, am Kopf	86.7E.4E ↔ Revision von einer Plastik mit freien Lappen mit mikrovaskulärer Anastomosierung, an anderer Lokalisation
86.7B.12 ↔ Gestielte regionale Lappenplastik, am Hals	86.81 ↔ Straffungsoperation am Gesicht
86.7B.13 ↔ Gestielte regionale Lappenplastik, an Schulter und Axilla	86.82 ↔ Rhytidectomy am Gesicht
86.7B.14 ↔ Gestielte regionale Lappenplastik, an Oberarm und Ellenbogen	86.83.11 ↔ Gewebereduktionsplastik an Kopf und Hals
86.7B.15 ↔ Gestielte regionale Lappenplastik, am Unterarm	86.83.12 ↔ Gewebereduktionsplastik an Schulter und Oberarm
86.7B.16 ↔ Gestielte regionale Lappenplastik, an der Hand	86.83.13 ↔ Gewebereduktionsplastik an Unterarm
86.7B.17 ↔ Gestielte regionale Lappenplastik, an Brustwand und Rücken	86.83.14 ↔ Gewebereduktionsplastik an Hand
86.7B.18 ↔ Gestielte regionale Lappenplastik, an Bauchregion und Leiste	86.83.1A ↔ Gewebereduktionsplastik am Bauch
86.7B.1A ↔ Gestielte regionale Lappenplastik, am Gesäss	86.83.1B ↔ Gewebereduktionsplastik an Rücken oder Flanke
86.7B.1B ↔ Gestielte regionale Lappenplastik, an Oberschenkel und Knie	86.83.1C ↔ Gewebereduktionsplastik gleichzeitig Bauch, Flanke sowie Rücken
86.7B.1C ↔ Gestielte regionale Lappenplastik, am Unterschenkel	86.83.1D ↔ Gewebereduktionsplastik an der Leisten- und Genitalregion
86.7B.1D ↔ Gestielte regionale Lappenplastik, am Fuss	86.83.1E ↔ Gewebereduktionsplastik am Gesäss
86.7C.11 ↔ Gestielte Fernlappenplastik, am Kopf	86.83.1F ↔ Gewebereduktionsplastik an Oberschenkel
86.7C.12 ↔ Gestielte Fernlappenplastik, am Hals	86.83.1G ↔ Gewebereduktionsplastik an Unterschenkel und Fuss
86.7C.13 ↔ Gestielte Fernlappenplastik, an Schulter und Axilla	86.85.30 ↔ Trennung einer kompletten Syndaktylie mit Verschiebepplastik, Kuppenplastik oder Seitenbandrekonstruktion, der Hand
86.7C.14 ↔ Gestielte Fernlappenplastik, an Oberarm und Ellenbogen	86.85.40 ↔ Trennung einer kompletten Syndaktylie mit Verschiebepplastik, Kuppenplastik oder Seitenbandrekonstruktion, des Fusses
86.7C.15 ↔ Gestielte Fernlappenplastik, am Unterarm	86.85.50 ↔ Resektion gedoppelter Anteile bei Syndaktylie oder Polydaktylie mit Gelenkrekonstruktion, der Hand
86.7C.16 ↔ Gestielte Fernlappenplastik, an der Hand	86.85.60 ↔ Resektion gedoppelter Anteile bei Syndaktylie oder Polydaktylie mit Gelenkrekonstruktion, des Fusses
86.7C.17 ↔ Gestielte Fernlappenplastik, an Brustwand und Rücken	86.85.70 ↔ Korrektur einer Polysyndaktylie durch Fusion gedoppelter Anteile, der Hand
86.7C.18 ↔ Gestielte Fernlappenplastik, an Bauchregion und Leiste	86.85.80 ↔ Korrektur einer Polysyndaktylie durch Fusion gedoppelter Anteile, des Fusses
86.7C.1A ↔ Gestielte Fernlappenplastik, am Gesäss	86.88.D1 ↔ Temporäre Weichteildeckung durch alloplastisches Material, grossflächig, am Kopf
86.7C.1B ↔ Gestielte Fernlappenplastik, an Oberschenkel und Knie	86.88.D6 ↔ Temporäre Weichteildeckung durch alloplastisches Material, grossflächig, an der Hand
86.7C.1C ↔ Gestielte Fernlappenplastik, am Unterschenkel	86.88.DD ↔ Temporäre Weichteildeckung durch alloplastisches Material, grossflächig, am Fuss
86.7C.1D ↔ Gestielte Fernlappenplastik, am Fuss	86.88.DE ↔ Temporäre Weichteildeckung durch alloplastisches Material, grossflächig, an anderer Lokalisation
86.7D.11 ↔ Plastik mit freiem Lappen mit mikrovaskulärer Anastomosierung, am Kopf	86.88.F1 ↔ Temporäre Weichteildeckung mittels allogener Haut, grossflächig, am Kopf
86.7D.12 ↔ Plastik mit freiem Lappen mit mikrovaskulärer Anastomosierung, am Hals	86.88.F6 ↔ Temporäre Weichteildeckung mittels allogener Haut, grossflächig, an der Hand
86.7D.13 ↔ Plastik mit freiem Lappen mit mikrovaskulärer Anastomosierung, an Schulter und Axilla	86.88.FD ↔ Temporäre Weichteildeckung mittels allogener Haut, grossflächig, am Fuss
86.7D.14 ↔ Plastik mit freiem Lappen mit mikrovaskulärer Anastomosierung, an Oberarm und Ellenbogen	86.88.FE ↔ Temporäre Weichteildeckung mittels allogener Haut, grossflächig, an anderer Lokalisation
86.7D.15 ↔ Plastik mit freiem Lappen mit mikrovaskulärer Anastomosierung, am Unterarm	
86.7D.16 ↔ Plastik mit freiem Lappen mit mikrovaskulärer Anastomosierung, an der Hand	
86.7D.17 ↔ Plastik mit freiem Lappen mit mikrovaskulärer Anastomosierung, an Brustwand und Rücken	
86.7D.18 ↔ Plastik mit freiem Lappen mit mikrovaskulärer Anastomosierung, an Bauchregion und Leiste	
86.7D.1A ↔ Plastik mit freiem Lappen mit mikrovaskulärer Anastomosierung, am Gesäss	
86.7D.1B ↔ Plastik mit freiem Lappen mit mikrovaskulärer Anastomosierung, an Oberschenkel und Knie	
86.7D.1C ↔ Plastik mit freiem Lappen mit mikrovaskulärer Anastomosierung, am Unterschenkel	

86.88.H1 ↔ Temporäre Weichteildeckung mittels xenogener Haut, grossflächig, am Kopf	86.A2.21 ↔ Temporäre Weichteildeckung durch hydrolytisch resorbierbare Membran, grossflächig, am Kopf
86.88.H6 ↔ Temporäre Weichteildeckung mittels xenogener Haut, grossflächig, an der Hand	86.A2.26 ↔ Temporäre Weichteildeckung durch hydrolytisch resorbierbare Membran, grossflächig, an der Hand
86.88.HD ↔ Temporäre Weichteildeckung mittels xenogener Haut, grossflächig, am Fuss	86.A2.2D ↔ Temporäre Weichteildeckung durch hydrolytisch resorbierbare Membran, grossflächig, am Fuss
86.88.HE ↔ Temporäre Weichteildeckung mittels xenogener Haut, grossflächig, an anderer Lokalisation	86.A2.2E ↔ Temporäre Weichteildeckung durch hydrolytisch resorbierbare Membran, grossflächig, an anderer Lokalisation
86.8A.11 ↔ Weichteildeckung und Hautersatz mittels kultivierten Keratinozyten mit Applikation als Blatt, kleinflächig, am Kopf	92.28.00 ↔ Injektion, Instillation oder orale Gabe von Radioisotopen, n.n.bez.
86.8A.16 ↔ Weichteildeckung und Hautersatz mittels kultivierten Keratinozyten mit Applikation als Blatt, kleinflächig, an der Hand	92.28.09 ↔ Injektion, Instillation oder orale Gabe von Radioisotopen, sonstige
86.8A.1D ↔ Weichteildeckung und Hautersatz mittels kultivierten Keratinozyten mit Applikation als Blatt, kleinflächig, am Fuss	92.28.11 ↔ Therapie mit offenen Radionukliden bei Knochenmetastasen
86.8A.1E ↔ Weichteildeckung und Hautersatz mittels kultivierten Keratinozyten mit Applikation als Blatt, kleinflächig, an anderer Lokalisation	92.28.14 ↔ Instillation von offenen Radionukliden in Gelenke
86.8A.21 ↔ Weichteildeckung und Hautersatz mittels kultivierten Keratinozyten mit Applikation als Blatt, grossflächig, am Kopf	92.28.24 ↔ Selektive intravaskuläre Radiochemoembolisation mit I-131-Lipiodol
86.8A.26 ↔ Weichteildeckung und Hautersatz mittels kultivierten Keratinozyten mit Applikation als Blatt, grossflächig, an der Hand	92.28.25 ↔ Selektive intravaskuläre Radionuklidtherapie [SIRT] durch Embolisation von Yttrium-90-markierten Mikrosphären
86.8A.2D ↔ Weichteildeckung und Hautersatz mittels kultivierten Keratinozyten mit Applikation als Blatt, grossflächig, am Fuss	92.28.26 ↔ Selektive intravaskuläre Radionuklidtherapie [SIRT] durch Embolisation von Holmium-166 markierten Mikrosphären
86.8A.2E ↔ Weichteildeckung und Hautersatz mittels kultivierten Keratinozyten mit Applikation als Blatt, grossflächig, an anderer Lokalisation	92.28.33 ↔ Endovaskuläre Brachytherapie mit Rhenium-188
86.8A.31 ↔ Weichteildeckung und Hautersatz mittels Applikation von Zellsuspension (Sprühtherapie) von autologen kultivierten Keratinozyten und Fibroblasten, kleinflächig, am Kopf	92.28.41 ↔ Radiojodtherapie bis 1,2 GBq I-131, ohne Gabe von rekombinantem Thyreotropin [rh-TSH]
86.8A.36 ↔ Weichteildeckung und Hautersatz mittels Applikation von Zellsuspension (Sprühtherapie) von autologen kultivierten Keratinozyten und Fibroblasten, kleinflächig, an der Hand	92.28.42 ↔ Radiojodtherapie bis 1,2 GBq I-131, mit Gabe von rekombinantem Thyreotropin [rh-TSH]
86.8A.3D ↔ Weichteildeckung und Hautersatz mittels Applikation von Zellsuspension (Sprühtherapie) von autologen kultivierten Keratinozyten und Fibroblasten, kleinflächig, am Fuss	92.28.43 ↔ Radiojodtherapie über 1,2 bis unter 5 GBq I-131, ohne Gabe von rekombinantem Thyreotropin [rh-TSH]
86.8A.3E ↔ Weichteildeckung und Hautersatz mittels Applikation von Zellsuspension (Sprühtherapie) von autologen kultivierten Keratinozyten und Fibroblasten, kleinflächig, an anderer Lokalisation	92.28.44 ↔ Radiojodtherapie über 1,2 bis unter 5 GBq I-131, mit Gabe von rekombinantem Thyreotropin [rh-TSH]
86.8A.41 ↔ Weichteildeckung und Hautersatz mittels Applikation von Zellsuspension (Sprühtherapie) von autologen kultivierten Keratinozyten und Fibroblasten, grossflächig, am Kopf	92.28.45 ↔ Radiojodtherapie mit 5 und mehr GBq I-131, ohne Gabe von rekombinantem Thyreotropin [rh-TSH]
86.8A.46 ↔ Weichteildeckung und Hautersatz mittels Applikation von Zellsuspension (Sprühtherapie) von autologen kultivierten Keratinozyten und Fibroblasten, grossflächig, an der Hand	92.28.46 ↔ Radiojodtherapie mit 5 und mehr GBq I-131, mit Gabe von rekombinantem Thyreotropin [rh-TSH]
86.8A.4D ↔ Weichteildeckung und Hautersatz mittels Applikation von Zellsuspension (Sprühtherapie) von autologen kultivierten Keratinozyten und Fibroblasten, grossflächig, am Fuss	92.28.51 ↔ Radioimmuntherapie mit 90Y-Ibritumomab-Tiuxetan, parenteral
86.8A.4E ↔ Weichteildeckung und Hautersatz mittels Applikation von Zellsuspension (Sprühtherapie) von autologen kultivierten Keratinozyten und Fibroblasten, grossflächig, an anderer Lokalisation	92.28.52 ↔ Radioimmuntherapie mit Jod 131 [I-131] Tositumomab, parenteral
86.91 ↔ Exzision von Haut zur Transplantation	92.28.53 ↔ Radioimmuntherapie mit sonstigen Antikörpern, parenteral
86.93.09 ↔ Einsetzen eines Gewebeexpanders, sonstige	92.28.64 ↔ Radiorezeptortherapie mit dem DOTA-konjugierten Somatostatin-Analogon TOC [Octreotide]
86.93.21 ↔ Einsetzen eines Gewebeexpanders am Kopf	92.28.65 ↔ Radiorezeptortherapie mit dem DOTA-konjugierten Somatostatin-Analogon TATE [Octreotate]
86.93.26 ↔ Einsetzen eines Gewebeexpanders an der Hand	92.28.66 ↔ Radiorezeptortherapie mit Somatostatin-Antagonisten
86.93.2D ↔ Einsetzen eines Gewebeexpanders am Fuss	92.28.69 ↔ Radiotherapie mit kleinen Molekülen, sonstige
86.93.2E ↔ Einsetzen eines Gewebeexpanders an anderer Lokalisation	92.28.6A ↔ Radiorezeptortherapie mit 177Lu-PSMA-617
	92.28.6B ↔ Radiorezeptortherapie mit 177Lu-PSMA I&T [177Lu-ITG-PSMA-1]
	92.28.6C ↔ Radiorezeptortherapie mit sonstigen PSMA-Liganden
	92.28.71 ↔ Gabe von Jod-131-MIBG [Metajodbenzylguanidin] parenteral
	92.52.00 ↔ Röntgen- und Hochvoltstrahlentherapie, n.n.bez.
	92.52.09 ↔ Röntgen- und Hochvoltstrahlentherapie, sonstige
	92.52.11 ↔ Röntgentherapie
	92.52.20 ↔ Hochvoltstrahlentherapie (Photonen oder Elektronen), n.n.bez.
	92.52.21 ↔ Hochvoltstrahlentherapie, 3D-geplant, mit bildgestützter Einstellung [IGRT, Image-Guided-Radiotherapie]
	92.52.22 ↔ Hochvoltstrahlentherapie, 3D-geplant, ohne bildgestützte Einstellung

92.52.23 ↔ Hochvoltstrahlentherapie, intensitätsmoduliert [IMRT, intensitätsmodulierte Radiotherapie], mit bildgestützter Einstellung [IGRT, Image-Guided-Radiotherapie], mit intrafraktioneller Positionskontrolle vor der eigentlichen Bestrahlung [guided RT, guided Radiotherapie]	92.54.91 ↔ Partikeltherapie, sonstige, 1 bis 2 Bestrahlungsfelder
92.52.24 ↔ Hochvoltstrahlentherapie, intensitätsmoduliert [IMRT, intensitätsmodulierte Radiotherapie], mit bildgestützter Einstellung [IGRT, Image-Guided-Radiotherapie], ohne intrafraktionelle Positionskontrolle	92.54.92 ↔ Partikeltherapie, sonstige, 3 und mehr Bestrahlungsfelder
92.52.25 ↔ Hochvoltstrahlentherapie, intensitätsmoduliert [IMRT, intensitätsmodulierte Radiotherapie], ohne bildgestützte Einstellung, ohne intrafraktionelle Positionskontrolle	92.55.00 ↔ Brachytherapie und Kontakttherapie, n.n.bez.
92.52.26 ↔ Hochvoltstrahlentherapie, hochkomplex, mit intrafraktioneller Real-Time-Kontrolle während der Bestrahlung	92.55.09 ↔ Brachytherapie und Kontakttherapie, sonstige
92.52.27 ↔ Hochvoltstrahlentherapie, hochkomplex mit online-adaptiver Strahlentherapie [intrafraktionelle Plananpassung]	92.55.11 ↔ Brachytherapie, intravaginal (intrakavitär), Standardapplikator
92.52.29 ↔ Hochvoltstrahlentherapie (Photonen oder Elektronen), sonstige	92.55.12 ↔ Brachytherapie, intravaginal (intrakavitär), speziell angefertigter Applikator
92.52.2A ↔ Hochvoltstrahlentherapie, Ganzkörperbestrahlung	92.55.13 ↔ Brachytherapie, intrauterin (intrakavitär), Standardapplikator
92.52.2B ↔ Hochvoltstrahlentherapie mit Elektronen, Ganzhautbestrahlung	92.55.14 ↔ Brachytherapie, intrauterin (intrakavitär), speziell angefertigter Applikator
92.53.00 ↔ Stereotaktische Strahlentherapie, n.n.bez.	92.55.15 ↔ Brachytherapie, intravaginal sowie intrauterin kombiniert (intrakavitär), Standardapplikator
92.53.09 ↔ Stereotaktische Strahlentherapie, sonstige	92.55.16 ↔ Brachytherapie, intravaginal sowie intrauterin kombiniert (intrakavitär), speziell angefertigter Applikator
92.53.10 ↔ Stereotaktische Beschleunigertherapie, zerebral, n.n.bez.	92.55.21 ↔ Brachytherapie, intrakavitär, Standardapplikator
92.53.11 ↔ Stereotaktische Beschleunigertherapie, zerebral, einzeitig, einfach	92.55.22 ↔ Brachytherapie, intrakavitär, speziell angefertigter Applikator
92.53.12 ↔ Stereotaktische Beschleunigertherapie, zerebral, einzeitig, komplex	92.55.29 ↔ Brachytherapie, intrakavitär, sonstige
92.53.13 ↔ Stereotaktische Beschleunigertherapie, zerebral, fraktioniert, einfach	92.55.31 ↔ Brachytherapie, intraluminal, Standardapplikator
92.53.14 ↔ Stereotaktische Beschleunigertherapie, zerebral, fraktioniert, komplex	92.55.32 ↔ Brachytherapie, intraluminal, speziell angefertigter Applikator
92.53.19 ↔ Stereotaktische Beschleunigertherapie, zerebral, sonstige	92.55.39 ↔ Brachytherapie, intraluminal, sonstige
92.53.20 ↔ Stereotaktische Beschleunigertherapie, extrazerebral, n.n.bez.	92.55.41 ↔ Brachytherapie, interstitiell, entfernbare Strahler, niedrige Dosisleistung
92.53.21 ↔ Stereotaktische Beschleunigertherapie, extrazerebral, einzeitig, einfach	92.55.42 ↔ Brachytherapie, interstitiell, entfernbare Strahler, gepulste Dosisleistung
92.53.22 ↔ Stereotaktische Beschleunigertherapie, extrazerebral, einzeitig, komplex	92.55.43 ↔ Brachytherapie, interstitiell, entfernbare Strahler, hohe Dosisleistung
92.53.23 ↔ Stereotaktische Beschleunigertherapie, extrazerebral, fraktioniert, einfach	92.55.44 ↔ Brachytherapie, interstitiell, permanente Strahler
92.53.24 ↔ Stereotaktische Beschleunigertherapie, extrazerebral, fraktioniert, komplex	92.55.49 ↔ Brachytherapie, interstitiell, sonstige
92.53.29 ↔ Stereotaktische Beschleunigertherapie, extrazerebral, sonstige	92.55.50 ↔ Kontakttherapie, n.n.bez.
92.53.31 ↔ Stereotaktische Röntgentherapie, Auge	92.55.51 ↔ Kontakttherapie, auf der Körperoberfläche, mit Standardapplikator
92.53.32 ↔ Stereotaktische Beschleunigertherapie, mit dem Gamma-Knife	92.55.52 ↔ Kontakttherapie, auf der Körperoberfläche, mit speziell angefertigtem Applikator
92.53.39 ↔ Stereotaktische Strahlentherapie, spezifische Verfahren, sonstige	92.55.53 ↔ Kontakttherapie, auf der Körperoberfläche, mit radioaktiver Moulage
92.54.00 ↔ Partikeltherapie, n.n.bez.	92.55.54 ↔ Kontakttherapie in der Orbita
92.54.31 ↔ Kohlenstoff-Ionen-Therapie, 1 bis 2 Bestrahlungsfelder	92.55.59 ↔ Kontakttherapie, sonstige
92.54.32 ↔ Kohlenstoff-Ionen-Therapie, 3 und mehr Bestrahlungsfelder	92.55.61 ↔ Anzahl Metallstäbchen mit radioaktivem Strahler [Seeds], 1 bis 19
	92.55.62 ↔ Anzahl Metallstäbchen mit radioaktivem Strahler [Seeds], 20 bis 39
	92.55.63 ↔ Anzahl Metallstäbchen mit radioaktivem Strahler [Seeds], 40 bis 59
	92.55.64 ↔ Anzahl Metallstäbchen mit radioaktivem Strahler [Seeds], 60 bis 79
	92.55.65 ↔ Anzahl Metallstäbchen mit radioaktivem Strahler [Seeds], 80 und mehr
	92.55.71 ↔ Entfernen von einem (inaktiven) Applikator oder Strahler zur Kontakttherapie aus der Orbita
	92.56.09 ↔ Intraoperative Strahlentherapie, sonstige
	92.56.11 ↔ Intraoperative Röntgentherapie
	92.56.21 ↔ Intraoperative Hochvoltstrahlentherapie
	92.56.31 ↔ Intraoperative Brachytherapie

Prozedur E36-4

99.B7.14 †↔ Intensivmedizinische Komplexbehandlung, 361 bis 552 Aufwandspunkte	99.B7.4E †↔ Intensivmedizinische Komplexbehandlung im Kindesalter (Basisprozedur), 2353 bis 2646 Aufwandspunkte
99.B7.15 †↔ Intensivmedizinische Komplexbehandlung, 553 bis 828 Aufwandspunkte	99.B7.4F †↔ Intensivmedizinische Komplexbehandlung im Kindesalter (Basisprozedur), 2647 bis 2940 Aufwandspunkte
99.B7.16 †↔ Intensivmedizinische Komplexbehandlung, 829 bis 1104 Aufwandspunkte	99.B7.4G †↔ Intensivmedizinische Komplexbehandlung im Kindesalter (Basisprozedur), 2941 bis 3430 Aufwandspunkte
99.B7.17 †↔ Intensivmedizinische Komplexbehandlung, 1105 bis 1380 Aufwandspunkte	99.B7.4H †↔ Intensivmedizinische Komplexbehandlung im Kindesalter (Basisprozedur), 3431 bis 3920 Aufwandspunkte
99.B7.18 †↔ Intensivmedizinische Komplexbehandlung, 1381 bis 1656 Aufwandspunkte	99.B7.4I †↔ Intensivmedizinische Komplexbehandlung im Kindesalter (Basisprozedur), 3921 bis 4410 Aufwandspunkte
99.B7.1A †↔ Intensivmedizinische Komplexbehandlung, 1657 bis 1932 Aufwandspunkte	99.B7.4J †↔ Intensivmedizinische Komplexbehandlung im Kindesalter (Basisprozedur), 4411 bis 4900 Aufwandspunkte
99.B7.1B †↔ Intensivmedizinische Komplexbehandlung, 1933 bis 2208 Aufwandspunkte	99.B7.4K †↔ Intensivmedizinische Komplexbehandlung im Kindesalter (Basisprozedur), 4901 bis 5880 Aufwandspunkte
99.B7.1C †↔ Intensivmedizinische Komplexbehandlung, 2209 bis 2484 Aufwandspunkte	99.B7.4L †↔ Intensivmedizinische Komplexbehandlung im Kindesalter (Basisprozedur), 5881 bis 6860 Aufwandspunkte
99.B7.1D †↔ Intensivmedizinische Komplexbehandlung, 2485 bis 2760 Aufwandspunkte	99.B7.4M †↔ Intensivmedizinische Komplexbehandlung im Kindesalter (Basisprozedur), 6861 bis 7840 Aufwandspunkte
99.B7.1E †↔ Intensivmedizinische Komplexbehandlung, 2761 bis 3220 Aufwandspunkte	99.B7.4N †↔ Intensivmedizinische Komplexbehandlung im Kindesalter (Basisprozedur), 7841 bis 9800 Aufwandspunkte
99.B7.1F †↔ Intensivmedizinische Komplexbehandlung, 3221 bis 3680 Aufwandspunkte	99.B7.4O †↔ Intensivmedizinische Komplexbehandlung im Kindesalter (Basisprozedur), 9801 bis 11760 Aufwandspunkte
99.B7.1G †↔ Intensivmedizinische Komplexbehandlung, 3681 bis 4600 Aufwandspunkte	99.B7.4P †↔ Intensivmedizinische Komplexbehandlung im Kindesalter (Basisprozedur), 11761 bis 13720 Aufwandspunkte
99.B7.1H †↔ Intensivmedizinische Komplexbehandlung, 4601 bis 5520 Aufwandspunkte	99.B7.4Q †↔ Intensivmedizinische Komplexbehandlung im Kindesalter (Basisprozedur), 13721 bis 16660 Aufwandspunkte
99.B7.1I †↔ Intensivmedizinische Komplexbehandlung, 5521 bis 7360 Aufwandspunkte	99.B7.4R †↔ Intensivmedizinische Komplexbehandlung im Kindesalter (Basisprozedur), 16661 bis 19600 Aufwandspunkte
99.B7.1J †↔ Intensivmedizinische Komplexbehandlung, 7361 bis 9200 Aufwandspunkte	99.B7.4S †↔ Intensivmedizinische Komplexbehandlung im Kindesalter (Basisprozedur), 19601 und mehr Aufwandspunkte
99.B7.1K †↔ Intensivmedizinische Komplexbehandlung, 9201 bis 11040 Aufwandspunkte	99.B7.54 †↔ Intensivmedizinische Komplexbehandlung im Neugeborenenalter (Basisprozedur), 197 bis 392 Aufwandspunkte
99.B7.1L †↔ Intensivmedizinische Komplexbehandlung, 11041 bis 13800 Aufwandspunkte	99.B7.55 †↔ Intensivmedizinische Komplexbehandlung im Neugeborenenalter (Basisprozedur), 393 bis 588 Aufwandspunkte
99.B7.1M †↔ Intensivmedizinische Komplexbehandlung, 13801 bis 16560 Aufwandspunkte	99.B7.56 †↔ Intensivmedizinische Komplexbehandlung im Neugeborenenalter (Basisprozedur), 589 bis 784 Aufwandspunkte
99.B7.1N †↔ Intensivmedizinische Komplexbehandlung, 16561 bis 19320 Aufwandspunkte	99.B7.57 †↔ Intensivmedizinische Komplexbehandlung im Neugeborenenalter (Basisprozedur), 785 bis 980 Aufwandspunkte
99.B7.1O †↔ Intensivmedizinische Komplexbehandlung, 19321 und mehr Aufwandspunkte	99.B7.58 †↔ Intensivmedizinische Komplexbehandlung im Neugeborenenalter (Basisprozedur), 981 bis 1176 Aufwandspunkte
99.B7.44 †↔ Intensivmedizinische Komplexbehandlung im Kindesalter (Basisprozedur), 197 bis 392 Aufwandspunkte	99.B7.5A †↔ Intensivmedizinische Komplexbehandlung im Neugeborenenalter (Basisprozedur), 1177 bis 1470 Aufwandspunkte
99.B7.45 †↔ Intensivmedizinische Komplexbehandlung im Kindesalter (Basisprozedur), 393 bis 588 Aufwandspunkte	99.B7.4B †↔ Intensivmedizinische Komplexbehandlung im Kindesalter (Basisprozedur), 1471 bis 1764 Aufwandspunkte
99.B7.46 †↔ Intensivmedizinische Komplexbehandlung im Kindesalter (Basisprozedur), 589 bis 784 Aufwandspunkte	99.B7.4C †↔ Intensivmedizinische Komplexbehandlung im Kindesalter (Basisprozedur), 1765 bis 2058 Aufwandspunkte
99.B7.47 †↔ Intensivmedizinische Komplexbehandlung im Kindesalter (Basisprozedur), 785 bis 980 Aufwandspunkte	99.B7.4D †↔ Intensivmedizinische Komplexbehandlung im Kindesalter (Basisprozedur), 2059 bis 2352 Aufwandspunkte
99.B7.48 †↔ Intensivmedizinische Komplexbehandlung im Kindesalter (Basisprozedur), 981 bis 1176 Aufwandspunkte	

- 99.B7.5C †↔ Intensivmedizinische Komplexbehandlung im Neugeborenenalter (Basisprozedur), 1765 bis 2058 Aufwandspunkte
- 99.B7.5D †↔ Intensivmedizinische Komplexbehandlung im Neugeborenenalter (Basisprozedur), 2059 bis 2352 Aufwandspunkte
- 99.B7.5E †↔ Intensivmedizinische Komplexbehandlung im Neugeborenenalter (Basisprozedur), 2353 bis 2646 Aufwandspunkte
- 99.B7.5F †↔ Intensivmedizinische Komplexbehandlung im Neugeborenenalter (Basisprozedur), 2647 bis 2940 Aufwandspunkte
- 99.B7.5G †↔ Intensivmedizinische Komplexbehandlung im Neugeborenenalter (Basisprozedur), 2941 bis 3430 Aufwandspunkte
- 99.B7.5H †↔ Intensivmedizinische Komplexbehandlung im Neugeborenenalter (Basisprozedur), 3431 bis 3920 Aufwandspunkte
- 99.B7.5I †↔ Intensivmedizinische Komplexbehandlung im Neugeborenenalter (Basisprozedur), 3921 bis 4410 Aufwandspunkte
- 99.B7.5J †↔ Intensivmedizinische Komplexbehandlung im Neugeborenenalter (Basisprozedur), 4411 bis 4900 Aufwandspunkte
- 99.B7.5K †↔ Intensivmedizinische Komplexbehandlung im Neugeborenenalter (Basisprozedur), 4901 bis 5880 Aufwandspunkte
- 99.B7.5L †↔ Intensivmedizinische Komplexbehandlung im Neugeborenenalter (Basisprozedur), 5881 bis 6860 Aufwandspunkte
- 99.B7.5M †↔ Intensivmedizinische Komplexbehandlung im Neugeborenenalter (Basisprozedur), 6861 bis 7840 Aufwandspunkte
- 99.B7.5N †↔ Intensivmedizinische Komplexbehandlung im Neugeborenenalter (Basisprozedur), 7841 bis 9800 Aufwandspunkte
- 99.B7.5O †↔ Intensivmedizinische Komplexbehandlung im Neugeborenenalter (Basisprozedur), 9801 bis 11760 Aufwandspunkte
- 99.B7.5P †↔ Intensivmedizinische Komplexbehandlung im Neugeborenenalter (Basisprozedur), 11761 bis 13720 Aufwandspunkte
- 99.B7.5Q †↔ Intensivmedizinische Komplexbehandlung im Neugeborenenalter (Basisprozedur), 13721 bis 16660 Aufwandspunkte
- 99.B7.5R †↔ Intensivmedizinische Komplexbehandlung im Neugeborenenalter (Basisprozedur), 16661 bis 19600 Aufwandspunkte
- 99.B7.5S †↔ Intensivmedizinische Komplexbehandlung im Neugeborenenalter (Basisprozedur), 19601 und mehr Aufwandspunkte

Prozedur E36-5

- 93.59.53 †↔ Komplexbehandlung bei Besiedlung oder Infektion mit multiresistenten Erregern, 21 und mehr Behandlungstage

Prozedur E36-6

- 99.B7.46 †↔ Intensivmedizinische Komplexbehandlung im Kindesalter (Basisprozedur), 589 bis 784 Aufwandspunkte
- 99.B7.47 †↔ Intensivmedizinische Komplexbehandlung im Kindesalter (Basisprozedur), 785 bis 980 Aufwandspunkte
- 99.B7.48 †↔ Intensivmedizinische Komplexbehandlung im Kindesalter (Basisprozedur), 981 bis 1176 Aufwandspunkte
- 99.B7.4A †↔ Intensivmedizinische Komplexbehandlung im Kindesalter (Basisprozedur), 1177 bis 1470 Aufwandspunkte
- 99.B7.4B †↔ Intensivmedizinische Komplexbehandlung im Kindesalter (Basisprozedur), 1471 bis 1764 Aufwandspunkte
- 99.B7.4C †↔ Intensivmedizinische Komplexbehandlung im Kindesalter (Basisprozedur), 1765 bis 2058 Aufwandspunkte
- 99.B7.4D †↔ Intensivmedizinische Komplexbehandlung im Kindesalter (Basisprozedur), 2059 bis 2352 Aufwandspunkte
- 99.B7.4E †↔ Intensivmedizinische Komplexbehandlung im Kindesalter (Basisprozedur), 2353 bis 2646 Aufwandspunkte
- 99.B7.4F †↔ Intensivmedizinische Komplexbehandlung im Kindesalter (Basisprozedur), 2647 bis 2940 Aufwandspunkte
- 99.B7.4G †↔ Intensivmedizinische Komplexbehandlung im Kindesalter (Basisprozedur), 2941 bis 3430 Aufwandspunkte
- 99.B7.4H †↔ Intensivmedizinische Komplexbehandlung im Kindesalter (Basisprozedur), 3431 bis 3920 Aufwandspunkte
- 99.B7.4I †↔ Intensivmedizinische Komplexbehandlung im Kindesalter (Basisprozedur), 3921 bis 4410 Aufwandspunkte
- 99.B7.4J †↔ Intensivmedizinische Komplexbehandlung im Kindesalter (Basisprozedur), 4411 bis 4900 Aufwandspunkte
- 99.B7.4K †↔ Intensivmedizinische Komplexbehandlung im Kindesalter (Basisprozedur), 4901 bis 5880 Aufwandspunkte
- 99.B7.4L †↔ Intensivmedizinische Komplexbehandlung im Kindesalter (Basisprozedur), 5881 bis 6860 Aufwandspunkte
- 99.B7.4M †↔ Intensivmedizinische Komplexbehandlung im Kindesalter (Basisprozedur), 6861 bis 7840 Aufwandspunkte
- 99.B7.4N †↔ Intensivmedizinische Komplexbehandlung im Kindesalter (Basisprozedur), 7841 bis 9800 Aufwandspunkte
- 99.B7.4O †↔ Intensivmedizinische Komplexbehandlung im Kindesalter (Basisprozedur), 9801 bis 11760 Aufwandspunkte
- 99.B7.4P †↔ Intensivmedizinische Komplexbehandlung im Kindesalter (Basisprozedur), 11761 bis 13720 Aufwandspunkte
- 99.B7.4Q †↔ Intensivmedizinische Komplexbehandlung im Kindesalter (Basisprozedur), 13721 bis 16660 Aufwandspunkte
- 99.B7.4R †↔ Intensivmedizinische Komplexbehandlung im Kindesalter (Basisprozedur), 16661 bis 19600 Aufwandspunkte
- 99.B7.4S †↔ Intensivmedizinische Komplexbehandlung im Kindesalter (Basisprozedur), 19601 und mehr Aufwandspunkte

99.B7.56 †↔ Intensivmedizinische Komplexbehandlung im Neugeborenenalter (Basisprozedur), 589 bis 784 Aufwandspunkte	99.B7.51 †↔ Intensivmedizinische Komplexbehandlung im Neugeborenenalter (Basisprozedur), 3921 bis 4410 Aufwandspunkte
99.B7.57 †↔ Intensivmedizinische Komplexbehandlung im Neugeborenenalter (Basisprozedur), 785 bis 980 Aufwandspunkte	99.B7.5J †↔ Intensivmedizinische Komplexbehandlung im Neugeborenenalter (Basisprozedur), 4411 bis 4900 Aufwandspunkte
99.B7.58 †↔ Intensivmedizinische Komplexbehandlung im Neugeborenenalter (Basisprozedur), 981 bis 1176 Aufwandspunkte	99.B7.5K †↔ Intensivmedizinische Komplexbehandlung im Neugeborenenalter (Basisprozedur), 4901 bis 5880 Aufwandspunkte
99.B7.5A †↔ Intensivmedizinische Komplexbehandlung im Neugeborenenalter (Basisprozedur), 1177 bis 1470 Aufwandspunkte	99.B7.5L †↔ Intensivmedizinische Komplexbehandlung im Neugeborenenalter (Basisprozedur), 5881 bis 6860 Aufwandspunkte
99.B7.5B †↔ Intensivmedizinische Komplexbehandlung im Neugeborenenalter (Basisprozedur), 1471 bis 1764 Aufwandspunkte	99.B7.5M †↔ Intensivmedizinische Komplexbehandlung im Neugeborenenalter (Basisprozedur), 6861 bis 7840 Aufwandspunkte
99.B7.5C †↔ Intensivmedizinische Komplexbehandlung im Neugeborenenalter (Basisprozedur), 1765 bis 2058 Aufwandspunkte	99.B7.5N †↔ Intensivmedizinische Komplexbehandlung im Neugeborenenalter (Basisprozedur), 7841 bis 9800 Aufwandspunkte
99.B7.5D †↔ Intensivmedizinische Komplexbehandlung im Neugeborenenalter (Basisprozedur), 2059 bis 2352 Aufwandspunkte	99.B7.5O †↔ Intensivmedizinische Komplexbehandlung im Neugeborenenalter (Basisprozedur), 9801 bis 11760 Aufwandspunkte
99.B7.5E †↔ Intensivmedizinische Komplexbehandlung im Neugeborenenalter (Basisprozedur), 2353 bis 2646 Aufwandspunkte	99.B7.5P †↔ Intensivmedizinische Komplexbehandlung im Neugeborenenalter (Basisprozedur), 11761 bis 13720 Aufwandspunkte
99.B7.5F †↔ Intensivmedizinische Komplexbehandlung im Neugeborenenalter (Basisprozedur), 2647 bis 2940 Aufwandspunkte	99.B7.5Q †↔ Intensivmedizinische Komplexbehandlung im Neugeborenenalter (Basisprozedur), 13721 bis 16660 Aufwandspunkte
99.B7.5G †↔ Intensivmedizinische Komplexbehandlung im Neugeborenenalter (Basisprozedur), 2941 bis 3430 Aufwandspunkte	99.B7.5R †↔ Intensivmedizinische Komplexbehandlung im Neugeborenenalter (Basisprozedur), 16661 bis 19600 Aufwandspunkte
99.B7.5H †↔ Intensivmedizinische Komplexbehandlung im Neugeborenenalter (Basisprozedur), 3431 bis 3920 Aufwandspunkte	99.B7.5S †↔ Intensivmedizinische Komplexbehandlung im Neugeborenenalter (Basisprozedur), 19601 und mehr Aufwandspunkte

Prozedur E36-7

99.B8.45 †↔ IMC-Komplexbehandlung im Kindesalter, 393 bis 588 Aufwandspunkte	99.B8.4N †↔ IMC-Komplexbehandlung im Kindesalter, 7841 bis 9800 Aufwandspunkte
99.B8.46 †↔ IMC-Komplexbehandlung im Kindesalter, 589 bis 784 Aufwandspunkte	99.B8.4O †↔ IMC-Komplexbehandlung im Kindesalter, 9801 bis 11760 Aufwandspunkte
99.B8.47 †↔ IMC-Komplexbehandlung im Kindesalter, 785 bis 980 Aufwandspunkte	99.B8.4P †↔ IMC-Komplexbehandlung im Kindesalter, 11761 bis 13720 Aufwandspunkte
99.B8.48 †↔ IMC-Komplexbehandlung im Kindesalter, 981 bis 1176 Aufwandspunkte	99.B8.4Q †↔ IMC-Komplexbehandlung im Kindesalter, 13721 bis 16660 Aufwandspunkte
99.B8.4A †↔ IMC-Komplexbehandlung im Kindesalter, 1177 bis 1470 Aufwandspunkte	99.B8.4R †↔ IMC-Komplexbehandlung im Kindesalter, 16661 bis 19600 Aufwandspunkte
99.B8.4B †↔ IMC-Komplexbehandlung im Kindesalter, 1471 bis 1764 Aufwandspunkte	99.B8.4S †↔ IMC-Komplexbehandlung im Kindesalter, 19601 und mehr Aufwandspunkte
99.B8.4C †↔ IMC-Komplexbehandlung im Kindesalter, 1765 bis 2058 Aufwandspunkte	99.B8.55 †↔ IMC-Komplexbehandlung im Neugeborenenalter, 393 bis 588 Aufwandspunkte
99.B8.4D †↔ IMC-Komplexbehandlung im Kindesalter, 2059 bis 2352 Aufwandspunkte	99.B8.56 †↔ IMC-Komplexbehandlung im Neugeborenenalter, 589 bis 784 Aufwandspunkte
99.B8.4E †↔ IMC-Komplexbehandlung im Kindesalter, 2353 bis 2646 Aufwandspunkte	99.B8.57 †↔ IMC-Komplexbehandlung im Neugeborenenalter, 785 bis 980 Aufwandspunkte
99.B8.4F †↔ IMC-Komplexbehandlung im Kindesalter, 2647 bis 2940 Aufwandspunkte	99.B8.58 †↔ IMC-Komplexbehandlung im Neugeborenenalter, 981 bis 1176 Aufwandspunkte
99.B8.4G †↔ IMC-Komplexbehandlung im Kindesalter, 2941 bis 3430 Aufwandspunkte	99.B8.5A †↔ IMC-Komplexbehandlung im Neugeborenenalter, 1177 bis 1470 Aufwandspunkte
99.B8.4H †↔ IMC-Komplexbehandlung im Kindesalter, 3431 bis 3920 Aufwandspunkte	99.B8.5B †↔ IMC-Komplexbehandlung im Neugeborenenalter, 1471 bis 1764 Aufwandspunkte
99.B8.4I †↔ IMC-Komplexbehandlung im Kindesalter, 3921 bis 4410 Aufwandspunkte	99.B8.5C †↔ IMC-Komplexbehandlung im Neugeborenenalter, 1765 bis 2058 Aufwandspunkte
99.B8.4J †↔ IMC-Komplexbehandlung im Kindesalter, 4411 bis 4900 Aufwandspunkte	99.B8.5D †↔ IMC-Komplexbehandlung im Neugeborenenalter, 2059 bis 2352 Aufwandspunkte
99.B8.4K †↔ IMC-Komplexbehandlung im Kindesalter, 4901 bis 5880 Aufwandspunkte	99.B8.5E †↔ IMC-Komplexbehandlung im Neugeborenenalter, 2353 bis 2646 Aufwandspunkte
99.B8.4L †↔ IMC-Komplexbehandlung im Kindesalter, 5881 bis 6860 Aufwandspunkte	99.B8.5F †↔ IMC-Komplexbehandlung im Neugeborenenalter, 2647 bis 2940 Aufwandspunkte
99.B8.4M †↔ IMC-Komplexbehandlung im Kindesalter, 6861 bis 7840 Aufwandspunkte	99.B8.5G †↔ IMC-Komplexbehandlung im Neugeborenenalter, 2941 bis 3430 Aufwandspunkte

99.B8.5H †↔ IMC-Komplexbehandlung im Neugeborenenalter, 3431 bis 3920 Aufwandspunkte	99.B8.5N †↔ IMC-Komplexbehandlung im Neugeborenenalter, 7841 bis 9800 Aufwandspunkte
99.B8.5I †↔ IMC-Komplexbehandlung im Neugeborenenalter, 3921 bis 4410 Aufwandspunkte	99.B8.5O †↔ IMC-Komplexbehandlung im Neugeborenenalter, 9801 bis 11760 Aufwandspunkte
99.B8.5J †↔ IMC-Komplexbehandlung im Neugeborenenalter, 4411 bis 4900 Aufwandspunkte	99.B8.5P †↔ IMC-Komplexbehandlung im Neugeborenenalter, 11761 bis 13720 Aufwandspunkte
99.B8.5K †↔ IMC-Komplexbehandlung im Neugeborenenalter, 4901 bis 5880 Aufwandspunkte	99.B8.5Q †↔ IMC-Komplexbehandlung im Neugeborenenalter, 13721 bis 16660 Aufwandspunkte
99.B8.5L †↔ IMC-Komplexbehandlung im Neugeborenenalter, 5881 bis 6860 Aufwandspunkte	99.B8.5R †↔ IMC-Komplexbehandlung im Neugeborenenalter, 16661 bis 19600 Aufwandspunkte
99.B8.5M †↔ IMC-Komplexbehandlung im Neugeborenenalter, 6861 bis 7840 Aufwandspunkte	99.B8.5S †↔ IMC-Komplexbehandlung im Neugeborenenalter, 19601 und mehr Aufwandspunkte

Prozedur E36-8

99.B7.15 †↔ Intensivmedizinische Komplexbehandlung, 553 bis 828 Aufwandspunkte	99.B7.1G †↔ Intensivmedizinische Komplexbehandlung, 3681 bis 4600 Aufwandspunkte
99.B7.16 †↔ Intensivmedizinische Komplexbehandlung, 829 bis 1104 Aufwandspunkte	99.B7.1H †↔ Intensivmedizinische Komplexbehandlung, 4601 bis 5520 Aufwandspunkte
99.B7.17 †↔ Intensivmedizinische Komplexbehandlung, 1105 bis 1380 Aufwandspunkte	99.B7.1I †↔ Intensivmedizinische Komplexbehandlung, 5521 bis 7360 Aufwandspunkte
99.B7.18 †↔ Intensivmedizinische Komplexbehandlung, 1381 bis 1656 Aufwandspunkte	99.B7.1J †↔ Intensivmedizinische Komplexbehandlung, 7361 bis 9200 Aufwandspunkte
99.B7.1A †↔ Intensivmedizinische Komplexbehandlung, 1657 bis 1932 Aufwandspunkte	99.B7.1K †↔ Intensivmedizinische Komplexbehandlung, 9201 bis 11040 Aufwandspunkte
99.B7.1B †↔ Intensivmedizinische Komplexbehandlung, 1933 bis 2208 Aufwandspunkte	99.B7.1L †↔ Intensivmedizinische Komplexbehandlung, 11041 bis 13800 Aufwandspunkte
99.B7.1C †↔ Intensivmedizinische Komplexbehandlung, 2209 bis 2484 Aufwandspunkte	99.B7.1M †↔ Intensivmedizinische Komplexbehandlung, 13801 bis 16560 Aufwandspunkte
99.B7.1D †↔ Intensivmedizinische Komplexbehandlung, 2485 bis 2760 Aufwandspunkte	99.B7.1N †↔ Intensivmedizinische Komplexbehandlung, 16561 bis 19320 Aufwandspunkte
99.B7.1E †↔ Intensivmedizinische Komplexbehandlung, 2761 bis 3220 Aufwandspunkte	99.B7.1O †↔ Intensivmedizinische Komplexbehandlung, 19321 und mehr Aufwandspunkte
99.B7.1F †↔ Intensivmedizinische Komplexbehandlung, 3221 bis 3680 Aufwandspunkte	

Prozedur E36-9

99.B8.15 †↔ IMC-Komplexbehandlung des Erwachsenen, 553 bis 828 Aufwandspunkte	99.B8.1G †↔ IMC-Komplexbehandlung des Erwachsenen, 3681 bis 4600 Aufwandspunkte
99.B8.16 †↔ IMC-Komplexbehandlung des Erwachsenen, 829 bis 1104 Aufwandspunkte	99.B8.1H †↔ IMC-Komplexbehandlung des Erwachsenen, 4601 bis 5520 Aufwandspunkte
99.B8.17 †↔ IMC-Komplexbehandlung des Erwachsenen, 1105 bis 1380 Aufwandspunkte	99.B8.1I †↔ IMC-Komplexbehandlung des Erwachsenen, 5521 bis 7360 Aufwandspunkte
99.B8.18 †↔ IMC-Komplexbehandlung des Erwachsenen, 1381 bis 1656 Aufwandspunkte	99.B8.1J †↔ IMC-Komplexbehandlung des Erwachsenen, 7361 bis 9200 Aufwandspunkte
99.B8.1A †↔ IMC-Komplexbehandlung des Erwachsenen, 1657 bis 1932 Aufwandspunkte	99.B8.1K †↔ IMC-Komplexbehandlung des Erwachsenen, 9201 bis 11040 Aufwandspunkte
99.B8.1B †↔ IMC-Komplexbehandlung des Erwachsenen, 1933 bis 2208 Aufwandspunkte	99.B8.1L †↔ IMC-Komplexbehandlung des Erwachsenen, 11041 bis 13800 Aufwandspunkte
99.B8.1C †↔ IMC-Komplexbehandlung des Erwachsenen, 2209 bis 2484 Aufwandspunkte	99.B8.1M †↔ IMC-Komplexbehandlung des Erwachsenen, 13801 bis 16560 Aufwandspunkte
99.B8.1D †↔ IMC-Komplexbehandlung des Erwachsenen, 2485 bis 2760 Aufwandspunkte	99.B8.1N †↔ IMC-Komplexbehandlung des Erwachsenen, 16561 bis 19320 Aufwandspunkte
99.B8.1E †↔ IMC-Komplexbehandlung des Erwachsenen, 2761 bis 3220 Aufwandspunkte	99.B8.1O †↔ IMC-Komplexbehandlung des Erwachsenen, 19321 und mehr Aufwandspunkte
99.B8.1F †↔ IMC-Komplexbehandlung des Erwachsenen, 3221 bis 3680 Aufwandspunkte	

ADRG E60

Zystische Fibrose (Mukoviszidose) oder andere Lungenerkrankungen mit Evaluation zur Transplantation oder ARDS

Hauptdiagnose in Tabelle E60-1 oder Hauptdiagnose in Tabelle E60-2 und Prozedur in Tabelle E60-3

DRG E60A**Zystische Fibrose (Mukoviszidose) oder andere Lungenerkrankungen mit Evaluation zur Transplantation oder Kontaktisolation ab 7 Behandlungstage oder Alter < 16 Jahre**

Alter < 16 Jahre oder mindestens eine Prozedur in Tabelle E60-4

DRG E60B**Zystische Fibrose (Mukoviszidose) ohne andere Lungenerkrankungen mit Evaluation zur Transplantation oder ARDS, Alter > 15 Jahre, mehr als ein Belegungstag****Diagnose E60-1**

E84.0	Zystische Fibrose mit Lungenmanifestationen	J80.04	Akutes Atemnotsyndrom des Kindes, Jugendlichen und Erwachsenen [ARDS]: Mildes akutes Atemnotsyndrom des Kindes und Jugendlichen [ARDS]
E84.80	Zystische Fibrose mit Lungen- und Darm-Manifestation		
E84.87	Zystische Fibrose mit sonstigen multiplen Manifestationen	J80.05	Akutes Atemnotsyndrom des Kindes, Jugendlichen und Erwachsenen [ARDS]: Moderates akutes Atemnotsyndrom des Kindes und Jugendlichen [ARDS]
E84.88	Zystische Fibrose mit sonstigen Manifestationen		
E84.9	Zystische Fibrose, nicht näher bezeichnet		
J80.01	Akutes Atemnotsyndrom des Kindes, Jugendlichen und Erwachsenen [ARDS]: Mildes akutes Atemnotsyndrom des Erwachsenen [ARDS]	J80.06	Akutes Atemnotsyndrom des Kindes, Jugendlichen und Erwachsenen [ARDS]: Schweres akutes Atemnotsyndrom des Kindes und Jugendlichen [ARDS]
J80.02	Akutes Atemnotsyndrom des Kindes, Jugendlichen und Erwachsenen [ARDS]: Moderates akutes Atemnotsyndrom des Erwachsenen [ARDS]	J80.09	Akutes Atemnotsyndrom des Kindes, Jugendlichen und Erwachsenen [ARDS]: Akutes Atemnotsyndrom des Kindes, Jugendlichen und Erwachsenen [ARDS], Schweregrad nicht näher bezeichnet
J80.03	Akutes Atemnotsyndrom des Kindes, Jugendlichen und Erwachsenen [ARDS]: Schweres akutes Atemnotsyndrom des Erwachsenen [ARDS]		

Diagnose E60-2

B39.0	Akute Histoplasmose der Lunge durch Histoplasma capsulatum	J44.10	Chronische obstruktive Lungenerkrankung mit akuter Exazerbation, nicht näher bezeichnet: FEV1 <35 % des Sollwertes
B39.1	Chronische Histoplasmose der Lunge durch Histoplasma capsulatum	J44.11	Chronische obstruktive Lungenerkrankung mit akuter Exazerbation, nicht näher bezeichnet: FEV1 ≥35 % und <50 % des Sollwertes
B39.2	Histoplasmose der Lunge durch Histoplasma capsulatum, nicht näher bezeichnet	J44.12	Chronische obstruktive Lungenerkrankung mit akuter Exazerbation, nicht näher bezeichnet: FEV1 ≥50 % und <70 % des Sollwertes
D86.0	Sarkoidose der Lunge	J44.13	Chronische obstruktive Lungenerkrankung mit akuter Exazerbation, nicht näher bezeichnet: FEV1 ≥70 % des Sollwertes
D86.1	Sarkoidose der Lymphknoten	J44.19	Chronische obstruktive Lungenerkrankung mit akuter Exazerbation, nicht näher bezeichnet: FEV1 nicht näher bezeichnet
D86.2	Sarkoidose der Lunge mit Sarkoidose der Lymphknoten	J44.80	Sonstige näher bezeichnete chronische obstruktive Lungenerkrankung: FEV1 <35 % des Sollwertes
D86.8	Sarkoidose an sonstigen und kombinierten Lokalisationen	J44.81	Sonstige näher bezeichnete chronische obstruktive Lungenerkrankung: FEV1 ≥35 % und <50 % des Sollwertes
D86.9	Sarkoidose, nicht näher bezeichnet	J44.82	Sonstige näher bezeichnete chronische obstruktive Lungenerkrankung: FEV1 ≥50 % und <70 % des Sollwertes
J41.1	Schleimig-eitrige chronische Bronchitis	J44.83	Sonstige näher bezeichnete chronische obstruktive Lungenerkrankung: FEV1 ≥70 % des Sollwertes
J41.8	Mischformen von einfacher und schleimig-eitriger chronischer Bronchitis	J44.89	Sonstige näher bezeichnete chronische obstruktive Lungenerkrankung: FEV1 nicht näher bezeichnet
J42	Nicht näher bezeichnete chronische Bronchitis	J44.90	Chronische obstruktive Lungenerkrankung, nicht näher bezeichnet: FEV1 <35 % des Sollwertes
J43.0	McLeod-Syndrom	J44.91	Chronische obstruktive Lungenerkrankung, nicht näher bezeichnet: FEV1 ≥35 % und <50 % des Sollwertes
J43.1	Panlobuläres Emphysem	J44.92	Chronische obstruktive Lungenerkrankung, nicht näher bezeichnet: FEV1 ≥50 % und <70 % des Sollwertes
J43.2	Zentrilobuläres Emphysem	J44.93	Chronische obstruktive Lungenerkrankung, nicht näher bezeichnet: FEV1 ≥70 % des Sollwertes
J43.8	Sonstiges Emphysem	J44.99	Chronische obstruktive Lungenerkrankung, nicht näher bezeichnet: FEV1 nicht näher bezeichnet
J43.9	Emphysem, nicht näher bezeichnet		
J44.00	Chronische obstruktive Lungenerkrankung mit akuter Infektion der unteren Atemwege: FEV1 <35 % des Sollwertes		
J44.01	Chronische obstruktive Lungenerkrankung mit akuter Infektion der unteren Atemwege: FEV1 ≥35 % und <50 % des Sollwertes		
J44.02	Chronische obstruktive Lungenerkrankung mit akuter Infektion der unteren Atemwege: FEV1 ≥50 % und <70 % des Sollwertes		
J44.03	Chronische obstruktive Lungenerkrankung mit akuter Infektion der unteren Atemwege: FEV1 ≥70 % des Sollwertes		
J44.09	Chronische obstruktive Lungenerkrankung mit akuter Infektion der unteren Atemwege: FEV1 nicht näher bezeichnet		

J47	Bronchiektasen	J67.90	Allergische Alveolitis durch nicht näher bezeichneten organischen Staub: Ohne Angabe einer akuten Exazerbation
J60	Kohlenbergerbeiter-Pneumokoniose	J67.91	Allergische Alveolitis durch nicht näher bezeichneten organischen Staub: Mit Angabe einer akuten Exazerbation
J61.0	Pneumokoniose durch Asbest und sonstige anorganische Fasern ohne Angabe einer akuten Exazerbation	J68.4	Chronische Krankheiten der Atmungsorgane durch chemische Substanzen, Gase, Rauch und Dämpfe
J61.1	Pneumokoniose durch Asbest und sonstige anorganische Fasern mit Angabe einer akuten Exazerbation	J70.1	Chronische und sonstige Lungenbeteiligung bei Strahleneinwirkung
J62.0	Pneumokoniose durch Talkum-Staub	J82	Eosinophiles Lungeninfiltrat, anderenorts nicht klassifiziert
J62.8	Pneumokoniose durch sonstigen Quarzstaub	J84.00	Alveoläre und parietoalveoläre Krankheitszustände: Ohne Angabe einer akuten Exazerbation
J63.0	Aluminose (Lunge)	J84.01	Alveoläre und parietoalveoläre Krankheitszustände: Mit Angabe einer akuten Exazerbation
J63.1	Bauxitfibrose (Lunge)	J84.10	Sonstige interstitielle Lungenkrankheiten mit Fibrose: Ohne Angabe einer akuten Exazerbation
J63.2	Berylliose	J84.11	Sonstige interstitielle Lungenkrankheiten mit Fibrose: Mit Angabe einer akuten Exazerbation
J63.3	Graphitfibrose (Lunge)	J84.80	Sonstige näher bezeichnete interstitielle Lungenkrankheiten: Ohne Angabe einer akuten Exazerbation
J63.4	Siderose	J84.81	Sonstige näher bezeichnete interstitielle Lungenkrankheiten: Mit Angabe einer akuten Exazerbation
J63.5	Stannose	J84.90	Interstitielle Lungenkrankheit, nicht näher bezeichnet: Ohne Angabe einer akuten Exazerbation
J63.8	Pneumokoniose durch sonstige näher bezeichnete anorganische Stäube	J84.91	Interstitielle Lungenkrankheit, nicht näher bezeichnet: Mit Angabe einer akuten Exazerbation
J64	Nicht näher bezeichnete Pneumokoniose	M05.10	Lungenmanifestation der seropositiven chronischen Polyarthritiden {J99.0}: Mehrere Lokalisationen
J66.0	Byssinose	M05.11	Lungenmanifestation der seropositiven chronischen Polyarthritiden {J99.0}: Schulterregion
J66.1	Flachsarbeiter-Krankheit	M05.12	Lungenmanifestation der seropositiven chronischen Polyarthritiden {J99.0}: Oberarm
J66.2	Cannabiose	M05.13	Lungenmanifestation der seropositiven chronischen Polyarthritiden {J99.0}: Unterarm
J66.8	Krankheit der Atemwege durch sonstige näher bezeichnete organische Stäube	M05.14	Lungenmanifestation der seropositiven chronischen Polyarthritiden {J99.0}: Hand
J67.00	Farmerlunge: Ohne Angabe einer akuten Exazerbation	M05.15	Lungenmanifestation der seropositiven chronischen Polyarthritiden {J99.0}: Beckenregion und Oberschenkel
J67.01	Farmerlunge: Mit Angabe einer akuten Exazerbation	M05.16	Lungenmanifestation der seropositiven chronischen Polyarthritiden {J99.0}: Unterschenkel
J67.10	Bagassose: Ohne Angabe einer akuten Exazerbation	M05.17	Lungenmanifestation der seropositiven chronischen Polyarthritiden {J99.0}: Knöchel und Fuß
J67.11	Bagassose: Mit Angabe einer akuten Exazerbation	M05.18	Lungenmanifestation der seropositiven chronischen Polyarthritiden {J99.0}: Sonstige
J67.20	Vogelzüchterlunge: Ohne Angabe einer akuten Exazerbation	M05.19	Lungenmanifestation der seropositiven chronischen Polyarthritiden {J99.0}: Nicht näher bezeichnete Lokalisation
J67.21	Vogelzüchterlunge: Mit Angabe einer akuten Exazerbation	Q33.4	Angeborene Bronchiektasie
J67.30	Suberose: Ohne Angabe einer akuten Exazerbation		
J67.31	Suberose: Mit Angabe einer akuten Exazerbation		
J67.40	Malzarbeiter-Lunge: Ohne Angabe einer akuten Exazerbation		
J67.41	Malzarbeiter-Lunge: Mit Angabe einer akuten Exazerbation		
J67.50	Pilzarbeiter-Lunge: Ohne Angabe einer akuten Exazerbation		
J67.51	Pilzarbeiter-Lunge: Mit Angabe einer akuten Exazerbation		
J67.60	Ahornrindenschäler-Lunge: Ohne Angabe einer akuten Exazerbation		
J67.61	Ahornrindenschäler-Lunge: Mit Angabe einer akuten Exazerbation		
J67.70	Befeuchter- und Klimaanlage-Lunge: Ohne Angabe einer akuten Exazerbation		
J67.71	Befeuchter- und Klimaanlage-Lunge: Mit Angabe einer akuten Exazerbation		
J67.80	Allergische Alveolitis durch organische Stäube: Ohne Angabe einer akuten Exazerbation		
J67.81	Allergische Alveolitis durch organische Stäube: Mit Angabe einer akuten Exazerbation		

Prozedur E60-3

89.07.12 †↔	Vollständige Evaluation, ohne Aufnahme einer Patientin / eines Patienten auf eine Warteliste zur Lungentransplantation	89.07.32 †↔	Vollständige Evaluation, mit Aufnahme einer Patientin / eines Patienten auf eine Warteliste zur Lungentransplantation
89.07.13 †↔	Vollständige Evaluation, ohne Aufnahme einer Patientin / eines Patienten auf eine Warteliste zur Herz-Lungen-Transplantation	89.07.33 †↔	Vollständige Evaluation, mit Aufnahme einer Patientin / eines Patienten auf eine Warteliste zur Herz-Lungen-Transplantation

Prozedur E60-4

89.07.12 †↔	Vollständige Evaluation, ohne Aufnahme einer Patientin / eines Patienten auf eine Warteliste zur Lungentransplantation	99.84.17 †↔	Kontaktisolierung, mindestens 14 bis 20 Behandlungstage
89.07.13 †↔	Vollständige Evaluation, ohne Aufnahme einer Patientin / eines Patienten auf eine Warteliste zur Herz-Lungen-Transplantation	99.84.1A †↔	Kontaktisolierung, mindestens 21 bis 27 Behandlungstage
89.07.32 †↔	Vollständige Evaluation, mit Aufnahme einer Patientin / eines Patienten auf eine Warteliste zur Lungentransplantation	99.84.1B †↔	Kontaktisolierung, mindestens 28 bis 41 Behandlungstage
89.07.33 †↔	Vollständige Evaluation, mit Aufnahme einer Patientin / eines Patienten auf eine Warteliste zur Herz-Lungen-Transplantation	99.84.1C †↔	Kontaktisolierung, mindestens 42 bis 55 Behandlungstage
99.84.16 †↔	Kontaktisolierung, mindestens 7 bis 13 Behandlungstage	99.84.1D †↔	Kontaktisolierung, mindestens 56 bis 69 Behandlungstage
		99.84.1E †↔	Kontaktisolierung, mindestens 70 bis 83 Behandlungstage
		99.84.1F †↔	Kontaktisolierung, 84 und mehr Behandlungstage

ADRG E63**Schlafapnoesyndrom oder kardiorespiratorische Polysomnographie bis 2 Belegungstage**

Hauptdiagnose in Tabelle E63-1 oder (Verweildauer < 3 Tage und Prozedur in Tabelle E63-4 und keine Hauptdiagnose in Tabelle E63-2 und Prozedur nicht in Tabelle E63-5)

DRG E63A**Schlafapnoesyndrom oder kardiorespiratorische Polysomnographie bis 2 Belegungstage, neurologische Komplexbehandlung oder bestimmte invasive kardiologische Diagnostik oder Para-/Tetraplegie oder Alter < 16 Jahre**

Alter < 16 Jahre oder Prozedur in Tabelle E63-6 oder Definition der Basis-DRG (F49) oder Diagnose in Tabelle E63-3

DRG E63B**Schlafapnoesyndrom oder kardiorespiratorische Polysomnographie bis 2 Belegungstage, Alter > 15 Jahre****Diagnose E63-1**

E66.20	Übermäßige Adipositas mit alveolärer Hypoventilation: Adipositas Grad I (WHO) bei Patienten von 18 Jahren und älter	E66.27	Übermäßige Adipositas mit alveolärer Hypoventilation: Adipositas Grad III (WHO) bei Patienten von 18 Jahren und älter, Body-Mass-Index [BMI] von 50 bis unter 60
E66.21	Übermäßige Adipositas mit alveolärer Hypoventilation: Adipositas Grad II (WHO) bei Patienten von 18 Jahren und älter	E66.28	Übermäßige Adipositas mit alveolärer Hypoventilation: Adipositas Grad III (WHO) bei Patienten von 18 Jahren und älter, Body-Mass-Index [BMI] von 60 und mehr
E66.24	Übermäßige Adipositas mit alveolärer Hypoventilation: Adipositas bei Kindern und Jugendlichen von 3 Jahren bis unter 18 Jahren	E66.29	Übermäßige Adipositas mit alveolärer Hypoventilation: Grad oder Ausmaß der Adipositas nicht näher bezeichnet
E66.25	Übermäßige Adipositas mit alveolärer Hypoventilation: Extreme Adipositas bei Kindern und Jugendlichen von 3 Jahren bis unter 18 Jahren	G47.30	Zentrales Schlafapnoe-Syndrom
E66.26	Übermäßige Adipositas mit alveolärer Hypoventilation: Adipositas Grad III (WHO) bei Patienten von 18 Jahren und älter, Body-Mass-Index [BMI] von 40 bis unter 50	G47.31	Obstruktives Schlafapnoe-Syndrom
		G47.32	Schlafbezogenes Hypoventilations-Syndrom
		G47.38	Sonstige Schlafapnoe
		G47.39	Schlafapnoe, nicht näher bezeichnet

Diagnose E63-2

C33	Bösartige Neubildung der Trachea	C38.4	Bösartige Neubildung: Pleura
C34.0	Bösartige Neubildung: Hauptbronchus	C38.8	Bösartige Neubildung: Herz, Mediastinum und Pleura, mehrere Teilbereiche überlappend
C34.1	Bösartige Neubildung: Oberlappen (-Bronchus)	C39.8	Bösartige Neubildung: Atmungsorgane und sonstige intrathorakale Organe, mehrere Teilbereiche überlappend
C34.2	Bösartige Neubildung: Mittellappen (-Bronchus)	C39.9	Bösartige Neubildung: Ungenau bezeichnete Lokalisationen des Atmungssystems
C34.3	Bösartige Neubildung: Unterlappen (-Bronchus)	C45.0	Mesotheliom der Pleura
C34.8	Bösartige Neubildung: Bronchus und Lunge, mehrere Teilbereiche überlappend	C47.3	Bösartige Neubildung: Periphere Nerven des Thorax
C34.9	Bösartige Neubildung: Bronchus oder Lunge, nicht näher bezeichnet	C49.3	Bösartige Neubildung: Bindegewebe und andere Weichteilgewebe des Thorax
C38.1	Bösartige Neubildung: Vorderes Mediastinum		
C38.2	Bösartige Neubildung: Hinteres Mediastinum		
C38.3	Bösartige Neubildung: Mediastinum, Teil nicht näher bezeichnet		

C76.1	Bösartige Neubildung ungenau bezeichneter Lokalisationen: Thorax	D38.1	Neubildung unsicheren oder unbekanntem Verhaltens: Trachea, Bronchus und Lunge
C78.0	Sekundäre bösartige Neubildung der Lunge	D38.2	Neubildung unsicheren oder unbekanntem Verhaltens: Pleura
C78.1	Sekundäre bösartige Neubildung des Mediastinums	D38.3	Neubildung unsicheren oder unbekanntem Verhaltens: Mediastinum
C78.2	Sekundäre bösartige Neubildung der Pleura	D38.4	Neubildung unsicheren oder unbekanntem Verhaltens: Thymus
C78.3	Sekundäre bösartige Neubildung sonstiger und nicht näher bezeichneter Atmungsorgane	D38.5	Neubildung unsicheren oder unbekanntem Verhaltens: Sonstige Atmungsorgane
D02.1	Carcinoma in situ: Trachea	D38.6	Neubildung unsicheren oder unbekanntem Verhaltens: Atmungsorgan, nicht näher bezeichnet
D02.2	Carcinoma in situ: Bronchus und Lunge		
D02.3	Carcinoma in situ: Sonstige Teile des Atmungssystems		
D02.4	Carcinoma in situ: Atmungssystem, nicht näher bezeichnet		

Diagnose E63-3

G04.1	Humane T-Zell-lymphotrope Virus-assoziierte Myelopathie	G82.32	Schlaffe Tetraparese und Tetraplegie: Chronische komplette Querschnittlähmung
G82.00	Schlaffe Paraparese und Paraplegie: Akute komplette Querschnittlähmung nichttraumatischer Genese	G82.33	Schlaffe Tetraparese und Tetraplegie: Chronische inkomplette Querschnittlähmung
G82.01	Schlaffe Paraparese und Paraplegie: Akute inkomplette Querschnittlähmung nichttraumatischer Genese	G82.40	Spastische Tetraparese und Tetraplegie: Akute komplette Querschnittlähmung nichttraumatischer Genese
G82.02	Schlaffe Paraparese und Paraplegie: Chronische komplette Querschnittlähmung	G82.41	Spastische Tetraparese und Tetraplegie: Akute inkomplette Querschnittlähmung nichttraumatischer Genese
G82.03	Schlaffe Paraparese und Paraplegie: Chronische inkomplette Querschnittlähmung	G82.42	Spastische Tetraparese und Tetraplegie: Chronische komplette Querschnittlähmung
G82.10	Spastische Paraparese und Paraplegie: Akute komplette Querschnittlähmung nichttraumatischer Genese	G82.43	Spastische Tetraparese und Tetraplegie: Chronische inkomplette Querschnittlähmung
G82.11	Spastische Paraparese und Paraplegie: Akute inkomplette Querschnittlähmung nichttraumatischer Genese	G82.50	Tetraparese und Tetraplegie, nicht näher bezeichnet: Akute komplette Querschnittlähmung nichttraumatischer Genese
G82.12	Spastische Paraparese und Paraplegie: Chronische komplette Querschnittlähmung	G82.51	Tetraparese und Tetraplegie, nicht näher bezeichnet: Akute inkomplette Querschnittlähmung nichttraumatischer Genese
G82.13	Spastische Paraparese und Paraplegie: Chronische inkomplette Querschnittlähmung	G82.52	Tetraparese und Tetraplegie, nicht näher bezeichnet: Chronische komplette Querschnittlähmung
G82.20	Paraparese und Paraplegie, nicht näher bezeichnet: Akute komplette Querschnittlähmung nichttraumatischer Genese	G82.53	Tetraparese und Tetraplegie, nicht näher bezeichnet: Chronische inkomplette Querschnittlähmung
G82.21	Paraparese und Paraplegie, nicht näher bezeichnet: Akute inkomplette Querschnittlähmung nichttraumatischer Genese	G83.5	Locked-in-Syndrom
G82.22	Paraparese und Paraplegie, nicht näher bezeichnet: Chronische komplette Querschnittlähmung	G93.80	Apallisches Syndrom
G82.23	Paraparese und Paraplegie, nicht näher bezeichnet: Chronische inkomplette Querschnittlähmung	P11.50	Geburtsverletzung der Wirbelsäule und des Rückenmarkes: Mit akuter Querschnittlähmung
G82.30	Schlaffe Tetraparese und Tetraplegie: Akute komplette Querschnittlähmung nichttraumatischer Genese	P11.51	Geburtsverletzung der Wirbelsäule und des Rückenmarkes: Mit chronischer Querschnittlähmung
G82.31	Schlaffe Tetraparese und Tetraplegie: Akute inkomplette Querschnittlähmung nichttraumatischer Genese	P91.80	Locked-in-Syndrom und apallisches Syndrom beim Neugeborenen
		S34.18	Sonstige Verletzung des lumbalen Rückenmarkes
		S34.38	Sonstige und nicht näher bezeichnete Verletzungen der Cauda equina

Prozedur E63-4

89.17.10 †↔	Polysomnographie	89.17.11 †↔	Kardiorespiratorische Polygraphie
-------------	------------------	-------------	-----------------------------------

Prozedur E63-5

33.22 †↔	Flexible Tracheobronchoskopie	33.24.11 †↔	Tracheobronchoskopie (flexible) (starr) mit bronchoalveolärer Lavage
33.23.11 †↔	Tracheobronchoskopie mit starrem Bronchoskop	33.24.12 †↔	Tracheobronchoskopie (flexible) (starr) mit Bürstenzytologie der Lunge
33.23.13 †↔	Fluoreszenztracheobronchoskopie	33.24.13 †↔	Tracheobronchoskopie (flexible) (starr) mit (Exzisions-) Biopsie
33.23.14 †↔	Tracheobronchoskopie mit Ballonkatheter zur Messung kollateraler Ventilation	33.24.14 †↔	Tracheobronchoskopie (flexible) (starr) mit transbronchiale Nadelaspiration
33.23.99 †↔	Sonstige Tracheobronchoskopie, sonstige		
33.24.10 †↔	Tracheobronchoskopie (flexible) (starr) mit Bürste zur Sekret oder Probenentnahme		

33.24.16 †↔	Tracheobronchoskopie mit Kryobiopsie	33.94.11 †↔	Implantation eines Markers oder Tracers zur Lokalisation oder Steuerung der therapeutischen Intervention an Lunge und Bronchus, perkutan
33.24.99 †↔	Geschlossene [endoskopische] Bronchusbiopsie, sonstige	33.94.12 †↔	Implantation eines Markers oder Tracers zur Lokalisation oder Steuerung der therapeutischen Intervention an Lunge und Bronchus, bronchoskopisch
33.26.11 †↔	Transthorakale Lungenbiopsie [TTL], mit Feinnadelaspiration	34.23.10 †↔	Geschlossene (Nadel-) Biopsie an der Brustwand
33.26.12 †↔	Transthorakale Lungenbiopsie [TTL], mit Stanzbiopsie ohne Clipmarkierung	34.23.99 †↔	Biopsie an der Brustwand, sonstige
33.26.13 †↔	Transthorakale Lungenbiopsie [TTL], mit Stanzbiopsie mit Clipmarkierung	34.24 †↔	Sonstige Pleurabiopsie
33.26.99 †↔	Geschlossene [perkutane] [Nadel-] Lungenbiopsie, sonstige	34.25 †↔	Geschlossene [perkutane] [Nadel-] Biopsie am Mediastinum
33.27 †↔	Geschlossene endoskopische Lungenbiopsie	34.27.10 †↔	Geschlossene (Nadel-) Biopsie am Zwerchfell
33.94.00 †↔	Implantation eines Markers oder Tracers an Lunge und Bronchus, n.n.bez.	34.27.99 †↔	Biopsie am Zwerchfell, sonstige
33.94.09 †↔	Implantation eines Markers oder Tracers an Lunge und Bronchus, sonstige	88.73.20 †↔	Transbronchiale Endosonographie

Prozedur E63-6

99.BA.13 †↔	Neurologische Komplexbehandlung des akuten Hirnschlags in Stroke Center [SC], mindestens 24 Stunden bis 48 Stunden	99.BA.24 †↔	Neurologische Komplexbehandlung des akuten Hirnschlags in einer Stroke Unit [SU], von mehr als 48 Stunden bis 72 Stunden
99.BA.14 †↔	Neurologische Komplexbehandlung des akuten Hirnschlags in Stroke Center [SC], von mehr als 48 Stunden bis 72 Stunden	99.BA.26 †↔	Neurologische Komplexbehandlung des akuten Hirnschlags in einer Stroke Unit [SU], von mehr als 72 Stunden bis 96 Stunden
99.BA.16 †↔	Neurologische Komplexbehandlung des akuten Hirnschlags in Stroke Center [SC], von mehr als 72 Stunden bis 96 Stunden	99.BA.27 †↔	Neurologische Komplexbehandlung des akuten Hirnschlags in einer Stroke Unit [SU], von mehr als 96 Stunden
99.BA.17 †↔	Neurologische Komplexbehandlung des akuten Hirnschlags in Stroke Center [SC], von mehr als 96 Stunden	99.BA.31 †↔	Komplexbehandlung des akuten Hirnschlags im neurologischen Telekonsildienst, mindestens 24 Stunden bis 72 Stunden
99.BA.23 †↔	Neurologische Komplexbehandlung des akuten Hirnschlags in einer Stroke Unit [SU], mindestens 24 Stunden bis 48 Stunden	99.BA.32 †↔	Komplexbehandlung des akuten Hirnschlags im neurologischen Telekonsildienst, von mehr als 72 Stunden

ADRG E64

Respiratorische Insuffizienz oder Lungenembolie

Hauptdiagnose in Tabelle E64-1

DRG E64A

Respiratorische Insuffizienz oder Lungenembolie mit bestimmter Prozedur oder äusserst schwere CC oder Kontaktisolation ab 7 Behandlungstage

PCCL > 3 oder mindestens eine Prozedur in Tabelle E64-2

DRG E64B

Respiratorische Insuffizienz oder Lungenembolie, Alter < 16 Jahre

Alter < 16 Jahre

DRG E64C

Respiratorische Insuffizienz oder Lungenembolie mit schweren CC, Alter > 15 Jahre

PCCL > 2

DRG E64D

Respiratorische Insuffizienz oder Lungenembolie, Alter > 15 Jahre

Diagnose E64-1

I26.0	Lungenembolie mit Angabe eines akuten Cor pulmonale	J96.00	Akute respiratorische Insuffizienz, anderenorts nicht klassifiziert: Typ I [hypoxämisch]
I26.9	Lungenembolie ohne Angabe eines akuten Cor pulmonale	J96.01	Akute respiratorische Insuffizienz, anderenorts nicht klassifiziert: Typ II [hyperkapnisch]
J18.2	Hypostatische Pneumonie, nicht näher bezeichnet	J96.09	Akute respiratorische Insuffizienz, anderenorts nicht klassifiziert: Typ nicht näher bezeichnet
J68.1	Lungenödem durch chemische Substanzen, Gase, Rauch und Dämpfe	J96.10	Chronische respiratorische Insuffizienz, anderenorts nicht klassifiziert: Typ I [hypoxämisch]
J95.1	Akute pulmonale Insuffizienz nach Thoraxoperation	J96.11	Chronische respiratorische Insuffizienz, anderenorts nicht klassifiziert: Typ II [hyperkapnisch]
J95.2	Akute pulmonale Insuffizienz nach nicht am Thorax vorgenommener Operation	J96.19	Chronische respiratorische Insuffizienz, anderenorts nicht klassifiziert: Typ nicht näher bezeichnet
J95.3	Chronische pulmonale Insuffizienz nach Operation		

J96.90	Respiratorische Insuffizienz, nicht näher bezeichnet: Typ I [hypoxämisch]	T79.0 T79.1	Luftembolie (traumatisch) Fettembolie (traumatisch)
J96.91	Respiratorische Insuffizienz, nicht näher bezeichnet: Typ II [hyperkapnisch]	T80.0	Luftembolie nach Infusion, Transfusion oder Injektion zu therapeutischen Zwecken
J96.99	Respiratorische Insuffizienz, nicht näher bezeichnet: Typ nicht näher bezeichnet		

Prozedur E64-2

33.22 †↔	Flexible Tracheobronchoskopie	33.94.11 †↔	Implantation eines Markers oder Tracers zur Lokalisation oder Steuerung der therapeutischen Intervention an Lunge und Bronchus, perkutan
33.23.11 †↔	Tracheobronchoskopie mit starrem Bronchoskop	33.94.12 †↔	Implantation eines Markers oder Tracers zur Lokalisation oder Steuerung der therapeutischen Intervention an Lunge und Bronchus, bronchoskopisch
33.23.13 †↔	Fluoreszenztracheobronchoskopie	99.84.16 †↔	Kontaktisolierung, mindestens 7 bis 13 Behandlungstage
33.23.14 †↔	Tracheobronchoskopie mit Ballonkatheter zur Messung kollateraler Ventilation	99.84.17 †↔	Kontaktisolierung, mindestens 14 bis 20 Behandlungstage
33.23.99 †↔	Sonstige Tracheobronchoskopie, sonstige	99.84.1A †↔	Kontaktisolierung, mindestens 21 bis 27 Behandlungstage
33.24.10 †↔	Tracheobronchoskopie (flexible) (starr) mit Bürste zur Sekret oder Probenentnahme	99.84.1B †↔	Kontaktisolierung, mindestens 28 bis 41 Behandlungstage
33.24.11 †↔	Tracheobronchoskopie (flexible) (starr) mit bronchoalveolärer Lavage	99.84.1C †↔	Kontaktisolierung, mindestens 42 bis 55 Behandlungstage
33.24.12 †↔	Tracheobronchoskopie (flexible) (starr) mit Bürstenzytologie der Lunge	99.84.1D †↔	Kontaktisolierung, mindestens 56 bis 69 Behandlungstage
33.24.13 †↔	Tracheobronchoskopie (flexible) (starr) mit (Exzisions-) Biopsie	99.84.1E †↔	Kontaktisolierung, mindestens 70 bis 83 Behandlungstage
33.24.14 †↔	Tracheobronchoskopie (flexible) (starr) mit transbronchiale Nadelaspiration	99.84.1F †↔	Kontaktisolierung, 84 und mehr Behandlungstage
33.24.16 †↔	Tracheobronchoskopie mit Kryobiopsie		
33.24.99 †↔	Geschlossene [endoskopische] Bronchusbiopsie, sonstige		
33.27 †↔	Geschlossene endoskopische Lungenbiopsie		
33.94.00 †↔	Implantation eines Markers oder Tracers an Lunge und Bronchus, n.n.bez.		
33.94.09 †↔	Implantation eines Markers oder Tracers an Lunge und Bronchus, sonstige		

ADRG E65

Chronisch-obstruktive Atemwegserkrankungen

Hauptdiagnose in Tabelle E65-1

DRG E65A

Chronisch-obstruktive Atemwegserkrankungen mit Zustand nach Transplantation oder bestimmtem Eingriff oder komplizierender Prozedur oder mit äusserst schweren CC oder bestimmte Prozedur

Nebendiagnose in Tabelle E65-2 oder Prozedur in Tabelle E65-3 oder Komplizierende Prozeduren oder
PCCL > 3 oder Prozedur in Tabelle E65-4

DRG E65B

Chronisch-obstruktive Atemwegserkrankungen mit starrer Bronchoskopie oder schwere CC oder Kontaktisolierung ab 7 Behandlungstage

Mindestens eine Prozedur in Tabelle E65-5 oder PCCL > 2

DRG E65C

Chronisch-obstruktive Atemwegserkrankungen, Alter < 16 Jahre

Alter < 16 Jahre

DRG E65D

Chronisch-obstruktive Atemwegserkrankungen, Alter > 15 Jahre

Diagnose E65-1

F45.33	Somatoforme autonome Funktionsstörung: Atmungssystem	J43.2 J43.8	Zentrilobuläres Emphysem Sonstiges Emphysem
J40	Bronchitis, nicht als akut oder chronisch bezeichnet	J43.9	Emphysem, nicht näher bezeichnet
J41.0	Einfache chronische Bronchitis	J44.00	Chronische obstruktive Lungenkrankheit mit akuter Infektion der unteren Atemwege: FEV1 <35 % des Sollwertes
J41.1	Schleimig-eitrige chronische Bronchitis	J44.01	Chronische obstruktive Lungenkrankheit mit akuter Infektion der unteren Atemwege: FEV1 >=35 % und <50 % des Sollwertes
J41.8	Mischformen von einfacher und schleimig-eitriger chronischer Bronchitis		
J42	Nicht näher bezeichnete chronische Bronchitis		
J43.0	McLeod-Syndrom		
J43.1	Panlobuläres Emphysem		

J44.02	Chronische obstruktive Lungenkrankheit mit akuter Infektion der unteren Atemwege: FEV1 \geq 50 % und $<$ 70 % des Sollwertes	J45.15	Nichtallergisches Asthma bronchiale: Als unkontrolliert und schwer bezeichnet
J44.03	Chronische obstruktive Lungenkrankheit mit akuter Infektion der unteren Atemwege: FEV1 \geq 70 % des Sollwertes	J45.19	Nichtallergisches Asthma bronchiale: Ohne Angabe zu Kontrollstatus und Schweregrad
J44.09	Chronische obstruktive Lungenkrankheit mit akuter Infektion der unteren Atemwege: FEV1 nicht näher bezeichnet	J45.80	Mischformen des Asthma bronchiale: Als gut kontrolliert und nicht schwer bezeichnet
J44.10	Chronische obstruktive Lungenkrankheit mit akuter Exazerbation, nicht näher bezeichnet: FEV1 $<$ 35 % des Sollwertes	J45.81	Mischformen des Asthma bronchiale: Als teilweise kontrolliert und nicht schwer bezeichnet
J44.11	Chronische obstruktive Lungenkrankheit mit akuter Exazerbation, nicht näher bezeichnet: FEV1 \geq 35 % und $<$ 50 % des Sollwertes	J45.82	Mischformen des Asthma bronchiale: Als unkontrolliert und nicht schwer bezeichnet
J44.12	Chronische obstruktive Lungenkrankheit mit akuter Exazerbation, nicht näher bezeichnet: FEV1 \geq 50 % und $<$ 70 % des Sollwertes	J45.83	Mischformen des Asthma bronchiale: Als gut kontrolliert und schwer bezeichnet
J44.13	Chronische obstruktive Lungenkrankheit mit akuter Exazerbation, nicht näher bezeichnet: FEV1 \geq 70 % des Sollwertes	J45.84	Mischformen des Asthma bronchiale: Als teilweise kontrolliert und schwer bezeichnet
J44.19	Chronische obstruktive Lungenkrankheit mit akuter Exazerbation, nicht näher bezeichnet: FEV1 nicht näher bezeichnet	J45.85	Mischformen des Asthma bronchiale: Als unkontrolliert und schwer bezeichnet
J44.80	Sonstige näher bezeichnete chronische obstruktive Lungenkrankheit: FEV1 $<$ 35 % des Sollwertes	J45.89	Mischformen des Asthma bronchiale: Ohne Angabe zu Kontrollstatus und Schweregrad
J44.81	Sonstige näher bezeichnete chronische obstruktive Lungenkrankheit: FEV1 \geq 35 % und $<$ 50 % des Sollwertes	J45.90	Asthma bronchiale, nicht näher bezeichnet: Als gut kontrolliert und nicht schwer bezeichnet
J44.82	Sonstige näher bezeichnete chronische obstruktive Lungenkrankheit: FEV1 \geq 50 % und $<$ 70 % des Sollwertes	J45.91	Asthma bronchiale, nicht näher bezeichnet: Als teilweise kontrolliert und nicht schwer bezeichnet
J44.83	Sonstige näher bezeichnete chronische obstruktive Lungenkrankheit: FEV1 \geq 70 % des Sollwertes	J45.92	Asthma bronchiale, nicht näher bezeichnet: Als unkontrolliert und nicht schwer bezeichnet
J44.89	Sonstige näher bezeichnete chronische obstruktive Lungenkrankheit: FEV1 nicht näher bezeichnet	J45.93	Asthma bronchiale, nicht näher bezeichnet: Als gut kontrolliert und schwer bezeichnet
J44.90	Chronische obstruktive Lungenkrankheit, nicht näher bezeichnet: FEV1 $<$ 35 % des Sollwertes	J45.94	Asthma bronchiale, nicht näher bezeichnet: Als teilweise kontrolliert und schwer bezeichnet
J44.91	Chronische obstruktive Lungenkrankheit, nicht näher bezeichnet: FEV1 \geq 35 % und $<$ 50 % des Sollwertes	J45.95	Asthma bronchiale, nicht näher bezeichnet: Als unkontrolliert und schwer bezeichnet
J44.92	Chronische obstruktive Lungenkrankheit, nicht näher bezeichnet: FEV1 \geq 50 % und $<$ 70 % des Sollwertes	J45.99	Asthma bronchiale, nicht näher bezeichnet: Ohne Angabe zu Kontrollstatus und Schweregrad
J44.93	Chronische obstruktive Lungenkrankheit, nicht näher bezeichnet: FEV1 \geq 70 % des Sollwertes	J46	Status asthmaticus
J44.99	Chronische obstruktive Lungenkrankheit, nicht näher bezeichnet: FEV1 nicht näher bezeichnet	J47	Bronchiektasen
J45.00	Vorwiegend allergisches Asthma bronchiale: Als gut kontrolliert und nicht schwer bezeichnet	J68.3	Sonstige akute und subakute Krankheiten der Atmungsorgane durch chemische Substanzen, Gase, Rauch und Dämpfe
J45.01	Vorwiegend allergisches Asthma bronchiale: Als teilweise kontrolliert und nicht schwer bezeichnet	J68.4	Chronische Krankheiten der Atmungsorgane durch chemische Substanzen, Gase, Rauch und Dämpfe
J45.02	Vorwiegend allergisches Asthma bronchiale: Als unkontrolliert und nicht schwer bezeichnet	J68.8	Sonstige Krankheiten der Atmungsorgane durch chemische Substanzen, Gase, Rauch und Dämpfe
J45.03	Vorwiegend allergisches Asthma bronchiale: Als gut kontrolliert und schwer bezeichnet	J68.9	Nicht näher bezeichnete Krankheit der Atmungsorgane durch chemische Substanzen, Gase, Rauch und Dämpfe
J45.04	Vorwiegend allergisches Asthma bronchiale: Als teilweise kontrolliert und schwer bezeichnet	J98.0	Krankheiten der Bronchien, anderenorts nicht klassifiziert
J45.05	Vorwiegend allergisches Asthma bronchiale: Als unkontrolliert und schwer bezeichnet	M94.0	Tietze-Syndrom
J45.09	Vorwiegend allergisches Asthma bronchiale: Ohne Angabe zu Kontrollstatus und Schweregrad	P22.8	Sonstige Atemnot [Respiratory distress] beim Neugeborenen
J45.10	Nichtallergisches Asthma bronchiale: Als gut kontrolliert und nicht schwer bezeichnet	P22.9	Atemnot [Respiratory distress] beim Neugeborenen, nicht näher bezeichnet
J45.11	Nichtallergisches Asthma bronchiale: Als teilweise kontrolliert und nicht schwer bezeichnet	P24.0	Mekoniumaspiration durch das Neugeborene
J45.12	Nichtallergisches Asthma bronchiale: Als unkontrolliert und nicht schwer bezeichnet	P27.0	Mikity-Wilson-Syndrom
J45.13	Nichtallergisches Asthma bronchiale: Als gut kontrolliert und schwer bezeichnet	P27.1	Bronchopulmonale Dysplasie mit Ursprung in der Perinatalperiode
J45.14	Nichtallergisches Asthma bronchiale: Als teilweise kontrolliert und schwer bezeichnet	P27.8	Sonstige chronische Atemwegskrankheiten mit Ursprung in der Perinatalperiode
		P27.9	Nicht näher bezeichnete chronische Atemwegskrankheit mit Ursprung in der Perinatalperiode
		P28.2	Zyanoseanfalle beim Neugeborenen
		P28.3	Primäre Schlafapnoe beim Neugeborenen
		P28.4	Sonstige Apnoe beim Neugeborenen
		P28.5	Respiratorisches Versagen beim Neugeborenen
		P28.8	Sonstige näher bezeichnete Störungen der Atmung beim Neugeborenen
		Q33.4	Angeborene Bronchiektasie
		R09.1	Pleuritis

Diagnose E65-2

Z94.2 Zustand nach Lungentransplantation

Z94.3 Zustand nach Herz-Lungen-Transplantation

Prozedur E65-3

33.72.11 †↔ Endoskopisches Einsetzen von Coil(s) in den Bronchien oder Lunge, von 1 bis 2 Coils
 33.72.12 †↔ Endoskopisches Einsetzen von Coil(s) in den Bronchien oder Lunge, von 3 bis 4 Coils
 33.72.13 †↔ Endoskopisches Einsetzen von Coil(s) in den Bronchien oder Lunge, von 5 bis 6 Coils
 33.72.14 †↔ Endoskopisches Einsetzen von Coil(s) in den Bronchien oder Lunge, von 7 bis 8 Coils
 33.72.15 †↔ Endoskopisches Einsetzen von Coil(s) in den Bronchien oder Lunge, von 9 bis 10 Coils

33.72.16 †↔ Endoskopisches Einsetzen von Coil(s) in den Bronchien oder Lunge, von 11 bis 12 Coils
 33.72.17 †↔ Endoskopisches Einsetzen von Coil(s) in den Bronchien oder Lunge, von 13 bis 14 Coils
 33.72.18 †↔ Endoskopisches Einsetzen von Coil(s) in den Bronchien oder Lunge, von 15 bis 16 Coils
 33.72.1A †↔ Endoskopisches Einsetzen von Coil(s) in den Bronchien oder Lunge, von 17 und mehr Coils

Prozedur E65-4

93.9E.12 †↔ NIV-Beatmung ausserhalb Intensivstation, 4 bis 5 Tage
 93.9E.13 †↔ NIV-Beatmung ausserhalb Intensivstation, 6 Tage und mehr
 93.9F.12 †↔ Atmungsunterstützung durch Anwendung von High-flow-Nasenkanülen [HFNC-System] bei Neugeborenen und Säuglingen

93.9F.22 †↔ Atmungsunterstützung durch Anwendung von High-flow-Nasenkanülen [HFNC-System] bei Kindern und Jugendlichen
 93.9F.32 †↔ Atmungsunterstützung durch Anwendung von High-flow-Nasenkanülen [HFNC-System] bei Erwachsenen

Prozedur E65-5

33.24.10 †↔ Tracheobronchoskopie (flexible) (starr) mit Bürste zur Sekret oder Probenentnahme
 33.24.11 †↔ Tracheobronchoskopie (flexible) (starr) mit bronchoalveolärer Lavage
 33.24.12 †↔ Tracheobronchoskopie (flexible) (starr) mit Bürstenzytologie der Lunge
 33.24.13 †↔ Tracheobronchoskopie (flexible) (starr) mit (Exzisions-) Biopsie
 33.24.14 †↔ Tracheobronchoskopie (flexible) (starr) mit transbronchiale Nadelaspiration
 33.24.16 †↔ Tracheobronchoskopie mit Kryobiopsie
 99.84.16 †↔ Kontaktisolierung, mindestens 7 bis 13 Behandlungstage

99.84.17 †↔ Kontaktisolierung, mindestens 14 bis 20 Behandlungstage
 99.84.1A †↔ Kontaktisolierung, mindestens 21 bis 27 Behandlungstage
 99.84.1B †↔ Kontaktisolierung, mindestens 28 bis 41 Behandlungstage
 99.84.1C †↔ Kontaktisolierung, mindestens 42 bis 55 Behandlungstage
 99.84.1D †↔ Kontaktisolierung, mindestens 56 bis 69 Behandlungstage
 99.84.1E †↔ Kontaktisolierung, mindestens 70 bis 83 Behandlungstage
 99.84.1F †↔ Kontaktisolierung, 84 und mehr Behandlungstage

ADRG E66**Schweres Thoraxtrauma**

Hauptdiagnose in Tabelle E66-1

DRG E66A**Schweres Thoraxtrauma mit komplizierender Diagnose**

Diagnose in Tabelle E66-2

DRG E66B**Schweres Thoraxtrauma****Diagnose E66-1**

M96.81 Instabiler Thorax nach thoraxchirurgischem Eingriff
 S11.02 Offene Wunde: Trachea, Pars cervicalis
 S22.20 Fraktur des Sternums: Nicht näher bezeichnet
 S22.21 Fraktur des Sternums: Manubrium sterni
 S22.22 Fraktur des Sternums: Corpus sterni
 S22.23 Fraktur des Sternums: Processus xiphoideus
 S22.31 Fraktur der ersten Rippe
 S22.32 Fraktur einer sonstigen Rippe
 S22.40 Rippenserienfraktur: Nicht näher bezeichnet
 S22.41 Rippenserienfraktur: Mit Beteiligung der ersten Rippe

S22.42 Rippenserienfraktur: Mit Beteiligung von zwei Rippen
 S22.43 Rippenserienfraktur: Mit Beteiligung von drei Rippen
 S22.44 Rippenserienfraktur: Mit Beteiligung von vier und mehr Rippen
 S22.5 Instabiler Thorax
 S23.2 Luxation sonstiger und nicht näher bezeichneter Teile des Thorax
 S27.32 Rissverletzung der Lunge
 S27.4 Verletzung eines Bronchus
 S27.81 Verletzung: Zwerchfell

Diagnose E66-2

S12.0	Fraktur des 1. Halswirbels	S22.06	Fraktur eines Brustwirbels: T11 und T12
S12.1	Fraktur des 2. Halswirbels	S22.1	Multiple Frakturen der Brustwirbelsäule
S12.21	Fraktur des 3. Halswirbels	S22.44	Rippenserienfraktur: Mit Beteiligung von vier und mehr Rippen
S12.22	Fraktur des 4. Halswirbels		
S12.23	Fraktur des 5. Halswirbels	S22.5	Instabiler Thorax
S12.24	Fraktur des 6. Halswirbels	S27.0	Traumatischer Pneumothorax
S12.25	Fraktur des 7. Halswirbels	S27.1	Traumatischer Hämatothorax
S12.7	Multiple Frakturen der Halswirbelsäule	S27.2	Traumatischer Hämatothorax
S21.86	Weichteilschaden III. Grades bei geschlossener Fraktur oder Luxation des Thorax	S27.31	Prellung und Hämatom der Lunge
S22.00	Fraktur eines Brustwirbels: Höhe nicht näher bezeichnet	S32.00	Fraktur eines Lendenwirbels: Höhe nicht näher bezeichnet
S22.01	Fraktur eines Brustwirbels: T1 und T2	S32.01	Fraktur eines Lendenwirbels: L1
S22.02	Fraktur eines Brustwirbels: T3 und T4	S32.02	Fraktur eines Lendenwirbels: L2
S22.03	Fraktur eines Brustwirbels: T5 und T6	S32.03	Fraktur eines Lendenwirbels: L3
S22.04	Fraktur eines Brustwirbels: T7 und T8	S32.04	Fraktur eines Lendenwirbels: L4
S22.05	Fraktur eines Brustwirbels: T9 und T10	S32.05	Fraktur eines Lendenwirbels: L5

ADRG E70**Keuchhusten und akute Bronchitis**

Hauptdiagnose in Tabelle E70-1

DRG E70A**Keuchhusten und akute Bronchitis, Alter < 1 Jahr oder RSV Infektionen mit bestimmter Prozedur oder Kontaktisolation ab 7 Behandlungstage**

(Alter < 1 Jahr oder Diagnose in Tabelle E70-2 oder Diagnose in Tabelle E70-3 oder Prozedur in Tabelle E70-4) und (mindestens eine Prozedur in Tabelle E70-5)

DRG E70B**Keuchhusten und akute Bronchitis, Alter < 1 Jahr oder RSV Infektionen oder Para-/Tetraplegie**

Alter < 1 Jahr oder Diagnose in Tabelle E70-2 oder Diagnose in Tabelle E70-3 oder Prozedur in Tabelle E70-4

DRG E70C**Keuchhusten und akute Bronchitis, Alter > 0 Jahre****Diagnose E70-1**

A37.0	Keuchhusten durch Bordetella pertussis	J20.6	Akute Bronchitis durch Rhinoviren
A37.1	Keuchhusten durch Bordetella parapertussis	J20.7	Akute Bronchitis durch ECHO-Viren
A37.8	Keuchhusten durch sonstige Bordetella-Spezies	J20.8	Akute Bronchitis durch sonstige näher bezeichnete Erreger
A37.9	Keuchhusten, nicht näher bezeichnet		
J04.1	Akute Tracheitis	J20.9	Akute Bronchitis, nicht näher bezeichnet
J20.0	Akute Bronchitis durch Mycoplasma pneumoniae	J21.0	Akute Bronchiolitis durch Respiratory-Syncytial-Viren [RS-Viren]
J20.1	Akute Bronchitis durch Haemophilus influenzae		
J20.2	Akute Bronchitis durch Streptokokken	J21.1	Akute Bronchiolitis durch humanes Metapneumovirus
J20.3	Akute Bronchitis durch Coxsackieviren		
J20.4	Akute Bronchitis durch Parainfluenzaviren	J21.8	Akute Bronchiolitis durch sonstige näher bezeichnete Erreger
J20.5	Akute Bronchitis durch Respiratory-Syncytial-Viren [RS-Viren]	J21.9	Akute Bronchiolitis, nicht näher bezeichnet

Diagnose E70-2

B97.4	Respiratory-Syncytial-Viren [RS-Viren] als Ursache von Krankheiten, die in anderen Kapiteln klassifiziert sind	J20.5	Akute Bronchitis durch Respiratory-Syncytial-Viren [RS-Viren]
J12.1	Pneumonie durch Respiratory-Syncytial-Viren [RS-Viren]	J21.0	Akute Bronchiolitis durch Respiratory-Syncytial-Viren [RS-Viren]

Diagnose E70-3

G04.1	Humane T-Zell-lymphotrope Virus-assoziierte Myelopathie	G82.32	Schlaffe Tetraparese und Tetraplegie: Chronische komplette Querschnittlähmung
G82.00	Schlaffe Paraparese und Paraplegie: Akute komplette Querschnittlähmung nichttraumatischer Genese	G82.33	Schlaffe Tetraparese und Tetraplegie: Chronische inkomplette Querschnittlähmung
G82.01	Schlaffe Paraparese und Paraplegie: Akute inkomplette Querschnittlähmung nichttraumatischer Genese	G82.40	Spastische Tetraparese und Tetraplegie: Akute komplette Querschnittlähmung nichttraumatischer Genese
G82.02	Schlaffe Paraparese und Paraplegie: Chronische komplette Querschnittlähmung	G82.41	Spastische Tetraparese und Tetraplegie: Akute inkomplette Querschnittlähmung nichttraumatischer Genese
G82.03	Schlaffe Paraparese und Paraplegie: Chronische inkomplette Querschnittlähmung	G82.42	Spastische Tetraparese und Tetraplegie: Chronische komplette Querschnittlähmung
G82.10	Spastische Paraparese und Paraplegie: Akute komplette Querschnittlähmung nichttraumatischer Genese	G82.43	Spastische Tetraparese und Tetraplegie: Chronische inkomplette Querschnittlähmung
G82.11	Spastische Paraparese und Paraplegie: Akute inkomplette Querschnittlähmung nichttraumatischer Genese	G82.50	Tetraparese und Tetraplegie, nicht näher bezeichnet: Akute komplette Querschnittlähmung nichttraumatischer Genese
G82.12	Spastische Paraparese und Paraplegie: Chronische komplette Querschnittlähmung	G82.51	Tetraparese und Tetraplegie, nicht näher bezeichnet: Akute inkomplette Querschnittlähmung nichttraumatischer Genese
G82.13	Spastische Paraparese und Paraplegie: Chronische inkomplette Querschnittlähmung	G82.52	Tetraparese und Tetraplegie, nicht näher bezeichnet: Chronische komplette Querschnittlähmung
G82.20	Paraparese und Paraplegie, nicht näher bezeichnet: Akute komplette Querschnittlähmung nichttraumatischer Genese	G82.53	Tetraparese und Tetraplegie, nicht näher bezeichnet: Chronische inkomplette Querschnittlähmung
G82.21	Paraparese und Paraplegie, nicht näher bezeichnet: Akute inkomplette Querschnittlähmung nichttraumatischer Genese	G83.5	Locked-in-Syndrom
G82.22	Paraparese und Paraplegie, nicht näher bezeichnet: Chronische komplette Querschnittlähmung	G93.80	Apallisches Syndrom
G82.23	Paraparese und Paraplegie, nicht näher bezeichnet: Chronische inkomplette Querschnittlähmung	P11.50	Geburtsverletzung der Wirbelsäule und des Rückenmarkes: Mit akuter Querschnittlähmung
G82.30	Schlaffe Tetraparese und Tetraplegie: Akute komplette Querschnittlähmung nichttraumatischer Genese	P11.51	Geburtsverletzung der Wirbelsäule und des Rückenmarkes: Mit chronischer Querschnittlähmung
G82.31	Schlaffe Tetraparese und Tetraplegie: Akute inkomplette Querschnittlähmung nichttraumatischer Genese	P91.80	Locked-in-Syndrom und apallisches Syndrom beim Neugeborenen
		S34.18	Sonstige Verletzung des lumbalen Rückenmarkes
		S34.38	Sonstige und nicht näher bezeichnete Verletzungen der Cauda equina

Prozedur E70-4

99.84.16 †↔	Kontaktisolierung, mindestens 7 bis 13 Behandlungstage	99.84.1C †↔	Kontaktisolierung, mindestens 42 bis 55 Behandlungstage
99.84.17 †↔	Kontaktisolierung, mindestens 14 bis 20 Behandlungstage	99.84.1D †↔	Kontaktisolierung, mindestens 56 bis 69 Behandlungstage
99.84.1A †↔	Kontaktisolierung, mindestens 21 bis 27 Behandlungstage	99.84.1E †↔	Kontaktisolierung, mindestens 70 bis 83 Behandlungstage
99.84.1B †↔	Kontaktisolierung, mindestens 28 bis 41 Behandlungstage	99.84.1F †↔	Kontaktisolierung, 84 und mehr Behandlungstage

Prozedur E70-5

93.9E.12 †↔	NIV-Beatmung ausserhalb Intensivstation, 4 bis 5 Tage	99.84.17 †↔	Kontaktisolierung, mindestens 14 bis 20 Behandlungstage
93.9E.13 †↔	NIV-Beatmung ausserhalb Intensivstation, 6 Tage und mehr	99.84.1A †↔	Kontaktisolierung, mindestens 21 bis 27 Behandlungstage
93.9F.12 †↔	Atmungsunterstützung durch Anwendung von High-flow-Nasenkanülen [HFNC-System] bei Neugeborenen und Säuglingen	99.84.1B †↔	Kontaktisolierung, mindestens 28 bis 41 Behandlungstage
93.9F.22 †↔	Atmungsunterstützung durch Anwendung von High-flow-Nasenkanülen [HFNC-System] bei Kindern und Jugendlichen	99.84.1C †↔	Kontaktisolierung, mindestens 42 bis 55 Behandlungstage
93.9F.32 †↔	Atmungsunterstützung durch Anwendung von High-flow-Nasenkanülen [HFNC-System] bei Erwachsenen	99.84.1D †↔	Kontaktisolierung, mindestens 56 bis 69 Behandlungstage
99.84.16 †↔	Kontaktisolierung, mindestens 7 bis 13 Behandlungstage	99.84.1E †↔	Kontaktisolierung, mindestens 70 bis 83 Behandlungstage
		99.84.1F †↔	Kontaktisolierung, 84 und mehr Behandlungstage

DRG E71**Neubildungen der Atmungsorgane**

Hauptdiagnose in Tabelle E71-1

DRG E71A**Neubildungen der Atmungsorgane mit äusserst schweren CC oder starrer Bronchoskopie oder Para-/Tetraplegie mit bestimmter Prozedur oder mit mittel- oder hochgradig komplexer Chemotherapie oder aufwendige Konstellationen bei BNB**

(PCCL > 3 oder mindestens eine Prozedur in Tabelle E71-3 oder Nebendiagnose in Tabelle E71-2) und (Prozedur in Tabelle E71-4 oder Prozedur in Tabelle E71-5 oder Diagnose in Tabelle E71-2 oder Aufwendige Konstellationen bei BNB)

DRG E71B**Neubildungen der Atmungsorgane mit äusserst schweren CC oder starrer Bronchoskopie oder bestimmte Prozedur oder Para-/Tetraplegie oder bestimmte endoskopische Eingriffe**

PCCL > 3 oder mindestens eine Prozedur in Tabelle E71-3 oder Nebendiagnose in Tabelle E71-2 oder Prozedur in Tabelle E71-6

DRG E71C**Neubildungen der Atmungsorgane****Diagnose E71-1**

C33	Bösartige Neubildung der Trachea	D02.4	Carcinoma in situ: Atmungssystem, nicht näher bezeichnet
C34.0	Bösartige Neubildung: Hauptbronchus		Gutartige Neubildung: Trachea
C34.1	Bösartige Neubildung: Oberlappen (-Bronchus)	D14.2	Gutartige Neubildung: Bronchus und Lunge
C34.2	Bösartige Neubildung: Mittellappen (-Bronchus)	D14.3	Gutartige Neubildung: Atmungssystem, nicht näher bezeichnet
C34.3	Bösartige Neubildung: Unterlappen (-Bronchus)	D14.4	Gutartige Neubildung: Mediastinum
C34.8	Bösartige Neubildung: Bronchus und Lunge, mehrere Teilbereiche überlappend	D15.2	Gutartige Neubildung: Sonstige näher bezeichnete intrathorakale Organe
C34.9	Bösartige Neubildung: Bronchus oder Lunge, nicht näher bezeichnet	D15.7	Gutartige Neubildung: Intrathorakales Organ, nicht näher bezeichnet
C38.1	Bösartige Neubildung: Vorderes Mediastinum	D15.9	Gutartige Neubildung des Knochens und des Gelenkknorpels: Rippen
C38.2	Bösartige Neubildung: Hinteres Mediastinum		Gutartige Neubildung des Knochens und des Gelenkknorpels: Sternum
C38.3	Bösartige Neubildung: Mediastinum, Teil nicht näher bezeichnet	D16.70	Gutartige Neubildung des Knochens und des Gelenkknorpels: Klavikula
C38.4	Bösartige Neubildung: Pleura	D16.71	Gutartige Neubildung des Fettgewebes der intrathorakalen Organe
C38.8	Bösartige Neubildung: Herz, Mediastinum und Pleura, mehrere Teilbereiche überlappend	D16.72	Gutartige Neubildung: Mesotheliales Gewebe der Pleura
C39.8	Bösartige Neubildung: Atmungsorgane und sonstige intrathorakale Organe, mehrere Teilbereiche überlappend	D17.4	Sonstige gutartige Neubildungen: Bindegewebe und andere Weichteilgewebe des Thorax
C39.9	Bösartige Neubildung: Ungenau bezeichnete Lokalisationen des Atmungssystems	D19.0	Neubildung unsicheren oder unbekanntnen Verhaltens: Trachea, Bronchus und Lunge
C45.0	Mesotheliom der Pleura	D21.3	Neubildung unsicheren oder unbekanntnen Verhaltens: Pleura
C47.3	Bösartige Neubildung: Periphere Nerven des Thorax		Neubildung unsicheren oder unbekanntnen Verhaltens: Mediastinum
C49.3	Bösartige Neubildung: Bindegewebe und andere Weichteilgewebe des Thorax	D38.1	Neubildung unsicheren oder unbekanntnen Verhaltens: Thymus
C76.1	Bösartige Neubildung ungenau bezeichneter Lokalisationen: Thorax	D38.2	Neubildung unsicheren oder unbekanntnen Verhaltens: Sonstige Atmungsorgane
C78.0	Sekundäre bösartige Neubildung der Lunge	D38.3	Neubildung unsicheren oder unbekanntnen Verhaltens: Atmungsorgan, nicht näher bezeichnet
C78.1	Sekundäre bösartige Neubildung des Mediastinums		
C78.2	Sekundäre bösartige Neubildung der Pleura	D38.4	
C78.3	Sekundäre bösartige Neubildung sonstiger und nicht näher bezeichneter Atmungsorgane	D38.5	
D02.1	Carcinoma in situ: Trachea	D38.6	
D02.2	Carcinoma in situ: Bronchus und Lunge		
D02.3	Carcinoma in situ: Sonstige Teile des Atmungssystems		

Diagnose E71-2

G04.1	Humane T-Zell-lymphotrope Virus-assoziierte Myelopathie	G82.32	Schlaffe Tetraparese und Tetraplegie: Chronische komplette Querschnittlähmung
G82.00	Schlaffe Paraparese und Paraplegie: Akute komplette Querschnittlähmung nichttraumatischer Genese	G82.33	Schlaffe Tetraparese und Tetraplegie: Chronische inkomplette Querschnittlähmung
G82.01	Schlaffe Paraparese und Paraplegie: Akute inkomplette Querschnittlähmung nichttraumatischer Genese	G82.40	Spastische Tetraparese und Tetraplegie: Akute komplette Querschnittlähmung nichttraumatischer Genese
G82.02	Schlaffe Paraparese und Paraplegie: Chronische komplette Querschnittlähmung	G82.41	Spastische Tetraparese und Tetraplegie: Akute inkomplette Querschnittlähmung nichttraumatischer Genese
G82.03	Schlaffe Paraparese und Paraplegie: Chronische inkomplette Querschnittlähmung	G82.42	Spastische Tetraparese und Tetraplegie: Chronische komplette Querschnittlähmung
G82.10	Spastische Paraparese und Paraplegie: Akute komplette Querschnittlähmung nichttraumatischer Genese	G82.43	Spastische Tetraparese und Tetraplegie: Chronische inkomplette Querschnittlähmung
G82.11	Spastische Paraparese und Paraplegie: Akute inkomplette Querschnittlähmung nichttraumatischer Genese	G82.50	Tetraparese und Tetraplegie, nicht näher bezeichnet: Akute komplette Querschnittlähmung nichttraumatischer Genese
G82.12	Spastische Paraparese und Paraplegie: Chronische komplette Querschnittlähmung	G82.51	Tetraparese und Tetraplegie, nicht näher bezeichnet: Akute inkomplette Querschnittlähmung nichttraumatischer Genese
G82.13	Spastische Paraparese und Paraplegie: Chronische inkomplette Querschnittlähmung	G82.52	Tetraparese und Tetraplegie, nicht näher bezeichnet: Chronische komplette Querschnittlähmung
G82.20	Paraparese und Paraplegie, nicht näher bezeichnet: Akute komplette Querschnittlähmung nichttraumatischer Genese	G82.53	Tetraparese und Tetraplegie, nicht näher bezeichnet: Chronische inkomplette Querschnittlähmung
G82.21	Paraparese und Paraplegie, nicht näher bezeichnet: Akute inkomplette Querschnittlähmung nichttraumatischer Genese	G83.5	Locked-in-Syndrom
G82.22	Paraparese und Paraplegie, nicht näher bezeichnet: Chronische komplette Querschnittlähmung	G93.80	Apallisches Syndrom
G82.23	Paraparese und Paraplegie, nicht näher bezeichnet: Chronische inkomplette Querschnittlähmung	P11.50	Geburtsverletzung der Wirbelsäule und des Rückenmarkes: Mit akuter Querschnittlähmung
G82.30	Schlaffe Tetraparese und Tetraplegie: Akute komplette Querschnittlähmung nichttraumatischer Genese	P11.51	Geburtsverletzung der Wirbelsäule und des Rückenmarkes: Mit chronischer Querschnittlähmung
G82.31	Schlaffe Tetraparese und Tetraplegie: Akute inkomplette Querschnittlähmung nichttraumatischer Genese	P91.80	Locked-in-Syndrom und apallisches Syndrom beim Neugeborenen
		S34.18	Sonstige Verletzung des lumbalen Rückenmarkes
		S34.38	Sonstige und nicht näher bezeichnete Verletzungen der Cauda equina

Prozedur E71-3

33.24.10 †↔	Tracheobronchoskopie (flexible) (starr) mit Bürste zur Sekret oder Probenentnahme	33.24.16 †↔	Tracheobronchoskopie mit Kryobiopsie
33.24.11 †↔	Tracheobronchoskopie (flexible) (starr) mit bronchoalveolärer Lavage	93.8B.18 †↔	Basisleistung «Spezialisierte Palliative Care», mindestens 7 bis 13 Behandlungstage
33.24.12 †↔	Tracheobronchoskopie (flexible) (starr) mit Bürstenzytologie der Lunge	93.8B.1A †↔	Basisleistung «Spezialisierte Palliative Care», mindestens 14 bis 20 Behandlungstage
33.24.13 †↔	Tracheobronchoskopie (flexible) (starr) mit (Exzisions-) Biopsie	93.8B.1B †↔	Basisleistung «Spezialisierte Palliative Care», mindestens 21 bis 27 Behandlungstage
33.24.14 †↔	Tracheobronchoskopie (flexible) (starr) mit transbronchiale Nadelaspiration	93.8B.1C †↔	Basisleistung «Spezialisierte Palliative Care», 28 und mehr Behandlungstage

Prozedur E71-4

99.25.52 †↔	Mittelgradig komplexe und intensive Chemotherapie	99.25.53 †↔	Hochgradig komplexe und intensive Chemotherapie
-------------	---	-------------	---

Prozedur E71-5

93.8B.1A †↔	Basisleistung «Spezialisierte Palliative Care», mindestens 14 bis 20 Behandlungstage	93.8B.1C †↔	Basisleistung «Spezialisierte Palliative Care», 28 und mehr Behandlungstage
93.8B.1B †↔	Basisleistung «Spezialisierte Palliative Care», mindestens 21 bis 27 Behandlungstage		

Prozedur E71-6

42.22 †↔	Ösophagoskopie durch ein künstliches Stoma	44.63.10 †↔	Verschluss einer anderen Magenfistel, endoskopisch
42.23 †↔	Sonstige Ösophagoskopie	44.95.31 †↔	Schlauchmagen-Gastroplastik, endoskopisch
42.24 †↔	Geschlossene [endoskopische] Biopsie am Ösophagus	44.96.15 †↔	Katheterreparation nach Gastric banding, ohne intraabdominalem Eingriff
42.33.10 †↔	Endoskopische Mukosaresektion Ösophagus	44.99.00 †↔	Sonstige Magenoperationen, n.n.bez.
42.33.11 †↔	Endoskopische submukosale Dissektion Ösophagus	44.99.10 †↔	Bougierung am Magen, endoskopisch
42.33.20 †↔	Endoskopische Exzision oder Destruktion von Läsion oder Gewebe am Ösophagus, Elektro-, Thermo- und Kryoablation	44.99.20 †↔	Schlingenligatur und Clipping am Magen, endoskopisch
42.33.21 †↔	Endoskopische Exzision oder Destruktion von Läsion oder Gewebe am Ösophagus, Photodynamische Therapie	44.99.30 †↔	Injektion am Magen, endoskopisch
42.33.22 †↔	Endoskopische Exzision oder Destruktion von Läsion oder Gewebe am Ösophagus, Laser	44.99.50 †↔	Einlegen oder Wechsel einer nicht selbstexpandierenden Prothese am Magen, endoskopisch
42.33.23 †↔	Endoskopische Exzision oder Destruktion von Läsion oder Gewebe am Ösophagus, Radiofrequenzablation	44.99.60 †↔	Einlegen oder Wechsel einer selbstexpandierenden Prothese am Magen, endoskopisch
42.7X.10 †↔	Ösophagomyotomie, endoskopisch	44.99.70 †↔	Entfernen einer Prothese aus dem Magen, endoskopisch
42.7X.20 †↔	Ösophagomyotomie, pharyngozerkival, endoskopisch	44.99.90 †↔	Sonstige endoskopische Magenoperationen
42.7X.30 †↔	Ösophago-Gastroomyotomie, endoskopisch	44.99.A1 †↔	Gastrogastrostomie oder Gastroenterostomie mittels ultraschallgesteuerter Stenteinlage, endoskopisch
42.81.00 †↔	Einsetzen eines permanenten Tubus in den Ösophagus, n.n.bez.	44.99.A2 †↔	Verschluss von der Gastrogastrostomie oder Gastroenterostomie mit Entfernung vom anastomosebildenden Stent, endoskopisch
42.81.10 †↔	Einsetzen und Wechsel einer nicht selbstexpandierenden Prothese (permanenter Tubus) in den Ösophagus, endoskopisch	45.00 †↔	Inzision am Darm, n.n.bez.
42.81.11 †↔	Einsetzen und Wechsel von zwei nicht selbstexpandierenden Prothesen (permanenter Tubus) in den Ösophagus, endoskopisch	45.04 †↔	Perkutane [endoskopische] Jejunostomie [PEJ]
42.81.12 †↔	Einsetzen und Wechsel von mehr als zwei nicht selbstexpandierenden Prothesen (permanenter Tubus) in den Ösophagus, endoskopisch	45.05 †↔	Konversion einer perkutanen [endoskopischen] Gastrostomie [PEG] in eine perkutane [endoskopische] Jejunostomie [PEJ]
42.81.40 †↔	Einsetzen und Wechsel einer selbstexpandierenden Prothese (permanenter Tubus) in den Ösophagus, endoskopisch	45.11 †↔	Transabdominale Endoskopie am Dünndarm
42.81.41 †↔	Einsetzen und Wechsel von zwei selbstexpandierenden Prothesen (permanenter Tubus) in den Ösophagus, endoskopisch	45.12 †↔	Endoskopie am Dünndarm durch ein künstliches Stoma
42.81.42 †↔	Einsetzen und Wechsel von mehr als zwei selbstexpandierenden Prothesen (permanenter Tubus) in den Ösophagus, endoskopisch	45.13.10 †↔	Ösophagogastroduodenoskopie
42.81.99 †↔	Einsetzen eines permanenten Tubus in den Ösophagus, sonstige	45.13.20 †↔	Telemetrische Kapselendoskopie des Dünndarms
42.88.10 †↔	Entfernung von Prothesen aus dem Ösophagus, endoskopisch	45.13.30 †↔	Enteroskopie einfach
42.92 †↔	Dilatation des Ösophagus	45.13.31 †↔	Enteroskopie Ballonassistent
42.99.20 †↔	Sonstige Operation am Ösophagus, Antirefluxverfahren am Ösophagus, endoskopisch	45.14 †↔	Geschlossene [endoskopische] Biopsie am Dünndarm
42.99.41 †↔	Schlingenligatur und Clipping am Ösophagus, endoskopisch	45.16 †↔	Ösophagogastroduodenoskopie [EGD] mit geschlossener Biopsie
43.11 †↔	Perkutane [endoskopische] Gastrostomie [PEG]	45.17 †↔	Diagnostische Intestinoskopie (Endoskopie des tiefen Jejunums und Ileums)
43.41.10 †↔	Endoskopische Mukosaresektion Magen	45.21 †↔	Transabdominale Endoskopie an Dickdarm
43.41.11 †↔	Endoskopische submukosale Dissektion Magen	45.22 †↔	Endoskopie am Dickdarm durch ein künstliches Stoma
43.41.20 †↔	Endoskopische Destruktion von Läsion oder Gewebe am Magen, Elektro-, Radiofrequenz-, Thermo- oder Kryokoagulation	45.23 †↔	Koloskopie
43.41.29 †↔	Endoskopische Exzision oder Destruktion von Läsion oder Gewebe am Magen, sonstige Verfahren	45.24 †↔	Flexible Sigmoidoskopie
44.13 †↔	Sonstige Gastroskopie	45.25 †↔	Geschlossene [endoskopische] Biopsie am Dickdarm
44.14 †↔	Geschlossene [endoskopische] Biopsie am Magen	45.28.10 †↔	Telemetrische Kapselendoskopie des Dickdarm
44.22 †↔	Endoskopische Dilatation des Pylorus	45.28.20 †↔	Endoskopische Laser-Endomikroskopie am Dickdarm
44.33 †↔	Gastroenterostomie ohne Gastrektomie, endoskopisch	45.30.00 †↔	Lokale Exzision oder Destruktion von Läsion oder Gewebe im Duodenum, endoskopisch, n.n.bez.
44.43.00 †↔	Endoskopische Blutstillung in Magen oder Duodenum, n.n.bez.	45.30.09 †↔	Lokale Exzision oder Destruktion von Läsion oder Gewebe im Duodenum, endoskopisch, sonstige
44.43.10 †↔	Sklerosierung von Fundusvarizen, endoskopisch	45.30.10 †↔	Mukosaresektion im Duodenum, endoskopisch
44.43.20 †↔	Ligatur von Fundusvarizen, endoskopisch	45.30.11 †↔	Lokale Exzision von Läsion oder Gewebe im Duodenum, endoskopisch
44.43.99 †↔	Endoskopische Blutstillung in Magen oder Duodenum, sonstige	45.30.21 †↔	Lokale Destruktion von Läsion oder Gewebe im Duodenum, endoskopisch
		45.35.11 †↔	Lokale Exzision von Läsion oder Gewebe im Jejunum und Ileum, endoskopisch
		45.35.21 †↔	Lokale Destruktion von Läsion oder Gewebe im Jejunum und Ileum, endoskopisch
		45.41.00 †↔	Lokale Exzision von Läsion oder Gewebe im Dickdarm, n.n.bez.
		45.41.09 †↔	Lokale Exzision von Läsion oder Gewebe im Dickdarm, sonstige
		45.41.11 †↔	Lokale Exzision von Läsion oder Gewebe im Dickdarm, endoskopisch, ohne weitere Massnahmen
		45.41.12 †↔	Endoskopische Mukosaresektion Dickdarm

45.41.13 †↔	Endoskopische submukosale Dissektion Dickdarm	50.95 †↔	Implantation eines Markers oder Tracers zur Lokalisation oder Steuerung der therapeutischen Intervention an der Leber, perkutan
45.41.14 †↔	Endoskopische Vollwandresektion Dickdarm	50.96 †↔	Drainage eines Leberabszesses, perkutan
45.41.15 †↔	Endoskopische Polypektomie Dickdarm	51.10 †↔	Endoskopische retrograde Cholangiopankreatikographie [ERCP]
46.72.00 †↔	Verschluss einer Duodenalfistel, n.n.bez.	51.11 †↔	Endoskopische retrograde Cholangiographie [ERC]
46.72.10 †↔	Verschluss einer Duodenalfistel, endoskopisch	51.12 †↔	Perkutane Biopsie an Gallenblase oder Gallenwegen
46.72.99 †↔	Verschluss einer Duodenalfistel, sonstige	51.14 †↔	Sonstige geschlossene [endoskopische] Biopsie an Gallengang oder Sphincter Oddii
46.74.00 †↔	Verschluss einer Fistel am Jejunum und Ileum, n.n.bez.	51.16.00 †↔	Perkutane Endoskopie der Gallenwege, n.n.bez.
46.74.10 †↔	Verschluss einer Fistel am Jejunum und Ileum, endoskopisch	51.16.10 †↔	Perkutan-transhepatische Endoskopie der Gallenwege
46.74.99 †↔	Verschluss einer Fistel am Jejunum und Ileum, sonstige	51.16.99 †↔	Perkutane Endoskopie der Gallenwege, sonstige
46.76.00 †↔	Verschluss einer Dickdarmfistel, n.n.bez.	51.38.00 †↔	Anastomose zwischen Gallenwegen und Gastrointestinaltrakt, n.n.bez.
46.76.10 †↔	Verschluss einer Dickdarmfistel, endoskopisch	51.38.09 †↔	Anastomose zwischen Gallenwegen und Gastrointestinaltrakt, sonstige
46.76.99 †↔	Verschluss einer Dickdarmfistel, sonstige	51.38.31 †↔	Anastomose zwischen Gallenwegen und Gastrointestinaltrakt, endoskopisch
46.79.00 †↔	Sonstige Rekonstruktion am Darm, n.n.bez.	51.64.00 †↔	Endoskopische Exzision oder Destruktion einer Läsion oder Gewebe aus Gallenwegen und Sphincter Oddii, n.n.bez.
46.79.20 †↔	Verschluss einer sonstigen Darmfistel, endoskopisch	51.64.10 †↔	Endoskopische Exzision oder Destruktion einer Läsion oder Gewebe aus Gallenwegen und Sphincter Oddii, Elektro-, Thermo- und Kryoablation
46.85.10 †↔	Bougierung des Darmes, endoskopisch	51.64.11 †↔	Endoskopische Exzision oder Destruktion einer Läsion oder Gewebe aus Gallenwegen und Sphincter Oddii, photodynamische Therapie
46.85.20 †↔	Dilatation des Dünndarms, endoskopisch	51.64.12 †↔	Endoskopische Exzision oder Destruktion einer Läsion oder Gewebe aus Gallenwegen und Sphincter Oddii, Laser
46.85.30 †↔	Dilatation des Dickdarms, endoskopisch	51.64.19 †↔	Endoskopische Exzision oder Destruktion einer Läsion oder Gewebe aus Gallenwegen und Sphincter Oddii, sonstige Verfahren
46.85.99 †↔	Dilatation des Darmes, sonstige	51.64.99 †↔	Endoskopische Exzision oder Destruktion einer Läsion oder Gewebe aus Gallenwegen und Sphincter Oddii, sonstige
46.99.00 †↔	Sonstige Operationen am Darm, n.n.bez.	51.82 †↔	Pankreatische Sphinkterotomie
46.99.20 †↔	Schlingenligatur und Clipping am Darm, endoskopisch	51.84 †↔	Endoskopische Dilatation von Gallengang und Ampulla Vateri
46.99.30 †↔	Injektion am Darm, endoskopisch	51.85 †↔	Endoskopische Sphinkterotomie und Papillotomie
46.99.50 †↔	Einlegen oder Wechsel einer nicht selbstexpandierenden Prothese am Darm, endoskopisch	51.86 †↔	Endoskopisches Einsetzen eines nasobiliären Drainage-Katheters
46.99.60 †↔	Einlegen oder Wechsel einer selbstexpandierenden Prothese am Darm, endoskopisch	51.87.00 †↔	Endoskopische Einlage oder Wechsel von Stent in den Gallengang, n.n.bez.
46.99.63 †↔	Einlegen oder Wechsel einer selbstexpandierenden Dünndarmschlauchprothese, endoskopisch	51.87.09 †↔	Endoskopische Einlage oder Wechsel von Stent in den Gallengang, sonstige
46.99.70 †↔	Entfernen einer Prothese am Darm, endoskopisch	51.87.10 †↔	Endoskopische Einlage oder Wechsel von nicht selbstexpandierendem Stent in den Gallengang, 1 Stent
48.22 †↔	Rektosigmoidoskopie durch ein künstliches Stoma	51.87.13 †↔	Endoskopische Einlage oder Wechsel von nicht selbstexpandierenden Stents in den Gallengang, 2 und mehr Stents
48.24 †↔	Geschlossene [endoskopische] Biopsie am Rektum	51.87.23 †↔	Endoskopische Einlage oder Wechsel von selbstexpandierendem, nicht beschichtetem, Stent in den Gallengang, 1 Stent
48.26 †↔	Biopsie am Perirektalgewebe	51.87.24 †↔	Endoskopische Einlage oder Wechsel von selbstexpandierenden, nicht beschichteten, Stents in den Gallengang, 2 Stents
48.31 †↔	Radikale Elektrokoagulation von rektaler Läsion oder Gewebe	51.87.25 †↔	Endoskopische Einlage oder Wechsel von selbstexpandierenden, nicht beschichteten, Stents in den Gallengang, 3 Stents
48.32 †↔	Sonstige Elektrokoagulation von rektaler Läsion oder Gewebe	51.87.26 †↔	Endoskopische Einlage oder Wechsel von selbstexpandierenden, nicht beschichteten, Stents in den Gallengang, 4 Stents
48.33 †↔	Laserablation von rektaler Läsion oder Gewebe	51.87.27 †↔	Endoskopische Einlage oder Wechsel von selbstexpandierenden, nicht beschichteten, Stents in den Gallengang, 5 Stents
48.34 †↔	Kryochirurgische Destruktion von rektaler Läsion oder Gewebe		
49.22 †↔	Biopsie am Perianalgewebe		
49.23 †↔	Biopsie am Anus		
50.11.09 †↔	Geschlossene [Aspirations-] [Nadel-] Biopsie an der Leber, sonstige		
50.11.11 †↔	Nadelbiopsie an der Leber, perkutan		
50.11.12 †↔	Feinnadelbiopsie an der Leber, endosonographisch		
50.13.10 †↔	Transvenöse oder transarterielle [Nadel-] Biopsie an der Leber		
50.13.99 †↔	Transjuguläre Leberbiopsie, sonstige		
50.20 †↔	Lokale Exzision oder Destruktion von Gewebe oder Läsion der Leber und partielle Hepatektomie, n.n.bez.		
50.27.31 †↔	Lokale Destruktion von Läsion oder Gewebe der Leber, durch Alkoholinjektion, perkutan		
50.27.32 †↔	Lokale Destruktion von Läsion oder Gewebe der Leber, durch Thermotherapie, perkutan		
50.27.33 †↔	Lokale Destruktion von Läsion oder Gewebe der Leber, durch Kryotherapie, perkutan		
50.27.34 †↔	Lokale Destruktion von Läsion oder Gewebe der Leber, durch Laser, perkutan		
50.27.35 †↔	Lokale Destruktion von Läsion oder Gewebe der Leber, durch irreversible Elektroporation, perkutan		
50.27.39 †↔	Lokale Destruktion von Läsion oder Gewebe der Leber, perkutan, sonstige		
50.29 †↔	Lokale Exzision oder Destruktion von Gewebe oder Läsion der Leber und partielle Hepatektomie, sonstige		

- 51.87.28 †↔ Endoskopische Einlage oder Wechsel von selbstexpandierenden, nicht beschichteten, Stents in den Gallengang, 6 und mehr Stents
- 51.87.30 †↔ Endoskopische Einlage oder Wechsel von selbstexpandierendem, beschichtetem, Stent in den Gallengang, 1 Stent
- 51.87.31 †↔ Endoskopische Einlage oder Wechsel von selbstexpandierenden, beschichteten, Stents in den Gallengang, 2 Stents
- 51.87.33 †↔ Endoskopische Einlage oder Wechsel von selbstexpandierenden, beschichteten, Stents in den Gallengang, 3 Stents
- 51.87.34 †↔ Endoskopische Einlage oder Wechsel von selbstexpandierenden, beschichteten, Stents in den Gallengang, 4 Stents
- 51.87.35 †↔ Endoskopische Einlage oder Wechsel von selbstexpandierenden, beschichteten, Stents in den Gallengang, 5 Stents
- 51.87.36 †↔ Endoskopische Einlage oder Wechsel von selbstexpandierenden, beschichteten, Stents in den Gallengang, 6 und mehr Stents
- 51.88 †↔ Endoskopische Extraktion von Stein(en) aus den Gallenwegen
- 51.95.00 †↔ Entfernen einer Endoprothese aus dem Gallengang, n.n.bez.
- 51.95.10 †↔ Entfernen einer Endoprothese aus dem Gallengang, endoskopisch
- 51.95.11 †↔ Entfernen einer Endoprothese aus dem Gallengang, perkutan-transhepatisch
- 51.95.99 †↔ Entfernen einer Endoprothese aus dem Gallengang, sonstige
- 51.97 †↔ Perkutane (transhepatische) Extraktion von Stein(en) aus den Gallenwegen
- 51.98.10 †↔ Sonstige perkutane Massnahmen an den Gallenwegen, Perkutane Inzision an den Gallenwegen
- 51.98.12 †↔ Sonstige perkutane Massnahmen an den Gallenwegen, Perkutan-transhepatische Einlage einer Drainage in den Gallengang
- 51.99.90 †↔ Sonstige endoskopische Operationen an den Gallenwegen
- 51.99.91 †↔ Sonstige Rekonstruktion der Gallenwegen
- 51.99.99 †↔ Sonstige Operation an den Gallenwegen, sonstige
- 51.9A.00 †↔ Einlage oder Wechsel von Stent in den Gallengang, n.n.bez.
- 51.9A.09 †↔ Einlage oder Wechsel von Stent in den Gallengang, sonstige
- 51.9A.11 †↔ Perkutan-transhepatische Einlage oder Wechsel von nicht selbstexpandierendem Stent in den Gallengang, 1 Stent
- 51.9A.12 †↔ Perkutan-transhepatische Einlage oder Wechsel von nicht selbstexpandierenden Stents in den Gallengang, 2 und mehr Stents
- 51.9A.21 †↔ Perkutan-transhepatische Einlage oder Wechsel von selbstexpandierendem, nicht beschichtetem Stent in den Gallengang, 1 Stent
- 51.9A.22 †↔ Perkutan-transhepatische Einlage oder Wechsel von selbstexpandierenden, nicht beschichteten Stents in den Gallengang, 2 Stents
- 51.9A.23 †↔ Perkutan-transhepatische Einlage oder Wechsel von selbstexpandierenden, nicht beschichteten Stents in den Gallengang, 3 Stents
- 51.9A.24 †↔ Perkutan-transhepatische Einlage oder Wechsel von selbstexpandierenden, nicht beschichteten Stents in den Gallengang, 4 Stents
- 51.9A.25 †↔ Perkutan-transhepatische Einlage oder Wechsel von selbstexpandierenden, nicht beschichteten Stents in den Gallengang, 5 Stents
- 51.9A.26 †↔ Perkutan-transhepatische Einlage oder Wechsel von selbstexpandierenden, nicht beschichteten Stents in den Gallengang, 6 und mehr Stents
- 51.9A.31 †↔ Perkutan-transhepatische Einlage oder Wechsel von selbstexpandierendem, beschichtetem Stent in den Gallengang, 1 Stent
- 51.9A.32 †↔ Perkutan-transhepatische Einlage oder Wechsel von selbstexpandierenden, beschichteten Stents in den Gallengang, 2 Stents
- 51.9A.33 †↔ Perkutan-transhepatische Einlage oder Wechsel von selbstexpandierenden, beschichteten Stents in den Gallengang, 3 Stents
- 51.9A.34 †↔ Perkutan-transhepatische Einlage oder Wechsel von selbstexpandierenden, beschichteten Stents in den Gallengang, 4 Stents
- 51.9A.35 †↔ Perkutan-transhepatische Einlage oder Wechsel von selbstexpandierenden, beschichteten Stents in den Gallengang, 5 Stents
- 51.9A.36 †↔ Perkutan-transhepatische Einlage oder Wechsel von selbstexpandierenden, beschichteten Stents in den Gallengang, 6 und mehr Stents
- 52.01.00 †↔ Drainage einer Pankreaszyste durch Katheter, n.n.bez.
- 52.01.11 †↔ Transgastrale Drainage einer Pankreaszyste, endoskopisch
- 52.01.21 †↔ Transduodenale Drainage einer Pankreaszyste, endoskopisch
- 52.01.99 †↔ Drainage einer Pankreaszyste durch Katheter, sonstige
- 52.09.21 †↔ Transgastrale Punktion einer Pankreas(pseudo)zyste, endosonographisch
- 52.09.22 †↔ Transduodenale Punktion einer Pankreas(pseudo)zyste, endosonographisch
- 52.11.09 †↔ Geschlossene [Aspirations-] [Nadel-] Biopsie am Pankreas, sonstige
- 52.11.11 †↔ Nadelbiopsie am Pankreas, perkutan
- 52.11.12 †↔ Feinnadelbiopsie am Pankreas, endosonographisch
- 52.13 †↔ Endoskopische retrograde Pankreatographie [ERP]
- 52.14 †↔ Geschlossene [endoskopische] Biopsie am Ductus pancreaticus
- 52.21 †↔ Endoskopische Exzision oder Destruktion von Läsion oder Gewebe am Ductus pancreaticus
- 52.22.11 †↔ Transgastrale Nekrosektomie, endoskopisch
- 52.22.12 †↔ Transduodenale Nekrosektomie, endoskopisch
- 52.93.00 †↔ Endoskopische Einlage, Wechsel oder Entfernen von Stent [Prothese] in den oder aus dem Ductus pancreaticus, n.n.bez.
- 52.93.10 †↔ Endoskopische Einlage und Wechsel eines nicht selbstexpandierenden Stents [Prothese] in den Ductus pancreaticus
- 52.93.20 †↔ Endoskopische Einlage und Wechsel eines selbstexpandierenden Stents [Prothese] in den Ductus pancreaticus
- 52.93.30 †↔ Endoskopisches Entfernen von Stent [Prothese] aus dem Ductus pancreaticus
- 52.93.99 †↔ Endoskopische Einlage, Wechsel oder Entfernen von Stent [Prothese] in den oder aus dem Ductus pancreaticus, sonstige
- 52.94 †↔ Endoskopische Extraktion von Stein(en) aus dem Ductus pancreaticus
- 52.96.00 †↔ Anastomose des Pankreas, n.n.bez.
- 52.96.09 †↔ Anastomose des Pankreas, sonstige
- 52.96.31 †↔ Anastomose zwischen Pankreasgang und Gastrointestinaltrakt, endoskopisch
- 52.97 †↔ Endoskopisches Einsetzen eines nasopankreatischen Drainagekatheters
- 52.98 †↔ Endoskopische Dilatation des Ductus pancreaticus
- 54.22.10 †↔ Geschlossene [Nadel-] Biopsie an Bauchwand oder Nabel
- 54.22.99 †↔ Biopsie an Bauchwand oder Nabel, sonstige
- 55.01.00 †↔ Nephrotomie, n.n.bez.
- 55.01.10 †↔ Nephrotomie, perkutan-transrenal
- 55.01.99 †↔ Nephrotomie, sonstige
- 55.11 †↔ Pyelotomie

55.21 ‡↔	Nephroskopie	98.03 ‡↔	Entfernen eines intraluminalen Fremdkörpers von Magen und Dünndarm ohne Inzision
55.22 ‡↔	Pyeloskopie	98.04 ‡↔	Entfernen eines intraluminalen Fremdkörpers vom Dickdarm ohne Inzision
55.92 ‡↔	Perkutane Aspiration an der Niere (Nierenbecken)	98.05 ‡↔	Entfernen eines intraluminalen Fremdkörpers von Rektum und Anus ohne Inzision
56.31 ‡↔	Ureterskopie	98.52 ‡↔	Extrakorporelle Stosswellen-Lithotripsie [ESWL] von Gallenblase und Gallengang
97.02 ‡↔	Ersetzen eines Gastrostomietubus	98.53 ‡↔	Extrakorporelle Stosswellen-Lithotripsie [ESWL] von Pankreas
97.03 ‡↔	Ersetzen von Sonde oder Enterostomievorrichtung im Dünndarm	98.59 ‡↔	Extrakorporelle Stosswellen-Lithotripsie [ESWL] anderer Lokalisationen
97.55 ‡↔	Entfernen eines T-Drain, eines anderen Gallengangtubus oder eines Leberdrains		
97.56 ‡↔	Entfernen eines Pankreastubus oder Drains		
98.02 ‡↔	Entfernen eines intraluminalen Fremdkörpers vom Ösophagus ohne Inzision		

ADRG E73**Pleuraerguss**

Hauptdiagnose in Tabelle E73-1

DRG E73A**Pleuraerguss mit schweren CC**

PCCL > 2

DRG E73B**Pleuraerguss****Diagnose E73-1**

J90	Pleuraerguss, anderenorts nicht klassifiziert	J94.8	Sonstige näher bezeichnete Krankheitszustände der Pleura
J94.0	Chylöser (Pleura-) Erguss	J94.9	Pleurakrankheit, nicht näher bezeichnet
J94.2	Hämatothorax		

ADRG E74**Interstitielle Lungenerkrankung**

Hauptdiagnose in Tabelle E74-1

DRG E74Z**Interstitielle Lungenerkrankung****Diagnose E74-1**

B39.0	Akute Histoplasmose der Lunge durch Histoplasma capsulatum	J63.8	Pneumokoniose durch sonstige näher bezeichnete anorganische Stäube
B39.1	Chronische Histoplasmose der Lunge durch Histoplasma capsulatum	J64	Nicht näher bezeichnete Pneumokoniose
B39.2	Histoplasmose der Lunge durch Histoplasma capsulatum, nicht näher bezeichnet	J66.0	Byssinose
D86.0	Sarkoidose der Lunge	J66.1	Flachsarbeiter-Krankheit
D86.1	Sarkoidose der Lymphknoten	J66.2	Cannabiose
D86.2	Sarkoidose der Lunge mit Sarkoidose der Lymphknoten	J66.8	Krankheit der Atemwege durch sonstige näher bezeichnete organische Stäube
D86.8	Sarkoidose an sonstigen und kombinierten Lokalisationen	J67.00	Farmerlunge: Ohne Angabe einer akuten Exazerbation
D86.9	Sarkoidose, nicht näher bezeichnet	J67.01	Farmerlunge: Mit Angabe einer akuten Exazerbation
J60	Kohlenbergerbeiter-Pneumokoniose	J67.10	Bagassose: Ohne Angabe einer akuten Exazerbation
J61.0	Pneumokoniose durch Asbest und sonstige anorganische Fasern ohne Angabe einer akuten Exazerbation	J67.11	Bagassose: Mit Angabe einer akuten Exazerbation
J61.1	Pneumokoniose durch Asbest und sonstige anorganische Fasern mit Angabe einer akuten Exazerbation	J67.20	Vogelzüchterlunge: Ohne Angabe einer akuten Exazerbation
J62.0	Pneumokoniose durch Talkum-Staub	J67.21	Vogelzüchterlunge: Mit Angabe einer akuten Exazerbation
J62.8	Pneumokoniose durch sonstigen Quarzstaub	J67.30	Suberose: Ohne Angabe einer akuten Exazerbation
J63.0	Aluminose (Lunge)	J67.31	Suberose: Mit Angabe einer akuten Exazerbation
J63.1	Bauxitfibrose (Lunge)	J67.40	Malzarbeiter-Lunge: Ohne Angabe einer akuten Exazerbation
J63.2	Berylliose	J67.41	Malzarbeiter-Lunge: Mit Angabe einer akuten Exazerbation
J63.3	Graphitfibrose (Lunge)	J67.50	Pilzarbeiter-Lunge: Ohne Angabe einer akuten Exazerbation
J63.4	Siderose	J67.51	Pilzarbeiter-Lunge: Mit Angabe einer akuten Exazerbation
J63.5	Stannose	J67.60	Ahornrindenschäler-Lunge: Ohne Angabe einer akuten Exazerbation

J67.61	Ahornrindenschäler-Lunge: Mit Angabe einer akuten Exazerbation	J84.81	Sonstige näher bezeichnete interstitielle Lungenkrankheiten: Mit Angabe einer akuten Exazerbation
J67.70	Befeuchter- und Klimaanlage-Lunge: Ohne Angabe einer akuten Exazerbation	J84.90	Interstitielle Lungenkrankheit, nicht näher bezeichnet: Ohne Angabe einer akuten Exazerbation
J67.71	Befeuchter- und Klimaanlage-Lunge: Mit Angabe einer akuten Exazerbation	J84.91	Interstitielle Lungenkrankheit, nicht näher bezeichnet: Mit Angabe einer akuten Exazerbation
J67.80	Allergische Alveolitis durch organische Stäube: Ohne Angabe einer akuten Exazerbation	M05.10	Lungenmanifestation der seropositiven chronischen Polyarthritiden {J99.0}: Mehrere Lokalisationen
J67.81	Allergische Alveolitis durch organische Stäube: Mit Angabe einer akuten Exazerbation	M05.11	Lungenmanifestation der seropositiven chronischen Polyarthritiden {J99.0}: Schulterregion
J67.90	Allergische Alveolitis durch nicht näher bezeichneten organischen Staub: Ohne Angabe einer akuten Exazerbation	M05.12	Lungenmanifestation der seropositiven chronischen Polyarthritiden {J99.0}: Oberarm
J67.91	Allergische Alveolitis durch nicht näher bezeichneten organischen Staub: Mit Angabe einer akuten Exazerbation	M05.13	Lungenmanifestation der seropositiven chronischen Polyarthritiden {J99.0}: Unterarm
J70.1	Chronische und sonstige Lungenbeteiligung bei Strahleneinwirkung	M05.14	Lungenmanifestation der seropositiven chronischen Polyarthritiden {J99.0}: Hand
J82	Eosinophiles Lungeninfiltrat, anderenorts nicht klassifiziert	M05.15	Lungenmanifestation der seropositiven chronischen Polyarthritiden {J99.0}: Beckenregion und Oberschenkel
J84.00	Alveoläre und parietoalveoläre Krankheitszustände: Ohne Angabe einer akuten Exazerbation	M05.16	Lungenmanifestation der seropositiven chronischen Polyarthritiden {J99.0}: Unterschenkel
J84.01	Alveoläre und parietoalveoläre Krankheitszustände: Mit Angabe einer akuten Exazerbation	M05.17	Lungenmanifestation der seropositiven chronischen Polyarthritiden {J99.0}: Knöchel und Fuß
J84.10	Sonstige interstitielle Lungenkrankheiten mit Fibrose: Ohne Angabe einer akuten Exazerbation	M05.18	Lungenmanifestation der seropositiven chronischen Polyarthritiden {J99.0}: Sonstige
J84.11	Sonstige interstitielle Lungenkrankheiten mit Fibrose: Mit Angabe einer akuten Exazerbation	M05.19	Lungenmanifestation der seropositiven chronischen Polyarthritiden {J99.0}: Nicht näher bezeichnete Lokalisation
J84.80	Sonstige näher bezeichnete interstitielle Lungenkrankheiten: Ohne Angabe einer akuten Exazerbation		

ADR G E75**Andere Krankheiten der Atmungsorgane**

Hauptdiagnose in Tabelle E75-1

DRG E75A**Andere Krankheiten der Atmungsorgane, Alter < 18 Jahre oder mit äusserst schweren CC oder Kontaktisolation ab 7 Behandlungstage mit bestimmter Diagnose oder bestimmtem Eingriff**

(PCCL > 2 oder Prozedur in Tabelle E75-3 und Hauptdiagnose in Tabelle E75-2) und (Alter < 18 Jahre oder PCCL > 3 oder mindestens eine Prozedur in Tabelle E75-4 oder Prozedur in Tabelle E75-3 und Hauptdiagnose in Tabelle E75-2)

DRG E75B**Andere Krankheiten der Atmungsorgane mit schweren CC, Alter > 17 Jahre**

PCCL > 2 oder Prozedur in Tabelle E75-3 und Hauptdiagnose in Tabelle E75-2

DRG E75C**Andere Krankheiten der Atmungsorgane****Diagnose E75-1**

J22	Akute Infektion der unteren Atemwege, nicht näher bezeichnet	J70.9	Krankheiten der Atmungsorgane durch nicht näher bezeichnete exogene Substanz
J68.0	Bronchitis und Pneumonie durch chemische Substanzen, Gase, Rauch und Dämpfe	J95.0	Funktionsstörung eines Tracheostomas
J68.2	Entzündung der oberen Atemwege durch chemische Substanzen, Gase, Rauch und Dämpfe, anderenorts nicht klassifiziert	J95.4	Mendelson-Syndrom
J70.0	Akute Lungenbeteiligung bei Strahleneinwirkung	J95.5	Subglottische Stenose nach medizinischen Maßnahmen
J70.2	Akute arzneimittelinduzierte interstitielle Lungenkrankheiten	J95.81	Stenose der Trachea nach medizinischen Maßnahmen
J70.3	Chronische arzneimittelinduzierte interstitielle Lungenkrankheiten	J95.82	Insuffizienzen von Anastomosen und Nähten nach Operationen an Trachea, Bronchien und Lunge
J70.4	Arzneimittelinduzierte interstitielle Lungenkrankheit, nicht näher bezeichnet	J95.88	Sonstige Krankheiten der Atemwege nach medizinischen Maßnahmen
J70.8	Krankheiten der Atmungsorgane durch sonstige näher bezeichnete exogene Substanzen	J95.9	Krankheit der Atemwege nach medizinischen Maßnahmen, nicht näher bezeichnet
		J98.10	Dystelektase
		J98.11	Partielle Atelektase

J98.12	Totalatelektase	R06.4	Hyperventilation
J98.18	Sonstiger und nicht näher bezeichneter Lungenkollaps	R06.6	Singultus
J98.3	Kompensatorisches Emphysem	R06.80	Akutes lebensbedrohliches Ereignis im Säuglingsalter
J98.4	Sonstige Veränderungen der Lunge	R06.88	Sonstige und nicht näher bezeichnete Störungen der Atmung
J98.50	Mediastinitis	R07.1	Brustschmerzen bei der Atmung
J98.58	Sonstige Krankheiten des Mediastinums, anderenorts nicht klassifiziert	R09.0	Asphyxie
J98.6	Krankheiten des Zwerchfells	R09.2	Atemstillstand
J98.7	Infektion der Atemwege, anderenorts nicht klassifiziert	R09.3	Abnormes Sputum
J98.8	Sonstige näher bezeichnete Krankheiten der Atemwege	R09.8	Sonstige näher bezeichnete Symptome, die das Kreislaufsystem und das Atmungssystem betreffen
J98.9	Atemwegskrankheit, nicht näher bezeichnet	R68.3	Trommelschlegelfinger
Q33.0	Angeborene Zystenlunge	R91	Abnorme Befunde bei der bildgebenden Diagnostik der Lunge
Q33.1	Akzessorischer Lungenlappen	R94.2	Abnorme Ergebnisse von Lungenfunktionsprüfungen
Q33.2	Lungensequestration (angeboren)	S23.4	Verstauchung und Zerrung der Rippen und des Sternums
Q33.3	Agenesie der Lunge	S27.31	Prellung und Hämatom der Lunge
Q33.5	Ektopisches Gewebe in der Lunge (angeboren)	S27.38	Sonstige und nicht näher bezeichnete Verletzungen der Lunge
Q33.6	Hypoplasie und Dysplasie der Lunge	S27.5	Verletzung der Trachea, Pars thoracica
Q33.8	Sonstige angeborene Fehlbildungen der Lunge	S27.6	Verletzung der Pleura
Q33.9	Angeborene Fehlbildung der Lunge, nicht näher bezeichnet	S27.82	Verletzung: Ductus thoracicus
Q34.0	Anomalie der Pleura	S27.84	Verletzung: Thymus
Q34.1	Angeborene Mediastinalzyste	S27.88	Verletzung: Sonstige näher bezeichnete intrathorakale Organe und Strukturen
Q34.8	Sonstige näher bezeichnete angeborene Fehlbildungen des Atmungssystems	S43.6	Verstauchung und Zerrung des Sternoklavikulargelenkes
Q34.9	Angeborene Fehlbildung des Atmungssystems, nicht näher bezeichnet	T17.4	Fremdkörper in der Trachea
Q67.6	Pectus excavatum	T17.5	Fremdkörper im Bronchus
Q67.7	Pectus carinatum	T17.8	Fremdkörper an sonstigen und mehreren Lokalisationen der Atemwege
Q76.6	Sonstige angeborene Fehlbildungen der Rippen	T17.9	Fremdkörper in den Atemwegen, Teil nicht näher bezeichnet
Q76.7	Angeborene Fehlbildung des Sternums	T27.0	Verbrennung des Kehlkopfes und der Trachea
Q79.0	Angeborene Zwerchfellhernie	T27.1	Verbrennung des Kehlkopfes und der Trachea mit Beteiligung der Lunge
Q79.1	Sonstige angeborene Fehlbildungen des Zwerchfells	T27.4	Verätzung des Kehlkopfes und der Trachea
R04.2	Hämoptoe	T27.5	Verätzung des Kehlkopfes und der Trachea mit Beteiligung der Lunge
R04.8	Blutung aus sonstigen Lokalisationen in den Atemwegen	T86.81	Versagen und Abstoßung: Lungentransplantat
R04.9	Blutung aus den Atemwegen, nicht näher bezeichnet	Z43.0	Versorgung eines Tracheostomas
R05	Husten	Z94.2	Zustand nach Lungentransplantation
R06.0	Dyspnoe	Z94.3	Zustand nach Herz-Lungen-Transplantation
R06.1	Stridor		
R06.2	Ziehende Atmung		
R06.3	Periodische Atmung		

Diagnose E75-2

J22	Akute Infektion der unteren Atemwege, nicht näher bezeichnet	J95.81	Stenose der Trachea nach medizinischen Maßnahmen
J68.0	Bronchitis und Pneumonie durch chemische Substanzen, Gase, Rauch und Dämpfe	J95.82	Insuffizienzen von Anastomosen und Nähten nach Operationen an Trachea, Bronchien und Lunge
J68.2	Entzündung der oberen Atemwege durch chemische Substanzen, Gase, Rauch und Dämpfe, anderenorts nicht klassifiziert	J95.88	Sonstige Krankheiten der Atemwege nach medizinischen Maßnahmen
J70.0	Akute Lungenbeteiligung bei Strahleneinwirkung	J95.9	Krankheit der Atemwege nach medizinischen Maßnahmen, nicht näher bezeichnet
J70.2	Akute arzneimittelinduzierte interstitielle Lungenkrankheiten	J98.10	Dystelektase
J70.3	Chronische arzneimittelinduzierte interstitielle Lungenkrankheiten	J98.11	Partielle Atelektase
J70.4	Arzneimittelinduzierte interstitielle Lungenkrankheit, nicht näher bezeichnet	J98.12	Totalatelektase
J70.8	Krankheiten der Atmungsorgane durch sonstige näher bezeichnete exogene Substanzen	J98.18	Sonstiger und nicht näher bezeichneter Lungenkollaps
J70.9	Krankheiten der Atmungsorgane durch nicht näher bezeichnete exogene Substanz	J98.3	Kompensatorisches Emphysem
J95.0	Funktionsstörung eines Tracheostomas	J98.4	Sonstige Veränderungen der Lunge
J95.4	Mendelson-Syndrom	J98.50	Mediastinitis
J95.5	Subglottische Stenose nach medizinischen Maßnahmen	J98.58	Sonstige Krankheiten des Mediastinums, anderenorts nicht klassifiziert
		J98.6	Krankheiten des Zwerchfells
		J98.7	Infektion der Atemwege, anderenorts nicht klassifiziert
		J98.8	Sonstige näher bezeichnete Krankheiten der Atemwege

J98.9	Atemwegskrankheit, nicht näher bezeichnet	S27.31	Prellung und Hämatom der Lunge
Q33.0	Angeborene Zystenlunge	S27.38	Sonstige und nicht näher bezeichnete Verletzungen der Lunge
Q33.1	Akzessorischer Lungenlappen		
Q33.2	Lungensequestration (angeboren)	S27.5	Verletzung der Trachea, Pars thoracica
Q33.3	Agenesie der Lunge	S27.6	Verletzung der Pleura
Q33.5	Ektopisches Gewebe in der Lunge (angeboren)	S27.82	Verletzung: Ductus thoracicus
Q33.6	Hypoplasie und Dysplasie der Lunge	S27.84	Verletzung: Thymus
Q33.8	Sonstige angeborene Fehlbildungen der Lunge	S27.88	Verletzung: Sonstige näher bezeichnete intrathorakale Organe und Strukturen
Q33.9	Angeborene Fehlbildung der Lunge, nicht näher bezeichnet	S43.6	Verstauchung und Zerrung des Sternoklavikulargelenkes
Q34.0	Anomalie der Pleura		
Q34.1	Angeborene Mediastinalzyste	T17.4	Fremdkörper in der Trachea
Q34.8	Sonstige näher bezeichnete angeborene Fehlbildungen des Atmungssystems	T17.5	Fremdkörper im Bronchus
		T17.8	Fremdkörper an sonstigen und mehreren Lokalisationen der Atemwege
Q34.9	Angeborene Fehlbildung des Atmungssystems, nicht näher bezeichnet	T17.9	Fremdkörper in den Atemwegen, Teil nicht näher bezeichnet
Q67.6	Pectus excavatum		
Q67.7	Pectus carinatum	T27.0	Verbrennung des Kehlkopfes und der Trachea
Q76.6	Sonstige angeborene Fehlbildungen der Rippen	T27.1	Verbrennung des Kehlkopfes und der Trachea mit Beteiligung der Lunge
Q76.7	Angeborene Fehlbildung des Sternums		
Q79.0	Angeborene Zwerchfellhernie	T27.4	Verätzung des Kehlkopfes und der Trachea
Q79.1	Sonstige angeborene Fehlbildungen des Zwerchfells	T27.5	Verätzung des Kehlkopfes und der Trachea mit Beteiligung der Lunge
R06.80	Akutes lebensbedrohliches Ereignis im Säuglingsalter		
R09.0	Asphyxie	T86.81	Versagen und Abstoßung: Lungentransplantat
R09.2	Atemstillstand	Z43.0	Versorgung eines Tracheostomas
R68.3	Trommelschlegelfinger	Z94.2	Zustand nach Lungentransplantation
R94.2	Abnorme Ergebnisse von Lungenfunktionsprüfungen	Z94.3	Zustand nach Herz-Lungen-Transplantation
S23.4	Verstauchung und Zerrung der Rippen und des Sternums		

Prozedur E75-3

99.84.16 †↔	Kontaktisolierung, mindestens 7 bis 13 Behandlungstage	99.84.1C †↔	Kontaktisolierung, mindestens 42 bis 55 Behandlungstage
99.84.17 †↔	Kontaktisolierung, mindestens 14 bis 20 Behandlungstage	99.84.1D †↔	Kontaktisolierung, mindestens 56 bis 69 Behandlungstage
99.84.1A †↔	Kontaktisolierung, mindestens 21 bis 27 Behandlungstage	99.84.1E †↔	Kontaktisolierung, mindestens 70 bis 83 Behandlungstage
99.84.1B †↔	Kontaktisolierung, mindestens 28 bis 41 Behandlungstage	99.84.1F †↔	Kontaktisolierung, 84 und mehr Behandlungstage

Prozedur E75-4

33.22 †↔	Flexible Tracheobronchoskopie	33.94.11 †↔	Implantation eines Markers oder Tracers zur Lokalisation oder Steuerung der therapeutischen Intervention an Lunge und Bronchus, perkutan
33.23.11 †↔	Tracheobronchoskopie mit starrem Bronchoskop	33.94.12 †↔	Implantation eines Markers oder Tracers zur Lokalisation oder Steuerung der therapeutischen Intervention an Lunge und Bronchus, bronchoskopisch
33.23.13 †↔	Fluoreszenztracheobronchoskopie	42.22 †↔	Ösophagoskopie durch ein künstliches Stoma
33.23.14 †↔	Tracheobronchoskopie mit Ballonkatheter zur Messung kollateraler Ventilation	42.23 †↔	Sonstige Ösophagoskopie
33.23.99 †↔	Sonstige Tracheobronchoskopie, sonstige	42.24 †↔	Geschlossene [endoskopische] Biopsie am Ösophagus
33.24.10 †↔	Tracheobronchoskopie (flexible) (starr) mit Bürste zur Sekret oder Probenentnahme	42.33.10 †↔	Endoskopische Mukosaresektion Ösophagus
33.24.11 †↔	Tracheobronchoskopie (flexible) (starr) mit bronchoalveolärer Lavage	42.33.11 †↔	Endoskopische submukosale Dissektion Ösophagus
33.24.12 †↔	Tracheobronchoskopie (flexible) (starr) mit Bürstenzytologie der Lunge	42.33.20 †↔	Endoskopische Exzision oder Destruktion von Läsion oder Gewebe am Ösophagus, Elektro-, Thermo- und Kryoablation
33.24.13 †↔	Tracheobronchoskopie (flexible) (starr) mit (Exzisions-) Biopsie	42.33.21 †↔	Endoskopische Exzision oder Destruktion von Läsion oder Gewebe am Ösophagus, Photodynamische Therapie
33.24.14 †↔	Tracheobronchoskopie (flexible) (starr) mit transbronchiale Nadelaspiration	42.33.22 †↔	Endoskopische Exzision oder Destruktion von Läsion oder Gewebe am Ösophagus, Laser
33.24.16 †↔	Tracheobronchoskopie mit Kryobiopsie	42.33.23 †↔	Endoskopische Exzision oder Destruktion von Läsion oder Gewebe am Ösophagus, Radiofrequenzablation
33.24.99 †↔	Geschlossene [endoskopische] Bronchusbiopsie, sonstige	42.7X.10 †↔	Ösophagomyotomie, endoskopisch
33.27 †↔	Geschlossene endoskopische Lungenbiopsie	42.7X.20 †↔	Ösophagomyotomie, pharyngozerikal, endoskopisch
33.94.00 †↔	Implantation eines Markers oder Tracers an Lunge und Bronchus, n.n.bez.		
33.94.09 †↔	Implantation eines Markers oder Tracers an Lunge und Bronchus, sonstige		

42.7X.30 †↔	Ösophago-Gastromyotomie, endoskopisch	45.00 †↔	Inzision am Darm, n.n.bez.
42.81.00 †↔	Einsetzen eines permanenten Tubus in den Ösophagus, n.n.bez.	45.04 †↔	Perkutane [endoskopische] Jejunostomie [PEJ]
42.81.10 †↔	Einsetzen und Wechsel einer nicht selbstexpandierenden Prothese (permanenter Tubus) in den Ösophagus, endoskopisch	45.05 †↔	Konversion einer perkutanen [endoskopischen] Gastrostomie [PEG] in eine perkutane [endoskopische] Jejunostomie [PEJ]
42.81.11 †↔	Einsetzen und Wechsel von zwei nicht selbstexpandierenden Prothesen (permanenter Tubus) in den Ösophagus, endoskopisch	45.11 †↔	Transabdominale Endoskopie am Dünndarm
42.81.12 †↔	Einsetzen und Wechsel von mehr als zwei nicht selbstexpandierenden Prothesen (permanenter Tubus) in den Ösophagus, endoskopisch	45.12 †↔	Endoskopie am Dünndarm durch ein künstliches Stoma
42.81.40 †↔	Einsetzen und Wechsel einer selbstexpandierenden Prothese (permanenter Tubus) in den Ösophagus, endoskopisch	45.13.10 †↔	Ösophagogastroduodenoskopie
42.81.41 †↔	Einsetzen und Wechsel von zwei selbstexpandierenden Prothesen (permanenter Tubus) in den Ösophagus, endoskopisch	45.13.20 †↔	Telemetrische Kapselendoskopie des Dünndarms
42.81.42 †↔	Einsetzen und Wechsel von mehr als zwei selbstexpandierenden Prothesen (permanenter Tubus) in den Ösophagus, endoskopisch	45.13.30 †↔	Enteroskopie einfach
42.81.99 †↔	Einsetzen eines permanenten Tubus in den Ösophagus, sonstige	45.13.31 †↔	Enteroskopie Ballonassistent
42.88.10 †↔	Entfernung von Prothesen aus dem Ösophagus, endoskopisch	45.14 †↔	Geschlossene [endoskopische] Biopsie am Dünndarm
42.92 †↔	Dilatation des Ösophagus	45.16 †↔	Ösophagogastroduodenoskopie [EGD] mit geschlossener Biopsie
42.99.20 †↔	Sonstige Operation am Ösophagus, Antirefluxverfahren am Ösophagus, endoskopisch	45.17 †↔	Diagnostische Intestinoskopie (Endoskopie des tiefen Jejunums und Ileums)
42.99.41 †↔	Schlingenligatur und Clipping am Ösophagus, endoskopisch	45.21 †↔	Transabdominale Endoskopie an Dickdarm
43.11 †↔	Perkutane [endoskopische] Gastrostomie [PEG]	45.22 †↔	Endoskopie am Dickdarm durch ein künstliches Stoma
43.41.10 †↔	Endoskopische Mukosaresektion Magen	45.23 †↔	Koloskopie
43.41.11 †↔	Endoskopische submukosale Dissektion Magen	45.24 †↔	Flexible Sigmoidoskopie
43.41.20 †↔	Endoskopische Destruktion von Läsion oder Gewebe am Magen, Elektro-, Radiofrequenz-, Thermo- oder Kryokoagulation	45.25 †↔	Geschlossene [endoskopische] Biopsie am Dickdarm
43.41.29 †↔	Endoskopische Exzision oder Destruktion von Läsion oder Gewebe am Magen, sonstige Verfahren	45.28.10 †↔	Telemetrische Kapselendoskopie des Dickdarm
44.13 †↔	Sonstige Gastroskopie	45.28.20 †↔	Endoskopische Laser-Endomikroskopie am Dickdarm
44.14 †↔	Geschlossene [endoskopische] Biopsie am Magen	45.30.00 †↔	Lokale Exzision oder Destruktion von Läsion oder Gewebe im Duodenum, endoskopisch, n.n.bez.
44.22 †↔	Endoskopische Dilatation des Pylorus	45.30.09 †↔	Lokale Exzision oder Destruktion von Läsion oder Gewebe im Duodenum, endoskopisch, sonstige
44.33 †↔	Gastroenterostomie ohne Gastrektomie, endoskopisch	45.30.10 †↔	Mukosaresektion im Duodenum, endoskopisch
44.43.00 †↔	Endoskopische Blutstillung in Magen oder Duodenum, n.n.bez.	45.30.11 †↔	Lokale Exzision von Läsion oder Gewebe im Duodenum, endoskopisch
44.43.10 †↔	Sklerosierung von Fundusvarizen, endoskopisch	45.30.21 †↔	Lokale Destruktion von Läsion oder Gewebe im Duodenum, endoskopisch
44.43.20 †↔	Ligatur von Fundusvarizen, endoskopisch	45.35.11 †↔	Lokale Exzision von Läsion oder Gewebe im Jejunum und Ileum, endoskopisch
44.43.99 †↔	Endoskopische Blutstillung in Magen oder Duodenum, sonstige	45.35.21 †↔	Lokale Destruktion von Läsion oder Gewebe im Jejunum und Ileum, endoskopisch
44.63.10 †↔	Verschluss einer anderen Magenfistel, endoskopisch	45.41.00 †↔	Lokale Exzision von Läsion oder Gewebe im Dickdarm, n.n.bez.
44.95.31 †↔	Schlauchmagen-Gastroplastik, endoskopisch	45.41.09 †↔	Lokale Exzision von Läsion oder Gewebe im Dickdarm, sonstige
44.96.15 †↔	Katheterreparation nach Gastric banding, ohne intraabdominalem Eingriff	45.41.11 †↔	Lokale Exzision von Läsion oder Gewebe im Dickdarm, endoskopisch, ohne weitere Massnahmen
44.99.00 †↔	Sonstige Magenoperationen, n.n.bez.	45.41.12 †↔	Endoskopische Mukosaresektion Dickdarm
44.99.10 †↔	Bougierung am Magen, endoskopisch	45.41.13 †↔	Endoskopische submukosale Dissektion Dickdarm
44.99.20 †↔	Schlingenligatur und Clipping am Magen, endoskopisch	45.41.14 †↔	Endoskopische Vollwandresektion Dickdarm
44.99.30 †↔	Injektion am Magen, endoskopisch	45.41.15 †↔	Endoskopische Polypektomie Dickdarm
44.99.50 †↔	Einlegen oder Wechsel einer nicht selbstexpandierenden Prothese am Magen, endoskopisch	46.72.00 †↔	Verschluss einer Duodenalfistel, n.n.bez.
44.99.60 †↔	Einlegen oder Wechsel einer selbstexpandierenden Prothese am Magen, endoskopisch	46.72.10 †↔	Verschluss einer Duodenalfistel, endoskopisch
44.99.70 †↔	Entfernen einer Prothese aus dem Magen, endoskopisch	46.72.99 †↔	Verschluss einer Duodenalfistel, sonstige
44.99.90 †↔	Sonstige endoskopische Magenoperationen	46.74.00 †↔	Verschluss einer Fistel am Jejunum und Ileum, n.n.bez.
44.99.A1 †↔	Gastrogastrostomie oder Gastroenterostomie mittels ultraschallgesteuerter Stenteinlage, endoskopisch	46.74.10 †↔	Verschluss einer Fistel am Jejunum und Ileum, endoskopisch
44.99.A2 †↔	Verschluss von der Gastrogastrostomie oder Gastroenterostomie mit Entfernung vom anastomosebildenden Stent, endoskopisch	46.74.99 †↔	Verschluss einer Fistel am Jejunum und Ileum, sonstige
		46.76.00 †↔	Verschluss einer Dickdarmfistel, n.n.bez.
		46.76.10 †↔	Verschluss einer Dickdarmfistel, endoskopisch
		46.76.99 †↔	Verschluss einer Dickdarmfistel, sonstige
		46.79.00 †↔	Sonstige Rekonstruktion am Darm, n.n.bez.
		46.79.20 †↔	Verschluss einer sonstigen Darmfistel, endoskopisch
		46.85.10 †↔	Bougierung des Darmes, endoskopisch
		46.85.20 †↔	Dilatation des Dünndarms, endoskopisch
		46.85.30 †↔	Dilatation des Dickdarms, endoskopisch
		46.85.99 †↔	Dilatation des Darms, sonstige
		46.99.00 †↔	Sonstige Operationen am Darm, n.n.bez.
		46.99.20 †↔	Schlingenligatur und Clipping am Darm, endoskopisch
		46.99.30 †↔	Injektion am Darm, endoskopisch

46.99.50 †↔	Einlegen oder Wechsel einer nicht selbstexpandierenden Prothese am Darm, endoskopisch	51.64.11 †↔	Endoskopische Exzision oder Destruktion einer Läsion oder Gewebe aus Gallenwegen und Sphincter Oddii, photodynamische Therapie
46.99.60 †↔	Einlegen oder Wechsel einer selbstexpandierenden Prothese am Darm, endoskopisch	51.64.12 †↔	Endoskopische Exzision oder Destruktion einer Läsion oder Gewebe aus Gallenwegen und Sphincter Oddii, Laser
46.99.63 †↔	Einlegen oder Wechsel einer selbstexpandierenden Dünndarmschlauchprothese, endoskopisch	51.64.19 †↔	Endoskopische Exzision oder Destruktion einer Läsion oder Gewebe aus Gallenwegen und Sphincter Oddii, sonstige Verfahren
46.99.70 †↔	Entfernen einer Prothese am Darm, endoskopisch	51.64.99 †↔	Endoskopische Exzision oder Destruktion einer Läsion oder Gewebe aus Gallenwegen und Sphincter Oddii, sonstige
48.22 †↔	Rektosigmoidoskopie durch ein künstliches Stoma	51.82 †↔	Pankreatische Sphinkterotomie
48.24 †↔	Geschlossene [endoskopische] Biopsie am Rektum	51.84 †↔	Endoskopische Dilatation von Gallengang und Ampulla Vateri
48.26 †↔	Biopsie am Perirektalgewebe	51.85 †↔	Endoskopische Sphinkterotomie und Papillotomie
48.31 †↔	Radikale Elektrokoagulation von rektaler Läsion oder Gewebe	51.86 †↔	Endoskopisches Einsetzen eines nasobiliären Drainage-Katheters
48.32 †↔	Sonstige Elektrokoagulation von rektaler Läsion oder Gewebe	51.87.00 †↔	Endoskopische Einlage oder Wechsel von Stent in den Gallengang, n.n.bez.
48.33 †↔	Laserablation von rektaler Läsion oder Gewebe	51.87.09 †↔	Endoskopische Einlage oder Wechsel von Stent in den Gallengang, sonstige
48.34 †↔	Kryochirurgische Destruktion von rektaler Läsion oder Gewebe	51.87.10 †↔	Endoskopische Einlage oder Wechsel von nicht selbstexpandierendem Stent in den Gallengang, 1 Stent
49.22 †↔	Biopsie am Perianalgewebe	51.87.13 †↔	Endoskopische Einlage oder Wechsel von nicht selbstexpandierenden Stents in den Gallengang, 2 und mehr Stents
49.23 †↔	Biopsie am Anus	51.87.23 †↔	Endoskopische Einlage oder Wechsel von selbstexpandierendem, nicht beschichtetem, Stent in den Gallengang, 1 Stent
50.11.09 †↔	Geschlossene [Aspirations-] [Nadel-] Biopsie an der Leber, sonstige	51.87.24 †↔	Endoskopische Einlage oder Wechsel von selbstexpandierenden, nicht beschichteten, Stents in den Gallengang, 2 Stents
50.11.11 †↔	Nadelbiopsie an der Leber, perkutan	51.87.25 †↔	Endoskopische Einlage oder Wechsel von selbstexpandierenden, nicht beschichteten, Stents in den Gallengang, 3 Stents
50.11.12 †↔	Feinnadelbiopsie an der Leber, endosonographisch	51.87.26 †↔	Endoskopische Einlage oder Wechsel von selbstexpandierenden, nicht beschichteten, Stents in den Gallengang, 4 Stents
50.13.10 †↔	Transvenöse oder transarterielle [Nadel-] Biopsie an der Leber	51.87.27 †↔	Endoskopische Einlage oder Wechsel von selbstexpandierenden, nicht beschichteten, Stents in den Gallengang, 5 Stents
50.13.99 †↔	Transjuguläre Leberbiopsie, sonstige	51.87.28 †↔	Endoskopische Einlage oder Wechsel von selbstexpandierenden, nicht beschichteten, Stents in den Gallengang, 6 und mehr Stents
50.20 †↔	Lokale Exzision oder Destruktion von Gewebe oder Läsion der Leber und partielle Hepatektomie, n.n.bez.	51.87.30 †↔	Endoskopische Einlage oder Wechsel von selbstexpandierendem, beschichtetem, Stent in den Gallengang, 1 Stent
50.27.31 †↔	Lokale Destruktion von Läsion oder Gewebe der Leber, durch Alkoholinjektion, perkutan	51.87.31 †↔	Endoskopische Einlage oder Wechsel von selbstexpandierenden, beschichteten, Stents in den Gallengang, 2 Stents
50.27.32 †↔	Lokale Destruktion von Läsion oder Gewebe der Leber, durch Thermotherapie, perkutan	51.87.33 †↔	Endoskopische Einlage oder Wechsel von selbstexpandierenden, beschichteten, Stents in den Gallengang, 3 Stents
50.27.33 †↔	Lokale Destruktion von Läsion oder Gewebe der Leber, durch Kryotherapie, perkutan	51.87.34 †↔	Endoskopische Einlage oder Wechsel von selbstexpandierenden, beschichteten, Stents in den Gallengang, 4 Stents
50.27.34 †↔	Lokale Destruktion von Läsion oder Gewebe der Leber, durch Laser, perkutan	51.87.35 †↔	Endoskopische Einlage oder Wechsel von selbstexpandierenden, beschichteten, Stents in den Gallengang, 5 Stents
50.27.35 †↔	Lokale Destruktion von Läsion oder Gewebe der Leber, durch irreversible Elektroporation, perkutan	51.87.36 †↔	Endoskopische Einlage oder Wechsel von selbstexpandierenden, beschichteten, Stents in den Gallengang, 6 und mehr Stents
50.27.39 †↔	Lokale Destruktion von Läsion oder Gewebe der Leber, perkutan, sonstige	51.88 †↔	Endoskopische Extraktion von Stein(en) aus den Gallenwegen
50.29 †↔	Lokale Exzision oder Destruktion von Gewebe oder Läsion der Leber und partielle Hepatektomie, sonstige	51.95.00 †↔	Entfernen einer Endoprothese aus dem Gallengang, n.n.bez.
50.95 †↔	Implantation eines Markers oder Tracers zur Lokalisation oder Steuerung der therapeutischen Intervention an der Leber, perkutan	51.95.10 †↔	Entfernen einer Endoprothese aus dem Gallengang, endoskopisch
50.96 †↔	Drainage eines Leberabszesses, perkutan		
51.10 †↔	Endoskopische retrograde Cholangiopankreatikographie [ERCP]		
51.11 †↔	Endoskopische retrograde Cholangiographie [ERC]		
51.12 †↔	Perkutane Biopsie an Gallenblase oder Gallenwegen		
51.14 †↔	Sonstige geschlossene [endoskopische] Biopsie an Gallengang oder Sphincter Oddii		
51.16.00 †↔	Perkutane Endoskopie der Gallenwege, n.n.bez.		
51.16.10 †↔	Perkutan-transhepatische Endoskopie der Gallenwege		
51.16.99 †↔	Perkutane Endoskopie der Gallenwege, sonstige		
51.38.00 †↔	Anastomose zwischen Gallenwegen und Gastrointestinaltrakt, n.n.bez.		
51.38.09 †↔	Anastomose zwischen Gallenwegen und Gastrointestinaltrakt, sonstige		
51.38.31 †↔	Anastomose zwischen Gallenwegen und Gastrointestinaltrakt, endoskopisch		
51.64.00 †↔	Endoskopische Exzision oder Destruktion einer Läsion oder Gewebe aus Gallenwegen und Sphincter Oddii, n.n.bez.		
51.64.10 †↔	Endoskopische Exzision oder Destruktion einer Läsion oder Gewebe aus Gallenwegen und Sphincter Oddii, Elektro-, Thermo- und Kryoablation		

51.95.11 †↔	Entfernen einer Endoprothese aus dem Gallengang, perkutan-transhepatisch	52.09.21 †↔	Transgastrale Punktion einer Pankreas(pseudo)zyste, endosonographisch
51.95.99 †↔	Entfernen einer Endoprothese aus dem Gallengang, sonstige	52.09.22 †↔	Transduodenale Punktion einer Pankreas(pseudo)zyste, endosonographisch
51.97 †↔	Perkutane (transhepatische) Extraktion von Stein(en) aus den Gallenwegen	52.11.09 †↔	Geschlossene [Aspirations-] [Nadel-] Biopsie am Pankreas, sonstige
51.98.10 †↔	Sonstige perkutane Massnahmen an den Gallenwegen, Perkutane Inzision an den Gallenwegen	52.11.11 †↔	Nadelbiopsie am Pankreas, perkutan
51.98.12 †↔	Sonstige perkutane Massnahmen an den Gallenwegen, Perkutan-transhepatische Einlage einer Drainage in den Gallengang	52.11.12 †↔	Feinnadelbiopsie am Pankreas, endosonographisch
51.99.90 †↔	Sonstige endoskopische Operationen an den Gallenwegen	52.13 †↔	Endoskopische retrograde Pankreatographie [ERP]
51.99.91 †↔	Sonstige Rekonstruktion der Gallenwegen	52.14 †↔	Geschlossene [endoskopische] Biopsie am Ductus pancreaticus
51.99.99 †↔	Sonstige Operation an den Gallenwegen, sonstige	52.21 †↔	Endoskopische Exzision oder Destruktion von Läsion oder Gewebe am Ductus pancreaticus
51.9A.00 †↔	Einlage oder Wechsel von Stent in den Gallengang, n.n.bez.	52.22.11 †↔	Transgastrale Nekrosektomie, endoskopisch
51.9A.09 †↔	Einlage oder Wechsel von Stent in den Gallengang, sonstige	52.22.12 †↔	Transduodenale Nekrosektomie, endoskopisch
51.9A.11 †↔	Perkutan-transhepatische Einlage oder Wechsel von nicht selbstexpandierendem Stent in den Gallengang, 1 Stent	52.93.00 †↔	Endoskopische Einlage, Wechsel oder Entfernen von Stent [Prothese] in den oder aus dem Ductus pancreaticus, n.n.bez.
51.9A.12 †↔	Perkutan-transhepatische Einlage oder Wechsel von nicht selbstexpandierenden Stents in den Gallengang, 2 und mehr Stents	52.93.10 †↔	Endoskopische Einlage und Wechsel eines nicht selbstexpandierenden Stents [Prothese] in den Ductus pancreaticus
51.9A.21 †↔	Perkutan-transhepatische Einlage oder Wechsel von selbstexpandierendem, nicht beschichtetem Stent in den Gallengang, 1 Stent	52.93.20 †↔	Endoskopische Einlage und Wechsel eines selbstexpandierenden Stents [Prothese] in den Ductus pancreaticus
51.9A.22 †↔	Perkutan-transhepatische Einlage oder Wechsel von selbstexpandierenden, nicht beschichteten Stents in den Gallengang, 2 Stents	52.93.30 †↔	Endoskopisches Entfernen von Stent [Prothese] aus dem Ductus pancreaticus
51.9A.23 †↔	Perkutan-transhepatische Einlage oder Wechsel von selbstexpandierenden, nicht beschichteten Stents in den Gallengang, 3 Stents	52.93.99 †↔	Endoskopische Einlage, Wechsel oder Entfernen von Stent [Prothese] in den oder aus dem Ductus pancreaticus, sonstige
51.9A.24 †↔	Perkutan-transhepatische Einlage oder Wechsel von selbstexpandierenden, nicht beschichteten Stents in den Gallengang, 4 Stents	52.94 †↔	Endoskopische Extraktion von Stein(en) aus dem Ductus pancreaticus
51.9A.25 †↔	Perkutan-transhepatische Einlage oder Wechsel von selbstexpandierenden, nicht beschichteten Stents in den Gallengang, 5 Stents	52.96.00 †↔	Anastomose des Pankreas, n.n.bez.
51.9A.26 †↔	Perkutan-transhepatische Einlage oder Wechsel von selbstexpandierenden, nicht beschichteten Stents in den Gallengang, 6 und mehr Stents	52.96.09 †↔	Anastomose des Pankreas, sonstige
51.9A.31 †↔	Perkutan-transhepatische Einlage oder Wechsel von selbstexpandierendem, beschichtetem Stent in den Gallengang, 1 Stent	52.96.31 †↔	Anastomose zwischen Pankreasgang und Gastrointestinaltrakt, endoskopisch
51.9A.32 †↔	Perkutan-transhepatische Einlage oder Wechsel von selbstexpandierenden, beschichteten Stents in den Gallengang, 2 Stents	52.97 †↔	Endoskopisches Einsetzen eines nasopankreatischen Drainagekatheters
51.9A.33 †↔	Perkutan-transhepatische Einlage oder Wechsel von selbstexpandierenden, beschichteten Stents in den Gallengang, 3 Stents	52.98 †↔	Endoskopische Dilatation des Ductus pancreaticus
51.9A.34 †↔	Perkutan-transhepatische Einlage oder Wechsel von selbstexpandierenden, beschichteten Stents in den Gallengang, 4 Stents	54.22.10 †↔	Geschlossene [Nadel-] Biopsie an Bauchwand oder Nabel
51.9A.35 †↔	Perkutan-transhepatische Einlage oder Wechsel von selbstexpandierenden, beschichteten Stents in den Gallengang, 5 Stents	54.22.99 †↔	Biopsie an Bauchwand oder Nabel, sonstige
51.9A.36 †↔	Perkutan-transhepatische Einlage oder Wechsel von selbstexpandierenden, beschichteten Stents in den Gallengang, 6 und mehr Stents	55.01.00 †↔	Nephrotomie, n.n.bez.
52.01.00 †↔	Drainage einer Pankreaszyste durch Katheter, n.n.bez.	55.01.10 †↔	Nephrotomie, perkutan-transrenal
52.01.11 †↔	Transgastrale Drainage einer Pankreaszyste, endoskopisch	55.01.99 †↔	Nephrotomie, sonstige
52.01.21 †↔	Transduodenale Drainage einer Pankreaszyste, endoskopisch	55.11 †↔	Pyelotomie
52.01.99 †↔	Drainage einer Pankreaszyste durch Katheter, sonstige	55.21 †↔	Nephroskopie
		55.22 †↔	Pyeloskopie
		55.92 †↔	Perkutane Aspiration an der Niere (Nierenbecken)
		56.31 †↔	Ureterskopie
		97.02 †↔	Ersetzen eines Gastrostomietubus
		97.03 †↔	Ersetzen von Sonde oder Enterostomievorrichtung im Dünndarm
		97.55 †↔	Entfernen eines T-Drain, eines anderen Gallengangtubus oder eines Leberdrains
		97.56 †↔	Entfernen eines Pankreastubus oder Drains
		98.02 †↔	Entfernen eines intraluminalen Fremdkörpers vom Ösophagus ohne Inzision
		98.03 †↔	Entfernen eines intraluminalen Fremdkörpers von Magen und Dünndarm ohne Inzision
		98.04 †↔	Entfernen eines intraluminalen Fremdkörpers vom Dickdarm ohne Inzision
		98.05 †↔	Entfernen eines intraluminalen Fremdkörpers von Rektum und Anus ohne Inzision
		98.52 †↔	Extrakorporelle Stosswellen-Lithotripsie [ESWL] von Gallenblase und Gallengang
		98.53 †↔	Extrakorporelle Stosswellen-Lithotripsie [ESWL] von Pankreas
		98.59 †↔	Extrakorporelle Stosswellen-Lithotripsie [ESWL] anderer Lokalisationen

ADRG E76**Tuberkulose oder Pneumothorax, mehr als ein Belegungstag**

Hauptdiagnose in Tabelle E76-1 oder (Nebendiagnose in Tabelle E76-2 und Verweildauer > 14 Tage)

DRG E76A**Tuberkulose, mehr als 14 Belegungstage, bei Besiedlung oder Infektion mit multiresistenten Erregern oder Alter < 16 Jahre oder komplizierender Prozedur oder äusserst schwere CC**

(Verweildauer > 14 Tage und (Nebendiagnose in Tabelle E76-2 oder Hauptdiagnose in Tabelle E76-3)) und (Diagnose in Tabelle E76-4 oder Alter < 16 Jahre oder Komplizierende Prozeduren oder PCCL > 3)

DRG E76B**Tuberkulose, mehr als 14 Belegungstage, Alter > 15 Jahre**

Verweildauer > 14 Tage und (Nebendiagnose in Tabelle E76-2 oder Hauptdiagnose in Tabelle E76-3)

DRG E76C**Tuberkulose bis 14 Belegungstage oder äusserst schwere CC**

PCCL > 3 oder Diagnose in Tabelle E76-2 oder Hauptdiagnose in Tabelle E76-3

DRG E76D**Traumatischer Pneumo- oder Hämatothorax**

Hauptdiagnose in Tabelle E76-5

DRG E76E**Sonstiger Pneumothorax****Diagnose E76-1**

A15.0	Lungentuberkulose, durch mikroskopische Untersuchung des Sputums gesichert, mit oder ohne Nachweis durch Kultur oder molekularbiologische Verfahren	A16.5	Tuberkulöse Pleuritis ohne Angabe einer bakteriologischen, molekularbiologischen oder histologischen Sicherung
A15.1	Lungentuberkulose, nur durch Kultur gesichert	A16.7	Primäre Tuberkulose der Atmungsorgane ohne Angabe einer bakteriologischen, molekularbiologischen oder histologischen Sicherung
A15.2	Lungentuberkulose, histologisch gesichert	A16.8	Sonstige Tuberkulose der Atmungsorgane ohne Angabe einer bakteriologischen, molekularbiologischen oder histologischen Sicherung
A15.3	Lungentuberkulose, durch sonstige und nicht näher bezeichnete Untersuchungsverfahren gesichert	A16.9	Nicht näher bezeichnete Tuberkulose der Atmungsorgane ohne Angabe einer bakteriologischen, molekularbiologischen oder histologischen Sicherung
A15.4	Tuberkulose der intrathorakalen Lymphknoten, bakteriologisch, molekularbiologisch oder histologisch gesichert	A18.2	Tuberkulose peripherer Lymphknoten
A15.5	Tuberkulose des Larynx, der Trachea und der Bronchien, bakteriologisch, molekularbiologisch oder histologisch gesichert	A18.8	Tuberkulose sonstiger näher bezeichneter Organe
A15.6	Tuberkulöse Pleuritis, bakteriologisch, molekularbiologisch oder histologisch gesichert	A19.0	Akute Miliartuberkulose einer einzelnen näher bezeichneten Lokalisation
A15.7	Primäre Tuberkulose der Atmungsorgane, bakteriologisch, molekularbiologisch oder histologisch gesichert	A19.1	Akute Miliartuberkulose mehrerer Lokalisationen
A15.8	Sonstige Tuberkulose der Atmungsorgane, bakteriologisch, molekularbiologisch oder histologisch gesichert	A19.2	Akute Miliartuberkulose, nicht näher bezeichnet
A15.9	Nicht näher bezeichnete Tuberkulose der Atmungsorgane, bakteriologisch, molekularbiologisch oder histologisch gesichert	A19.8	Sonstige Miliartuberkulose
A16.0	Lungentuberkulose, weder bakteriologisch, molekularbiologisch noch histologisch gesichert	A19.9	Miliartuberkulose, nicht näher bezeichnet
A16.1	Lungentuberkulose, bakteriologische, molekularbiologische und histologische Untersuchung nicht durchgeführt	A31.0	Infektion der Lunge durch sonstige Mykobakterien
A16.2	Lungentuberkulose ohne Angabe einer bakteriologischen, molekularbiologischen oder histologischen Sicherung	A43.0	Pulmonale Nokardiose
A16.3	Tuberkulose der intrathorakalen Lymphknoten ohne Angabe einer bakteriologischen, molekularbiologischen oder histologischen Sicherung	J65	Pneumokoniose in Verbindung mit Tuberkulose
A16.4	Tuberkulose des Larynx, der Trachea und der Bronchien ohne Angabe einer bakteriologischen, molekularbiologischen oder histologischen Sicherung	J93.0	Spontaner Spannungspneumothorax
		J93.1	Sonstiger Spontanpneumothorax
		J93.8	Sonstiger Pneumothorax
		J93.9	Pneumothorax, nicht näher bezeichnet
		J95.80	iatrogener Pneumothorax
		J98.2	Interstitielles Emphysem
		S27.0	Traumatischer Pneumothorax
		S27.1	Traumatischer Hämatothorax
		S27.2	Traumatischer Hämatothorax
		T79.7	Traumatisches subkutanes Emphysem
		Z22.7	Latente Tuberkulose

Diagnose E76-2

A15.0	Lungentuberkulose, durch mikroskopische Untersuchung des Sputums gesichert, mit oder ohne Nachweis durch Kultur oder molekularbiologische Verfahren	A15.7	Primäre Tuberkulose der Atmungsorgane, bakteriologisch, molekularbiologisch oder histologisch gesichert
A15.1	Lungentuberkulose, nur durch Kultur gesichert	A15.8	Sonstige Tuberkulose der Atmungsorgane, bakteriologisch, molekularbiologisch oder histologisch gesichert
A15.2	Lungentuberkulose, histologisch gesichert		
A15.3	Lungentuberkulose, durch sonstige und nicht näher bezeichnete Untersuchungsverfahren gesichert	A15.9	Nicht näher bezeichnete Tuberkulose der Atmungsorgane, bakteriologisch, molekularbiologisch oder histologisch gesichert
A15.4	Tuberkulose der intrathorakalen Lymphknoten, bakteriologisch, molekularbiologisch oder histologisch gesichert	A19.0	Akute Miliartuberkulose einer einzelnen näher bezeichneten Lokalisation
A15.5	Tuberkulose des Larynx, der Trachea und der Bronchien, bakteriologisch, molekularbiologisch oder histologisch gesichert	A19.1	Akute Miliartuberkulose mehrerer Lokalisationen
		A19.2	Akute Miliartuberkulose, nicht näher bezeichnet
A15.6	Tuberkulöse Pleuritis, bakteriologisch, molekularbiologisch oder histologisch gesichert		

Diagnose E76-3

A15.0	Lungentuberkulose, durch mikroskopische Untersuchung des Sputums gesichert, mit oder ohne Nachweis durch Kultur oder molekularbiologische Verfahren	A16.3	Tuberkulose der intrathorakalen Lymphknoten ohne Angabe einer bakteriologischen, molekularbiologischen oder histologischen Sicherung
A15.1	Lungentuberkulose, nur durch Kultur gesichert	A16.4	Tuberkulose des Larynx, der Trachea und der Bronchien ohne Angabe einer bakteriologischen, molekularbiologischen oder histologischen Sicherung
A15.2	Lungentuberkulose, histologisch gesichert		
A15.3	Lungentuberkulose, durch sonstige und nicht näher bezeichnete Untersuchungsverfahren gesichert	A16.5	Tuberkulöse Pleuritis ohne Angabe einer bakteriologischen, molekularbiologischen oder histologischen Sicherung
A15.4	Tuberkulose der intrathorakalen Lymphknoten, bakteriologisch, molekularbiologisch oder histologisch gesichert	A16.7	Primäre Tuberkulose der Atmungsorgane ohne Angabe einer bakteriologischen, molekularbiologischen oder histologischen Sicherung
A15.5	Tuberkulose des Larynx, der Trachea und der Bronchien, bakteriologisch, molekularbiologisch oder histologisch gesichert	A16.8	Sonstige Tuberkulose der Atmungsorgane ohne Angabe einer bakteriologischen, molekularbiologischen oder histologischen Sicherung
A15.6	Tuberkulöse Pleuritis, bakteriologisch, molekularbiologisch oder histologisch gesichert	A16.9	Nicht näher bezeichnete Tuberkulose der Atmungsorgane ohne Angabe einer bakteriologischen, molekularbiologischen oder histologischen Sicherung
A15.7	Primäre Tuberkulose der Atmungsorgane, bakteriologisch, molekularbiologisch oder histologisch gesichert		
A15.8	Sonstige Tuberkulose der Atmungsorgane, bakteriologisch, molekularbiologisch oder histologisch gesichert	A18.2	Tuberkulose peripherer Lymphknoten
		A18.8	Tuberkulose sonstiger näher bezeichneter Organe
		A19.0	Akute Miliartuberkulose einer einzelnen näher bezeichneten Lokalisation
A15.9	Nicht näher bezeichnete Tuberkulose der Atmungsorgane, bakteriologisch, molekularbiologisch oder histologisch gesichert	A19.1	Akute Miliartuberkulose mehrerer Lokalisationen
		A19.2	Akute Miliartuberkulose, nicht näher bezeichnet
A16.0	Lungentuberkulose, weder bakteriologisch, molekularbiologisch noch histologisch gesichert	A19.8	Sonstige Miliartuberkulose
A16.1	Lungentuberkulose, bakteriologische, molekularbiologische und histologische Untersuchung nicht durchgeführt	A19.9	Miliartuberkulose, nicht näher bezeichnet
		A31.0	Infektion der Lunge durch sonstige Mykobakterien
		A43.0	Pulmonale Nokardiose
A16.2	Lungentuberkulose ohne Angabe einer bakteriologischen, molekularbiologischen oder histologischen Sicherung	J65	Pneumokoniose in Verbindung mit Tuberkulose
		Z22.7	Latente Tuberkulose

Diagnose E76-4

U82.0	Mycobacterium tuberculosis mit Resistenz gegen ein oder mehrere Erstrangmedikamente	U82.2	Atypische Mykobakterien oder Nocardia mit Resistenz gegen ein oder mehrere Erstrangmedikamente
U82.1	Multi-Drug Resistant Tuberculosis [MDR-TB]		

Diagnose E76-5

S27.0	Traumatischer Pneumothorax	S27.2	Traumatischer Hämatothorax
S27.1	Traumatischer Hämatothorax	T79.7	Traumatisches subkutanes Emphysem

ADRG E77**Andere Infektionen und Entzündungen der Atmungsorgane**

Hauptdiagnose in Tabelle E77-1

DRG E77A**Andere Infektionen und Entzündungen der Atmungsorgane mit komplizierender Diagnose bei Zustand nach Organtransplantation oder mit äusserst schweren CC, oder komplizierender Prozedur oder Kontaktisolation ab 7 Behandlungstage oder bestimmte endoskopische Prozeduren oder schwerste CC oder Para-/Tetraplegie**

(Mindestens eine Nebendiagnose in Tabelle E77-2 oder Hauptdiagnose in Tabelle E77-3 oder Komplizierende Prozeduren oder PCCL > 2 oder Prozedur in Tabelle E77-7 oder Nebendiagnose in Tabelle E77-4 und Prozedur in Tabelle E77-8 oder Prozedur in Tabelle E77-9 oder Prozedur in Tabelle E77-10) und (Komplizierende Prozeduren oder Hauptdiagnose in Tabelle E77-3 und (Nebendiagnose in Tabelle E77-5 oder PCCL > 3) oder Prozedur in Tabelle E77-7 oder Prozedur in Tabelle E77-10 oder PCCL > 4 oder Prozedur in Tabelle E77-11 oder Nebendiagnose in Tabelle E77-6)

DRG E77B**Andere Infektionen und Entzündungen der Atmungsorgane mit komplexer Diagnose oder mit schweren CC oder bestimmte Prozedur**

Mindestens eine Nebendiagnose in Tabelle E77-2 oder Hauptdiagnose in Tabelle E77-3 oder Komplizierende Prozeduren oder PCCL > 2 oder Prozedur in Tabelle E77-7 oder Nebendiagnose in Tabelle E77-4 und Prozedur in Tabelle E77-8 oder Prozedur in Tabelle E77-9 oder Prozedur in Tabelle E77-10

DRG E77C**Andere Infektionen und Entzündungen der Atmungsorgane****Diagnose E77-1**

A06.5	Lungenabszess durch Amöben	J12.1	Pneumonie durch Respiratory-Syncytial-Viren [RS-Viren]
A20.2	Lungenpest	J12.2	Pneumonie durch Parainfluenzaviren
A21.2	Pulmonale Tularämie	J12.3	Pneumonie durch humanes Metapneumovirus
A22.1	Lungenmilzbrand	J12.8	Pneumonie durch sonstige Viren
A42.0	Aktinomykose der Lunge	J12.9	Viruspneumonie, nicht näher bezeichnet
A48.1	Legionellose mit Pneumonie	J13	Pneumonie durch Streptococcus pneumoniae
A48.2	Legionellose ohne Pneumonie [Pontiac-Fieber]	J14	Pneumonie durch Haemophilus influenzae
A70	Infektionen durch Chlamydia psittaci	J15.0	Pneumonie durch Klebsiella pneumoniae
B01.2	Varizellen-Pneumonie {J17.1}	J15.1	Pneumonie durch Pseudomonas
B05.2	Masern, kompliziert durch Pneumonie {J17.1}	J15.2	Pneumonie durch Staphylokokken
B25.0	Pneumonie durch Zytomegalieviren {J17.1}	J15.3	Pneumonie durch Streptokokken der Gruppe B
B33.0	Pleurodynia epidemica	J15.4	Pneumonie durch sonstige Streptokokken
B37.1	Kandidose der Lunge	J15.5	Pneumonie durch Escherichia coli
B38.0	Akute Kokzidioidomykose der Lunge	J15.6	Pneumonie durch andere gramnegative Bakterien
B38.1	Chronische Kokzidioidomykose der Lunge	J15.7	Pneumonie durch Mycoplasma pneumoniae
B38.2	Kokzidioidomykose der Lunge, nicht näher bezeichnet	J15.8	Sonstige bakterielle Pneumonie
B40.0	Akute Blastomykose der Lunge	J15.9	Bakterielle Pneumonie, nicht näher bezeichnet
B40.1	Chronische Blastomykose der Lunge	J16.0	Pneumonie durch Chlamydien
B40.2	Blastomykose der Lunge, nicht näher bezeichnet	J16.8	Pneumonie durch sonstige näher bezeichnete Infektionserreger
B42.0	Sporotrichose der Lunge {J99.8}	J18.0	Bronchopneumonie, nicht näher bezeichnet
B44.0	Invasive Aspergillose der Lunge	J18.1	Lobärpneumonie, nicht näher bezeichnet
B44.1	Sonstige Aspergillose der Lunge	J18.8	Sonstige Pneumonie, Erreger nicht näher bezeichnet
B45.0	Kryptokokkose der Lunge	J18.8	Pneumonie, nicht näher bezeichnet
B46.0	Mukormykose der Lunge	J18.9	Pneumonie durch Nahrung oder Erbrochenes
B48.5	Pneumozystose {J17.2}	J69.0	Pneumonie durch Öle und Extrakte
B58.3	Toxoplasmose der Lunge {J17.3}	J69.1	Pneumonie durch sonstige feste und flüssige Substanzen
B66.4	Paragonimiasis	J69.8	Gangrän und Nekrose der Lunge
B67.1	Echinococcus-granulosus-Infektion [zystische Echinokokkose] der Lunge	J85.0	Abszess der Lunge mit Pneumonie
J09	Grippe durch zoonotische oder pandemische nachgewiesene Influenzaviren	J85.1	Abszess der Lunge ohne Pneumonie
J10.0	Grippe mit Pneumonie, saisonale Influenzaviren nachgewiesen	J85.2	Abszess des Mediastinums
J11.0	Grippe mit Pneumonie, Viren nicht nachgewiesen	J85.3	Pyothorax mit Fistel des Lungenparenchyms
J12.0	Pneumonie durch Adenoviren	J86.00	Pyothorax mit Fistel des Bronchus und der Trachea
		J86.01	Pyothorax mit Fistel der Thoraxwand
		J86.02	

J86.03	Pyothorax mit ösophagotrachealer Fistel	J92.9	Pleuraplaques ohne Nachweis von Asbest
J86.04	Pyothorax mit ösophagopleuraler Fistel	J94.1	Fibrothorax
J86.05	Pyothorax mit sonstiger ösophagealer Fistel	R76.1	Abnorme Reaktion auf Tuberkulintest
J86.08	Pyothorax mit sonstiger Fistel	U04.9	Schweres akutes respiratorisches Syndrom [SARS], nicht näher bezeichnet
J86.09	Pyothorax mit Fistel, nicht näher bezeichnet	Z03.0	Beobachtung bei Verdacht auf Tuberkulose
J86.9	Pyothorax ohne Fistel		
J92.0	Pleuraplaques mit Nachweis von Asbest		

Prozedur E77-10

99.84.16 †↔	Kontaktisolierung, mindestens 7 bis 13 Behandlungstage	99.84.1C †↔	Kontaktisolierung, mindestens 42 bis 55 Behandlungstage
99.84.17 †↔	Kontaktisolierung, mindestens 14 bis 20 Behandlungstage	99.84.1D †↔	Kontaktisolierung, mindestens 56 bis 69 Behandlungstage
99.84.1A †↔	Kontaktisolierung, mindestens 21 bis 27 Behandlungstage	99.84.1E †↔	Kontaktisolierung, mindestens 70 bis 83 Behandlungstage
99.84.1B †↔	Kontaktisolierung, mindestens 28 bis 41 Behandlungstage	99.84.1F †↔	Kontaktisolierung, 84 und mehr Behandlungstage

Prozedur E77-11

42.22 †↔	Ösophagoskopie durch ein künstliches Stoma	42.99.41 †↔	Schlingenligatur und Clipping am Ösophagus, endoskopisch
42.23 †↔	Sonstige Ösophagoskopie	43.11 †↔	Perkutane [endoskopische] Gastrostomie [PEG]
42.24 †↔	Geschlossene [endoskopische] Biopsie am Ösophagus	43.41.10 †↔	Endoskopische Mukosaresektion Magen
42.33.10 †↔	Endoskopische Mukosaresektion Ösophagus	43.41.11 †↔	Endoskopische submukosale Dissektion Magen
42.33.11 †↔	Endoskopische submukosale Dissektion Ösophagus	43.41.20 †↔	Endoskopische Destruktion von Läsion oder Gewebe am Magen, Elektro-, Radiofrequenz-, Thermo- oder Kryokoagulation
42.33.20 †↔	Endoskopische Exzision oder Destruktion von Läsion oder Gewebe am Ösophagus, Elektro-, Thermo- und Kryoablation	43.41.29 †↔	Endoskopische Exzision oder Destruktion von Läsion oder Gewebe am Magen, sonstige Verfahren
42.33.21 †↔	Endoskopische Exzision oder Destruktion von Läsion oder Gewebe am Ösophagus, Photodynamische Therapie	44.13 †↔	Sonstige Gastroskopie
42.33.22 †↔	Endoskopische Exzision oder Destruktion von Läsion oder Gewebe am Ösophagus, Laser	44.14 †↔	Geschlossene [endoskopische] Biopsie am Magen
42.33.23 †↔	Endoskopische Exzision oder Destruktion von Läsion oder Gewebe am Ösophagus, Radiofrequenzablation	44.22 †↔	Endoskopische Dilatation des Pylorus
42.7X.10 †↔	Ösophagomyotomie, endoskopisch	44.33 †↔	Gastroenterostomie ohne Gastrektomie, endoskopisch
42.7X.20 †↔	Ösophagomyotomie, pharyngozerikal, endoskopisch	44.43.00 †↔	Endoskopische Blutstillung in Magen oder Duodenum, n.n.bez.
42.7X.30 †↔	Ösophago-Gastromyotomie, endoskopisch	44.43.10 †↔	Sklerosierung von Fundusvarizen, endoskopisch
42.81.00 †↔	Einsetzen eines permanenten Tubus in den Ösophagus, n.n.bez.	44.43.20 †↔	Ligatur von Fundusvarizen, endoskopisch
42.81.10 †↔	Einsetzen und Wechsel einer nicht selbstexpandierenden Prothese (permanenter Tubus) in den Ösophagus, endoskopisch	44.43.99 †↔	Endoskopische Blutstillung in Magen oder Duodenum, sonstige
42.81.11 †↔	Einsetzen und Wechsel von zwei nicht selbstexpandierenden Prothesen (permanenter Tubus) in den Ösophagus, endoskopisch	44.63.10 †↔	Verschluss einer anderen Magenfistel, endoskopisch
42.81.12 †↔	Einsetzen und Wechsel von mehr als zwei nicht selbstexpandierenden Prothesen (permanenter Tubus) in den Ösophagus, endoskopisch	44.95.31 †↔	Schlauchmagen-Gastroplastik, endoskopisch
42.81.40 †↔	Einsetzen und Wechsel einer selbstexpandierenden Prothese (permanenter Tubus) in den Ösophagus, endoskopisch	44.96.15 †↔	Katheterreparation nach Gastric banding, ohne intraabdominalem Eingriff
42.81.41 †↔	Einsetzen und Wechsel von zwei selbstexpandierenden Prothesen (permanenter Tubus) in den Ösophagus, endoskopisch	44.99.00 †↔	Sonstige Magenoperationen, n.n.bez.
42.81.42 †↔	Einsetzen und Wechsel von mehr als zwei selbstexpandierenden Prothesen (permanenter Tubus) in den Ösophagus, endoskopisch	44.99.10 †↔	Bougierung am Magen, endoskopisch
42.81.99 †↔	Einsetzen eines permanenten Tubus in den Ösophagus, sonstige	44.99.20 †↔	Schlingenligatur und Clipping am Magen, endoskopisch
42.88.10 †↔	Entfernung von Prothesen aus dem Ösophagus, endoskopisch	44.99.30 †↔	Injektion am Magen, endoskopisch
42.92 †↔	Dilatation des Ösophagus	44.99.50 †↔	Einlegen oder Wechsel einer nicht selbstexpandierenden Prothese am Magen, endoskopisch
42.99.20 †↔	Sonstige Operation am Ösophagus, Antirefluxverfahren am Ösophagus, endoskopisch	44.99.60 †↔	Einlegen oder Wechsel einer selbstexpandierenden Prothese am Magen, endoskopisch
		44.99.70 †↔	Entfernen einer Prothese aus dem Magen, endoskopisch
		44.99.90 †↔	Sonstige endoskopische Magenoperationen
		44.99.A1 †↔	Gastrogastrostomie oder Gastroenterostomie mittels ultraschallgesteuerter Stenteinlage, endoskopisch
		44.99.A2 †↔	Verschluss von der Gastrogastrostomie oder Gastroenterostomie mit Entfernung vom anastomosebildenden Stent, endoskopisch
		45.00 †↔	Inzision am Darm, n.n.bez.
		45.04 †↔	Perkutane [endoskopische] Jejunostomie [PEJ]
		45.05 †↔	Konversion einer perkutanen [endoskopischen] Gastrostomie [PEG] in eine perkutane [endoskopische] Jejunostomie [PEJ]

45.11 †↔	Transabdominale Endoskopie am Dünndarm	46.99.63 †↔	Einlegen oder Wechsel einer selbstexpandierenden Dünndarmschlauchprothese, endoskopisch
45.12 †↔	Endoskopie am Dünndarm durch ein künstliches Stoma	46.99.70 †↔	Entfernen einer Prothese am Darm, endoskopisch
45.13.10 †↔	Ösophagogastroduodenoskopie	48.22 †↔	Rektosigmoidoskopie durch ein künstliches Stoma
45.13.20 †↔	Telemetrische Kapselendoskopie des Dünndarms	48.24 †↔	Geschlossene [endoskopische] Biopsie am Rektum
45.13.30 †↔	Enteroskopie einfach	48.26 †↔	Biopsie am Perirektalgewebe
45.13.31 †↔	Enteroskopie Ballonassistent	48.31 †↔	Radikale Elektrokoagulation von rektaler Läsion oder Gewebe
45.14 †↔	Geschlossene [endoskopische] Biopsie am Dünndarm	48.32 †↔	Sonstige Elektrokoagulation von rektaler Läsion oder Gewebe
45.16 †↔	Ösophagogastroduodenoskopie [EGD] mit geschlossener Biopsie	48.33 †↔	Laserablation von rektaler Läsion oder Gewebe
45.17 †↔	Diagnostische Intestinoskopie (Endoskopie des tiefen Jejunums und Ileums)	48.34 †↔	Kryochirurgische Destruktion von rektaler Läsion oder Gewebe
45.21 †↔	Transabdominale Endoskopie an Dickdarm	49.22 †↔	Biopsie am Perianalgewebe
45.22 †↔	Endoskopie am Dickdarm durch ein künstliches Stoma	49.23 †↔	Biopsie am Anus
45.23 †↔	Koloskopie	50.11.09 †↔	Geschlossene [Aspirations-] [Nadel-] Biopsie an der Leber, sonstige
45.24 †↔	Flexible Sigmoidoskopie	50.11.11 †↔	Nadelbiopsie an der Leber, perkutan
45.25 †↔	Geschlossene [endoskopische] Biopsie am Dickdarm	50.11.12 †↔	Feinnadelbiopsie an der Leber, endosonographisch
45.28.10 †↔	Telemetrische Kapselendoskopie des Dickdarm	50.13.10 †↔	Transvenöse oder transarterielle [Nadel-] Biopsie an der Leber
45.28.20 †↔	Endoskopische Laser-Endomikroskopie am Dickdarm	50.13.99 †↔	Transjuguläre Leberbiopsie, sonstige
45.30.00 †↔	Lokale Exzision oder Destruktion von Läsion oder Gewebe im Duodenum, endoskopisch, n.n.bez.	50.20 †↔	Lokale Exzision oder Destruktion von Gewebe oder Läsion der Leber und partielle Hepatektomie, n.n.bez.
45.30.09 †↔	Lokale Exzision oder Destruktion von Läsion oder Gewebe im Duodenum, endoskopisch, sonstige	50.27.31 †↔	Lokale Destruktion von Läsion oder Gewebe der Leber, durch Alkoholinjektion, perkutan
45.30.10 †↔	Mukosaresektion im Duodenum, endoskopisch	50.27.32 †↔	Lokale Destruktion von Läsion oder Gewebe der Leber, durch Thermotherapie, perkutan
45.30.11 †↔	Lokale Exzision von Läsion oder Gewebe im Duodenum, endoskopisch	50.27.33 †↔	Lokale Destruktion von Läsion oder Gewebe der Leber, durch Kryotherapie, perkutan
45.30.21 †↔	Lokale Destruktion von Läsion oder Gewebe im Duodenum, endoskopisch	50.27.34 †↔	Lokale Destruktion von Läsion oder Gewebe der Leber, durch Laser, perkutan
45.35.11 †↔	Lokale Exzision von Läsion oder Gewebe im Jejunum und Ileum, endoskopisch	50.27.35 †↔	Lokale Destruktion von Läsion oder Gewebe der Leber, durch irreversible Elektroporation, perkutan
45.35.21 †↔	Lokale Destruktion von Läsion oder Gewebe im Jejunum und Ileum, endoskopisch	50.27.39 †↔	Lokale Destruktion von Läsion oder Gewebe der Leber, perkutan, sonstige
45.41.00 †↔	Lokale Exzision von Läsion oder Gewebe im Dickdarm, n.n.bez.	50.29 †↔	Lokale Exzision oder Destruktion von Gewebe oder Läsion der Leber und partielle Hepatektomie, sonstige
45.41.09 †↔	Lokale Exzision von Läsion oder Gewebe im Dickdarm, sonstige	50.95 †↔	Implantation eines Markers oder Tracers zur Lokalisation oder Steuerung der therapeutischen Intervention an der Leber, perkutan
45.41.11 †↔	Lokale Exzision von Läsion oder Gewebe im Dickdarm, endoskopisch, ohne weitere Massnahmen	50.96 †↔	Drainage eines Leberabszesses, perkutan
45.41.12 †↔	Endoskopische Mukosaresektion Dickdarm	51.10 †↔	Endoskopische retrograde Cholangiopankreatikographie [ERCP]
45.41.13 †↔	Endoskopische submukosale Dissektion Dickdarm	51.11 †↔	Endoskopische retrograde Cholangiographie [ERC]
45.41.14 †↔	Endoskopische Vollwandresektion Dickdarm	51.12 †↔	Perkutane Biopsie an Gallenblase oder Gallenwegen
45.41.15 †↔	Endoskopische Polypektomie Dickdarm	51.14 †↔	Sonstige geschlossene [endoskopische] Biopsie an Gallengang oder Sphincter Oddii
46.72.00 †↔	Verschluss einer Duodenalfistel, n.n.bez.	51.16.00 †↔	Perkutane Endoskopie der Gallenwege, n.n.bez.
46.72.10 †↔	Verschluss einer Duodenalfistel, endoskopisch	51.16.10 †↔	Perkutan-transhepatische Endoskopie der Gallenwege
46.72.99 †↔	Verschluss einer Duodenalfistel, sonstige	51.16.99 †↔	Perkutane Endoskopie der Gallenwege, sonstige
46.74.00 †↔	Verschluss einer Fistel am Jejunum und Ileum, n.n.bez.	51.38.00 †↔	Anastomose zwischen Gallenwegen und Gastrointestinaltrakt, n.n.bez.
46.74.10 †↔	Verschluss einer Fistel am Jejunum und Ileum, endoskopisch	51.38.09 †↔	Anastomose zwischen Gallenwegen und Gastrointestinaltrakt, sonstige
46.74.99 †↔	Verschluss einer Fistel am Jejunum und Ileum, sonstige	51.38.31 †↔	Anastomose zwischen Gallenwegen und Gastrointestinaltrakt, endoskopisch
46.76.00 †↔	Verschluss einer Dickdarmpfistel, n.n.bez.	51.64.00 †↔	Endoskopische Exzision oder Destruktion einer Läsion oder Gewebe aus Gallenwegen und Sphincter Oddii, n.n.bez.
46.76.10 †↔	Verschluss einer Dickdarmpfistel, endoskopisch	51.64.10 †↔	Endoskopische Exzision oder Destruktion einer Läsion oder Gewebe aus Gallenwegen und Sphincter Oddii, Elektro-, Thermo- und Kryoablation
46.76.99 †↔	Verschluss einer Dickdarmpfistel, sonstige	51.64.11 †↔	Endoskopische Exzision oder Destruktion einer Läsion oder Gewebe aus Gallenwegen und Sphincter Oddii, photodynamische Therapie
46.79.00 †↔	Sonstige Rekonstruktion am Darm, n.n.bez.		
46.79.20 †↔	Verschluss einer sonstigen Darmfistel, endoskopisch		
46.85.10 †↔	Bougierung des Darmes, endoskopisch		
46.85.20 †↔	Dilatation des Dünndarms, endoskopisch		
46.85.30 †↔	Dilatation des Dickdarms, endoskopisch		
46.85.99 †↔	Dilatation des Darms, sonstige		
46.99.00 †↔	Sonstige Operationen am Darm, n.n.bez.		
46.99.20 †↔	Schlingenligatur und Clipping am Darm, endoskopisch		
46.99.30 †↔	Injektion am Darm, endoskopisch		
46.99.50 †↔	Einlegen oder Wechsel einer nicht selbstexpandierenden Prothese am Darm, endoskopisch		
46.99.60 †↔	Einlegen oder Wechsel einer selbstexpandierenden Prothese am Darm, endoskopisch		

51.64.12 †↔	Endoskopische Exzision oder Destruktion einer Läsion oder Gewebe aus Gallenwegen und Sphincter Oddii, Laser	51.97 †↔	Perkutane (transhepatische) Extraktion von Stein(en) aus den Gallenwegen
51.64.19 †↔	Endoskopische Exzision oder Destruktion einer Läsion oder Gewebe aus Gallenwegen und Sphincter Oddii, sonstige Verfahren	51.98.10 †↔	Sonstige perkutane Massnahmen an den Gallenwegen, Perkutane Inzision an den Gallenwegen
51.64.99 †↔	Endoskopische Exzision oder Destruktion einer Läsion oder Gewebe aus Gallenwegen und Sphincter Oddii, sonstige	51.98.12 †↔	Sonstige perkutane Massnahmen an den Gallenwegen, Perkutan-transhepatische Einlage einer Drainage in den Gallengang
51.82 †↔	Pankreatische Sphinkterotomie	51.99.90 †↔	Sonstige endoskopische Operationen an den Gallenwegen
51.84 †↔	Endoskopische Dilatation von Gallengang und Ampulla Vateri	51.99.91 †↔	Sonstige Rekonstruktion der Gallenwegen
51.85 †↔	Endoskopische Sphinkterotomie und Papillotomie	51.99.99 †↔	Sonstige Operation an den Gallenwegen, sonstige
51.86 †↔	Endoskopisches Einsetzen eines nasobiliären Drainage-Katheters	51.9A.00 †↔	Einlage oder Wechsel von Stent in den Gallengang, n.n.bez.
51.87.00 †↔	Endoskopische Einlage oder Wechsel von Stent in den Gallengang, n.n.bez.	51.9A.09 †↔	Einlage oder Wechsel von Stent in den Gallengang, sonstige
51.87.09 †↔	Endoskopische Einlage oder Wechsel von Stent in den Gallengang, sonstige	51.9A.11 †↔	Perkutan-transhepatische Einlage oder Wechsel von nicht selbstexpandierendem Stent in den Gallengang, 1 Stent
51.87.10 †↔	Endoskopische Einlage oder Wechsel von nicht selbstexpandierendem Stent in den Gallengang, 1 Stent	51.9A.12 †↔	Perkutan-transhepatische Einlage oder Wechsel von nicht selbstexpandierenden Stents in den Gallengang, 2 und mehr Stents
51.87.13 †↔	Endoskopische Einlage oder Wechsel von nicht selbstexpandierenden Stents in den Gallengang, 2 und mehr Stents	51.9A.21 †↔	Perkutan-transhepatische Einlage oder Wechsel von selbstexpandierendem, nicht beschichtetem Stent in den Gallengang, 1 Stent
51.87.23 †↔	Endoskopische Einlage oder Wechsel von selbstexpandierendem, nicht beschichtetem, Stent in den Gallengang, 1 Stent	51.9A.22 †↔	Perkutan-transhepatische Einlage oder Wechsel von selbstexpandierenden, nicht beschichteten Stents in den Gallengang, 2 Stents
51.87.24 †↔	Endoskopische Einlage oder Wechsel von selbstexpandierenden, nicht beschichteten, Stents in den Gallengang, 2 Stents	51.9A.23 †↔	Perkutan-transhepatische Einlage oder Wechsel von selbstexpandierenden, nicht beschichteten Stents in den Gallengang, 3 Stents
51.87.25 †↔	Endoskopische Einlage oder Wechsel von selbstexpandierenden, nicht beschichteten, Stents in den Gallengang, 3 Stents	51.9A.24 †↔	Perkutan-transhepatische Einlage oder Wechsel von selbstexpandierenden, nicht beschichteten Stents in den Gallengang, 4 Stents
51.87.26 †↔	Endoskopische Einlage oder Wechsel von selbstexpandierenden, nicht beschichteten, Stents in den Gallengang, 4 Stents	51.9A.25 †↔	Perkutan-transhepatische Einlage oder Wechsel von selbstexpandierenden, nicht beschichteten Stents in den Gallengang, 5 Stents
51.87.27 †↔	Endoskopische Einlage oder Wechsel von selbstexpandierenden, nicht beschichteten, Stents in den Gallengang, 5 Stents	51.9A.26 †↔	Perkutan-transhepatische Einlage oder Wechsel von selbstexpandierenden, nicht beschichteten Stents in den Gallengang, 6 und mehr Stents
51.87.28 †↔	Endoskopische Einlage oder Wechsel von selbstexpandierenden, nicht beschichteten, Stents in den Gallengang, 6 und mehr Stents	51.9A.31 †↔	Perkutan-transhepatische Einlage oder Wechsel von selbstexpandierendem, beschichtetem Stent in den Gallengang, 1 Stent
51.87.30 †↔	Endoskopische Einlage oder Wechsel von selbstexpandierendem, beschichtetem, Stent in den Gallengang, 1 Stent	51.9A.32 †↔	Perkutan-transhepatische Einlage oder Wechsel von selbstexpandierenden, beschichteten Stents in den Gallengang, 2 Stents
51.87.31 †↔	Endoskopische Einlage oder Wechsel von selbstexpandierenden, beschichteten, Stents in den Gallengang, 2 Stents	51.9A.33 †↔	Perkutan-transhepatische Einlage oder Wechsel von selbstexpandierenden, beschichteten Stents in den Gallengang, 3 Stents
51.87.33 †↔	Endoskopische Einlage oder Wechsel von selbstexpandierenden, beschichteten, Stents in den Gallengang, 3 Stents	51.9A.34 †↔	Perkutan-transhepatische Einlage oder Wechsel von selbstexpandierenden, beschichteten Stents in den Gallengang, 4 Stents
51.87.34 †↔	Endoskopische Einlage oder Wechsel von selbstexpandierenden, beschichteten, Stents in den Gallengang, 4 Stents	51.9A.35 †↔	Perkutan-transhepatische Einlage oder Wechsel von selbstexpandierenden, beschichteten Stents in den Gallengang, 5 Stents
51.87.35 †↔	Endoskopische Einlage oder Wechsel von selbstexpandierenden, beschichteten, Stents in den Gallengang, 5 Stents	51.9A.36 †↔	Perkutan-transhepatische Einlage oder Wechsel von selbstexpandierenden, beschichteten Stents in den Gallengang, 6 und mehr Stents
51.87.36 †↔	Endoskopische Einlage oder Wechsel von selbstexpandierenden, beschichteten, Stents in den Gallengang, 6 und mehr Stents	52.01.00 †↔	Drainage einer Pankreaszyste durch Katheter, n.n.bez.
51.88 †↔	Endoskopische Extraktion von Stein(en) aus den Gallenwegen	52.01.11 †↔	Transgastrale Drainage einer Pankreaszyste, endoskopisch
51.95.00 †↔	Entfernen einer Endoprothese aus dem Gallengang, n.n.bez.	52.01.21 †↔	Transduodenale Drainage einer Pankreaszyste, endoskopisch
51.95.10 †↔	Entfernen einer Endoprothese aus dem Gallengang, endoskopisch	52.01.99 †↔	Drainage einer Pankreaszyste durch Katheter, sonstige
51.95.11 †↔	Entfernen einer Endoprothese aus dem Gallengang, perkutan-transhepatisch	52.09.21 †↔	Transgastrale Punktion einer Pankreas(pseudo)zyste, endosonographisch
51.95.99 †↔	Entfernen einer Endoprothese aus dem Gallengang, sonstige	52.09.22 †↔	Transduodenale Punktion einer Pankreas(pseudo)zyste, endosonographisch

52.11.09 †↔	Geschlossene [Aspirations-] [Nadel-] Biopsie am Pankreas, sonstige	52.98 †↔	Endoskopische Dilatation des Ductus pancreaticus
52.11.11 †↔	Nadelbiopsie am Pankreas, perkutan	54.22.10 †↔	Geschlossene [Nadel-] Biopsie an Bauchwand oder Nabel
52.11.12 †↔	Feinnadelbiopsie am Pankreas, endosonographisch	54.22.99 †↔	Biopsie an Bauchwand oder Nabel, sonstige
52.13 †↔	Endoskopische retrograde Pankreatographie [ERP]	55.01.00 †↔	Nephrotomie, n.n.bez.
52.14 †↔	Geschlossene [endoskopische] Biopsie am Ductus pancreaticus	55.01.10 †↔	Nephrotomie, perkutan-transrenal
52.21 †↔	Endoskopische Exzision oder Destruktion von Läsion oder Gewebe am Ductus pancreaticus	55.01.99 †↔	Nephrotomie, sonstige
52.22.11 †↔	Transgastrale Nekrosektomie, endoskopisch	55.11 †↔	Pyelotomie
52.22.12 †↔	Transduodenale Nekrosektomie, endoskopisch	55.21 †↔	Nephroskopie
52.93.00 †↔	Endoskopische Einlage, Wechsel oder Entfernen von Stent [Prothese] in den oder aus dem Ductus pancreaticus, n.n.bez.	55.22 †↔	Pyeloskopie
52.93.10 †↔	Endoskopische Einlage und Wechsel eines nicht selbstexpandierenden Stents [Prothese] in den Ductus pancreaticus	55.92 †↔	Perkutane Aspiration an der Niere (Nierenbecken)
52.93.20 †↔	Endoskopische Einlage und Wechsel eines selbstexpandierenden Stents [Prothese] in den Ductus pancreaticus	56.31 †↔	Ureterskopie
52.93.30 †↔	Endoskopisches Entfernen von Stent [Prothese] aus dem Ductus pancreaticus	97.02 †↔	Ersetzen eines Gastrostomietubus
52.93.99 †↔	Endoskopische Einlage, Wechsel oder Entfernen von Stent [Prothese] in den oder aus dem Ductus pancreaticus, sonstige	97.03 †↔	Ersetzen von Sonde oder Enterostomievorrichtung im Dünndarm
52.94 †↔	Endoskopische Exzision von Stein(en) aus dem Ductus pancreaticus	97.55 †↔	Entfernen eines T-Drain, eines anderen Gallengangtubus oder eines Leberdrains
52.96.00 †↔	Anastomose des Pankreas, n.n.bez.	97.56 †↔	Entfernen eines Pankreastubus oder Drains
52.96.09 †↔	Anastomose des Pankreas, sonstige	98.02 †↔	Entfernen eines intraluminalen Fremdkörpers vom Ösophagus ohne Inzision
52.96.31 †↔	Anastomose zwischen Pankreasgang und Gastrointestinaltrakt, endoskopisch	98.03 †↔	Entfernen eines intraluminalen Fremdkörpers von Magen und Dünndarm ohne Inzision
52.97 †↔	Endoskopisches Einsetzen eines nasopankreatischen Drainagekatheters	98.04 †↔	Entfernen eines intraluminalen Fremdkörpers vom Dickdarm ohne Inzision
		98.05 †↔	Entfernen eines intraluminalen Fremdkörpers von Rektum und Anus ohne Inzision
		98.52 †↔	Extrakorporelle Stosswellen-Lithotripsie [ESWL] von Gallenblase und Gallengang
		98.53 †↔	Extrakorporelle Stosswellen-Lithotripsie [ESWL] von Pankreas
		98.59 †↔	Extrakorporelle Stosswellen-Lithotripsie [ESWL] anderer Lokalisationen

Diagnose E77-2

G04.1	Humane T-Zell-lymphotrope Virus-assoziierte Myelopathie	G82.00	Schlaffe Paraparese und Paraplegie: Akute komplette Querschnittlähmung nichttraumatischer Genese
G20.00	Primäres Parkinson-Syndrom mit fehlender oder geringer Beeinträchtigung: Ohne Wirkungsfuktuation	G82.01	Schlaffe Paraparese und Paraplegie: Akute unkomplette Querschnittlähmung nichttraumatischer Genese
G20.01	Primäres Parkinson-Syndrom mit fehlender oder geringer Beeinträchtigung: Mit Wirkungsfuktuation	G82.02	Schlaffe Paraparese und Paraplegie: Chronische komplette Querschnittlähmung
G20.10	Primäres Parkinson-Syndrom mit mäßiger bis schwerer Beeinträchtigung: Ohne Wirkungsfuktuation	G82.03	Schlaffe Paraparese und Paraplegie: Chronische unkomplette Querschnittlähmung
G20.11	Primäres Parkinson-Syndrom mit mäßiger bis schwerer Beeinträchtigung: Mit Wirkungsfuktuation	G82.10	Spastische Paraparese und Paraplegie: Akute komplette Querschnittlähmung nichttraumatischer Genese
G20.20	Primäres Parkinson-Syndrom mit schwerster Beeinträchtigung: Ohne Wirkungsfuktuation	G82.11	Spastische Paraparese und Paraplegie: Akute unkomplette Querschnittlähmung nichttraumatischer Genese
G20.21	Primäres Parkinson-Syndrom mit schwerster Beeinträchtigung: Mit Wirkungsfuktuation	G82.12	Spastische Paraparese und Paraplegie: Chronische komplette Querschnittlähmung
G20.90	Primäres Parkinson-Syndrom, nicht näher bezeichnet: Ohne Wirkungsfuktuation	G82.13	Spastische Paraparese und Paraplegie: Chronische unkomplette Querschnittlähmung
G20.91	Primäres Parkinson-Syndrom, nicht näher bezeichnet: Mit Wirkungsfuktuation	G82.20	Paraparese und Paraplegie, nicht näher bezeichnet: Akute komplette Querschnittlähmung nichttraumatischer Genese
G21.0	Malignes Neuroleptika-Syndrom	G82.21	Paraparese und Paraplegie, nicht näher bezeichnet: Akute unkomplette Querschnittlähmung nichttraumatischer Genese
G21.1	Sonstiges arzneimittelinduziertes Parkinson-Syndrom	G82.22	Paraparese und Paraplegie, nicht näher bezeichnet: Chronische komplette Querschnittlähmung
G21.2	Parkinson-Syndrom durch sonstige exogene Agenzien	G82.23	Paraparese und Paraplegie, nicht näher bezeichnet: Chronische unkomplette Querschnittlähmung
G21.3	Postenzephalitisches Parkinson-Syndrom	G82.30	Schlaffe Tetraparese und Tetraplegie: Akute komplette Querschnittlähmung nichttraumatischer Genese
G21.4	Vaskuläres Parkinson-Syndrom		
G21.8	Sonstiges sekundäres Parkinson-Syndrom		
G23.0	Hallervorden-Spatz-Syndrom		
G23.1	Progressive supranukleäre Ophthalmoplegie [Steele-Richardson-Olszewski-Syndrom]		
G23.8	Sonstige näher bezeichnete degenerative Krankheiten der Basalganglien		

G82.31	Schlaaffe Tetraparese und Tetraplegie: Akute inkomplette Querschnittlähmung nichttraumatischer Genese	P11.51	Geburtsverletzung der Wirbelsäule und des Rückenmarkes: Mit chronischer Querschnittlähmung
G82.32	Schlaaffe Tetraparese und Tetraplegie: Chronische komplette Querschnittlähmung	P91.80	Locked-in-Syndrom und apallisches Syndrom beim Neugeborenen
G82.33	Schlaaffe Tetraparese und Tetraplegie: Chronische inkomplette Querschnittlähmung	Q87.0	Angeborene Fehlbildungssyndrome mit vorwiegender Beteiligung des Gesichtes
G82.40	Spastische Tetraparese und Tetraplegie: Akute komplette Querschnittlähmung nichttraumatischer Genese	Q87.1	Angeborene Fehlbildungssyndrome, die vorwiegend mit Kleinwuchs einhergehen
G82.41	Spastische Tetraparese und Tetraplegie: Akute inkomplette Querschnittlähmung nichttraumatischer Genese	Q87.2	Angeborene Fehlbildungssyndrome mit vorwiegender Beteiligung der Extremitäten
G82.42	Spastische Tetraparese und Tetraplegie: Chronische komplette Querschnittlähmung	Q87.3	Angeborene Fehlbildungssyndrome mit vermehrtem Gewebewachstum im frühen Kindesalter
G82.43	Spastische Tetraparese und Tetraplegie: Chronische inkomplette Querschnittlähmung	Q87.4	Marfan-Syndrom
G82.50	Tetraparese und Tetraplegie, nicht näher bezeichnet: Akute komplette Querschnittlähmung nichttraumatischer Genese	Q87.5	Sonstige angeborene Fehlbildungssyndrome mit sonstigen Skelettveränderungen
G82.51	Tetraparese und Tetraplegie, nicht näher bezeichnet: Akute inkomplette Querschnittlähmung nichttraumatischer Genese	Q87.8	Sonstige näher bezeichnete angeborene Fehlbildungssyndrome, anderenorts nicht klassifiziert
G82.52	Tetraparese und Tetraplegie, nicht näher bezeichnet: Chronische komplette Querschnittlähmung	S34.18	Sonstige Verletzung des lumbalen Rückenmarkes
G82.53	Tetraparese und Tetraplegie, nicht näher bezeichnet: Chronische inkomplette Querschnittlähmung	S34.38	Sonstige und nicht näher bezeichnete Verletzungen der Cauda equina
G83.5	Locked-in-Syndrom	Z94.0	Zustand nach Nierentransplantation
G93.80	Apallisches Syndrom	Z94.1	Zustand nach Herztransplantation
P11.50	Geburtsverletzung der Wirbelsäule und des Rückenmarkes: Mit akuter Querschnittlähmung	Z94.2	Zustand nach Lungentransplantation
		Z94.3	Zustand nach Herz-Lungen-Transplantation
		Z94.4	Zustand nach Lebertransplantation
		Z94.81	Zustand nach hämatopoetischer Stammzelltransplantation mit gegenwärtiger Immunsuppression

Diagnose E77-3

A06.5	Lungenabszess durch Amöben	J85.0	Gangrän und Nekrose der Lunge
A20.2	Lungenpest	J85.1	Abszess der Lunge mit Pneumonie
A21.2	Pulmonale Tularämie	J85.2	Abszess der Lunge ohne Pneumonie
A22.1	Lungenmilzbrand	J85.3	Abszess des Mediastinums
A42.0	Aktinomykose der Lunge	J86.00	Pyothorax mit Fistel des Lungenparenchyms
A48.1	Legionellose mit Pneumonie	J86.01	Pyothorax mit Fistel des Bronchus und der Trachea
B25.0	Pneumonie durch Zytomegalieviren {J17.1}	J86.02	Pyothorax mit Fistel der Thoraxwand
B37.1	Kandidose der Lunge	J86.03	Pyothorax mit ösophago-trachealer Fistel
B44.0	Invasive Aspergillose der Lunge	J86.04	Pyothorax mit ösophago-pleuraler Fistel
B44.1	Sonstige Aspergillose der Lunge	J86.05	Pyothorax mit sonstiger ösophagealer Fistel
B48.5	Pneumozystose {J17.2}	J86.08	Pyothorax mit sonstiger Fistel
J12.1	Pneumonie durch Respiratory-Syncytial-Viren [RS-Viren]	J86.09	Pyothorax mit Fistel, nicht näher bezeichnet
		J86.9	Pyothorax ohne Fistel

Diagnose E77-4

E40	Kwashiorkor	E43	Nicht näher bezeichnete erhebliche Energie- und Eiweißmangelernährung
E41	Alimentärer Marasmus		
E42	Kwashiorkor-Marasmus		

Diagnose E77-5

Z94.0	Zustand nach Nierentransplantation	Z94.4	Zustand nach Lebertransplantation
Z94.1	Zustand nach Herztransplantation	Z94.81	Zustand nach hämatopoetischer Stammzelltransplantation mit gegenwärtiger Immunsuppression
Z94.2	Zustand nach Lungentransplantation		
Z94.3	Zustand nach Herz-Lungen-Transplantation		

Diagnose E77-6

G04.1	Humane T-Zell-lymphotrope Virus-assoziierte Myelopathie	G82.32	Schlaffe Tetraparese und Tetraplegie: Chronische komplette Querschnittlähmung
G82.00	Schlaffe Paraparese und Paraplegie: Akute komplette Querschnittlähmung nichttraumatischer Genese	G82.33	Schlaffe Tetraparese und Tetraplegie: Chronische inkomplette Querschnittlähmung
G82.01	Schlaffe Paraparese und Paraplegie: Akute inkomplette Querschnittlähmung nichttraumatischer Genese	G82.40	Spastische Tetraparese und Tetraplegie: Akute komplette Querschnittlähmung nichttraumatischer Genese
G82.02	Schlaffe Paraparese und Paraplegie: Chronische komplette Querschnittlähmung	G82.41	Spastische Tetraparese und Tetraplegie: Akute inkomplette Querschnittlähmung nichttraumatischer Genese
G82.03	Schlaffe Paraparese und Paraplegie: Chronische inkomplette Querschnittlähmung	G82.42	Spastische Tetraparese und Tetraplegie: Chronische komplette Querschnittlähmung
G82.10	Spastische Paraparese und Paraplegie: Akute komplette Querschnittlähmung nichttraumatischer Genese	G82.43	Spastische Tetraparese und Tetraplegie: Chronische inkomplette Querschnittlähmung
G82.11	Spastische Paraparese und Paraplegie: Akute inkomplette Querschnittlähmung nichttraumatischer Genese	G82.50	Tetraparese und Tetraplegie, nicht näher bezeichnet: Akute komplette Querschnittlähmung nichttraumatischer Genese
G82.12	Spastische Paraparese und Paraplegie: Chronische komplette Querschnittlähmung	G82.51	Tetraparese und Tetraplegie, nicht näher bezeichnet: Akute inkomplette Querschnittlähmung nichttraumatischer Genese
G82.13	Spastische Paraparese und Paraplegie: Chronische inkomplette Querschnittlähmung	G82.52	Tetraparese und Tetraplegie, nicht näher bezeichnet: Chronische komplette Querschnittlähmung
G82.20	Paraparese und Paraplegie, nicht näher bezeichnet: Akute komplette Querschnittlähmung nichttraumatischer Genese	G82.53	Tetraparese und Tetraplegie, nicht näher bezeichnet: Chronische inkomplette Querschnittlähmung
G82.21	Paraparese und Paraplegie, nicht näher bezeichnet: Akute inkomplette Querschnittlähmung nichttraumatischer Genese	G83.5	Locked-in-Syndrom
G82.22	Paraparese und Paraplegie, nicht näher bezeichnet: Chronische komplette Querschnittlähmung	G93.80	Apallisches Syndrom
G82.23	Paraparese und Paraplegie, nicht näher bezeichnet: Chronische inkomplette Querschnittlähmung	P11.50	Geburtsverletzung der Wirbelsäule und des Rückenmarkes: Mit akuter Querschnittlähmung
G82.30	Schlaffe Tetraparese und Tetraplegie: Akute komplette Querschnittlähmung nichttraumatischer Genese	P11.51	Geburtsverletzung der Wirbelsäule und des Rückenmarkes: Mit chronischer Querschnittlähmung
G82.31	Schlaffe Tetraparese und Tetraplegie: Akute inkomplette Querschnittlähmung nichttraumatischer Genese	P91.80	Locked-in-Syndrom und apallisches Syndrom beim Neugeborenen
		S34.18	Sonstige Verletzung des lumbalen Rückenmarkes
		S34.38	Sonstige und nicht näher bezeichnete Verletzungen der Cauda equina

Prozedur E77-7

33.24.10 †↔	Tracheobronchoskopie (flexible) (starr) mit Bürste zur Sekret oder Probenentnahme	33.24.13 †↔	Tracheobronchoskopie (flexible) (starr) mit (Exzisions-) Biopsie
33.24.11 †↔	Tracheobronchoskopie (flexible) (starr) mit bronchoalveolärer Lavage	33.24.14 †↔	Tracheobronchoskopie (flexible) (starr) mit transbronchiale Nadelaspiration
33.24.12 †↔	Tracheobronchoskopie (flexible) (starr) mit Bürstenzytologie der Lunge	33.24.16 †↔	Tracheobronchoskopie mit Kryobiopsie

Prozedur E77-8

89.0A.42 †↔	Multimodale Ernährungsberatung/therapie, mindestens 7 bis 13 Behandlungstage	89.0A.44 †↔	Multimodale Ernährungsberatung/therapie, 21 und mehr Behandlungstage
89.0A.43 †↔	Multimodale Ernährungsberatung/therapie, mindestens 14 bis 20 Behandlungstage		

Prozedur E77-9

93.9E.12 †↔	NIV-Beatmung ausserhalb Intensivstation, 4 bis 5 Tage	93.9F.22 †↔	Atmungsunterstützung durch Anwendung von High-flow-Nasenkanülen [HFNC-System] bei Kindern und Jugendlichen
93.9E.13 †↔	NIV-Beatmung ausserhalb Intensivstation, 6 Tage und mehr	93.9F.32 †↔	Atmungsunterstützung durch Anwendung von High-flow-Nasenkanülen [HFNC-System] bei Erwachsenen
93.9F.12 †↔	Atmungsunterstützung durch Anwendung von High-flow-Nasenkanülen [HFNC-System] bei Neugeborenen und Säuglingen		

ADRG E78**Kontrolle und Optimierung einer bestehenden Beatmungstherapie, bis 2 Belegungstage**

Prozedur in Tabelle E78-1 und Verweildauer < 3 Tage

DRG E78Z**Kontrolle und Optimierung einer bestehenden Beatmungstherapie, bis 2 Belegungstage****Prozedur E78-1**

93.9G.21 ‡↔ Maskenüberdrucktherapie, CPAP, Kontrolle und Optimierung einer bestehenden Einstellung, innerhalb von 3 Tagen

93.9G.22 ‡↔ Maskenüberdrucktherapie, CPAP, Kontrolle und Optimierung einer bestehenden Einstellung, über mehr als 3 Tage

93.9G.41 ‡↔ Maskenüberdrucktherapie, BiPAP, Kontrolle und Optimierung einer bestehenden Einstellung, innerhalb von 3 Tagen

93.9G.42 ‡↔ Maskenüberdrucktherapie, BiPAP, Kontrolle und Optimierung einer bestehenden Einstellung, über mehr als 3 Tage

ADRG E86**Krankheiten und Störungen der Atmungsorgane, ein Belegungstag**

Verweildauer ist gleich 1 Tag

DRG E86A**Krankheiten und Störungen der Atmungsorgane mit komplexer Behandlung oder bestimmter Diagnostik, ein Belegungstag**

Mindestens eine Prozedur in Tabelle E86-3

DRG E86B**Krankheiten und Störungen der Atmungsorgane bei BNB oder transthorakaler Lungenbiopsie oder Para-/Tetraplegie, ein Belegungstag**

Hauptdiagnose in Tabelle E86-1 oder Prozedur in Tabelle E86-4 oder Diagnose in Tabelle E86-2

DRG E86C**Krankheiten und Störungen der Atmungsorgane, ein Belegungstag****Diagnose E86-1**

C33	Bösartige Neubildung der Trachea	C76.1	Bösartige Neubildung ungenau bezeichneter Lokalisationen: Thorax
C34.0	Bösartige Neubildung: Hauptbronchus	C78.0	Sekundäre bösartige Neubildung der Lunge
C34.1	Bösartige Neubildung: Oberlappen (-Bronchus)	C78.1	Sekundäre bösartige Neubildung des Mediastinums
C34.2	Bösartige Neubildung: Mittellappen (-Bronchus)	C78.2	Sekundäre bösartige Neubildung der Pleura
C34.3	Bösartige Neubildung: Unterlappen (-Bronchus)	C78.3	Sekundäre bösartige Neubildung sonstiger und nicht näher bezeichneter Atmungsorgane
C34.8	Bösartige Neubildung: Bronchus und Lunge, mehrere Teilbereiche überlappend	D02.1	Carcinoma in situ: Trachea
C34.9	Bösartige Neubildung: Bronchus oder Lunge, nicht näher bezeichnet	D02.2	Carcinoma in situ: Bronchus und Lunge
C38.1	Bösartige Neubildung: Vorderes Mediastinum	D02.3	Carcinoma in situ: Sonstige Teile des Atmungssystems
C38.2	Bösartige Neubildung: Hinteres Mediastinum	D02.4	Carcinoma in situ: Atmungssystem, nicht näher bezeichnet
C38.3	Bösartige Neubildung: Mediastinum, Teil nicht näher bezeichnet	D38.1	Neubildung unsicheren oder unbekanntem Verhaltens: Trachea, Bronchus und Lunge
C38.4	Bösartige Neubildung: Pleura	D38.2	Neubildung unsicheren oder unbekanntem Verhaltens: Pleura
C38.8	Bösartige Neubildung: Herz, Mediastinum und Pleura, mehrere Teilbereiche überlappend	D38.3	Neubildung unsicheren oder unbekanntem Verhaltens: Mediastinum
C39.8	Bösartige Neubildung: Atmungsorgane und sonstige intrathorakale Organe, mehrere Teilbereiche überlappend	D38.4	Neubildung unsicheren oder unbekanntem Verhaltens: Thymus
C39.9	Bösartige Neubildung: Ungenau bezeichnete Lokalisationen des Atmungssystems	D38.5	Neubildung unsicheren oder unbekanntem Verhaltens: Sonstige Atmungsorgane
C45.0	Mesotheliom der Pleura	D38.6	Neubildung unsicheren oder unbekanntem Verhaltens: Atmungsorgan, nicht näher bezeichnet
C47.3	Bösartige Neubildung: Periphere Nerven des Thorax		
C49.3	Bösartige Neubildung: Bindegewebe und andere Weichteilgewebe des Thorax		

Diagnose E86-2

G04.1	Humane T-Zell-lymphotrope Virus-assoziierte Myelopathie	G82.32	Schlaffe Tetraparese und Tetraplegie: Chronische komplette Querschnittlähmung
G82.00	Schlaffe Paraparese und Paraplegie: Akute komplette Querschnittlähmung nichttraumatischer Genese	G82.33	Schlaffe Tetraparese und Tetraplegie: Chronische inkomplette Querschnittlähmung
G82.01	Schlaffe Paraparese und Paraplegie: Akute inkomplette Querschnittlähmung nichttraumatischer Genese	G82.40	Spastische Tetraparese und Tetraplegie: Akute komplette Querschnittlähmung nichttraumatischer Genese
G82.02	Schlaffe Paraparese und Paraplegie: Chronische komplette Querschnittlähmung	G82.41	Spastische Tetraparese und Tetraplegie: Akute inkomplette Querschnittlähmung nichttraumatischer Genese
G82.03	Schlaffe Paraparese und Paraplegie: Chronische inkomplette Querschnittlähmung	G82.42	Spastische Tetraparese und Tetraplegie: Chronische komplette Querschnittlähmung
G82.10	Spastische Paraparese und Paraplegie: Akute komplette Querschnittlähmung nichttraumatischer Genese	G82.43	Spastische Tetraparese und Tetraplegie: Chronische inkomplette Querschnittlähmung
G82.11	Spastische Paraparese und Paraplegie: Akute inkomplette Querschnittlähmung nichttraumatischer Genese	G82.50	Tetraparese und Tetraplegie, nicht näher bezeichnet: Akute komplette Querschnittlähmung nichttraumatischer Genese
G82.12	Spastische Paraparese und Paraplegie: Chronische komplette Querschnittlähmung	G82.51	Tetraparese und Tetraplegie, nicht näher bezeichnet: Akute inkomplette Querschnittlähmung nichttraumatischer Genese
G82.13	Spastische Paraparese und Paraplegie: Chronische inkomplette Querschnittlähmung	G82.52	Tetraparese und Tetraplegie, nicht näher bezeichnet: Chronische komplette Querschnittlähmung
G82.20	Paraparese und Paraplegie, nicht näher bezeichnet: Akute komplette Querschnittlähmung nichttraumatischer Genese	G82.53	Tetraparese und Tetraplegie, nicht näher bezeichnet: Chronische inkomplette Querschnittlähmung
G82.21	Paraparese und Paraplegie, nicht näher bezeichnet: Akute inkomplette Querschnittlähmung nichttraumatischer Genese	G83.5	Locked-in-Syndrom
G82.22	Paraparese und Paraplegie, nicht näher bezeichnet: Chronische komplette Querschnittlähmung	G93.80	Apallisches Syndrom
G82.23	Paraparese und Paraplegie, nicht näher bezeichnet: Chronische inkomplette Querschnittlähmung	P11.50	Geburtsverletzung der Wirbelsäule und des Rückenmarkes: Mit akuter Querschnittlähmung
G82.30	Schlaffe Tetraparese und Tetraplegie: Akute komplette Querschnittlähmung nichttraumatischer Genese	P11.51	Geburtsverletzung der Wirbelsäule und des Rückenmarkes: Mit chronischer Querschnittlähmung
G82.31	Schlaffe Tetraparese und Tetraplegie: Akute inkomplette Querschnittlähmung nichttraumatischer Genese	P91.80	Locked-in-Syndrom und apallisches Syndrom beim Neugeborenen
		S34.18	Sonstige Verletzung des lumbalen Rückenmarkes
		S34.38	Sonstige und nicht näher bezeichnete Verletzungen der Cauda equina

Prozedur E86-3

33.22 †↔	Flexible Tracheobronchoskopie	33.94.12 †↔	Implantation eines Markers oder Tracers zur Lokalisation oder Steuerung der therapeutischen Intervention an Lunge und Bronchus, bronchoskopisch
33.23.11 †↔	Tracheobronchoskopie mit starrem Bronchoskop	88.73.20 †↔	Transbronchiale Endosonographie
33.23.13 †↔	Fluoreszenztracheobronchoskopie	92.28.00 ↔	Injektion, Instillation oder orale Gabe von Radioisotopen, n.n.bez.
33.23.14 †↔	Tracheobronchoskopie mit Ballonkatheter zur Messung kollateraler Ventilation	92.28.09 ↔	Injektion, Instillation oder orale Gabe von Radioisotopen, sonstige
33.23.99 †↔	Sonstige Tracheobronchoskopie, sonstige	92.28.11 ↔	Therapie mit offenen Radionukliden bei Knochenmetastasen
33.24.10 †↔	Tracheobronchoskopie (flexible) (starr) mit Bürste zur Sekret oder Probenentnahme	92.28.14 ↔	Instillation von offenen Radionukliden in Gelenke
33.24.11 †↔	Tracheobronchoskopie (flexible) (starr) mit bronchoalveolärer Lavage	92.28.24 ↔	Selektive intravaskuläre Radiochemoembolisation mit I-131-Lipiodol
33.24.12 †↔	Tracheobronchoskopie (flexible) (starr) mit Bürstenzytologie der Lunge	92.28.25 ↔	Selektive intravaskuläre Radionuklidtherapie [SIRT] durch Embolisation von Yttrium-90-markierten Mikrosphären
33.24.13 †↔	Tracheobronchoskopie (flexible) (starr) mit (Exzisions-) Biopsie	92.28.26 ↔	Selektive intravaskuläre Radionuklidtherapie [SIRT] durch Embolisation von Holmium-166 markierten Mikrosphären
33.24.14 †↔	Tracheobronchoskopie (flexible) (starr) mit transbronchiale Nadelaspiration	92.28.33 ↔	Endovaskuläre Brachytherapie mit Rhenium-188
33.24.16 †↔	Tracheobronchoskopie mit Kryobiopsie	92.28.41 ↔	Radiojodtherapie bis 1,2 GBq I-131, ohne Gabe von rekombinantem Thyreotropin [rh-TSH]
33.24.99 †↔	Geschlossene [endoskopische] Bronchusbiopsie, sonstige	92.28.42 ↔	Radiojodtherapie bis 1,2 GBq I-131, mit Gabe von rekombinantem Thyreotropin [rh-TSH]
33.27 †↔	Geschlossene endoskopische Lungenbiopsie		
33.94.00 †↔	Implantation eines Markers oder Tracers an Lunge und Bronchus, n.n.bez.		
33.94.09 †↔	Implantation eines Markers oder Tracers an Lunge und Bronchus, sonstige		
33.94.11 †↔	Implantation eines Markers oder Tracers zur Lokalisation oder Steuerung der therapeutischen Intervention an Lunge und Bronchus, perkutan		

- 92.28.43 ↔ Radiojodtherapie über 1,2 bis unter 5 GBq I-131, ohne Gabe von rekombinantem Thyreotropin [rh-TSH]
- 92.28.44 ↔ Radiojodtherapie über 1,2 bis unter 5 GBq I-131, mit Gabe von rekombinantem Thyreotropin [rh-TSH]
- 92.28.45 ↔ Radiojodtherapie mit 5 und mehr GBq I-131, ohne Gabe von rekombinantem Thyreotropin [rh-TSH]
- 92.28.46 ↔ Radiojodtherapie mit 5 und mehr GBq I-131, mit Gabe von rekombinantem Thyreotropin [rh-TSH]
- 92.28.51 ↔ Radioimmuntherapie mit 90Y-Ibritumomab-Tiuxetan, parenteral
- 92.28.52 ↔ Radioimmuntherapie mit Jod 131 [I-131] Tositumomab, parenteral
- 92.28.53 ↔ Radioimmuntherapie mit sonstigen Antikörpern, parenteral
- 92.28.64 ↔ Radiorezeptortherapie mit dem DOTA-konjugierten Somatostatin-Analagon TOC [Octreotide]
- 92.28.65 ↔ Radiorezeptortherapie mit dem DOTA-konjugierten Somatostatin-Analagon TATE [Octreotate]
- 92.28.66 ↔ Radiorezeptortherapie mit Somatostatin-Antagonisten
- 92.28.69 ↔ Radiotherapie mit kleinen Molekülen, sonstige
- 92.28.6A ↔ Radiorezeptortherapie mit 177Lu-PSMA-617
- 92.28.6B ↔ Radiorezeptortherapie mit 177Lu-PSMA I&T [177Lu-ITG-PSMA-1]
- 92.28.6C ↔ Radiorezeptortherapie mit sonstigen PSMA-Liganden
- 92.28.71 ↔ Gabe von Jod-131-MIBG [Metajodbenzylguanidin] parenteral
- 92.52.00 ↔ Röntgen- und Hochvoltstrahlentherapie, n.n.bez.
- 92.52.09 ↔ Röntgen- und Hochvoltstrahlentherapie, sonstige
- 92.52.11 ↔ Röntgentherapie
- 92.52.20 ↔ Hochvoltstrahlentherapie (Photonen oder Elektronen), n.n.bez.
- 92.52.21 ↔ Hochvoltstrahlentherapie, 3D-geplant, mit bildgestützter Einstellung [IGRT, Image-Guided-Radiotherapie]
- 92.52.22 ↔ Hochvoltstrahlentherapie, 3D-geplant, ohne bildgestützte Einstellung
- 92.52.23 ↔ Hochvoltstrahlentherapie, intensitätsmoduliert [IMRT, intensitätsmodulierte Radiotherapie], mit bildgestützter Einstellung [IGRT, Image-Guided-Radiotherapie], mit intrafraktioneller Positionskontrolle vor der eigentlichen Bestrahlung [guided RT, guided Radiotherapie]
- 92.52.24 ↔ Hochvoltstrahlentherapie, intensitätsmoduliert [IMRT, intensitätsmodulierte Radiotherapie], mit bildgestützter Einstellung [IGRT, Image-Guided-Radiotherapie], ohne intrafraktionelle Positionskontrolle
- 92.52.25 ↔ Hochvoltstrahlentherapie, intensitätsmoduliert [IMRT, intensitätsmodulierte Radiotherapie], ohne bildgestützte Einstellung, ohne intrafraktionelle Positionskontrolle
- 92.52.26 ↔ Hochvoltstrahlentherapie, hochkomplex, mit intrafraktioneller Real-Time-Kontrolle während der Bestrahlung
- 92.52.27 ↔ Hochvoltstrahlentherapie, hochkomplex mit online-adaptiver Strahlentherapie [intrafraktionelle Plananpassung]
- 92.52.29 ↔ Hochvoltstrahlentherapie (Photonen oder Elektronen), sonstige
- 92.52.2A ↔ Hochvoltstrahlentherapie, Ganzkörperbestrahlung
- 92.52.2B ↔ Hochvoltstrahlentherapie mit Elektronen, Ganzhautbestrahlung
- 92.53.00 ↔ Stereotaktische Strahlentherapie, n.n.bez.
- 92.53.09 ↔ Stereotaktische Strahlentherapie, sonstige
- 92.53.10 ↔ Stereotaktische Beschleunigertherapie, zerebral, n.n.bez.
- 92.53.11 ↔ Stereotaktische Beschleunigertherapie, zerebral, einzeitig, einfach
- 92.53.12 ↔ Stereotaktische Beschleunigertherapie, zerebral, einzeitig, komplex
- 92.53.13 ↔ Stereotaktische Beschleunigertherapie, zerebral, fraktioniert, einfach
- 92.53.14 ↔ Stereotaktische Beschleunigertherapie, zerebral, fraktioniert, komplex
- 92.53.19 ↔ Stereotaktische Beschleunigertherapie, zerebral, sonstige
- 92.53.20 ↔ Stereotaktische Beschleunigertherapie, extrazerebral, n.n.bez.
- 92.53.21 ↔ Stereotaktische Beschleunigertherapie, extrazerebral, einzeitig, einfach
- 92.53.22 ↔ Stereotaktische Beschleunigertherapie, extrazerebral, einzeitig, komplex
- 92.53.23 ↔ Stereotaktische Beschleunigertherapie, extrazerebral, fraktioniert, einfach
- 92.53.24 ↔ Stereotaktische Beschleunigertherapie, extrazerebral, fraktioniert, komplex
- 92.53.29 ↔ Stereotaktische Beschleunigertherapie, extrazerebral, sonstige
- 92.53.32 ↔ Stereotaktische Beschleunigertherapie, mit dem Gamma-Knife
- 92.53.39 ↔ Stereotaktische Strahlentherapie, spezifische Verfahren, sonstige
- 92.54.00 ↔ Partikeltherapie, n.n.bez.
- 92.54.31 ↔ Kohlenstoff-Ionen-Therapie, 1 bis 2 Bestrahlungsfelder
- 92.54.32 ↔ Kohlenstoff-Ionen-Therapie, 3 und mehr Bestrahlungsfelder
- 92.54.91 ↔ Partikeltherapie, sonstige, 1 bis 2 Bestrahlungsfelder
- 92.54.92 ↔ Partikeltherapie, sonstige, 3 und mehr Bestrahlungsfelder
- 92.55.00 ↔ Brachytherapie und Kontakttherapie, n.n.bez.
- 92.55.09 ↔ Brachytherapie und Kontakttherapie, sonstige
- 92.55.11 ↔ Brachytherapie, intravaginal (intrakavitär), Standardapplikator
- 92.55.12 ↔ Brachytherapie, intravaginal (intrakavitär), speziell angefertigter Applikator
- 92.55.13 ↔ Brachytherapie, intrauterin (intrakavitär), Standardapplikator
- 92.55.14 ↔ Brachytherapie, intrauterin (intrakavitär), speziell angefertigter Applikator
- 92.55.15 ↔ Brachytherapie, intravaginal sowie intrauterin kombiniert (intrakavitär), Standardapplikator
- 92.55.16 ↔ Brachytherapie, intravaginal sowie intrauterin kombiniert (intrakavitär), speziell angefertigter Applikator
- 92.55.21 ↔ Brachytherapie, intrakavitär, Standardapplikator
- 92.55.22 ↔ Brachytherapie, intrakavitär, speziell angefertigter Applikator
- 92.55.29 ↔ Brachytherapie, intrakavitär, sonstige
- 92.55.31 ↔ Brachytherapie, intraluminal, Standardapplikator
- 92.55.32 ↔ Brachytherapie, intraluminal, speziell angefertigter Applikator
- 92.55.39 ↔ Brachytherapie, intraluminal, sonstige
- 92.55.41 ↔ Brachytherapie, interstitiell, entfernbare Strahler, niedrige Dosisleistung
- 92.55.42 ↔ Brachytherapie, interstitiell, entfernbare Strahler, gepulste Dosisleistung
- 92.55.43 ↔ Brachytherapie, interstitiell, entfernbare Strahler, hohe Dosisleistung
- 92.55.44 ↔ Brachytherapie, interstitiell, permanente Strahler
- 92.55.49 ↔ Brachytherapie, interstitiell, sonstige
- 92.55.50 ↔ Kontakttherapie, n.n.bez.
- 92.55.51 ↔ Kontakttherapie, auf der Körperoberfläche, mit Standardapplikator
- 92.55.52 ↔ Kontakttherapie, auf der Körperoberfläche, mit speziell angefertigtem Applikator
- 92.55.53 ↔ Kontakttherapie, auf der Körperoberfläche, mit radioaktiver Moulage
- 92.55.54 ↔ Kontakttherapie in der Orbita

92.55.59 ↔	Kontakttherapie, sonstige	92.55.65 ↔	Anzahl Metallstäbchen mit radioaktivem Strahler [Seeds], 80 und mehr
92.55.61 ↔	Anzahl Metallstäbchen mit radioaktivem Strahler [Seeds], 1 bis 19	92.56.09 ↔	Intraoperative Strahlentherapie, sonstige
92.55.62 ↔	Anzahl Metallstäbchen mit radioaktivem Strahler [Seeds], 20 bis 39	92.56.11 ↔	Intraoperative Röntgentherapie
92.55.63 ↔	Anzahl Metallstäbchen mit radioaktivem Strahler [Seeds], 40 bis 59	92.56.21 ↔	Intraoperative Hochvoltstrahlentherapie
92.55.64 ↔	Anzahl Metallstäbchen mit radioaktivem Strahler [Seeds], 60 bis 79	92.56.31 ↔	Intraoperative Brachytherapie
		99.25.51 ↔	Nicht komplexe Chemotherapie
		99.25.52 ↔	Mittelgradig komplexe und intensive Chemotherapie

Prozedur E86-4

33.26.11 ↔	Transthorakale Lungenbiopsie [TTL], mit Feinnadelaspiration	34.23.10 ↔	Geschlossene (Nadel-) Biopsie an der Brustwand
33.26.12 ↔	Transthorakale Lungenbiopsie [TTL], mit Stanzbiopsie ohne Clipmarkierung	34.23.99 ↔	Biopsie an der Brustwand, sonstige
33.26.13 ↔	Transthorakale Lungenbiopsie [TTL], mit Stanzbiopsie mit Clipmarkierung	34.24 ↔	Sonstige Pleurabiopsie
33.26.99 ↔	Geschlossene [perkutane] [Nadel-] Lungenbiopsie, sonstige	34.25 ↔	Geschlossene [perkutane] [Nadel-] Biopsie am Mediastinum
		34.27.10 ↔	Geschlossene (Nadel-) Biopsie am Zwerchfell
		34.27.99 ↔	Biopsie am Zwerchfell, sonstige

ADRG E87**Krankheiten und Störungen der Atmungsorgane mit intensivmedizinische Komplexbehandlung/IMCK > 65/59 Aufwandspunkten**

Mindestens eine Prozedur in Tabelle E87-1

DRG E87A**Krankheiten und Störungen der Atmungsorgane mit intensivmedizinischer Komplexbehandlung/IMCK > 130/119 Aufwandspunkten und mehr als ein Belegungstag oder bestimmte Prozedur oder äussert schwere CC oder Kontaktisolation ab 7 Behandlungstage**

Mindestens eine Prozedur in Tabelle E87-2 und Verweildauer > 1 Tag oder mindestens eine Prozedur in Tabelle E87-3 oder PCCL > 3

DRG E87B**Krankheiten und Störungen der Atmungsorgane mit intensivmedizinische Komplexbehandlung/IMCK > 65/59 Aufwandspunkten****Prozedur E87-1**

99.B7.11 ↔	Intensivmedizinische Komplexbehandlung, 60 bis 119 Aufwandspunkte	99.B7.1G ↔	Intensivmedizinische Komplexbehandlung, 3681 bis 4600 Aufwandspunkte
99.B7.12 ↔	Intensivmedizinische Komplexbehandlung, 120 bis 184 Aufwandspunkte	99.B7.1H ↔	Intensivmedizinische Komplexbehandlung, 4601 bis 5520 Aufwandspunkte
99.B7.13 ↔	Intensivmedizinische Komplexbehandlung, 185 bis 360 Aufwandspunkte	99.B7.1I ↔	Intensivmedizinische Komplexbehandlung, 5521 bis 7360 Aufwandspunkte
99.B7.14 ↔	Intensivmedizinische Komplexbehandlung, 361 bis 552 Aufwandspunkte	99.B7.1J ↔	Intensivmedizinische Komplexbehandlung, 7361 bis 9200 Aufwandspunkte
99.B7.15 ↔	Intensivmedizinische Komplexbehandlung, 553 bis 828 Aufwandspunkte	99.B7.1K ↔	Intensivmedizinische Komplexbehandlung, 9201 bis 11040 Aufwandspunkte
99.B7.16 ↔	Intensivmedizinische Komplexbehandlung, 829 bis 1104 Aufwandspunkte	99.B7.1L ↔	Intensivmedizinische Komplexbehandlung, 11041 bis 13800 Aufwandspunkte
99.B7.17 ↔	Intensivmedizinische Komplexbehandlung, 1105 bis 1380 Aufwandspunkte	99.B7.1M ↔	Intensivmedizinische Komplexbehandlung, 13801 bis 16560 Aufwandspunkte
99.B7.18 ↔	Intensivmedizinische Komplexbehandlung, 1381 bis 1656 Aufwandspunkte	99.B7.1N ↔	Intensivmedizinische Komplexbehandlung, 16561 bis 19320 Aufwandspunkte
99.B7.1A ↔	Intensivmedizinische Komplexbehandlung, 1657 bis 1932 Aufwandspunkte	99.B7.1O ↔	Intensivmedizinische Komplexbehandlung, 19321 und mehr Aufwandspunkte
99.B7.1B ↔	Intensivmedizinische Komplexbehandlung, 1933 bis 2208 Aufwandspunkte	99.B7.42 ↔	Intensivmedizinische Komplexbehandlung im Kindesalter (Basisprozedur), 66 bis 130 Aufwandspunkte
99.B7.1C ↔	Intensivmedizinische Komplexbehandlung, 2209 bis 2484 Aufwandspunkte	99.B7.43 ↔	Intensivmedizinische Komplexbehandlung im Kindesalter (Basisprozedur), 131 bis 196 Aufwandspunkte
99.B7.1D ↔	Intensivmedizinische Komplexbehandlung, 2485 bis 2760 Aufwandspunkte	99.B7.44 ↔	Intensivmedizinische Komplexbehandlung im Kindesalter (Basisprozedur), 197 bis 392 Aufwandspunkte
99.B7.1E ↔	Intensivmedizinische Komplexbehandlung, 2761 bis 3220 Aufwandspunkte		
99.B7.1F ↔	Intensivmedizinische Komplexbehandlung, 3221 bis 3680 Aufwandspunkte		

99.B7.45 †↔ Intensivmedizinische Komplexbehandlung im Kindesalter (Basisprozedur), 393 bis 588 Aufwandspunkte	99.B7.52 †↔ Intensivmedizinische Komplexbehandlung im Neugeborenenalter (Basisprozedur), 66 bis 130 Aufwandspunkte
99.B7.46 †↔ Intensivmedizinische Komplexbehandlung im Kindesalter (Basisprozedur), 589 bis 784 Aufwandspunkte	99.B7.53 †↔ Intensivmedizinische Komplexbehandlung im Neugeborenenalter (Basisprozedur), 131 bis 196 Aufwandspunkte
99.B7.47 †↔ Intensivmedizinische Komplexbehandlung im Kindesalter (Basisprozedur), 785 bis 980 Aufwandspunkte	99.B7.54 †↔ Intensivmedizinische Komplexbehandlung im Neugeborenenalter (Basisprozedur), 197 bis 392 Aufwandspunkte
99.B7.48 †↔ Intensivmedizinische Komplexbehandlung im Kindesalter (Basisprozedur), 981 bis 1176 Aufwandspunkte	99.B7.55 †↔ Intensivmedizinische Komplexbehandlung im Neugeborenenalter (Basisprozedur), 393 bis 588 Aufwandspunkte
99.B7.4A †↔ Intensivmedizinische Komplexbehandlung im Kindesalter (Basisprozedur), 1177 bis 1470 Aufwandspunkte	99.B7.56 †↔ Intensivmedizinische Komplexbehandlung im Neugeborenenalter (Basisprozedur), 589 bis 784 Aufwandspunkte
99.B7.4B †↔ Intensivmedizinische Komplexbehandlung im Kindesalter (Basisprozedur), 1471 bis 1764 Aufwandspunkte	99.B7.57 †↔ Intensivmedizinische Komplexbehandlung im Neugeborenenalter (Basisprozedur), 785 bis 980 Aufwandspunkte
99.B7.4C †↔ Intensivmedizinische Komplexbehandlung im Kindesalter (Basisprozedur), 1765 bis 2058 Aufwandspunkte	99.B7.58 †↔ Intensivmedizinische Komplexbehandlung im Neugeborenenalter (Basisprozedur), 981 bis 1176 Aufwandspunkte
99.B7.4D †↔ Intensivmedizinische Komplexbehandlung im Kindesalter (Basisprozedur), 2059 bis 2352 Aufwandspunkte	99.B7.5A †↔ Intensivmedizinische Komplexbehandlung im Neugeborenenalter (Basisprozedur), 1177 bis 1470 Aufwandspunkte
99.B7.4E †↔ Intensivmedizinische Komplexbehandlung im Kindesalter (Basisprozedur), 2353 bis 2646 Aufwandspunkte	99.B7.5B †↔ Intensivmedizinische Komplexbehandlung im Neugeborenenalter (Basisprozedur), 1471 bis 1764 Aufwandspunkte
99.B7.4F †↔ Intensivmedizinische Komplexbehandlung im Kindesalter (Basisprozedur), 2647 bis 2940 Aufwandspunkte	99.B7.5C †↔ Intensivmedizinische Komplexbehandlung im Neugeborenenalter (Basisprozedur), 1765 bis 2058 Aufwandspunkte
99.B7.4G †↔ Intensivmedizinische Komplexbehandlung im Kindesalter (Basisprozedur), 2941 bis 3430 Aufwandspunkte	99.B7.5D †↔ Intensivmedizinische Komplexbehandlung im Neugeborenenalter (Basisprozedur), 2059 bis 2352 Aufwandspunkte
99.B7.4H †↔ Intensivmedizinische Komplexbehandlung im Kindesalter (Basisprozedur), 3431 bis 3920 Aufwandspunkte	99.B7.5E †↔ Intensivmedizinische Komplexbehandlung im Neugeborenenalter (Basisprozedur), 2353 bis 2646 Aufwandspunkte
99.B7.4I †↔ Intensivmedizinische Komplexbehandlung im Kindesalter (Basisprozedur), 3921 bis 4410 Aufwandspunkte	99.B7.5F †↔ Intensivmedizinische Komplexbehandlung im Neugeborenenalter (Basisprozedur), 2647 bis 2940 Aufwandspunkte
99.B7.4J †↔ Intensivmedizinische Komplexbehandlung im Kindesalter (Basisprozedur), 4411 bis 4900 Aufwandspunkte	99.B7.5G †↔ Intensivmedizinische Komplexbehandlung im Neugeborenenalter (Basisprozedur), 2941 bis 3430 Aufwandspunkte
99.B7.4K †↔ Intensivmedizinische Komplexbehandlung im Kindesalter (Basisprozedur), 4901 bis 5880 Aufwandspunkte	99.B7.5H †↔ Intensivmedizinische Komplexbehandlung im Neugeborenenalter (Basisprozedur), 3431 bis 3920 Aufwandspunkte
99.B7.4L †↔ Intensivmedizinische Komplexbehandlung im Kindesalter (Basisprozedur), 5881 bis 6860 Aufwandspunkte	99.B7.5I †↔ Intensivmedizinische Komplexbehandlung im Neugeborenenalter (Basisprozedur), 3921 bis 4410 Aufwandspunkte
99.B7.4M †↔ Intensivmedizinische Komplexbehandlung im Kindesalter (Basisprozedur), 6861 bis 7840 Aufwandspunkte	99.B7.5J †↔ Intensivmedizinische Komplexbehandlung im Neugeborenenalter (Basisprozedur), 4411 bis 4900 Aufwandspunkte
99.B7.4N †↔ Intensivmedizinische Komplexbehandlung im Kindesalter (Basisprozedur), 7841 bis 9800 Aufwandspunkte	99.B7.5K †↔ Intensivmedizinische Komplexbehandlung im Neugeborenenalter (Basisprozedur), 4901 bis 5880 Aufwandspunkte
99.B7.4O †↔ Intensivmedizinische Komplexbehandlung im Kindesalter (Basisprozedur), 9801 bis 11760 Aufwandspunkte	99.B7.5L †↔ Intensivmedizinische Komplexbehandlung im Neugeborenenalter (Basisprozedur), 5881 bis 6860 Aufwandspunkte
99.B7.4P †↔ Intensivmedizinische Komplexbehandlung im Kindesalter (Basisprozedur), 11761 bis 13720 Aufwandspunkte	99.B7.5M †↔ Intensivmedizinische Komplexbehandlung im Neugeborenenalter (Basisprozedur), 6861 bis 7840 Aufwandspunkte
99.B7.4Q †↔ Intensivmedizinische Komplexbehandlung im Kindesalter (Basisprozedur), 13721 bis 16660 Aufwandspunkte	99.B7.5N †↔ Intensivmedizinische Komplexbehandlung im Neugeborenenalter (Basisprozedur), 7841 bis 9800 Aufwandspunkte
99.B7.4R †↔ Intensivmedizinische Komplexbehandlung im Kindesalter (Basisprozedur), 16661 bis 19600 Aufwandspunkte	99.B7.5O †↔ Intensivmedizinische Komplexbehandlung im Neugeborenenalter (Basisprozedur), 9801 bis 11760 Aufwandspunkte
99.B7.4S †↔ Intensivmedizinische Komplexbehandlung im Kindesalter (Basisprozedur), 19601 und mehr Aufwandspunkte	99.B7.5P †↔ Intensivmedizinische Komplexbehandlung im Neugeborenenalter (Basisprozedur), 11761 bis 13720 Aufwandspunkte

99.B7.5Q †↔ Intensivmedizinische Komplexbehandlung im Neugeborenenalter (Basisprozedur), 13721 bis 16660 Aufwandspunkte	99.B8.4B †↔ IMC-Komplexbehandlung im Kindesalter, 1471 bis 1764 Aufwandspunkte
99.B7.5R †↔ Intensivmedizinische Komplexbehandlung im Neugeborenenalter (Basisprozedur), 16661 bis 19600 Aufwandspunkte	99.B8.4C †↔ IMC-Komplexbehandlung im Kindesalter, 1765 bis 2058 Aufwandspunkte
99.B7.5S †↔ Intensivmedizinische Komplexbehandlung im Neugeborenenalter (Basisprozedur), 19601 und mehr Aufwandspunkte	99.B8.4D †↔ IMC-Komplexbehandlung im Kindesalter, 2059 bis 2352 Aufwandspunkte
99.B8.11 †↔ IMC-Komplexbehandlung des Erwachsenen, 60 bis 119 Aufwandspunkte	99.B8.4E †↔ IMC-Komplexbehandlung im Kindesalter, 2353 bis 2646 Aufwandspunkte
99.B8.12 †↔ IMC-Komplexbehandlung des Erwachsenen, 120 bis 184 Aufwandspunkte	99.B8.4F †↔ IMC-Komplexbehandlung im Kindesalter, 2647 bis 2940 Aufwandspunkte
99.B8.13 †↔ IMC-Komplexbehandlung des Erwachsenen, 185 bis 360 Aufwandspunkte	99.B8.4G †↔ IMC-Komplexbehandlung im Kindesalter, 2941 bis 3430 Aufwandspunkte
99.B8.14 †↔ IMC-Komplexbehandlung des Erwachsenen, 361 bis 552 Aufwandspunkte	99.B8.4H †↔ IMC-Komplexbehandlung im Kindesalter, 3431 bis 3920 Aufwandspunkte
99.B8.15 †↔ IMC-Komplexbehandlung des Erwachsenen, 553 bis 828 Aufwandspunkte	99.B8.4I †↔ IMC-Komplexbehandlung im Kindesalter, 3921 bis 4410 Aufwandspunkte
99.B8.16 †↔ IMC-Komplexbehandlung des Erwachsenen, 829 bis 1104 Aufwandspunkte	99.B8.4J †↔ IMC-Komplexbehandlung im Kindesalter, 4411 bis 4900 Aufwandspunkte
99.B8.17 †↔ IMC-Komplexbehandlung des Erwachsenen, 1105 bis 1380 Aufwandspunkte	99.B8.4K †↔ IMC-Komplexbehandlung im Kindesalter, 4901 bis 5880 Aufwandspunkte
99.B8.18 †↔ IMC-Komplexbehandlung des Erwachsenen, 1381 bis 1656 Aufwandspunkte	99.B8.4L †↔ IMC-Komplexbehandlung im Kindesalter, 5881 bis 6860 Aufwandspunkte
99.B8.1A †↔ IMC-Komplexbehandlung des Erwachsenen, 1657 bis 1932 Aufwandspunkte	99.B8.4M †↔ IMC-Komplexbehandlung im Kindesalter, 6861 bis 7840 Aufwandspunkte
99.B8.1B †↔ IMC-Komplexbehandlung des Erwachsenen, 1933 bis 2208 Aufwandspunkte	99.B8.4N †↔ IMC-Komplexbehandlung im Kindesalter, 7841 bis 9800 Aufwandspunkte
99.B8.1C †↔ IMC-Komplexbehandlung des Erwachsenen, 2209 bis 2484 Aufwandspunkte	99.B8.4O †↔ IMC-Komplexbehandlung im Kindesalter, 9801 bis 11760 Aufwandspunkte
99.B8.1D †↔ IMC-Komplexbehandlung des Erwachsenen, 2485 bis 2760 Aufwandspunkte	99.B8.4P †↔ IMC-Komplexbehandlung im Kindesalter, 11761 bis 13720 Aufwandspunkte
99.B8.1E †↔ IMC-Komplexbehandlung des Erwachsenen, 2761 bis 3220 Aufwandspunkte	99.B8.4Q †↔ IMC-Komplexbehandlung im Kindesalter, 13721 bis 16660 Aufwandspunkte
99.B8.1F †↔ IMC-Komplexbehandlung des Erwachsenen, 3221 bis 3680 Aufwandspunkte	99.B8.4R †↔ IMC-Komplexbehandlung im Kindesalter, 16661 bis 19600 Aufwandspunkte
99.B8.1G †↔ IMC-Komplexbehandlung des Erwachsenen, 3681 bis 4600 Aufwandspunkte	99.B8.4S †↔ IMC-Komplexbehandlung im Kindesalter, 19601 und mehr Aufwandspunkte
99.B8.1H †↔ IMC-Komplexbehandlung des Erwachsenen, 4601 bis 5520 Aufwandspunkte	99.B8.52 †↔ IMC-Komplexbehandlung im Neugeborenenalter, 66 bis 130 Aufwandspunkte
99.B8.1I †↔ IMC-Komplexbehandlung des Erwachsenen, 5521 bis 7360 Aufwandspunkte	99.B8.53 †↔ IMC-Komplexbehandlung im Neugeborenenalter, 131 bis 196 Aufwandspunkte
99.B8.1J †↔ IMC-Komplexbehandlung des Erwachsenen, 7361 bis 9200 Aufwandspunkte	99.B8.54 †↔ IMC-Komplexbehandlung im Neugeborenenalter, 197 bis 392 Aufwandspunkte
99.B8.1K †↔ IMC-Komplexbehandlung des Erwachsenen, 9201 bis 11040 Aufwandspunkte	99.B8.55 †↔ IMC-Komplexbehandlung im Neugeborenenalter, 393 bis 588 Aufwandspunkte
99.B8.1L †↔ IMC-Komplexbehandlung des Erwachsenen, 11041 bis 13800 Aufwandspunkte	99.B8.56 †↔ IMC-Komplexbehandlung im Neugeborenenalter, 589 bis 784 Aufwandspunkte
99.B8.1M †↔ IMC-Komplexbehandlung des Erwachsenen, 13801 bis 16560 Aufwandspunkte	99.B8.57 †↔ IMC-Komplexbehandlung im Neugeborenenalter, 785 bis 980 Aufwandspunkte
99.B8.1N †↔ IMC-Komplexbehandlung des Erwachsenen, 16561 bis 19320 Aufwandspunkte	99.B8.58 †↔ IMC-Komplexbehandlung im Neugeborenenalter, 981 bis 1176 Aufwandspunkte
99.B8.1O †↔ IMC-Komplexbehandlung des Erwachsenen, 19321 und mehr Aufwandspunkte	99.B8.5A †↔ IMC-Komplexbehandlung im Neugeborenenalter, 1177 bis 1470 Aufwandspunkte
99.B8.42 †↔ IMC-Komplexbehandlung im Kindesalter, 66 bis 130 Aufwandspunkte	99.B8.5B †↔ IMC-Komplexbehandlung im Neugeborenenalter, 1471 bis 1764 Aufwandspunkte
99.B8.43 †↔ IMC-Komplexbehandlung im Kindesalter, 131 bis 196 Aufwandspunkte	99.B8.5C †↔ IMC-Komplexbehandlung im Neugeborenenalter, 1765 bis 2058 Aufwandspunkte
99.B8.44 †↔ IMC-Komplexbehandlung im Kindesalter, 197 bis 392 Aufwandspunkte	99.B8.5D †↔ IMC-Komplexbehandlung im Neugeborenenalter, 2059 bis 2352 Aufwandspunkte
99.B8.45 †↔ IMC-Komplexbehandlung im Kindesalter, 393 bis 588 Aufwandspunkte	99.B8.5E †↔ IMC-Komplexbehandlung im Neugeborenenalter, 2353 bis 2646 Aufwandspunkte
99.B8.46 †↔ IMC-Komplexbehandlung im Kindesalter, 589 bis 784 Aufwandspunkte	99.B8.5F †↔ IMC-Komplexbehandlung im Neugeborenenalter, 2647 bis 2940 Aufwandspunkte
99.B8.47 †↔ IMC-Komplexbehandlung im Kindesalter, 785 bis 980 Aufwandspunkte	99.B8.5G †↔ IMC-Komplexbehandlung im Neugeborenenalter, 2941 bis 3430 Aufwandspunkte
99.B8.48 †↔ IMC-Komplexbehandlung im Kindesalter, 981 bis 1176 Aufwandspunkte	99.B8.5H †↔ IMC-Komplexbehandlung im Neugeborenenalter, 3431 bis 3920 Aufwandspunkte
99.B8.4A †↔ IMC-Komplexbehandlung im Kindesalter, 1177 bis 1470 Aufwandspunkte	99.B8.5I †↔ IMC-Komplexbehandlung im Neugeborenenalter, 3921 bis 4410 Aufwandspunkte
	99.B8.5J †↔ IMC-Komplexbehandlung im Neugeborenenalter, 4411 bis 4900 Aufwandspunkte

99.B8.5K ‡↔ IMC-Komplexbehandlung im Neugeborenenalter, 4901 bis 5880 Aufwandspunkte	99.B8.5P ‡↔ IMC-Komplexbehandlung im Neugeborenenalter, 11761 bis 13720 Aufwandspunkte
99.B8.5L ‡↔ IMC-Komplexbehandlung im Neugeborenenalter, 5881 bis 6860 Aufwandspunkte	99.B8.5Q ‡↔ IMC-Komplexbehandlung im Neugeborenenalter, 13721 bis 16660 Aufwandspunkte
99.B8.5M ‡↔ IMC-Komplexbehandlung im Neugeborenenalter, 6861 bis 7840 Aufwandspunkte	99.B8.5R ‡↔ IMC-Komplexbehandlung im Neugeborenenalter, 16661 bis 19600 Aufwandspunkte
99.B8.5N ‡↔ IMC-Komplexbehandlung im Neugeborenenalter, 7841 bis 9800 Aufwandspunkte	99.B8.5S ‡↔ IMC-Komplexbehandlung im Neugeborenenalter, 19601 und mehr Aufwandspunkte
99.B8.5O ‡↔ IMC-Komplexbehandlung im Neugeborenenalter, 9801 bis 11760 Aufwandspunkte	

Prozedur E87-2

99.B7.12 ‡↔ Intensivmedizinische Komplexbehandlung, 120 bis 184 Aufwandspunkte	99.B7.47 ‡↔ Intensivmedizinische Komplexbehandlung im Kindesalter (Basisprozedur), 785 bis 980 Aufwandspunkte
99.B7.13 ‡↔ Intensivmedizinische Komplexbehandlung, 185 bis 360 Aufwandspunkte	99.B7.48 ‡↔ Intensivmedizinische Komplexbehandlung im Kindesalter (Basisprozedur), 981 bis 1176 Aufwandspunkte
99.B7.14 ‡↔ Intensivmedizinische Komplexbehandlung, 361 bis 552 Aufwandspunkte	99.B7.4A ‡↔ Intensivmedizinische Komplexbehandlung im Kindesalter (Basisprozedur), 1177 bis 1470 Aufwandspunkte
99.B7.15 ‡↔ Intensivmedizinische Komplexbehandlung, 553 bis 828 Aufwandspunkte	99.B7.4B ‡↔ Intensivmedizinische Komplexbehandlung im Kindesalter (Basisprozedur), 1471 bis 1764 Aufwandspunkte
99.B7.16 ‡↔ Intensivmedizinische Komplexbehandlung, 829 bis 1104 Aufwandspunkte	99.B7.4C ‡↔ Intensivmedizinische Komplexbehandlung im Kindesalter (Basisprozedur), 1765 bis 2058 Aufwandspunkte
99.B7.17 ‡↔ Intensivmedizinische Komplexbehandlung, 1105 bis 1380 Aufwandspunkte	99.B7.4D ‡↔ Intensivmedizinische Komplexbehandlung im Kindesalter (Basisprozedur), 2059 bis 2352 Aufwandspunkte
99.B7.18 ‡↔ Intensivmedizinische Komplexbehandlung, 1381 bis 1656 Aufwandspunkte	99.B7.4E ‡↔ Intensivmedizinische Komplexbehandlung im Kindesalter (Basisprozedur), 2353 bis 2646 Aufwandspunkte
99.B7.1A ‡↔ Intensivmedizinische Komplexbehandlung, 1657 bis 1932 Aufwandspunkte	99.B7.4F ‡↔ Intensivmedizinische Komplexbehandlung im Kindesalter (Basisprozedur), 2647 bis 2940 Aufwandspunkte
99.B7.1B ‡↔ Intensivmedizinische Komplexbehandlung, 1933 bis 2208 Aufwandspunkte	99.B7.4G ‡↔ Intensivmedizinische Komplexbehandlung im Kindesalter (Basisprozedur), 2941 bis 3430 Aufwandspunkte
99.B7.1C ‡↔ Intensivmedizinische Komplexbehandlung, 2209 bis 2484 Aufwandspunkte	99.B7.4H ‡↔ Intensivmedizinische Komplexbehandlung im Kindesalter (Basisprozedur), 3431 bis 3920 Aufwandspunkte
99.B7.1D ‡↔ Intensivmedizinische Komplexbehandlung, 2485 bis 2760 Aufwandspunkte	99.B7.4I ‡↔ Intensivmedizinische Komplexbehandlung im Kindesalter (Basisprozedur), 3921 bis 4410 Aufwandspunkte
99.B7.1E ‡↔ Intensivmedizinische Komplexbehandlung, 2761 bis 3220 Aufwandspunkte	99.B7.4J ‡↔ Intensivmedizinische Komplexbehandlung im Kindesalter (Basisprozedur), 4411 bis 4900 Aufwandspunkte
99.B7.1F ‡↔ Intensivmedizinische Komplexbehandlung, 3221 bis 3680 Aufwandspunkte	99.B7.4K ‡↔ Intensivmedizinische Komplexbehandlung im Kindesalter (Basisprozedur), 4901 bis 5880 Aufwandspunkte
99.B7.1G ‡↔ Intensivmedizinische Komplexbehandlung, 3681 bis 4600 Aufwandspunkte	99.B7.4L ‡↔ Intensivmedizinische Komplexbehandlung im Kindesalter (Basisprozedur), 5881 bis 6860 Aufwandspunkte
99.B7.1H ‡↔ Intensivmedizinische Komplexbehandlung, 4601 bis 5520 Aufwandspunkte	99.B7.4M ‡↔ Intensivmedizinische Komplexbehandlung im Kindesalter (Basisprozedur), 6861 bis 7840 Aufwandspunkte
99.B7.1I ‡↔ Intensivmedizinische Komplexbehandlung, 5521 bis 7360 Aufwandspunkte	99.B7.4N ‡↔ Intensivmedizinische Komplexbehandlung im Kindesalter (Basisprozedur), 7841 bis 9800 Aufwandspunkte
99.B7.1J ‡↔ Intensivmedizinische Komplexbehandlung, 7361 bis 9200 Aufwandspunkte	99.B7.4O ‡↔ Intensivmedizinische Komplexbehandlung im Kindesalter (Basisprozedur), 9801 bis 11760 Aufwandspunkte
99.B7.1K ‡↔ Intensivmedizinische Komplexbehandlung, 9201 bis 11040 Aufwandspunkte	99.B7.4P ‡↔ Intensivmedizinische Komplexbehandlung im Kindesalter (Basisprozedur), 11761 bis 13720 Aufwandspunkte
99.B7.1L ‡↔ Intensivmedizinische Komplexbehandlung, 11041 bis 13800 Aufwandspunkte	99.B7.4Q ‡↔ Intensivmedizinische Komplexbehandlung im Kindesalter (Basisprozedur), 13721 bis 16660 Aufwandspunkte
99.B7.1M ‡↔ Intensivmedizinische Komplexbehandlung, 13801 bis 16560 Aufwandspunkte	
99.B7.1N ‡↔ Intensivmedizinische Komplexbehandlung, 16561 bis 19320 Aufwandspunkte	
99.B7.1O ‡↔ Intensivmedizinische Komplexbehandlung, 19321 und mehr Aufwandspunkte	
99.B7.43 ‡↔ Intensivmedizinische Komplexbehandlung im Kindesalter (Basisprozedur), 131 bis 196 Aufwandspunkte	
99.B7.44 ‡↔ Intensivmedizinische Komplexbehandlung im Kindesalter (Basisprozedur), 197 bis 392 Aufwandspunkte	
99.B7.45 ‡↔ Intensivmedizinische Komplexbehandlung im Kindesalter (Basisprozedur), 393 bis 588 Aufwandspunkte	
99.B7.46 ‡↔ Intensivmedizinische Komplexbehandlung im Kindesalter (Basisprozedur), 589 bis 784 Aufwandspunkte	

99.B7.4R †↔ Intensivmedizinische Komplexbehandlung im Kindesalter (Basisprozedur), 16661 bis 19600 Aufwandspunkte	99.B7.5P †↔ Intensivmedizinische Komplexbehandlung im Neugeborenenalter (Basisprozedur), 11761 bis 13720 Aufwandspunkte
99.B7.4S †↔ Intensivmedizinische Komplexbehandlung im Kindesalter (Basisprozedur), 19601 und mehr Aufwandspunkte	99.B7.5Q †↔ Intensivmedizinische Komplexbehandlung im Neugeborenenalter (Basisprozedur), 13721 bis 16660 Aufwandspunkte
99.B7.53 †↔ Intensivmedizinische Komplexbehandlung im Neugeborenenalter (Basisprozedur), 131 bis 196 Aufwandspunkte	99.B7.5R †↔ Intensivmedizinische Komplexbehandlung im Neugeborenenalter (Basisprozedur), 16661 bis 19600 Aufwandspunkte
99.B7.54 †↔ Intensivmedizinische Komplexbehandlung im Neugeborenenalter (Basisprozedur), 197 bis 392 Aufwandspunkte	99.B7.5S †↔ Intensivmedizinische Komplexbehandlung im Neugeborenenalter (Basisprozedur), 19601 und mehr Aufwandspunkte
99.B7.55 †↔ Intensivmedizinische Komplexbehandlung im Neugeborenenalter (Basisprozedur), 393 bis 588 Aufwandspunkte	99.B8.12 †↔ IMC-Komplexbehandlung des Erwachsenen, 120 bis 184 Aufwandspunkte
99.B7.56 †↔ Intensivmedizinische Komplexbehandlung im Neugeborenenalter (Basisprozedur), 589 bis 784 Aufwandspunkte	99.B8.13 †↔ IMC-Komplexbehandlung des Erwachsenen, 185 bis 360 Aufwandspunkte
99.B7.57 †↔ Intensivmedizinische Komplexbehandlung im Neugeborenenalter (Basisprozedur), 785 bis 980 Aufwandspunkte	99.B8.14 †↔ IMC-Komplexbehandlung des Erwachsenen, 361 bis 552 Aufwandspunkte
99.B7.58 †↔ Intensivmedizinische Komplexbehandlung im Neugeborenenalter (Basisprozedur), 981 bis 1176 Aufwandspunkte	99.B8.15 †↔ IMC-Komplexbehandlung des Erwachsenen, 553 bis 828 Aufwandspunkte
99.B7.5A †↔ Intensivmedizinische Komplexbehandlung im Neugeborenenalter (Basisprozedur), 1177 bis 1470 Aufwandspunkte	99.B8.16 †↔ IMC-Komplexbehandlung des Erwachsenen, 829 bis 1104 Aufwandspunkte
99.B7.5B †↔ Intensivmedizinische Komplexbehandlung im Neugeborenenalter (Basisprozedur), 1471 bis 1764 Aufwandspunkte	99.B8.17 †↔ IMC-Komplexbehandlung des Erwachsenen, 1105 bis 1380 Aufwandspunkte
99.B7.5C †↔ Intensivmedizinische Komplexbehandlung im Neugeborenenalter (Basisprozedur), 1765 bis 2058 Aufwandspunkte	99.B8.18 †↔ IMC-Komplexbehandlung des Erwachsenen, 1381 bis 1656 Aufwandspunkte
99.B7.5D †↔ Intensivmedizinische Komplexbehandlung im Neugeborenenalter (Basisprozedur), 2059 bis 2352 Aufwandspunkte	99.B8.1A †↔ IMC-Komplexbehandlung des Erwachsenen, 1657 bis 1932 Aufwandspunkte
99.B7.5E †↔ Intensivmedizinische Komplexbehandlung im Neugeborenenalter (Basisprozedur), 2353 bis 2646 Aufwandspunkte	99.B8.1B †↔ IMC-Komplexbehandlung des Erwachsenen, 1933 bis 2208 Aufwandspunkte
99.B7.5F †↔ Intensivmedizinische Komplexbehandlung im Neugeborenenalter (Basisprozedur), 2647 bis 2940 Aufwandspunkte	99.B8.1C †↔ IMC-Komplexbehandlung des Erwachsenen, 2209 bis 2484 Aufwandspunkte
99.B7.5G †↔ Intensivmedizinische Komplexbehandlung im Neugeborenenalter (Basisprozedur), 2941 bis 3430 Aufwandspunkte	99.B8.1D †↔ IMC-Komplexbehandlung des Erwachsenen, 2485 bis 2760 Aufwandspunkte
99.B7.5H †↔ Intensivmedizinische Komplexbehandlung im Neugeborenenalter (Basisprozedur), 3431 bis 3920 Aufwandspunkte	99.B8.1E †↔ IMC-Komplexbehandlung des Erwachsenen, 2761 bis 3220 Aufwandspunkte
99.B7.5I †↔ Intensivmedizinische Komplexbehandlung im Neugeborenenalter (Basisprozedur), 3921 bis 4410 Aufwandspunkte	99.B8.1F †↔ IMC-Komplexbehandlung des Erwachsenen, 3221 bis 3680 Aufwandspunkte
99.B7.5J †↔ Intensivmedizinische Komplexbehandlung im Neugeborenenalter (Basisprozedur), 4411 bis 4900 Aufwandspunkte	99.B8.1G †↔ IMC-Komplexbehandlung des Erwachsenen, 3681 bis 4600 Aufwandspunkte
99.B7.5K †↔ Intensivmedizinische Komplexbehandlung im Neugeborenenalter (Basisprozedur), 4901 bis 5880 Aufwandspunkte	99.B8.1H †↔ IMC-Komplexbehandlung des Erwachsenen, 4601 bis 5520 Aufwandspunkte
99.B7.5L †↔ Intensivmedizinische Komplexbehandlung im Neugeborenenalter (Basisprozedur), 5881 bis 6860 Aufwandspunkte	99.B8.1I †↔ IMC-Komplexbehandlung des Erwachsenen, 5521 bis 7360 Aufwandspunkte
99.B7.5M †↔ Intensivmedizinische Komplexbehandlung im Neugeborenenalter (Basisprozedur), 6861 bis 7840 Aufwandspunkte	99.B8.1J †↔ IMC-Komplexbehandlung des Erwachsenen, 7361 bis 9200 Aufwandspunkte
99.B7.5N †↔ Intensivmedizinische Komplexbehandlung im Neugeborenenalter (Basisprozedur), 7841 bis 9800 Aufwandspunkte	99.B8.1K †↔ IMC-Komplexbehandlung des Erwachsenen, 9201 bis 11040 Aufwandspunkte
99.B7.5O †↔ Intensivmedizinische Komplexbehandlung im Neugeborenenalter (Basisprozedur), 9801 bis 11760 Aufwandspunkte	99.B8.1L †↔ IMC-Komplexbehandlung des Erwachsenen, 11041 bis 13800 Aufwandspunkte
	99.B8.1M †↔ IMC-Komplexbehandlung des Erwachsenen, 13801 bis 16560 Aufwandspunkte
	99.B8.1N †↔ IMC-Komplexbehandlung des Erwachsenen, 16561 bis 19320 Aufwandspunkte
	99.B8.1O †↔ IMC-Komplexbehandlung des Erwachsenen, 19321 und mehr Aufwandspunkte
	99.B8.43 †↔ IMC-Komplexbehandlung im Kindesalter, 131 bis 196 Aufwandspunkte
	99.B8.44 †↔ IMC-Komplexbehandlung im Kindesalter, 197 bis 392 Aufwandspunkte
	99.B8.45 †↔ IMC-Komplexbehandlung im Kindesalter, 393 bis 588 Aufwandspunkte
	99.B8.46 †↔ IMC-Komplexbehandlung im Kindesalter, 589 bis 784 Aufwandspunkte
	99.B8.47 †↔ IMC-Komplexbehandlung im Kindesalter, 785 bis 980 Aufwandspunkte
	99.B8.48 †↔ IMC-Komplexbehandlung im Kindesalter, 981 bis 1176 Aufwandspunkte
	99.B8.4A †↔ IMC-Komplexbehandlung im Kindesalter, 1177 bis 1470 Aufwandspunkte

99.B8.4B †↔ IMC-Komplexbehandlung im Kindesalter, 1471 bis 1764 Aufwandspunkte	99.B8.57 †↔ IMC-Komplexbehandlung im Neugeborenenalter, 785 bis 980 Aufwandspunkte
99.B8.4C †↔ IMC-Komplexbehandlung im Kindesalter, 1765 bis 2058 Aufwandspunkte	99.B8.58 †↔ IMC-Komplexbehandlung im Neugeborenenalter, 981 bis 1176 Aufwandspunkte
99.B8.4D †↔ IMC-Komplexbehandlung im Kindesalter, 2059 bis 2352 Aufwandspunkte	99.B8.5A †↔ IMC-Komplexbehandlung im Neugeborenenalter, 1177 bis 1470 Aufwandspunkte
99.B8.4E †↔ IMC-Komplexbehandlung im Kindesalter, 2353 bis 2646 Aufwandspunkte	99.B8.5B †↔ IMC-Komplexbehandlung im Neugeborenenalter, 1471 bis 1764 Aufwandspunkte
99.B8.4F †↔ IMC-Komplexbehandlung im Kindesalter, 2647 bis 2940 Aufwandspunkte	99.B8.5C †↔ IMC-Komplexbehandlung im Neugeborenenalter, 1765 bis 2058 Aufwandspunkte
99.B8.4G †↔ IMC-Komplexbehandlung im Kindesalter, 2941 bis 3430 Aufwandspunkte	99.B8.5D †↔ IMC-Komplexbehandlung im Neugeborenenalter, 2059 bis 2352 Aufwandspunkte
99.B8.4H †↔ IMC-Komplexbehandlung im Kindesalter, 3431 bis 3920 Aufwandspunkte	99.B8.5E †↔ IMC-Komplexbehandlung im Neugeborenenalter, 2353 bis 2646 Aufwandspunkte
99.B8.4I †↔ IMC-Komplexbehandlung im Kindesalter, 3921 bis 4410 Aufwandspunkte	99.B8.5F †↔ IMC-Komplexbehandlung im Neugeborenenalter, 2647 bis 2940 Aufwandspunkte
99.B8.4J †↔ IMC-Komplexbehandlung im Kindesalter, 4411 bis 4900 Aufwandspunkte	99.B8.5G †↔ IMC-Komplexbehandlung im Neugeborenenalter, 2941 bis 3430 Aufwandspunkte
99.B8.4K †↔ IMC-Komplexbehandlung im Kindesalter, 4901 bis 5880 Aufwandspunkte	99.B8.5H †↔ IMC-Komplexbehandlung im Neugeborenenalter, 3431 bis 3920 Aufwandspunkte
99.B8.4L †↔ IMC-Komplexbehandlung im Kindesalter, 5881 bis 6860 Aufwandspunkte	99.B8.5I †↔ IMC-Komplexbehandlung im Neugeborenenalter, 3921 bis 4410 Aufwandspunkte
99.B8.4M †↔ IMC-Komplexbehandlung im Kindesalter, 6861 bis 7840 Aufwandspunkte	99.B8.5J †↔ IMC-Komplexbehandlung im Neugeborenenalter, 4411 bis 4900 Aufwandspunkte
99.B8.4N †↔ IMC-Komplexbehandlung im Kindesalter, 7841 bis 9800 Aufwandspunkte	99.B8.5K †↔ IMC-Komplexbehandlung im Neugeborenenalter, 4901 bis 5880 Aufwandspunkte
99.B8.4O †↔ IMC-Komplexbehandlung im Kindesalter, 9801 bis 11760 Aufwandspunkte	99.B8.5L †↔ IMC-Komplexbehandlung im Neugeborenenalter, 5881 bis 6860 Aufwandspunkte
99.B8.4P †↔ IMC-Komplexbehandlung im Kindesalter, 11761 bis 13720 Aufwandspunkte	99.B8.5M †↔ IMC-Komplexbehandlung im Neugeborenenalter, 6861 bis 7840 Aufwandspunkte
99.B8.4Q †↔ IMC-Komplexbehandlung im Kindesalter, 13721 bis 16660 Aufwandspunkte	99.B8.5N †↔ IMC-Komplexbehandlung im Neugeborenenalter, 7841 bis 9800 Aufwandspunkte
99.B8.4R †↔ IMC-Komplexbehandlung im Kindesalter, 16661 bis 19600 Aufwandspunkte	99.B8.5O †↔ IMC-Komplexbehandlung im Neugeborenenalter, 9801 bis 11760 Aufwandspunkte
99.B8.4S †↔ IMC-Komplexbehandlung im Kindesalter, 19601 und mehr Aufwandspunkte	99.B8.5P †↔ IMC-Komplexbehandlung im Neugeborenenalter, 11761 bis 13720 Aufwandspunkte
99.B8.53 †↔ IMC-Komplexbehandlung im Neugeborenenalter, 131 bis 196 Aufwandspunkte	99.B8.5Q †↔ IMC-Komplexbehandlung im Neugeborenenalter, 13721 bis 16660 Aufwandspunkte
99.B8.54 †↔ IMC-Komplexbehandlung im Neugeborenenalter, 197 bis 392 Aufwandspunkte	99.B8.5R †↔ IMC-Komplexbehandlung im Neugeborenenalter, 16661 bis 19600 Aufwandspunkte
99.B8.55 †↔ IMC-Komplexbehandlung im Neugeborenenalter, 393 bis 588 Aufwandspunkte	99.B8.5S †↔ IMC-Komplexbehandlung im Neugeborenenalter, 19601 und mehr Aufwandspunkte
99.B8.56 †↔ IMC-Komplexbehandlung im Neugeborenenalter, 589 bis 784 Aufwandspunkte	

Prozedur E87-3

93.8B.18 †↔ Basisleistung «Spezialisierte Palliative Care», mindestens 7 bis 13 Behandlungstage	99.84.1A †↔ Kontaktisolierung, mindestens 21 bis 27 Behandlungstage
93.8B.1A †↔ Basisleistung «Spezialisierte Palliative Care», mindestens 14 bis 20 Behandlungstage	99.84.1B †↔ Kontaktisolierung, mindestens 28 bis 41 Behandlungstage
93.8B.1B †↔ Basisleistung «Spezialisierte Palliative Care», mindestens 21 bis 27 Behandlungstage	99.84.1C †↔ Kontaktisolierung, mindestens 42 bis 55 Behandlungstage
93.8B.1C †↔ Basisleistung «Spezialisierte Palliative Care», 28 und mehr Behandlungstage	99.84.1D †↔ Kontaktisolierung, mindestens 56 bis 69 Behandlungstage
99.84.16 †↔ Kontaktisolierung, mindestens 7 bis 13 Behandlungstage	99.84.1E †↔ Kontaktisolierung, mindestens 70 bis 83 Behandlungstage
99.84.17 †↔ Kontaktisolierung, mindestens 14 bis 20 Behandlungstage	99.84.1F †↔ Kontaktisolierung, 84 und mehr Behandlungstage

ADRG E90**Krankheiten und Störungen der Atmungsorgane mit IMCK > 196/184 Aufwandspunkte oder bestimmte IntK und IMCK Aufwandspunkten oder intensivmedizinische Komplexbehandlung > 130 Aufwandspunkte und mehr als ein Belegungstag**

Prozedur in Tabelle E90-1 und Verweildauer > 1 Tag oder mindestens eine Prozedur in Tabelle E90-2 oder (Prozedur in mindestens zwei der Tabellen E90-3, E90-4 oder Prozedur in mindestens zwei der Tabellen E90-5, E90-6) und nicht [Intensivmedizinische Komplexbehandlung > 392 / 552 Aufwandspunkte]

DRG E90A**Krankheiten und Störungen der Atmungsorgane mit IMCK > 392/552 Aufwandspunkten**

Mindestens eine Prozedur in Tabelle E90-7

DRG E90B**Krankheiten und Störungen der Atmungsorgane mit IMCK > 196/184 Aufwandspunkte oder bestimmte IntK mit IMCK Aufwandspunkten oder intensivmedizinische Komplexbehandlung > 130 Aufwandspunkte und mehr als ein Belegungstag, mit komplexer OR-Prozedur**

Komplexe OR-Prozeduren

DRG E90C**Krankheiten und Störungen der Atmungsorgane mit IMCK > 196/184 Aufwandspunkte oder bestimmte IntK und IMCK Aufwandspunkten oder intensivmedizinische Komplexbehandlung > 130 Aufwandspunkte und mehr als ein Belegungstag****Prozedur E90-1**

99.B7.43 †↔ Intensivmedizinische Komplexbehandlung im Kindesalter (Basisprozedur), 131 bis 196 Aufwandspunkte

99.B7.53 †↔ Intensivmedizinische Komplexbehandlung im Neugeborenenalter (Basisprozedur), 131 bis 196 Aufwandspunkte

Prozedur E90-2

99.B8.13 †↔ IMC-Komplexbehandlung des Erwachsenen, 185 bis 360 Aufwandspunkte

99.B8.1K †↔ IMC-Komplexbehandlung des Erwachsenen, 9201 bis 11040 Aufwandspunkte

99.B8.14 †↔ IMC-Komplexbehandlung des Erwachsenen, 361 bis 552 Aufwandspunkte

99.B8.1L †↔ IMC-Komplexbehandlung des Erwachsenen, 11041 bis 13800 Aufwandspunkte

99.B8.15 †↔ IMC-Komplexbehandlung des Erwachsenen, 553 bis 828 Aufwandspunkte

99.B8.1M †↔ IMC-Komplexbehandlung des Erwachsenen, 13801 bis 16560 Aufwandspunkte

99.B8.16 †↔ IMC-Komplexbehandlung des Erwachsenen, 829 bis 1104 Aufwandspunkte

99.B8.1N †↔ IMC-Komplexbehandlung des Erwachsenen, 16561 bis 19320 Aufwandspunkte

99.B8.17 †↔ IMC-Komplexbehandlung des Erwachsenen, 1105 bis 1380 Aufwandspunkte

99.B8.1O †↔ IMC-Komplexbehandlung des Erwachsenen, 19321 und mehr Aufwandspunkte

99.B8.18 †↔ IMC-Komplexbehandlung des Erwachsenen, 1381 bis 1656 Aufwandspunkte

99.B8.44 †↔ IMC-Komplexbehandlung im Kindesalter, 197 bis 392 Aufwandspunkte

99.B8.1A †↔ IMC-Komplexbehandlung des Erwachsenen, 1657 bis 1932 Aufwandspunkte

99.B8.45 †↔ IMC-Komplexbehandlung im Kindesalter, 393 bis 588 Aufwandspunkte

99.B8.1B †↔ IMC-Komplexbehandlung des Erwachsenen, 1933 bis 2208 Aufwandspunkte

99.B8.46 †↔ IMC-Komplexbehandlung im Kindesalter, 589 bis 784 Aufwandspunkte

99.B8.1C †↔ IMC-Komplexbehandlung des Erwachsenen, 2209 bis 2484 Aufwandspunkte

99.B8.47 †↔ IMC-Komplexbehandlung im Kindesalter, 785 bis 980 Aufwandspunkte

99.B8.1D †↔ IMC-Komplexbehandlung des Erwachsenen, 2485 bis 2760 Aufwandspunkte

99.B8.48 †↔ IMC-Komplexbehandlung im Kindesalter, 981 bis 1176 Aufwandspunkte

99.B8.1E †↔ IMC-Komplexbehandlung des Erwachsenen, 2761 bis 3220 Aufwandspunkte

99.B8.4A †↔ IMC-Komplexbehandlung im Kindesalter, 1177 bis 1470 Aufwandspunkte

99.B8.1F †↔ IMC-Komplexbehandlung des Erwachsenen, 3221 bis 3680 Aufwandspunkte

99.B8.4B †↔ IMC-Komplexbehandlung im Kindesalter, 1471 bis 1764 Aufwandspunkte

99.B8.1G †↔ IMC-Komplexbehandlung des Erwachsenen, 3681 bis 4600 Aufwandspunkte

99.B8.4C †↔ IMC-Komplexbehandlung im Kindesalter, 1765 bis 2058 Aufwandspunkte

99.B8.1H †↔ IMC-Komplexbehandlung des Erwachsenen, 4601 bis 5520 Aufwandspunkte

99.B8.4D †↔ IMC-Komplexbehandlung im Kindesalter, 2059 bis 2352 Aufwandspunkte

99.B8.1I †↔ IMC-Komplexbehandlung des Erwachsenen, 5521 bis 7360 Aufwandspunkte

99.B8.4E †↔ IMC-Komplexbehandlung im Kindesalter, 2353 bis 2646 Aufwandspunkte

99.B8.1J †↔ IMC-Komplexbehandlung des Erwachsenen, 7361 bis 9200 Aufwandspunkte

99.B8.4F †↔ IMC-Komplexbehandlung im Kindesalter, 2647 bis 2940 Aufwandspunkte

99.B8.4G †↔ IMC-Komplexbehandlung im Kindesalter, 2941 bis 3430 Aufwandspunkte	99.B8.5B †↔ IMC-Komplexbehandlung im Neugeborenenalter, 1471 bis 1764 Aufwandspunkte
99.B8.4H †↔ IMC-Komplexbehandlung im Kindesalter, 3431 bis 3920 Aufwandspunkte	99.B8.5C †↔ IMC-Komplexbehandlung im Neugeborenenalter, 1765 bis 2058 Aufwandspunkte
99.B8.4I †↔ IMC-Komplexbehandlung im Kindesalter, 3921 bis 4410 Aufwandspunkte	99.B8.5D †↔ IMC-Komplexbehandlung im Neugeborenenalter, 2059 bis 2352 Aufwandspunkte
99.B8.4J †↔ IMC-Komplexbehandlung im Kindesalter, 4411 bis 4900 Aufwandspunkte	99.B8.5E †↔ IMC-Komplexbehandlung im Neugeborenenalter, 2353 bis 2646 Aufwandspunkte
99.B8.4K †↔ IMC-Komplexbehandlung im Kindesalter, 4901 bis 5880 Aufwandspunkte	99.B8.5F †↔ IMC-Komplexbehandlung im Neugeborenenalter, 2647 bis 2940 Aufwandspunkte
99.B8.4L †↔ IMC-Komplexbehandlung im Kindesalter, 5881 bis 6860 Aufwandspunkte	99.B8.5G †↔ IMC-Komplexbehandlung im Neugeborenenalter, 2941 bis 3430 Aufwandspunkte
99.B8.4M †↔ IMC-Komplexbehandlung im Kindesalter, 6861 bis 7840 Aufwandspunkte	99.B8.5H †↔ IMC-Komplexbehandlung im Neugeborenenalter, 3431 bis 3920 Aufwandspunkte
99.B8.4N †↔ IMC-Komplexbehandlung im Kindesalter, 7841 bis 9800 Aufwandspunkte	99.B8.5I †↔ IMC-Komplexbehandlung im Neugeborenenalter, 3921 bis 4410 Aufwandspunkte
99.B8.4O †↔ IMC-Komplexbehandlung im Kindesalter, 9801 bis 11760 Aufwandspunkte	99.B8.5J †↔ IMC-Komplexbehandlung im Neugeborenenalter, 4411 bis 4900 Aufwandspunkte
99.B8.4P †↔ IMC-Komplexbehandlung im Kindesalter, 11761 bis 13720 Aufwandspunkte	99.B8.5K †↔ IMC-Komplexbehandlung im Neugeborenenalter, 4901 bis 5880 Aufwandspunkte
99.B8.4Q †↔ IMC-Komplexbehandlung im Kindesalter, 13721 bis 16660 Aufwandspunkte	99.B8.5L †↔ IMC-Komplexbehandlung im Neugeborenenalter, 5881 bis 6860 Aufwandspunkte
99.B8.4R †↔ IMC-Komplexbehandlung im Kindesalter, 16661 bis 19600 Aufwandspunkte	99.B8.5M †↔ IMC-Komplexbehandlung im Neugeborenenalter, 6861 bis 7840 Aufwandspunkte
99.B8.4S †↔ IMC-Komplexbehandlung im Kindesalter, 19601 und mehr Aufwandspunkte	99.B8.5N †↔ IMC-Komplexbehandlung im Neugeborenenalter, 7841 bis 9800 Aufwandspunkte
99.B8.54 †↔ IMC-Komplexbehandlung im Neugeborenenalter, 197 bis 392 Aufwandspunkte	99.B8.5O †↔ IMC-Komplexbehandlung im Neugeborenenalter, 9801 bis 11760 Aufwandspunkte
99.B8.55 †↔ IMC-Komplexbehandlung im Neugeborenenalter, 393 bis 588 Aufwandspunkte	99.B8.5P †↔ IMC-Komplexbehandlung im Neugeborenenalter, 11761 bis 13720 Aufwandspunkte
99.B8.56 †↔ IMC-Komplexbehandlung im Neugeborenenalter, 589 bis 784 Aufwandspunkte	99.B8.5Q †↔ IMC-Komplexbehandlung im Neugeborenenalter, 13721 bis 16660 Aufwandspunkte
99.B8.57 †↔ IMC-Komplexbehandlung im Neugeborenenalter, 785 bis 980 Aufwandspunkte	99.B8.5R †↔ IMC-Komplexbehandlung im Neugeborenenalter, 16661 bis 19600 Aufwandspunkte
99.B8.58 †↔ IMC-Komplexbehandlung im Neugeborenenalter, 981 bis 1176 Aufwandspunkte	99.B8.5S †↔ IMC-Komplexbehandlung im Neugeborenenalter, 19601 und mehr Aufwandspunkte
99.B8.5A †↔ IMC-Komplexbehandlung im Neugeborenenalter, 1177 bis 1470 Aufwandspunkte	

Prozedur E90-3

99.B8.12 †↔ IMC-Komplexbehandlung des Erwachsenen, 120 bis 184 Aufwandspunkte	99.B8.1E †↔ IMC-Komplexbehandlung des Erwachsenen, 2761 bis 3220 Aufwandspunkte
99.B8.13 †↔ IMC-Komplexbehandlung des Erwachsenen, 185 bis 360 Aufwandspunkte	99.B8.1F †↔ IMC-Komplexbehandlung des Erwachsenen, 3221 bis 3680 Aufwandspunkte
99.B8.14 †↔ IMC-Komplexbehandlung des Erwachsenen, 361 bis 552 Aufwandspunkte	99.B8.1G †↔ IMC-Komplexbehandlung des Erwachsenen, 3681 bis 4600 Aufwandspunkte
99.B8.15 †↔ IMC-Komplexbehandlung des Erwachsenen, 553 bis 828 Aufwandspunkte	99.B8.1H †↔ IMC-Komplexbehandlung des Erwachsenen, 4601 bis 5520 Aufwandspunkte
99.B8.16 †↔ IMC-Komplexbehandlung des Erwachsenen, 829 bis 1104 Aufwandspunkte	99.B8.1I †↔ IMC-Komplexbehandlung des Erwachsenen, 5521 bis 7360 Aufwandspunkte
99.B8.17 †↔ IMC-Komplexbehandlung des Erwachsenen, 1105 bis 1380 Aufwandspunkte	99.B8.1J †↔ IMC-Komplexbehandlung des Erwachsenen, 7361 bis 9200 Aufwandspunkte
99.B8.18 †↔ IMC-Komplexbehandlung des Erwachsenen, 1381 bis 1656 Aufwandspunkte	99.B8.1K †↔ IMC-Komplexbehandlung des Erwachsenen, 9201 bis 11040 Aufwandspunkte
99.B8.1A †↔ IMC-Komplexbehandlung des Erwachsenen, 1657 bis 1932 Aufwandspunkte	99.B8.1L †↔ IMC-Komplexbehandlung des Erwachsenen, 11041 bis 13800 Aufwandspunkte
99.B8.1B †↔ IMC-Komplexbehandlung des Erwachsenen, 1933 bis 2208 Aufwandspunkte	99.B8.1M †↔ IMC-Komplexbehandlung des Erwachsenen, 13801 bis 16560 Aufwandspunkte
99.B8.1C †↔ IMC-Komplexbehandlung des Erwachsenen, 2209 bis 2484 Aufwandspunkte	99.B8.1N †↔ IMC-Komplexbehandlung des Erwachsenen, 16561 bis 19320 Aufwandspunkte
99.B8.1D †↔ IMC-Komplexbehandlung des Erwachsenen, 2485 bis 2760 Aufwandspunkte	99.B8.1O †↔ IMC-Komplexbehandlung des Erwachsenen, 19321 und mehr Aufwandspunkte

Prozedur E90-4

99.B7.12 †↔ Intensivmedizinische Komplexbehandlung, 120 bis 184 Aufwandspunkte	99.B7.1E †↔ Intensivmedizinische Komplexbehandlung, 2761 bis 3220 Aufwandspunkte
99.B7.13 †↔ Intensivmedizinische Komplexbehandlung, 185 bis 360 Aufwandspunkte	99.B7.1F †↔ Intensivmedizinische Komplexbehandlung, 3221 bis 3680 Aufwandspunkte
99.B7.14 †↔ Intensivmedizinische Komplexbehandlung, 361 bis 552 Aufwandspunkte	99.B7.1G †↔ Intensivmedizinische Komplexbehandlung, 3681 bis 4600 Aufwandspunkte
99.B7.15 †↔ Intensivmedizinische Komplexbehandlung, 553 bis 828 Aufwandspunkte	99.B7.1H †↔ Intensivmedizinische Komplexbehandlung, 4601 bis 5520 Aufwandspunkte
99.B7.16 †↔ Intensivmedizinische Komplexbehandlung, 829 bis 1104 Aufwandspunkte	99.B7.1I †↔ Intensivmedizinische Komplexbehandlung, 5521 bis 7360 Aufwandspunkte
99.B7.17 †↔ Intensivmedizinische Komplexbehandlung, 1105 bis 1380 Aufwandspunkte	99.B7.1J †↔ Intensivmedizinische Komplexbehandlung, 7361 bis 9200 Aufwandspunkte
99.B7.18 †↔ Intensivmedizinische Komplexbehandlung, 1381 bis 1656 Aufwandspunkte	99.B7.1K †↔ Intensivmedizinische Komplexbehandlung, 9201 bis 11040 Aufwandspunkte
99.B7.1A †↔ Intensivmedizinische Komplexbehandlung, 1657 bis 1932 Aufwandspunkte	99.B7.1L †↔ Intensivmedizinische Komplexbehandlung, 11041 bis 13800 Aufwandspunkte
99.B7.1B †↔ Intensivmedizinische Komplexbehandlung, 1933 bis 2208 Aufwandspunkte	99.B7.1M †↔ Intensivmedizinische Komplexbehandlung, 13801 bis 16560 Aufwandspunkte
99.B7.1C †↔ Intensivmedizinische Komplexbehandlung, 2209 bis 2484 Aufwandspunkte	99.B7.1N †↔ Intensivmedizinische Komplexbehandlung, 16561 bis 19320 Aufwandspunkte
99.B7.1D †↔ Intensivmedizinische Komplexbehandlung, 2485 bis 2760 Aufwandspunkte	99.B7.1O †↔ Intensivmedizinische Komplexbehandlung, 19321 und mehr Aufwandspunkte

Prozedur E90-5

99.B8.44 †↔ IMC-Komplexbehandlung im Kindesalter, 197 bis 392 Aufwandspunkte	99.B8.54 †↔ IMC-Komplexbehandlung im Neugeborenenalter, 197 bis 392 Aufwandspunkte
--	--

Prozedur E90-6

99.B7.44 †↔ Intensivmedizinische Komplexbehandlung im Kindesalter (Basisprozedur), 197 bis 392 Aufwandspunkte	99.B7.54 †↔ Intensivmedizinische Komplexbehandlung im Neugeborenenalter (Basisprozedur), 197 bis 392 Aufwandspunkte
---	---

Prozedur E90-7

99.B8.15 †↔ IMC-Komplexbehandlung des Erwachsenen, 553 bis 828 Aufwandspunkte	99.B8.1L †↔ IMC-Komplexbehandlung des Erwachsenen, 11041 bis 13800 Aufwandspunkte
99.B8.16 †↔ IMC-Komplexbehandlung des Erwachsenen, 829 bis 1104 Aufwandspunkte	99.B8.1M †↔ IMC-Komplexbehandlung des Erwachsenen, 13801 bis 16560 Aufwandspunkte
99.B8.17 †↔ IMC-Komplexbehandlung des Erwachsenen, 1105 bis 1380 Aufwandspunkte	99.B8.1N †↔ IMC-Komplexbehandlung des Erwachsenen, 16561 bis 19320 Aufwandspunkte
99.B8.18 †↔ IMC-Komplexbehandlung des Erwachsenen, 1381 bis 1656 Aufwandspunkte	99.B8.1O †↔ IMC-Komplexbehandlung des Erwachsenen, 19321 und mehr Aufwandspunkte
99.B8.1A †↔ IMC-Komplexbehandlung des Erwachsenen, 1657 bis 1932 Aufwandspunkte	99.B8.45 †↔ IMC-Komplexbehandlung im Kindesalter, 393 bis 588 Aufwandspunkte
99.B8.1B †↔ IMC-Komplexbehandlung des Erwachsenen, 1933 bis 2208 Aufwandspunkte	99.B8.46 †↔ IMC-Komplexbehandlung im Kindesalter, 589 bis 784 Aufwandspunkte
99.B8.1C †↔ IMC-Komplexbehandlung des Erwachsenen, 2209 bis 2484 Aufwandspunkte	99.B8.47 †↔ IMC-Komplexbehandlung im Kindesalter, 785 bis 980 Aufwandspunkte
99.B8.1D †↔ IMC-Komplexbehandlung des Erwachsenen, 2485 bis 2760 Aufwandspunkte	99.B8.48 †↔ IMC-Komplexbehandlung im Kindesalter, 981 bis 1176 Aufwandspunkte
99.B8.1E †↔ IMC-Komplexbehandlung des Erwachsenen, 2761 bis 3220 Aufwandspunkte	99.B8.4A †↔ IMC-Komplexbehandlung im Kindesalter, 1177 bis 1470 Aufwandspunkte
99.B8.1F †↔ IMC-Komplexbehandlung des Erwachsenen, 3221 bis 3680 Aufwandspunkte	99.B8.4B †↔ IMC-Komplexbehandlung im Kindesalter, 1471 bis 1764 Aufwandspunkte
99.B8.1G †↔ IMC-Komplexbehandlung des Erwachsenen, 3681 bis 4600 Aufwandspunkte	99.B8.4C †↔ IMC-Komplexbehandlung im Kindesalter, 1765 bis 2058 Aufwandspunkte
99.B8.1H †↔ IMC-Komplexbehandlung des Erwachsenen, 4601 bis 5520 Aufwandspunkte	99.B8.4D †↔ IMC-Komplexbehandlung im Kindesalter, 2059 bis 2352 Aufwandspunkte
99.B8.1I †↔ IMC-Komplexbehandlung des Erwachsenen, 5521 bis 7360 Aufwandspunkte	99.B8.4E †↔ IMC-Komplexbehandlung im Kindesalter, 2353 bis 2646 Aufwandspunkte
99.B8.1J †↔ IMC-Komplexbehandlung des Erwachsenen, 7361 bis 9200 Aufwandspunkte	99.B8.4F †↔ IMC-Komplexbehandlung im Kindesalter, 2647 bis 2940 Aufwandspunkte
99.B8.1K †↔ IMC-Komplexbehandlung des Erwachsenen, 9201 bis 11040 Aufwandspunkte	99.B8.4G †↔ IMC-Komplexbehandlung im Kindesalter, 2941 bis 3430 Aufwandspunkte

99.B8.4H †↔ IMC-Komplexbehandlung im Kindesalter, 3431 bis 3920 Aufwandspunkte	99.B8.5C †↔ IMC-Komplexbehandlung im Neugeborenenalter, 1765 bis 2058 Aufwandspunkte
99.B8.4I †↔ IMC-Komplexbehandlung im Kindesalter, 3921 bis 4410 Aufwandspunkte	99.B8.5D †↔ IMC-Komplexbehandlung im Neugeborenenalter, 2059 bis 2352 Aufwandspunkte
99.B8.4J †↔ IMC-Komplexbehandlung im Kindesalter, 4411 bis 4900 Aufwandspunkte	99.B8.5E †↔ IMC-Komplexbehandlung im Neugeborenenalter, 2353 bis 2646 Aufwandspunkte
99.B8.4K †↔ IMC-Komplexbehandlung im Kindesalter, 4901 bis 5880 Aufwandspunkte	99.B8.5F †↔ IMC-Komplexbehandlung im Neugeborenenalter, 2647 bis 2940 Aufwandspunkte
99.B8.4L †↔ IMC-Komplexbehandlung im Kindesalter, 5881 bis 6860 Aufwandspunkte	99.B8.5G †↔ IMC-Komplexbehandlung im Neugeborenenalter, 2941 bis 3430 Aufwandspunkte
99.B8.4M †↔ IMC-Komplexbehandlung im Kindesalter, 6861 bis 7840 Aufwandspunkte	99.B8.5H †↔ IMC-Komplexbehandlung im Neugeborenenalter, 3431 bis 3920 Aufwandspunkte
99.B8.4N †↔ IMC-Komplexbehandlung im Kindesalter, 7841 bis 9800 Aufwandspunkte	99.B8.5I †↔ IMC-Komplexbehandlung im Neugeborenenalter, 3921 bis 4410 Aufwandspunkte
99.B8.4O †↔ IMC-Komplexbehandlung im Kindesalter, 9801 bis 11760 Aufwandspunkte	99.B8.5J †↔ IMC-Komplexbehandlung im Neugeborenenalter, 4411 bis 4900 Aufwandspunkte
99.B8.4P †↔ IMC-Komplexbehandlung im Kindesalter, 11761 bis 13720 Aufwandspunkte	99.B8.5K †↔ IMC-Komplexbehandlung im Neugeborenenalter, 4901 bis 5880 Aufwandspunkte
99.B8.4Q †↔ IMC-Komplexbehandlung im Kindesalter, 13721 bis 16660 Aufwandspunkte	99.B8.5L †↔ IMC-Komplexbehandlung im Neugeborenenalter, 5881 bis 6860 Aufwandspunkte
99.B8.4R †↔ IMC-Komplexbehandlung im Kindesalter, 16661 bis 19600 Aufwandspunkte	99.B8.5M †↔ IMC-Komplexbehandlung im Neugeborenenalter, 6861 bis 7840 Aufwandspunkte
99.B8.4S †↔ IMC-Komplexbehandlung im Kindesalter, 19601 und mehr Aufwandspunkte	99.B8.5N †↔ IMC-Komplexbehandlung im Neugeborenenalter, 7841 bis 9800 Aufwandspunkte
99.B8.55 †↔ IMC-Komplexbehandlung im Neugeborenenalter, 393 bis 588 Aufwandspunkte	99.B8.5O †↔ IMC-Komplexbehandlung im Neugeborenenalter, 9801 bis 11760 Aufwandspunkte
99.B8.56 †↔ IMC-Komplexbehandlung im Neugeborenenalter, 589 bis 784 Aufwandspunkte	99.B8.5P †↔ IMC-Komplexbehandlung im Neugeborenenalter, 11761 bis 13720 Aufwandspunkte
99.B8.57 †↔ IMC-Komplexbehandlung im Neugeborenenalter, 785 bis 980 Aufwandspunkte	99.B8.5Q †↔ IMC-Komplexbehandlung im Neugeborenenalter, 13721 bis 16660 Aufwandspunkte
99.B8.58 †↔ IMC-Komplexbehandlung im Neugeborenenalter, 981 bis 1176 Aufwandspunkte	99.B8.5R †↔ IMC-Komplexbehandlung im Neugeborenenalter, 16661 bis 19600 Aufwandspunkte
99.B8.5A †↔ IMC-Komplexbehandlung im Neugeborenenalter, 1177 bis 1470 Aufwandspunkte	99.B8.5S †↔ IMC-Komplexbehandlung im Neugeborenenalter, 19601 und mehr Aufwandspunkte
99.B8.5B †↔ IMC-Komplexbehandlung im Neugeborenenalter, 1471 bis 1764 Aufwandspunkte	

ADRG 901, 902**OR-Prozeduren ohne Bezug**

OR-Prozeduren ohne Bezug

DRGs 901A, 901B, 901C, 901D, 902Z

MDC 05

Krankheiten und Störungen des Kreislaufsystems

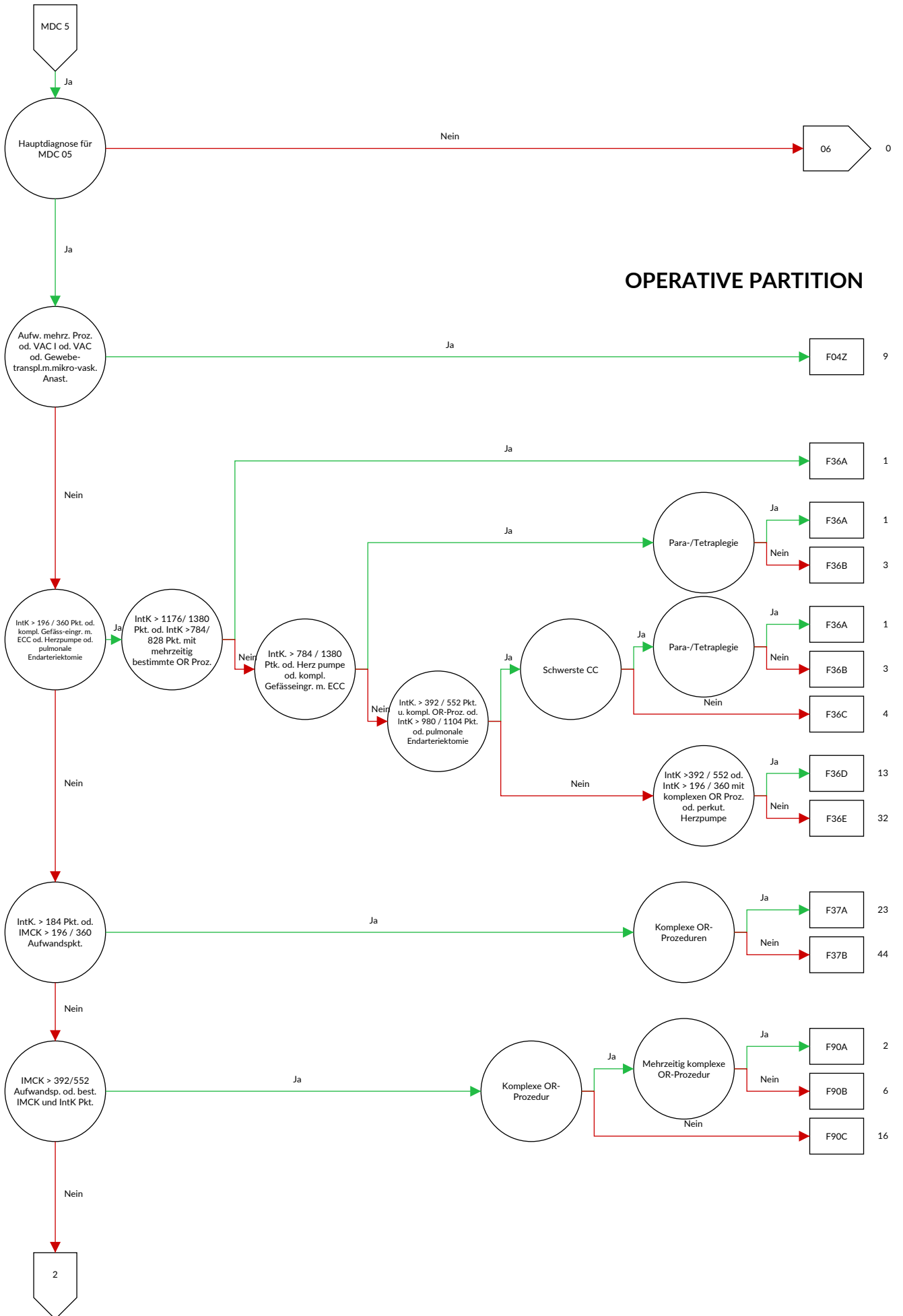

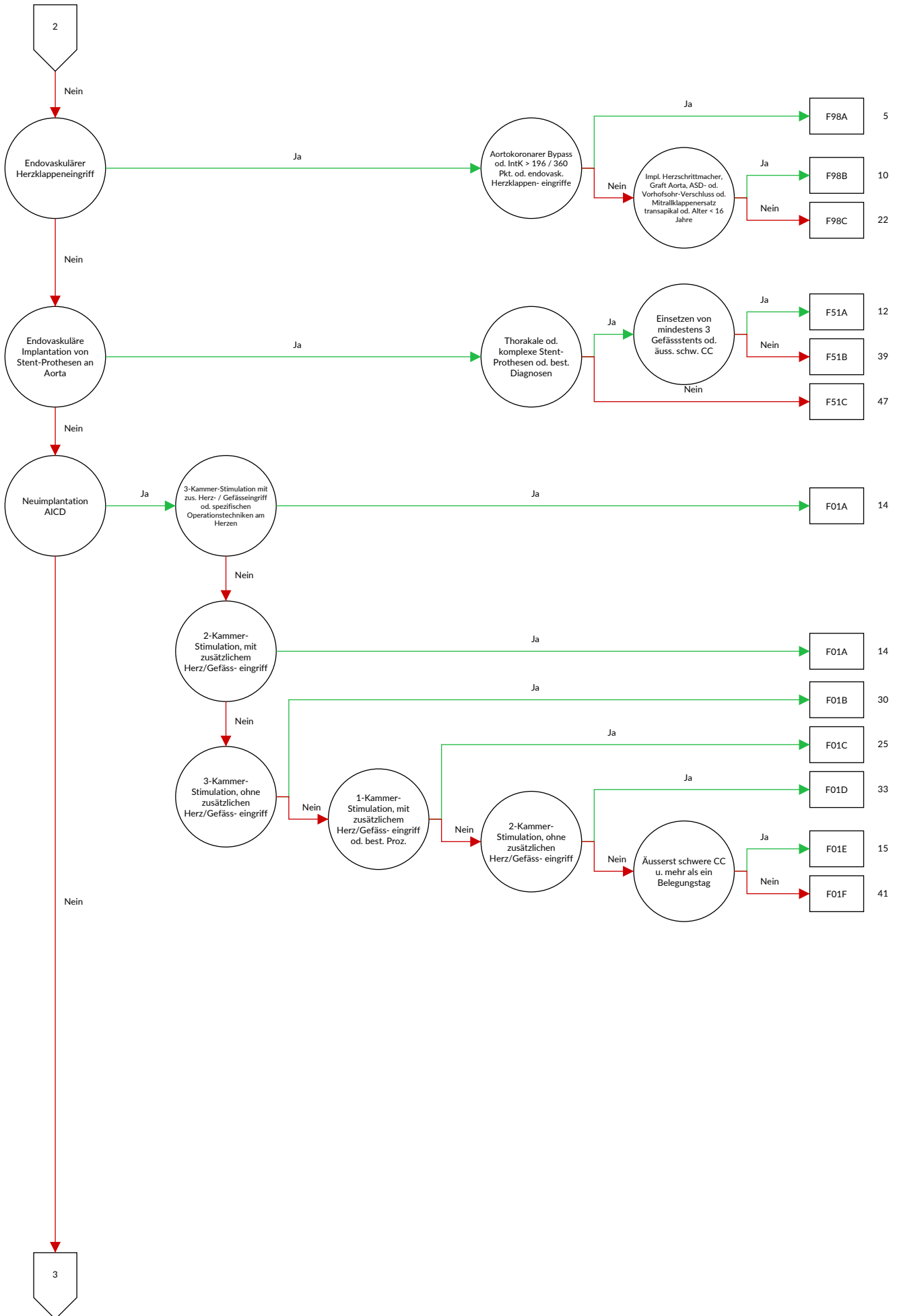

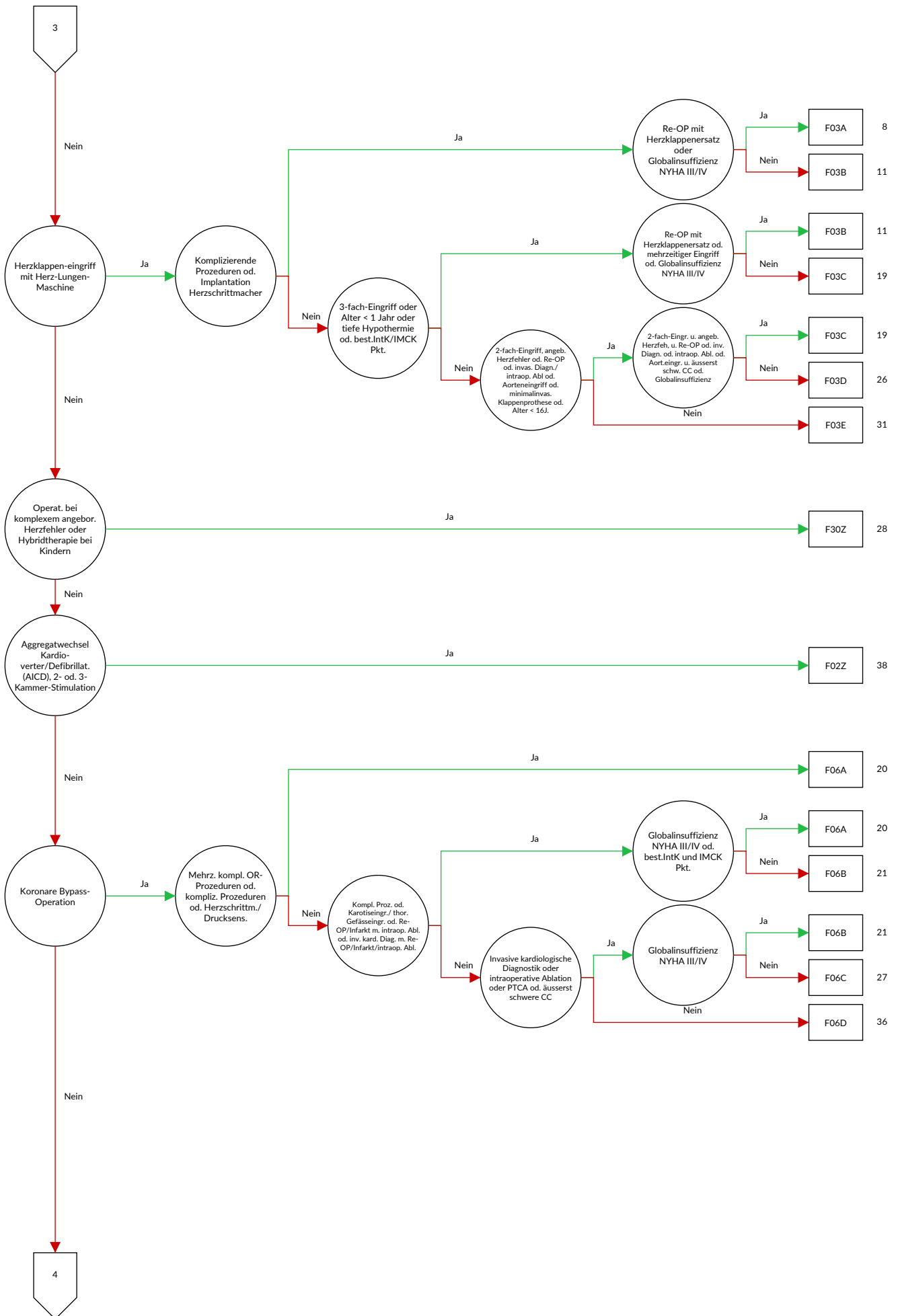

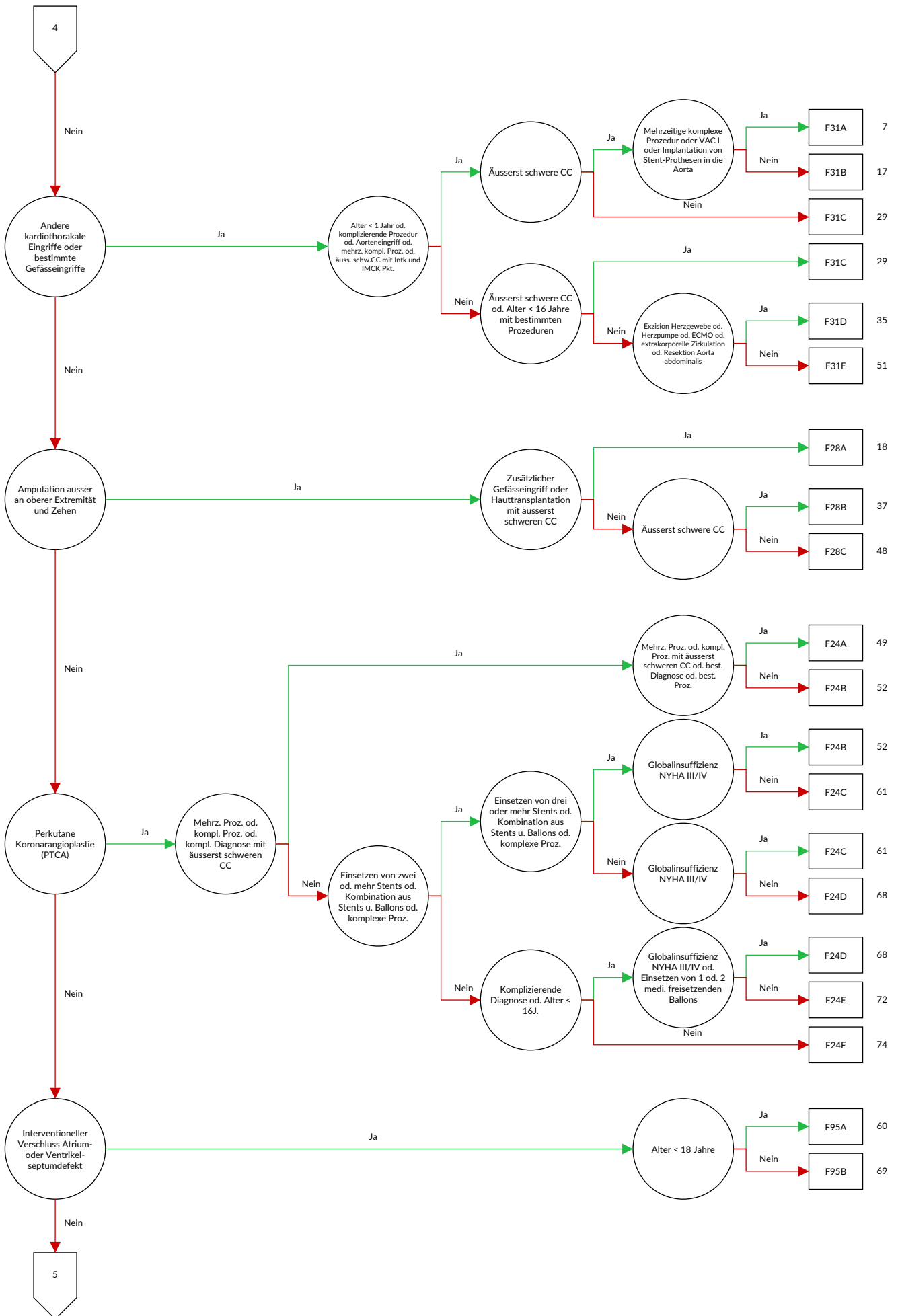

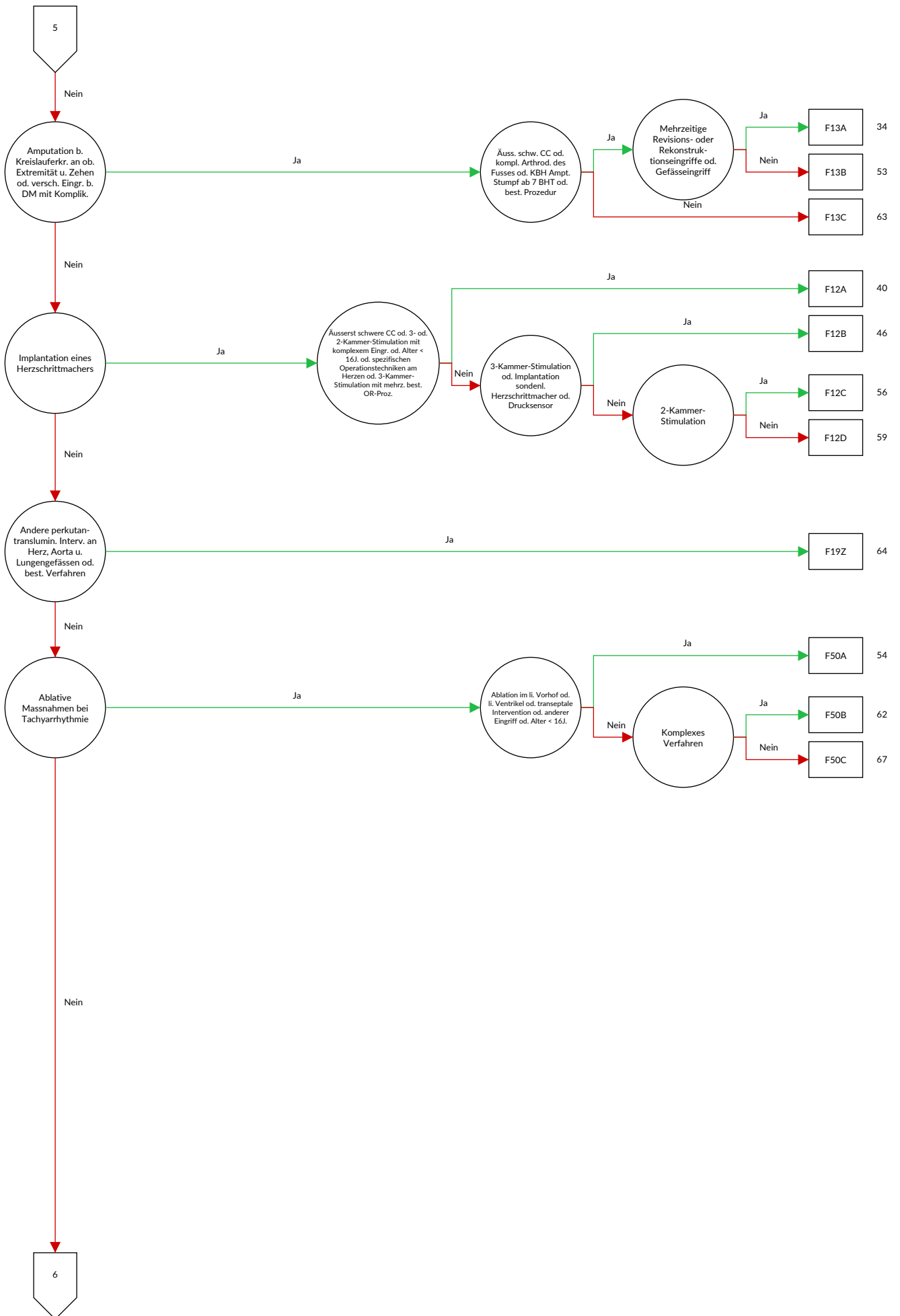

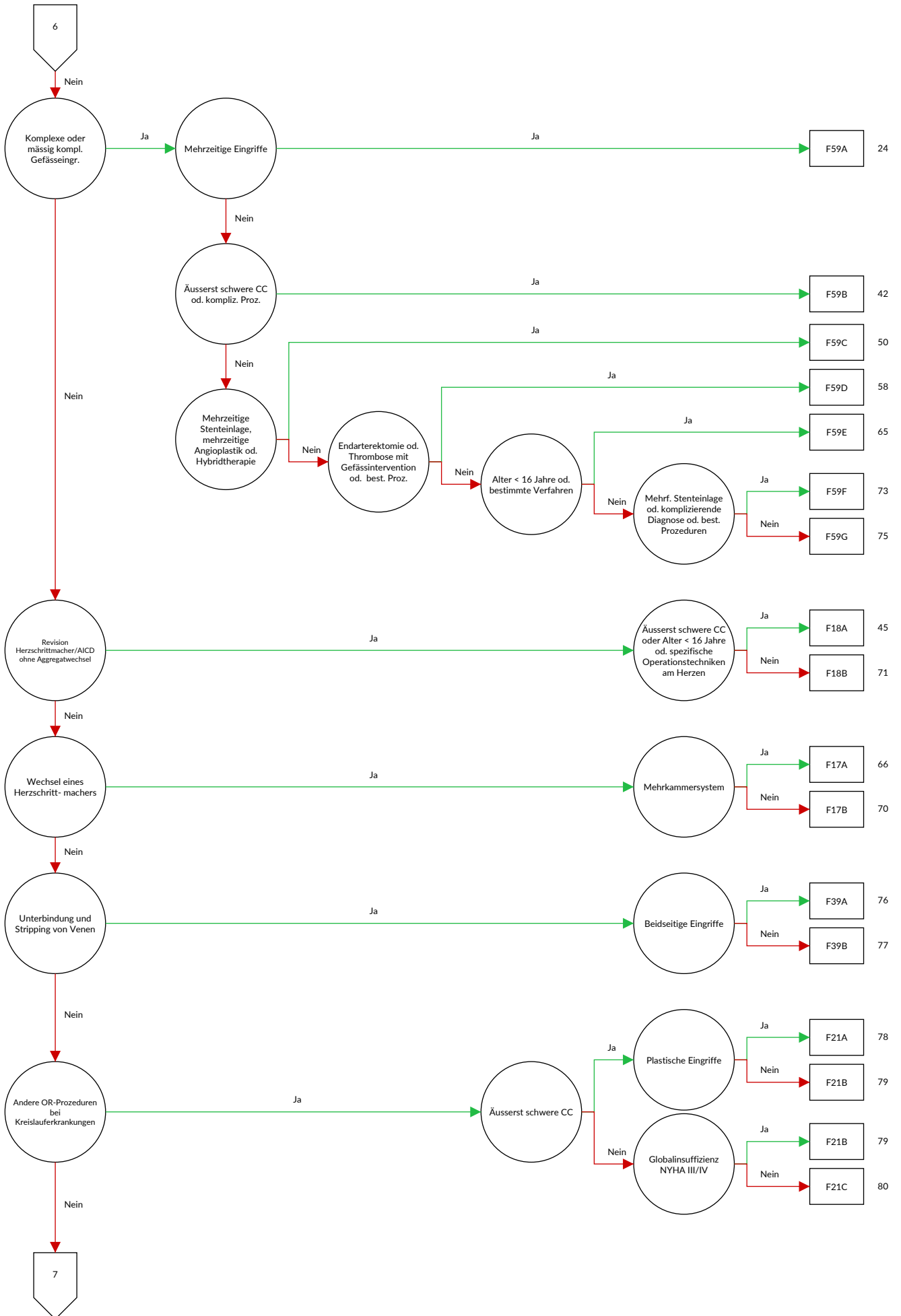

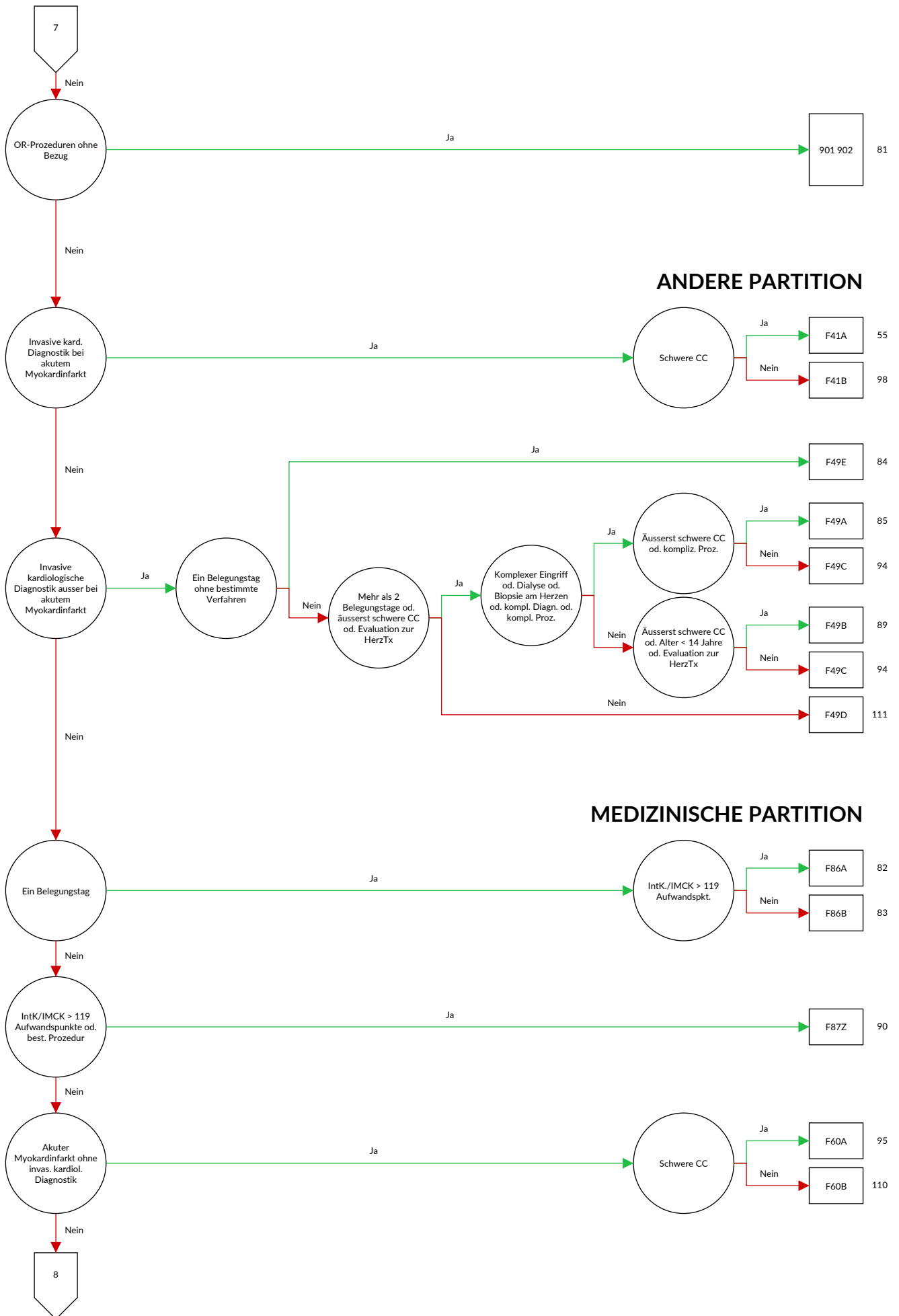

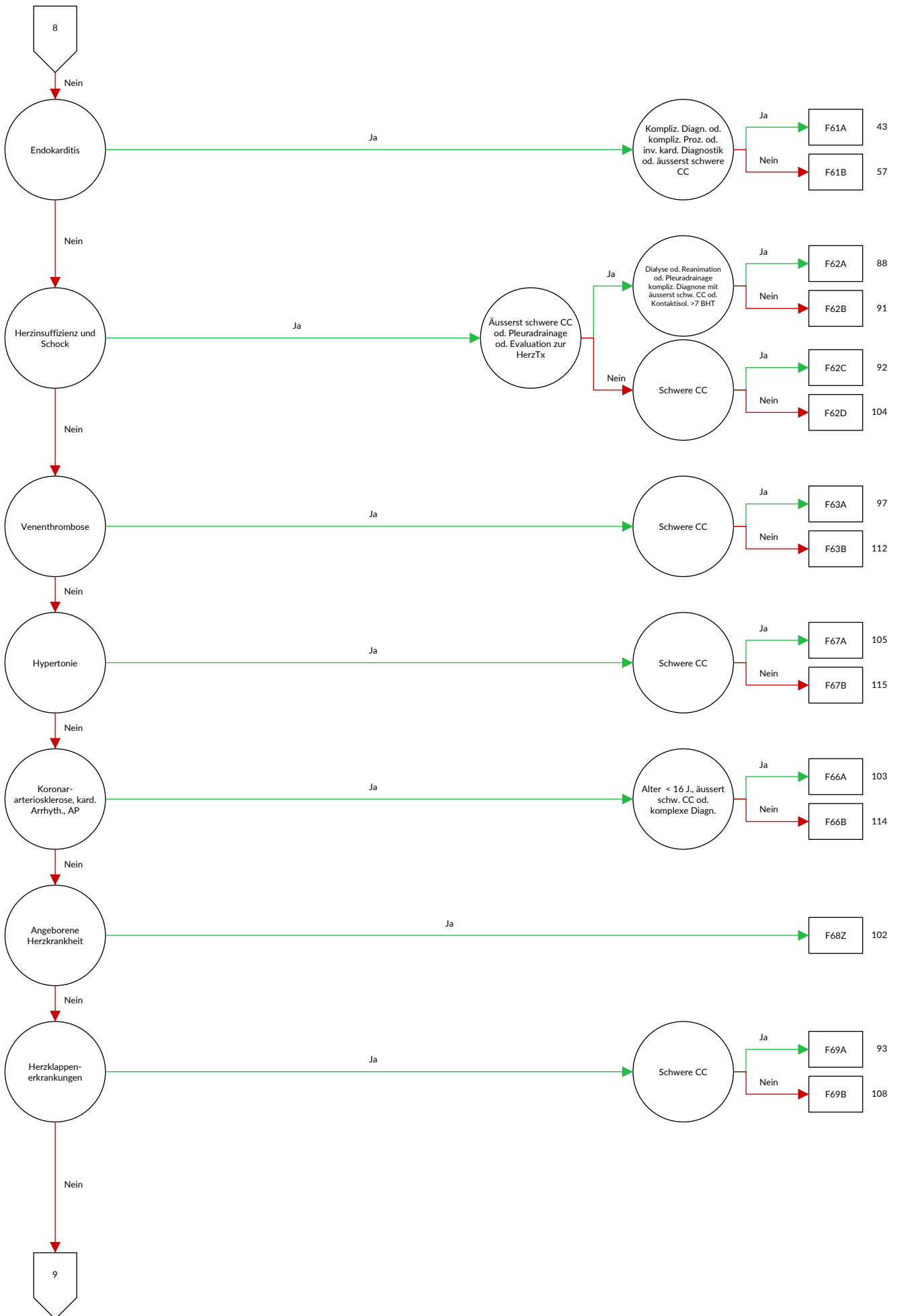

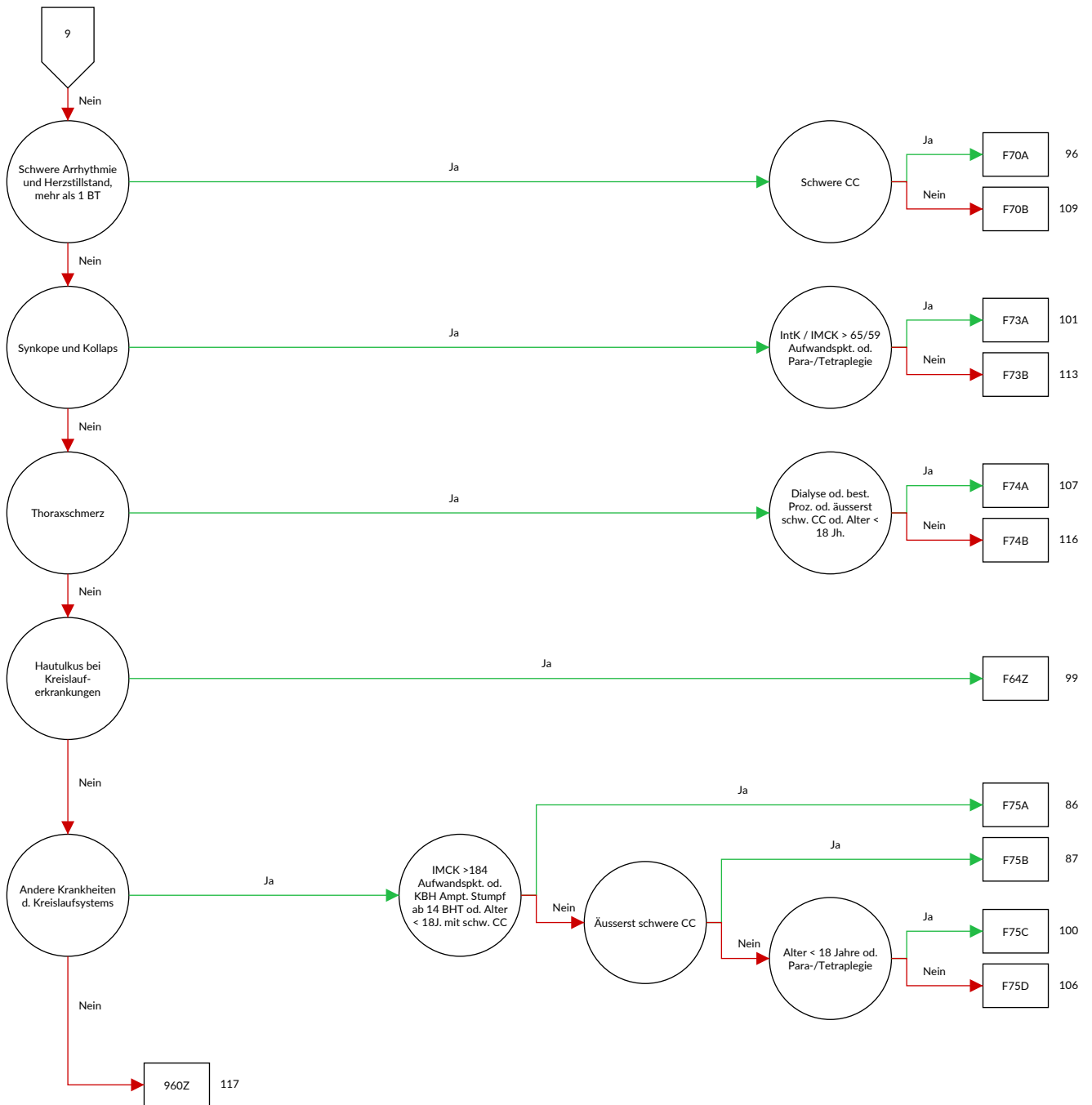

Entscheidungslogik MDC 05 Krankheiten und Störungen des Kreislaufsystems

Hauptdiagnose in Tabelle MDC05-0 oder MDC ist gleich 05 und Definition der Basis-DRG F36 oder Definition der Basis-DRG F98 oder Prozedur in Tabelle MDC05-1

Diagnose MDC05-0

A39.5	Herzkrankheit durch Meningokokken	I07.1	Trikuspidalklappeninsuffizienz
A52.0	Kardiovaskuläre Syphilis	I07.2	Trikuspidalklappenstenose mit Insuffizienz
B33.2	Karditis durch Viren	I07.8	Sonstige Trikuspidalklappenkrankheiten
B37.6	Candida-Endokarditis {I39.8}	I07.9	Trikuspidalklappenkrankheit, nicht näher bezeichnet
B57.0	Akute Chagas-Krankheit mit Herzbeteiligung {I41.2}, {I98.1}	I08.0	Krankheiten der Mitral- und Aortenklappe, kombiniert
B57.2	Chagas-Krankheit (chronisch) mit Herzbeteiligung	I08.1	Krankheiten der Mitral- und Trikuspidalklappe, kombiniert
C38.0	Bösartige Neubildung: Herz	I08.2	Krankheiten der Aorten- und Trikuspidalklappe, kombiniert
C45.2	Mesotheliom des Perikards	I08.3	Krankheiten der Mitral-, Aorten- und Trikuspidalklappe, kombiniert
C79.84	Sonstige sekundäre bösartige Neubildung des Herzens	I08.8	Sonstige Krankheiten mehrerer Herzklappen
D15.1	Gutartige Neubildung: Herz	I08.9	Krankheit mehrerer Herzklappen, nicht näher bezeichnet
E10.50	Diabetes mellitus, Typ 1: Mit peripheren vaskulären Komplikationen: Nicht als entgleist bezeichnet	I09.0	Rheumatische Myokarditis
E10.51	Diabetes mellitus, Typ 1: Mit peripheren vaskulären Komplikationen: Als entgleist bezeichnet	I09.1	Rheumatische Krankheiten des Endokards, Herzklappe nicht näher bezeichnet
E11.50	Diabetes mellitus, Typ 2: Mit peripheren vaskulären Komplikationen: Nicht als entgleist bezeichnet	I09.2	Chronische rheumatische Perikarditis
E11.51	Diabetes mellitus, Typ 2: Mit peripheren vaskulären Komplikationen: Als entgleist bezeichnet	I09.8	Sonstige näher bezeichnete rheumatische Herzkrankheiten
E12.50	Diabetes mellitus in Verbindung mit Fehl- oder Mangelernährung [Malnutrition]: Mit peripheren vaskulären Komplikationen: Nicht als entgleist bezeichnet	I09.9	Rheumatische Herzkrankheit, nicht näher bezeichnet
E12.51	Diabetes mellitus in Verbindung mit Fehl- oder Mangelernährung [Malnutrition]: Mit peripheren vaskulären Komplikationen: Als entgleist bezeichnet	I10.00	Benigne essentielle Hypertonie: Ohne Angabe einer hypertensiven Krise
E13.50	Sonstiger näher bezeichneter Diabetes mellitus: Mit peripheren vaskulären Komplikationen: Nicht als entgleist bezeichnet	I10.01	Benigne essentielle Hypertonie: Mit Angabe einer hypertensiven Krise
E13.51	Sonstiger näher bezeichneter Diabetes mellitus: Mit peripheren vaskulären Komplikationen: Als entgleist bezeichnet	I10.10	Maligne essentielle Hypertonie: Ohne Angabe einer hypertensiven Krise
E14.50	Nicht näher bezeichneter Diabetes mellitus: Mit peripheren vaskulären Komplikationen: Nicht als entgleist bezeichnet	I10.11	Maligne essentielle Hypertonie: Mit Angabe einer hypertensiven Krise
E14.51	Nicht näher bezeichneter Diabetes mellitus: Mit peripheren vaskulären Komplikationen: Als entgleist bezeichnet	I10.90	Essentielle Hypertonie, nicht näher bezeichnet: Ohne Angabe einer hypertensiven Krise
F45.30	Somatoforme autonome Funktionsstörung: Herz und Kreislaufsystem	I10.91	Essentielle Hypertonie, nicht näher bezeichnet: Mit Angabe einer hypertensiven Krise
G90.00	Karotissinus-Syndrom (Synkope)	I11.00	Hypertensive Herzkrankheit mit (kongestiver) Herzinsuffizienz: Ohne Angabe einer hypertensiven Krise
G90.80	Posturales Tachykardiesyndrom [PoTS]	I11.01	Hypertensive Herzkrankheit mit (kongestiver) Herzinsuffizienz: Mit Angabe einer hypertensiven Krise
I01.0	Akute rheumatische Perikarditis	I11.90	Hypertensive Herzkrankheit ohne (kongestive) Herzinsuffizienz: Ohne Angabe einer hypertensiven Krise
I01.1	Akute rheumatische Endokarditis	I11.91	Hypertensive Herzkrankheit ohne (kongestive) Herzinsuffizienz: Mit Angabe einer hypertensiven Krise
I01.2	Akute rheumatische Myokarditis	I13.00	Hypertensive Herz- und Nierenkrankheit mit (kongestiver) Herzinsuffizienz: Ohne Angabe einer hypertensiven Krise
I01.8	Sonstige akute rheumatische Herzkrankheit	I13.01	Hypertensive Herz- und Nierenkrankheit mit (kongestiver) Herzinsuffizienz: Mit Angabe einer hypertensiven Krise
I01.9	Akute rheumatische Herzkrankheit, nicht näher bezeichnet	I13.20	Hypertensive Herz- und Nierenkrankheit mit (kongestiver) Herzinsuffizienz und Niereninsuffizienz: Ohne Angabe einer hypertensiven Krise
I02.0	Rheumatische Chorea mit Herzbeteiligung	I13.21	Hypertensive Herz- und Nierenkrankheit mit (kongestiver) Herzinsuffizienz und Niereninsuffizienz: Mit Angabe einer hypertensiven Krise
I02.9	Rheumatische Chorea ohne Herzbeteiligung	I13.90	Hypertensive Herz- und Nierenkrankheit, nicht näher bezeichnet: Ohne Angabe einer hypertensiven Krise
I05.0	Mitralklappenstenose		
I05.1	Rheumatische Mitralklappeninsuffizienz		
I05.2	Mitralklappenstenose mit Insuffizienz		
I05.8	Sonstige Mitralklappenkrankheiten		
I05.9	Mitralklappenkrankheit, nicht näher bezeichnet		
I06.0	Rheumatische Aortenklappenstenose		
I06.1	Rheumatische Aortenklappeninsuffizienz		
I06.2	Rheumatische Aortenklappenstenose mit Insuffizienz		
I06.8	Sonstige rheumatische Aortenklappenkrankheiten		
I06.9	Rheumatische Aortenklappenkrankheit, nicht näher bezeichnet		
I07.0	Trikuspidalklappenstenose		

I13.91	Hypertensive Herz- und Nierenkrankheit, nicht näher bezeichnet: Mit Angabe einer hypertensiven Krise	I24.8	Sonstige Formen der akuten ischämischen Herzkrankheit
I15.00	Renovaskuläre Hypertonie: Ohne Angabe einer hypertensiven Krise	I24.9	Akute ischämische Herzkrankheit, nicht näher bezeichnet
I15.01	Renovaskuläre Hypertonie: Mit Angabe einer hypertensiven Krise	I25.0	Atherosklerotische Herz-Kreislauf-Krankheit, so beschrieben
I15.10	Hypertonie als Folge von sonstigen Nierenkrankheiten: Ohne Angabe einer hypertensiven Krise	I25.10	Atherosklerotische Herzkrankheit: Ohne hämodynamisch wirksame Stenosen
I15.11	Hypertonie als Folge von sonstigen Nierenkrankheiten: Mit Angabe einer hypertensiven Krise	I25.11	Atherosklerotische Herzkrankheit: Ein-Gefäß-Erkrankung
I15.20	Hypertonie als Folge von endokrinen Krankheiten: Ohne Angabe einer hypertensiven Krise	I25.12	Atherosklerotische Herzkrankheit: Zwei-Gefäß-Erkrankung
I15.21	Hypertonie als Folge von endokrinen Krankheiten: Mit Angabe einer hypertensiven Krise	I25.13	Atherosklerotische Herzkrankheit: Drei-Gefäß-Erkrankung
I15.80	Sonstige sekundäre Hypertonie: Ohne Angabe einer hypertensiven Krise	I25.14	Atherosklerotische Herzkrankheit: Stenose des linken Hauptstammes
I15.81	Sonstige sekundäre Hypertonie: Mit Angabe einer hypertensiven Krise	I25.15	Atherosklerotische Herzkrankheit: Mit stenosierten Bypass-Gefäßen
I15.90	Sekundäre Hypertonie, nicht näher bezeichnet: Ohne Angabe einer hypertensiven Krise	I25.16	Atherosklerotische Herzkrankheit: Mit stenosierten Stents
I15.91	Sekundäre Hypertonie, nicht näher bezeichnet: Mit Angabe einer hypertensiven Krise	I25.19	Atherosklerotische Herzkrankheit: Nicht näher bezeichnet
I20.0	Instabile Angina pectoris	I25.20	Alter Myokardinfarkt: 29 Tage bis unter 4 Monate zurückliegend
I20.1	Angina pectoris mit nachgewiesenem Koronarspasmus	I25.21	Alter Myokardinfarkt: 4 Monate bis unter 1 Jahr zurückliegend
I20.8	Sonstige Formen der Angina pectoris	I25.22	Alter Myokardinfarkt: 1 Jahr und länger zurückliegend
I20.9	Angina pectoris, nicht näher bezeichnet	I25.29	Alter Myokardinfarkt: Nicht näher bezeichnet
I21.0	Akuter transmuraler Myokardinfarkt der Vorderwand	I25.3	Herz-(Wand-)Aneurysma
I21.1	Akuter transmuraler Myokardinfarkt der Hinterwand	I25.4	Koronararterienaneurysma
I21.2	Akuter transmuraler Myokardinfarkt an sonstigen Lokalisationen	I25.5	Ischämische Kardiomyopathie
I21.3	Akuter transmuraler Myokardinfarkt an nicht näher bezeichneter Lokalisation	I25.6	Stumme Myokardischämie
I21.40	Akuter subendokardialer Myokardinfarkt, Typ-1-Infarkt	I25.8	Sonstige Formen der chronischen ischämischen Herzkrankheit
I21.41	Akuter subendokardialer Myokardinfarkt, Typ-2-Infarkt	I25.9	Chronische ischämische Herzkrankheit, nicht näher bezeichnet
I21.48	Sonstiger und nicht näher bezeichneter akuter subendokardialer Myokardinfarkt	I27.00	Idiopathische und hereditäre pulmonale arterielle Hypertonie [IPAH und HPAH]
I21.9	Akuter Myokardinfarkt, nicht näher bezeichnet	I27.01	Pulmonale arterielle Hypertonie assoziiert mit angeborenem Herzfehler, Krankheit des Bindegewebes und portaler Hypertension [APAH]
I22.0	Rezidivierender Myokardinfarkt der Vorderwand	I27.02	Pulmonale arterielle Hypertonie induziert durch Arzneimittel, Droge, Toxin und Strahlung [DPAH]
I22.1	Rezidivierender Myokardinfarkt der Hinterwand	I27.08	Sonstige primäre pulmonale Hypertonie
I22.8	Rezidivierender Myokardinfarkt an sonstigen Lokalisationen	I27.1	Kyphoskoliotische Herzkrankheit
I22.9	Rezidivierender Myokardinfarkt an nicht näher bezeichneter Lokalisation	I27.20	Pulmonale Hypertonie bei chronischer Thromboembolie
I23.0	Hämoperikard als akute Komplikation nach akutem Myokardinfarkt	I27.21	Pulmonale Hypertonie bei Linksherzerkrankung
I23.1	Vorhofseptumdefekt als akute Komplikation nach akutem Myokardinfarkt	I27.22	Pulmonale Hypertonie bei Lungenkrankheit und Hypoxie
I23.2	Ventrikelseptumdefekt als akute Komplikation nach akutem Myokardinfarkt	I27.28	Sonstige näher bezeichnete sekundäre pulmonale Hypertonie
I23.3	Ruptur der Herzwand ohne Hämoperikard als akute Komplikation nach akutem Myokardinfarkt	I27.8	Sonstige näher bezeichnete pulmonale Herzkrankheiten
I23.4	Ruptur der Chordae tendineae als akute Komplikation nach akutem Myokardinfarkt	I27.9	Pulmonale Herzkrankheit, nicht näher bezeichnet
I23.5	Papillarmuskelruptur als akute Komplikation nach akutem Myokardinfarkt	I28.0	Arteriovenöse Fistel der Lungengefäße
I23.6	Thrombose des Vorhofes, des Herzohres oder der Kammer als akute Komplikation nach akutem Myokardinfarkt	I28.1	Aneurysma der A. pulmonalis
I23.8	Sonstige akute Komplikationen nach akutem Myokardinfarkt	I28.8	Sonstige näher bezeichnete Krankheiten der Lungengefäße
I24.0	Koronarthrombose ohne nachfolgenden Myokardinfarkt	I28.9	Krankheit der Lungengefäße, nicht näher bezeichnet
I24.1	Postmyokardinfarkt-Syndrom	I30.0	Akute unspezifische idiopathische Perikarditis
		I30.1	Infektiöse Perikarditis
		I30.8	Sonstige Formen der akuten Perikarditis
		I30.9	Akute Perikarditis, nicht näher bezeichnet
		I31.0	Chronische adhäsive Perikarditis
		I31.1	Chronische konstriktive Perikarditis
		I31.2	Hämoperikard, anderenorts nicht klassifiziert
		I31.3	Perikarderguss (nichtentzündlich)
		I31.80	Herzbeutelamponade

I31.88	Sonstige näher bezeichnete Krankheiten des Perikards	I42.7	Kardiomyopathie durch Arzneimittel oder sonstige exogene Substanzen
I31.9	Krankheit des Perikards, nicht näher bezeichnet	I42.80	Arrhythmogene rechtsventrikuläre Kardiomyopathie [ARVCM]
I32.0	Perikarditis bei anderenorts klassifizierten bakteriellen Krankheiten	I42.88	Sonstige Kardiomyopathien
I32.1	Perikarditis bei sonstigen anderenorts klassifizierten infektiösen und parasitären Krankheiten	I42.9	Kardiomyopathie, nicht näher bezeichnet
I32.8	Perikarditis bei sonstigen anderenorts klassifizierten Krankheiten	I43.0	Kardiomyopathie bei anderenorts klassifizierten infektiösen und parasitären Krankheiten
I33.0	Akute und subakute infektiöse Endokarditis	I43.1	Kardiomyopathie bei Stoffwechselkrankheiten
I33.9	Akute Endokarditis, nicht näher bezeichnet	I43.2	Kardiomyopathie bei alimentären Krankheiten
I34.0	Mitralklappeninsuffizienz	I43.8	Kardiomyopathie bei sonstigen anderenorts klassifizierten Krankheiten
I34.1	Mitralklappenprolaps	I44.0	Atrioventrikulärer Block 1. Grades
I34.2	Nichtreumatische Mitralklappenstenose	I44.1	Atrioventrikulärer Block 2. Grades
I34.80	Nichtreumatische Mitralklappenstenose mit Mitralklappeninsuffizienz	I44.2	Atrioventrikulärer Block 3. Grades
I34.88	Sonstige nichtreumatische Mitralklappenkrankheiten	I44.3	Sonstiger und nicht näher bezeichneter atrioventrikulärer Block
I34.9	Nichtreumatische Mitralklappenkrankheit, nicht näher bezeichnet	I44.4	Linksanteriorer Faszikelblock
I35.0	Aortenklappenstenose	I44.5	Linksposteriorer Faszikelblock
I35.1	Aortenklappeninsuffizienz	I44.6	Sonstiger und nicht näher bezeichneter Faszikelblock
I35.2	Aortenklappenstenose mit Insuffizienz	I44.7	Linksschenkelblock, nicht näher bezeichnet
I35.8	Sonstige Aortenklappenkrankheiten	I45.0	Rechtsfaszikulärer Block
I35.9	Aortenklappenkrankheit, nicht näher bezeichnet	I45.1	Sonstiger und nicht näher bezeichneter Rechtsschenkelblock
I36.0	Nichtreumatische Trikuspidalklappenstenose	I45.2	Bifaszikulärer Block
I36.1	Nichtreumatische Trikuspidalklappeninsuffizienz	I45.3	Trifaszikulärer Block
I36.2	Nichtreumatische Trikuspidalklappenstenose mit Insuffizienz	I45.4	Unspezifischer intraventrikulärer Block
I36.8	Sonstige nichtreumatische Trikuspidalklappenkrankheiten	I45.5	Sonstiger näher bezeichneter Herzblock
I36.9	Nichtreumatische Trikuspidalklappenkrankheit, nicht näher bezeichnet	I45.6	Präexzitations-Syndrom
I37.0	Pulmonalklappenstenose	I45.8	Sonstige näher bezeichnete kardiale Erregungsleitungsstörungen
I37.1	Pulmonalklappeninsuffizienz	I45.9	Kardiale Erregungsleitungsstörung, nicht näher bezeichnet
I37.2	Pulmonalklappenstenose mit Insuffizienz	I46.0	Herzstillstand mit erfolgreicher Wiederbelebung
I37.8	Sonstige Pulmonalklappenkrankheiten	I46.1	Plötzlicher Herztod, so beschrieben
I37.9	Pulmonalklappenkrankheit, nicht näher bezeichnet	I46.9	Herzstillstand, nicht näher bezeichnet
I38	Endokarditis, Herzklappe nicht näher bezeichnet	I47.0	Ventrikuläre Arrhythmie durch Re-entry
I39.0	Mitralklappenkrankheiten bei anderenorts klassifizierten Krankheiten	I47.1	Supraventrikuläre Tachykardie
I39.1	Aortenklappenkrankheiten bei anderenorts klassifizierten Krankheiten	I47.2	Ventrikuläre Tachykardie
I39.2	Trikuspidalklappenkrankheiten bei anderenorts klassifizierten Krankheiten	I47.9	Paroxysmale Tachykardie, nicht näher bezeichnet
I39.3	Pulmonalklappenkrankheiten bei anderenorts klassifizierten Krankheiten	I48.0	Vorhofflimmern, paroxysmal
I39.4	Krankheiten mehrerer Herzklappen bei anderenorts klassifizierten Krankheiten	I48.1	Vorhofflimmern, persistierend
I39.8	Endokarditis bei anderenorts klassifizierten Krankheiten, Herzklappe nicht näher bezeichnet	I48.2	Vorhofflimmern, permanent
I40.0	Infektiöse Myokarditis	I48.3	Vorhofflattern, typisch
I40.1	Isolierte Myokarditis	I48.4	Vorhofflattern, atypisch
I40.8	Sonstige akute Myokarditis	I48.9	Vorhofflimmern und Vorhofflattern, nicht näher bezeichnet
I40.9	Akute Myokarditis, nicht näher bezeichnet	I49.0	Kammerflattern und Kammerflimmern
I41.0	Myokarditis bei anderenorts klassifizierten bakteriellen Krankheiten	I49.1	Vorhofextrasystolie
I41.1	Myokarditis bei anderenorts klassifizierten Viruskrankheiten	I49.2	AV-junktionale Extrasystolie
I41.2	Myokarditis bei sonstigen anderenorts klassifizierten infektiösen und parasitären Krankheiten	I49.3	Ventrikuläre Extrasystolie
I41.8	Myokarditis bei sonstigen anderenorts klassifizierten Krankheiten	I49.4	Sonstige und nicht näher bezeichnete Extrasystolie
I42.0	Dilatative Kardiomyopathie	I49.5	Sick-Sinus-Syndrom
I42.1	Hypertrophische obstruktive Kardiomyopathie	I49.8	Sonstige näher bezeichnete kardiale Arrhythmien
I42.2	Sonstige hypertrophische Kardiomyopathie	I49.9	Kardiale Arrhythmie, nicht näher bezeichnet
I42.3	Eosinophile endomyokardiale Krankheit	I50.00	Primäre Rechtsherzinsuffizienz
I42.4	Endokardfibroelastose	I50.01	Sekundäre Rechtsherzinsuffizienz
I42.5	Sonstige restriktive Kardiomyopathie	I50.02	Rechtsherzinsuffizienz ohne Beschwerden
I42.6	Alkoholische Kardiomyopathie	I50.03	Rechtsherzinsuffizienz mit Beschwerden bei stärkerer Belastung
		I50.04	Rechtsherzinsuffizienz mit Beschwerden bei leichterer Belastung
		I50.05	Rechtsherzinsuffizienz mit Beschwerden in Ruhe
		I50.11	Linksherzinsuffizienz: Ohne Beschwerden
		I50.12	Linksherzinsuffizienz: Mit Beschwerden bei stärkerer Belastung
		I50.13	Linksherzinsuffizienz: Mit Beschwerden bei leichterer Belastung
		I50.14	Linksherzinsuffizienz: Mit Beschwerden in Ruhe
		I50.19	Linksherzinsuffizienz: Nicht näher bezeichnet
		I50.9	Herzinsuffizienz, nicht näher bezeichnet

I51.0	Herzseptumdefekt, erworben	172.4	Aneurysma und Dissektion einer Arterie der unteren Extremität
I51.1	Ruptur der Chordae tendineae, anderenorts nicht klassifiziert	172.8	Aneurysma und Dissektion sonstiger näher bezeichneter Arterien
I51.2	Papillarmuskelruptur, anderenorts nicht klassifiziert	172.9	Aneurysma und Dissektion nicht näher bezeichneter Lokalisation
I51.3	Intrakardiale Thrombose, anderenorts nicht klassifiziert	173.1	Thrombangiitis obliterans [Endangiitis von-Winiwarter-Buerger]
I51.4	Myokarditis, nicht näher bezeichnet	173.8	Sonstige näher bezeichnete periphere Gefäßkrankheiten
I51.5	Myokarddegeneration	173.9	Periphere Gefäßkrankheit, nicht näher bezeichnet
I51.6	Herz-Kreislauf-Krankheit, nicht näher bezeichnet	174.0	Embolie und Thrombose der Aorta abdominalis
I51.7	Kardiomegalie	174.1	Embolie und Thrombose sonstiger und nicht näher bezeichneter Abschnitte der Aorta
I51.8	Sonstige ungenau bezeichnete Herzkrankheiten	174.2	Embolie und Thrombose der Arterien der oberen Extremitäten
I51.9	Herzkrankheit, nicht näher bezeichnet	174.3	Embolie und Thrombose der Arterien der unteren Extremitäten
I52.0	Sonstige Herzkrankheiten bei anderenorts klassifizierten bakteriellen Krankheiten	174.4	Embolie und Thrombose der Extremitätenarterien, nicht näher bezeichnet
I52.1	Sonstige Herzkrankheiten bei sonstigen anderenorts klassifizierten infektiösen und parasitären Krankheiten	174.5	Embolie und Thrombose der A. iliaca
I52.8	Sonstige Herzkrankheiten bei sonstigen anderenorts klassifizierten Krankheiten	174.8	Embolie und Thrombose sonstiger Arterien
I70.0	Atherosklerose der Aorta	174.9	Embolie und Thrombose nicht näher bezeichneter Arterie
I70.1	Atherosklerose der Nierenarterie	177.0	Arteriovenöse Fistel, erworben
I70.20	Atherosklerose der Extremitätenarterien: Becken-Bein-Typ, ohne Beschwerden	177.1	Arterienstriktur
I70.21	Atherosklerose der Extremitätenarterien: Becken-Bein-Typ, mit belastungsinduziertem Ischämieschmerz, Gehstrecke 200 m und mehr	177.2	Arterienruptur
I70.22	Atherosklerose der Extremitätenarterien: Becken-Bein-Typ, mit belastungsinduziertem Ischämieschmerz, Gehstrecke weniger als 200 m	177.3	Fibromuskuläre Dysplasie der Arterien
I70.23	Atherosklerose der Extremitätenarterien: Becken-Bein-Typ, mit Ruheschmerz	177.5	Arteriennekrose
I70.24	Atherosklerose der Extremitätenarterien: Becken-Bein-Typ, mit Ulzeration	177.80	Penetrierendes Aortenulkus [PAU]
I70.25	Atherosklerose der Extremitätenarterien: Becken-Bein-Typ, mit Gangrän	177.88	Sonstige näher bezeichnete Krankheiten der Arterien und Arteriolen
I70.26	Atherosklerose der Extremitätenarterien: Schulter-Arm-Typ, alle Stadien	177.9	Krankheit der Arterien und Arteriolen, nicht näher bezeichnet
I70.29	Atherosklerose der Extremitätenarterien: Sonstige und nicht näher bezeichnet	178.0	Hereditäre hämorrhagische Teleangiektasie
I70.8	Atherosklerose sonstiger Arterien	178.8	Sonstige Krankheiten der Kapillaren
I70.9	Generalisierte und nicht näher bezeichnete Atherosklerose	178.9	Krankheit der Kapillaren, nicht näher bezeichnet
I71.00	Dissektion der Aorta nicht näher bezeichneter Lokalisation, ohne Angabe einer Ruptur	179.0	Aortenaneurysma bei anderenorts klassifizierten Krankheiten
I71.01	Dissektion der Aorta thoracica, ohne Angabe einer Ruptur	179.1	Aortitis bei anderenorts klassifizierten Krankheiten
I71.02	Dissektion der Aorta abdominalis, ohne Angabe einer Ruptur	179.2	Periphere Angiopathie bei anderenorts klassifizierten Krankheiten
I71.03	Dissektion der Aorta, thorakoabdominal, ohne Angabe einer Ruptur	179.8	Sonstige Krankheiten der Arterien, Arteriolen und Kapillaren bei anderenorts klassifizierten Krankheiten
I71.04	Dissektion der Aorta nicht näher bezeichneter Lokalisation, rupturiert	180.0	Thrombose, Phlebitis und Thrombophlebitis oberflächlicher Gefäße der unteren Extremitäten
I71.05	Dissektion der Aorta thoracica, rupturiert	180.1	Thrombose, Phlebitis und Thrombophlebitis der V. femoralis
I71.06	Dissektion der Aorta abdominalis, rupturiert	180.20	Thrombose, Phlebitis und Thrombophlebitis der Beckenvenen
I71.07	Dissektion der Aorta, thorakoabdominal, rupturiert	180.28	Thrombose, Phlebitis und Thrombophlebitis sonstiger tiefer Gefäße der unteren Extremitäten
I71.1	Aneurysma der Aorta thoracica, rupturiert	180.3	Thrombose, Phlebitis und Thrombophlebitis der unteren Extremitäten, nicht näher bezeichnet
I71.2	Aneurysma der Aorta thoracica, ohne Angabe einer Ruptur	180.80	Thrombose, Phlebitis und Thrombophlebitis oberflächlicher Gefäße der oberen Extremitäten
I71.3	Aneurysma der Aorta abdominalis, rupturiert	180.81	Thrombose, Phlebitis und Thrombophlebitis tiefer Gefäße der oberen Extremitäten
I71.4	Aneurysma der Aorta abdominalis, ohne Angabe einer Ruptur	180.88	Thrombose, Phlebitis und Thrombophlebitis sonstiger Lokalisationen
I71.5	Aortenaneurysma, thorakoabdominal, rupturiert	180.9	Thrombose, Phlebitis und Thrombophlebitis nicht näher bezeichneter Lokalisation
I71.6	Aortenaneurysma, thorakoabdominal, ohne Angabe einer Ruptur	182.1	Thrombophlebitis migrans
I71.8	Aortenaneurysma nicht näher bezeichneter Lokalisation, rupturiert	182.2	Embolie und Thrombose der V. cava
I71.9	Aortenaneurysma nicht näher bezeichneter Lokalisation, ohne Angabe einer Ruptur	182.80	Embolie und Thrombose der Milzvene
I72.1	Aneurysma und Dissektion einer Arterie der oberen Extremität	182.81	Embolie und Thrombose der Jugularisvene
I72.3	Aneurysma und Dissektion der A. iliaca	182.88	Embolie und Thrombose sonstiger näher bezeichneter Venen
		182.9	Embolie und Thrombose nicht näher bezeichneter Vene

I83.0	Varizen der unteren Extremitäten mit Ulzeration	Q22.8	Sonstige angeborene Fehlbildungen der Trikuspidalklappe
I83.1	Varizen der unteren Extremitäten mit Entzündung		
I83.2	Varizen der unteren Extremitäten mit Ulzeration und Entzündung	Q22.9	Angeborene Fehlbildung der Trikuspidalklappe, nicht näher bezeichnet
I83.9	Varizen der unteren Extremitäten ohne Ulzeration oder Entzündung	Q23.0	Angeborene Aortenklappenstenose
I86.0	Sublinguale Varizen	Q23.1	Angeborene Aortenklappeninsuffizienz
I86.4	Magenvarizen	Q23.2	Angeborene Mitralklappenstenose
I86.88	Varizen sonstiger näher bezeichneter Lokalisationen	Q23.3	Angeborene Mitralklappeninsuffizienz
I87.00	Postthrombotisches Syndrom ohne Ulzeration	Q23.4	Hypoplastisches Linksherzsyndrom
I87.01	Postthrombotisches Syndrom mit Ulzeration	Q23.8	Sonstige angeborene Fehlbildungen der Aorten- und Mitralklappe
I87.1	Venenkompression	Q23.9	Angeborene Fehlbildung der Aorten- und Mitralklappe, nicht näher bezeichnet
I87.20	Venöse Insuffizienz (chronisch) (peripher) ohne Ulzeration	Q24.0	Dextrokardie
I87.21	Venöse Insuffizienz (chronisch) (peripher) mit Ulzeration	Q24.1	Lävokardie
		Q24.2	Cor triatriatum
I87.8	Sonstige näher bezeichnete Venenkrankheiten	Q24.3	Infundibuläre Pulmonalstenose
I87.9	Venenkrankheit, nicht näher bezeichnet	Q24.4	Angeborene subvalvuläre Aortenstenose
I95.0	Idiopathische Hypotonie	Q24.5	Fehlbildung der Koronargefäße
I95.1	Orthostatische Hypotonie	Q24.6	Angeborener Herzblock
I95.2	Hypotonie durch Arzneimittel	Q24.8	Sonstige näher bezeichnete angeborene Fehlbildungen des Herzens
I95.8	Sonstige Hypotonie		
I95.9	Hypotonie, nicht näher bezeichnet	Q24.9	Angeborene Fehlbildung des Herzens, nicht näher bezeichnet
I97.0	Postkardiotomie-Syndrom		
I97.1	Sonstige Funktionsstörungen nach kardiochirurgischem Eingriff	Q25.0	Offener Ductus arteriosus
		Q25.1	Koarktation der Aorta
I97.89	Sonstige Kreislaufkomplikationen nach medizinischen Maßnahmen, anderenorts nicht klassifiziert	Q25.2	Atresie der Aorta
		Q25.3	Stenose der Aorta (angeboren)
I97.9	Kreislaufkomplikation nach medizinischer Maßnahme, nicht näher bezeichnet	Q25.4	Sonstige angeborene Fehlbildungen der Aorta
		Q25.5	Atresie der A. pulmonalis
I98.0	Kardiovaskuläre Syphilis	Q25.6	Stenose der A. pulmonalis (angeboren)
I98.1	Störungen des Herz-Kreislaufsystems bei sonstigen anderenorts klassifizierten infektiösen und parasitären Krankheiten	Q25.7	Sonstige angeborene Fehlbildungen der A. pulmonalis
		Q25.8	Sonstige angeborene Fehlbildungen der großen Arterien
I98.8	Sonstige näher bezeichnete Störungen des Kreislaufsystems bei anderenorts klassifizierten Krankheiten	Q25.9	Angeborene Fehlbildung der großen Arterien, nicht näher bezeichnet
		Q26.0	Angeborene Stenose der V. cava
I99	Sonstige und nicht näher bezeichnete Krankheiten des Kreislaufsystems	Q26.1	Persistenz der linken V. cava superior
		Q26.2	Totale Fehleinmündung der Lungenvenen
J81	Lungenödem	Q26.3	Partielle Fehleinmündung der Lungenvenen
Q20.0	Truncus arteriosus communis	Q26.4	Fehleinmündung der Lungenvenen, nicht näher bezeichnet
Q20.1	Rechter Doppelausstromventrikel [Double outlet right ventricle]	Q26.5	Fehleinmündung der Pfortader
Q20.2	Linker Doppelausstromventrikel [Double outlet left ventricle]	Q26.6	Fistel zwischen V. portae und A. hepatica (angeboren)
Q20.3	Diskordante ventrikuloarterielle Verbindung	Q26.8	Sonstige angeborene Fehlbildungen der großen Venen
Q20.4	Doppeleinmündung [Double inlet ventricle]		
Q20.5	Diskordante atrioventrikuläre Verbindung	Q26.9	Angeborene Fehlbildung einer großen Vene, nicht näher bezeichnet
Q20.6	Vorhofisomerismus		
Q20.8	Sonstige angeborene Fehlbildungen der Herzhöhlen und verbindender Strukturen	Q27.0	Angeborenes Fehlen oder Hypoplasie der A. umbilicalis
Q20.9	Angeborene Fehlbildung der Herzhöhlen und verbindender Strukturen, nicht näher bezeichnet	Q27.1	Angeborene Nierenarterienstenose
		Q27.2	Sonstige angeborene Fehlbildungen der Nierenarterie
Q21.0	Ventrikelseptumdefekt		
Q21.1	Vorhofseptumdefekt	Q27.3	Arteriovenöse Fehlbildung der peripheren Gefäße
Q21.2	Defekt des Vorhof- und Kammerseptums	Q27.4	Angeborene Phlebektasie
Q21.3	Fallot-Tetralogie	Q27.8	Sonstige näher bezeichnete angeborene Fehlbildungen des peripheren Gefäßsystems
Q21.4	Aortopulmonaler Septumdefekt		
Q21.80	Fallot-Pentalogie	Q27.9	Angeborene Fehlbildung des peripheren Gefäßsystems, nicht näher bezeichnet
Q21.88	Sonstige angeborene Fehlbildungen der Herzsepten		
Q21.9	Angeborene Fehlbildung des Herzseptums, nicht näher bezeichnet	Q28.80	Sonstiges angeborenes Aneurysma
		Q28.81	Sonstige angeborene Fistel des Kreislaufsystems
Q22.0	Pulmonalklappenatresie	Q28.88	Sonstige näher bezeichnete angeborene Fehlbildungen des Kreislaufsystems
Q22.1	Angeborene Pulmonalklappenstenose		
Q22.2	Angeborene Pulmonalklappeninsuffizienz	Q28.9	Angeborene Fehlbildung des Kreislaufsystems, nicht näher bezeichnet
Q22.3	Sonstige angeborene Fehlbildungen der Pulmonalklappe		
Q22.4	Angeborene Trikuspidalklappenstenose	R00.0	Tachykardie, nicht näher bezeichnet
Q22.5	Ebstein-Anomalie	R00.1	Bradykardie, nicht näher bezeichnet
Q22.6	Hypoplastisches Rechtsherzsyndrom	R00.2	Palpitationen

R00.3	Pulslose elektrische Aktivität, anderenorts nicht klassifiziert	T82.2	Mechanische Komplikation durch Koronararterien-Bypass und Klappentransplantate
R00.8	Sonstige und nicht näher bezeichnete Störungen des Herzschlages	T82.3	Mechanische Komplikation durch sonstige Gefäßtransplantate
R01.0	Benigne und akzidentelle Herzgeräusche	T82.4	Mechanische Komplikation durch Gefäßkatheter bei Dialyse
R01.1	Herzgeräusch, nicht näher bezeichnet		
R01.2	Sonstige Herz-Schallphänomene	T82.5	Mechanische Komplikation durch sonstige Geräte und Implantate im Herzen und in den Gefäßen
R02.8	Sonstige und nicht näher bezeichnete Gangrän, anderenorts nicht klassifiziert	T82.6	Infektion und entzündliche Reaktion durch eine Herzklappenprothese
R03.0	Erhöhter Blutdruckwert ohne Diagnose eines Bluthochdrucks	T82.7	Infektion und entzündliche Reaktion durch sonstige Geräte, Implantate oder Transplantate im Herzen und in den Gefäßen
R03.1	Unspezifischer niedriger Blutdruckwert		
R07.2	Präkordiale Schmerzen		
R07.3	Sonstige Brustschmerzen	T82.8	Sonstige näher bezeichnete Komplikationen durch Prothesen, Implantate oder Transplantate im Herzen und in den Gefäßen
R07.4	Brustschmerzen, nicht näher bezeichnet		
R55	Synkope und Kollaps		
R57.0	Kardiogener Schock	T82.9	Nicht näher bezeichnete Komplikation durch Prothese, Implantat oder Transplantat im Herzen und in den Gefäßen
R57.9	Schock, nicht näher bezeichnet		
R58	Blutung, anderenorts nicht klassifiziert		
R93.1	Abnorme Befunde bei der bildgebenden Diagnostik des Herzens und des Koronarkreislaufes	T86.2	Versagen und Abstoßung eines Herztransplantates
		T86.3	Versagen und Abstoßung eines Herz-Lungen-Transplantates
R94.3	Abnorme Ergebnisse von kardiovaskulären Funktionsprüfungen	U69.13	Herz-Kreislauf-Stillstand vor Aufnahme in das Krankenhaus
R96.0	Plötzlich eingetretener Tod		
S26.0	Traumatisches Hämoperikard	Z01.80	Abklärung einer Disposition für maligne Herzrhythmusstörungen
S26.81	Prellung des Herzens		
S26.82	Rissverletzung des Herzens ohne Eröffnung einer Herzhöhle	Z01.81	Abklärung einer Disposition für Kardiomyopathien
		Z03.4	Beobachtung bei Verdacht auf Herzinfarkt
S26.83	Rissverletzung des Herzens mit Eröffnung einer Herzhöhle	Z03.5	Beobachtung bei Verdacht auf sonstige kardiovaskuläre Krankheiten
S26.88	Sonstige Verletzungen des Herzens	Z45.00	Anpassung und Handhabung eines implantierten Herzschrittmachers
S26.9	Verletzung des Herzens, nicht näher bezeichnet		
S35.0	Verletzung der Aorta abdominalis	Z45.01	Anpassung und Handhabung eines implantierten Kardiodefibrillators
S35.1	Verletzung der V. cava inferior		
S35.2	Verletzung des Truncus coeliacus oder der A. mesenterica	Z45.08	Anpassung und Handhabung von sonstigen kardialen (elektronischen) Geräten
S35.3	Verletzung der V. portae oder der V. lienalis	Z94.1	Zustand nach Herztransplantation
S35.4	Verletzung von Blutgefäßen der Niere	Z95.0	Vorhandensein eines kardialen elektronischen Geräts
S35.5	Verletzung von Blutgefäßen der Iliakalregion		
T80.1	Gefäßkomplikationen nach Infusion, Transfusion oder Injektion zu therapeutischen Zwecken	Z95.2	Vorhandensein einer künstlichen Herzklappe
		Z95.3	Vorhandensein einer xenogenen Herzklappe
T81.1	Schock während oder als Folge eines Eingriffes, anderenorts nicht klassifiziert	Z95.4	Vorhandensein eines anderen Herzklappenersatzes
		Z95.80	Vorhandensein eines herzunterstützenden Systems
T81.7	Gefäßkomplikationen nach einem Eingriff, anderenorts nicht klassifiziert	Z95.81	Vorhandensein eines operativ implantierten vaskulären Katheterverweilsystems
T82.0	Mechanische Komplikation durch eine Herzklappenprothese	Z95.88	Vorhandensein von sonstigen kardialen oder vaskulären Implantaten oder Transplantaten
T82.1	Mechanische Komplikation durch ein kardiales elektronisches Gerät	Z95.9	Vorhandensein von kardialem oder vaskulärem Implantat oder Transplantat, nicht näher bezeichnet

Prozedur MDC05-1

37.8E.00	Implantation eines Kardioverters oder Defibrillators, n.n.bez.	37.8E.21	Implantation eines Resynchronisationsdefibrillators [CRT-D]
37.8E.09	Implantation eines Kardioverters oder Defibrillators, sonstige	37.8E.22	Implantation eines Einkammer-Defibrillators mit atrialem Sensing
37.8E.11	Implantation eines Einkammer-Defibrillators	37.8E.31	Implantation eines subkutanen Defibrillatorsystems
37.8E.12	Implantation eines Zweikammer-Defibrillators		

ADRG F01**Neuimplantation Kardioverter / Defibrillator (AICD)**

Mindestens eine Prozedur in Tabelle F01-1 und Prozedur in Tabelle F01-2

DRG F01A**Neuimplantation Kardioverter / Defibrillator (AICD), Zwei- oder Drei-Kammer-Stimulation, mit zusätzlichem Herz- oder Gefässeingriff oder bestimmte Prozedur**

Prozedur in Tabelle F01-3 und Prozedur in Tabelle F01-2 und mindestens eine Prozedur in Tabelle F01-4 oder Prozedur in Tabelle F01-5 und Prozedur in Tabelle F01-2 und mindestens eine Prozedur in Tabelle F01-4 oder Prozedur in Tabelle F01-5 und Prozedur in Tabelle F01-6

DRG F01B**Neuimplantation Kardioverter / Defibrillator (AICD), Drei-Kammer-Stimulation**

Prozedur in Tabelle F01-3 und Prozedur in Tabelle F01-2

DRG F01C**Neuimplantation Kardioverter / Defibrillator (AICD), Ein-Kammer-Stimulation, mit zusätzlichem Herz- oder Gefässeingriff oder bestimmte Prozedur**

Mindestens eine Prozedur in Tabelle F01-4 oder Prozedur in Tabelle F01-6 oder Prozedur in Tabelle F01-7

DRG F01D**Neuimplantation Kardioverter / Defibrillator (AICD), Zwei-Kammer-Stimulation**

(Prozedur in Tabelle F01-5 und Prozedur in Tabelle F01-2) oder Prozedur in Tabelle F01-7

DRG F01E**Neuimplantation Kardioverter / Defibrillator (AICD), Ein-Kammer-Stimulation mit äusserst schweren CC und mehr als ein Belegungstag**

PCCL > 3 und Verweildauer > 1 Tag

DRG F01F**Neuimplantation Kardioverter / Defibrillator (AICD), Ein-Kammer-Stimulation****Prozedur F01-1**

- | | |
|---|---|
| 37.8E.00 ↔ Implantation eines Kardioverters oder Defibrillators, n.n.bez. | 37.8E.21 ↔ Implantation eines Resynchronisationsdefibrillators [CRT-D] |
| 37.8E.09 ↔ Implantation eines Kardioverters oder Defibrillators, sonstige | 37.8E.22 ↔ Implantation eines Einkammer-Defibrillators mit atrialem Sensing |
| 37.8E.11 ↔ Implantation eines Einkammer-Defibrillators | 37.8E.31 ↔ Implantation eines subkutanen Defibrillatorsystems |
| 37.8E.12 ↔ Implantation eines Zweikammer-Defibrillators | |

Prozedur F01-2

- | | |
|---|--|
| 37.7A.00 ↔ Implantation einer Elektrode am Herzen, n.n.bez. | 37.7A.31 ↔ Implantation einer transvenösen Schockelektrode |
| 37.7A.09 ↔ Implantation einer Elektrode am Herzen, sonstige | 37.7A.32 ↔ Implantation einer subkutanen Schockelektrode |
| 37.7A.11 ↔ Implantation einer transvenösen Ventrikelektrode | 37.7A.33 ↔ Implantation einer subkutanen Schockelektrode zur Verwendung mit einem subkutanen Defibrillatorsystem |
| 37.7A.12 ↔ Implantation einer transvenösen Ventrikelektrode mit atrialem Sensing | 37.7A.51 ↔ Implantation eines Drucksensors am Herzen |
| 37.7A.13 ↔ Implantation einer transvenösen Vorhofelektrode | 39.A1.21 ↔ Platzierung einer Elektrode zur direkten Stimulation des intrakardialen Leitungssystems (His Bundle Pacing) |
| 37.7A.14 ↔ Implantation einer transvenösen Elektrode auf dem linken Ventrikel durch den Koronarsinus | 39.D1.11 ↔ Implantation eines Drucksensors in die Pulmonalarterie |
| 37.7A.21 ↔ Implantation einer Elektrode am Epikard, durch Thorakotomie und Sternotomie, offen chirurgisch | |
| 37.7A.22 ↔ Implantation einer Elektrode am Epikard über einen subxyphoidalen Zugang, offen chirurgisch | |
| 37.7A.23 ↔ Implantation einer Elektrode am Epikard, thorakoskopisch | |

Prozedur F01-3

- | |
|--|
| 37.8E.21 ↔ Implantation eines Resynchronisationsdefibrillators [CRT-D] |
|--|

Prozedur F01-4

00.66.00 ↔	Perkutan-transluminale Koronarangioplastik [PTCA] oder koronare Atherektomie, n.n.bez.	00.66.49 ↔	Selektive Embolisation von Koronarien, sonstige
00.66.00 ↔	Perkutan-transluminale Koronarangioplastik [PTCA] oder koronare Atherektomie, n.n.bez.	00.66.49 ↔	Selektive Embolisation von Koronarien, sonstige
00.66.09 ↔	Perkutan-transluminale Koronarangioplastik [PTCA] oder koronare Atherektomie, sonstige	01.21 ↔	Inzision und Drainage an den kranialen Sinus
00.66.09 ↔	Perkutan-transluminale Koronarangioplastik [PTCA] oder koronare Atherektomie, sonstige	35.31 ↔	Papillarmuskeloporation
00.66.10 ↔	Perkutan-transluminale Koronarangioplastik [PTCA] oder koronare Atherektomie, sonstige	35.32 ↔	Sehnenfaden-Operation
00.66.10 ↔	Perkutan-transluminale Koronarangioplastik [PTCA] oder koronare Atherektomie, sonstige	35.34 ↔	Infundibulektomie
00.66.10 ↔	Perkutan-transluminale Koronarangioplastik [PTCA] oder koronare Atherektomie, sonstige	35.35.00 ↔	Operationen an den Trabeculae carneae cordis, n.n.bez.
00.66.10 ↔	Perkutan-transluminale Koronarangioplastik [PTCA] oder koronare Atherektomie, sonstige	35.35.09 ↔	Operationen an den Trabeculae carneae cordis, sonstige
00.66.10 ↔	Perkutan-transluminale Koronarangioplastik [PTCA] oder koronare Atherektomie, sonstige	35.35.10 ↔	Subvalvuläre fibröse oder muskuläre Resektion an der Aortenklappe
00.66.20 ↔	Koronarangioplastik [PTCA], mit Ballons, n.n.bez.	35.36.00 ↔	Supravalvuläre Resektion, Herzklappe, n.n.bez.
00.66.20 ↔	Koronarangioplastik [PTCA], mit Ballons, n.n.bez.	35.36.09 ↔	Supravalvuläre Resektion, Herzklappe, sonstige
00.66.21 ↔	Koronarangioplastik [PTCA] mit medikamentenfreisetzenden Ballons	35.36.11 ↔	Supravalvuläre Resektion, Aortenklappe
00.66.21 ↔	Koronarangioplastik [PTCA] mit medikamentenfreisetzenden Ballons	35.36.21 ↔	Supravalvuläre Resektion, Pulmonalklappe
00.66.21 ↔	Koronarangioplastik [PTCA] mit Antikörperbeschichteten Ballons	35.41.00 ↔	Vergrößerung eines bestehenden Vorhofseptumdefekts, n.n.bez.
00.66.22 ↔	Koronarangioplastik [PTCA] mit Antikörperbeschichteten Ballons	35.41.00 ↔	Vergrößerung eines bestehenden Vorhofseptumdefekts, n.n.bez.
00.66.22 ↔	Koronarangioplastik [PTCA] mit Antikörperbeschichteten Ballons	35.41.10 ↔	Vergrößerung eines bestehenden Vorhofseptumdefekts, offen chirurgisch
00.66.29 ↔	Koronarangioplastik [PTCA], mit Ballons, sonstige	35.41.20 ↔	Vergrößerung eines bestehenden Vorhofseptumdefekts, perkutan-transluminal
00.66.29 ↔	Koronarangioplastik [PTCA], mit Ballons, sonstige	35.41.20 ↔	Vergrößerung eines bestehenden Vorhofseptumdefekts, perkutan-transluminal
00.66.30 ↔	Koronarangioplastik [PTCA] durch Rotablation	35.41.99 ↔	Vergrößerung eines bestehenden Vorhofseptumdefekts, sonstige
00.66.30 ↔	Koronarangioplastik [PTCA] durch Rotablation	35.41.99 ↔	Vergrößerung eines bestehenden Vorhofseptumdefekts, sonstige
00.66.31 ↔	Perkutan-transluminale Gefässintervention an den Koronarien mittels Laser-Angioplastie	35.42.00 ↔	Bildung von Herzseptumdefekten, n.n.bez.
00.66.31 ↔	Perkutan-transluminale Gefässintervention an den Koronarien mittels Laser-Angioplastie	35.42.00 ↔	Bildung von Herzseptumdefekten, n.n.bez.
00.66.32 ↔	Perkutan-transluminale Gefässintervention an den Koronarien mittels Atherektomie	35.42.09 ↔	Bildung von Herzseptumdefekten, sonstige
00.66.32 ↔	Perkutan-transluminale Gefässintervention an den Koronarien mittels Atherektomie	35.42.09 ↔	Bildung von Herzseptumdefekten, sonstige
00.66.33 ↔	Perkutan-transluminale Gefässintervention an den Koronarien mittels Fremdkörperentfernung	35.42.10 ↔	Bildung von Herzseptumdefekten, offen chirurgisch
00.66.33 ↔	Perkutan-transluminale Gefässintervention an den Koronarien mittels Fremdkörperentfernung	35.42.21 ↔	Bildung von Herzseptumdefekten, perkutan-transluminal, ohne Implantat
00.66.36 ↔	Perkutan-transluminale Gefässintervention an den Koronarien mittels Thrombektomie	35.42.21 ↔	Bildung von Herzseptumdefekten, perkutan-transluminal, ohne Implantat
00.66.36 ↔	Perkutan-transluminale Gefässintervention an den Koronarien mittels Thrombektomie	35.42.22 ↔	Bildung von Herzseptumdefekten, perkutan-transluminal, mit Implantat
00.66.37 ↔	Perkutan-transluminale Gefässintervention an den Koronarien mittels Lithotripsie	35.42.22 ↔	Bildung von Herzseptumdefekten, perkutan-transluminal, mit Implantat
00.66.37 ↔	Perkutan-transluminale Gefässintervention an den Koronarien mittels Lithotripsie	35.43.00 ↔	Vergrößerung eines bestehenden Ventrikelseptumdefekts, n.n.bez.
00.66.37 ↔	Perkutan-transluminale Gefässintervention an den Koronarien mittels Lithotripsie	35.43.00 ↔	Vergrößerung eines bestehenden Ventrikelseptumdefekts, n.n.bez.
00.66.38 ↔	Perkutan-transluminale Gefässintervention an den Koronarien, selektive Thrombolyse	35.43.10 ↔	Vergrößerung eines bestehenden Ventrikelseptumdefekts, offen chirurgisch
00.66.38 ↔	Perkutan-transluminale Gefässintervention an den Koronarien, selektive Thrombolyse	35.43.10 ↔	Vergrößerung eines bestehenden Ventrikelseptumdefekts, offen chirurgisch
00.66.3A ↔	Perkutan-transluminale Gefässintervention an den Koronarien über die Kollateralen des entsprechenden Gefässes	35.43.20 ↔	Vergrößerung eines bestehenden Ventrikelseptumdefekts, perkutan-transluminal
00.66.3A ↔	Perkutan-transluminale Gefässintervention an den Koronarien über die Kollateralen des entsprechenden Gefässes	35.43.20 ↔	Vergrößerung eines bestehenden Ventrikelseptumdefekts, perkutan-transluminal
00.66.40 ↔	Selektive Embolisation von Koronarien, n.n.bez.	35.43.99 ↔	Vergrößerung eines bestehenden Ventrikelseptumdefekts, sonstige
00.66.40 ↔	Selektive Embolisation von Koronarien, n.n.bez.	35.43.99 ↔	Vergrößerung eines bestehenden Ventrikelseptumdefekts, sonstige
00.66.41 ↔	Selektive Embolisation von Koronarien mit Coils	35.50 ↔	Korrektur von nicht näher bezeichnetem Herzseptumdefekt mit Prothese
00.66.41 ↔	Selektive Embolisation von Koronarien mit Coils	35.50 ↔	Korrektur von nicht näher bezeichnetem Herzseptumdefekt mit Prothese
00.66.42 ↔	Selektive Embolisation von Koronarien mit embolisierenden (ablösbaren) Ballons	35.51 ↔	Korrektur eines Vorhofseptumdefekts mit Prothese, offene Technik
00.66.42 ↔	Selektive Embolisation von Koronarien mit embolisierenden (ablösbaren) Ballons	35.51 ↔	Korrektur eines Vorhofseptumdefekts mit Prothese, offene Technik
00.66.43 ↔	Selektive Embolisation von Koronarien mit Schirmen		
00.66.43 ↔	Selektive Embolisation von Koronarien mit Schirmen		
00.66.44 ↔	Selektive Embolisation von Koronarien mit Plugs		
00.66.44 ↔	Selektive Embolisation von Koronarien mit Plugs		

35.53 ↔	Korrektur eines Ventrikelseptumdefekts mit Prothese, offener Zugang	35.A1.11 ↔	Valvulotomie an der Aortenklappe über vollständige Sternotomie
35.53 ↔	Korrektur eines Ventrikelseptumdefekts mit Prothese, offener Zugang	35.A1.12 ↔	Valvulotomie an der Aortenklappe über minimalinvasive Thorakotomie (partielle obere Sternotomie, laterale Thorakotomie)
35.54 ↔	Korrektur von Endokardkissendefekten (AV-Kanal) mit Prothese	35.A1.12 ↔	Valvulotomie an der Aortenklappe über minimalinvasive Thorakotomie (partielle obere Sternotomie, laterale Thorakotomie)
35.54 ↔	Korrektur von Endokardkissendefekten (AV-Kanal) mit Prothese	35.A1.13 ↔	Valvulotomie an der Aortenklappe, endovaskulärer Zugang
35.60 ↔	Korrektur eines nicht bezeichneten Herzseptumdefekts mit Bio-Graft	35.A1.14 ↔	Valvulotomie an der Aortenklappe kathetergesteuert, transapikal
35.60 ↔	Korrektur eines nicht bezeichneten Herzseptumdefekts mit Bio-Graft	35.A2.00 ↔	Valvulotomie an der Mitralklappe, n.n.bez.
35.61 ↔	Korrektur eines Vorhofseptumdefekts mit Bio-Graft	35.A2.09 ↔	Valvulotomie an der Mitralklappe, sonstige
35.61 ↔	Korrektur eines Vorhofseptumdefekts mit Bio-Graft	35.A2.11 ↔	Valvulotomie an der Mitralklappe über vollständige Sternotomie
35.62 ↔	Korrektur eines Ventrikelseptumdefekts mit Bio-Graft	35.A2.12 ↔	Valvulotomie an der Mitralklappe über minimalinvasive Thorakotomie (partielle obere Sternotomie, laterale Thorakotomie)
35.62 ↔	Korrektur eines Ventrikelseptumdefekts mit Bio-Graft	35.A2.13 ↔	Valvulotomie an der Mitralklappe, endovaskulärer Zugang
35.63 ↔	Korrektur von Endokardkissendefekten (AV-Kanal) mit Bio-Graft	35.A2.14 ↔	Valvulotomie an der Mitralklappe kathetergesteuert, transapikal
35.63 ↔	Korrektur von Endokardkissendefekten (AV-Kanal) mit Bio-Graft	35.A3.00 ↔	Valvulotomie an der Pulmonalklappe, n.n.bez.
35.70 ↔	Sonstige nicht näher bezeichnete Korrektur von nicht näher bezeichneten Herzseptumdefekten	35.A3.09 ↔	Valvulotomie an der Pulmonalklappe, sonstige
35.70 ↔	Sonstige nicht näher bezeichnete Korrektur von nicht näher bezeichneten Herzseptumdefekten	35.A3.11 ↔	Valvulotomie an der Pulmonalklappe über vollständige Sternotomie
35.71 ↔	Sonstige nicht näher bezeichnete Korrektur eines Vorhofseptumdefekts	35.A3.12 ↔	Valvulotomie an der Pulmonalklappe über minimalinvasive Thorakotomie (partielle obere Sternotomie, laterale Thorakotomie)
35.71 ↔	Sonstige nicht näher bezeichnete Korrektur eines Vorhofseptumdefekts	35.A3.13 ↔	Valvulotomie an der Pulmonalklappe, endovaskulärer Zugang
35.72.00 ↔	Korrektur eines Ventrikelseptumdefekts, n.n.bez.	35.A3.14 ↔	Valvulotomie an der Pulmonalklappe kathetergesteuert, transapikal
35.72.00 ↔	Korrektur eines Ventrikelseptumdefekts, n.n.bez.	35.A4.00 ↔	Valvulotomie an der Trikuspidalklappe, n.n.bez.
35.72.10 ↔	Verschluss eines erworbenen Ventrikelseptumdefekts	35.A4.09 ↔	Valvulotomie an der Trikuspidalklappe, sonstige
35.72.10 ↔	Verschluss eines erworbenen Ventrikelseptumdefekts	35.A4.11 ↔	Valvulotomie an der Trikuspidalklappe über vollständige Sternotomie
35.72.99 ↔	Korrektur eines Ventrikelseptumdefekts, sonstige	35.A4.12 ↔	Valvulotomie an der Trikuspidalklappe über minimalinvasive Thorakotomie (partielle obere Sternotomie, laterale Thorakotomie)
35.72.99 ↔	Korrektur eines Ventrikelseptumdefekts, sonstige	35.A4.13 ↔	Valvulotomie an der Trikuspidalklappe, endovaskulärer Zugang
35.73 ↔	Sonstige und nicht näher bezeichnete Korrektur von Endokardkissendefekten (AV-Kanal)	35.A4.14 ↔	Valvulotomie an der Trikuspidalklappe kathetergesteuert, transapikal
35.73 ↔	Sonstige und nicht näher bezeichnete Korrektur von Endokardkissendefekten (AV-Kanal)	35.B0 ↔	Klappensprengung, n.n.bez.
35.81 ↔	Totalkorrektur einer Fallot-Tetralogie	35.B1.11 ↔	Sprengung der Aortenklappe, endovaskulärer Zugang
35.82 ↔	Totalkorrektur von total falsch mündenden Pulmonalvenen	35.B1.12 ↔	Sprengung der Mitralklappe, endovaskulärer Zugang
35.83 ↔	Totale Rekonstruktion des Truncus arteriosus	35.B1.13 ↔	Sprengung der Pulmonalklappe, endovaskulärer Zugang
35.84 ↔	Totalkorrektur der Transposition der grossen Gefässe, nicht andernorts klassifiziert	35.B1.14 ↔	Sprengung der Trikuspidalklappe, endovaskulärer Zugang
35.85 ↔	Norwood-Typ-I-Operation	35.B9 ↔	Klappensprengung, sonstige
35.91 ↔	Interatriale Transposition des venösen Rückflusses	35.C1.00 ↔	Taschenrekonstruktion der Aortenklappe, n.n.bez.
35.92 ↔	Erzeugen eines Conduits zwischen rechtem Ventrikel und Pulmonalarterie	35.C1.09 ↔	Taschenrekonstruktion der Aortenklappe, sonstige
35.93 ↔	Erzeugen eines Conduits zwischen linkem Ventrikel und Aorta	35.C1.11 ↔	Taschenrekonstruktion der Aortenklappe über vollständige Sternotomie
35.94 ↔	Erzeugen eines Conduits zwischen Vorhof und Pulmonalarterie	35.C1.11 ↔	Taschenrekonstruktion der Aortenklappe über vollständige Sternotomie
35.95 ↔	Revision einer Korrekturoperation am Herzen	35.C1.12 ↔	Taschenrekonstruktion der Aortenklappe über minimalinvasive Thorakotomie (partielle obere Sternotomie, laterale Thorakotomie)
35.98.19 ↔	Perkutan-transluminaler Verschluss eines Vorhofseptumdefekts, sonstige	35.C2.00 ↔	Segelrekonstruktion der Mitralklappe, n.n.bez.
35.98.19 ↔	Perkutan-transluminaler Verschluss eines Vorhofseptumdefekts, sonstige	35.C2.09 ↔	Segelrekonstruktion der Mitralklappe, sonstige
35.98.30 ↔	Perkutan-transluminaler Verschluss eines Ventrikelseptumdefekts	35.C2.11 ↔	Segelrekonstruktion der Mitralklappe über vollständige Sternotomie
35.98.30 ↔	Perkutan-transluminaler Verschluss eines Ventrikelseptumdefekts	35.C2.12 ↔	Segelrekonstruktion der Mitralklappe über minimalinvasive Thorakotomie (partielle obere Sternotomie, laterale Thorakotomie)
35.98.99 ↔	Sonstige Operationen an Herzsepten, sonstige		
35.98.99 ↔	Sonstige Operationen an Herzsepten, sonstige		
35.A1.00 ↔	Valvulotomie an der Aortenklappe, n.n.bez.		
35.A1.09 ↔	Valvulotomie an der Aortenklappe, sonstige		
35.A1.11 ↔	Valvulotomie an der Aortenklappe über vollständige Sternotomie		

- 35.C2.13 ↔ Segelrekonstruktion der Mitralklappe, endovaskulärer Zugang
- 35.C2.14 ↔ Segelrekonstruktion der Mitralklappe kathetergesteuert, transapikal
- 35.C3.00 ↔ Taschenrekonstruktion der Pulmonalklappe, n.n.bez.
- 35.C3.09 ↔ Taschenrekonstruktion der Pulmonalklappe, sonstige
- 35.C3.11 ↔ Taschenrekonstruktion der Pulmonalklappe über vollständige Sternotomie
- 35.C3.12 ↔ Taschenrekonstruktion der Pulmonalklappe über minimalinvasive Thorakotomie (partielle obere Sternotomie, laterale Thorakotomie)
- 35.C3.13 ↔ Taschenrekonstruktion der Pulmonalklappe, endovaskulärer Zugang
- 35.C3.14 ↔ Taschenrekonstruktion der Pulmonalklappe kathetergesteuert, transapikal
- 35.C4.00 ↔ Segelrekonstruktion der Trikuspidalklappe, n.n.bez.
- 35.C4.09 ↔ Segelrekonstruktion der Trikuspidalklappe, sonstige
- 35.C4.11 ↔ Segelrekonstruktion der Trikuspidalklappe über vollständige Sternotomie
- 35.C4.12 ↔ Segelrekonstruktion der Trikuspidalklappe über minimalinvasive Thorakotomie (partielle obere Sternotomie, laterale Thorakotomie)
- 35.C4.13 ↔ Segelrekonstruktion der Trikuspidalklappe, endovaskulärer Zugang
- 35.C4.14 ↔ Segelrekonstruktion der Trikuspidalklappe kathetergesteuert, transapikal
- 35.D1.00 ↔ Anuloplastik der Aortenklappe, n.n.bez.
- 35.D1.09 ↔ Anuloplastik der Aortenklappe, sonstige
- 35.D1.11 ↔ Anuloplastik der Aortenklappe über vollständige Sternotomie
- 35.D1.12 ↔ Anuloplastik der Aortenklappe über minimalinvasive Thorakotomie (partielle obere Sternotomie, laterale Thorakotomie)
- 35.D1.13 ↔ Anuloplastik der Aortenklappe, endovaskulärer Zugang
- 35.D1.14 ↔ Anuloplastik der Aortenklappe kathetergesteuert, transapikal
- 35.D2.00 ↔ Anuloplastik der Mitralklappe, n.n.bez.
- 35.D2.09 ↔ Anuloplastik der Mitralklappe, sonstige
- 35.D2.11 ↔ Anuloplastik der Mitralklappe über vollständige Sternotomie
- 35.D2.12 ↔ Anuloplastik der Mitralklappe über minimalinvasive Thorakotomie (partielle obere Sternotomie, laterale Thorakotomie)
- 35.D2.14 ↔ Anuloplastik der Mitralklappe kathetergesteuert, transapikal
- 35.D2.21 ↔ Anuloplastik der Mitralklappe, transarteriell
- 35.D2.22 ↔ Anuloplastik der Mitralklappe, transvenös
- 35.D2.23 ↔ Anuloplastik der Mitralklappe, über den Koronarsinus
- 35.D3.00 ↔ Anuloplastik der Pulmonalklappe, n.n.bez.
- 35.D3.09 ↔ Anuloplastik der Pulmonalklappe, sonstige
- 35.D3.11 ↔ Anuloplastik der Pulmonalklappe über vollständige Sternotomie
- 35.D3.12 ↔ Anuloplastik der Pulmonalklappe über minimalinvasive Thorakotomie (partielle obere Sternotomie, laterale Thorakotomie)
- 35.D3.13 ↔ Anuloplastik der Pulmonalklappe, endovaskulärer Zugang
- 35.D3.14 ↔ Anuloplastik der Pulmonalklappe kathetergesteuert, transapikal
- 35.D4.00 ↔ Anuloplastik der Trikuspidalklappe, n.n.bez.
- 35.D4.09 ↔ Anuloplastik der Trikuspidalklappe, sonstige
- 35.D4.11 ↔ Anuloplastik der Trikuspidalklappe über vollständige Sternotomie
- 35.D4.12 ↔ Anuloplastik der Trikuspidalklappe über minimalinvasive Thorakotomie (partielle obere Sternotomie, laterale Thorakotomie)
- 35.D4.14 ↔ Anuloplastik der Trikuspidalklappe kathetergesteuert, transapikal
- 35.D4.21 ↔ Anuloplastik der Trikuspidalklappe, transarteriell
- 35.D4.22 ↔ Anuloplastik der Trikuspidalklappe, transvenös
- 35.E1.00 ↔ Valvuloplastik der Aortenklappe, n.n.bez.
- 35.E1.09 ↔ Valvuloplastik der Aortenklappe, sonstige
- 35.E1.11 ↔ Valvuloplastik der Aortenklappe über vollständige Sternotomie
- 35.E1.12 ↔ Valvuloplastik der Aortenklappe über minimalinvasive Thorakotomie (partielle obere Sternotomie, laterale Thorakotomie)
- 35.E1.13 ↔ Valvuloplastik der Aortenklappe, endovaskulärer Zugang
- 35.E1.14 ↔ Valvuloplastik der Aortenklappe kathetergesteuert, transapikal
- 35.E2.00 ↔ Valvuloplastik der Mitralklappe, n.n.bez.
- 35.E2.09 ↔ Valvuloplastik der Mitralklappe, sonstige
- 35.E2.11 ↔ Valvuloplastik der Mitralklappe über vollständige Sternotomie
- 35.E2.12 ↔ Valvuloplastik der Mitralklappe über minimalinvasive Thorakotomie (partielle obere Sternotomie, laterale Thorakotomie)
- 35.E2.13 ↔ Valvuloplastik der Mitralklappe, endovaskulärer Zugang, transarteriell
- 35.E2.14 ↔ Valvuloplastik der Mitralklappe, endovaskulärer Zugang, transvenös
- 35.E2.15 ↔ Valvuloplastik der Mitralklappe kathetergesteuert, transapikal
- 35.E3.00 ↔ Valvuloplastik der Pulmonalklappe, n.n.bez.
- 35.E3.09 ↔ Valvuloplastik der Pulmonalklappe, sonstige
- 35.E3.11 ↔ Valvuloplastik der Pulmonalklappe über vollständige Sternotomie
- 35.E3.12 ↔ Valvuloplastik der Pulmonalklappe über minimalinvasive Thorakotomie (partielle obere Sternotomie, laterale Thorakotomie)
- 35.E3.13 ↔ Valvuloplastik der Pulmonalklappe, endovaskulärer Zugang
- 35.E3.14 ↔ Valvuloplastik der Pulmonalklappe kathetergesteuert, transapikal
- 35.E4.00 ↔ Valvuloplastik der Trikuspidalklappe, n.n.bez.
- 35.E4.09 ↔ Valvuloplastik der Trikuspidalklappe, sonstige
- 35.E4.11 ↔ Valvuloplastik der Trikuspidalklappe über vollständige Sternotomie
- 35.E4.12 ↔ Valvuloplastik der Trikuspidalklappe über minimalinvasive Thorakotomie (partielle obere Sternotomie, laterale Thorakotomie)
- 35.E4.14 ↔ Valvuloplastik der Trikuspidalklappe kathetergesteuert, transapikal
- 35.E4.15 ↔ Valvuloplastik der Trikuspidalklappe, endovaskulärer Zugang, transarteriell
- 35.E4.16 ↔ Valvuloplastik der Trikuspidalklappe, endovaskulärer Zugang, transvenös
- 35.F1.00 ↔ Aortenklappenersatz durch Herzklappenprothese oder klappentragende Gefäßprothese, n.n.bez.
- 35.F1.09 ↔ Aortenklappenersatz durch Herzklappenprothese oder klappentragende Gefäßprothese, sonstige
- 35.F1.11 ↔ Aortenklappenersatz durch Allograft [Homograft], über vollständige Sternotomie
- 35.F1.12 ↔ Aortenklappenersatz durch Allograft [Homograft], über minimalinvasive Thorakotomie (partielle obere Sternotomie, laterale Thorakotomie)
- 35.F1.21 ↔ Aortenklappenersatz durch Xenograft (Bioprothese), über vollständige Sternotomie
- 35.F1.22 ↔ Aortenklappenersatz durch Xenograft (Bioprothese), über minimalinvasive Thorakotomie (partielle obere Sternotomie, laterale Thorakotomie)
- 35.F1.23 ↔ Aortenklappenersatz durch Xenograft (Bioprothese), endovaskulärer Zugang
- 35.F1.24 ↔ Aortenklappenersatz durch Xenograft (Bioprothese), transapikal
- 35.F1.25 ↔ Aortenklappenersatz durch Xenograft (Bioprothese), transapikal, mit Verwendung eines perkutanen apikalen Zugangs- und Verschlusssystems

- 35.F1.26 ↔ Aortenklappenersatz durch Xenograft (Bioprothese), endovaskulärer Zugang, transcavalärer Zugang
- 35.F1.31 ↔ Aortenklappenersatz durch Xenograft, stentless, über vollständige Sternotomie
- 35.F1.32 ↔ Aortenklappenersatz durch Xenograft, stentless, über minimalinvasive Thorakotomie (partielle obere Sternotomie, laterale Thorakotomie)
- 35.F1.33 ↔ Aortenklappenersatz durch Xenograft, stentless, endovaskulärer Zugang
- 35.F1.34 ↔ Aortenklappenersatz durch Xenograft, stentless, transapikal
- 35.F1.35 ↔ Aortenklappenersatz durch Xenograft, stentless, transapikal, mit Verwendung eines perkutanen apikalen Zugangs- und Verschlussystems
- 35.F1.41 ↔ Aortenklappenersatz durch selbstexpandierendes Xenograft, nahtfrei, über vollständige Sternotomie
- 35.F1.42 ↔ Aortenklappenersatz durch selbstexpandierendes Xenograft, nahtfrei, über minimalinvasive Thorakotomie (partielle obere Sternotomie, laterale Thorakotomie)
- 35.F1.43 ↔ Aortenklappenersatz durch selbstexpandierendes Xenograft, nahtfrei, endovaskulärer Zugang
- 35.F1.44 ↔ Aortenklappenersatz durch selbstexpandierendes Xenograft, nahtfrei, transapikal
- 35.F1.45 ↔ Aortenklappenersatz durch selbstexpandierendes Xenograft, nahtfrei, transapikal, mit Verwendung eines perkutanen apikalen Zugangs- und Verschlussystems
- 35.F1.51 ↔ Aortenklappenersatz durch mechanische Prothese, über vollständige Sternotomie
- 35.F1.52 ↔ Aortenklappenersatz durch mechanische Prothese, über minimalinvasive Thorakotomie (partielle obere Sternotomie, laterale Thorakotomie)
- 35.F1.61 ↔ Aortenklappenersatz durch klappentragende Gefäßprothese, biologisch, über vollständige Sternotomie
- 35.F1.62 ↔ Aortenklappenersatz durch klappentragende Gefäßprothese, biologisch, über minimalinvasive Thorakotomie (partielle obere Sternotomie, laterale Thorakotomie)
- 35.F1.71 ↔ Aortenklappenersatz durch klappentragende Gefäßprothese, mechanisch, über vollständige Sternotomie
- 35.F1.72 ↔ Aortenklappenersatz durch klappentragende Gefäßprothese, mechanisch, über minimalinvasive Thorakotomie (partielle obere Sternotomie, laterale Thorakotomie)
- 35.F1.81 ↔ Aortenklappenersatz durch dezellularisiertes Allograft [Homograft], über vollständige Sternotomie
- 35.F1.82 ↔ Aortenklappenersatz durch dezellularisiertes Allograft [Homograft], über minimalinvasive Thorakotomie (partielle obere Sternotomie, laterale Thorakotomie)
- 35.F1.A2 ↔ Aortenklappenersatz durch ballonexpandierendes Xenograft mit Fixierungsnähten, über minimalinvasive Thorakotomie (partielle obere Sternotomie, laterale Thorakotomie)
- 35.F2.00 ↔ Mitralklappenersatz durch Herzklappenprothese, n.n.bez.
- 35.F2.09 ↔ Mitralklappenersatz durch Herzklappenprothese, sonstige
- 35.F2.11 ↔ Mitralklappenersatz durch Allograft [Homograft], über vollständige Sternotomie
- 35.F2.12 ↔ Mitralklappenersatz durch Allograft [Homograft], über minimalinvasive Thorakotomie (partielle obere Sternotomie, laterale Thorakotomie)
- 35.F2.21 ↔ Mitralklappenersatz durch Xenograft (Bioprothese), über vollständige Sternotomie
- 35.F2.22 ↔ Mitralklappenersatz durch Xenograft (Bioprothese), über minimalinvasive Thorakotomie (partielle obere Sternotomie, laterale Thorakotomie)
- 35.F2.23 ↔ Mitralklappenersatz durch Xenograft (Bioprothese), endovaskulärer Zugang
- 35.F2.24 ↔ Mitralklappenersatz durch Xenograft (Bioprothese), transapikal
- 35.F2.25 ↔ Mitralklappenersatz durch Xenograft (Bioprothese), transapikal mit Verwendung eines perkutanen apikalen Zugangs- und Verschlussystems
- 35.F2.26 ↔ Mitralklappenersatz durch Xenograft (Bioprothese) mit transapikaler Verankerung, transapikaler Zugang
- 35.F2.31 ↔ Mitralklappenersatz durch Xenograft, stentless, über vollständige Sternotomie
- 35.F2.32 ↔ Mitralklappenersatz durch Xenograft, stentless, über minimalinvasive Thorakotomie (partielle obere Sternotomie, laterale Thorakotomie)
- 35.F2.33 ↔ Mitralklappenersatz durch Xenograft, stentless, endovaskulärer Zugang
- 35.F2.34 ↔ Mitralklappenersatz durch Xenograft, stentless, transapikal
- 35.F2.51 ↔ Mitralklappenersatz durch mechanische Prothese, über vollständige Sternotomie
- 35.F2.52 ↔ Mitralklappenersatz durch mechanische Prothese, über minimalinvasive Thorakotomie (partielle obere Sternotomie, laterale Thorakotomie)
- 35.F3.00 ↔ Pulmonalklappenersatz durch Herzklappenprothese oder klappentragende Gefäßprothese, n.n.bez.
- 35.F3.00 ↔ Pulmonalklappenersatz durch Herzklappenprothese oder klappentragende Gefäßprothese, n.n.bez.
- 35.F3.09 ↔ Pulmonalklappenersatz durch Herzklappenprothese oder klappentragende Gefäßprothese, sonstige
- 35.F3.09 ↔ Pulmonalklappenersatz durch Herzklappenprothese oder klappentragende Gefäßprothese, sonstige
- 35.F3.11 ↔ Pulmonalklappenersatz durch Allograft [Homograft], über vollständige Sternotomie
- 35.F3.11 ↔ Pulmonalklappenersatz durch Allograft [Homograft], über vollständige Sternotomie
- 35.F3.12 ↔ Pulmonalklappenersatz durch Allograft [Homograft], über minimalinvasive Thorakotomie (partielle obere Sternotomie, laterale Thorakotomie)
- 35.F3.12 ↔ Pulmonalklappenersatz durch Allograft [Homograft], über minimalinvasive Thorakotomie (partielle obere Sternotomie, laterale Thorakotomie)
- 35.F3.21 ↔ Pulmonalklappenersatz durch Xenograft (Bioprothese), über vollständige Sternotomie
- 35.F3.21 ↔ Pulmonalklappenersatz durch Xenograft (Bioprothese), über vollständige Sternotomie
- 35.F3.22 ↔ Pulmonalklappenersatz durch Xenograft (Bioprothese), über minimalinvasive Thorakotomie (partielle obere Sternotomie, laterale Thorakotomie)
- 35.F3.22 ↔ Pulmonalklappenersatz durch Xenograft (Bioprothese), über minimalinvasive Thorakotomie (partielle obere Sternotomie, laterale Thorakotomie)
- 35.F3.23 ↔ Pulmonalklappenersatz durch Xenograft (Bioprothese), endovaskulärer Zugang
- 35.F3.24 ↔ Pulmonalklappenersatz durch Xenograft (Bioprothese), transapikal
- 35.F3.25 ↔ Pulmonalklappenersatz durch Xenograft (Bioprothese), transapikal, mit Verwendung eines perkutanen apikalen Zugangs- und Verschlussystems
- 35.F3.31 ↔ Pulmonalklappenersatz durch Xenograft, stentless, über vollständige Sternotomie
- 35.F3.31 ↔ Pulmonalklappenersatz durch Xenograft, stentless, über vollständige Sternotomie
- 35.F3.32 ↔ Pulmonalklappenersatz durch Xenograft, stentless, über minimalinvasive Thorakotomie (partielle obere Sternotomie, laterale Thorakotomie)
- 35.F3.32 ↔ Pulmonalklappenersatz durch Xenograft, stentless, über minimalinvasive Thorakotomie (partielle obere Sternotomie, laterale Thorakotomie)
- 35.F3.33 ↔ Pulmonalklappenersatz durch Xenograft, stentless, endovaskulärer Zugang

35.F3.34 ↔	Pulmonalklappenersatz durch Xenografft, stentless, transapikal	35.F4.24 ↔	Trikuspidalklappenersatz durch Xenografft (Bioprothese), transapikal
35.F3.35 ↔	Pulmonalklappenersatz durch Xenografft, stentless, transapikal, mit Verwendung eines perkutanen apikalen Zugangs- und Verschlussystems	35.F4.31 ↔	Trikuspidalklappenersatz durch Xenografft, stentless, über vollständige Sternotomie
35.F3.51 ↔	Pulmonalklappenersatz durch mechanische Prothese, über vollständige Sternotomie	35.F4.32 ↔	Trikuspidalklappenersatz durch Xenografft, stentless, über minimalinvasive Thorakotomie (partielle obere Sternotomie, laterale Thorakotomie)
35.F3.51 ↔	Pulmonalklappenersatz durch mechanische Prothese, über vollständige Sternotomie	35.F4.33 ↔	Trikuspidalklappenersatz durch Xenografft, stentless, endovaskulärer Zugang
35.F3.52 ↔	Pulmonalklappenersatz durch mechanische Prothese, über minimalinvasive Thorakotomie (partielle obere Sternotomie, laterale Thorakotomie)	35.F4.34 ↔	Trikuspidalklappenersatz durch Xenografft, stentless, transapikal
35.F3.52 ↔	Pulmonalklappenersatz durch mechanische Prothese, über minimalinvasive Thorakotomie (partielle obere Sternotomie, laterale Thorakotomie)	35.F4.51 ↔	Trikuspidalklappenersatz durch mechanische Prothese, über vollständige Sternotomie
35.F3.61 ↔	Pulmonalklappenersatz durch klappentragende Gefäßprothese, biologisch, über vollständige Sternotomie	35.F4.52 ↔	Trikuspidalklappenersatz durch mechanische Prothese, über minimalinvasive Thorakotomie (partielle obere Sternotomie, laterale Thorakotomie)
35.F3.61 ↔	Pulmonalklappenersatz durch klappentragende Gefäßprothese, biologisch, über vollständige Sternotomie	35.G0 ↔	Revision eines Herzklappenersatzes, n.n.bez.
35.F3.62 ↔	Pulmonalklappenersatz durch klappentragende Gefäßprothese, biologisch, über minimalinvasive Thorakotomie (partielle obere Sternotomie, laterale Thorakotomie)	35.G1.11 ↔	Revision eines Aortenklappenersatzes, über vollständige Sternotomie
35.F3.62 ↔	Pulmonalklappenersatz durch klappentragende Gefäßprothese, biologisch, über minimalinvasive Thorakotomie (partielle obere Sternotomie, laterale Thorakotomie)	35.G1.12 ↔	Revision eines Aortenklappenersatzes, über minimalinvasive Thorakotomie (partielle obere Sternotomie, laterale Thorakotomie)
35.F3.71 ↔	Pulmonalklappenersatz durch klappentragende Gefäßprothese, mechanisch, über vollständige Sternotomie	35.G1.13 ↔	Revision eines Aortenklappenersatzes, endovaskulärer Zugang
35.F3.71 ↔	Pulmonalklappenersatz durch klappentragende Gefäßprothese, mechanisch, über vollständige Sternotomie	35.G1.14 ↔	Revision eines Aortenklappenersatzes, transapikal
35.F3.72 ↔	Pulmonalklappenersatz durch klappentragende Gefäßprothese, mechanisch, über minimalinvasive Thorakotomie (partielle obere Sternotomie, laterale Thorakotomie)	35.G2.11 ↔	Revision eines Mitralklappenersatzes, über vollständige Sternotomie
35.F3.72 ↔	Pulmonalklappenersatz durch klappentragende Gefäßprothese, mechanisch, über minimalinvasive Thorakotomie (partielle obere Sternotomie, laterale Thorakotomie)	35.G2.12 ↔	Revision eines Mitralklappenersatzes, über minimalinvasive Thorakotomie (partielle obere Sternotomie, laterale Thorakotomie)
35.F3.72 ↔	Pulmonalklappenersatz durch klappentragende Gefäßprothese, mechanisch, über vollständige Sternotomie	35.G2.13 ↔	Revision eines Mitralklappenersatzes, endovaskulärer Zugang
35.F3.72 ↔	Pulmonalklappenersatz durch klappentragende Gefäßprothese, mechanisch, über minimalinvasive Thorakotomie (partielle obere Sternotomie, laterale Thorakotomie)	35.G2.14 ↔	Revision eines Mitralklappenersatzes, transapikal
35.F3.81 ↔	Pulmonalklappenersatz durch dezellularisiertes Allograft [Homografft], über vollständige Sternotomie	35.G3.11 ↔	Revision eines Pulmonalklappenersatzes, über vollständige Sternotomie
35.F3.81 ↔	Pulmonalklappenersatz durch dezellularisiertes Allograft [Homografft], über vollständige Sternotomie	35.G3.12 ↔	Revision eines Pulmonalklappenersatzes, über minimalinvasive Thorakotomie (partielle obere Sternotomie, laterale Thorakotomie)
35.F3.82 ↔	Pulmonalklappenersatz durch dezellularisiertes Allograft [Homografft], über minimalinvasive Thorakotomie (partielle obere Sternotomie, laterale Thorakotomie)	35.G3.13 ↔	Revision eines Pulmonalklappenersatzes, endovaskulärer Zugang
35.F3.82 ↔	Pulmonalklappenersatz durch dezellularisiertes Allograft [Homografft], über minimalinvasive Thorakotomie (partielle obere Sternotomie, laterale Thorakotomie)	35.G3.14 ↔	Revision eines Pulmonalklappenersatzes, transapikal
35.F3.82 ↔	Pulmonalklappenersatz durch dezellularisiertes Allograft [Homografft], über minimalinvasive Thorakotomie (partielle obere Sternotomie, laterale Thorakotomie)	35.G4.11 ↔	Revision eines Trikuspidalklappenersatzes, über vollständige Sternotomie
35.F4.00 ↔	Trikuspidalklappenersatz durch Herzklappenprothese, n.n.bez.	35.G4.12 ↔	Revision eines Trikuspidalklappenersatzes, über minimalinvasive Thorakotomie (partielle obere Sternotomie, laterale Thorakotomie)
35.F4.09 ↔	Trikuspidalklappenersatz durch Herzklappenprothese, sonstige	35.G4.13 ↔	Revision eines Trikuspidalklappenersatzes, endovaskulärer Zugang
35.F4.11 ↔	Trikuspidalklappenersatz durch Allograft [Homografft], über vollständige Sternotomie	35.G4.14 ↔	Revision eines Trikuspidalklappenersatzes, transapikal
35.F4.12 ↔	Trikuspidalklappenersatz durch Allograft [Homografft], über minimalinvasive Thorakotomie (partielle obere Sternotomie, laterale Thorakotomie)	35.G9 ↔	Revision eines Herzklappenersatzes, sonstige
35.F4.21 ↔	Trikuspidalklappenersatz durch Xenografft (Bioprothese), über vollständige Sternotomie	35.H1.00 ↔	Entfernen sowie Implantation einer neuen Aortenklappenprothese oder klappentragenden Gefäßprothese, n.n.bez.
35.F4.22 ↔	Trikuspidalklappenersatz durch Xenografft (Bioprothese), über minimalinvasive Thorakotomie (partielle obere Sternotomie, laterale Thorakotomie)	35.H1.09 ↔	Entfernen sowie Implantation einer neuen Aortenklappenprothese oder klappentragenden Gefäßprothese, sonstige
35.F4.23 ↔	Trikuspidalklappenersatz durch Xenografft (Bioprothese), endovaskulärer Zugang	35.H1.11 ↔	Entfernen einer Aortenklappenprothese sowie Implantation eines Allografts [Homografft], über vollständige Sternotomie
		35.H1.12 ↔	Entfernen einer Aortenklappenprothese sowie Implantation eines Allografts [Homografft], über minimalinvasive Thorakotomie (partielle obere Sternotomie, laterale Thorakotomie)
		35.H1.21 ↔	Entfernen einer Aortenklappenprothese sowie Implantation eines Xenografts (Bioprothese), über vollständige Sternotomie
		35.H1.22 ↔	Entfernen einer Aortenklappenprothese sowie Implantation eines Xenografts (Bioprothese), über minimalinvasive Thorakotomie (partielle obere Sternotomie, laterale Thorakotomie)

- 35.H1.31 ↔ Entfernen einer Aortenklappenprothese sowie Implantation eines Xenografts, stentless, über vollständige Sternotomie
- 35.H1.32 ↔ Entfernen einer Aortenklappenprothese sowie Implantation eines Xenografts, stentless, über minimalinvasive Thorakotomie (partielle obere Sternotomie, laterale Thorakotomie)
- 35.H1.41 ↔ Entfernen einer Aortenklappenprothese sowie Implantation eines selbstexpandierenden Xenografts, nahtfrei, über vollständige Sternotomie
- 35.H1.42 ↔ Entfernen einer Aortenklappenprothese sowie Implantation eines selbstexpandierenden Xenografts, nahtfrei, über minimalinvasive Thorakotomie (partielle obere Sternotomie, laterale Thorakotomie)
- 35.H1.51 ↔ Entfernen einer Aortenklappenprothese sowie Implantation einer mechanischen Prothese, über vollständige Sternotomie
- 35.H1.52 ↔ Entfernen einer Aortenklappenprothese sowie Implantation einer mechanischen Prothese, über minimalinvasive Thorakotomie (partielle obere Sternotomie, laterale Thorakotomie)
- 35.H1.61 ↔ Entfernen einer Aortenklappenprothese sowie Implantation einer klappentragenden Gefäßprothese, biologisch, über vollständige Sternotomie
- 35.H1.62 ↔ Entfernen einer Aortenklappenprothese sowie Implantation einer klappentragenden Gefäßprothese, biologisch, über minimalinvasive Thorakotomie (partielle obere Sternotomie, laterale Thorakotomie)
- 35.H1.71 ↔ Entfernen einer Aortenklappenprothese sowie Implantation einer klappentragenden Gefäßprothese, mechanisch, über vollständige Sternotomie
- 35.H1.72 ↔ Entfernen einer Aortenklappenprothese sowie Implantation einer klappentragenden Gefäßprothese, mechanisch, über minimalinvasive Thorakotomie (partielle obere Sternotomie, laterale Thorakotomie)
- 35.H1.81 ↔ Entfernen einer Aortenklappenprothese sowie Implantation eines dezellularisierten Allografts [Homograft], über vollständige Sternotomie
- 35.H1.82 ↔ Entfernen einer Aortenklappenprothese sowie Implantation eines dezellularisierten Allografts [Homograft], über minimalinvasive Thorakotomie (partielle obere Sternotomie, laterale Thorakotomie)
- 35.H1.A2 ↔ Entfernen einer Aortenklappenprothese sowie Implantation eines ballonexpandierenden Xenografts mit Fixierungsnähten, über minimalinvasive Thorakotomie (partielle obere Sternotomie, laterale Thorakotomie)
- 35.H2.00 ↔ Entfernen sowie Implantation einer neuen Mitralklappenprothese, n.n.bez.
- 35.H2.09 ↔ Entfernen sowie Implantation einer neuen Mitralklappenprothese, sonstige
- 35.H2.11 ↔ Entfernen einer Mitralklappenprothese sowie Implantation eines Allografts [Homograft], über vollständige Sternotomie
- 35.H2.12 ↔ Entfernen einer Mitralklappenprothese sowie Implantation eines Allografts [Homograft], über minimalinvasive Thorakotomie (partielle obere Sternotomie, laterale Thorakotomie)
- 35.H2.21 ↔ Entfernen einer Mitralklappenprothese sowie Implantation eines Xenografts (Bioprothese), über vollständige Sternotomie
- 35.H2.22 ↔ Entfernen einer Mitralklappenprothese sowie Implantation eines Xenografts (Bioprothese), über minimalinvasive Thorakotomie (partielle obere Sternotomie, laterale Thorakotomie)
- 35.H2.24 ↔ Entfernen einer Mitralklappenprothese sowie Implantation eines Xenografts (Bioprothese), transapikal
- 35.H2.24 ↔ Entfernen einer Mitralklappenprothese sowie Implantation eines Xenografts (Bioprothese), transapikal
- 35.H2.25 ↔ Entfernen einer Mitralklappenprothese sowie Implantation eines Xenografts (Bioprothese), transapikal mit Verwendung eines perkutanen apikalen Zugangs- und Verschlusssystems
- 35.H2.25 ↔ Entfernen einer Mitralklappenprothese sowie Implantation eines Xenografts (Bioprothese), transapikal mit Verwendung eines perkutanen apikalen Zugangs- und Verschlusssystems
- 35.H2.26 ↔ Entfernen einer Mitralklappenprothese sowie Implantation eines Xenografts (Bioprothese) mit transapikaler Verankerung, transapikaler Zugang
- 35.H2.26 ↔ Entfernen einer Mitralklappenprothese sowie Implantation eines Xenografts (Bioprothese) mit transapikaler Verankerung, transapikaler Zugang
- 35.H2.31 ↔ Entfernen einer Mitralklappenprothese sowie Implantation eines Xenografts, stentless, über vollständige Sternotomie
- 35.H2.32 ↔ Entfernen einer Mitralklappenprothese sowie Implantation eines Xenografts, stentless, über minimalinvasive Thorakotomie (partielle obere Sternotomie, laterale Thorakotomie)
- 35.H2.34 ↔ Entfernen einer Mitralklappenprothese sowie Implantation eines Xenografts, stentless, transapikal
- 35.H2.34 ↔ Entfernen einer Mitralklappenprothese sowie Implantation eines Xenografts, stentless, transapikal
- 35.H2.51 ↔ Entfernen einer Mitralklappenprothese sowie Implantation einer mechanischen Prothese, über vollständige Sternotomie
- 35.H2.52 ↔ Entfernen einer Mitralklappenprothese sowie Implantation einer mechanischen Prothese, über minimalinvasive Thorakotomie (partielle obere Sternotomie, laterale Thorakotomie)
- 35.H3.00 ↔ Entfernen sowie Implantation einer neuen Pulmonalklappenprothese oder klappentragenden Gefäßprothese, n.n.bez.
- 35.H3.00 ↔ Entfernen sowie Implantation einer neuen Pulmonalklappenprothese oder klappentragenden Gefäßprothese, n.n.bez.
- 35.H3.09 ↔ Entfernen sowie Implantation einer neuen Pulmonalklappenprothese oder klappentragenden Gefäßprothese, sonstige
- 35.H3.09 ↔ Entfernen sowie Implantation einer neuen Pulmonalklappenprothese oder klappentragenden Gefäßprothese, sonstige
- 35.H3.11 ↔ Entfernen einer Pulmonalklappenprothese sowie Implantation eines Allografts [Homograft], über vollständige Sternotomie
- 35.H3.11 ↔ Entfernen einer Pulmonalklappenprothese sowie Implantation eines Allografts [Homograft], über vollständige Sternotomie
- 35.H3.12 ↔ Entfernen einer Pulmonalklappenprothese sowie Implantation eines Allografts [Homograft], über minimalinvasive Thorakotomie (partielle obere Sternotomie, laterale Thorakotomie)
- 35.H3.12 ↔ Entfernen einer Pulmonalklappenprothese sowie Implantation eines Allografts [Homograft], über minimalinvasive Thorakotomie (partielle obere Sternotomie, laterale Thorakotomie)
- 35.H3.21 ↔ Entfernen einer Pulmonalklappenprothese sowie Implantation eines Xenografts (Bioprothese), über vollständige Sternotomie
- 35.H3.21 ↔ Entfernen einer Pulmonalklappenprothese sowie Implantation eines Xenografts (Bioprothese), über vollständige Sternotomie

- 35.H3.22 ↔ Entfernen einer Pulmonalklappenprothese sowie Implantation eines Xenografts (Bioprothese), über minimalinvasive Thorakotomie (partielle obere Sternotomie, laterale Thorakotomie)
- 35.H3.22 ↔ Entfernen einer Pulmonalklappenprothese sowie Implantation eines Xenografts (Bioprothese), über minimalinvasive Thorakotomie (partielle obere Sternotomie, laterale Thorakotomie)
- 35.H3.31 ↔ Entfernen einer Pulmonalklappenprothese sowie Implantation eines Xenografts, stentless, über vollständige Sternotomie
- 35.H3.31 ↔ Entfernen einer Pulmonalklappenprothese sowie Implantation eines Xenografts, stentless, über vollständige Sternotomie
- 35.H3.32 ↔ Entfernen einer Pulmonalklappenprothese sowie Implantation eines Xenografts, stentless, über minimalinvasive Thorakotomie (partielle obere Sternotomie, laterale Thorakotomie)
- 35.H3.32 ↔ Entfernen einer Pulmonalklappenprothese sowie Implantation eines Xenografts, stentless, über minimalinvasive Thorakotomie (partielle obere Sternotomie, laterale Thorakotomie)
- 35.H3.51 ↔ Entfernen einer Pulmonalklappenprothese sowie Implantation einer mechanischen Prothese, über vollständige Sternotomie
- 35.H3.51 ↔ Entfernen einer Pulmonalklappenprothese sowie Implantation einer mechanischen Prothese, über vollständige Sternotomie
- 35.H3.52 ↔ Entfernen einer Pulmonalklappenprothese sowie Implantation einer mechanischen Prothese, über minimalinvasive Thorakotomie (partielle obere Sternotomie, laterale Thorakotomie)
- 35.H3.52 ↔ Entfernen einer Pulmonalklappenprothese sowie Implantation einer mechanischen Prothese, über minimalinvasive Thorakotomie (partielle obere Sternotomie, laterale Thorakotomie)
- 35.H3.61 ↔ Entfernen einer Pulmonalklappenprothese sowie Implantation einer klappentragenden Gefäßprothese, biologisch, über vollständige Sternotomie
- 35.H3.61 ↔ Entfernen einer Pulmonalklappenprothese sowie Implantation einer klappentragenden Gefäßprothese, biologisch, über vollständige Sternotomie
- 35.H3.62 ↔ Entfernen einer Pulmonalklappenprothese sowie Implantation einer klappentragenden Gefäßprothese, biologisch, über minimalinvasive Thorakotomie (partielle obere Sternotomie, laterale Thorakotomie)
- 35.H3.62 ↔ Entfernen einer Pulmonalklappenprothese sowie Implantation einer klappentragenden Gefäßprothese, biologisch, über minimalinvasive Thorakotomie (partielle obere Sternotomie, laterale Thorakotomie)
- 35.H3.71 ↔ Entfernen einer Pulmonalklappenprothese sowie Implantation einer klappentragenden Gefäßprothese, mechanisch, über vollständige Sternotomie
- 35.H3.71 ↔ Entfernen einer Pulmonalklappenprothese sowie Implantation einer klappentragenden Gefäßprothese, mechanisch, über vollständige Sternotomie
- 35.H3.72 ↔ Entfernen einer Pulmonalklappenprothese sowie Implantation einer klappentragenden Gefäßprothese, mechanisch, über minimalinvasive Thorakotomie (partielle obere Sternotomie, laterale Thorakotomie)
- 35.H3.72 ↔ Entfernen einer Pulmonalklappenprothese sowie Implantation einer klappentragenden Gefäßprothese, mechanisch, über minimalinvasive Thorakotomie (partielle obere Sternotomie, laterale Thorakotomie)
- 35.H3.81 ↔ Entfernen einer Pulmonalklappenprothese sowie Implantation eines dezellularisierten Allografts [Homograft], über vollständige Sternotomie
- 35.H3.81 ↔ Entfernen einer Pulmonalklappenprothese sowie Implantation eines dezellularisierten Allografts [Homograft], über vollständige Sternotomie
- 35.H3.82 ↔ Entfernen einer Pulmonalklappenprothese sowie Implantation eines dezellularisierten Allografts [Homograft], über minimalinvasive Thorakotomie (partielle obere Sternotomie, laterale Thorakotomie)
- 35.H3.82 ↔ Entfernen einer Pulmonalklappenprothese sowie Implantation eines dezellularisierten Allografts [Homograft], über minimalinvasive Thorakotomie (partielle obere Sternotomie, laterale Thorakotomie)
- 35.H4.00 ↔ Entfernen sowie Implantation einer neuen Trikuspidalklappenprothese, n.n.bez.
- 35.H4.09 ↔ Entfernen sowie Implantation einer neuen Trikuspidalklappenprothese, sonstige
- 35.H4.11 ↔ Entfernen einer Trikuspidalklappenprothese sowie Implantation eines Allografts [Homograft], über vollständige Sternotomie
- 35.H4.12 ↔ Entfernen einer Trikuspidalklappenprothese sowie Implantation eines Allografts [Homograft], über minimalinvasive Thorakotomie (partielle obere Sternotomie, laterale Thorakotomie)
- 35.H4.21 ↔ Entfernen einer Trikuspidalklappenprothese sowie Implantation eines Xenografts (Bioprothese), über vollständige Sternotomie
- 35.H4.22 ↔ Entfernen einer Trikuspidalklappenprothese sowie Implantation eines Xenografts (Bioprothese), über minimalinvasive Thorakotomie (partielle obere Sternotomie, laterale Thorakotomie)
- 35.H4.31 ↔ Entfernen einer Trikuspidalklappenprothese sowie Implantation eines Xenografts, stentless, über vollständige Sternotomie
- 35.H4.32 ↔ Entfernen einer Trikuspidalklappenprothese sowie Implantation eines Xenografts, stentless, über minimalinvasive Thorakotomie (partielle obere Sternotomie, laterale Thorakotomie)
- 35.H4.51 ↔ Entfernen einer Trikuspidalklappenprothese sowie Implantation einer mechanischen Prothese, über vollständige Sternotomie
- 35.H4.52 ↔ Entfernen einer Trikuspidalklappenprothese sowie Implantation einer mechanischen Prothese, über minimalinvasive Thorakotomie (partielle obere Sternotomie, laterale Thorakotomie)
- 35.I1.11 ↔ Operation nach Brock
- 35.I2.11 ↔ Operation nach Ross
- 35.I3.11 ↔ Tirone David Operation
- 35.I3.12 ↔ Operation nach Yacoub
- 36.03.00 ↔ Koronarangioplastik am offenen Thorax, n.n.bez.
- 36.03.09 ↔ Koronarangioplastik am offenen Thorax, sonstige
- 36.03.13 ↔ Endarteriektomie von Koronararterien, offen chirurgisch, an einer Koronararterie
- 36.03.14 ↔ Endarteriektomie von Koronararterien, offen chirurgisch, an mehreren Koronararterie
- 36.03.15 ↔ Endarteriektomie von Koronararterien mit Patch Graft, offen chirurgisch, an einer Koronararterie
- 36.03.16 ↔ Endarteriektomie von Koronararterien mit Patch Graft, offen chirurgisch, an mehreren Koronararterie
- 36.03.21 ↔ Endarteriektomie von Koronararterien, offen chirurgisch, mit Implantation von Stents ohne Medikamentenfreisetzung, in einer Koronararterie

36.03.22 ↔	Enderarteriektomie von Koronararterien, offen chirurgisch, mit Implantation von Stents ohne Medikamentenfreisetzung, in mehreren Koronararterien	36.08.14 ↔	Implantation perkutan-transluminal von selbstexpandierenden Stents ohne Medikamentenfreisetzung, in mehreren Koronararterien
36.03.31 ↔	Enderarteriektomie von Koronararterien, offen chirurgisch, mit Implantation von selbstexpandierenden Stents ohne Medikamentenfreisetzung, in einer Koronararterie	36.08.15 ↔	Implantation perkutan-transluminal eines Bifurkationsstents ohne Medikamentenfreisetzung in Koronararterien
36.03.32 ↔	Enderarteriektomie von Koronararterien, offen chirurgisch, mit Implantation von selbstexpandierenden Stents ohne Medikamentenfreisetzung, in mehreren Koronararterien	36.08.16 ↔	Implantation perkutan-transluminal von gecoverten Stents ohne Medikamentenfreisetzung, in einer Koronararterie
36.03.41 ↔	Enderarteriektomie von Koronararterien, offen chirurgisch, mit Implantation eines Bifurkationsstents, ohne Medikamentenfreisetzung	36.08.17 ↔	Implantation perkutan-transluminal von gecoverten Stents ohne Medikamentenfreisetzung, in mehreren Koronararterien
36.03.42 ↔	Enderarteriektomie von Koronararterien, offen chirurgisch, mit Implantation von gecoverten Stents ohne Medikamentenfreisetzung, in einer Koronararterie	36.08.21 ↔	Implantation perkutan-transluminal von Stents mit Medikamentenfreisetzung, in einer Koronararterie
36.03.43 ↔	Enderarteriektomie von Koronararterien, offen chirurgisch, mit Implantation von gecoverten Stents ohne Medikamentenfreisetzung, in mehreren Koronararterien	36.08.22 ↔	Implantation perkutan-transluminal von Stents mit Medikamentenfreisetzung, in mehreren Koronararterien
36.03.51 ↔	Enderarteriektomie von Koronararterien, offen chirurgisch, mit Implantation von Stents mit Medikamentenfreisetzung, in einer Koronararterie	36.08.23 ↔	Implantation perkutan-transluminal von selbstexpandierenden Stents mit Medikamentenfreisetzung, in einer Koronararterie
36.03.52 ↔	Enderarteriektomie von Koronararterien, offen chirurgisch, mit Implantation von Stents mit Medikamentenfreisetzung, in mehreren Koronararterien	36.08.24 ↔	Implantation perkutan-transluminal von selbstexpandierenden Stents mit Medikamentenfreisetzung, in mehreren Koronararterien
36.03.61 ↔	Enderarteriektomie von Koronararterien, offen chirurgisch, mit Implantation von selbstexpandierenden Stents mit Medikamentenfreisetzung, in einer Koronararterie	36.08.25 ↔	Implantation perkutan-transluminal eines Bifurkationsstents mit Medikamentenfreisetzung in Koronararterien
36.03.62 ↔	Enderarteriektomie von Koronararterien, offen chirurgisch, mit Implantation von selbstexpandierenden Stents mit Medikamentenfreisetzung, in mehreren Koronararterien	36.08.26 ↔	Implantation perkutan-transluminal von gecoverten Stents mit Medikamentenfreisetzung, in einer Koronararterie
36.03.71 ↔	Enderarteriektomie von Koronararterien, offen chirurgisch, mit Implantation eines Bifurkationsstents mit Medikamentenfreisetzung	36.08.27 ↔	Implantation perkutan-transluminal von gecoverten Stents mit Medikamentenfreisetzung, in mehreren Koronararterien
36.03.72 ↔	Enderarteriektomie von Koronararterien, offen chirurgisch, mit Implantation von gecoverten Stents mit Medikamentenfreisetzung, in einer Koronararterie	36.08.31 ↔	Implantation perkutan-transluminal von beschichteten Stents in eine Koronararterie
36.03.73 ↔	Enderarteriektomie von Koronararterien, offen chirurgisch, mit Implantation von gecoverten Stents mit Medikamentenfreisetzung, in mehreren Koronararterien	36.08.32 ↔	Implantation perkutan-transluminal von beschichteten Stents in mehrere Koronararterien
36.03.81 ↔	Enderarteriektomie von Koronararterien, offen chirurgisch, mit Implantation von beschichteten Stents in einer Koronararterie	36.09 ↔	Sonstige Koronararterien-Desobliteration
36.03.82 ↔	Enderarteriektomie von Koronararterien, offen chirurgisch, mit Implantation von beschichteten Stents in mehreren Koronararterien	36.0A ↔	Implantation perkutan-transluminal eines strömungsreduzierenden Drahtgeflechts in den Koronarsinus
36.08.00 ↔	Implantation von Stents in Koronararterien, perkutan-transluminal, n.n.bez.	36.10 ↔	Aortokoronarer Bypass zur Myokard-Revaskularisation, n.n.bez.
36.08.09 ↔	Implantation von Stents in Koronararterien, perkutan-transluminal, sonstige	36.11.00 ↔	Einfacher (aorto)koronarer Bypass, nach Technik und Material, n.n.bez.
36.08.11 ↔	Implantation perkutan-transluminal von Stents ohne Medikamentenfreisetzung, in einer Koronararterie	36.11.21 ↔	Einfacher (aorto)koronarer Bypass, offen chirurgisch (Thorakotomie, Minithorakotomie, Sternotomie), mit autogener Arterie, A. radialis
36.08.12 ↔	Implantation perkutan-transluminal von Stents ohne Medikamentenfreisetzung, in mehreren Koronararterien	36.11.22 ↔	Einfacher (aorto)koronarer Bypass, offen chirurgisch (Thorakotomie, Minithorakotomie, Sternotomie), mit autogener Arterie, A. mammaria interna (A. thoracica interna)
36.08.13 ↔	Implantation perkutan-transluminal von selbstexpandierenden Stents ohne Medikamentenfreisetzung, in einer Koronararterie	36.11.23 ↔	Einfacher (aorto)koronarer Bypass, offen chirurgisch (Thorakotomie, Minithorakotomie, Sternotomie), mit autogener Arterie, freies A. mammaria interna [A. thoracica interna] Transplantat [IMA-Transplantat]
		36.11.24 ↔	Einfacher (aorto)koronarer Bypass, offen chirurgisch (Thorakotomie, Minithorakotomie, Sternotomie), mit autogener Arterie, A. abdominalis
		36.11.25 ↔	Einfacher (aorto)koronarer Bypass, offen chirurgisch (Thorakotomie, Minithorakotomie, Sternotomie), mit autogener Arterie, sonstige Arterie
		36.11.26 ↔	Einfacher (aorto)koronarer Bypass, offen chirurgisch (Thorakotomie, Minithorakotomie, Sternotomie), mit autogener Vene, ohne externes Stabilisierungsnetz
		36.11.27 ↔	Einfacher (aorto)koronarer Bypass, offen chirurgisch (Thorakotomie, Minithorakotomie, Sternotomie), mit autogener Vene, mit externem Stabilisierungsnetz

36.11.28 ↔ Einfacher (aorto)koronarer Bypass, offen chirurgisch (Thorakotomie, Minithorakotomie, Sternotomie), mit Xenotransplantat	36.12.33 ↔ Zweifacher (aorto)koronarer Bypass, minimalinvasiv, mit autogener Arterie, freies A. mammaria interna [A. thoracica interna] Transplantat [IMA-Transplantat]
36.11.2A ↔ Einfacher (aorto)koronarer Bypass, offen chirurgisch (Thorakotomie, Minithorakotomie, Sternotomie), mit Gefäßprothese	36.12.34 ↔ Zweifacher (aorto)koronarer Bypass, minimalinvasiv, mit autogener Arterie, A. abdominalis
36.11.31 ↔ Einfacher (aorto)koronarer Bypass, minimalinvasiv, mit autogener Arterie, A. radialis	36.12.35 ↔ Zweifacher (aorto)koronarer Bypass, minimalinvasiv, mit autogener Arterie, sonstige Arterie
36.11.32 ↔ Einfacher (aorto)koronarer Bypass, minimalinvasiv, mit autogener Arterie, A. mammaria interna (A. thoracica interna)	36.12.36 ↔ Zweifacher (aorto)koronarer Bypass, minimalinvasiv, mit autogener Vene, ohne externes Stabilisierungsnetz
36.11.33 ↔ Einfacher (aorto)koronarer Bypass, minimalinvasiv, mit autogener Arterie, freies A. mammaria interna [A. thoracica interna] Transplantat [IMA-Transplantat]	36.12.37 ↔ Zweifacher (aorto)koronarer Bypass, minimalinvasiv, mit autogener Vene, mit externem Stabilisierungsnetz
36.11.34 ↔ Einfacher (aorto)koronarer Bypass, minimalinvasiv, mit autogener Arterie, A. abdominalis	36.12.38 ↔ Zweifacher (aorto)koronarer Bypass, minimalinvasiv, mit Xenotransplantat
36.11.35 ↔ Einfacher (aorto)koronarer Bypass, minimalinvasiv, mit autogener Arterie, sonstige Arterie	36.12.3A ↔ Zweifacher (aorto)koronarer Bypass, minimalinvasiv, mit Gefäßprothese
36.11.36 ↔ Einfacher (aorto)koronarer Bypass, minimalinvasiv, mit autogener Vene, ohne externes Stabilisierungsnetz	36.12.99 ↔ Zweifacher (aorto)koronarer Bypass, nach Material und Technik, sonstige
36.11.37 ↔ Einfacher (aorto)koronarer Bypass, minimalinvasiv, mit autogener Vene, mit externem Stabilisierungsnetz	36.13.00 ↔ Dreifacher (aorto)koronarer Bypass, nach Technik und Material, n.n.bez.
36.11.38 ↔ Einfacher (aorto)koronarer Bypass, minimalinvasiv, mit Xenotransplantat	36.13.21 ↔ Dreifacher (aorto)koronarer Bypass, offen chirurgisch (Thorakotomie, Minithorakotomie, Sternotomie), mit autogener Arterie, A. radialis
36.11.3A ↔ Einfacher (aorto)koronarer Bypass, minimalinvasiv, mit Gefäßprothese	36.13.22 ↔ Dreifacher (aorto)koronarer Bypass, offen chirurgisch (Thorakotomie, Minithorakotomie, Sternotomie), mit autogener Arterie, A. mammaria interna (A. thoracica interna)
36.11.99 ↔ Einfacher (aorto)koronarer Bypass, nach Technik und Material, sonstige	36.13.23 ↔ Dreifacher (aorto)koronarer Bypass, offen chirurgisch (Thorakotomie, Minithorakotomie, Sternotomie), mit autogener Arterie, freies A. mammaria interna [A. thoracica interna] Transplantat [IMA-Transplantat]
36.12.00 ↔ Zweifacher (aorto)koronarer Bypass, nach Technik und Material, n.n.bez.	36.13.24 ↔ Dreifacher (aorto)koronarer Bypass, offen chirurgisch (Thorakotomie, Minithorakotomie, Sternotomie), mit autogener Arterie, A. abdominalis
36.12.21 ↔ Zweifacher (aorto)koronarer Bypass, offen chirurgisch (Thorakotomie, Minithorakotomie, Sternotomie), mit autogener Arterie, A. radialis	36.13.25 ↔ Dreifacher (aorto)koronarer Bypass, offen chirurgisch (Thorakotomie, Minithorakotomie, Sternotomie), mit autogener Arterie, sonstige Arterie
36.12.22 ↔ Zweifacher (aorto)koronarer Bypass, offen chirurgisch (Thorakotomie, Minithorakotomie, Sternotomie), mit autogener Arterie, A. mammaria interna (A. thoracica interna)	36.13.26 ↔ Dreifacher (aorto)koronarer Bypass, offen chirurgisch (Thorakotomie, Minithorakotomie, Sternotomie), mit autogener Vene, ohne externes Stabilisierungsnetz
36.12.23 ↔ Zweifacher (aorto)koronarer Bypass, offen chirurgisch (Thorakotomie, Minithorakotomie, Sternotomie), mit autogener Arterie, freies A. mammaria interna [A. thoracica interna] Transplantat [IMA-Transplantat]	36.13.27 ↔ Dreifacher (aorto)koronarer Bypass, offen chirurgisch (Thorakotomie, Minithorakotomie, Sternotomie), mit autogener Vene, mit externem Stabilisierungsnetz
36.12.24 ↔ Zweifacher (aorto)koronarer Bypass, offen chirurgisch (Thorakotomie, Minithorakotomie, Sternotomie), mit autogener Arterie, A. abdominalis	36.13.28 ↔ Dreifacher (aorto)koronarer Bypass, offen chirurgisch (Thorakotomie, Minithorakotomie, Sternotomie), mit Xenotransplantat
36.12.25 ↔ Zweifacher (aorto)koronarer Bypass, offen chirurgisch (Thorakotomie, Minithorakotomie, Sternotomie), mit autogener Arterie, sonstige Arterie	36.13.2A ↔ Dreifacher (aorto)koronarer Bypass, offen chirurgisch (Thorakotomie, Minithorakotomie, Sternotomie), mit Gefäßprothese
36.12.26 ↔ Zweifacher (aorto)koronarer Bypass, offen chirurgisch (Thorakotomie, Minithorakotomie, Sternotomie), mit autogener Vene, ohne externes Stabilisierungsnetz	36.13.31 ↔ Dreifacher (aorto)koronarer Bypass, minimalinvasiv, mit autogener Arterie, A. radialis
36.12.27 ↔ Zweifacher (aorto)koronarer Bypass, offen chirurgisch (Thorakotomie, Minithorakotomie, Sternotomie), mit autogener Vene, mit externem Stabilisierungsnetz	36.13.32 ↔ Dreifacher (aorto)koronarer Bypass, minimalinvasiv, mit autogener Arterie, A. mammaria interna (A. thoracica interna)
36.12.28 ↔ Zweifacher (aorto)koronarer Bypass, offen chirurgisch (Thorakotomie, Minithorakotomie, Sternotomie), mit Xenotransplantat	36.13.33 ↔ Dreifacher (aorto)koronarer Bypass, minimalinvasiv, mit autogener Arterie, freies A. mammaria interna [A. thoracica interna] Transplantat [IMA-Transplantat]
36.12.2A ↔ Zweifacher (aorto)koronarer Bypass, offen chirurgisch (Thorakotomie, Minithorakotomie, Sternotomie), mit Gefäßprothese	36.13.34 ↔ Dreifacher (aorto)koronarer Bypass, minimalinvasiv, mit autogener Arterie, A. abdominalis
36.12.31 ↔ Zweifacher (aorto)koronarer Bypass, minimalinvasiv, mit autogener Arterie, A. radialis	36.13.35 ↔ Dreifacher (aorto)koronarer Bypass, minimalinvasiv, mit autogener Arterie, sonstige Arterie
36.12.32 ↔ Zweifacher (aorto)koronarer Bypass, minimalinvasiv, mit autogener Arterie, A. mammaria interna [A. thoracica interna]	36.13.36 ↔ Dreifacher (aorto)koronarer Bypass, minimalinvasiv, mit autogener Vene, ohne externes Stabilisierungsnetz
	36.13.37 ↔ Dreifacher (aorto)koronarer Bypass, minimalinvasiv, mit autogener Vene, mit externem Stabilisierungsnetz

- 36.13.38 ↔ Dreifacher (aorto)koronarer Bypass, minimalinvasiv, mit Xenotransplantat
- 36.13.3A ↔ Dreifacher (aorto)koronarer Bypass, minimalinvasiv, mit Gefäßprothese
- 36.13.99 ↔ Dreifacher (aorto)koronarer Bypass, nach Technik und Material, sonstige
- 36.18.00 ↔ Vierfacher (aorto)koronarer Bypass, nach Technik und Material, n.n.bez.
- 36.18.11 ↔ Vierfacher (aorto)koronarer Bypass, offen chirurgisch (Thorakotomie, Minithorakotomie, Sternotomie), mit autogener Arterie, A. radialis
- 36.18.12 ↔ Vierfacher (aorto)koronarer Bypass, offen chirurgisch (Thorakotomie, Minithorakotomie, Sternotomie), mit autogener Arterie, A. mamma interna [A. thoracica interna]
- 36.18.13 ↔ Vierfacher (aorto)koronarer Bypass, offen chirurgisch (Thorakotomie, Minithorakotomie, Sternotomie), mit autogener Arterie, freies A. mamma interna [A. thoracica interna] Transplantat [IMA-Transplantat]
- 36.18.14 ↔ Vierfacher (aorto)koronarer Bypass, offen chirurgisch (Thorakotomie, Minithorakotomie, Sternotomie), mit autogener Arterie, A. abdominalis
- 36.18.15 ↔ Vierfacher (aorto)koronarer Bypass, offen chirurgisch (Thorakotomie, Minithorakotomie, Sternotomie), mit autogener Arterie, sonstige Arterie
- 36.18.16 ↔ Vierfacher (aorto)koronarer Bypass, offen chirurgisch (Thorakotomie, Minithorakotomie, Sternotomie), mit autogener Vene, ohne externes Stabilisierungsnetz
- 36.18.17 ↔ Vierfacher (aorto)koronarer Bypass, offen chirurgisch (Thorakotomie, Minithorakotomie, Sternotomie), mit autogener Vene, mit externem Stabilisierungsnetz
- 36.18.18 ↔ Vierfacher (aorto)koronarer Bypass, offen chirurgisch (Thorakotomie, Minithorakotomie, Sternotomie), mit Xenotransplantat
- 36.18.1A ↔ Vierfacher (aorto)koronarer Bypass, offen chirurgisch (Thorakotomie, Minithorakotomie, Sternotomie), mit Gefäßprothese
- 36.18.21 ↔ Vierfacher (aorto)koronarer Bypass, minimalinvasiv, mit autogener Arterie, A. radialis
- 36.18.22 ↔ Vierfacher (aorto)koronarer Bypass, minimalinvasiv, mit autogener Arterie, A. mamma interna [A. thoracica interna]
- 36.18.23 ↔ Vierfacher (aorto)koronarer Bypass, minimalinvasiv, mit autogener Arterie, freies A. mamma interna [A. thoracica interna] Transplantat [IMA-Transplantat]
- 36.18.24 ↔ Vierfacher (aorto)koronarer Bypass, minimalinvasiv, mit autogener Arterie, A. abdominalis
- 36.18.25 ↔ Vierfacher (aorto)koronarer Bypass, minimalinvasiv, mit autogener Arterie, sonstige Arterie
- 36.18.26 ↔ Vierfacher (aorto)koronarer Bypass, minimalinvasiv, mit autogener Vene, ohne externes Stabilisierungsnetz
- 36.18.27 ↔ Vierfacher (aorto)koronarer Bypass, minimalinvasiv, mit autogener Vene, mit externem Stabilisierungsnetz
- 36.18.28 ↔ Vierfacher (aorto)koronarer Bypass, minimalinvasiv, mit Xenotransplantat
- 36.18.2A ↔ Vierfacher (aorto)koronarer Bypass, minimalinvasiv, mit Gefäßprothese
- 36.18.99 ↔ Vierfacher (aorto)koronarer Bypass, nach Technik und Material, sonstige
- 36.19 ↔ Bypass-Anastomose zur Myokard-Revaskularisation, sonstige
- 36.1A.00 ↔ Fünffacher (aorto)koronarer Bypass, nach Technik und Material, n.n.bez.
- 36.1A.11 ↔ Fünffacher (aorto)koronarer Bypass, offen chirurgisch (Thorakotomie, Minithorakotomie, Sternotomie), mit autogener Arterie, A. radialis
- 36.1A.12 ↔ Fünffacher (aorto)koronarer Bypass, offen chirurgisch (Thorakotomie, Minithorakotomie, Sternotomie), mit autogener Arterie, A. mamma interna [A. thoracica interna]
- 36.1A.13 ↔ Fünffacher (aorto)koronarer Bypass, offen chirurgisch (Thorakotomie, Minithorakotomie, Sternotomie), mit autogener Arterie, freies A. mamma interna [A. thoracica interna] Transplantat [IMA-Transplantat]
- 36.1A.14 ↔ Fünffacher (aorto)koronarer Bypass, offen chirurgisch (Thorakotomie, Minithorakotomie, Sternotomie), mit autogener Arterie, A. abdominalis
- 36.1A.15 ↔ Fünffacher (aorto)koronarer Bypass, offen chirurgisch (Thorakotomie, Minithorakotomie, Sternotomie), mit autogener Arterie, sonstige Arterie
- 36.1A.16 ↔ Fünffacher (aorto)koronarer Bypass, offen chirurgisch (Thorakotomie, Minithorakotomie, Sternotomie), mit autogener Vene, ohne externes Stabilisierungsnetz
- 36.1A.17 ↔ Fünffacher (aorto)koronarer Bypass, offen chirurgisch (Thorakotomie, Minithorakotomie, Sternotomie), mit autogener Vene, mit externem Stabilisierungsnetz
- 36.1A.18 ↔ Fünffacher (aorto)koronarer Bypass, offen chirurgisch (Thorakotomie, Minithorakotomie, Sternotomie), mit Xenotransplantat
- 36.1A.1A ↔ Fünffacher (aorto)koronarer Bypass, offen chirurgisch (Thorakotomie, Minithorakotomie, Sternotomie), mit Gefäßprothese
- 36.1A.21 ↔ Fünffacher (aorto)koronarer Bypass, minimalinvasiv, mit autogener Arterie, A. radialis
- 36.1A.22 ↔ Fünffacher (aorto)koronarer Bypass, minimalinvasiv, mit autogener Arterie, A. mamma interna [A. thoracica interna]
- 36.1A.23 ↔ Fünffacher (aorto)koronarer Bypass, minimalinvasiv, mit autogener Arterie, freies A. mamma interna [A. thoracica interna] Transplantat [IMA-Transplantat]
- 36.1A.24 ↔ Fünffacher (aorto)koronarer Bypass, minimalinvasiv, mit autogener Arterie, A. abdominalis
- 36.1A.25 ↔ Fünffacher (aorto)koronarer Bypass, minimalinvasiv, mit autogener Arterie, sonstige Arterie
- 36.1A.26 ↔ Fünffacher (aorto)koronarer Bypass, minimalinvasiv, mit autogener Vene, ohne externes Stabilisierungsnetz
- 36.1A.27 ↔ Fünffacher (aorto)koronarer Bypass, minimalinvasiv, mit autogener Vene, mit externem Stabilisierungsnetz
- 36.1A.28 ↔ Fünffacher (aorto)koronarer Bypass, minimalinvasiv, mit Xenotransplantat
- 36.1A.2A ↔ Fünffacher (aorto)koronarer Bypass, minimalinvasiv, mit Gefäßprothese
- 36.1A.99 ↔ Fünffacher (aorto)koronarer Bypass, sonstige
- 36.1B.00 ↔ Sechs- und mehrfacher (aorto)koronarer Bypass, nach Technik und Material, n.n.bez.
- 36.1B.11 ↔ Sechs- und mehrfacher (aorto)koronarer Bypass, offen chirurgisch (Thorakotomie, Minithorakotomie, Sternotomie), mit autogener Arterie, A. radialis
- 36.1B.12 ↔ Sechs- und mehrfacher (aorto)koronarer Bypass, offen chirurgisch (Thorakotomie, Minithorakotomie, Sternotomie), mit autogener Arterie, A. mamma interna [A. thoracica interna]
- 36.1B.13 ↔ Sechs- und mehrfacher (aorto)koronarer Bypass, offen chirurgisch (Thorakotomie, Minithorakotomie, Sternotomie), mit autogener Arterie, freies A. mamma interna [A. thoracica interna] Transplantat [IMA-Transplantat]
- 36.1B.14 ↔ Sechs- und mehrfacher (aorto)koronarer Bypass, offen chirurgisch (Thorakotomie, Minithorakotomie, Sternotomie), mit autogener Arterie, A. abdominalis

36.1B.15 ↔	Sechs- und mehrfacher (aorto)koronarer Bypass, offen chirurgisch (Thorakotomie, Minithorakotomie, Sternotomie), mit autogener Arterie, sonstige Arterie	37.31.30 ↔	Adhäsiolyse am Perikard
36.1B.16 ↔	Sechs- und mehrfacher (aorto)koronarer Bypass, offen chirurgisch (Thorakotomie, Minithorakotomie, Sternotomie), mit autogener Vene, ohne externes Stabilisierungsnetz	37.31.99 ↔	Perikardektomie, sonstige
36.1B.17 ↔	Sechs- und mehrfacher (aorto)koronarer Bypass, offen chirurgisch (Thorakotomie, Minithorakotomie, Sternotomie), mit autogener Vene, mit externem Stabilisierungsnetz	37.32 ↔	Aneurysmektomie am Herzen
36.1B.18 ↔	Sechs- und mehrfacher (aorto)koronarer Bypass, offen chirurgisch (Thorakotomie, Minithorakotomie, Sternotomie), mit Xenotransplantat	37.33.00 ↔	Exzision oder Destruktion von anderer Läsion oder Gewebe des Herzens, offener Zugang, n.n.bez.
36.1B.1A ↔	Sechs- und mehrfacher (aorto)koronarer Bypass, offen chirurgisch (Thorakotomie, Minithorakotomie, Sternotomie), mit Gefäßprothese	37.33.10 ↔	Exzision oder Destruktion am Reizleitungssystem, offener Zugang, n.n.bez.
36.1B.21 ↔	Sechs- und mehrfacher (aorto)koronarer Bypass, minimalinvasiv, mit autogener Arterie, A. radialis	37.33.11 ↔	Exzision oder Destruktion am Reizleitungssystem, offener Zugang, ablativ Massnahmen bei Tachyarrhythmie
36.1B.22 ↔	Sechs- und mehrfacher (aorto)koronarer Bypass, minimalinvasiv, mit autogener Arterie, A. mamma interna [A. thoracica interna]	37.33.19 ↔	Exzision oder Destruktion am Reizleitungssystem, offener Zugang, sonstige
36.1B.23 ↔	Sechs- und mehrfacher (aorto)koronarer Bypass, minimalinvasiv, mit autogener Arterie, freies A. mamma interna [A. thoracica interna] Transplantat [IMA-Transplantat]	37.33.20 ↔	Exzision von anderer Läsion oder Gewebe des Herzens, offener Zugang
36.1B.24 ↔	Sechs- und mehrfacher (aorto)koronarer Bypass, minimalinvasiv, mit autogener Arterie, A. abdominalis	37.33.30 ↔	Destruktion von anderer Läsion oder Gewebe des Herzens, offener Zugang
36.1B.25 ↔	Sechs- und mehrfacher (aorto)koronarer Bypass, minimalinvasiv, mit autogener Arterie, sonstige Arterie	37.33.99 ↔	Exzision oder Destruktion von anderer Läsion oder Gewebe des Herzens, offener Zugang, sonstige
36.1B.26 ↔	Sechs- und mehrfacher (aorto)koronarer Bypass, minimalinvasiv, mit autogener Vene, ohne externes Stabilisierungsnetz	37.34.10 ↔	Ablation bei Tachyarrhythmie, n.n.bez.
36.1B.27 ↔	Sechs- und mehrfacher (aorto)koronarer Bypass, minimalinvasiv, mit autogener Vene, mit externem Stabilisierungsnetz	37.34.11 ↔	Ablation bei Tachyarrhythmie, konventionelle Radiofrequenzablation
36.1B.28 ↔	Sechs- und mehrfacher (aorto)koronarer Bypass, minimalinvasiv, mit Xenotransplantat	37.34.12 ↔	Ablation bei Tachyarrhythmie, gekühlte Radiofrequenzablation
36.1B.2A ↔	Sechs- und mehrfacher (aorto)koronarer Bypass, minimalinvasiv, mit Gefäßprothese	37.34.13 ↔	Ablation bei Tachyarrhythmie, mit anderen Energiequellen
36.1B.99 ↔	Sechs- und mehrfacher (aorto)koronarer Bypass, nach Technik und Material, sonstige	37.34.15 ↔	Ablation bei Tachyarrhythmie, Kryoablation
36.2 ↔	Myokard-Revaskularisation mit Arterien-Implantat	37.34.16 ↔	Ablation bei Tachyarrhythmie, multipolare phasenverschobene Radiofrequenzablation
36.32 ↔	Sonstige transmyokardiale Revaskularisation	37.34.19 ↔	Ablation bei Tachyarrhythmie, sonstige
36.32 ↔	Sonstige transmyokardiale Revaskularisation	37.34.1C ↔	Ablation bei Tachyarrhythmie, irreversible Elektroporation
36.33 ↔	Endoskopische transmyokardiale Revaskularisation	37.34.31 ↔	Ablation bei Tachyarrhythmie mit Hilfe von 3D-Mappingverfahren
36.39.00 ↔	Sonstige Herz-Revaskularisation, n.n.bez.	37.35 ↔	Partielle Ventrikulektomie
36.39.11 ↔	Revision eines Koronararterienbypass	37.40 ↔	Plastische Rekonstruktion von Herz und Perikard, n.n.bez.
36.39.13 ↔	Transposition von Koronararterien	37.41 ↔	Implantation von prothetischem herzunterstützendem System am Herzen
36.39.99 ↔	Sonstige Herz-Revaskularisation, sonstige	37.42.11 ↔	Naht des Perikards (nach Verletzung)
36.91 ↔	Korrektur eines Koronargefäß-Aneurysmas	37.42.21 ↔	Naht des Myokards (nach Verletzung)
36.99.00 ↔	Sonstige Operationen an Herzgefäßen n.n.bez.	37.43.11 ↔	Plastische Rekonstruktion des Myokardes mit myokardialem Verankerungssystem, offen chirurgisch
36.99.20 ↔	Operationen bei kongenitalen Anomalien der Herzgefäße	37.43.12 ↔	Plastische Rekonstruktion des Myokardes mit myokardialem Verankerungssystem, Hybrideingriff
36.99.30 ↔	Rekonstruktion des Koronarostiums	37.49 ↔	Plastische Rekonstruktion am Herzen und Perikard, sonstige
36.99.40 ↔	Sympathektomie der Koronararterien	37.52 ↔	Implantation eines kompletten vollimplantierbaren Herzersatzsystems
36.99.99 ↔	Sonstige Operationen an Herzgefäßen, sonstige	37.53 ↔	Ersatz oder Reparatur der thorakalen Einheit eines kompletten Herzersatzsystems
37.10 ↔	Inzision am Herzen n.n.bez.	37.54 ↔	Ersatz oder Reparatur von sonstigen implantierbaren Bestandteilen eines kompletten Herzersatzsystems
37.11 ↔	Kardiotomie	37.6A.11 ↔	Implantation eines herzkreislaufunterstützenden Systems, mit Pumpe, ohne Gasaustauschfunktion, extrakorporal, linksventrikulär, offen chirurgisch thorakal (Thorakotomie, Minithorakotomie, Sternotomie)
37.12.00 ↔	Perikardiotomie, n.n.bez.	37.6A.12 ↔	Implantation eines herzkreislaufunterstützenden Systems, mit Pumpe, ohne Gasaustauschfunktion, extrakorporal, rechtsventrikulär, offen chirurgisch thorakal (Thorakotomie, Minithorakotomie, Sternotomie)
37.12.09 ↔	Perikardiotomie, sonstige	37.6A.21 ↔	Implantation eines herzkreislaufunterstützenden Systems, mit Pumpe, ohne Gasaustauschfunktion, extrakorporal, biventrikulär, offen chirurgisch thorakal (Thorakotomie, Minithorakotomie, Sternotomie)
37.12.11 ↔	Perikardiotomie, offen chirurgisch		
37.12.12 ↔	Perikardiotomie, thorakoskopisch		
37.24.20 ↔	Offene Perikardbiopsie		
37.25.20 ↔	Transvasale Biopsie des Endokards, Myokards und Endomyokards		
37.25.30 ↔	Herzbiopsie, offen		
37.31.00 ↔	Perikardektomie, n.n.bez.		
37.31.10 ↔	Perikardektomie, partiell		
37.31.20 ↔	Perikardektomie, total		

- 37.6A.35 ↔ Implantation eines herzkreislaufunterstützenden Systems, mit Pumpe, ohne Gasaustauschfunktion, intrakorporal, linksventrikulär, Hospital Set, offen chirurgisch thorakal (Thorakotomie, Minithorakotomie, Sternotomie)
- 37.6A.37 ↔ Implantation eines herzkreislaufunterstützenden Systems, mit Pumpe, ohne Gasaustauschfunktion, intrakorporal, rechtsventrikulär, Hospital Set, offen chirurgisch thorakal (Thorakotomie, Minithorakotomie, Sternotomie)
- 37.6A.3A ↔ Implantation eines herzkreislaufunterstützenden Systems, mit Pumpe, ohne Gasaustauschfunktion, intrakorporal, biventrikulär, Hospital Set, offen chirurgisch thorakal (Thorakotomie, Minithorakotomie, Sternotomie)
- 37.6A.42 ↔ Implantation eines herzkreislaufunterstützenden Systems, mit Pumpe, ohne Gasaustauschfunktion, intravasal (inkl. Intrakardial), rechtsventrikulär, perkutan
- 37.6A.43 ↔ Implantation eines herzkreislaufunterstützenden Systems, mit Pumpe, ohne Gasaustauschfunktion, intravasal (inkl. intrakardial), linksventrikulär, perkutan, mit einer n.n.bez. potentiellen Pumpleistung
- 37.6A.44 ↔ Implantation eines herzkreislaufunterstützenden Systems, mit Pumpe, ohne Gasaustauschfunktion, intravasal (inkl. intrakardial), linksventrikulär, perkutan, mit einer potentiellen Pumpleistung bis maximal 2.5 l/min
- 37.6A.45 ↔ Implantation eines herzkreislaufunterstützenden Systems, mit Pumpe, ohne Gasaustauschfunktion, intravasal (inkl. intrakardial), linksventrikulär, perkutan, mit einer potentiellen Pumpleistung von mehr als 2.5 l/min bis weniger als 5.0 l/min
- 37.6A.46 ↔ Implantation eines herzkreislaufunterstützenden Systems, mit Pumpe, ohne Gasaustauschfunktion, intravasal (inkl. intrakardial), linksventrikulär, perkutan, mit einer potentiellen Pumpleistung von mindestens 5.0 l/min bis weniger als 5.5 l/min
- 37.6A.47 ↔ Implantation eines herzkreislaufunterstützenden Systems, mit Pumpe, ohne Gasaustauschfunktion, intravasal (inkl. intrakardial), linksventrikulär, perkutan, mit einer potentiellen Pumpleistung von 5.5 l/min und mehr
- 37.6A.48 ↔ Implantation eines herzkreislaufunterstützenden Systems, mit Pumpe, ohne Gasaustauschfunktion, intravasal (inkl. Intrakardial), rechtsventrikulär, offen chirurgisch thorakal (Thorakotomie, Minithorakotomie, Sternotomie)
- 37.6A.4A ↔ Implantation eines herzkreislaufunterstützenden Systems, mit Pumpe, ohne Gasaustauschfunktion, intravasal (inkl. intrakardial), linksventrikulär, offen chirurgisch thorakal (Thorakotomie, Minithorakotomie, Sternotomie), mit einer n.n.bez. potentiellen Pumpleistung
- 37.6A.4B ↔ Implantation eines herzkreislaufunterstützenden Systems, mit Pumpe, ohne Gasaustauschfunktion, intravasal (inkl. intrakardial), linksventrikulär, offen chirurgisch thorakal (Thorakotomie, Minithorakotomie, Sternotomie), mit einer potentiellen Pumpleistung bis maximal 2.5 l/min
- 37.6A.4C ↔ Implantation eines herzkreislaufunterstützenden Systems, mit Pumpe, ohne Gasaustauschfunktion, intravasal (inkl. intrakardial), linksventrikulär, offen chirurgisch thorakal (Thorakotomie, Minithorakotomie, Sternotomie), mit einer potentiellen Pumpleistung von mehr als 2.5 l/min bis weniger als 5.0 l/min
- 37.6A.4D ↔ Implantation eines herzkreislaufunterstützenden Systems, mit Pumpe, ohne Gasaustauschfunktion, intravasal (inkl. intrakardial), linksventrikulär, offen chirurgisch thorakal (Thorakotomie, Minithorakotomie, Sternotomie), mit einer potentiellen Pumpleistung von mindestens 5.0 l/min bis weniger als 5.5 l/min
- 37.6A.4E ↔ Implantation eines herzkreislaufunterstützenden Systems, mit Pumpe, ohne Gasaustauschfunktion, intravasal (inkl. intrakardial), linksventrikulär, offen chirurgisch thorakal (Thorakotomie, Minithorakotomie, Sternotomie), mit einer potentiellen Pumpleistung von 5.5 l/min und mehr
- 37.6A.4F ↔ Implantation eines herzkreislaufunterstützenden Systems, mit Pumpe, ohne Gasaustauschfunktion, intravasal (inkl. Intrakardial), rechtsventrikulär, offen chirurgisch extra-thorakal (z. B. Gefäßfreilegung)
- 37.6A.4G ↔ Implantation eines herzkreislaufunterstützenden Systems, mit Pumpe, ohne Gasaustauschfunktion, intravasal (inkl. intrakardial), linksventrikulär, offen chirurgisch extra-thorakal (z. B. Gefäßfreilegung), mit einer n.n.bez. potentiellen Pumpleistung
- 37.6A.4H ↔ Implantation eines herzkreislaufunterstützenden Systems, mit Pumpe, ohne Gasaustauschfunktion, intravasal (inkl. intrakardial), linksventrikulär, offen chirurgisch extra-thorakal (z. B. Gefäßfreilegung), mit einer potentiellen Pumpleistung bis maximal 2.5 l/min
- 37.6A.4I ↔ Implantation eines herzkreislaufunterstützenden Systems, mit Pumpe, ohne Gasaustauschfunktion, intravasal (inkl. intrakardial), linksventrikulär, offen chirurgisch extra-thorakal (z. B. Gefäßfreilegung), mit einer potentiellen Pumpleistung von mehr als 2.5 l/min bis weniger als 5.0 l/min
- 37.6A.4J ↔ Implantation eines herzkreislaufunterstützenden Systems, mit Pumpe, ohne Gasaustauschfunktion, intravasal (inkl. intrakardial), linksventrikulär, offen chirurgisch extra-thorakal (z. B. Gefäßfreilegung), mit einer potentiellen Pumpleistung von mindestens 5.0 l/min bis weniger als 5.5 l/min
- 37.6A.4K ↔ Implantation eines herzkreislaufunterstützenden Systems, mit Pumpe, ohne Gasaustauschfunktion, intravasal (inkl. intrakardial), linksventrikulär, offen chirurgisch extra-thorakal (z. B. Gefäßfreilegung), mit einer potentiellen Pumpleistung von 5.5 l/min und mehr
- 37.6A.51 ↔ Implantation eines herzkreislauf- und lungenunterstützenden Systems, mit Pumpe, mit CO2-removal, extrakorporal, veno-venös, perkutan
- 37.6A.61 ↔ Implantation eines herzkreislauf- und lungenunterstützenden Systems, mit Pumpe, mit Oxygenator (inkl. CO2-removal), extrakorporal, veno-venös, offen chirurgisch extra-thorakal (z. B. Gefäßfreilegung)
- 37.6A.62 ↔ Implantation eines herzkreislauf- und lungenunterstützenden Systems, mit Pumpe, mit Oxygenator (inkl. CO2-removal), extrakorporal, veno-venös, perkutan
- 37.6A.71 ↔ Implantation eines herzkreislauf- und lungenunterstützenden Systems, mit Pumpe, mit Oxygenator (inkl. CO2-removal), extrakorporal, veno-arteriell oder veno-venoarteriell, offen chirurgisch thorakal (Thorakotomie, Minithorakotomie, Sternotomie)
- 37.6A.72 ↔ Implantation eines herzkreislauf- und lungenunterstützenden Systems, mit Pumpe, mit Oxygenator (inkl. CO2-removal), extrakorporal, veno-arteriell oder veno-venoarteriell, offen chirurgisch extra-thorakal (z. B. Gefäßfreilegung)

- 37.6A.73 ↔ Implantation eines herzkreislauf- und lungenunterstützenden Systems, mit Pumpe, mit Oxygenator (inkl. CO2-removal), extrakorporal, veno-arteriell oder veno-venoarteriell, perkutan
- 37.6A.81 ↔ Implantation einer intraaortale Ballonpumpe [IABP], offen chirurgisch
- 37.6A.82 ↔ Implantation einer intraaortalen Ballonpumpe [IABP], perkutan
- 37.6B.11 ↔ Entfernen eines herzkreislaufunterstützenden Systems, mit Pumpe, ohne Gasaustauschfunktion, extrakorporal, linksventrikulär, offen chirurgisch thorakal (Thorakotomie, Minithorakotomie, Sternotomie)
- 37.6B.12 ↔ Entfernen eines herzkreislaufunterstützenden Systems, mit Pumpe, ohne Gasaustauschfunktion, extrakorporal, rechtsventrikulär, offen chirurgisch thorakal (Thorakotomie, Minithorakotomie, Sternotomie)
- 37.6B.21 ↔ Entfernen eines herzkreislaufunterstützenden Systems, mit Pumpe, ohne Gasaustauschfunktion, extrakorporal, biventrikulär, offen chirurgisch thorakal (Thorakotomie, Minithorakotomie, Sternotomie)
- 37.6B.31 ↔ Entfernen eines herzkreislaufunterstützenden Systems, mit Pumpe, ohne Gasaustauschfunktion, intrakorporal, linksventrikulär, offen chirurgisch thorakal (Thorakotomie, Minithorakotomie, Sternotomie)
- 37.6B.32 ↔ Entfernen eines herzkreislaufunterstützenden Systems, mit Pumpe, ohne Gasaustauschfunktion, intrakorporal, rechtsventrikulär, offen chirurgisch thorakal (Thorakotomie, Minithorakotomie, Sternotomie)
- 37.6B.33 ↔ Entfernen eines herzkreislaufunterstützenden Systems, mit Pumpe, ohne Gasaustauschfunktion, intrakorporal, biventrikulär, offen chirurgisch thorakal (Thorakotomie, Minithorakotomie, Sternotomie)
- 37.6B.41 ↔ Entfernen eines herzkreislaufunterstützenden Systems, mit Pumpe, ohne Gasaustauschfunktion, intravasal (inkl. Intrakardial), linksventrikulär, perkutan
- 37.6B.42 ↔ Entfernen eines herzkreislaufunterstützenden Systems, mit Pumpe, ohne Gasaustauschfunktion, intravasal (inkl. Intrakardial), rechtsventrikulär, perkutan
- 37.6B.43 ↔ Entfernen eines herzkreislaufunterstützenden Systems, mit Pumpe, ohne Gasaustauschfunktion, intravasal (inkl. Intrakardial), linksventrikulär, offen chirurgisch thorakal (Thorakotomie, Minithorakotomie, Sternotomie)
- 37.6B.44 ↔ Entfernen eines herzkreislaufunterstützenden Systems, mit Pumpe, ohne Gasaustauschfunktion, intravasal (inkl. Intrakardial), rechtsventrikulär, offen chirurgisch thorakal (Thorakotomie, Minithorakotomie, Sternotomie)
- 37.6B.45 ↔ Entfernen eines herzkreislaufunterstützenden Systems, mit Pumpe, ohne Gasaustauschfunktion, intravasal (inkl. Intrakardial), linksventrikulär, offen chirurgisch extra-thorakal (z. B. Gefässfreilegung)
- 37.6B.46 ↔ Entfernen eines herzkreislaufunterstützenden Systems, mit Pumpe, ohne Gasaustauschfunktion, intravasal (inkl. Intrakardial), rechtsventrikulär, offen chirurgisch extra-thorakal (z. B. Gefässfreilegung)
- 37.6B.61 ↔ Entfernen eines herzkreislauf- und lungenunterstützenden Systems, mit Pumpe, mit Oxygenator (inkl. CO2-removal), extrakorporal, veno-venös, offen chirurgisch extra-thorakal (z. B. Gefässfreilegung)
- 37.6B.71 ↔ Entfernen eines herzkreislauf- und lungenunterstützenden Systems, mit Pumpe, mit Oxygenator (inkl. CO2-removal), extrakorporal, veno-arteriell oder veno-venoarteriell, offen chirurgisch thorakal (Thorakotomie, Minithorakotomie, Sternotomie)
- 37.6B.72 ↔ Entfernen eines herzkreislauf- und lungenunterstützenden Systems, mit Pumpe, mit Oxygenator (inkl. CO2-removal), extrakorporal, veno-arteriell oder veno-venoarteriell, offen chirurgisch extra-thorakal (z. B. Gefässfreilegung)
- 37.6B.81 ↔ Entfernen einer intraaortale Ballonpumpe [IABP], offen chirurgisch
- 37.6B.A1 ↔ Entfernen eines herzkreislauf- und lungenunterstützenden Systems, ohne Pumpe, mit CO2-removal, extrakorporal, arteriovenös, offen chirurgisch extra-thorakal (z. B. Gefässfreilegung)
- 37.6C.11 ↔ Revision ohne Ersatz eines herzkreislaufunterstützenden Systems, mit Pumpe, ohne Gasaustauschfunktion, extrakorporal, linksventrikulär, offen chirurgisch thorakal (Thorakotomie, Minithorakotomie, Sternotomie)
- 37.6C.12 ↔ Revision ohne Ersatz eines herzkreislaufunterstützenden Systems, mit Pumpe, ohne Gasaustauschfunktion, extrakorporal, rechtsventrikulär, offen chirurgisch thorakal (Thorakotomie, Minithorakotomie, Sternotomie)
- 37.6C.21 ↔ Revision ohne Ersatz eines herzkreislaufunterstützenden Systems, mit Pumpe, ohne Gasaustauschfunktion, extrakorporal, biventrikulär, offen chirurgisch thorakal (Thorakotomie, Minithorakotomie, Sternotomie)
- 37.6C.31 ↔ Revision ohne Ersatz eines herzkreislaufunterstützenden Systems, mit Pumpe, ohne Gasaustauschfunktion, intrakorporal, linksventrikulär, offen chirurgisch thorakal (Thorakotomie, Minithorakotomie, Sternotomie)
- 37.6C.32 ↔ Revision ohne Ersatz eines herzkreislaufunterstützenden Systems, mit Pumpe, ohne Gasaustauschfunktion, intrakorporal, rechtsventrikulär, offen chirurgisch thorakal (Thorakotomie, Minithorakotomie, Sternotomie)
- 37.6C.33 ↔ Revision ohne Ersatz eines herzkreislaufunterstützenden Systems, mit Pumpe, ohne Gasaustauschfunktion, intrakorporal, biventrikulär, offen chirurgisch thorakal (Thorakotomie, Minithorakotomie, Sternotomie)
- 37.6C.43 ↔ Revision ohne Ersatz eines herzkreislaufunterstützenden Systems, mit Pumpe, ohne Gasaustauschfunktion, intravasal (inkl. Intrakardial), linksventrikulär, offen chirurgisch thorakal (Thorakotomie, Minithorakotomie, Sternotomie)
- 37.6C.44 ↔ Revision ohne Ersatz eines herzkreislaufunterstützenden Systems, mit Pumpe, ohne Gasaustauschfunktion, intravasal (inkl. Intrakardial), rechtsventrikulär, offen chirurgisch thorakal (Thorakotomie, Minithorakotomie, Sternotomie)
- 37.6C.45 ↔ Revision ohne Ersatz eines herzkreislaufunterstützenden Systems, mit Pumpe, ohne Gasaustauschfunktion, intravasal (inkl. Intrakardial), linksventrikulär, offen chirurgisch extra-thorakal (z. B. Gefässfreilegung)
- 37.6C.46 ↔ Revision ohne Ersatz eines herzkreislaufunterstützenden Systems, mit Pumpe, ohne Gasaustauschfunktion, intravasal (inkl. Intrakardial), rechtsventrikulär, offen chirurgisch extra-thorakal (z. B. Gefässfreilegung)

37.6C.61 ↔	Revision ohne Ersatz eines herzkreislauf- und lungenunterstützenden Systems, mit Pumpe, mit Oxygenator (inkl. CO2-removal), extrakorporal, veno-venös, offen chirurgisch extra-thorakal (z. B. Gefässfreilegung)	38.05.99 ↔	Inzision von anderen thorakalen Gefässen, sonstige
37.6C.71 ↔	Revision ohne Ersatz eines herzkreislauf- und lungenunterstützenden Systems, mit Pumpe, mit Oxygenator (inkl. CO2-removal), extrakorporal, veno-arteriell oder veno-venoarteriell, offen chirurgisch thorakal (Thorakotomie, Minithorakotomie, Sternotomie)	38.06.00 ↔	Inzision von abdominalen Arterien, n.n.bez.
37.6C.72 ↔	Revision ohne Ersatz eines herzkreislauf- und lungenunterstützenden Systems, mit Pumpe, mit Oxygenator (inkl. CO2-removal), extrakorporal, veno-arteriell oder veno-venoarteriell, offen chirurgisch extra-thorakal (z. B. Gefässfreilegung)	38.06.10 ↔	Inzision von viszeralen Arterien, n.n.bez.
37.6C.A1 ↔	Revision ohne Ersatz eines herzkreislauf- und lungenunterstützenden Systems, ohne Pumpe, mit CO2-removal, extrakorporal, arteriovenös, offen chirurgisch extra-thorakal (z. B. Gefässfreilegung)	38.06.11 ↔	Inzision des Truncus coeliacus
37.90.09 ↔	Einsetzen von Vorrichtungen ins linke Herzohr, sonstige	38.06.12 ↔	Inzision der A. gastrica
37.90.09 ↔	Einsetzen von Vorrichtungen ins linke Herzohr, sonstige	38.06.13 ↔	Inzision der A. hepatica
37.90.10 ↔	Perkutaner Verschluss des linken Vorhofsohrs	38.06.14 ↔	Inzision der A. lienalis
37.91 ↔	Offene Herzmassage	38.06.15 ↔	Inzision der A. renalis
37.99.00 ↔	Sonstige Operationen an Herz und Perikard, n.n.bez.	38.06.16 ↔	Inzision der A. mesenterialis
37.99.20 ↔	Operationen bei kongenitalen Anomalien des Herzens, n.n.bez.	38.06.17 ↔	Inzision der A. lumbalis
37.99.21 ↔	Korrektur eines Double-outlet-right-ventricle vom Fallot-Typ	38.06.18 ↔	Inzision der A. iliaca
37.99.22 ↔	Korrektur eines sonstigen Double-outlet-right-ventricle	38.06.19 ↔	Inzision von viszeralen Arterien, sonstige
37.99.23 ↔	Operation an einem funktionell/morphologisch univentrikulären Herzen	38.06.21 ↔	Inzision von künstlich angelegten abdominalen Arterien
37.99.24 ↔	Korrektur eines Cor triatriatum	38.06.99 ↔	Inzision von abdominalen Arterien, sonstige
37.99.25 ↔	Korrektur eines Absent Pulmonary Valve Syndrom	38.07.00 ↔	Inzision von abdominalen Venen, n.n.bez.
37.99.29 ↔	Operationen bei kongenitalen Anomalien des Herzens, sonstige	38.07.00 ↔	Inzision von abdominalen Venen, n.n.bez.
37.99.30 ↔	Ligatur eines Herzohres	38.07.10 ↔	Inzision von tiefen abdominalen Venen, n.n.bez.
37.99.80 ↔	Reoperation an Herz und Perikard	38.07.10 ↔	Inzision von tiefen abdominalen Venen, n.n.bez.
37.99.99 ↔	Sonstige Operationen an Herz und Perikard, sonstige	38.07.11 ↔	Inzision der V. cava inferior
37.9A.00 ↔	Implantation eines herzmuskelstimulierenden Systems, n.n.bez.	38.07.11 ↔	Inzision der V. cava inferior
37.9A.11 ↔	Implantation oder Wechsel eines myokardmodulierenden Systems [CCM]	38.07.12 ↔	Inzision der V. iliaca
37.9A.99 ↔	Implantation eines herzmuskelstimulierenden Systems, sonstige	38.07.12 ↔	Inzision der V. iliaca
37.9B.11 ↔	Entfernung von Implantaten am Herzen, über vollständige Sternotomie	38.07.19 ↔	Inzision von tiefen abdominalen Venen, sonstige
37.9B.12 ↔	Entfernung von Implantaten am Herzen, über minimalinvasive Thorakotomie (partielle obere Sternotomie, laterale Thorakotomie)	38.07.19 ↔	Inzision von tiefen abdominalen Venen, sonstige
37.9B.13 ↔	Entfernung von Implantaten am Herzen, perkutan-transluminal	38.07.21 ↔	Inzision von künstlich angelegten abdominalen Venen
37.9B.13 ↔	Entfernung von Implantaten am Herzen, perkutan-transluminal	38.07.21 ↔	Inzision von künstlich angelegten abdominalen Venen
38.01 ↔	Inzision von intrakraniellen Gefässen	38.07.99 ↔	Inzision von abdominalen Venen, sonstige
38.04.00 ↔	Inzision der Aorta, n.n.bez.	38.07.99 ↔	Inzision von abdominalen Venen, sonstige
38.04.10 ↔	Inzision von Aorta ascendens und Aortenbogen	38.11 ↔	Enderarteriektomie von intrakraniellen Gefässen
38.04.20 ↔	Inzision der Aorta descendens	38.12 ↔	Enderarteriektomie von anderen Gefässen an Kopf und Hals
38.04.30 ↔	Inzision der Aorta abdominalis	38.13 ↔	Enderarteriektomie von Gefässen der oberen Extremität
38.04.40 ↔	Inzision von künstlich angelegter Aorta	38.14.10 ↔	Enderarteriektomie von Aorta ascendens und Aortenbogen
38.04.99 ↔	Inzision der Aorta, sonstige	38.14.20 ↔	Enderarteriektomie der Aorta descendens
38.05.00 ↔	Inzision von anderen thorakalen Gefässen, n.n.bez.	38.14.30 ↔	Enderarteriektomie der Aorta abdominalis
38.05.10 ↔	Inzision von anderen thorakalen Arterien	38.14.40 ↔	Enderarteriektomie von künstlich angelegter Aorta
38.05.20 ↔	Inzision von thorakalen Venen, n.n.bez.	38.14.99 ↔	Enderarteriektomie der Aorta, sonstige
38.05.21 ↔	Inzision von thorakalen tiefen Venen	38.15.10 ↔	Enderarteriektomie der A. subclavia
38.05.29 ↔	Inzision von thorakalen Venen, sonstige	38.15.20 ↔	Enderarteriektomie des Truncus brachiocephalicus
38.05.31 ↔	Inzision von anderen künstlich angelegten thorakalen Gefässen	38.15.30 ↔	Enderarteriektomie der A. pulmonalis
		38.15.40 ↔	Enderarteriektomie der V. pulmonalis
		38.15.50 ↔	Enderarteriektomie von anderen künstlich angelegten thorakalen Gefässen
		38.15.99 ↔	Enderarteriektomie der anderen thorakalen Gefässe, sonstige
		38.16.01 ↔	Enderarteriektomie und Endovenektomie von künstlich angelegten abdominalen Gefässen
		38.16.09 ↔	Enderarteriektomie und Endovenektomie von abdominalen Gefässen, sonstige
		38.16.11 ↔	Enderarteriektomie des Truncus coeliacus
		38.16.12 ↔	Enderarteriektomie der A. gastrica
		38.16.13 ↔	Enderarteriektomie der A. hepatica
		38.16.14 ↔	Enderarteriektomie der A. lienalis
		38.16.15 ↔	Enderarteriektomie der A. renalis
		38.16.16 ↔	Enderarteriektomie der A. mesenterialis
		38.16.17 ↔	Enderarteriektomie der A. lumbalis
		38.16.18 ↔	Enderarteriektomie der A. iliaca
		38.16.21 ↔	Endovenektomie an der Iliakalvene
		38.18.01 ↔	Enderarteriektomie und Endovenektomie von künstlich angelegten Gefässen der unteren Extremität
		38.18.09 ↔	Enderarteriektomie und Endovenektomie von Gefässen der unteren Extremität, sonstige
		38.18.10 ↔	Enderarteriektomie der A. femoralis (communis) (superficialis)
		38.18.11 ↔	Enderarteriektomie der A. profunda femoris

38.18.12 ↔	Enderterektomie der A. poplitea	38.37.99 ↔	Resektion von abdominalen Venen mit Anastomose, sonstige
38.18.21 ↔	Endovenektomie an der Femoralvene	38.38.10 ↔	Resektion der A. femoralis mit Anastomose (communis) (superficialis)
38.21 ↔	Biopsie eines Blutgefäßes	38.38.11 ↔	Resektion der A. profunda femoris mit Anastomose
38.32.10 ↔	Resektion von extrakraniellen Arterien an Kopf und Hals mit Anastomose	38.38.12 ↔	Resektion der A. poplitea mit Anastomose
38.32.21 ↔	Resektion der V. jugularis mit Anastomose	38.38.99 ↔	Resektion von Arterien der unteren Extremität mit Anastomose, sonstige
38.32.22 ↔	Resektion von oberflächlichen extrakraniellen Venen an Kopf und Hals mit Anastomose	38.41 ↔	Resektion von intrakraniellen Blutgefässen mit Ersatz
38.32.99 ↔	Resektion von anderen Gefässen an Kopf und Hals mit Anastomose, sonstige	38.42 ↔	Resektion von anderen Blutgefässen an Kopf und Hals mit Ersatz
38.33.00 ↔	Resektion von Gefässen der oberen Extremität mit Anastomose, n.n.bez.	38.43.00 ↔	Resektion von Blutgefässen der oberen Extremität mit Ersatz, n.n.bez.
38.33.10 ↔	Resektion von Arterien der oberen Extremität mit Anastomose, n.n.bez.	38.43.10 ↔	Resektion von Arterien der oberen Extremität mit Ersatz
38.33.11 ↔	Resektion von Arterien des Oberarms mit Anastomose	38.43.11 ↔	Resektion der A. axillaris mit Ersatz
38.33.12 ↔	Resektion der A. ulnaris mit Anastomose	38.43.20 ↔	Resektion von Venen der oberen Extremität mit Ersatz, n.n.bez.
38.33.13 ↔	Resektion von sonstigen Arterien des Unterarmes mit Anastomose	38.43.21 ↔	Resektion der V. axillaris mit Ersatz
38.33.14 ↔	Resektion von Arterien der Hand mit Anastomose	38.43.28 ↔	Resektion von sonstigen tiefen Venen der oberen Extremität mit Ersatz
38.33.20 ↔	Resektion von Venen der oberen Extremität mit Anastomose, n.n.bez.	38.43.29 ↔	Resektion von Venen der oberen Extremität mit Ersatz, sonstige
38.33.21 ↔	Resektion der V. axillaris mit Anastomose	38.43.99 ↔	Resektion von Blutgefässen der oberen Extremität mit Ersatz, sonstige
38.33.22 ↔	Resektion von sonstigen tiefen Venen der oberen Extremität mit Anastomose	38.44.10 ↔	Resektion der Aorta abdominalis, suprarenal mit Ersatz
38.33.23 ↔	Resektion von oberflächlichen Venen der oberen Extremität mit Anastomose	38.44.11 ↔	Resektion der Aorta abdominalis, infrarenal mit Ersatz
38.33.99 ↔	Resektion von Gefässen der oberen Extremität mit Anastomose, sonstige	38.44.12 ↔	Resektion der Aorta abdominalis, juxtarenal mit Ersatz
38.34.10 ↔	Resektion der Aorta ascendens und des Aortenbogens mit Anastomose	38.44.99 ↔	Resektion der Aorta abdominalis mit Ersatz, sonstige
38.34.20 ↔	Resektion der Aorta descendens mit Anastomose	38.45.00 ↔	Resektion von thorakalen Blutgefässen mit Ersatz, n.n.bez.
38.34.30 ↔	Resektion der Aorta abdominalis mit Anastomose	38.45.12 ↔	Resektion der Aorta thoracica mit Ersatz
38.34.99 ↔	Resektion der Aorta mit Anastomose, sonstige	38.45.13 ↔	Resektion der Aorta thoracoabdominalis mit Ersatz
38.35.00 ↔	Resektion von thorakalen Gefässen mit Anastomose, n.n.bez.	38.45.14 ↔	Resektion der thorakalen Aorta und Ersatz mit Hybridprothese
38.35.10 ↔	Resektion von thorakalen Arterien mit Anastomose, n.n.bez.	38.45.15 ↔	Resektion der Aorta ascendens mit Ersatz
38.35.11 ↔	Resektion der A. subclavia mit Anastomose	38.45.16 ↔	Resektion des Aortenbogens mit Ersatz
38.35.12 ↔	Resektion des Truncus brachiocephalicus mit Anastomose	38.45.17 ↔	Resektion der Aorta ascendens sowie des Aortenbogens mit Ersatz
38.35.13 ↔	Resektion der A. pulmonalis mit Anastomose	38.45.21 ↔	Resektion der A. pulmonalis mit Ersatz
38.35.19 ↔	Resektion von thorakalen Arterien mit Anastomose, sonstige	38.45.22 ↔	Resektion des Truncus brachiocephalicus mit Ersatz
38.35.20 ↔	Resektion von thorakalen Venen mit Anastomose, n.n.bez.	38.45.29 ↔	Resektion sonstiger thorakaler Arterien mit Ersatz
38.35.21 ↔	Resektion der V. pulmonalis mit Anastomose	38.45.31 ↔	Resektion der V. cava superior mit Ersatz
38.35.22 ↔	Resektion der V. subclavia mit Anastomose	38.45.38 ↔	Resektion sonstiger tiefer thorakaler Venen mit Ersatz
38.35.23 ↔	Resektion der V. cava superior mit Anastomose	38.45.39 ↔	Resektion thorakaler Venen mit Ersatz, sonstige
38.35.28 ↔	Resektion von sonstigen tiefen thorakalen Venen mit Anastomose	38.45.99 ↔	Resektion von thorakalen Blutgefässen mit Ersatz, sonstige
38.35.29 ↔	Resektion von thorakalen Venen mit Anastomose, sonstige	38.46 ↔	Resektion von abdominalen Arterien mit Ersatz
38.35.99 ↔	Resektion von thorakalen Gefässen mit Anastomose, sonstige	38.47.11 ↔	Resektion der V. cava inferior mit Ersatz
38.36.11 ↔	Resektion des Truncus coeliacus mit Anastomose	38.47.12 ↔	Resektion der V. iliaca mit Ersatz
38.36.12 ↔	Resektion der A. gastrica mit Anastomose	38.47.19 ↔	Resektion von tiefen abdominalen Venen mit Ersatz, sonstige
38.36.13 ↔	Resektion der A. hepatica mit Anastomose	38.47.99 ↔	Resektion von abdominalen Venen mit Ersatz, sonstige
38.36.14 ↔	Resektion der A. lienalis mit Anastomose	38.48.10 ↔	Resektion der A. femoralis mit Ersatz (communis) (superficialis)
38.36.15 ↔	Resektion der A. renalis mit Anastomose	38.48.10 ↔	Resektion der A. femoralis mit Ersatz (communis) (superficialis)
38.36.16 ↔	Resektion der A. mesenterialis mit Anastomose	38.48.11 ↔	Resektion der A. profunda femoris mit Ersatz
38.36.17 ↔	Resektion der A. iliaca mit Anastomose	38.48.11 ↔	Resektion der A. profunda femoris mit Ersatz
38.36.19 ↔	Resektion von viszerale Arterien mit Anastomose, sonstige	38.48.12 ↔	Resektion der A. poplitea mit Ersatz
38.36.99 ↔	Resektion von abdominalen Arterien mit Anastomose, sonstige	38.48.12 ↔	Resektion der A. poplitea mit Ersatz
38.37.11 ↔	Resektion der V. cava inferior mit Anastomose	38.48.13 ↔	Resektion von Arterien des Unterschenkels mit Ersatz
38.37.12 ↔	Resektion der V. iliaca mit Anastomose	38.48.13 ↔	Resektion von Arterien des Unterschenkels mit Ersatz
38.37.19 ↔	Resektion von tiefen abdominalen Venen mit Anastomose, sonstige		

38.48.99 ↔	Resektion von Arterien der unteren Extremität mit Ersatz, sonstige	38.7X.19 ↔	Unterbrechung der Vena cava, offen chirurgisch, sonstige
38.48.99 ↔	Resektion von Arterien der unteren Extremität mit Ersatz, sonstige	38.7X.19 ↔	Unterbrechung der Vena cava, offen chirurgisch, sonstige
38.61 ↔	Sonstige Exzision von intrakraniellen Gefässen	38.81 ↔	Sonstiger chirurgischer Verschluss von intrakraniellen Gefässen
38.64.00 ↔	Sonstige Exzision der Aorta, n.n.bez.	38.82.00 ↔	Sonstiger chirurgischer Verschluss von Gefässen am Kopf und Hals, n.n.bez.
38.64.00 ↔	Sonstige Exzision der Aorta, n.n.bez.	38.82.10 ↔	Sonstiger chirurgischer Verschluss von extrakraniellen Arterien an Kopf und Hals
38.64.10 ↔	Sonstige Exzision der thorakalen Aorta	38.82.20 ↔	Sonstiger chirurgischer Verschluss von extrakraniellen Venen an Kopf und Hals, n.n.bez.
38.64.10 ↔	Sonstige Exzision der thorakalen Aorta	38.82.21 ↔	Sonstiger chirurgischer Verschluss der V. jugularis
38.64.20 ↔	Sonstige Exzision der Aorta abdominalis	38.82.22 ↔	Sonstiger chirurgischer Verschluss von sonstigen tiefen extrakraniellen Venen an Kopf und Hals
38.64.20 ↔	Sonstige Exzision der Aorta abdominalis	38.82.29 ↔	Sonstiger chirurgischer Verschluss von extrakraniellen Venen an Kopf und Hals, sonstige
38.64.99 ↔	Sonstige Exzision der Aorta, sonstige	38.82.99 ↔	Sonstiger chirurgischer Verschluss von Gefässen am Kopf und Hals, sonstige
38.64.99 ↔	Sonstige Exzision der Aorta, sonstige	38.83.11 ↔	Sonstiger chirurgischer Verschluss von Arterien der Hand
38.65.10 ↔	Sonstige Exzision von thorakalen Arterien	38.83.19 ↔	Sonstiger chirurgischer Verschluss von sonstigen Arterien der oberen Extremität
38.65.10 ↔	Sonstige Exzision von thorakalen Arterien	38.83.21 ↔	Sonstiger chirurgischer Verschluss von tiefen Venen der oberen Extremität
38.65.20 ↔	Sonstige Exzision von thorakalen Venen, n.n.bez.	38.84.00 ↔	Sonstiger chirurgischer Verschluss der Aorta, n.n.bez.
38.65.20 ↔	Sonstige Exzision von thorakalen Venen, n.n.bez.	38.84.09 ↔	Sonstiger chirurgischer Verschluss der Aorta, sonstige
38.65.21 ↔	Sonstige Exzision der V. cava superior	38.84.10 ↔	Sonstiger chirurgischer Verschluss der thorakalen Aorta
38.65.21 ↔	Sonstige Exzision der V. cava superior	38.84.20 ↔	Sonstiger chirurgischer Verschluss der Aorta abdominalis
38.65.22 ↔	Sonstige Exzision von sonstigen tiefen thorakalen Venen	38.84.31 ↔	Ligatur des Ductus arteriosus apertus
38.65.22 ↔	Sonstige Exzision von sonstigen tiefen thorakalen Venen	38.85.00 ↔	Sonstiger chirurgischer Verschluss von anderen thorakalen Gefässen, n.n.bez.
38.65.29 ↔	Sonstige Exzision von thorakalen Venen, sonstige	38.85.00 ↔	Sonstiger chirurgischer Verschluss von anderen thorakalen Gefässen, n.n.bez.
38.65.29 ↔	Sonstige Exzision von thorakalen Venen, sonstige	38.85.11 ↔	Sonstiger chirurgischer Verschluss der A. subclavia
38.65.99 ↔	Sonstige Exzision von thorakalen Gefässen, sonstige	38.85.11 ↔	Sonstiger chirurgischer Verschluss der A. subclavia
38.65.99 ↔	Sonstige Exzision von thorakalen Gefässen, sonstige	38.85.12 ↔	Sonstiger chirurgischer Verschluss der A. pulmonalis
38.66.00 ↔	Sonstige Exzision von abdominalen Arterien, n.n.bez.	38.85.12 ↔	Sonstiger chirurgischer Verschluss der A. pulmonalis
38.66.00 ↔	Sonstige Exzision von abdominalen Arterien, n.n.bez.	38.85.13 ↔	Sonstiger chirurgischer Verschluss des Truncus brachiocephalicus
38.66.10 ↔	Sonstige Exzision von viszeralen Arterien, n.n.bez.	38.85.13 ↔	Sonstiger chirurgischer Verschluss des Truncus brachiocephalicus
38.66.11 ↔	Sonstige Exzision des Truncus coeliacus	38.85.21 ↔	Sonstiger chirurgischer Verschluss der V. cava superior
38.66.12 ↔	Sonstige Exzision der A. gastrica	38.85.21 ↔	Sonstiger chirurgischer Verschluss der V. cava superior
38.66.13 ↔	Sonstige Exzision der A. hepatica	38.85.22 ↔	Sonstiger chirurgischer Verschluss der V. pulmonalis
38.66.14 ↔	Sonstige Exzision der A. lienalis	38.85.22 ↔	Sonstiger chirurgischer Verschluss der V. pulmonalis
38.66.15 ↔	Sonstige Exzision der A. renalis	38.85.23 ↔	Sonstiger chirurgischer Verschluss der V. subclavia
38.66.16 ↔	Sonstige Exzision der A. mesenterialis	38.85.23 ↔	Sonstiger chirurgischer Verschluss der V. subclavia
38.66.17 ↔	Sonstige Exzision der A. lumbalis	38.85.99 ↔	Sonstiger chirurgischer Verschluss von anderen thorakalen Gefässen, sonstige
38.66.18 ↔	Sonstige Exzision der A. iliaca	38.85.99 ↔	Sonstiger chirurgischer Verschluss von anderen thorakalen Gefässen, sonstige
38.66.19 ↔	Sonstige Exzision viszeraler Arterien, sonstige	38.86.00 ↔	Sonstiger chirurgischer Verschluss von abdominalen Arterien, n.n.bez.
38.66.99 ↔	Sonstige Exzision abdominalen Arterien, sonstige	38.86.10 ↔	Sonstiger chirurgischer Verschluss von viszeralen Arterien, n.n.bez.
38.67.00 ↔	Sonstige Exzision von abdominalen Venen, n.n.bez.	38.86.11 ↔	Sonstiger chirurgischer Verschluss des Truncus coeliacus
38.67.10 ↔	Sonstige Exzision von tiefen abdominalen Venen, n.n.bez.	38.86.12 ↔	Sonstiger chirurgischer Verschluss der A. gastrica
38.67.11 ↔	Sonstige Exzision der V. cava inferior	38.86.13 ↔	Sonstiger chirurgischer Verschluss der A. hepatica
38.67.12 ↔	Sonstige Exzision der V. iliaca	38.86.14 ↔	Sonstiger chirurgischer Verschluss der A. lienalis
38.67.19 ↔	Sonstige Exzision von tiefen abdominalen Venen, sonstige	38.86.15 ↔	Sonstiger chirurgischer Verschluss der A. renalis
38.67.99 ↔	Sonstige Exzision von abdominalen Venen, sonstige	38.86.16 ↔	Sonstiger chirurgischer Verschluss der A. mesenterialis
38.68.00 ↔	Sonstige Exzision von Arterien der unteren Extremität, n.n.bez.	38.86.17 ↔	Sonstiger chirurgischer Verschluss der A. iliaca
38.68.10 ↔	Sonstige Exzision von Arterien des Oberschenkels		
38.68.20 ↔	Sonstige Exzision von Arterien des Unterschenkels und des Fusses		
38.68.99 ↔	Sonstige Exzision von Arterien der unteren Extremität, sonstige		
38.7X.10 ↔	Unterbrechung der Vena cava, offen chirurgisch, n.n.bez.		
38.7X.10 ↔	Unterbrechung der Vena cava, offen chirurgisch, n.n.bez.		
38.7X.11 ↔	Einsetzen eines Embolie-Protektionssystems in die Vena cava, offen chirurgisch		
38.7X.11 ↔	Einsetzen eines Embolie-Protektionssystems in die Vena cava, offen chirurgisch		
38.7X.12 ↔	Entfernung eines Embolie-Protektionssystems in der Vena cava, offen chirurgisch		
38.7X.12 ↔	Entfernung eines Embolie-Protektionssystems in der Vena cava, offen chirurgisch		
38.7X.13 ↔	Ligatur oder Plikatur der Vena cava, offen chirurgisch		
38.7X.13 ↔	Ligatur oder Plikatur der Vena cava, offen chirurgisch		

38.86.19 ↔	Sonstiger chirurgischer Verschluss von viszerale Arterien, sonstige	39.11.21 ↔	Revision portosystemischer Shunt, perkutaner Verschluss
38.86.99 ↔	Sonstiger chirurgischer Verschluss von abdominalen Arterien, sonstige	39.11.21 ↔	Revision portosystemischer Shunt, perkutaner Verschluss
38.87.00 ↔	Sonstiger chirurgischer Verschluss von abdominalen Venen, n.n.bez.	39.11.22 ↔	Revision portosystemischer Shunt, Einsatz von Stenteinlage
38.87.10 ↔	Sonstiger chirurgischer Verschluss von tiefen abdominalen Venen, n.n.bez.	39.11.22 ↔	Revision portosystemischer Shunt, Einsatz von Stenteinlage
38.87.11 ↔	Sonstiger chirurgischer Verschluss der V. cava inferior	39.11.23 ↔	Revision portosystemischer Shunt, Einsatz von perkutaner Thrombektomie und Thrombolyse
38.87.12 ↔	Sonstiger chirurgischer Verschluss der V. iliaca communis und V. iliaca interna	39.11.23 ↔	Revision portosystemischer Shunt, Einsatz von perkutaner Thrombektomie und Thrombolyse
38.87.19 ↔	Sonstiger chirurgischer Verschluss von tiefen abdominalen Venen, sonstige	39.11.24 ↔	Revision portosystemischer Shunt, Durchführung von perkutaner Verkleinerung eines bestehenden portosystemischen Shunts
38.87.99 ↔	Sonstiger chirurgischer Verschluss von abdominalen Venen, sonstige	39.11.24 ↔	Revision portosystemischer Shunt, Durchführung von perkutaner Verkleinerung eines bestehenden portosystemischen Shunts
39.0X.00 ↔	Shunt einer systemischen Arterie zur Pulmonalarterie, n.n.bez.	39.11.99 ↔	Anlage und Revision portosystemischer Shunt, TIPSS, sonstige
39.0X.00 ↔	Shunt einer systemischen Arterie zur Pulmonalarterie, n.n.bez.	39.11.99 ↔	Anlage und Revision portosystemischer Shunt, TIPSS, sonstige
39.0X.10 ↔	Anastomose zwischen A. subclavia und A. pulmonalis [Blalock-Taussig]	39.19 ↔	Intraabdominaler venöser Shunt, sonstige
39.0X.10 ↔	Anastomose zwischen A. subclavia und A. pulmonalis [Blalock-Taussig]	39.19 ↔	Intraabdominaler venöser Shunt, sonstige
39.0X.11 ↔	Anastomose zwischen Aorta und A. pulmonalis dextra [Waterston-Cooley]	39.21.00 ↔	Anastomose von der V. cava zur A. pulmonalis, n.n.bez.
39.0X.11 ↔	Anastomose zwischen Aorta und A. pulmonalis dextra [Waterston-Cooley]	39.21.10 ↔	Glenn-Operation an einem funktionell/morphologisch univentrikulären Herzen
39.0X.12 ↔	Anastomose zwischen Aorta descendens und A. pulmonalis sinistra [Potts-Smith]	39.21.99 ↔	Anastomose von der V. cava zur A. pulmonalis, sonstige
39.0X.12 ↔	Anastomose zwischen Aorta descendens und A. pulmonalis sinistra [Potts-Smith]	39.22.11 ↔	Bypass zwischen A. carotis und A. carotis
39.0X.13 ↔	Anastomose zwischen A. pulmonalis sinistra und A. pulmonalis dextra	39.22.12 ↔	Bypass zwischen A. carotis und A. vertebralis
39.0X.13 ↔	Anastomose zwischen A. pulmonalis sinistra und A. pulmonalis dextra	39.22.13 ↔	Bypass zwischen A. carotis und A. subclavia
39.0X.13 ↔	Anastomose zwischen A. pulmonalis sinistra und A. pulmonalis dextra	39.22.14 ↔	Bypass zwischen A. carotis und Aorta
39.0X.20 ↔	Prothesenshunt zwischen A. pulmonalis und Aorta, zentral	39.22.19 ↔	Bypass an der A. carotis, sonstige
39.0X.20 ↔	Prothesenshunt zwischen A. pulmonalis und Aorta, zentral	39.22.21 ↔	Bypass zwischen A. subclavia und Aorta
39.0X.21 ↔	Prothesenshunt zwischen A. pulmonalis und Aorta, peripher	39.22.29 ↔	Bypass an der A. subclavia, sonstige
39.0X.21 ↔	Prothesenshunt zwischen A. pulmonalis und Aorta, peripher	39.22.99 ↔	Bypass zwischen Aorta, A. subclavia und A. carotis, sonstige
39.0X.23 ↔	Pulmonalarterielles Banding	39.23 ↔	Sonstiger intrathorakaler, vaskulärer Shunt oder Bypass
39.0X.23 ↔	Pulmonalarterielles Banding	39.24 ↔	Aorto-renaler Bypass
39.0X.24 ↔	Shunt einer systemischen Arterie zur Pulmonalarterie, Damus-Kay-Stansel-Operation	39.25.09 ↔	Gefäss-Bypass von der Aorta oder der A. iliaca zu weiteren Arterien der unteren Extremität, sonstige
39.0X.24 ↔	Shunt einer systemischen Arterie zur Pulmonalarterie, Damus-Kay-Stansel-Operation	39.25.11 ↔	Aorto-iliakaler Bypass
39.0X.99 ↔	Shunt einer systemischen Arterie zur Pulmonalarterie, sonstige	39.25.12 ↔	Aorto-femoraler Bypass
39.0X.99 ↔	Shunt einer systemischen Arterie zur Pulmonalarterie, sonstige	39.25.13 ↔	Aorto-poplitealer Bypass
39.10 ↔	Intraabdominaler venöser Shunt, n.n.bez.	39.25.14 ↔	Aorto-cruraler Bypass
39.10 ↔	Intraabdominaler venöser Shunt, n.n.bez.	39.25.15 ↔	Aorto-ilio-femoraler Bypass
39.11.00 ↔	Anlage und Revision portosystemischer Shunt, TIPSS, n.n.bez.	39.25.16 ↔	Aorto-ilio-poplitealer Bypass
39.11.00 ↔	Anlage und Revision portosystemischer Shunt, TIPSS, n.n.bez.	39.25.21 ↔	Ilio-iliakaler Bypass
39.11.11 ↔	Anlage portosystemischer Shunt, Einsatz von perkutaner (Ballon-)Angioplastie	39.25.22 ↔	Ilio-femoraler Bypass
39.11.11 ↔	Anlage portosystemischer Shunt, Einsatz von perkutaner (Ballon-)Angioplastie	39.25.23 ↔	Ilio-poplitealer Bypass
39.11.12 ↔	Anlage portosystemischer Shunt, Perkutane Thrombolyse und Thrombektomie	39.25.24 ↔	Ilio-cruraler Bypass
39.11.12 ↔	Anlage portosystemischer Shunt, Perkutane Thrombolyse und Thrombektomie	39.25.30 ↔	Obturator-Bypass (extraanatomisch)
39.11.13 ↔	Anlage portosystemischer Shunt, Einsatz von Stent	39.26.10 ↔	Sonstiger intraabdominaler Gefäss-Shunt oder -Bypass, Viszeralarterien
39.11.13 ↔	Anlage portosystemischer Shunt, Einsatz von Stent	39.26.11 ↔	Sonstiger intraabdominaler Gefäss-Shunt oder -Bypass, Aorta
		39.26.12 ↔	Sonstiger intraabdominaler Gefäss-Shunt oder -Bypass, A. renalis
		39.26.19 ↔	Sonstiger intraabdominaler Gefäss-Shunt oder -Bypass, sonstige Viszeralarterien
		39.26.99 ↔	Sonstiger intraabdominaler Gefäss-Shunt oder -Bypass, sonstige
		39.29.09 ↔	Sonstiger (peripherer) Gefäss-Shunt oder -Bypass, sonstige
		39.29.10 ↔	Gefäss-Shunt oder Bypass an Arterien der unteren Extremität, n.n.bez.
		39.29.11 ↔	Femorofemoraler Gefäss-Shunt oder -Bypass
		39.29.12 ↔	Femoropoplitealer Gefäss-Shunt oder -Bypass

39.29.13 ↔ Femorocruraler Gefäss-Shunt oder -Bypass	39.52.11 ↔ Sonstige Korrektur eines Aneurysmas von intrakraniellen Blutgefässen
39.29.14 ↔ Femoropedaler Gefäss-Shunt oder -Bypass	39.52.19 ↔ Sonstige Korrektur eines Aneurysmas von Blutgefässen an Kopf und Hals, sonstige
39.29.15 ↔ Popliteocruraler und popliteopedaler Gefäss-Shunt oder -Bypass	39.52.20 ↔ Sonstige Korrektur eines Aneurysmas der Aorta, n.n.bez.
39.29.16 ↔ Gefäss-Shunt oder Bypass an Arterien des Unterschenkels und des Fusses	39.52.21 ↔ Sonstige offen chirurgische Korrektur eines Aneurysmas der Aorta ascendens, des Aortenbogens und der thorakalen Aorta
39.29.19 ↔ Gefäss-Shunt oder Bypass an Arterien der unteren Extremität, sonstige	39.52.22 ↔ Sonstige offen chirurgische Korrektur eines Aneurysmas der Aorta abdominalis
39.29.20 ↔ Gefäss-Shunt oder Bypass an Arterien der oberen Extremität	39.52.29 ↔ Sonstige Korrektur eines Aneurysmas der Aorta, sonstige
39.29.20 ↔ Gefäss-Shunt oder Bypass an Arterien der oberen Extremität	39.53 ↔ Verschluss einer arteriovenösen Fistel
39.29.30 ↔ Sonstiger (peripherer) Gefäss-Shunt oder -Bypass, extraanatomisch, n.n.bez.	39.54.00 ↔ Re-entry Operation, n.n.bez.
39.29.31 ↔ Subclaviafemoraler Gefäss-Shunt oder Bypass	39.54.09 ↔ Re-entry Operation, sonstige
39.29.32 ↔ Axillofemoraler Gefäss-Shunt oder Bypass	39.54.11 ↔ Re-entry Operation, thorakale Aorta, offen chirurgisch
39.29.33 ↔ Femorofemoraler Cross-over-Bypass	39.54.12 ↔ Re-entry Operation, thorakale Aorta, endovaskulärer Zugang
39.29.39 ↔ Sonstiger (peripherer) Gefäss-Shunt oder -Bypass, extraanatomisch, sonstige	39.54.21 ↔ Re-entry Operation, Aorta abdominalis, offen chirurgisch
39.29.40 ↔ Gefäss-Shunt oder -Bypass an Venen	39.54.22 ↔ Re-entry Operation, Aorta abdominalis, endovaskulärer Zugang
39.29.51 ↔ Arteriovenöser Shunt [AV-Fistel] an Gefässen der unteren Extremität, perkutan-transluminal, durch Einlage von Stent-Grafts zur Arterialisierung	39.54.91 ↔ Re-entry Operation, sonstige Gefässe, offen chirurgisch
39.29.59 ↔ Arteriovenöser Shunt [AV-Fistel] an Gefässen der unteren Extremität, perkutan-transluminal, sonstige	39.54.92 ↔ Re-entry Operation, sonstige Gefässe, endovaskulärer Zugang
39.29.81 ↔ Temporärer intraoperativer Shunt, arterioarteriell	39.55 ↔ Reimplantation eines aberrierenden Nierengefässes
39.29.82 ↔ Temporärer intraoperativer Shunt, arteriovenös	39.56.00 ↔ Plastische Rekonstruktion eines Blutgefässes mit Gewebe-Patch, n.n.bez.
39.29.89 ↔ Temporärer intraoperativer Shunt, sonstige	39.56.11 ↔ Plastische Rekonstruktion von intrakraniellen Gefässen mit Gewebe-Patch
39.31.10 ↔ Naht einer Arterie an Kopf und Hals, n.n.bez.	39.56.12 ↔ Plastische Rekonstruktion der V. jugularis mit Gewebe-Patch
39.31.11 ↔ Naht einer intrakraniellen Arterie	39.56.19 ↔ Plastische Rekonstruktion von Gefässen an Kopf und Hals mit Gewebe-Patch, sonstige
39.31.19 ↔ Naht einer Arterie an Kopf und Hals, sonstige	39.56.20 ↔ Plastische Rekonstruktion von Gefässen der oberen Extremität mit Gewebe-Patch, n.n.bez.
39.31.20 ↔ Naht einer Arterie des Oberarms, n.n.bez.	39.56.21 ↔ Plastische Rekonstruktion von Arterien der oberen Extremität mit Gewebe-Patch
39.31.21 ↔ Naht der A. axillaris	39.56.22 ↔ Plastische Rekonstruktion der V. subclavia, V. axillaris und V. brachiocephalica mit Gewebe-Patch
39.31.22 ↔ Naht der A. brachialis	39.56.23 ↔ Plastische Rekonstruktion von sonstigen tiefen Venen der oberen Extremitäten mit Gewebe-Patch
39.31.29 ↔ Naht einer Arterie des Oberarms, sonstige	39.56.29 ↔ Plastische Rekonstruktion von Gefässen der oberen Extremität mit Gewebe-Patch, sonstige
39.31.30 ↔ Naht einer Arterie des Unterarms	39.56.30 ↔ Plastische Rekonstruktion von thorakalen Gefässen mit Gewebe-Patch, n.n.bez.
39.31.40 ↔ Naht einer Arterie der Hand	39.56.31 ↔ Plastische Rekonstruktion der thorakalen Aorta mit Gewebe-Patch
39.31.50 ↔ Naht einer Arterie der unteren Extremität	39.56.32 ↔ Plastische Rekonstruktion der V. pulmonalis mit Gewebe-Patch
39.31.60 ↔ Naht der Aorta, n.n.bez.	39.56.33 ↔ Plastische Rekonstruktion der V. cava superior mit Gewebe-Patch
39.31.61 ↔ Naht der thorakalen Aorta	39.56.39 ↔ Plastische Rekonstruktion von thorakalen Gefässen mit Gewebe-Patch, sonstige
39.31.62 ↔ Naht der abdominalen Aorta	39.56.40 ↔ Plastische Rekonstruktion abdominaler Arterien mit Gewebe-Patch, n.n.bez.
39.31.69 ↔ Naht der Aorta, sonstige	39.56.41 ↔ Plastische Rekonstruktion der abdominalen Aorta mit Gewebe-Patch
39.31.70 ↔ Naht von sonstigen thorakalen Arterien, n.n.bez.	39.56.42 ↔ Plastische Rekonstruktion des Truncus coeliacus mit Gewebe-Patch
39.31.71 ↔ Naht der A. pulmonalis	39.56.43 ↔ Plastische Rekonstruktion der A. gastrica mit Gewebe-Patch
39.31.72 ↔ Naht des Truncus brachiocephalicus	39.56.44 ↔ Plastische Rekonstruktion der A. hepatica mit Gewebe-Patch
39.31.73 ↔ Naht der A. subclavia	39.56.45 ↔ Plastische Rekonstruktion der A. lienalis mit Gewebe-Patch
39.31.79 ↔ Naht von thorakalen Arterien, sonstige	39.56.46 ↔ Plastische Rekonstruktion der A. renalis mit Gewebe-Patch
39.31.80 ↔ Naht von abdominalen Arterien, n.n.bez.	
39.31.81 ↔ Naht des Truncus coeliacus	
39.31.82 ↔ Naht der A. gastrica	
39.31.83 ↔ Naht der A. hepatica	
39.31.84 ↔ Naht der A. lienalis	
39.31.85 ↔ Naht der A. renalis	
39.31.86 ↔ Naht der A. mesenterialis	
39.31.87 ↔ Naht der A. lumbalis	
39.31.88 ↔ Naht der A. iliaca	
39.31.89 ↔ Naht von abdominalen Arterien, sonstige	
39.32.11 ↔ Naht einer intrakraniellen Vene	
39.32.19 ↔ Naht einer Vene an Kopf und Hals, sonstige	
39.32.30 ↔ Naht einer thorakalen Vene, n.n.bez.	
39.32.31 ↔ Naht der V. cava superior	
39.32.32 ↔ Naht der V. brachiocephalica	
39.32.39 ↔ Naht einer thorakalen Vene, sonstige	
39.32.40 ↔ Naht einer abdominalen Vene, n.n.bez.	
39.32.41 ↔ Naht der V. cava inferior	
39.32.42 ↔ Naht der V. iliaca communis und V. iliaca interna	
39.49.10 ↔ Revision einer Gefässanastomose	
39.51.00 ↔ Aneurysma-Clipping, n.n.bez.	
39.51.11 ↔ Aneurysma-Clipping intrakraniell	
39.51.99 ↔ Aneurysma-Clipping, sonstige	
39.52.00 ↔ Sonstige Korrektur eines Aneurysmas, n.n.bez.	

- 39.56.47 ↔ Plastische Rekonstruktion der A. mesenterica mit Gewebe-Patch
- 39.56.48 ↔ Plastische Rekonstruktion der A. iliaca mit Gewebe-Patch
- 39.56.49 ↔ Plastische Rekonstruktion abdominaler Arterien mit Gewebe-Patch, sonstige
- 39.56.50 ↔ Plastische Rekonstruktion abdominaler Venen mit Gewebe-Patch, n.n.bez.
- 39.56.51 ↔ Plastische Rekonstruktion der V. cava inferior mit Gewebe-Patch
- 39.56.52 ↔ Plastische Rekonstruktion der V. iliaca mit Gewebe-Patch
- 39.56.59 ↔ Plastische Rekonstruktion abdominaler Venen mit Gewebe-Patch, sonstige
- 39.56.60 ↔ Plastische Rekonstruktion von Gefässen der unteren Extremität mit Gewebe-Patch, n.n.bez.
- 39.56.61 ↔ Plastische Rekonstruktion von Arterien der unteren Extremität mit Gewebe-Patch
- 39.56.62 ↔ Plastische Rekonstruktion der V. femoralis und V. poplitea mit Gewebe-Patch
- 39.56.63 ↔ Plastische Rekonstruktion von sonstigen tiefen Venen der unteren Extremitäten mit Gewebe-Patch
- 39.56.64 ↔ Plastische Rekonstruktion von oberflächlichen Venen des Oberschenkels mit Gewebe-Patch
- 39.56.69 ↔ Plastische Rekonstruktion von Gefässen der unteren Extremität mit Gewebe-Patch, sonstige
- 39.56.99 ↔ Plastische Rekonstruktion eines Blutgefässes mit Gewebe-Patch, sonstige
- 39.57.00 ↔ Plastische Rekonstruktion eines Blutgefässes mit synthetischem Patch Graft, n.n.bez.
- 39.57.11 ↔ Plastische Rekonstruktion von intrakraniellen Gefässen mit synthetischem Patch Graft
- 39.57.12 ↔ Plastische Rekonstruktion von extrakraniellen Arterien an Kopf und Hals mit synthetischem Patch Graft
- 39.57.13 ↔ Plastische Rekonstruktion der V. jugularis mit synthetischem Patch Graft
- 39.57.19 ↔ Plastische Rekonstruktion von Gefässen an Kopf und Hals mit synthetischem Patch Graft, sonstige
- 39.57.20 ↔ Plastische Rekonstruktion von Gefässen der oberen Extremität mit synthetischem Patch Graft, n.n.bez.
- 39.57.21 ↔ Plastische Rekonstruktion von Arterien der oberen Extremität mit synthetischem Patch Graft
- 39.57.22 ↔ Plastische Rekonstruktion der V. subclavia, V. axillaris und V. brachiocephalica mit synthetischem Patch Graft
- 39.57.23 ↔ Plastische Rekonstruktion von sonstigen tiefen Venen der oberen Extremitäten mit synthetischem Patch Graft
- 39.57.29 ↔ Plastische Rekonstruktion von Gefässen der oberen Extremität mit synthetischem Patch Graft, sonstige
- 39.57.30 ↔ Plastische Rekonstruktion von thorakalen Gefässen mit synthetischem Patch Graft, n.n.bez.
- 39.57.31 ↔ Plastische Rekonstruktion der thorakalen Aorta mit synthetischem Patch Graft
- 39.57.32 ↔ Plastische Rekonstruktion der V. pulmonalis mit synthetischem Patch Graft
- 39.57.33 ↔ Plastische Rekonstruktion der V. cava superior mit synthetischem Patch Graft
- 39.57.39 ↔ Plastische Rekonstruktion von thorakalen Gefässen mit synthetischem Patch Graft, sonstige
- 39.57.40 ↔ Plastische Rekonstruktion abdominaler Arterien mit synthetischem Patch Graft, n.n.bez.
- 39.57.41 ↔ Plastische Rekonstruktion der abdominalen Aorta mit synthetischem Patch Graft
- 39.57.42 ↔ Plastische Rekonstruktion des Truncus coeliacus mit synthetischem Patch Graft
- 39.57.43 ↔ Plastische Rekonstruktion der A. gastrica mit synthetischem Patch Graft
- 39.57.44 ↔ Plastische Rekonstruktion der A. hepatica mit synthetischem Patch Graft
- 39.57.45 ↔ Plastische Rekonstruktion der A. lienalis mit synthetischem Patch Graft
- 39.57.46 ↔ Plastische Rekonstruktion der A. renalis mit synthetischem Patch Graft
- 39.57.47 ↔ Plastische Rekonstruktion der A. mesenterica mit synthetischem Patch Graft
- 39.57.48 ↔ Plastische Rekonstruktion der A. iliaca mit synthetischem Patch Graft
- 39.57.49 ↔ Plastische Rekonstruktion abdominaler Arterien mit synthetischem Patch Graft, sonstige
- 39.57.50 ↔ Plastische Rekonstruktion abdominaler Venen mit synthetischem Patch Graft, n.n.bez.
- 39.57.51 ↔ Plastische Rekonstruktion der V. cava inferior mit synthetischem Patch Graft
- 39.57.52 ↔ Plastische Rekonstruktion der V. iliaca mit synthetischem Patch Graft
- 39.57.59 ↔ Plastische Rekonstruktion abdominaler Venen mit synthetischem Patch Graft, sonstige
- 39.57.60 ↔ Plastische Rekonstruktion von Gefässen der unteren Extremität mit synthetischem Patch Graft, n.n.bez.
- 39.57.61 ↔ Plastische Rekonstruktion von Arterien der unteren Extremität mit synthetischem Patch Graft
- 39.57.62 ↔ Plastische Rekonstruktion der V. femoralis und V. poplitea mit synthetischem Patch Graft
- 39.57.63 ↔ Plastische Rekonstruktion von sonstigen tiefen Venen der unteren Extremitäten mit synthetischem Patch Graft
- 39.57.64 ↔ Plastische Rekonstruktion von oberflächlichen Venen des Oberschenkels mit synthetischem Patch Graft
- 39.57.69 ↔ Plastische Rekonstruktion von Gefässen der unteren Extremität mit synthetischem Patch Graft, sonstige
- 39.57.99 ↔ Plastische Rekonstruktion eines Blutgefässes mit synthetischem Patch Graft, sonstige
- 39.59.30 ↔ Sonstige plastische Rekonstruktion von Gefässen an Kopf und Hals, n.n.bez.
- 39.59.31 ↔ Sonstige plastische Rekonstruktion eines intrakraniellen Gefässes
- 39.59.32 ↔ Sonstige plastische Rekonstruktion der extrakraniellen A. vertebralis
- 39.59.33 ↔ Sonstige plastische Rekonstruktion von extrakraniellen Arterien an Kopf und Hals, sonstige
- 39.59.34 ↔ Sonstige plastische Rekonstruktion der V. jugularis
- 39.59.39 ↔ Sonstige plastische Rekonstruktion von Gefässen an Kopf und Hals, sonstige
- 39.59.40 ↔ Sonstige plastische Rekonstruktion von Gefässen der oberen Extremität, n.n.bez.
- 39.59.41 ↔ Sonstige plastische Rekonstruktion von Arterien der oberen Extremität
- 39.59.42 ↔ Sonstige plastische Rekonstruktion der V. subclavia, V. axillaris und V. brachiocephalica
- 39.59.48 ↔ Sonstige plastische Rekonstruktion von sonstigen tiefen Venen der oberen Extremität
- 39.59.49 ↔ Sonstige plastische Rekonstruktion von Gefässen der oberen Extremität, sonstige
- 39.59.50 ↔ Sonstige plastische Rekonstruktion von thorakalen Gefässen, n.n.bez.
- 39.59.51 ↔ Sonstige plastische Rekonstruktion der thorakalen Aorta
- 39.59.52 ↔ Sonstige plastische Rekonstruktion der A. pulmonalis
- 39.59.53 ↔ Sonstige plastische Rekonstruktion von thorakalen Arterien, sonstige
- 39.59.54 ↔ Sonstige plastische Rekonstruktion der V. pulmonalis
- 39.59.55 ↔ Sonstige plastische Rekonstruktion der V. cava superior
- 39.59.59 ↔ Sonstige plastische Rekonstruktion von thorakalen Gefässen, sonstige
- 39.59.60 ↔ Sonstige plastische Rekonstruktion von abdominalen Arterien, n.n.bez.
- 39.59.61 ↔ Sonstige plastische Rekonstruktion der abdominalen Aorta

39.59.62 ↔ Sonstige plastische Rekonstruktion des Truncus coeliacus	39.75.12 ↔ Perkutan-transluminale Gefäßintervention, sonstige Gefäße, Laserangioplastie
39.59.63 ↔ Sonstige plastische Rekonstruktion der A. gastrica	39.75.13 ↔ Perkutan-transluminale Gefäßintervention, sonstige Gefäße, Embolie-Protektionssystem (periphere oder viszerale Gefäße)
39.59.64 ↔ Sonstige plastische Rekonstruktion A. hepatica	39.75.14 ↔ Perkutan-transluminale Gefäßintervention, sonstige Gefäße, Atherektomie
39.59.65 ↔ Sonstige plastische Rekonstruktion der A. lienalis	39.75.15 ↔ Perkutan-transluminale Gefäßintervention, sonstige Gefäße, selektive Thrombolyse
39.59.66 ↔ Sonstige plastische Rekonstruktion der A. renalis	39.75.16 ↔ Perkutan-transluminale Gefäßintervention sonstige Gefäße, selektive Thrombolyse, ultraschallunterstützt
39.59.67 ↔ Sonstige plastische Rekonstruktion der A. mesenterica	39.75.17 ↔ Perkutan-transluminale Thrombektomie, sonstige Gefäße
39.59.68 ↔ Sonstige plastische Rekonstruktion der A. iliaca	39.75.18 ↔ Perkutan-transluminale Ballonangioplastie, sonstige Gefäße
39.59.69 ↔ Sonstige plastische Rekonstruktion von abdominalen Arterien, sonstige	39.75.1A ↔ Perkutan-transluminale Angioplastik oder Atherektomie mittels Lithotripsie, sonstige Gefäße
39.59.70 ↔ Sonstige plastische Rekonstruktion von abdominalen Venen, n.n.bez.	39.75.1B ↔ Perkutan-transluminale Bladeangioplastie, sonstige Gefäße
39.59.71 ↔ Sonstige plastische Rekonstruktion der V. cava inferior	39.76.10 ↔ Perkutane Ballonangioplastie an präzerebralem(en) (extrakraniell(en)) Gefäss(en)
39.59.72 ↔ Sonstige plastische Rekonstruktion der V. iliaca	39.76.11 ↔ Perkutane Angioplastik oder Atherektomie mittels Lithotripsie an präzerebralem(en) (extrakraniell(en)) Gefäss(en)
39.59.79 ↔ Sonstige plastische Rekonstruktion von abdominalen Venen, sonstige	39.76.20 ↔ Perkutane Bladeangioplastie an präzerebralem(en) (extrakraniell(en)) Gefäss(en)
39.59.80 ↔ Sonstige plastische Rekonstruktion von Gefäßen der unteren Extremität, n.n.bez.	39.76.30 ↔ Perkutane Laserangioplastie an präzerebralem(en) (extrakraniell(en)) Gefäss(en)
39.59.81 ↔ Sonstige plastische Rekonstruktion von Arterien der unteren Extremität	39.76.40 ↔ Perkutane Atherektomie an präzerebralem(en) (extrakraniell(en)) Gefäss(en)
39.59.82 ↔ Sonstige plastische Rekonstruktion der V. femoralis	39.76.50 ↔ Perkutane selektive Thrombolyse an extrakraniellen Gefäßen des Kopfes und Halses
39.59.83 ↔ Sonstige plastische Rekonstruktion der V. poplitea	39.76.62 ↔ Perkutane Thrombektomie an präzerebralem(en) (extrakraniell(en)) Gefäss(en)
39.59.88 ↔ Sonstige plastische Rekonstruktion von sonstigen tiefen Venen der unteren Extremität	39.76.70 ↔ Perkutane endovaskuläre Fremdkörperentfernung aus extrakraniellen Gefäßen des Kopfes und Halses
39.59.89 ↔ Sonstige plastische Rekonstruktion von Gefäßen der unteren Extremität, sonstige	39.76.99 ↔ Perkutan-transluminale endovaskuläre Intervention an präzerebralem(en) (extrakraniell(en)) Gefäss(en), sonstige
39.59.90 ↔ Sonstige plastische Rekonstruktion eines Gefäßes, Venenklappenplastik	39.77.00 ↔ Perkutan-transluminale endovaskuläre Intervention an intrakraniell(en) Gefäss(en), n.n.bez.
39.72.09 ↔ Endovaskuläre plastische Rekonstruktion oder Okklusion von Gefäßen am Kopf und Hals, sonstige	39.77.09 ↔ Perkutan-transluminale endovaskuläre Intervention an intrakraniell(en) Gefäss(en), sonstige
39.72.14 ↔ Selektive Embolisation von intrakraniellen Gefäßen mit adhäsivem Embolisat	39.77.10 ↔ Perkutane Ballonangioplastie an intrakraniell(en) Gefäss(en)
39.72.15 ↔ Selektive Embolisation von intrakraniellen Gefäßen mit Plugs	39.77.20 ↔ Perkutane Bladeangioplastie an intrakraniell(en) Gefäss(en)
39.72.16 ↔ Selektive Embolisation von intrakraniellen Gefäßen mit Coils	39.77.30 ↔ Perkutane Laserangioplastie an intrakraniell(en) Gefäss(en)
39.72.17 ↔ Selektive Embolisation von intrakraniellen Gefäßen mit Partikeln	39.77.40 ↔ Perkutane Atherektomie an intrakraniell(en) Gefäss(en)
39.72.18 ↔ Selektive Embolisation von intrakraniellen Gefäßen mit embolisierenden Flüssigkeiten	39.77.50 ↔ Perkutane selektive Thrombolyse von intrakraniell(en) Gefäss(en)
39.72.19 ↔ Selektive Embolisation von intrakraniellen Gefäßen, sonstige	39.77.62 ↔ Perkutane Thrombektomie an intrakraniell(en) Gefäss(en)
39.72.1A ↔ Selektive Embolisation von intrakraniellen Gefäßen mit embolisierenden (ablösbaren) Ballons	39.77.70 ↔ Perkutane endovaskuläre Fremdkörperentfernung aus intrakraniell(en) Gefäss(en)
39.72.1B ↔ Selektive Embolisation von intrakraniellen Gefäßen mit Schirmen	39.77.80 ↔ Perkutan-transluminale intraarterielle Spasmolyse bei zerebrovaskulären Vasospasmen
39.72.24 ↔ Selektive Embolisation von extrakraniellen Gefäßen des Kopfes und des Halses mit adhäsivem Embolisat	39.79.21 ↔ Coil-Embolisation oder -Verschluss von Gefäßen der oberen Extremitäten
39.72.25 ↔ Selektive Embolisation von extrakraniellen Gefäßen des Kopfes und des Halses mit Plugs	39.79.22 ↔ Coil-Embolisation oder -Verschluss der Aorta
39.72.26 ↔ Selektive Embolisation von extrakraniellen Gefäßen des Kopfes und des Halses mit Coils	39.79.24 ↔ Coil-Embolisation oder -Verschluss von thorakalen Gefäßen
39.72.27 ↔ Selektive Embolisation von extrakraniellen Gefäßen des Kopfes und des Halses mit Partikeln	39.79.25 ↔ Coil-Embolisation oder -Verschluss von viszerale Gefäßen
39.72.28 ↔ Selektive Embolisation von extrakraniellen Gefäßen des Kopfes und des Halses mit embolisierenden Flüssigkeiten	39.79.26 ↔ Coil-Embolisation oder -Verschluss von abdominalen und pelvinen Gefäßen
39.72.29 ↔ Selektive Embolisation von extrakraniellen Gefäßen des Kopfes und des Halses, sonstige	39.79.27 ↔ Coil-Embolisation oder -Verschluss von Gefäßen der unteren Extremitäten
39.72.2A ↔ Selektive Embolisation von extrakraniellen Gefäßen des Kopfes und des Halses mit embolisierenden (ablösbaren) Ballons	
39.72.2B ↔ Selektive Embolisation von extrakraniellen Gefäßen des Kopfes und des Halses mit Schirmen	
39.75.01 ↔ Perkutan-transluminale Gefäßintervention, sonstige Gefäße, Fremdkörperentfernung	
39.75.10 ↔ Perkutan-transluminale Gefäßintervention, sonstige Gefäße, Kathetersysteme zu Rekanalisation von Totalverschlüssen	

39.79.28 ↔	Coil-Embolisation oder -Verschluss von spinalen Gefässen	39.79.79 ↔	Kathetertechnischer Verschluss von Arterien mittels Laser, sonstige Gefässe, sonstige
39.79.29 ↔	Coil-Embolisation oder -Verschluss von sonstigen Gefässen, sonstige	39.79.79 ↔	Kathetertechnischer Verschluss von Arterien mittels Laser, sonstige Gefässe, sonstige
39.79.41 ↔	Selektive Embolisation mit ablösbaren Ballons von Gefässen der oberen Extremitäten	39.79.81 ↔	Kathetertechnischer Verschluss mittels Radiofrequenz an Arterien der oberen Extremitäten
39.79.42 ↔	Selektive Embolisation mit ablösbaren Ballons der Aorta	39.79.81 ↔	Kathetertechnischer Verschluss mittels Radiofrequenz an Arterien der oberen Extremitäten
39.79.44 ↔	Selektive Embolisation mit ablösbaren Ballons von thorakalen Gefässen	39.79.82 ↔	Kathetertechnischer Verschluss mittels Radiofrequenz an der Aorta
39.79.45 ↔	Selektive Embolisation mit ablösbaren Ballons von viszeralen Gefässen	39.79.84 ↔	Kathetertechnischer Verschluss mittels Radiofrequenz an thorakalen Gefässen
39.79.46 ↔	Selektive Embolisation mit ablösbaren Ballons von abdominalen und pelvinen Gefässen	39.79.85 ↔	Kathetertechnischer Verschluss mittels Radiofrequenz an Gefässen der unteren Extremitäten
39.79.47 ↔	Selektive Embolisation mit ablösbaren Ballons von spinalen Gefässen	39.79.85 ↔	Kathetertechnischer Verschluss mittels Radiofrequenz an Gefässen der unteren Extremitäten
39.79.48 ↔	Selektive Embolisation mit ablösbaren Ballons von Gefässen der unteren Extremitäten	39.79.86 ↔	Kathetertechnischer Verschluss mittels Radiofrequenz an viszeralen Gefässen
39.79.49 ↔	Selektive Embolisation mit ablösbaren Ballons von sonstigen Gefässen, sonstige	39.79.86 ↔	Kathetertechnischer Verschluss mittels Radiofrequenz an viszeralen Gefässen
39.79.51 ↔	Selektive Embolisation mit Schirmen von Gefässen der oberen Extremitäten	39.79.87 ↔	Kathetertechnischer Verschluss mittels Radiofrequenz an abdominalen und pelvinen Gefässen
39.79.52 ↔	Selektive Embolisation mit Schirmen der Aorta	39.79.87 ↔	Kathetertechnischer Verschluss mittels Radiofrequenz an abdominalen und pelvinen Gefässen
39.79.54 ↔	Selektive Embolisation mit Schirmen von thorakalen Gefässen	39.79.89 ↔	Kathetertechnischer Verschluss mittels Radiofrequenz an sonstigen Gefässen, sonstige
39.79.55 ↔	Selektive Embolisation mit Schirmen von viszeralen Gefässen	39.79.89 ↔	Kathetertechnischer Verschluss mittels Radiofrequenz an sonstigen Gefässen, sonstige
39.79.56 ↔	Selektive Embolisation mit Schirmen von abdominalen und pelvinen Gefässen	39.79.A1 ↔	Selektive Embolisation mit Plugs von Gefässen der oberen Extremitäten
39.79.57 ↔	Selektive Embolisation mit Schirmen von Gefässen der unteren Extremitäten	39.79.A2 ↔	Selektive Embolisation mit Plugs der Aorta
39.79.58 ↔	Selektive Embolisation mit Schirmen von spinalen Gefässen	39.79.A4 ↔	Selektive Embolisation mit Plugs von thorakalen Gefässen
39.79.59 ↔	Selektive Embolisation mit Schirmen von sonstigen Gefässen, sonstige	39.79.A5 ↔	Selektive Embolisation mit Plugs von viszeralen Gefässen
39.79.61 ↔	Selektive Embolisation mit Partikeln von Gefässen der oberen Extremitäten	39.79.A6 ↔	Selektive Embolisation mit Plugs von abdominalen und pelvinen Gefässen
39.79.62 ↔	Selektive Embolisation mit Partikeln der Aorta	39.79.A7 ↔	Selektive Embolisation mit Plugs von Gefässen der unteren Extremitäten
39.79.64 ↔	Selektive Embolisation mit Partikeln von thorakalen Gefässen	39.79.A8 ↔	Selektive Embolisation mit Plugs von spinalen Gefässen
39.79.65 ↔	Selektive Embolisation mit Partikeln von viszeralen Gefässen	39.79.A9 ↔	Selektive Embolisation mit Plugs von sonstigen Gefässen, sonstige
39.79.66 ↔	Selektive Embolisation mit Partikeln von abdominalen und pelvinen Gefässen	39.7A.09 ↔	Endovaskuläre Implantation eines Stent-Grafts [Stent-Prothese] in sonstige Gefässe, sonstige
39.79.67 ↔	Selektive Embolisation mit Partikeln von Gefässen der unteren Extremitäten	39.7A.11 ↔	Endovaskuläre Implantation, iliakal, 1 Stent-Prothese, ohne Öffnung
39.79.68 ↔	Selektive Embolisation mit Partikeln von spinalen Gefässen	39.7A.12 ↔	Endovaskuläre Implantation, iliakal, 2 Stent-Prothesen, ohne Öffnung
39.79.69 ↔	Selektive Embolisation mit Partikeln von sonstigen Gefässen, sonstige	39.7A.13 ↔	Endovaskuläre Implantation, iliakal, 3 Stent-Prothesen, ohne Öffnung
39.79.71 ↔	Kathetertechnischer Verschluss mittels Laser, an Arterien der oberen Extremitäten	39.7A.14 ↔	Endovaskuläre Implantation, iliakal, 4 Stent-Prothesen, ohne Öffnung
39.79.71 ↔	Kathetertechnischer Verschluss mittels Laser, an Arterien der oberen Extremitäten	39.7A.15 ↔	Endovaskuläre Implantation, iliakal, 5 Stent-Prothesen, ohne Öffnung
39.79.72 ↔	Kathetertechnischer Verschluss mittels Laser, an der Aorta	39.7A.16 ↔	Endovaskuläre Implantation, iliakal, 6 und mehr Stent-Prothesen, ohne Öffnung
39.79.74 ↔	Kathetertechnischer Verschluss mittels Laser, an thorakalen Gefässen	39.7A.21 ↔	Endovaskuläre Implantation in Beckenarterien eines Stent-Grafts [Stent-Prothese], iliakal mit Öffnung
39.79.75 ↔	Kathetertechnischer Verschluss mittels Laser, an Gefässen der unteren Extremitäten	39.7A.22 ↔	Endovaskuläre Implantation in Beckenarterie eines Stent-Grafts [Stent-Prothese], mit Versorgung eines Gefässabganges in Parallelgraft-Technik
39.79.75 ↔	Kathetertechnischer Verschluss mittels Laser, an Gefässen der unteren Extremitäten	39.7A.22 ↔	Endovaskuläre Implantation in Beckenarterie eines Stent-Grafts [Stent-Prothese], mit Versorgung eines Gefässabganges in Parallelgraft-Technik
39.79.76 ↔	Kathetertechnischer Verschluss mittels Laser, an viszeralen Gefässen	39.7A.31 ↔	Endovaskuläre Implantation eines Stent-Grafts [Stent-Prothese] in die V. cava
39.79.76 ↔	Kathetertechnischer Verschluss mittels Laser, an viszeralen Gefässen		
39.79.77 ↔	Kathetertechnischer Verschluss mittels Laser, an abdominalen und pelvinen Gefässen		
39.79.77 ↔	Kathetertechnischer Verschluss mittels Laser, an abdominalen und pelvinen Gefässen		

39.7A.31 ↔	Endovaskuläre Implantation eines Stent-Grafts [Stent-Prothese] in die V. cava	39.B1.71 ↔	(Perkutan-)transluminale Implantation von Stents ohne Medikamentenfreisetzung, Aorta
39.7A.32 ↔	Endovaskuläre Implantation eines Stent-Grafts [Stent-Prothese] in die V. portae	39.B1.74 ↔	(Perkutan-)transluminale Implantation von Stents ohne Medikamentenfreisetzung, Aortenisthmus
39.7A.32 ↔	Endovaskuläre Implantation eines Stent-Grafts [Stent-Prothese] in die V. portae	39.B1.75 ↔	(Perkutan-)transluminale Implantation von Stents ohne Medikamentenfreisetzung, Ductus arteriosus apertus
39.7A.41 ↔	Endovaskuläre Implantation eines Stent-Grafts [Stent-Prothese] in Nierengefäße	39.B1.81 ↔	(Perkutan-)transluminale Implantation von Stents ohne Medikamentenfreisetzung, andere thorakale Gefäße
39.7A.41 ↔	Endovaskuläre Implantation eines Stent-Grafts [Stent-Prothese] in Nierengefäße	39.B1.A4 ↔	(Perkutan-)transluminale Implantation von Stents ohne Medikamentenfreisetzung, A. pulmonalis
39.8X.10 ↔	Exploration des Glomus caroticum und anderer Paraganglien	39.B1.C1 ↔	(Perkutan-)transluminale Implantation von Stents ohne Medikamentenfreisetzung, andere abdominale und pelvine Arterien
39.8X.11 ↔	Exzision des Glomus caroticum und anderer Paraganglien	39.B1.C3 ↔	(Perkutan-)transluminale Implantation von Stents ohne Medikamentenfreisetzung, A. iliaca
39.8X.21 ↔	Revision ohne Ersatz eines Impulsgenerators zur Aktivierung des Baroreflexes	39.B1.D1 ↔	(Perkutan-)transluminale Implantation von Stents ohne Medikamentenfreisetzung, viszerale Gefäße
39.8X.22 ↔	Entfernen eines Impulsgenerators zur Aktivierung des Baroreflexes	39.B1.G1 ↔	(Perkutan-)transluminale Implantation von Stents ohne Medikamentenfreisetzung, Arterien vom Oberschenkel
39.8X.31 ↔	Revision ohne Ersatz einer (von) Elektrode(n) zur Aktivierung des Baroreflexes	39.B1.H1 ↔	(Perkutan-)transluminale Implantation von Stents ohne Medikamentenfreisetzung, Gefäße vom Unterschenkel
39.8X.32 ↔	Entfernen einer (von) Elektrode(n) zur Aktivierung des Baroreflexes	39.B1.J3 ↔	(Perkutan-)transluminale Implantation von Stents ohne Medikamentenfreisetzung, V. pulmonalis
39.8X.99 ↔	Operationen am Glomus caroticum, Sinus caroticus und anderen Paraganglien, sonstige	39.B1.J7 ↔	(Perkutan-)transluminale Implantation von Stents ohne Medikamentenfreisetzung, V. cava
39.99.10 ↔	Aortopexie	39.B1.JB ↔	(Perkutan-)transluminale Implantation von Stents ohne Medikamentenfreisetzung, andere abdominale und pelvine Venen
39.99.20 ↔	Operationen bei kongenitalen Gefässanomalien, n.n.bez.	39.B1.JF ↔	(Perkutan-)transluminale Implantation von Stents ohne Medikamentenfreisetzung, Venen vom Oberschenkel
39.99.21 ↔	Operationen bei kongenitaler Anomalie des Aortenisthmus (Stenose) oder bei unterbrochenem Aortenbogen	39.B1.JI ↔	(Perkutan-)transluminale Implantation von Stents ohne Medikamentenfreisetzung, V. portae
39.99.22 ↔	Operationen bei kongenitalen Anomalien der A. oder V. pulmonalis oder bei A. lusoria	39.B1.L1 ↔	(Perkutan-)transluminale Implantation von Stents ohne Medikamentenfreisetzung, spinale Gefäße
39.99.23 ↔	Operationen bei kongenitalen Anomalien der V. cava	39.B1.L1 ↔	(Perkutan-)transluminale Implantation von Stents ohne Medikamentenfreisetzung, spinale Gefäße
39.99.24 ↔	Operationen bei kongenitalen Kollateralgefäßen und Unifokalisierung	39.B1.M2 ↔	(Perkutan-)transluminale Implantation von Stents ohne Medikamentenfreisetzung, Aortopulmonale Kollateralgefäße [MAPCA]
39.99.31 ↔	Katheterinterventioneller Verschluss des Ductus arteriosus Botalli, mit Coil	39.B1.N2 ↔	(Perkutan-)transluminale Implantation von Stents ohne Medikamentenfreisetzung, künstliche aortopulmonale Shunts
39.99.32 ↔	Katheterinterventioneller Verschluss des Ductus arteriosus Botalli, mit Amplatz-Ductus-Occluder	39.B2.09 ↔	(Perkutan-)transluminale Implantation von Stents mit Medikamentenfreisetzung, sonstige
39.99.38 ↔	Katheterinterventioneller Verschluss des Ductus arteriosus Botalli, sonstige	39.B2.11 ↔	(Perkutan-)transluminale Implantation von Stents mit Medikamentenfreisetzung, intrakranielle Gefäße
39.99.39 ↔	Operationen bei sonstigen kongenitalen Gefässanomalien	39.B2.22 ↔	(Perkutan-)transluminale Implantation von Stents mit Medikamentenfreisetzung, A. carotis n.n.bez.
39.B1.09 ↔	(Perkutan-)transluminale Implantation von Stents ohne Medikamentenfreisetzung, sonstige	39.B2.23 ↔	(Perkutan-)transluminale Implantation von Stents mit Medikamentenfreisetzung, A. carotis communis
39.B1.11 ↔	(Perkutan-)transluminale Implantation von Stents ohne Medikamentenfreisetzung, intrakranielle Gefäße	39.B2.25 ↔	(Perkutan-)transluminale Implantation von Stents mit Medikamentenfreisetzung, A. carotis interna extrakraniell
39.B1.22 ↔	(Perkutan-)transluminale Implantation von Stents ohne Medikamentenfreisetzung, A. carotis n.n.bez.	39.B2.26 ↔	(Perkutan-)transluminale Implantation von Stents mit Medikamentenfreisetzung, A. carotis interna extrakraniell mit A. carotis communis
39.B1.23 ↔	(Perkutan-)transluminale Implantation von Stents ohne Medikamentenfreisetzung, A. carotis communis	39.B2.27 ↔	(Perkutan-)transluminale Implantation von Stents mit Medikamentenfreisetzung, A. carotis externa
39.B1.25 ↔	(Perkutan-)transluminale Implantation von Stents ohne Medikamentenfreisetzung, A. carotis interna extrakraniell	39.B2.28 ↔	(Perkutan-)transluminale Implantation von Stents mit Medikamentenfreisetzung, A. vertebralis extrakraniell
39.B1.26 ↔	(Perkutan-)transluminale Implantation von Stents ohne Medikamentenfreisetzung, A. carotis interna extrakraniell mit A. carotis communis	39.B2.31 ↔	(Perkutan-)transluminale Implantation von Stents mit Medikamentenfreisetzung, Gefäße von Schulter und Oberarm
39.B1.27 ↔	(Perkutan-)transluminale Implantation von Stents ohne Medikamentenfreisetzung, A. carotis externa	39.B2.51 ↔	(Perkutan-)transluminale Implantation von Stents mit Medikamentenfreisetzung, Gefäße von Unterarm
39.B1.28 ↔	(Perkutan-)transluminale Implantation von Stents ohne Medikamentenfreisetzung, A. vertebralis extrakraniell		
39.B1.31 ↔	(Perkutan-)transluminale Implantation von Stents ohne Medikamentenfreisetzung, Gefäße von Schulter und Oberarm		
39.B1.51 ↔	(Perkutan-)transluminale Implantation von Stents ohne Medikamentenfreisetzung, Gefäße von Unterarm		

39.B2.71 ↔	(Perkutan-)transluminale Implantation von Stents mit Medikamentenfreisetzung, Aorta	39.B3.31 ↔	(Perkutan-)transluminale Implantation von gecoverten Stents ohne Medikamentenfreisetzung, Gefäße von Schulter und Oberarm
39.B2.74 ↔	(Perkutan-)transluminale Implantation von Stents mit Medikamentenfreisetzung, Aortenisthmus	39.B3.51 ↔	(Perkutan-)transluminale Implantation von gecoverten Stents ohne Medikamentenfreisetzung, Gefäße von Unterarm
39.B2.75 ↔	(Perkutan-)transluminale Implantation von Stents mit Medikamentenfreisetzung, Ductus arteriosus apertus	39.B3.75 ↔	(Perkutan-)transluminale Implantation von gecoverten Stents ohne Medikamentenfreisetzung, Ductus arteriosus apertus
39.B2.81 ↔	(Perkutan-)transluminale Implantation von Stents mit Medikamentenfreisetzung, andere thorakale Gefäße	39.B3.81 ↔	(Perkutan-)transluminale Implantation von gecoverten Stents ohne Medikamentenfreisetzung, andere thorakale Gefäße
39.B2.A4 ↔	(Perkutan-)transluminale Implantation von Stents mit Medikamentenfreisetzung, A. pulmonalis	39.B3.C1 ↔	(Perkutan-)transluminale Implantation von gecoverten Stents ohne Medikamentenfreisetzung, andere abdominale und pelvine Arterien
39.B2.C1 ↔	(Perkutan-)transluminale Implantation von Stents mit Medikamentenfreisetzung, andere abdominale und pelvine Arterien	39.B3.C3 ↔	(Perkutan-)transluminale Implantation von gecoverten Stents ohne Medikamentenfreisetzung, A. iliaca
39.B2.C3 ↔	(Perkutan-)transluminale Implantation von Stents mit Medikamentenfreisetzung, A. iliaca	39.B3.D1 ↔	(Perkutan-)transluminale Implantation von gecoverten Stents ohne Medikamentenfreisetzung, viszerale Gefäße
39.B2.D1 ↔	(Perkutan-)transluminale Implantation von Stents mit Medikamentenfreisetzung, viszerale Gefäße	39.B3.G1 ↔	(Perkutan-)transluminale Implantation von gecoverten Stents ohne Medikamentenfreisetzung, Arterien vom Oberschenkel
39.B2.G1 ↔	(Perkutan-)transluminale Implantation von Stents mit Medikamentenfreisetzung, Arterien vom Oberschenkel	39.B3.H1 ↔	(Perkutan-)transluminale Implantation von gecoverten Stents ohne Medikamentenfreisetzung, Gefäße vom Unterschenkel
39.B2.H1 ↔	(Perkutan-)transluminale Implantation von Stents mit Medikamentenfreisetzung, Gefäße vom Unterschenkel	39.B3.J7 ↔	(Perkutan-)transluminale Implantation von gecoverten Stents ohne Medikamentenfreisetzung, V. cava
39.B2.J3 ↔	(Perkutan-)transluminale Implantation von Stents mit Medikamentenfreisetzung, V. pulmonalis	39.B3.JB ↔	(Perkutan-)transluminale Implantation von gecoverten Stents ohne Medikamentenfreisetzung, andere abdominale und pelvine Venen
39.B2.J7 ↔	(Perkutan-)transluminale Implantation von Stents mit Medikamentenfreisetzung, V. cava	39.B3.JF ↔	(Perkutan-)transluminale Implantation von gecoverten Stents ohne Medikamentenfreisetzung, Venen vom Oberschenkel
39.B2.JB ↔	(Perkutan-)transluminale Implantation von Stents mit Medikamentenfreisetzung, andere abdominale und pelvine Venen	39.B3.JI ↔	(Perkutan-)transluminale Implantation von gecoverten Stents ohne Medikamentenfreisetzung, V. portae
39.B2.JF ↔	(Perkutan-)transluminale Implantation von Stents mit Medikamentenfreisetzung, Venen vom Oberschenkel	39.B3.L1 ↔	(Perkutan-)transluminale Implantation von gecoverten Stents ohne Medikamentenfreisetzung, spinale Gefäße
39.B2.JI ↔	(Perkutan-)transluminale Implantation von Stents mit Medikamentenfreisetzung, V. portae	39.B3.L1 ↔	(Perkutan-)transluminale Implantation von gecoverten Stents ohne Medikamentenfreisetzung, spinale Gefäße
39.B2.L1 ↔	(Perkutan-)transluminale Implantation von Stents mit Medikamentenfreisetzung, spinale Gefäße	39.B3.L1 ↔	(Perkutan-)transluminale Implantation von gecoverten Stents ohne Medikamentenfreisetzung, spinale Gefäße
39.B2.L1 ↔	(Perkutan-)transluminale Implantation von Stents mit Medikamentenfreisetzung, spinale Gefäße	39.B4.09 ↔	(Perkutan-)transluminale Implantation von gecoverten Stents mit Medikamentenfreisetzung, sonstige
39.B2.M2 ↔	(Perkutan-)transluminale Implantation von Stents mit Medikamentenfreisetzung, Aortopulmonale Kollateralgefäße [MAPCA]	39.B4.11 ↔	(Perkutan-)transluminale Implantation von gecoverten Stents mit Medikamentenfreisetzung, intrakranielle Gefäße
39.B2.N2 ↔	(Perkutan-)transluminale Implantation von Stents mit Medikamentenfreisetzung, künstliche aortopulmonale Shunts	39.B4.22 ↔	(Perkutan-)transluminale Implantation von gecoverten Stents mit Medikamentenfreisetzung, A. carotis n.n.bez.
39.B3.09 ↔	(Perkutan-)transluminale Implantation von gecoverten Stents ohne Medikamentenfreisetzung, sonstige	39.B4.23 ↔	(Perkutan-)transluminale Implantation von gecoverten Stents mit Medikamentenfreisetzung, A. carotis communis
39.B3.11 ↔	(Perkutan-)transluminale Implantation von gecoverten Stents ohne Medikamentenfreisetzung, intrakranielle Gefäße	39.B4.25 ↔	(Perkutan-)transluminale Implantation von gecoverten Stents mit Medikamentenfreisetzung, A. carotis interna extrakraniell
39.B3.22 ↔	(Perkutan-)transluminale Implantation von gecoverten Stents ohne Medikamentenfreisetzung, A. carotis n.n.bez.	39.B4.26 ↔	(Perkutan-)transluminale Implantation von gecoverten Stents mit Medikamentenfreisetzung, A. carotis interna extrakraniell mit A. carotis communis
39.B3.23 ↔	(Perkutan-)transluminale Implantation von gecoverten Stents ohne Medikamentenfreisetzung, A. carotis communis	39.B4.27 ↔	(Perkutan-)transluminale Implantation von gecoverten Stents mit Medikamentenfreisetzung, A. carotis externa
39.B3.25 ↔	(Perkutan-)transluminale Implantation von gecoverten Stents ohne Medikamentenfreisetzung, A. carotis interna extrakraniell	39.B4.28 ↔	(Perkutan-)transluminale Implantation von gecoverten Stents mit Medikamentenfreisetzung, A. vertebralis extrakraniell
39.B3.26 ↔	(Perkutan-)transluminale Implantation von gecoverten Stents ohne Medikamentenfreisetzung, A. carotis interna extrakraniell mit A. carotis communis		
39.B3.27 ↔	(Perkutan-)transluminale Implantation von gecoverten Stents ohne Medikamentenfreisetzung, A. carotis externa		
39.B3.28 ↔	(Perkutan-)transluminale Implantation von gecoverten Stents ohne Medikamentenfreisetzung, A. vertebralis extrakraniell		

- 39.B4.31 ↔ (Perkutan-)transluminale Implantation von gecoverten Stents mit Medikamentenfreisetzung, Gefäße von Schulter und Oberarm
- 39.B4.51 ↔ (Perkutan-)transluminale Implantation von gecoverten Stents mit Medikamentenfreisetzung, Gefäße von Unterarm
- 39.B4.75 ↔ (Perkutan-)transluminale Implantation von gecoverten Stents mit Medikamentenfreisetzung, Ductus arteriosus apertus
- 39.B4.81 ↔ (Perkutan-)transluminale Implantation von gecoverten Stents mit Medikamentenfreisetzung, andere thorakale Gefäße
- 39.B4.C1 ↔ (Perkutan-)transluminale Implantation von gecoverten Stents mit Medikamentenfreisetzung, andere abdominale und pelvine Arterien
- 39.B4.C3 ↔ (Perkutan-)transluminale Implantation von gecoverten Stents mit Medikamentenfreisetzung, A. iliaca
- 39.B4.D1 ↔ (Perkutan-)transluminale Implantation von gecoverten Stents mit Medikamentenfreisetzung, viszerale Gefäße
- 39.B4.G1 ↔ (Perkutan-)transluminale Implantation von gecoverten Stents mit Medikamentenfreisetzung, Arterien vom Oberschenkel
- 39.B4.H1 ↔ (Perkutan-)transluminale Implantation von gecoverten Stents mit Medikamentenfreisetzung, Gefäße vom Unterschenkel
- 39.B4.J7 ↔ (Perkutan-)transluminale Implantation von gecoverten Stents mit Medikamentenfreisetzung, V. cava
- 39.B4.JB ↔ (Perkutan-)transluminale Implantation von gecoverten Stents mit Medikamentenfreisetzung, andere abdominale und pelvine Venen
- 39.B4.JF ↔ (Perkutan-)transluminale Implantation von gecoverten Stents mit Medikamentenfreisetzung, Venen vom Oberschenkel
- 39.B4.JI ↔ (Perkutan-)transluminale Implantation von gecoverten Stents mit Medikamentenfreisetzung, V. portae
- 39.B4.L1 ↔ (Perkutan-)transluminale Implantation von gecoverten Stents mit Medikamentenfreisetzung, spinale Gefäße
- 39.B4.L1 ↔ (Perkutan-)transluminale Implantation von gecoverten Stents mit Medikamentenfreisetzung, spinale Gefäße
- 39.B5.09 ↔ (Perkutan-)transluminale Implantation von ungecoverten Cheatham-Platinum-Stents, sonstige
- 39.B5.11 ↔ (Perkutan-)transluminale Implantation von ungecoverten Cheatham-Platinum-Stents, intrakranielle Gefäße
- 39.B5.22 ↔ (Perkutan-)transluminale Implantation von ungecoverten Cheatham-Platinum-Stents, A. carotis n.n.bez.
- 39.B5.23 ↔ (Perkutan-)transluminale Implantation von ungecoverten Cheatham-Platinum-Stents, A. carotis communis
- 39.B5.25 ↔ (Perkutan-)transluminale Implantation von ungecoverten Cheatham-Platinum-Stents, A. carotis interna extrakraniell
- 39.B5.26 ↔ (Perkutan-)transluminale Implantation von ungecoverten Cheatham-Platinum-Stents, A. carotis interna extrakraniell mit A. carotis communis
- 39.B5.27 ↔ (Perkutan-)transluminale Implantation von ungecoverten Cheatham-Platinum-Stents, A. carotis externa
- 39.B5.31 ↔ (Perkutan-)transluminale Implantation von ungecoverten Cheatham-Platinum-Stents, Gefäße von Schulter und Oberarm
- 39.B5.51 ↔ (Perkutan-)transluminale Implantation von ungecoverten Cheatham-Platinum-Stents, Gefäße von Unterarm
- 39.B5.71 ↔ (Perkutan-)transluminale Implantation von ungecoverten Cheatham-Platinum-Stents, Aorta
- 39.B5.74 ↔ (Perkutan-)transluminale Implantation von ungecoverten Cheatham-Platinum-Stents, Aortenisthmus
- 39.B5.75 ↔ (Perkutan-)transluminale Implantation von ungecoverten Cheatham-Platinum-Stents, Ductus arteriosus apertus
- 39.B5.81 ↔ (Perkutan-)transluminale Implantation von ungecoverten Cheatham-Platinum-Stents, andere thorakale Gefäße
- 39.B5.C1 ↔ (Perkutan-)transluminale Implantation von ungecoverten Cheatham-Platinum-Stents, andere abdominale und pelvine Arterien
- 39.B5.C3 ↔ (Perkutan-)transluminale Implantation von ungecoverten Cheatham-Platinum-Stents, A. iliaca
- 39.B5.D1 ↔ (Perkutan-)transluminale Implantation von ungecoverten Cheatham-Platinum-Stents, viszerale Gefäße
- 39.B5.G1 ↔ (Perkutan-)transluminale Implantation von ungecoverten Cheatham-Platinum-Stents, Arterien vom Oberschenkel
- 39.B5.H1 ↔ (Perkutan-)transluminale Implantation von ungecoverten Cheatham-Platinum-Stents, Gefäße vom Unterschenkel
- 39.B5.J7 ↔ (Perkutan-)transluminale Implantation von ungecoverten Cheatham-Platinum-Stents, V. cava
- 39.B5.JB ↔ (Perkutan-)transluminale Implantation von ungecoverten Cheatham-Platinum-Stents, andere abdominale und pelvine Venen
- 39.B5.JF ↔ (Perkutan-)transluminale Implantation von ungecoverten Cheatham-Platinum-Stents, Venen vom Oberschenkel
- 39.B5.JI ↔ (Perkutan-)transluminale Implantation von ungecoverten Cheatham-Platinum-Stents, V. portae
- 39.B5.L1 ↔ (Perkutan-)transluminale Implantation von ungecoverten Cheatham-Platinum-Stents, spinale Gefäße
- 39.B5.L1 ↔ (Perkutan-)transluminale Implantation von ungecoverten Cheatham-Platinum-Stents, spinale Gefäße
- 39.B6.09 ↔ (Perkutan-)transluminale Implantation von gecoverten Cheatham-Platinum-Stents, sonstige
- 39.B6.11 ↔ (Perkutan-)transluminale Implantation von gecoverten Cheatham-Platinum-Stents, intrakranielle Gefäße
- 39.B6.22 ↔ (Perkutan-)transluminale Implantation von gecoverten Cheatham-Platinum-Stents, A. carotis n.n.bez.
- 39.B6.23 ↔ (Perkutan-)transluminale Implantation von gecoverten Cheatham-Platinum-Stents, A. carotis communis
- 39.B6.25 ↔ (Perkutan-)transluminale Implantation von gecoverten Cheatham-Platinum-Stents, A. carotis interna extrakraniell
- 39.B6.26 ↔ (Perkutan-)transluminale Implantation von gecoverten Cheatham-Platinum-Stents, A. carotis interna extrakraniell mit A. carotis communis
- 39.B6.27 ↔ (Perkutan-)transluminale Implantation von gecoverten Cheatham-Platinum-Stents, A. carotis externa
- 39.B6.31 ↔ (Perkutan-)transluminale Implantation von gecoverten Cheatham-Platinum-Stents, Gefäße von Schulter und Oberarm
- 39.B6.51 ↔ (Perkutan-)transluminale Implantation von gecoverten Cheatham-Platinum-Stents, Gefäße von Unterarm
- 39.B6.71 ↔ (Perkutan-)transluminale Implantation von gecoverten Cheatham-Platinum-Stents, Aorta

- 39.B6.74 ↔ (Perkutan-)transluminale Implantation von gecoverten Cheatham-Platinum-Stents, Aortenisthmus
- 39.B6.75 ↔ (Perkutan-)transluminale Implantation von gecoverten Cheatham-Platinum-Stents, Ductus arteriosus apertus
- 39.B6.81 ↔ (Perkutan-)transluminale Implantation von gecoverten Cheatham-Platinum-Stents, andere thorakale Gefässe
- 39.B6.C1 ↔ (Perkutan-)transluminale Implantation von gecoverten Cheatham-Platinum-Stents, andere abdominale und pelvine Arterien
- 39.B6.C3 ↔ (Perkutan-)transluminale Implantation von gecoverten Cheatham-Platinum-Stents, A. iliaca
- 39.B6.D1 ↔ (Perkutan-)transluminale Implantation von gecoverten Cheatham-Platinum-Stents, viszerale Gefässe
- 39.B6.G1 ↔ (Perkutan-)transluminale Implantation von gecoverten Cheatham-Platinum-Stents, Arterien vom Oberschenkel
- 39.B6.H1 ↔ (Perkutan-)transluminale Implantation von gecoverten Cheatham-Platinum-Stents, Gefässe vom Unterschenkel
- 39.B6.J7 ↔ (Perkutan-)transluminale Implantation von gecoverten Cheatham-Platinum-Stents, V. cava
- 39.B6.JB ↔ (Perkutan-)transluminale Implantation von gecoverten Cheatham-Platinum-Stents, andere abdominale und pelvine Venen
- 39.B6.JF ↔ (Perkutan-)transluminale Implantation von gecoverten Cheatham-Platinum-Stents, Venen vom Oberschenkel
- 39.B6.JI ↔ (Perkutan-)transluminale Implantation von gecoverten Cheatham-Platinum-Stents, V. portae
- 39.B6.L1 ↔ (Perkutan-)transluminale Implantation von gecoverten Cheatham-Platinum-Stents, spinale Gefässe
- 39.B6.L1 ↔ (Perkutan-)transluminale Implantation von gecoverten Cheatham-Platinum-Stents, spinale Gefässe
- 39.B7.09 ↔ (Perkutan-)transluminale Implantation von ungecoverten grosslumige Stents, sonstige
- 39.B7.11 ↔ (Perkutan-)transluminale Implantation von ungecoverten grosslumige Stents, intrakranielle Gefässe
- 39.B7.22 ↔ (Perkutan-)transluminale Implantation von ungecoverten grosslumige Stents, A. carotis n.n.bez.
- 39.B7.23 ↔ (Perkutan-)transluminale Implantation von ungecoverten grosslumige Stents, A. carotis communis
- 39.B7.25 ↔ (Perkutan-)transluminale Implantation von ungecoverten grosslumige Stents, A. carotis interna extrakraniell
- 39.B7.26 ↔ (Perkutan-)transluminale Implantation von ungecoverten grosslumige Stents, A. carotis interna extrakraniell mit A. carotis communis
- 39.B7.27 ↔ (Perkutan-)transluminale Implantation von ungecoverten grosslumige Stents, A. carotis externa
- 39.B7.28 ↔ (Perkutan-)transluminale Implantation von ungecoverten grosslumige Stents, A. vertebralis extrakraniell
- 39.B7.31 ↔ (Perkutan-)transluminale Implantation von ungecoverten grosslumige Stents, Gefässe von Schulter und Oberarm
- 39.B7.51 ↔ (Perkutan-)transluminale Implantation von ungecoverten grosslumige Stents, Gefässe von Unterarm
- 39.B7.71 ↔ (Perkutan-)transluminale Implantation von ungecoverten grosslumige Stents, Aorta
- 39.B7.74 ↔ (Perkutan-)transluminale Implantation von ungecoverten grosslumige Stents, Aortenisthmus
- 39.B7.75 ↔ (Perkutan-)transluminale Implantation von ungecoverten grosslumige Stents, Ductus arteriosus apertus
- 39.B7.81 ↔ (Perkutan-)transluminale Implantation von ungecoverten grosslumige Stents, andere thorakale Gefässe
- 39.B7.A4 ↔ (Perkutan-)transluminale Implantation von ungecoverten grosslumige Stents, A. pulmonalis
- 39.B7.C1 ↔ (Perkutan-)transluminale Implantation von ungecoverten grosslumige Stents, andere abdominale und pelvine Arterien
- 39.B7.C3 ↔ (Perkutan-)transluminale Implantation von ungecoverten grosslumige Stents, A. iliaca
- 39.B7.D1 ↔ (Perkutan-)transluminale Implantation von ungecoverten grosslumige Stents, viszerale Gefässe
- 39.B7.G1 ↔ (Perkutan-)transluminale Implantation von ungecoverten grosslumige Stents, Arterien vom Oberschenkel
- 39.B7.H1 ↔ (Perkutan-)transluminale Implantation von ungecoverten grosslumige Stents, Gefässe vom Unterschenkel
- 39.B7.J3 ↔ (Perkutan-)transluminale Implantation von ungecoverten grosslumige Stents, V. pulmonalis
- 39.B7.J7 ↔ (Perkutan-)transluminale Implantation von ungecoverten grosslumige Stents, V. cava
- 39.B7.JB ↔ (Perkutan-)transluminale Implantation von ungecoverten grosslumige Stents, andere abdominale und pelvine Venen
- 39.B7.JF ↔ (Perkutan-)transluminale Implantation von ungecoverten grosslumige Stents, Venen vom Oberschenkel
- 39.B7.JI ↔ (Perkutan-)transluminale Implantation von ungecoverten grosslumige Stents, V. portae
- 39.B7.L1 ↔ (Perkutan-)transluminale Implantation von ungecoverten grosslumige Stents, spinale Gefässe
- 39.B7.L1 ↔ (Perkutan-)transluminale Implantation von ungecoverten grosslumige Stents, spinale Gefässe
- 39.B7.M2 ↔ (Perkutan-)transluminale Implantation von ungecoverten grosslumige Stents, Aortopulmonale Kollateralgefässe [MAPCA]
- 39.B7.N2 ↔ (Perkutan-)transluminale Implantation von ungecoverten grosslumige Stents, künstliche aortopulmonale Shunts
- 39.B8.09 ↔ (Perkutan-)transluminale Implantation von gecoverten grosslumige Stents, sonstige
- 39.B8.11 ↔ (Perkutan-)transluminale Implantation von gecoverten grosslumige Stents, intrakranielle Gefässe
- 39.B8.22 ↔ (Perkutan-)transluminale Implantation von gecoverten grosslumige Stents, A. carotis n.n.bez.
- 39.B8.23 ↔ (Perkutan-)transluminale Implantation von gecoverten grosslumige Stents, A. carotis communis
- 39.B8.25 ↔ (Perkutan-)transluminale Implantation von gecoverten grosslumige Stents, A. carotis interna extrakraniell
- 39.B8.26 ↔ (Perkutan-)transluminale Implantation von gecoverten grosslumige Stents, A. carotis interna extrakraniell mit A. carotis communis
- 39.B8.27 ↔ (Perkutan-)transluminale Implantation von gecoverten grosslumige Stents, A. carotis externa
- 39.B8.28 ↔ (Perkutan-)transluminale Implantation von gecoverten grosslumige Stents, A. vertebralis extrakraniell
- 39.B8.31 ↔ (Perkutan-)transluminale Implantation von gecoverten grosslumige Stents, Gefässe von Schulter und Oberarm
- 39.B8.51 ↔ (Perkutan-)transluminale Implantation von gecoverten grosslumige Stents, Gefässe von Unterarm
- 39.B8.71 ↔ (Perkutan-)transluminale Implantation von gecoverten grosslumige Stents, Aorta

39.B8.74 ↔	(Perkutan-)transluminale Implantation von gecoverten grosslumige Stents, Aortenisthmus	39.BE ↔	(Perkutan-)transluminale Implantation eines selbstexpandierenden Bifurkationsstents, intrakraniell
39.B8.75 ↔	(Perkutan-)transluminale Implantation von gecoverten grosslumige Stents, Ductus arteriosus apertus	39.BF.09 ↔	(Perkutan-)transluminale Implantation von selbstexpandierenden Mikrostents, sonstige
39.B8.81 ↔	(Perkutan-)transluminale Implantation von gecoverten grosslumige Stents, andere thorakale Gefässe	39.BF.11 ↔	(Perkutan-)transluminale Implantation von selbstexpandierenden Mikrostents, intrakranielle Gefässe
39.B8.A4 ↔	(Perkutan-)transluminale Implantation von gecoverten grosslumige Stents, A. pulmonalis	39.BF.51 ↔	(Perkutan-)transluminale Implantation von selbstexpandierenden Mikrostents, Gefässe vom Unterarm
39.B8.C1 ↔	(Perkutan-)transluminale Implantation von gecoverten grosslumige Stents, andere abdominale und pelvine Arterien	39.BF.H1 ↔	(Perkutan-)transluminale Implantation von selbstexpandierenden Mikrostents, Gefässe vom Unterschenkel
39.B8.C3 ↔	(Perkutan-)transluminale Implantation von gecoverten grosslumige Stents, A. iliaca	39.BG.09 ↔	(Perkutan-)transluminale Implantation von aus Einzeldrähnten verwobenen Nitinolstents, sonstige
39.B8.D1 ↔	(Perkutan-)transluminale Implantation von gecoverten grosslumige Stents, viszerale Gefässe	39.BG.31 ↔	(Perkutan-)transluminale Implantation von aus Einzeldrähnten verwobenen Nitinolstents, Gefässe von Schulter und Oberarm
39.B8.G1 ↔	(Perkutan-)transluminale Implantation von gecoverten grosslumige Stents, Arterien vom Oberschenkel	39.BG.81 ↔	(Perkutan-)transluminale Implantation von aus Einzeldrähnten verwobenen Nitinolstents, andere thorakale Gefässe
39.B8.H1 ↔	(Perkutan-)transluminale Implantation von gecoverten grosslumige Stents, Gefässe vom Unterschenkel	39.BG.C1 ↔	(Perkutan-)transluminale Implantation von aus Einzeldrähnten verwobenen Nitinolstents, andere abdominale und pelvine Arterien
39.B8.J3 ↔	(Perkutan-)transluminale Implantation von gecoverten grosslumige Stents, V. pulmonalis	39.BG.C3 ↔	(Perkutan-)transluminale Implantation von aus Einzeldrähnten verwobenen Nitinolstents, A. iliaca
39.B8.J7 ↔	(Perkutan-)transluminale Implantation von gecoverten grosslumige Stents, V. cava	39.BG.G1 ↔	(Perkutan-)transluminale Implantation von aus Einzeldrähnten verwobenen Nitinolstents, Arterien vom Oberschenkel
39.B8.JB ↔	(Perkutan-)transluminale Implantation von gecoverten grosslumige Stents, andere abdominale und pelvine Venen	39.BG.H1 ↔	(Perkutan-)transluminale Implantation von aus Einzeldrähnten verwobenen Nitinolstents, Gefässe vom Unterschenkel
39.B8.JF ↔	(Perkutan-)transluminale Implantation von gecoverten grosslumige Stents, Venen vom Oberschenkel	39.BH.09 ↔	(Perkutan-)transluminale Implantation von Stents zur Strömungslaminierung bei Aneurysmen, sonstige
39.B8.JI ↔	(Perkutan-)transluminale Implantation von gecoverten grosslumige Stents, V. portae	39.BH.11 ↔	(Perkutan-)transluminale Implantation von Stents zur Strömungslaminierung bei Aneurysmen, intrakranielle Gefässe
39.B8.L1 ↔	(Perkutan-)transluminale Implantation von gecoverten grosslumige Stents, spinale Gefässe	39.BH.11 ↔	(Perkutan-)transluminale Implantation von Stents zur Strömungslaminierung bei Aneurysmen, intrakranielle Gefässe
39.B8.L1 ↔	(Perkutan-)transluminale Implantation von gecoverten grosslumige Stents, spinale Gefässe	39.BH.22 ↔	(Perkutan-)transluminale Implantation von Stents zur Strömungslaminierung bei Aneurysmen, A. carotis n.n.bez.
39.B8.M2 ↔	(Perkutan-)transluminale Implantation von gecoverten grosslumige Stents, Aortopulmonale Kollateralgefässe [MAPCA]	39.BH.23 ↔	(Perkutan-)transluminale Implantation von Stents zur Strömungslaminierung bei Aneurysmen, A. carotis communis
39.B8.N2 ↔	(Perkutan-)transluminale Implantation von gecoverten grosslumige Stents, künstliche aortopulmonale Shunts	39.BH.25 ↔	(Perkutan-)transluminale Implantation von Stents zur Strömungslaminierung bei Aneurysmen, A. carotis interna extrakraniell
39.BA.09 ↔	(Perkutan-)transluminale Implantation von ungecoverten Wachstumsstents, sonstige	39.BH.26 ↔	(Perkutan-)transluminale Implantation von Stents zur Strömungslaminierung bei Aneurysmen, A. carotis interna extrakraniell mit A. carotis communis
39.BA.A4 ↔	(Perkutan-)transluminale Implantation von ungecoverten Wachstumsstents, A. pulmonalis	39.BH.27 ↔	(Perkutan-)transluminale Implantation von Stents zur Strömungslaminierung bei Aneurysmen, A. carotis externa
39.BA.J3 ↔	(Perkutan-)transluminale Implantation von ungecoverten Wachstumsstents, V. pulmonalis	39.BH.28 ↔	(Perkutan-)transluminale Implantation von Stents zur Strömungslaminierung bei Aneurysmen, A. vertebralis extrakraniell
39.BA.M2 ↔	(Perkutan-)transluminale Implantation von ungecoverten Wachstumsstents, Aortopulmonale Kollateralgefässe [MAPCA]	39.BH.31 ↔	(Perkutan-)transluminale Implantation von Stents zur Strömungslaminierung bei Aneurysmen, Gefässe von Schulter und Oberarm
39.BA.N2 ↔	(Perkutan-)transluminale Implantation von ungecoverten Wachstumsstents, künstliche aortopulmonale Shunts	39.BH.51 ↔	(Perkutan-)transluminale Implantation von Stents zur Strömungslaminierung bei Aneurysmen, Gefässe von Unterarm
39.BB.09 ↔	(Perkutan-)transluminale Implantation von gecoverten Wachstumsstents, sonstige	39.BH.71 ↔	(Perkutan-)transluminale Implantation von Stents zur Strömungslaminierung bei Aneurysmen, Aorta
39.BB.A4 ↔	(Perkutan-)transluminale Implantation von gecoverten Wachstumsstents, A. pulmonalis	39.BH.74 ↔	(Perkutan-)transluminale Implantation von Stents zur Strömungslaminierung bei Aneurysmen, Aortenisthmus
39.BB.J3 ↔	(Perkutan-)transluminale Implantation von gecoverten Wachstumsstents, V. pulmonalis		
39.BB.M2 ↔	(Perkutan-)transluminale Implantation von gecoverten Wachstumsstents, Aortopulmonale Kollateralgefässe [MAPCA]		
39.BB.N2 ↔	(Perkutan-)transluminale Implantation von gecoverten Wachstumsstents, künstliche aortopulmonale Shunts		

- 39.BH.75 ↔ (Perkutan-)transluminale Implantation von Stents zur Strömungslaminierung bei Aneurysmen, Ductus arteriosus apertus
- 39.BH.81 ↔ (Perkutan-)transluminale Implantation von Stents zur Strömungslaminierung bei Aneurysmen, andere thorakale Gefäße
- 39.BH.C1 ↔ (Perkutan-)transluminale Implantation von Stents zur Strömungslaminierung bei Aneurysmen, andere abdominale und pelvine Arterien
- 39.BH.C3 ↔ (Perkutan-)transluminale Implantation von Stents zur Strömungslaminierung bei Aneurysmen, A. iliaca
- 39.BH.D1 ↔ (Perkutan-)transluminale Implantation von Stents zur Strömungslaminierung bei Aneurysmen, viszerale Gefäße
- 39.BH.G1 ↔ (Perkutan-)transluminale Implantation von Stents zur Strömungslaminierung bei Aneurysmen, Arterien vom Oberschenkel
- 39.BH.H1 ↔ (Perkutan-)transluminale Implantation von Stents zur Strömungslaminierung bei Aneurysmen, Gefäße vom Unterschenkel
- 39.BH.J7 ↔ (Perkutan-)transluminale Implantation von Stents zur Strömungslaminierung bei Aneurysmen, V. cava
- 39.BH.JB ↔ (Perkutan-)transluminale Implantation von Stents zur Strömungslaminierung bei Aneurysmen, andere abdominale und pelvine Venen
- 39.BH.JF ↔ (Perkutan-)transluminale Implantation von Stents zur Strömungslaminierung bei Aneurysmen, Venen vom Oberschenkel
- 39.BH.JI ↔ (Perkutan-)transluminale Implantation von Stents zur Strömungslaminierung bei Aneurysmen, V. portae
- 39.BH.L1 ↔ (Perkutan-)transluminale Implantation von Stents zur Strömungslaminierung bei Aneurysmen, spinale Gefäße
- 39.BH.L1 ↔ (Perkutan-)transluminale Implantation von Stents zur Strömungslaminierung bei Aneurysmen, spinale Gefäße

Prozedur F01-5

- 37.8E.12 ↔ Implantation eines Zweikammer-Defibrillators

Prozedur F01-6

- 39.A1.11 ‡↔ Einsatz eines Excimer-Laser

- 39.A1.12 ‡↔ Einsatz eines Cutting sheath

Prozedur F01-7

- 37.8E.31 ↔ Implantation eines subkutanen Defibrillatorsystems

ADRG F02**Aggregatwechsel eines Kardioverters / Defibrillators (AICD), Zwei- oder Dreikammer-Stimulation**

Mindestens eine Prozedur in Tabelle F02-1 und keine Prozedur in Tabelle F02-2

DRG F02Z**Aggregatwechsel eines Kardioverters / Defibrillators (AICD), Zwei- oder Dreikammer-Stimulation****Prozedur F02-1**

- 37.8E.00 ↔ Implantation eines Kardioverters oder Defibrillators, n.n.bez.
- 37.8E.09 ↔ Implantation eines Kardioverters oder Defibrillators, sonstige
- 37.8E.11 ↔ Implantation eines Einkammer-Defibrillators
- 37.8E.12 ↔ Implantation eines Zweikammer-Defibrillators
- 37.8E.21 ↔ Implantation eines Resynchronisationsdefibrillators [CRT-D]
- 37.8E.22 ↔ Implantation eines Einkammer-Defibrillators mit atrialem Sensing
- 37.8E.31 ↔ Implantation eines subkutanen Defibrillatorsystems

Prozedur F02-2

- 37.7A.00 ↔ Implantation einer Elektrode am Herzen, n.n.bez.
- 37.7A.09 ↔ Implantation einer Elektrode am Herzen, sonstige
- 37.7A.11 ↔ Implantation einer transvenösen Ventrikelektrode
- 37.7A.12 ↔ Implantation einer transvenösen Ventrikelektrode mit atrialem Sensing
- 37.7A.13 ↔ Implantation einer transvenösen Vorhofelektrode
- 37.7A.14 ↔ Implantation einer transvenösen Elektrode auf dem linken Ventrikel durch den Koronarsinus
- 37.7A.21 ↔ Implantation einer Elektrode am Epikard, durch Thorakotomie und Sternotomie, offen chirurgisch
- 37.7A.22 ↔ Implantation einer Elektrode am Epikard über einen subxyphoidalen Zugang, offen chirurgisch
- 37.7A.23 ↔ Implantation einer Elektrode am Epikard, thorakoskopisch
- 37.7A.31 ↔ Implantation einer transvenösen Schockelektrode
- 37.7A.32 ↔ Implantation einer subkutanen Schockelektrode
- 37.7A.33 ↔ Implantation einer subkutanen Schockelektrode zur Verwendung mit einem subkutanen Defibrillatorsystem
- 37.7A.51 ↔ Implantation eines Drucksensors am Herzen
- 39.A1.21 ↔ Platzierung einer Elektrode zur direkten Stimulation des intrakardialen Leitungssystems (His Bundle Pacing)
- 39.D1.11 ↔ Implantation eines Drucksensors in die Pulmonalarterie

ADRG F03**Herzklappeneingriff mit Herz-Lungen-Maschine**

Prozedur in Tabelle F03-5

DRG F03A**Herzklappeneingriff mit Herz-Lungen-Maschine, mit komplizierender Prozedur oder Herzschrittmacher mit bestimmtem Herzklappenersatz und Re-OP oder Globalinsuffizienz**

(Komplizierende Prozeduren oder Prozedur in Tabelle F03-6 oder ((mindestens eine Prozedur in Tabelle F03-7 und Prozedur in Tabelle F03-8) oder Prozedur in Tabelle F03-9 oder Prozedur in Tabelle F03-10 oder Prozedur in Tabelle F03-11)) und (Prozedur in Tabelle F03-12 und Prozedur in Tabelle F03-13 oder Diagnose in Tabelle F03-1 und Diagnose in Tabelle F03-2)

DRG F03B**Herzklappeneingriff mit Herz-Lungen-Maschine, mit komplizierender Prozedur oder Herzschrittmacher, oder Reoperation mit bestimmtem Herzklappenersatz, oder Mehrfacheingriff oder kompl. Konstellation mit Globalinsuffizienz**

Komplizierende Prozeduren oder Prozedur in Tabelle F03-6 oder ((mindestens eine Prozedur in Tabelle F03-7 und Prozedur in Tabelle F03-8) oder Prozedur in Tabelle F03-9 oder Prozedur in Tabelle F03-10 oder Prozedur in Tabelle F03-11) oder (Prozedur in mindestens drei der Tabellen F03-14, F03-15, F03-16, F03-17, F03-18, F03-19 oder Alter < 1 Jahr oder Prozedur in Tabelle F03-20 oder Prozedur in mindestens zwei der Tabellen F03-21, F03-22) und (Prozedur in Tabelle F03-12 und Prozedur in Tabelle F03-13 oder Mehrzeitige komplexe OR-Prozeduren oder Diagnose in Tabelle F03-1 und Diagnose in Tabelle F03-2)

DRG F03C**Herzklappeneingriff mit Herz-Lungen-Maschine, mit Dreifacheingriff oder Alter < 1 Jahre oder mit tiefer Hypothermie oder minimalinvasive Klappenprothese oder bestimmte IntK mit IMCK Aufwandspunkten, oder Zweifacheingriff mit angeborenem Herzfehler oder bestimmter Eingriff oder Alter < 16 Jahre mit äusserst schweren CC oder bestimmte Konstellation mit Globalinsuffizienz**

Prozedur in mindestens drei der Tabellen F03-14, F03-15, F03-16, F03-17, F03-18, F03-19 oder Alter < 1 Jahr oder Prozedur in Tabelle F03-20 oder Prozedur in mindestens zwei der Tabellen F03-21, F03-22 oder (Prozedur in mindestens zwei der Tabellen F03-14, F03-15, F03-16, F03-17, F03-18, F03-19 oder Hauptdiagnose in Tabelle F03-3 oder mindestens eine Prozedur in Tabelle F03-23 oder Prozedur in Tabelle F03-24 oder Prozedur in Tabelle F03-25 oder Alter < 16 Jahre) und (((Prozedur in mindestens zwei der Tabellen F03-14, F03-15, F03-16, F03-17, F03-18, F03-19 oder Hauptdiagnose in Tabelle F03-4) und mindestens eine Prozedur in Tabelle F03-26 oder mindestens eine Prozedur in Tabelle F03-27) und PCCL > 3 oder Diagnose in Tabelle F03-1 und Diagnose in Tabelle F03-2)

DRG F03D**Herzklappeneingriff mit Herz-Lungen-Maschine und Zweifacheingriff mit angeborene Herzfehler oder bestimmtem Eingriff oder minimalinvasive Klappenprothese oder Alter < 16 Jahre**

Prozedur in mindestens zwei der Tabellen F03-14, F03-15, F03-16, F03-17, F03-18, F03-19 oder Hauptdiagnose in Tabelle F03-3 oder mindestens eine Prozedur in Tabelle F03-23 oder Prozedur in Tabelle F03-24 oder Prozedur in Tabelle F03-25 oder Alter < 16 Jahre

DRG F03E**Herzklappeneingriff mit Herz-Lungen-Maschine****Diagnose F03-1**

I50.01 Sekundäre Rechtsherzinsuffizienz

Prozedur F03-10

37.8A.42 ↔ Implantation eines transvenösen, sondenlosen Herzschrittmachers, Einkammerstimulation
 37.8A.43 ↔ Implantation eines transvenösen, sondenlosen Herzschrittmachers, Zweikammerstimulation

37.8A.44 ↔ Implantation eines transvenösen, sondenlosen Herzschrittmachers, Einkammerstimulation mit AV-Synchronisation

Prozedur F03-11

37.8C ↔ Implantation eines Ereignisrekorders

Prozedur F03-12

37.99.80 ↔ Reoperation an Herz und Perikard

Prozedur F03-13

- 35.F1.09 ↔ Aortenklappenersatz durch Herzklappenprothese oder klappentragende Gefäßprothese, sonstige
- 35.F1.11 ↔ Aortenklappenersatz durch Allograft [Homograft], über vollständige Sternotomie
- 35.F1.12 ↔ Aortenklappenersatz durch Allograft [Homograft], über minimalinvasive Thorakotomie (partielle obere Sternotomie, laterale Thorakotomie)
- 35.F1.21 ↔ Aortenklappenersatz durch Xenograft (Bioprothese), über vollständige Sternotomie
- 35.F1.22 ↔ Aortenklappenersatz durch Xenograft (Bioprothese), über minimalinvasive Thorakotomie (partielle obere Sternotomie, laterale Thorakotomie)
- 35.F1.31 ↔ Aortenklappenersatz durch Xenograft, stentless, über vollständige Sternotomie
- 35.F1.32 ↔ Aortenklappenersatz durch Xenograft, stentless, über minimalinvasive Thorakotomie (partielle obere Sternotomie, laterale Thorakotomie)
- 35.F1.41 ↔ Aortenklappenersatz durch selbstexpandierendes Xenograft, nahtfrei, über vollständige Sternotomie
- 35.F1.42 ↔ Aortenklappenersatz durch selbstexpandierendes Xenograft, nahtfrei, über minimalinvasive Thorakotomie (partielle obere Sternotomie, laterale Thorakotomie)
- 35.F1.51 ↔ Aortenklappenersatz durch mechanische Prothese, über vollständige Sternotomie
- 35.F1.52 ↔ Aortenklappenersatz durch mechanische Prothese, über minimalinvasive Thorakotomie (partielle obere Sternotomie, laterale Thorakotomie)
- 35.F1.61 ↔ Aortenklappenersatz durch klappentragende Gefäßprothese, biologisch, über vollständige Sternotomie
- 35.F1.62 ↔ Aortenklappenersatz durch klappentragende Gefäßprothese, biologisch, über minimalinvasive Thorakotomie (partielle obere Sternotomie, laterale Thorakotomie)
- 35.F1.71 ↔ Aortenklappenersatz durch klappentragende Gefäßprothese, mechanisch, über vollständige Sternotomie
- 35.F1.72 ↔ Aortenklappenersatz durch klappentragende Gefäßprothese, mechanisch, über minimalinvasive Thorakotomie (partielle obere Sternotomie, laterale Thorakotomie)
- 35.F1.81 ↔ Aortenklappenersatz durch dezellularisiertes Allograft [Homograft], über vollständige Sternotomie
- 35.F1.82 ↔ Aortenklappenersatz durch dezellularisiertes Allograft [Homograft], über minimalinvasive Thorakotomie (partielle obere Sternotomie, laterale Thorakotomie)
- 35.F1.A2 ↔ Aortenklappenersatz durch ballonexpandierendes Xenograft mit Fixierungsnähten, über minimalinvasive Thorakotomie (partielle obere Sternotomie, laterale Thorakotomie)
- 35.F2.00 ↔ Mitralklappenersatz durch Herzklappenprothese, n.n.bez.
- 35.F2.09 ↔ Mitralklappenersatz durch Herzklappenprothese, sonstige
- 35.F2.11 ↔ Mitralklappenersatz durch Allograft [Homograft], über vollständige Sternotomie
- 35.F2.12 ↔ Mitralklappenersatz durch Allograft [Homograft], über minimalinvasive Thorakotomie (partielle obere Sternotomie, laterale Thorakotomie)
- 35.F2.21 ↔ Mitralklappenersatz durch Xenograft (Bioprothese), über vollständige Sternotomie
- 35.F2.22 ↔ Mitralklappenersatz durch Xenograft (Bioprothese), über minimalinvasive Thorakotomie (partielle obere Sternotomie, laterale Thorakotomie)
- 35.F2.31 ↔ Mitralklappenersatz durch Xenograft, stentless, über vollständige Sternotomie
- 35.F2.32 ↔ Mitralklappenersatz durch Xenograft, stentless, über minimalinvasive Thorakotomie (partielle obere Sternotomie, laterale Thorakotomie)
- 35.F2.51 ↔ Mitralklappenersatz durch mechanische Prothese, über vollständige Sternotomie
- 35.F2.52 ↔ Mitralklappenersatz durch mechanische Prothese, über minimalinvasive Thorakotomie (partielle obere Sternotomie, laterale Thorakotomie)
- 35.F3.00 ↔ Pulmonalklappenersatz durch Herzklappenprothese oder klappentragende Gefäßprothese, n.n.bez.
- 35.F3.09 ↔ Pulmonalklappenersatz durch Herzklappenprothese oder klappentragende Gefäßprothese, sonstige
- 35.F3.11 ↔ Pulmonalklappenersatz durch Allograft [Homograft], über vollständige Sternotomie
- 35.F3.12 ↔ Pulmonalklappenersatz durch Allograft [Homograft], über minimalinvasive Thorakotomie (partielle obere Sternotomie, laterale Thorakotomie)
- 35.F3.21 ↔ Pulmonalklappenersatz durch Xenograft (Bioprothese), über vollständige Sternotomie
- 35.F3.22 ↔ Pulmonalklappenersatz durch Xenograft (Bioprothese), über minimalinvasive Thorakotomie (partielle obere Sternotomie, laterale Thorakotomie)
- 35.F3.31 ↔ Pulmonalklappenersatz durch Xenograft, stentless, über vollständige Sternotomie
- 35.F3.32 ↔ Pulmonalklappenersatz durch Xenograft, stentless, über minimalinvasive Thorakotomie (partielle obere Sternotomie, laterale Thorakotomie)
- 35.F3.61 ↔ Pulmonalklappenersatz durch klappentragende Gefäßprothese, biologisch, über vollständige Sternotomie
- 35.F3.62 ↔ Pulmonalklappenersatz durch klappentragende Gefäßprothese, biologisch, über minimalinvasive Thorakotomie (partielle obere Sternotomie, laterale Thorakotomie)
- 35.F3.71 ↔ Pulmonalklappenersatz durch klappentragende Gefäßprothese, mechanisch, über vollständige Sternotomie
- 35.F3.72 ↔ Pulmonalklappenersatz durch klappentragende Gefäßprothese, mechanisch, über minimalinvasive Thorakotomie (partielle obere Sternotomie, laterale Thorakotomie)
- 35.F3.81 ↔ Pulmonalklappenersatz durch dezellularisiertes Allograft [Homograft], über vollständige Sternotomie
- 35.F3.82 ↔ Pulmonalklappenersatz durch dezellularisiertes Allograft [Homograft], über minimalinvasive Thorakotomie (partielle obere Sternotomie, laterale Thorakotomie)
- 35.F4.00 ↔ Trikuspidalklappenersatz durch Herzklappenprothese, n.n.bez.

35.F4.09 ↔	Trikuspidalklappenersatz durch Herzklappenprothese, sonstige	35.H1.61 ↔	Entfernen einer Aortenklappenprothese sowie Implantation einer klappentragenden Gefäßprothese, biologisch, über vollständige Sternotomie
35.F4.11 ↔	Trikuspidalklappenersatz durch Allograft [Homograft], über vollständige Sternotomie	35.H1.62 ↔	Entfernen einer Aortenklappenprothese sowie Implantation einer klappentragenden Gefäßprothese, biologisch, über minimalinvasive Thorakotomie (partielle obere Sternotomie, laterale Thorakotomie)
35.F4.12 ↔	Trikuspidalklappenersatz durch Allograft [Homograft], über minimalinvasive Thorakotomie (partielle obere Sternotomie, laterale Thorakotomie)	35.H1.71 ↔	Entfernen einer Aortenklappenprothese sowie Implantation einer klappentragenden Gefäßprothese, mechanisch, über vollständige Sternotomie
35.F4.21 ↔	Trikuspidalklappenersatz durch Xenograft (Bioprothese), über vollständige Sternotomie	35.H1.72 ↔	Entfernen einer Aortenklappenprothese sowie Implantation einer klappentragenden Gefäßprothese, mechanisch, über minimalinvasive Thorakotomie (partielle obere Sternotomie, laterale Thorakotomie)
35.F4.22 ↔	Trikuspidalklappenersatz durch Xenograft (Bioprothese), über minimalinvasive Thorakotomie (partielle obere Sternotomie, laterale Thorakotomie)	35.H1.81 ↔	Entfernen einer Aortenklappenprothese sowie Implantation eines dezellularisierten Allografts [Homograft], über vollständige Sternotomie
35.F4.23 ↔	Trikuspidalklappenersatz durch Xenograft (Bioprothese), endovaskulärer Zugang	35.H1.82 ↔	Entfernen einer Aortenklappenprothese sowie Implantation eines dezellularisierten Allografts [Homograft], über minimalinvasive Thorakotomie (partielle obere Sternotomie, laterale Thorakotomie)
35.F4.24 ↔	Trikuspidalklappenersatz durch Xenograft (Bioprothese), transapikal	35.H1.A2 ↔	Entfernen einer Aortenklappenprothese sowie Implantation eines ballonexpandierendes Xenografts mit Fixierungsnähten, über minimalinvasive Thorakotomie (partielle obere Sternotomie, laterale Thorakotomie)
35.F4.31 ↔	Trikuspidalklappenersatz durch Xenograft, stentless, über vollständige Sternotomie	35.H2.00 ↔	Entfernen sowie Implantation einer neuen Mitralklappenprothese, n.n.bez.
35.F4.32 ↔	Trikuspidalklappenersatz durch Xenograft, stentless, über minimalinvasive Thorakotomie (partielle obere Sternotomie, laterale Thorakotomie)	35.H2.09 ↔	Entfernen sowie Implantation einer neuen Mitralklappenprothese, sonstige
35.F4.33 ↔	Trikuspidalklappenersatz durch Xenograft, stentless, endovaskulärer Zugang	35.H2.11 ↔	Entfernen einer Mitralklappenprothese sowie Implantation eines Allografts [Homograft], über vollständige Sternotomie
35.F4.34 ↔	Trikuspidalklappenersatz durch Xenograft, stentless, transapikal	35.H2.12 ↔	Entfernen einer Mitralklappenprothese sowie Implantation eines Allografts [Homograft], über minimalinvasive Thorakotomie (partielle obere Sternotomie, laterale Thorakotomie)
35.F4.51 ↔	Trikuspidalklappenersatz durch mechanische Prothese, über vollständige Sternotomie	35.H2.21 ↔	Entfernen einer Mitralklappenprothese sowie Implantation eines Xenografts (Bioprothese), über vollständige Sternotomie
35.F4.52 ↔	Trikuspidalklappenersatz durch mechanische Prothese, über minimalinvasive Thorakotomie (partielle obere Sternotomie, laterale Thorakotomie)	35.H2.22 ↔	Entfernen einer Mitralklappenprothese sowie Implantation eines Xenografts (Bioprothese), über minimalinvasive Thorakotomie (partielle obere Sternotomie, laterale Thorakotomie)
35.H1.09 ↔	Entfernen sowie Implantation einer neuen Aortenklappenprothese oder klappentragenden Gefäßprothese, sonstige	35.H2.24 ↔	Entfernen einer Mitralklappenprothese sowie Implantation eines Xenografts (Bioprothese), transapikal
35.H1.11 ↔	Entfernen einer Aortenklappenprothese sowie Implantation eines Allografts [Homograft], über vollständige Sternotomie	35.H2.25 ↔	Entfernen einer Mitralklappenprothese sowie Implantation eines Xenografts (Bioprothese), transapikal mit Verwendung eines perkutanen apikalen Zugangs- und Verschlusssystems
35.H1.12 ↔	Entfernen einer Aortenklappenprothese sowie Implantation eines Allografts [Homograft], über minimalinvasive Thorakotomie (partielle obere Sternotomie, laterale Thorakotomie)	35.H2.26 ↔	Entfernen einer Mitralklappenprothese sowie Implantation eines Xenografts (Bioprothese) mit transapikaler Verankerung, transapikaler Zugang
35.H1.21 ↔	Entfernen einer Aortenklappenprothese sowie Implantation eines Xenografts (Bioprothese), über vollständige Sternotomie	35.H2.31 ↔	Entfernen einer Mitralklappenprothese sowie Implantation eines Xenografts, stentless, über vollständige Sternotomie
35.H1.22 ↔	Entfernen einer Aortenklappenprothese sowie Implantation eines Xenografts (Bioprothese), über minimalinvasive Thorakotomie (partielle obere Sternotomie, laterale Thorakotomie)	35.H2.32 ↔	Entfernen einer Mitralklappenprothese sowie Implantation eines Xenografts, stentless, über minimalinvasive Thorakotomie (partielle obere Sternotomie, laterale Thorakotomie)
35.H1.31 ↔	Entfernen einer Aortenklappenprothese sowie Implantation eines Xenografts, stentless, über vollständige Sternotomie	35.H2.34 ↔	Entfernen einer Mitralklappenprothese sowie Implantation eines Xenografts, stentless, transapikal
35.H1.32 ↔	Entfernen einer Aortenklappenprothese sowie Implantation eines Xenografts, stentless, über minimalinvasive Thorakotomie (partielle obere Sternotomie, laterale Thorakotomie)	35.H2.51 ↔	Entfernen einer Mitralklappenprothese sowie Implantation einer mechanischen Prothese, über vollständige Sternotomie
35.H1.41 ↔	Entfernen einer Aortenklappenprothese sowie Implantation eines selbstexpandierenden Xenografts, nahtfrei, über vollständige Sternotomie		
35.H1.42 ↔	Entfernen einer Aortenklappenprothese sowie Implantation eines selbstexpandierenden Xenografts, nahtfrei, über minimalinvasive Thorakotomie (partielle obere Sternotomie, laterale Thorakotomie)		
35.H1.51 ↔	Entfernen einer Aortenklappenprothese sowie Implantation einer mechanischen Prothese, über vollständige Sternotomie		
35.H1.52 ↔	Entfernen einer Aortenklappenprothese sowie Implantation einer mechanischen Prothese, über minimalinvasive Thorakotomie (partielle obere Sternotomie, laterale Thorakotomie)		

- 35.H2.52 ↔ Entfernen einer Mitralkappenprothese sowie Implantation einer mechanischen Prothese, über minimalinvasive Thorakotomie (partielle obere Sternotomie, laterale Thorakotomie)
- 35.H3.00 ↔ Entfernen sowie Implantation einer neuen Pulmonalkappenprothese oder klappentragenden Gefäßprothese, n.n.bez.
- 35.H3.09 ↔ Entfernen sowie Implantation einer neuen Pulmonalkappenprothese oder klappentragenden Gefäßprothese, sonstige
- 35.H3.11 ↔ Entfernen einer Pulmonalkappenprothese sowie Implantation eines Allografts [Homograft], über vollständige Sternotomie
- 35.H3.12 ↔ Entfernen einer Pulmonalkappenprothese sowie Implantation eines Allografts [Homograft], über minimalinvasive Thorakotomie (partielle obere Sternotomie, laterale Thorakotomie)
- 35.H3.21 ↔ Entfernen einer Pulmonalkappenprothese sowie Implantation eines Xenografts (Bioprothese), über vollständige Sternotomie
- 35.H3.22 ↔ Entfernen einer Pulmonalkappenprothese sowie Implantation eines Xenografts (Bioprothese), über minimalinvasive Thorakotomie (partielle obere Sternotomie, laterale Thorakotomie)
- 35.H3.31 ↔ Entfernen einer Pulmonalkappenprothese sowie Implantation eines Xenografts, stentless, über vollständige Sternotomie
- 35.H3.32 ↔ Entfernen einer Pulmonalkappenprothese sowie Implantation eines Xenografts, stentless, über minimalinvasive Thorakotomie (partielle obere Sternotomie, laterale Thorakotomie)
- 35.H3.61 ↔ Entfernen einer Pulmonalkappenprothese sowie Implantation einer klappentragenden Gefäßprothese, biologisch, über vollständige Sternotomie
- 35.H3.62 ↔ Entfernen einer Pulmonalkappenprothese sowie Implantation einer klappentragenden Gefäßprothese, biologisch, über minimalinvasive Thorakotomie (partielle obere Sternotomie, laterale Thorakotomie)
- 35.H3.71 ↔ Entfernen einer Pulmonalkappenprothese sowie Implantation einer klappentragenden Gefäßprothese, mechanisch, über vollständige Sternotomie
- 35.H3.72 ↔ Entfernen einer Pulmonalkappenprothese sowie Implantation einer klappentragenden Gefäßprothese, mechanisch, über minimalinvasive Thorakotomie (partielle obere Sternotomie, laterale Thorakotomie)
- 35.H3.81 ↔ Entfernen einer Pulmonalkappenprothese sowie Implantation eines dezellularisierten Allografts [Homograft], über vollständige Sternotomie
- 35.H3.82 ↔ Entfernen einer Pulmonalkappenprothese sowie Implantation eines dezellularisierten Allografts [Homograft], über minimalinvasive Thorakotomie (partielle obere Sternotomie, laterale Thorakotomie)
- 35.H4.00 ↔ Entfernen sowie Implantation einer neuen Trikuspidalkappenprothese, n.n.bez.
- 35.H4.09 ↔ Entfernen sowie Implantation einer neuen Trikuspidalkappenprothese, sonstige
- 35.H4.11 ↔ Entfernen einer Trikuspidalkappenprothese sowie Implantation eines Allografts [Homograft], über vollständige Sternotomie
- 35.H4.12 ↔ Entfernen einer Trikuspidalkappenprothese sowie Implantation eines Allografts [Homograft], über minimalinvasive Thorakotomie (partielle obere Sternotomie, laterale Thorakotomie)
- 35.H4.21 ↔ Entfernen einer Trikuspidalkappenprothese sowie Implantation eines Xenografts (Bioprothese), über vollständige Sternotomie
- 35.H4.22 ↔ Entfernen einer Trikuspidalkappenprothese sowie Implantation eines Xenografts (Bioprothese), über minimalinvasive Thorakotomie (partielle obere Sternotomie, laterale Thorakotomie)
- 35.H4.31 ↔ Entfernen einer Trikuspidalkappenprothese sowie Implantation eines Xenografts, stentless, über vollständige Sternotomie
- 35.H4.32 ↔ Entfernen einer Trikuspidalkappenprothese sowie Implantation eines Xenografts, stentless, über minimalinvasive Thorakotomie (partielle obere Sternotomie, laterale Thorakotomie)
- 35.H4.51 ↔ Entfernen einer Trikuspidalkappenprothese sowie Implantation einer mechanischen Prothese, über vollständige Sternotomie
- 35.H4.52 ↔ Entfernen einer Trikuspidalkappenprothese sowie Implantation einer mechanischen Prothese, über minimalinvasive Thorakotomie (partielle obere Sternotomie, laterale Thorakotomie)
- 35.I2.11 ↔ Operation nach Ross

Prozedur F03-14

- 35.35.00 ↔ Operationen an den Trabeculae carneae cordis, n.n.bez.
- 35.35.09 ↔ Operationen an den Trabeculae carneae cordis, sonstige
- 35.35.10 ↔ Subvalvuläre fibröse oder muskuläre Resektion an der Aortenklappe
- 35.93 ↔ Erzeugen eines Conduits zwischen linkem Ventrikel und Aorta
- 35.95 ↔ Revision einer Korrekturoperation am Herzen
- 35.A1.11 ↔ Valvulotomie an der Aortenklappe über vollständige Sternotomie
- 35.A1.12 ↔ Valvulotomie an der Aortenklappe über minimalinvasive Thorakotomie (partielle obere Sternotomie, laterale Thorakotomie)
- 35.C1.11 ↔ Taschenrekonstruktion der Aortenklappe über vollständige Sternotomie
- 35.C1.12 ↔ Taschenrekonstruktion der Aortenklappe über minimalinvasive Thorakotomie (partielle obere Sternotomie, laterale Thorakotomie)
- 35.E1.11 ↔ Valvuloplastik der Aortenklappe über vollständige Sternotomie
- 35.E1.12 ↔ Valvuloplastik der Aortenklappe über minimalinvasive Thorakotomie (partielle obere Sternotomie, laterale Thorakotomie)
- 35.F1.00 ↔ Aortenklappenersatz durch Herzklappenprothese oder klappentragende Gefäßprothese, n.n.bez.
- 35.F1.09 ↔ Aortenklappenersatz durch Herzklappenprothese oder klappentragende Gefäßprothese, sonstige
- 35.F1.11 ↔ Aortenklappenersatz durch Allograft [Homograft], über vollständige Sternotomie
- 35.F1.12 ↔ Aortenklappenersatz durch Allograft [Homograft], über minimalinvasive Thorakotomie (partielle obere Sternotomie, laterale Thorakotomie)

35.F1.21 ↔ Aortenklappenersatz durch Xenograft (Bioprothese), über vollständige Sternotomie	35.G4.11 ↔ Revision eines Trikuspidalklappenersatzes, über vollständige Sternotomie
35.F1.22 ↔ Aortenklappenersatz durch Xenograft (Bioprothese), über minimalinvasive Thorakotomie (partielle obere Sternotomie, laterale Thorakotomie)	35.G4.12 ↔ Revision eines Trikuspidalklappenersatzes, über minimalinvasive Thorakotomie (partielle obere Sternotomie, laterale Thorakotomie)
35.F1.31 ↔ Aortenklappenersatz durch Xenograft, stentless, über vollständige Sternotomie	35.G4.13 ↔ Revision eines Trikuspidalklappenersatzes, endovaskulärer Zugang
35.F1.32 ↔ Aortenklappenersatz durch Xenograft, stentless, über minimalinvasive Thorakotomie (partielle obere Sternotomie, laterale Thorakotomie)	35.G4.14 ↔ Revision eines Trikuspidalklappenersatzes, transapikal
35.F1.41 ↔ Aortenklappenersatz durch selbstexpandierendes Xenograft, nahtfrei, über vollständige Sternotomie	35.G9 ↔ Revision eines Herzklappenersatzes, sonstige
35.F1.42 ↔ Aortenklappenersatz durch selbstexpandierendes Xenograft, nahtfrei, über minimalinvasive Thorakotomie (partielle obere Sternotomie, laterale Thorakotomie)	35.H1.00 ↔ Entfernen sowie Implantation einer neuen Aortenklappenprothese oder klappentragenden Gefäßprothese, n.n.bez.
35.F1.51 ↔ Aortenklappenersatz durch mechanische Prothese, über vollständige Sternotomie	35.H1.09 ↔ Entfernen sowie Implantation einer neuen Aortenklappenprothese oder klappentragenden Gefäßprothese, sonstige
35.F1.52 ↔ Aortenklappenersatz durch mechanische Prothese, über minimalinvasive Thorakotomie (partielle obere Sternotomie, laterale Thorakotomie)	35.H1.11 ↔ Entfernen einer Aortenklappenprothese sowie Implantation eines Allografts [Homograft], über vollständige Sternotomie
35.F1.61 ↔ Aortenklappenersatz durch klappentragende Gefäßprothese, biologisch, über vollständige Sternotomie	35.H1.12 ↔ Entfernen einer Aortenklappenprothese sowie Implantation eines Allografts [Homograft], über minimalinvasive Thorakotomie (partielle obere Sternotomie, laterale Thorakotomie)
35.F1.62 ↔ Aortenklappenersatz durch klappentragende Gefäßprothese, biologisch, über minimalinvasive Thorakotomie (partielle obere Sternotomie, laterale Thorakotomie)	35.H1.21 ↔ Entfernen einer Aortenklappenprothese sowie Implantation eines Xenografts (Bioprothese), über vollständige Sternotomie
35.F1.71 ↔ Aortenklappenersatz durch klappentragende Gefäßprothese, mechanisch, über vollständige Sternotomie	35.H1.22 ↔ Entfernen einer Aortenklappenprothese sowie Implantation eines Xenografts (Bioprothese), über minimalinvasive Thorakotomie (partielle obere Sternotomie, laterale Thorakotomie)
35.F1.72 ↔ Aortenklappenersatz durch klappentragende Gefäßprothese, mechanisch, über minimalinvasive Thorakotomie (partielle obere Sternotomie, laterale Thorakotomie)	35.H1.31 ↔ Entfernen einer Aortenklappenprothese sowie Implantation eines Xenografts, stentless, über vollständige Sternotomie
35.F1.81 ↔ Aortenklappenersatz durch dezellularisiertes Allograft [Homograft], über vollständige Sternotomie	35.H1.32 ↔ Entfernen einer Aortenklappenprothese sowie Implantation eines Xenografts, stentless, über minimalinvasive Thorakotomie (partielle obere Sternotomie, laterale Thorakotomie)
35.F1.82 ↔ Aortenklappenersatz durch dezellularisiertes Allograft [Homograft], über minimalinvasive Thorakotomie (partielle obere Sternotomie, laterale Thorakotomie)	35.H1.41 ↔ Entfernen einer Aortenklappenprothese sowie Implantation eines selbstexpandierenden Xenografts, nahtfrei, über vollständige Sternotomie
35.F1.A2 ↔ Aortenklappenersatz durch ballonexpandierendes Xenograft mit Fixierungsnähten, über minimalinvasive Thorakotomie (partielle obere Sternotomie, laterale Thorakotomie)	35.H1.42 ↔ Entfernen einer Aortenklappenprothese sowie Implantation eines selbstexpandierenden Xenografts, nahtfrei, über minimalinvasive Thorakotomie (partielle obere Sternotomie, laterale Thorakotomie)
35.G0 ↔ Revision eines Herzklappenersatzes, n.n.bez.	35.H1.51 ↔ Entfernen einer Aortenklappenprothese sowie Implantation einer mechanischen Prothese, über vollständige Sternotomie
35.G1.11 ↔ Revision eines Aortenklappenersatzes, über vollständige Sternotomie	35.H1.52 ↔ Entfernen einer Aortenklappenprothese sowie Implantation einer mechanischen Prothese, über minimalinvasive Thorakotomie (partielle obere Sternotomie, laterale Thorakotomie)
35.G1.12 ↔ Revision eines Aortenklappenersatzes, über minimalinvasive Thorakotomie (partielle obere Sternotomie, laterale Thorakotomie)	35.H1.61 ↔ Entfernen einer Aortenklappenprothese sowie Implantation einer klappentragenden Gefäßprothese, biologisch, über vollständige Sternotomie
35.G1.13 ↔ Revision eines Aortenklappenersatzes, endovaskulärer Zugang	35.H1.62 ↔ Entfernen einer Aortenklappenprothese sowie Implantation einer klappentragenden Gefäßprothese, biologisch, über minimalinvasive Thorakotomie (partielle obere Sternotomie, laterale Thorakotomie)
35.G1.14 ↔ Revision eines Aortenklappenersatzes, transapikal	35.H1.71 ↔ Entfernen einer Aortenklappenprothese sowie Implantation einer klappentragenden Gefäßprothese, mechanisch, über vollständige Sternotomie
35.G2.11 ↔ Revision eines Mitralklappenersatzes, über vollständige Sternotomie	35.H1.72 ↔ Entfernen einer Aortenklappenprothese sowie Implantation einer klappentragenden Gefäßprothese, mechanisch, über minimalinvasive Thorakotomie (partielle obere Sternotomie, laterale Thorakotomie)
35.G2.12 ↔ Revision eines Mitralklappenersatzes, über minimalinvasive Thorakotomie (partielle obere Sternotomie, laterale Thorakotomie)	
35.G2.13 ↔ Revision eines Mitralklappenersatzes, endovaskulärer Zugang	
35.G2.14 ↔ Revision eines Mitralklappenersatzes, transapikal	
35.G3.11 ↔ Revision eines Pulmonalklappenersatzes, über vollständige Sternotomie	
35.G3.12 ↔ Revision eines Pulmonalklappenersatzes, über minimalinvasive Thorakotomie (partielle obere Sternotomie, laterale Thorakotomie)	
35.G3.13 ↔ Revision eines Pulmonalklappenersatzes, endovaskulärer Zugang	
35.G3.14 ↔ Revision eines Pulmonalklappenersatzes, transapikal	

- | | |
|--|-----------------------------------|
| 35.H1.81 ↔ Entfernen einer Aortenklappenprothese sowie Implantation eines dezellularisierten Allografts [Homograft], über vollständige Sternotomie | 35.I2.11 ↔ Operation nach Ross |
| 35.H1.82 ↔ Entfernen einer Aortenklappenprothese sowie Implantation eines dezellularisierten Allografts [Homograft], über minimalinvasive Thorakotomie (partielle obere Sternotomie, laterale Thorakotomie) | 35.I3.11 ↔ Tirone David Operation |
| 35.H1.A2 ↔ Entfernen einer Aortenklappenprothese sowie Implantation eines ballonexpandierendes Xenografts mit Fixierungsnähten, über minimalinvasive Thorakotomie (partielle obere Sternotomie, laterale Thorakotomie) | 35.I3.12 ↔ Operation nach Yacoub |

Prozedur F03-15

- | | |
|--|--|
| 35.A2.11 ↔ Valvulotomie an der Mitralklappe über vollständige Sternotomie | 35.E2.12 ↔ Valvuloplastik der Mitralklappe über minimalinvasive Thorakotomie (partielle obere Sternotomie, laterale Thorakotomie) |
| 35.A2.12 ↔ Valvulotomie an der Mitralklappe über minimalinvasive Thorakotomie (partielle obere Sternotomie, laterale Thorakotomie) | 35.F2.00 ↔ Mitralklappenersatz durch Herzklappenprothese, n.n.bez. |
| 35.C2.11 ↔ Segelrekonstruktion der Mitralklappe über vollständige Sternotomie | 35.F2.09 ↔ Mitralklappenersatz durch Herzklappenprothese, sonstige |
| 35.C2.12 ↔ Segelrekonstruktion der Mitralklappe über minimalinvasive Thorakotomie (partielle obere Sternotomie, laterale Thorakotomie) | 35.F2.11 ↔ Mitralklappenersatz durch Allograft [Homograft], über vollständige Sternotomie |
| 35.D1.00 ↔ Anuloplastik der Aortenklappe, n.n.bez. | 35.F2.12 ↔ Mitralklappenersatz durch Allograft [Homograft], über minimalinvasive Thorakotomie (partielle obere Sternotomie, laterale Thorakotomie) |
| 35.D1.09 ↔ Anuloplastik der Aortenklappe, sonstige | 35.F2.21 ↔ Mitralklappenersatz durch Xenograft (Bioprothese), über vollständige Sternotomie |
| 35.D1.11 ↔ Anuloplastik der Aortenklappe über vollständige Sternotomie | 35.F2.22 ↔ Mitralklappenersatz durch Xenograft (Bioprothese), über minimalinvasive Thorakotomie (partielle obere Sternotomie, laterale Thorakotomie) |
| 35.D1.12 ↔ Anuloplastik der Aortenklappe über minimalinvasive Thorakotomie (partielle obere Sternotomie, laterale Thorakotomie) | 35.F2.31 ↔ Mitralklappenersatz durch Xenograft, stentless, über vollständige Sternotomie |
| 35.D1.13 ↔ Anuloplastik der Aortenklappe, endovaskulärer Zugang | 35.F2.32 ↔ Mitralklappenersatz durch Xenograft, stentless, über minimalinvasive Thorakotomie (partielle obere Sternotomie, laterale Thorakotomie) |
| 35.D1.14 ↔ Anuloplastik der Aortenklappe kathetergesteuert, transapikal | 35.F2.51 ↔ Mitralklappenersatz durch mechanische Prothese, über vollständige Sternotomie |
| 35.D2.00 ↔ Anuloplastik der Mitralklappe, n.n.bez. | 35.F2.52 ↔ Mitralklappenersatz durch mechanische Prothese, über minimalinvasive Thorakotomie (partielle obere Sternotomie, laterale Thorakotomie) |
| 35.D2.09 ↔ Anuloplastik der Mitralklappe, sonstige | 35.H2.00 ↔ Entfernen sowie Implantation einer neuen Mitralklappenprothese, n.n.bez. |
| 35.D2.11 ↔ Anuloplastik der Mitralklappe über vollständige Sternotomie | 35.H2.09 ↔ Entfernen sowie Implantation einer neuen Mitralklappenprothese, sonstige |
| 35.D2.12 ↔ Anuloplastik der Mitralklappe über minimalinvasive Thorakotomie (partielle obere Sternotomie, laterale Thorakotomie) | 35.H2.11 ↔ Entfernen einer Mitralklappenprothese sowie Implantation eines Allografts [Homograft], über vollständige Sternotomie |
| 35.D2.14 ↔ Anuloplastik der Mitralklappe kathetergesteuert, transapikal | 35.H2.12 ↔ Entfernen einer Mitralklappenprothese sowie Implantation eines Allografts [Homograft], über minimalinvasive Thorakotomie (partielle obere Sternotomie, laterale Thorakotomie) |
| 35.D3.00 ↔ Anuloplastik der Pulmonalklappe, n.n.bez. | 35.H2.21 ↔ Entfernen einer Mitralklappenprothese sowie Implantation eines Xenografts (Bioprothese), über vollständige Sternotomie |
| 35.D3.09 ↔ Anuloplastik der Pulmonalklappe, sonstige | 35.H2.22 ↔ Entfernen einer Mitralklappenprothese sowie Implantation eines Xenografts (Bioprothese), über minimalinvasive Thorakotomie (partielle obere Sternotomie, laterale Thorakotomie) |
| 35.D3.11 ↔ Anuloplastik der Pulmonalklappe über vollständige Sternotomie | 35.H2.24 ↔ Entfernen einer Mitralklappenprothese sowie Implantation eines Xenografts (Bioprothese), transapikal |
| 35.D3.12 ↔ Anuloplastik der Pulmonalklappe über minimalinvasive Thorakotomie (partielle obere Sternotomie, laterale Thorakotomie) | 35.H2.25 ↔ Entfernen einer Mitralklappenprothese sowie Implantation eines Xenografts (Bioprothese), transapikal mit Verwendung eines perkutanen apikalen Zugangs- und Verschlusssystems |
| 35.D3.13 ↔ Anuloplastik der Pulmonalklappe, endovaskulärer Zugang | 35.H2.26 ↔ Entfernen einer Mitralklappenprothese sowie Implantation eines Xenografts (Bioprothese) mit transapikaler Verankerung, transapikaler Zugang |
| 35.D3.14 ↔ Anuloplastik der Pulmonalklappe kathetergesteuert, transapikal | |
| 35.D4.00 ↔ Anuloplastik der Trikuspidalklappe, n.n.bez. | |
| 35.D4.09 ↔ Anuloplastik der Trikuspidalklappe, sonstige | |
| 35.D4.11 ↔ Anuloplastik der Trikuspidalklappe über vollständige Sternotomie | |
| 35.D4.12 ↔ Anuloplastik der Trikuspidalklappe über minimalinvasive Thorakotomie (partielle obere Sternotomie, laterale Thorakotomie) | |
| 35.D4.14 ↔ Anuloplastik der Trikuspidalklappe kathetergesteuert, transapikal | |
| 35.D4.21 ↔ Anuloplastik der Trikuspidalklappe, transarteriell | |
| 35.D4.22 ↔ Anuloplastik der Trikuspidalklappe, transvenös | |
| 35.E2.11 ↔ Valvuloplastik der Mitralklappe über vollständige Sternotomie | |

- | | |
|--|--|
| 35.H2.31 ↔ Entfernen einer Mitralkappenprothese sowie Implantation eines Xenografts, stentless, über vollständige Sternotomie | 35.H2.51 ↔ Entfernen einer Mitralkappenprothese sowie Implantation einer mechanischen Prothese, über vollständige Sternotomie |
| 35.H2.32 ↔ Entfernen einer Mitralkappenprothese sowie Implantation eines Xenografts, stentless, über minimalinvasive Thorakotomie (partielle obere Sternotomie, laterale Thorakotomie) | 35.H2.52 ↔ Entfernen einer Mitralkappenprothese sowie Implantation einer mechanischen Prothese, über minimalinvasive Thorakotomie (partielle obere Sternotomie, laterale Thorakotomie) |
| 35.H2.34 ↔ Entfernen einer Mitralkappenprothese sowie Implantation eines Xenografts, stentless, transapikal | |

Prozedur F03-16

- | | |
|---|---|
| 35.A4.11 ↔ Valvulotomie an der Trikuspidalklappe über vollständige Sternotomie | 35.F4.34 ↔ Trikuspidalklappenersatz durch Xenograft, stentless, transapikal |
| 35.A4.12 ↔ Valvulotomie an der Trikuspidalklappe über minimalinvasive Thorakotomie (partielle obere Sternotomie, laterale Thorakotomie) | 35.F4.51 ↔ Trikuspidalklappenersatz durch mechanische Prothese, über vollständige Sternotomie |
| 35.C4.11 ↔ Segelrekonstruktion der Trikuspidalklappe über vollständige Sternotomie | 35.F4.52 ↔ Trikuspidalklappenersatz durch mechanische Prothese, über minimalinvasive Thorakotomie (partielle obere Sternotomie, laterale Thorakotomie) |
| 35.C4.12 ↔ Segelrekonstruktion der Trikuspidalklappe über minimalinvasive Thorakotomie (partielle obere Sternotomie, laterale Thorakotomie) | 35.H4.00 ↔ Entfernen sowie Implantation einer neuen Trikuspidalkappenprothese, n.n.bez. |
| 35.E4.11 ↔ Valvuloplastik der Trikuspidalklappe über vollständige Sternotomie | 35.H4.09 ↔ Entfernen sowie Implantation einer neuen Trikuspidalkappenprothese, sonstige |
| 35.E4.12 ↔ Valvuloplastik der Trikuspidalklappe über minimalinvasive Thorakotomie (partielle obere Sternotomie, laterale Thorakotomie) | 35.H4.11 ↔ Entfernen einer Trikuspidalklappenprothese sowie Implantation eines Allografts [Homograft], über vollständige Sternotomie |
| 35.F4.00 ↔ Trikuspidalklappenersatz durch Herzklappenprothese, n.n.bez. | 35.H4.12 ↔ Entfernen einer Trikuspidalklappenprothese sowie Implantation eines Allografts [Homograft], über minimalinvasive Thorakotomie (partielle obere Sternotomie, laterale Thorakotomie) |
| 35.F4.09 ↔ Trikuspidalklappenersatz durch Herzklappenprothese, sonstige | 35.H4.21 ↔ Entfernen einer Trikuspidalklappenprothese sowie Implantation eines Xenografts (Bioprothese), über vollständige Sternotomie |
| 35.F4.11 ↔ Trikuspidalklappenersatz durch Allograft [Homograft], über vollständige Sternotomie | 35.H4.22 ↔ Entfernen einer Trikuspidalklappenprothese sowie Implantation eines Xenografts (Bioprothese), über minimalinvasive Thorakotomie (partielle obere Sternotomie, laterale Thorakotomie) |
| 35.F4.12 ↔ Trikuspidalklappenersatz durch Allograft [Homograft], über minimalinvasive Thorakotomie (partielle obere Sternotomie, laterale Thorakotomie) | 35.H4.31 ↔ Entfernen einer Trikuspidalklappenprothese sowie Implantation eines Xenografts, stentless, über vollständige Sternotomie |
| 35.F4.21 ↔ Trikuspidalklappenersatz durch Xenograft (Bioprothese), über vollständige Sternotomie | 35.H4.32 ↔ Entfernen einer Trikuspidalklappenprothese sowie Implantation eines Xenografts, stentless, über minimalinvasive Thorakotomie (partielle obere Sternotomie, laterale Thorakotomie) |
| 35.F4.22 ↔ Trikuspidalklappenersatz durch Xenograft (Bioprothese), über minimalinvasive Thorakotomie (partielle obere Sternotomie, laterale Thorakotomie) | 35.H4.51 ↔ Entfernen einer Trikuspidalklappenprothese sowie Implantation einer mechanischen Prothese, über vollständige Sternotomie |
| 35.F4.23 ↔ Trikuspidalklappenersatz durch Xenograft (Bioprothese), endovaskulärer Zugang | 35.H4.52 ↔ Entfernen einer Trikuspidalklappenprothese sowie Implantation einer mechanischen Prothese, über minimalinvasive Thorakotomie (partielle obere Sternotomie, laterale Thorakotomie) |
| 35.F4.24 ↔ Trikuspidalklappenersatz durch Xenograft (Bioprothese), transapikal | |
| 35.F4.31 ↔ Trikuspidalklappenersatz durch Xenograft, stentless, über vollständige Sternotomie | |
| 35.F4.32 ↔ Trikuspidalklappenersatz durch Xenograft, stentless, über minimalinvasive Thorakotomie (partielle obere Sternotomie, laterale Thorakotomie) | |
| 35.F4.33 ↔ Trikuspidalklappenersatz durch Xenograft, stentless, endovaskulärer Zugang | |

Prozedur F03-17

- | | |
|--|--|
| 35.34 ↔ Infundibulektomie | 35.E3.11 ↔ Valvuloplastik der Pulmonalklappe über vollständige Sternotomie |
| 35.92 ↔ Erzeugen eines Conduits zwischen rechtem Ventrikel und Pulmonalarterie | 35.E3.12 ↔ Valvuloplastik der Pulmonalklappe über minimalinvasive Thorakotomie (partielle obere Sternotomie, laterale Thorakotomie) |
| 35.A3.11 ↔ Valvulotomie an der Pulmonalklappe über vollständige Sternotomie | 35.F3.00 ↔ Pulmonalklappenersatz durch Herzklappenprothese oder klappentragende Gefäßprothese, n.n.bez. |
| 35.A3.12 ↔ Valvulotomie an der Pulmonalklappe über minimalinvasive Thorakotomie (partielle obere Sternotomie, laterale Thorakotomie) | 35.F3.09 ↔ Pulmonalklappenersatz durch Herzklappenprothese oder klappentragende Gefäßprothese, sonstige |
| 35.C3.11 ↔ Taschenrekonstruktion der Pulmonalklappe über vollständige Sternotomie | 35.F3.11 ↔ Pulmonalklappenersatz durch Allograft [Homograft], über vollständige Sternotomie |
| 35.C3.12 ↔ Taschenrekonstruktion der Pulmonalklappe über minimalinvasive Thorakotomie (partielle obere Sternotomie, laterale Thorakotomie) | 35.F3.12 ↔ Pulmonalklappenersatz durch Allograft [Homograft], über minimalinvasive Thorakotomie (partielle obere Sternotomie, laterale Thorakotomie) |

- 35.F3.21 ↔ Pulmonalklappenersatz durch Xenograft (Bioprothese), über vollständige Sternotomie
- 35.F3.22 ↔ Pulmonalklappenersatz durch Xenograft (Bioprothese), über minimalinvasive Thorakotomie (partielle obere Sternotomie, laterale Thorakotomie)
- 35.F3.31 ↔ Pulmonalklappenersatz durch Xenograft, stentless, über vollständige Sternotomie
- 35.F3.32 ↔ Pulmonalklappenersatz durch Xenograft, stentless, über minimalinvasive Thorakotomie (partielle obere Sternotomie, laterale Thorakotomie)
- 35.F3.51 ↔ Pulmonalklappenersatz durch mechanische Prothese, über vollständige Sternotomie
- 35.F3.52 ↔ Pulmonalklappenersatz durch mechanische Prothese, über minimalinvasive Thorakotomie (partielle obere Sternotomie, laterale Thorakotomie)
- 35.F3.61 ↔ Pulmonalklappenersatz durch klappentragende Gefässprothese, biologisch, über vollständige Sternotomie
- 35.F3.62 ↔ Pulmonalklappenersatz durch klappentragende Gefässprothese, biologisch, über minimalinvasive Thorakotomie (partielle obere Sternotomie, laterale Thorakotomie)
- 35.F3.71 ↔ Pulmonalklappenersatz durch klappentragende Gefässprothese, mechanisch, über vollständige Sternotomie
- 35.F3.72 ↔ Pulmonalklappenersatz durch klappentragende Gefässprothese, mechanisch, über minimalinvasive Thorakotomie (partielle obere Sternotomie, laterale Thorakotomie)
- 35.F3.81 ↔ Pulmonalklappenersatz durch dezellularisiertes Allograft [Homograft], über vollständige Sternotomie
- 35.F3.82 ↔ Pulmonalklappenersatz durch dezellularisiertes Allograft [Homograft], über minimalinvasive Thorakotomie (partielle obere Sternotomie, laterale Thorakotomie)
- 35.H3.00 ↔ Entfernen sowie Implantation einer neuen Pulmonalklappenprothese oder klappentragenden Gefässprothese, n.n.bez.
- 35.H3.09 ↔ Entfernen sowie Implantation einer neuen Pulmonalklappenprothese oder klappentragenden Gefässprothese, sonstige
- 35.H3.11 ↔ Entfernen einer Pulmonalklappenprothese sowie Implantation eines Allografts [Homograft], über vollständige Sternotomie
- 35.H3.12 ↔ Entfernen einer Pulmonalklappenprothese sowie Implantation eines Allografts [Homograft], über minimalinvasive Thorakotomie (partielle obere Sternotomie, laterale Thorakotomie)
- 35.H3.21 ↔ Entfernen einer Pulmonalklappenprothese sowie Implantation eines Xenografts (Bioprothese), über vollständige Sternotomie
- 35.H3.22 ↔ Entfernen einer Pulmonalklappenprothese sowie Implantation eines Xenografts (Bioprothese), über minimalinvasive Thorakotomie (partielle obere Sternotomie, laterale Thorakotomie)
- 35.H3.31 ↔ Entfernen einer Pulmonalklappenprothese sowie Implantation eines Xenografts, stentless, über vollständige Sternotomie
- 35.H3.32 ↔ Entfernen einer Pulmonalklappenprothese sowie Implantation eines Xenografts, stentless, über minimalinvasive Thorakotomie (partielle obere Sternotomie, laterale Thorakotomie)
- 35.H3.51 ↔ Entfernen einer Pulmonalklappenprothese sowie Implantation einer mechanischen Prothese, über vollständige Sternotomie
- 35.H3.52 ↔ Entfernen einer Pulmonalklappenprothese sowie Implantation einer mechanischen Prothese, über minimalinvasive Thorakotomie (partielle obere Sternotomie, laterale Thorakotomie)
- 35.H3.61 ↔ Entfernen einer Pulmonalklappenprothese sowie Implantation einer klappentragenden Gefässprothese, biologisch, über vollständige Sternotomie
- 35.H3.62 ↔ Entfernen einer Pulmonalklappenprothese sowie Implantation einer klappentragenden Gefässprothese, biologisch, über minimalinvasive Thorakotomie (partielle obere Sternotomie, laterale Thorakotomie)
- 35.H3.71 ↔ Entfernen einer Pulmonalklappenprothese sowie Implantation einer klappentragenden Gefässprothese, mechanisch, über vollständige Sternotomie
- 35.H3.72 ↔ Entfernen einer Pulmonalklappenprothese sowie Implantation einer klappentragenden Gefässprothese, mechanisch, über minimalinvasive Thorakotomie (partielle obere Sternotomie, laterale Thorakotomie)
- 35.H3.81 ↔ Entfernen einer Pulmonalklappenprothese sowie Implantation eines dezellularisierten Allografts [Homograft], über vollständige Sternotomie
- 35.H3.82 ↔ Entfernen einer Pulmonalklappenprothese sowie Implantation eines dezellularisierten Allografts [Homograft], über minimalinvasive Thorakotomie (partielle obere Sternotomie, laterale Thorakotomie)

Prozedur F03-18

- 35.F2.09 ↔ Mitralklappenersatz durch Herzklappenprothese, sonstige
- 35.F2.51 ↔ Mitralklappenersatz durch mechanische Prothese, über vollständige Sternotomie
- 35.F2.52 ↔ Mitralklappenersatz durch mechanische Prothese, über minimalinvasive Thorakotomie (partielle obere Sternotomie, laterale Thorakotomie)
- 35.F4.51 ↔ Trikuspidalklappenersatz durch mechanische Prothese, über vollständige Sternotomie
- 35.F4.52 ↔ Trikuspidalklappenersatz durch mechanische Prothese, über minimalinvasive Thorakotomie (partielle obere Sternotomie, laterale Thorakotomie)
- 35.H2.51 ↔ Entfernen einer Mitralklappenprothese sowie Implantation einer mechanischen Prothese, über vollständige Sternotomie
- 35.H2.52 ↔ Entfernen einer Mitralklappenprothese sowie Implantation einer mechanischen Prothese, über minimalinvasive Thorakotomie (partielle obere Sternotomie, laterale Thorakotomie)
- 35.H4.51 ↔ Entfernen einer Trikuspidalklappenprothese sowie Implantation einer mechanischen Prothese, über vollständige Sternotomie
- 35.H4.52 ↔ Entfernen einer Trikuspidalklappenprothese sowie Implantation einer mechanischen Prothese, über minimalinvasive Thorakotomie (partielle obere Sternotomie, laterale Thorakotomie)

Prozedur F03-19

35.43.00 ↔	Vergrößerung eines bestehenden Ventrikelseptumdefekts, n.n.bez.	35.E1.12 ↔	Valvuloplastik der Aortenklappe über minimalinvasive Thorakotomie (partielle obere Sternotomie, laterale Thorakotomie)
35.43.10 ↔	Vergrößerung eines bestehenden Ventrikelseptumdefekts, offen chirurgisch	35.I3.11 ↔	Tirone David Operation
35.43.99 ↔	Vergrößerung eines bestehenden Ventrikelseptumdefekts, sonstige	35.I3.12 ↔	Operation nach Yacoub
35.50 ↔	Korrektur von nicht näher bezeichnetem Herzseptumdefekt mit Prothese	36.99.00 ↔	Sonstige Operationen an Herzgefässen n.n.bez.
35.51 ↔	Korrektur eines Vorhofseptumdefekts mit Prothese, offene Technik	36.99.20 ↔	Operationen bei kongenitalen Anomalien der Herzgefässe
35.53 ↔	Korrektur eines Ventrikelseptumdefekts mit Prothese, offener Zugang	36.99.30 ↔	Rekonstruktion des Koronarostiums
35.54 ↔	Korrektur von Endokardkissendefekten (AV-Kanal) mit Prothese	36.99.40 ↔	Sympathektomie der Koronararterien
35.60 ↔	Korrektur eines nicht bezeichneten Herzseptumdefekts mit Bio-Graft	36.99.99 ↔	Sonstige Operationen an Herzgefässen, sonstige
35.61 ↔	Korrektur eines Vorhofseptumdefekts mit Bio-Graft	37.99.21 ↔	Korrektur eines Double-outlet-right-ventricle vom Fallot-Typ
35.62 ↔	Korrektur eines Ventrikelseptumdefekts mit Bio-Graft	37.99.22 ↔	Korrektur eines sonstigen Double-outlet-right-ventricle
35.63 ↔	Korrektur von Endokardkissendefekten (AV-Kanal) mit Bio-Graft	37.99.23 ↔	Operation an einem funktionell/morphologisch univentrikulären Herzen
35.70 ↔	Sonstige nicht näher bezeichnete Korrektur von nicht näher bezeichneten Herzseptumdefekten	37.99.24 ↔	Korrektur eines Cor triatriatum
35.71 ↔	Sonstige nicht näher bezeichnete Korrektur eines Vorhofseptumdefekts	37.99.25 ↔	Korrektur eines Absent Pulmonary Valve Syndrom
35.72.00 ↔	Korrektur eines Ventrikelseptumdefekts, n.n.bez.	38.84.31 ↔	Ligatur des Ductus arteriosus apertus
35.72.10 ↔	Verschluss eines erworbenen Ventrikelseptumdefekts	38.85.00 ↔	Sonstiger chirurgischer Verschluss von anderen thorakalen Gefässen, n.n.bez.
35.72.99 ↔	Korrektur eines Ventrikelseptumdefekts, sonstige	38.85.11 ↔	Sonstiger chirurgischer Verschluss der A. subclavia
35.73 ↔	Sonstige und nicht näher bezeichnete Korrektur von Endokardkissendefekten (AV-Kanal)	38.85.12 ↔	Sonstiger chirurgischer Verschluss der A. pulmonalis
35.81 ↔	Totalkorrektur einer Fallot-Tetralogie	38.85.13 ↔	Sonstiger chirurgischer Verschluss des Truncus brachiocephalicus
35.82 ↔	Totalkorrektur von total falsch mündenden Pulmonalvenen	38.85.21 ↔	Sonstiger chirurgischer Verschluss der V. cava superior
35.91 ↔	Interatriale Transposition des venösen Rückflusses	38.85.22 ↔	Sonstiger chirurgischer Verschluss der V. pulmonalis
35.94 ↔	Erzeugen eines Conduits zwischen Vorhof und Pulmonalarterie	38.85.23 ↔	Sonstiger chirurgischer Verschluss der V. subclavia
35.98.99 ↔	Sonstige Operationen an Herzsepten, sonstige	38.85.99 ↔	Sonstiger chirurgischer Verschluss von anderen thorakalen Gefässen, sonstige
35.A1.11 ↔	Valvulotomie an der Aortenklappe über vollständige Sternotomie	39.99.10 ↔	Aortopexie
35.A1.12 ↔	Valvulotomie an der Aortenklappe über minimalinvasive Thorakotomie (partielle obere Sternotomie, laterale Thorakotomie)	39.99.20 ↔	Operationen bei kongenitalen Gefässanomalien, n.n.bez.
35.C1.11 ↔	Taschenrekonstruktion der Aortenklappe über vollständige Sternotomie	39.99.22 ↔	Operationen bei kongenitalen Anomalien der A. oder V. pulmonalis oder bei A. lusoria
35.C1.12 ↔	Taschenrekonstruktion der Aortenklappe über minimalinvasive Thorakotomie (partielle obere Sternotomie, laterale Thorakotomie)	39.99.23 ↔	Operationen bei kongenitalen Anomalien der V. cava
35.E1.11 ↔	Valvuloplastik der Aortenklappe über vollständige Sternotomie	39.99.24 ↔	Operationen bei kongenitalen Kollateralgefässen und Unifokalisierung
		39.99.31 ↔	Katheterinterventioneller Verschluss des Ductus arteriosus Botalli, mit Coil
		39.99.32 ↔	Katheterinterventioneller Verschluss des Ductus arteriosus Botalli, mit Amplatz-Ductus-Occluder
		39.99.38 ↔	Katheterinterventioneller Verschluss des Ductus arteriosus Botalli, sonstige
		39.99.39 ↔	Operationen bei sonstigen kongenitalen Gefässanomalien

Diagnose F03-2

150.13	Linksherzinsuffizienz: Mit Beschwerden bei leichter Belastung	150.14	Linksherzinsuffizienz: Mit Beschwerden in Ruhe
--------	---	--------	--

Prozedur F03-20

39.61.13 ↔	Konventionelle extrakorporelle Zirkulation [ECC] unter tiefer Hypothermie (20 bis unter 26 °C)	39.61.24 ↔	Minimalisierte extrakorporelle Zirkulation [ECC] unter tiefer Hypothermie (20 bis unter 26 °C)
39.61.14 ↔	Konventionelle extrakorporelle Zirkulation [ECC] unter profunder Hypothermie (unter 20 °C)	39.61.25 ↔	Minimalisierte extrakorporelle Zirkulation [ECC] unter profunder Hypothermie (unter 20 °C)

Prozedur F03-21

99.B7.13 ‡↔ Intensivmedizinische Komplexbehandlung, 185 bis 360 Aufwandspunkte

99.B7.14 ‡↔ Intensivmedizinische Komplexbehandlung, 361 bis 552 Aufwandspunkte

Prozedur F03-22

99.B8.13 ‡↔ IMC-Komplexbehandlung des Erwachsenen, 185 bis 360 Aufwandspunkte

99.B8.14 ‡↔ IMC-Komplexbehandlung des Erwachsenen, 361 bis 552 Aufwandspunkte

Prozedur F03-23

34.03 ↔ Wiedereröffnung einer Thorakotomie	36.03.31 ↔ Enderarteriektomie von Koronararterien, offen chirurgisch, mit Implantation von selbstexpandierenden Stents ohne Medikamentenfreisetzung, in einer Koronararterie
35.95 ↔ Revision einer Korrekturoperation am Herzen	36.03.32 ↔ Enderarteriektomie von Koronararterien, offen chirurgisch, mit Implantation von selbstexpandierenden Stents ohne Medikamentenfreisetzung, in mehreren Koronararterien
35.G0 ↔ Revision eines Herzklappenersatzes, n.n.bez.	36.03.41 ↔ Enderarteriektomie von Koronararterien, offen chirurgisch, mit Implantation eines Bifurkationsstents, ohne Medikamentenfreisetzung
35.G1.11 ↔ Revision eines Aortenklappenersatzes, über vollständige Sternotomie	36.03.42 ↔ Enderarteriektomie von Koronararterien, offen chirurgisch, mit Implantation von gecoverten Stents ohne Medikamentenfreisetzung, in einer Koronararterie
35.G1.12 ↔ Revision eines Aortenklappenersatzes, über minimalinvasive Thorakotomie (partielle obere Sternotomie, laterale Thorakotomie)	36.03.43 ↔ Enderarteriektomie von Koronararterien, offen chirurgisch, mit Implantation von gecoverten Stents ohne Medikamentenfreisetzung, in mehreren Koronararterien
35.G1.13 ↔ Revision eines Aortenklappenersatzes, endovaskulärer Zugang	36.03.51 ↔ Enderarteriektomie von Koronararterien, offen chirurgisch, mit Implantation von Stents mit Medikamentenfreisetzung, in einer Koronararterie
35.G1.14 ↔ Revision eines Aortenklappenersatzes, transapikal	36.03.52 ↔ Enderarteriektomie von Koronararterien, offen chirurgisch, mit Implantation von Stents mit Medikamentenfreisetzung, in mehreren Koronararterien
35.G2.11 ↔ Revision eines Mitralklappenersatzes, über vollständige Sternotomie	36.03.61 ↔ Enderarteriektomie von Koronararterien, offen chirurgisch, mit Implantation von selbstexpandierenden Stents mit Medikamentenfreisetzung, in einer Koronararterie
35.G2.12 ↔ Revision eines Mitralklappenersatzes, über minimalinvasive Thorakotomie (partielle obere Sternotomie, laterale Thorakotomie)	36.03.62 ↔ Enderarteriektomie von Koronararterien, offen chirurgisch, mit Implantation von selbstexpandierenden Stents mit Medikamentenfreisetzung, in mehreren Koronararterien
35.G2.13 ↔ Revision eines Mitralklappenersatzes, endovaskulärer Zugang	36.03.71 ↔ Enderarteriektomie von Koronararterien, offen chirurgisch, mit Implantation eines Bifurkationsstents mit Medikamentenfreisetzung
35.G2.14 ↔ Revision eines Mitralklappenersatzes, transapikal	36.03.72 ↔ Enderarteriektomie von Koronararterien, offen chirurgisch, mit Implantation von gecoverten Stents mit Medikamentenfreisetzung, in einer Koronararterie
35.G3.11 ↔ Revision eines Pulmonalklappenersatzes, über vollständige Sternotomie	36.03.73 ↔ Enderarteriektomie von Koronararterien, offen chirurgisch, mit Implantation von gecoverten Stents mit Medikamentenfreisetzung, in mehreren Koronararterien
35.G3.12 ↔ Revision eines Pulmonalklappenersatzes, über minimalinvasive Thorakotomie (partielle obere Sternotomie, laterale Thorakotomie)	36.03.81 ↔ Enderarteriektomie von Koronararterien, offen chirurgisch, mit Implantation von beschichteten Stents in einer Koronararterie
35.G3.13 ↔ Revision eines Pulmonalklappenersatzes, endovaskulärer Zugang	36.03.82 ↔ Enderarteriektomie von Koronararterien, offen chirurgisch, mit Implantation von beschichteten Stents in mehreren Koronararterien
35.G3.14 ↔ Revision eines Pulmonalklappenersatzes, transapikal	36.10 ↔ Aortokoronarer Bypass zur Myokard-Revaskularisation, n.n.bez.
35.G4.11 ↔ Revision eines Trikuspidalklappenersatzes, über vollständige Sternotomie	36.11.00 ↔ Einfacher (aorto)koronarer Bypass, nach Technik und Material, n.n.bez.
35.G4.12 ↔ Revision eines Trikuspidalklappenersatzes, über minimalinvasive Thorakotomie (partielle obere Sternotomie, laterale Thorakotomie)	
35.G4.13 ↔ Revision eines Trikuspidalklappenersatzes, endovaskulärer Zugang	
35.G4.14 ↔ Revision eines Trikuspidalklappenersatzes, transapikal	
35.G9 ↔ Revision eines Herzklappenersatzes, sonstige	
36.03.00 ↔ Koronarangioplastik am offenen Thorax, n.n.bez.	
36.03.09 ↔ Koronarangioplastik am offenen Thorax, sonstige	
36.03.13 ↔ Enderarteriektomie von Koronararterien, offen chirurgisch, an einer Koronararterie	
36.03.14 ↔ Enderarteriektomie von Koronararterien, offen chirurgisch, an mehreren Koronararterie	
36.03.15 ↔ Enderarteriektomie von Koronararterien mit Patch Graft, offen chirurgisch, an einer Koronararterie	
36.03.16 ↔ Enderarteriektomie von Koronararterien mit Patch Graft, offen chirurgisch, an mehreren Koronararterie	
36.03.21 ↔ Enderarteriektomie von Koronararterien, offen chirurgisch, mit Implantation von Stents ohne Medikamentenfreisetzung, in einer Koronararterie	
36.03.22 ↔ Enderarteriektomie von Koronararterien, offen chirurgisch, mit Implantation von Stents ohne Medikamentenfreisetzung, in mehreren Koronararterien	

- 36.11.21 ↔ Einfacher (aorto)koronarer Bypass, offen chirurgisch (Thorakotomie, Minithorakotomie, Sternotomie), mit autogener Arterie, A. radialis
- 36.11.22 ↔ Einfacher (aorto)koronarer Bypass, offen chirurgisch (Thorakotomie, Minithorakotomie, Sternotomie), mit autogener Arterie, A. mammaria interna (A. thoracica interna)
- 36.11.23 ↔ Einfacher (aorto)koronarer Bypass, offen chirurgisch (Thorakotomie, Minithorakotomie, Sternotomie), mit autogener Arterie, freies A. mammaria interna [A. thoracica interna] Transplantat [IMA-Transplantat]
- 36.11.24 ↔ Einfacher (aorto)koronarer Bypass, offen chirurgisch (Thorakotomie, Minithorakotomie, Sternotomie), mit autogener Arterie, A. abdominalis
- 36.11.25 ↔ Einfacher (aorto)koronarer Bypass, offen chirurgisch (Thorakotomie, Minithorakotomie, Sternotomie), mit autogener Arterie, sonstige Arterie
- 36.11.26 ↔ Einfacher (aorto)koronarer Bypass, offen chirurgisch (Thorakotomie, Minithorakotomie, Sternotomie), mit autogener Vene, ohne externes Stabilisierungsnetz
- 36.11.27 ↔ Einfacher (aorto)koronarer Bypass, offen chirurgisch (Thorakotomie, Minithorakotomie, Sternotomie), mit autogener Vene, mit externem Stabilisierungsnetz
- 36.11.28 ↔ Einfacher (aorto)koronarer Bypass, offen chirurgisch (Thorakotomie, Minithorakotomie, Sternotomie), mit Xenotransplantat
- 36.11.2A ↔ Einfacher (aorto)koronarer Bypass, offen chirurgisch (Thorakotomie, Minithorakotomie, Sternotomie), mit Gefäßprothese
- 36.11.31 ↔ Einfacher (aorto)koronarer Bypass, minimalinvasiv, mit autogener Arterie, A. radialis
- 36.11.32 ↔ Einfacher (aorto)koronarer Bypass, minimalinvasiv, mit autogener Arterie, A. mammaria interna (A. thoracica interna)
- 36.11.33 ↔ Einfacher (aorto)koronarer Bypass, minimalinvasiv, mit autogener Arterie, freies A. mammaria interna [A. thoracica interna] Transplantat [IMA-Transplantat]
- 36.11.34 ↔ Einfacher (aorto)koronarer Bypass, minimalinvasiv, mit autogener Arterie, A. abdominalis
- 36.11.35 ↔ Einfacher (aorto)koronarer Bypass, minimalinvasiv, mit autogener Arterie, sonstige Arterie
- 36.11.36 ↔ Einfacher (aorto)koronarer Bypass, minimalinvasiv, mit autogener Vene, ohne externes Stabilisierungsnetz
- 36.11.37 ↔ Einfacher (aorto)koronarer Bypass, minimalinvasiv, mit autogener Vene, mit externem Stabilisierungsnetz
- 36.11.38 ↔ Einfacher (aorto)koronarer Bypass, minimalinvasiv, mit Xenotransplantat
- 36.11.3A ↔ Einfacher (aorto)koronarer Bypass, minimalinvasiv, mit Gefäßprothese
- 36.11.99 ↔ Einfacher (aorto)koronarer Bypass, nach Technik und Material, sonstige
- 36.12.00 ↔ Zweifacher (aorto)koronarer Bypass, nach Technik und Material, n.n.bez.
- 36.12.21 ↔ Zweifacher (aorto)koronarer Bypass, offen chirurgisch (Thorakotomie, Minithorakotomie, Sternotomie), mit autogener Arterie, A. radialis
- 36.12.22 ↔ Zweifacher (aorto)koronarer Bypass, offen chirurgisch (Thorakotomie, Minithorakotomie, Sternotomie), mit autogener Arterie, A. mammaria interna (A. thoracica interna)
- 36.12.23 ↔ Zweifacher (aorto)koronarer Bypass, offen chirurgisch (Thorakotomie, Minithorakotomie, Sternotomie), mit autogener Arterie, freies A. mammaria interna [A. thoracica interna] Transplantat [IMA-Transplantat]
- 36.12.24 ↔ Zweifacher (aorto)koronarer Bypass, offen chirurgisch (Thorakotomie, Minithorakotomie, Sternotomie), mit autogener Arterie, A. abdominalis
- 36.12.25 ↔ Zweifacher (aorto)koronarer Bypass, offen chirurgisch (Thorakotomie, Minithorakotomie, Sternotomie), mit autogener Arterie, sonstige Arterie
- 36.12.26 ↔ Zweifacher (aorto)koronarer Bypass, offen chirurgisch (Thorakotomie, Minithorakotomie, Sternotomie), mit autogener Vene, ohne externes Stabilisierungsnetz
- 36.12.27 ↔ Zweifacher (aorto)koronarer Bypass, offen chirurgisch (Thorakotomie, Minithorakotomie, Sternotomie), mit autogener Vene, mit externem Stabilisierungsnetz
- 36.12.28 ↔ Zweifacher (aorto)koronarer Bypass, offen chirurgisch (Thorakotomie, Minithorakotomie, Sternotomie), mit Xenotransplantat
- 36.12.2A ↔ Zweifacher (aorto)koronarer Bypass, offen chirurgisch (Thorakotomie, Minithorakotomie, Sternotomie), mit Gefäßprothese
- 36.12.31 ↔ Zweifacher (aorto)koronarer Bypass, minimalinvasiv, mit autogener Arterie, A. radialis
- 36.12.32 ↔ Zweifacher (aorto)koronarer Bypass, minimalinvasiv, mit autogener Arterie, A. mammaria interna [A. thoracica interna]
- 36.12.33 ↔ Zweifacher (aorto)koronarer Bypass, minimalinvasiv, mit autogener Arterie, freies A. mammaria interna [A. thoracica interna] Transplantat [IMA-Transplantat]
- 36.12.34 ↔ Zweifacher (aorto)koronarer Bypass, minimalinvasiv, mit autogener Arterie, A. abdominalis
- 36.12.35 ↔ Zweifacher (aorto)koronarer Bypass, minimalinvasiv, mit autogener Arterie, sonstige Arterie
- 36.12.36 ↔ Zweifacher (aorto)koronarer Bypass, minimalinvasiv, mit autogener Vene, ohne externes Stabilisierungsnetz
- 36.12.37 ↔ Zweifacher (aorto)koronarer Bypass, minimalinvasiv, mit autogener Vene, mit externem Stabilisierungsnetz
- 36.12.38 ↔ Zweifacher (aorto)koronarer Bypass, minimalinvasiv, mit Xenotransplantat
- 36.12.3A ↔ Zweifacher (aorto)koronarer Bypass, minimalinvasiv, mit Gefäßprothese
- 36.12.99 ↔ Zweifacher (aorto)koronarer Bypass, nach Material und Technik, sonstige
- 36.13.00 ↔ Dreifacher (aorto)koronarer Bypass, nach Technik und Material, n.n.bez.
- 36.13.21 ↔ Dreifacher (aorto)koronarer Bypass, offen chirurgisch (Thorakotomie, Minithorakotomie, Sternotomie), mit autogener Arterie, A. radialis
- 36.13.22 ↔ Dreifacher (aorto)koronarer Bypass, offen chirurgisch (Thorakotomie, Minithorakotomie, Sternotomie), mit autogener Arterie, A. mammaria interna (A. thoracica interna)
- 36.13.23 ↔ Dreifacher (aorto)koronarer Bypass, offen chirurgisch (Thorakotomie, Minithorakotomie, Sternotomie), mit autogener Arterie, freies A. mammaria interna [A. thoracica interna] Transplantat [IMA-Transplantat]
- 36.13.24 ↔ Dreifacher (aorto)koronarer Bypass, offen chirurgisch (Thorakotomie, Minithorakotomie, Sternotomie), mit autogener Arterie, A. abdominalis
- 36.13.25 ↔ Dreifacher (aorto)koronarer Bypass, offen chirurgisch (Thorakotomie, Minithorakotomie, Sternotomie), mit autogener Arterie, sonstige Arterie
- 36.13.26 ↔ Dreifacher (aorto)koronarer Bypass, offen chirurgisch (Thorakotomie, Minithorakotomie, Sternotomie), mit autogener Vene, ohne externes Stabilisierungsnetz
- 36.13.27 ↔ Dreifacher (aorto)koronarer Bypass, offen chirurgisch (Thorakotomie, Minithorakotomie, Sternotomie), mit autogener Vene, mit externem Stabilisierungsnetz

- 36.13.28 ↔ Dreifacher (aorto)koronarer Bypass, offen chirurgisch (Thorakotomie, Minithorakotomie, Sternotomie), mit Xenotransplantat
- 36.13.2A ↔ Dreifacher (aorto)koronarer Bypass, offen chirurgisch (Thorakotomie, Minithorakotomie, Sternotomie), mit Gefäßprothese
- 36.13.31 ↔ Dreifacher (aorto)koronarer Bypass, minimalinvasiv, mit autogener Arterie, A. radialis
- 36.13.32 ↔ Dreifacher (aorto)koronarer Bypass, minimalinvasiv, mit autogener Arterie, A. mammaria interna [A. thoracica interna]
- 36.13.33 ↔ Dreifacher (aorto)koronarer Bypass, minimalinvasiv, mit autogener Arterie, freies A. mammaria interna [A. thoracica interna] Transplantat [IMA-Transplantat]
- 36.13.34 ↔ Dreifacher (aorto)koronarer Bypass, minimalinvasiv, mit autogener Arterie, A. abdominalis
- 36.13.35 ↔ Dreifacher (aorto)koronarer Bypass, minimalinvasiv, mit autogener Arterie, sonstige Arterie
- 36.13.36 ↔ Dreifacher (aorto)koronarer Bypass, minimalinvasiv, mit autogener Vene, ohne externes Stabilisierungsnetz
- 36.13.37 ↔ Dreifacher (aorto)koronarer Bypass, minimalinvasiv, mit autogener Vene, mit externem Stabilisierungsnetz
- 36.13.38 ↔ Dreifacher (aorto)koronarer Bypass, minimalinvasiv, mit Xenotransplantat
- 36.13.3A ↔ Dreifacher (aorto)koronarer Bypass, minimalinvasiv, mit Gefäßprothese
- 36.13.99 ↔ Dreifacher (aorto)koronarer Bypass, nach Technik und Material, sonstige
- 36.18.00 ↔ Vierfacher (aorto)koronarer Bypass, nach Technik und Material, n.n.bez.
- 36.18.11 ↔ Vierfacher (aorto)koronarer Bypass, offen chirurgisch (Thorakotomie, Minithorakotomie, Sternotomie), mit autogener Arterie, A. radialis
- 36.18.12 ↔ Vierfacher (aorto)koronarer Bypass, offen chirurgisch (Thorakotomie, Minithorakotomie, Sternotomie), mit autogener Arterie, A. mammaria interna [A. thoracica interna]
- 36.18.13 ↔ Vierfacher (aorto)koronarer Bypass, offen chirurgisch (Thorakotomie, Minithorakotomie, Sternotomie), mit autogener Arterie, freies A. mammaria interna [A. thoracica interna] Transplantat [IMA-Transplantat]
- 36.18.14 ↔ Vierfacher (aorto)koronarer Bypass, offen chirurgisch (Thorakotomie, Minithorakotomie, Sternotomie), mit autogener Arterie, A. abdominalis
- 36.18.15 ↔ Vierfacher (aorto)koronarer Bypass, offen chirurgisch (Thorakotomie, Minithorakotomie, Sternotomie), mit autogener Arterie, sonstige Arterie
- 36.18.16 ↔ Vierfacher (aorto)koronarer Bypass, offen chirurgisch (Thorakotomie, Minithorakotomie, Sternotomie), mit autogener Vene, ohne externes Stabilisierungsnetz
- 36.18.17 ↔ Vierfacher (aorto)koronarer Bypass, offen chirurgisch (Thorakotomie, Minithorakotomie, Sternotomie), mit autogener Vene, mit externem Stabilisierungsnetz
- 36.18.18 ↔ Vierfacher (aorto)koronarer Bypass, offen chirurgisch (Thorakotomie, Minithorakotomie, Sternotomie), mit Xenotransplantat
- 36.18.1A ↔ Vierfacher (aorto)koronarer Bypass, offen chirurgisch (Thorakotomie, Minithorakotomie, Sternotomie), mit Gefäßprothese
- 36.18.21 ↔ Vierfacher (aorto)koronarer Bypass, minimalinvasiv, mit autogener Arterie, A. radialis
- 36.18.22 ↔ Vierfacher (aorto)koronarer Bypass, minimalinvasiv, mit autogener Arterie, A. mammaria interna [A. thoracica interna]
- 36.18.23 ↔ Vierfacher (aorto)koronarer Bypass, minimalinvasiv, mit autogener Arterie, freies A. mammaria interna [A. thoracica interna] Transplantat [IMA-Transplantat]
- 36.18.24 ↔ Vierfacher (aorto)koronarer Bypass, minimalinvasiv, mit autogener Arterie, A. abdominalis
- 36.18.25 ↔ Vierfacher (aorto)koronarer Bypass, minimalinvasiv, mit autogener Arterie, sonstige Arterie
- 36.18.26 ↔ Vierfacher (aorto)koronarer Bypass, minimalinvasiv, mit autogener Vene, ohne externes Stabilisierungsnetz
- 36.18.27 ↔ Vierfacher (aorto)koronarer Bypass, minimalinvasiv, mit autogener Vene, mit externem Stabilisierungsnetz
- 36.18.28 ↔ Vierfacher (aorto)koronarer Bypass, minimalinvasiv, mit Xenotransplantat
- 36.18.2A ↔ Vierfacher (aorto)koronarer Bypass, minimalinvasiv, mit Gefäßprothese
- 36.18.99 ↔ Vierfacher (aorto)koronarer Bypass, nach Technik und Material, sonstige
- 36.19 ↔ Bypass-Anastomose zur Myokard-Revaskularisation, sonstige
- 36.1A.00 ↔ Fünffacher (aorto)koronarer Bypass, nach Technik und Material, n.n.bez.
- 36.1A.11 ↔ Fünffacher (aorto)koronarer Bypass, offen chirurgisch (Thorakotomie, Minithorakotomie, Sternotomie), mit autogener Arterie, A. radialis
- 36.1A.12 ↔ Fünffacher (aorto)koronarer Bypass, offen chirurgisch (Thorakotomie, Minithorakotomie, Sternotomie), mit autogener Arterie, A. mammaria interna [A. thoracica interna]
- 36.1A.13 ↔ Fünffacher (aorto)koronarer Bypass, offen chirurgisch (Thorakotomie, Minithorakotomie, Sternotomie), mit autogener Arterie, freies A. mammaria interna [A. thoracica interna] Transplantat [IMA-Transplantat]
- 36.1A.14 ↔ Fünffacher (aorto)koronarer Bypass, offen chirurgisch (Thorakotomie, Minithorakotomie, Sternotomie), mit autogener Arterie, A. abdominalis
- 36.1A.15 ↔ Fünffacher (aorto)koronarer Bypass, offen chirurgisch (Thorakotomie, Minithorakotomie, Sternotomie), mit autogener Arterie, sonstige Arterie
- 36.1A.16 ↔ Fünffacher (aorto)koronarer Bypass, offen chirurgisch (Thorakotomie, Minithorakotomie, Sternotomie), mit autogener Vene, ohne externes Stabilisierungsnetz
- 36.1A.17 ↔ Fünffacher (aorto)koronarer Bypass, offen chirurgisch (Thorakotomie, Minithorakotomie, Sternotomie), mit autogener Vene, mit externem Stabilisierungsnetz
- 36.1A.18 ↔ Fünffacher (aorto)koronarer Bypass, offen chirurgisch (Thorakotomie, Minithorakotomie, Sternotomie), mit Xenotransplantat
- 36.1A.1A ↔ Fünffacher (aorto)koronarer Bypass, offen chirurgisch (Thorakotomie, Minithorakotomie, Sternotomie), mit Gefäßprothese
- 36.1A.21 ↔ Fünffacher (aorto)koronarer Bypass, minimalinvasiv, mit autogener Arterie, A. radialis
- 36.1A.22 ↔ Fünffacher (aorto)koronarer Bypass, minimalinvasiv, mit autogener Arterie, A. mammaria interna [A. thoracica interna]
- 36.1A.23 ↔ Fünffacher (aorto)koronarer Bypass, minimalinvasiv, mit autogener Arterie, freies A. mammaria interna [A. thoracica interna] Transplantat [IMA-Transplantat]
- 36.1A.24 ↔ Fünffacher (aorto)koronarer Bypass, minimalinvasiv, mit autogener Arterie, A. abdominalis
- 36.1A.25 ↔ Fünffacher (aorto)koronarer Bypass, minimalinvasiv, mit autogener Arterie, sonstige Arterie
- 36.1A.26 ↔ Fünffacher (aorto)koronarer Bypass, minimalinvasiv, mit autogener Vene, ohne externes Stabilisierungsnetz

36.1A.27 ↔	Fünffacher (aorto)koronarer Bypass, minimalinvasiv, mit autogener Vene, mit externem Stabilisierungsnetz	36.39.00 ↔	Sonstige Herz-Revaskularisation, n.n.bez.
36.1A.28 ↔	Fünffacher (aorto)koronarer Bypass, minimalinvasiv, mit Xenotransplantat	36.39.11 ↔	Revision eines Koronararterienbypass
36.1A.2A ↔	Fünffacher (aorto)koronarer Bypass, minimalinvasiv, mit Gefäßprothese	36.39.13 ↔	Transposition von Koronararterien
36.1A.99 ↔	Fünffacher (aorto)koronarer Bypass, sonstige	36.39.99 ↔	Sonstige Herz-Revaskularisation, sonstige
36.1B.00 ↔	Sechs- und mehrfacher (aorto)koronarer Bypass, nach Technik und Material, n.n.bez.	36.91 ↔	Korrektur eines Koronargefäß-Aneurysmas
36.1B.11 ↔	Sechs- und mehrfacher (aorto)koronarer Bypass, offen chirurgisch (Thorakotomie, Minithorakotomie, Sternotomie), mit autogener Arterie, A. radialis	36.99.00 ↔	Sonstige Operationen an Herzgefäßen n.n.bez.
36.1B.12 ↔	Sechs- und mehrfacher (aorto)koronarer Bypass, offen chirurgisch (Thorakotomie, Minithorakotomie, Sternotomie), mit autogener Arterie, A. mammaria interna [A. thoracica interna]	36.99.20 ↔	Operationen bei kongenitalen Anomalien der Herzgefäße
36.1B.13 ↔	Sechs- und mehrfacher (aorto)koronarer Bypass, offen chirurgisch (Thorakotomie, Minithorakotomie, Sternotomie), mit autogener Arterie, freies A. mammaria interna [A. thoracica interna] Transplantat [IMA-Transplantat]	36.99.30 ↔	Rekonstruktion des Koronarostiums
36.1B.14 ↔	Sechs- und mehrfacher (aorto)koronarer Bypass, offen chirurgisch (Thorakotomie, Minithorakotomie, Sternotomie), mit autogener Arterie, A. abdominalis	36.99.40 ↔	Sympathektomie der Koronararterien
36.1B.15 ↔	Sechs- und mehrfacher (aorto)koronarer Bypass, offen chirurgisch (Thorakotomie, Minithorakotomie, Sternotomie), mit autogener Arterie, sonstige Arterie	36.99.99 ↔	Sonstige Operationen an Herzgefäßen, sonstige
36.1B.16 ↔	Sechs- und mehrfacher (aorto)koronarer Bypass, offen chirurgisch (Thorakotomie, Minithorakotomie, Sternotomie), mit autogener Vene, ohne externes Stabilisierungsnetz	37.21 †↔	Rechtsherzkatheter
36.1B.17 ↔	Sechs- und mehrfacher (aorto)koronarer Bypass, offen chirurgisch (Thorakotomie, Minithorakotomie, Sternotomie), mit autogener Vene, mit externem Stabilisierungsnetz	37.22 †↔	Linksherzkatheter
36.1B.18 ↔	Sechs- und mehrfacher (aorto)koronarer Bypass, offen chirurgisch (Thorakotomie, Minithorakotomie, Sternotomie), mit Xenotransplantat	37.23 †↔	Kombinierter Rechts- und Linksherzkatheter
36.1B.1A ↔	Sechs- und mehrfacher (aorto)koronarer Bypass, offen chirurgisch (Thorakotomie, Minithorakotomie, Sternotomie), mit Gefäßprothese	37.28 †↔	Intrakardiale Echokardiographie [IKE]
36.1B.21 ↔	Sechs- und mehrfacher (aorto)koronarer Bypass, minimalinvasiv, mit autogener Arterie, A. radialis	37.33.00 ↔	Exzision oder Destruktion von anderer Läsion oder Gewebe des Herzens, offener Zugang, n.n.bez.
36.1B.22 ↔	Sechs- und mehrfacher (aorto)koronarer Bypass, minimalinvasiv, mit autogener Arterie, A. mammaria interna [A. thoracica interna]	37.33.10 ↔	Exzision oder Destruktion am Reizleitungssystem, offener Zugang, n.n.bez.
36.1B.23 ↔	Sechs- und mehrfacher (aorto)koronarer Bypass, minimalinvasiv, mit autogener Arterie, freies A. mammaria interna [A. thoracica interna] Transplantat [IMA-Transplantat]	37.33.11 ↔	Exzision oder Destruktion am Reizleitungssystem, offener Zugang, ablativ Massnahmen bei Tachyarrhythmie
36.1B.24 ↔	Sechs- und mehrfacher (aorto)koronarer Bypass, minimalinvasiv, mit autogener Arterie, A. abdominalis	37.33.19 ↔	Exzision oder Destruktion am Reizleitungssystem, offener Zugang, sonstige
36.1B.25 ↔	Sechs- und mehrfacher (aorto)koronarer Bypass, minimalinvasiv, mit autogener Arterie, sonstige Arterie	37.33.20 ↔	Exzision von anderer Läsion oder Gewebe des Herzens, offener Zugang
36.1B.26 ↔	Sechs- und mehrfacher (aorto)koronarer Bypass, minimalinvasiv, mit autogener Vene, ohne externes Stabilisierungsnetz	37.33.30 ↔	Destruktion von anderer Läsion oder Gewebe des Herzens, offener Zugang
36.1B.27 ↔	Sechs- und mehrfacher (aorto)koronarer Bypass, minimalinvasiv, mit autogener Vene, mit externem Stabilisierungsnetz	37.33.99 ↔	Exzision oder Destruktion von anderer Läsion oder Gewebe des Herzens, offener Zugang, sonstige
36.1B.28 ↔	Sechs- und mehrfacher (aorto)koronarer Bypass, minimalinvasiv, mit Xenotransplantat	37.34.00 †↔	Exzision oder Destruktion von anderer Läsion oder Gewebe des Herzens, sonstiger Zugang, n.n.bez.
36.1B.2A ↔	Sechs- und mehrfacher (aorto)koronarer Bypass, minimalinvasiv, mit Gefäßprothese	37.34.09 †↔	Exzision oder Destruktion von anderer Läsion oder Gewebe des Herzens, sonstiger Zugang, sonstige
36.1B.99 ↔	Sechs- und mehrfacher (aorto)koronarer Bypass, nach Technik und Material, sonstige	37.99.80 ↔	Reoperation an Herz und Perikard
36.2 ↔	Myokard-Revaskularisation mit Arterien-Implantat	37.9C.11 †↔	Transseptale Katheteruntersuchung des linken Herzens
36.32 ↔	Sonstige transmyokardiale Revaskularisation	37.9C.19 †↔	Transseptale Katheteruntersuchung des Herzens, sonstige
36.33 ↔	Endoskopische transmyokardiale Revaskularisation	37.9C.21 †↔	Kathetertechnische transseptale Punktion am Herzen
		37.9C.29 †↔	Kathetertechnischer transseptaler Eingriff am Herzen, sonstige
		38.45.00 ↔	Resektion von thorakalen Blutgefäßen mit Ersatz, n.n.bez.
		38.45.12 ↔	Resektion der Aorta thoracica mit Ersatz
		38.45.13 ↔	Resektion der Aorta thoracoabdominalis mit Ersatz
		38.45.14 ↔	Resektion der thorakalen Aorta und Ersatz mit Hybridprothese
		38.45.15 ↔	Resektion der Aorta ascendens mit Ersatz
		38.45.16 ↔	Resektion des Aortenbogens mit Ersatz
		38.45.17 ↔	Resektion der Aorta ascendens sowie des Aortenbogens mit Ersatz
		38.45.21 ↔	Resektion der A. pulmonalis mit Ersatz
		38.45.22 ↔	Resektion des Truncus brachiocephalicus mit Ersatz
		38.45.29 ↔	Resektion sonstiger thorakaler Arterien mit Ersatz
		38.45.31 ↔	Resektion der V. cava superior mit Ersatz
		38.45.38 ↔	Resektion sonstiger tiefer thorakaler Venen mit Ersatz
		38.45.39 ↔	Resektion thorakaler Venen mit Ersatz, sonstige
		38.45.99 ↔	Resektion von thorakalen Blutgefäßen mit Ersatz, sonstige
		88.43 †↔	Arteriographie der Pulmonalarterien
		88.50 †↔	Angiokardiographie, n.n.bez.
		88.52 †↔	Angiokardiographie von Strukturen des rechten Herzens
		88.53 †↔	Angiokardiographie von Strukturen des linken Herzens
		88.54 †↔	Kombinierte Angiokardiographie des rechten sowie linken Herzens

- 88.55 ‡↔ Koronare Arteriographie mit einem einzigen Katheter
88.56 ‡↔ Koronare Arteriographie mit zwei Kathetern

- 88.57 ‡↔ Sonstige und nicht näher bezeichnete koronare Arteriographie

Prozedur F03-24

- 35.F1.71 ↔ Aortenklappenersatz durch klappentragende Gefäßprothese, mechanisch, über vollständige Sternotomie

Prozedur F03-25

- 35.F1.22 ↔ Aortenklappenersatz durch Xenograft (Bioprothese), über minimalinvasive Thorakotomie (partielle obere Sternotomie, laterale Thorakotomie)
35.F1.41 ↔ Aortenklappenersatz durch selbstexpandierendes Xenograft, nahtfrei, über vollständige Sternotomie
35.F1.42 ↔ Aortenklappenersatz durch selbstexpandierendes Xenograft, nahtfrei, über minimalinvasive Thorakotomie (partielle obere Sternotomie, laterale Thorakotomie)
35.F1.A2 ↔ Aortenklappenersatz durch ballonexpandierendes Xenograft mit Fixierungsnähten, über minimalinvasive Thorakotomie (partielle obere Sternotomie, laterale Thorakotomie)
35.F2.22 ↔ Mitralklappenersatz durch Xenograft (Bioprothese), über minimalinvasive Thorakotomie (partielle obere Sternotomie, laterale Thorakotomie)
35.F3.22 ↔ Pulmonalklappenersatz durch Xenograft (Bioprothese), über minimalinvasive Thorakotomie (partielle obere Sternotomie, laterale Thorakotomie)
35.F4.22 ↔ Trikuspidalklappenersatz durch Xenograft (Bioprothese), über minimalinvasive Thorakotomie (partielle obere Sternotomie, laterale Thorakotomie)
35.H1.22 ↔ Entfernen einer Aortenklappenprothese sowie Implantation eines Xenografts (Bioprothese), über minimalinvasive Thorakotomie (partielle obere Sternotomie, laterale Thorakotomie)
35.H1.41 ↔ Entfernen einer Aortenklappenprothese sowie Implantation eines selbstexpandierenden Xenografts, nahtfrei, über vollständige Sternotomie
35.H1.42 ↔ Entfernen einer Aortenklappenprothese sowie Implantation eines selbstexpandierenden Xenografts, nahtfrei, über minimalinvasive Thorakotomie (partielle obere Sternotomie, laterale Thorakotomie)
35.H1.A2 ↔ Entfernen einer Aortenklappenprothese sowie Implantation eines ballonexpandierenden Xenografts mit Fixierungsnähten, über minimalinvasive Thorakotomie (partielle obere Sternotomie, laterale Thorakotomie)

Prozedur F03-26

- 37.21 ‡↔ Rechtsherzkatheter
37.22 ‡↔ Linksherzkatheter
37.23 ‡↔ Kombiniertes Rechts- und Linksherzkatheter
37.28 ‡↔ Intrakardiale Echokardiographie [IKE]
37.33.00 ↔ Exzision oder Destruktion von anderer Läsion oder Gewebe des Herzens, offener Zugang, n.n.bez.
37.33.10 ↔ Exzision oder Destruktion am Reizleitungssystem, offener Zugang, n.n.bez.
37.33.11 ↔ Exzision oder Destruktion am Reizleitungssystem, offener Zugang, ablativ Massnahmen bei Tachyarrhythmie
37.33.19 ↔ Exzision oder Destruktion am Reizleitungssystem, offener Zugang, sonstige
37.33.20 ↔ Exzision von anderer Läsion oder Gewebe des Herzens, offener Zugang
37.33.30 ↔ Destruktion von anderer Läsion oder Gewebe des Herzens, offener Zugang
37.33.99 ↔ Exzision oder Destruktion von anderer Läsion oder Gewebe des Herzens, offener Zugang, sonstige
37.34.00 ‡↔ Exzision oder Destruktion von anderer Läsion oder Gewebe des Herzens, sonstiger Zugang, n.n.bez.
37.34.09 ‡↔ Exzision oder Destruktion von anderer Läsion oder Gewebe des Herzens, sonstiger Zugang, sonstige
37.99.80 ↔ Reoperation an Herz und Perikard
37.9C.11 ‡↔ Transseptale Katheteruntersuchung des linken Herzens
37.9C.19 ‡↔ Transseptale Katheteruntersuchung des Herzens, sonstige
37.9C.21 ‡↔ Kathetertechnische transseptale Punktion am Herzen
37.9C.29 ‡↔ Kathetertechnischer transseptaler Eingriff am Herzen, sonstige
88.43 ‡↔ Arteriographie der Pulmonalarterien
88.50 ‡↔ Angiokardiographie, n.n.bez.
88.52 ‡↔ Angiokardiographie von Strukturen des rechten Herzens
88.53 ‡↔ Angiokardiographie von Strukturen des linken Herzens
88.54 ‡↔ Kombinierte Angiokardiographie des rechten sowie linken Herzens
88.55 ‡↔ Koronare Arteriographie mit einem einzigen Katheter
88.56 ‡↔ Koronare Arteriographie mit zwei Kathetern
88.57 ‡↔ Sonstige und nicht näher bezeichnete koronare Arteriographie

Prozedur F03-27

- 34.03 ↔ Wiedereröffnung einer Thorakotomie
35.95 ↔ Revision einer Korrekturoperation am Herzen
35.G0 ↔ Revision eines Herzklappenersatzes, n.n.bez.
35.G1.11 ↔ Revision eines Aortenklappenersatzes, über vollständige Sternotomie
35.G1.12 ↔ Revision eines Aortenklappenersatzes, über minimalinvasive Thorakotomie (partielle obere Sternotomie, laterale Thorakotomie)
35.G1.13 ↔ Revision eines Aortenklappenersatzes, endovaskulärer Zugang
35.G1.14 ↔ Revision eines Aortenklappenersatzes, transapikal
35.G2.11 ↔ Revision eines Mitralklappenersatzes, über vollständige Sternotomie
35.G2.12 ↔ Revision eines Mitralklappenersatzes, über minimalinvasive Thorakotomie (partielle obere Sternotomie, laterale Thorakotomie)

- 35.G2.13 ↔ Revision eines Mitralklappenersatzes, endovaskulärer Zugang
- 35.G2.14 ↔ Revision eines Mitralklappenersatzes, transapikal
- 35.G3.11 ↔ Revision eines Pulmonalklappenersatzes, über vollständige Sternotomie
- 35.G3.12 ↔ Revision eines Pulmonalklappenersatzes, über minimalinvasive Thorakotomie (partielle obere Sternotomie, laterale Thorakotomie)
- 35.G3.13 ↔ Revision eines Pulmonalklappenersatzes, endovaskulärer Zugang
- 35.G3.14 ↔ Revision eines Pulmonalklappenersatzes, transapikal
- 35.G4.11 ↔ Revision eines Trikuspidalklappenersatzes, über vollständige Sternotomie
- 35.G4.12 ↔ Revision eines Trikuspidalklappenersatzes, über minimalinvasive Thorakotomie (partielle obere Sternotomie, laterale Thorakotomie)
- 35.G4.13 ↔ Revision eines Trikuspidalklappenersatzes, endovaskulärer Zugang
- 35.G4.14 ↔ Revision eines Trikuspidalklappenersatzes, transapikal
- 35.G9 ↔ Revision eines Herzklappenersatzes, sonstige
- 36.03.00 ↔ Koronarangioplastik am offenen Thorax, n.n.bez.
- 36.03.09 ↔ Koronarangioplastik am offenen Thorax, sonstige
- 36.03.13 ↔ Enderarteriektomie von Koronararterien, offen chirurgisch, an einer Koronararterie
- 36.03.14 ↔ Enderarteriektomie von Koronararterien, offen chirurgisch, an mehreren Koronararterie
- 36.03.15 ↔ Enderarteriektomie von Koronararterien mit Patch Graft, offen chirurgisch, an einer Koronararterie
- 36.03.16 ↔ Enderarteriektomie von Koronararterien mit Patch Graft, offen chirurgisch, an mehreren Koronararterie
- 36.03.21 ↔ Enderarteriektomie von Koronararterien, offen chirurgisch, mit Implantation von Stents ohne Medikamentenfreisetzung, in einer Koronararterie
- 36.03.22 ↔ Enderarteriektomie von Koronararterien, offen chirurgisch, mit Implantation von Stents ohne Medikamentenfreisetzung, in mehreren Koronararterien
- 36.03.31 ↔ Enderarteriektomie von Koronararterien, offen chirurgisch, mit Implantation von selbstexpandierenden Stents ohne Medikamentenfreisetzung, in einer Koronararterie
- 36.03.32 ↔ Enderarteriektomie von Koronararterien, offen chirurgisch, mit Implantation von selbstexpandierenden Stents ohne Medikamentenfreisetzung, in mehreren Koronararterien
- 36.03.41 ↔ Enderarteriektomie von Koronararterien, offen chirurgisch, mit Implantation eines Bifurkationsstents, ohne Medikamentenfreisetzung
- 36.03.42 ↔ Enderarteriektomie von Koronararterien, offen chirurgisch, mit Implantation von gecoverten Stents ohne Medikamentenfreisetzung, in einer Koronararterie
- 36.03.43 ↔ Enderarteriektomie von Koronararterien, offen chirurgisch, mit Implantation von gecoverten Stents ohne Medikamentenfreisetzung, in mehreren Koronararterien
- 36.03.51 ↔ Enderarteriektomie von Koronararterien, offen chirurgisch, mit Implantation von Stents mit Medikamentenfreisetzung, in einer Koronararterie
- 36.03.52 ↔ Enderarteriektomie von Koronararterien, offen chirurgisch, mit Implantation von Stents mit Medikamentenfreisetzung, in mehreren Koronararterien
- 36.03.61 ↔ Enderarteriektomie von Koronararterien, offen chirurgisch, mit Implantation von selbstexpandierenden Stents mit Medikamentenfreisetzung, in einer Koronararterie
- 36.03.62 ↔ Enderarteriektomie von Koronararterien, offen chirurgisch, mit Implantation von selbstexpandierenden Stents mit Medikamentenfreisetzung, in mehreren Koronararterien
- 36.03.71 ↔ Enderarteriektomie von Koronararterien, offen chirurgisch, mit Implantation eines Bifurkationsstents mit Medikamentenfreisetzung
- 36.03.72 ↔ Enderarteriektomie von Koronararterien, offen chirurgisch, mit Implantation von gecoverten Stents mit Medikamentenfreisetzung, in einer Koronararterie
- 36.03.73 ↔ Enderarteriektomie von Koronararterien, offen chirurgisch, mit Implantation von gecoverten Stents mit Medikamentenfreisetzung, in mehreren Koronararterien
- 36.03.81 ↔ Enderarteriektomie von Koronararterien, offen chirurgisch, mit Implantation von beschichteten Stents in einer Koronararterie
- 36.03.82 ↔ Enderarteriektomie von Koronararterien, offen chirurgisch, mit Implantation von beschichteten Stents in mehreren Koronararterien
- 36.10 ↔ Aortokoronarer Bypass zur Myokard-Revaskularisation, n.n.bez.
- 36.11.00 ↔ Einfacher (aorto)koronarer Bypass, nach Technik und Material, n.n.bez.
- 36.11.21 ↔ Einfacher (aorto)koronarer Bypass, offen chirurgisch (Thorakotomie, Minithorakotomie, Sternotomie), mit autogener Arterie, A. radialis
- 36.11.22 ↔ Einfacher (aorto)koronarer Bypass, offen chirurgisch (Thorakotomie, Minithorakotomie, Sternotomie), mit autogener Arterie, A. mammaria interna (A. thoracica interna)
- 36.11.23 ↔ Einfacher (aorto)koronarer Bypass, offen chirurgisch (Thorakotomie, Minithorakotomie, Sternotomie), mit autogener Arterie, freies A. mammaria interna [A. thoracica interna] Transplantat [IMA-Transplantat]
- 36.11.24 ↔ Einfacher (aorto)koronarer Bypass, offen chirurgisch (Thorakotomie, Minithorakotomie, Sternotomie), mit autogener Arterie, A. abdominalis
- 36.11.25 ↔ Einfacher (aorto)koronarer Bypass, offen chirurgisch (Thorakotomie, Minithorakotomie, Sternotomie), mit autogener Arterie, sonstige Arterie
- 36.11.26 ↔ Einfacher (aorto)koronarer Bypass, offen chirurgisch (Thorakotomie, Minithorakotomie, Sternotomie), mit autogener Vene, ohne externes Stabilisierungsnetz
- 36.11.27 ↔ Einfacher (aorto)koronarer Bypass, offen chirurgisch (Thorakotomie, Minithorakotomie, Sternotomie), mit autogener Vene, mit externem Stabilisierungsnetz
- 36.11.28 ↔ Einfacher (aorto)koronarer Bypass, offen chirurgisch (Thorakotomie, Minithorakotomie, Sternotomie), mit Xenotransplantat
- 36.11.2A ↔ Einfacher (aorto)koronarer Bypass, offen chirurgisch (Thorakotomie, Minithorakotomie, Sternotomie), mit Gefäßprothese
- 36.11.31 ↔ Einfacher (aorto)koronarer Bypass, minimalinvasiv, mit autogener Arterie, A. radialis
- 36.11.32 ↔ Einfacher (aorto)koronarer Bypass, minimalinvasiv, mit autogener Arterie, A. mammaria interna (A. thoracica interna)
- 36.11.33 ↔ Einfacher (aorto)koronarer Bypass, minimalinvasiv, mit autogener Arterie, freies A. mammaria interna [A. thoracica interna] Transplantat [IMA-Transplantat]
- 36.11.34 ↔ Einfacher (aorto)koronarer Bypass, minimalinvasiv, mit autogener Arterie, A. abdominalis
- 36.11.35 ↔ Einfacher (aorto)koronarer Bypass, minimalinvasiv, mit autogener Arterie, sonstige Arterie
- 36.11.36 ↔ Einfacher (aorto)koronarer Bypass, minimalinvasiv, mit autogener Vene, ohne externes Stabilisierungsnetz

- 36.11.37 ↔ Einfacher (aorto)koronarer Bypass, minimalinvasiv, mit autogener Vene, mit externem Stabilisierungsnetz
- 36.11.38 ↔ Einfacher (aorto)koronarer Bypass, minimalinvasiv, mit Xenotransplantat
- 36.11.3A ↔ Einfacher (aorto)koronarer Bypass, minimalinvasiv, mit Gefäßprothese
- 36.11.99 ↔ Einfacher (aorto)koronarer Bypass, nach Technik und Material, sonstige
- 36.12.00 ↔ Zweifacher (aorto)koronarer Bypass, nach Technik und Material, n.n.bez.
- 36.12.21 ↔ Zweifacher (aorto)koronarer Bypass, offen chirurgisch (Thorakotomie, Minithorakotomie, Sternotomie), mit autogener Arterie, A. radialis
- 36.12.22 ↔ Zweifacher (aorto)koronarer Bypass, offen chirurgisch (Thorakotomie, Minithorakotomie, Sternotomie), mit autogener Arterie, A. mammaria interna (A. thoracica interna)
- 36.12.23 ↔ Zweifacher (aorto)koronarer Bypass, offen chirurgisch (Thorakotomie, Minithorakotomie, Sternotomie), mit autogener Arterie, freies A. mammaria interna [A. thoracica interna] Transplantat [IMA-Transplantat]
- 36.12.24 ↔ Zweifacher (aorto)koronarer Bypass, offen chirurgisch (Thorakotomie, Minithorakotomie, Sternotomie), mit autogener Arterie, A. abdominalis
- 36.12.25 ↔ Zweifacher (aorto)koronarer Bypass, offen chirurgisch (Thorakotomie, Minithorakotomie, Sternotomie), mit autogener Arterie, sonstige Arterie
- 36.12.26 ↔ Zweifacher (aorto)koronarer Bypass, offen chirurgisch (Thorakotomie, Minithorakotomie, Sternotomie), mit autogener Vene, ohne externes Stabilisierungsnetz
- 36.12.27 ↔ Zweifacher (aorto)koronarer Bypass, offen chirurgisch (Thorakotomie, Minithorakotomie, Sternotomie), mit autogener Vene, mit externem Stabilisierungsnetz
- 36.12.28 ↔ Zweifacher (aorto)koronarer Bypass, offen chirurgisch (Thorakotomie, Minithorakotomie, Sternotomie), mit Xenotransplantat
- 36.12.2A ↔ Zweifacher (aorto)koronarer Bypass, offen chirurgisch (Thorakotomie, Minithorakotomie, Sternotomie), mit Gefäßprothese
- 36.12.31 ↔ Zweifacher (aorto)koronarer Bypass, minimalinvasiv, mit autogener Arterie, A. radialis
- 36.12.32 ↔ Zweifacher (aorto)koronarer Bypass, minimalinvasiv, mit autogener Arterie, A. mammaria interna [A. thoracica interna]
- 36.12.33 ↔ Zweifacher (aorto)koronarer Bypass, minimalinvasiv, mit autogener Arterie, freies A. mammaria interna [A. thoracica interna] Transplantat [IMA-Transplantat]
- 36.12.34 ↔ Zweifacher (aorto)koronarer Bypass, minimalinvasiv, mit autogener Arterie, A. abdominalis
- 36.12.35 ↔ Zweifacher (aorto)koronarer Bypass, minimalinvasiv, mit autogener Arterie, sonstige Arterie
- 36.12.36 ↔ Zweifacher (aorto)koronarer Bypass, minimalinvasiv, mit autogener Vene, ohne externes Stabilisierungsnetz
- 36.12.37 ↔ Zweifacher (aorto)koronarer Bypass, minimalinvasiv, mit autogener Vene, mit externem Stabilisierungsnetz
- 36.12.38 ↔ Zweifacher (aorto)koronarer Bypass, minimalinvasiv, mit Xenotransplantat
- 36.12.3A ↔ Zweifacher (aorto)koronarer Bypass, minimalinvasiv, mit Gefäßprothese
- 36.12.99 ↔ Zweifacher (aorto)koronarer Bypass, nach Material und Technik, sonstige
- 36.13.00 ↔ Dreifacher (aorto)koronarer Bypass, nach Technik und Material, n.n.bez.
- 36.13.21 ↔ Dreifacher (aorto)koronarer Bypass, offen chirurgisch (Thorakotomie, Minithorakotomie, Sternotomie), mit autogener Arterie, A. radialis
- 36.13.22 ↔ Dreifacher (aorto)koronarer Bypass, offen chirurgisch (Thorakotomie, Minithorakotomie, Sternotomie), mit autogener Arterie, A. mammaria interna (A. thoracica interna)
- 36.13.23 ↔ Dreifacher (aorto)koronarer Bypass, offen chirurgisch (Thorakotomie, Minithorakotomie, Sternotomie), mit autogener Arterie, freies A. mammaria interna [A. thoracica interna] Transplantat [IMA-Transplantat]
- 36.13.24 ↔ Dreifacher (aorto)koronarer Bypass, offen chirurgisch (Thorakotomie, Minithorakotomie, Sternotomie), mit autogener Arterie, A. abdominalis
- 36.13.25 ↔ Dreifacher (aorto)koronarer Bypass, offen chirurgisch (Thorakotomie, Minithorakotomie, Sternotomie), mit autogener Arterie, sonstige Arterie
- 36.13.26 ↔ Dreifacher (aorto)koronarer Bypass, offen chirurgisch (Thorakotomie, Minithorakotomie, Sternotomie), mit autogener Vene, ohne externes Stabilisierungsnetz
- 36.13.27 ↔ Dreifacher (aorto)koronarer Bypass, offen chirurgisch (Thorakotomie, Minithorakotomie, Sternotomie), mit autogener Vene, mit externem Stabilisierungsnetz
- 36.13.28 ↔ Dreifacher (aorto)koronarer Bypass, offen chirurgisch (Thorakotomie, Minithorakotomie, Sternotomie), mit Xenotransplantat
- 36.13.2A ↔ Dreifacher (aorto)koronarer Bypass, offen chirurgisch (Thorakotomie, Minithorakotomie, Sternotomie), mit Gefäßprothese
- 36.13.31 ↔ Dreifacher (aorto)koronarer Bypass, minimalinvasiv, mit autogener Arterie, A. radialis
- 36.13.32 ↔ Dreifacher (aorto)koronarer Bypass, minimalinvasiv, mit autogener Arterie, A. mammaria interna (A. thoracica interna)
- 36.13.33 ↔ Dreifacher (aorto)koronarer Bypass, minimalinvasiv, mit autogener Arterie, freies A. mammaria interna [A. thoracica interna] Transplantat [IMA-Transplantat]
- 36.13.34 ↔ Dreifacher (aorto)koronarer Bypass, minimalinvasiv, mit autogener Arterie, A. abdominalis
- 36.13.35 ↔ Dreifacher (aorto)koronarer Bypass, minimalinvasiv, mit autogener Arterie, sonstige Arterie
- 36.13.36 ↔ Dreifacher (aorto)koronarer Bypass, minimalinvasiv, mit autogener Vene, ohne externes Stabilisierungsnetz
- 36.13.37 ↔ Dreifacher (aorto)koronarer Bypass, minimalinvasiv, mit autogener Vene, mit externem Stabilisierungsnetz
- 36.13.38 ↔ Dreifacher (aorto)koronarer Bypass, minimalinvasiv, mit Xenotransplantat
- 36.13.3A ↔ Dreifacher (aorto)koronarer Bypass, minimalinvasiv, mit Gefäßprothese
- 36.13.99 ↔ Dreifacher (aorto)koronarer Bypass, nach Technik und Material, sonstige
- 36.18.00 ↔ Vierfacher (aorto)koronarer Bypass, nach Technik und Material, n.n.bez.
- 36.18.11 ↔ Vierfacher (aorto)koronarer Bypass, offen chirurgisch (Thorakotomie, Minithorakotomie, Sternotomie), mit autogener Arterie, A. radialis
- 36.18.12 ↔ Vierfacher (aorto)koronarer Bypass, offen chirurgisch (Thorakotomie, Minithorakotomie, Sternotomie), mit autogener Arterie, A. mammaria interna [A. thoracica interna]
- 36.18.13 ↔ Vierfacher (aorto)koronarer Bypass, offen chirurgisch (Thorakotomie, Minithorakotomie, Sternotomie), mit autogener Arterie, freies A. mammaria interna [A. thoracica interna] Transplantat [IMA-Transplantat]

- 36.18.14 ↔ Vierfacher (aorto)koronarer Bypass, offen chirurgisch (Thorakotomie, Minithorakotomie, Sternotomie), mit autogener Arterie, A. abdominalis
- 36.18.15 ↔ Vierfacher (aorto)koronarer Bypass, offen chirurgisch (Thorakotomie, Minithorakotomie, Sternotomie), mit autogener Arterie, sonstige Arterie
- 36.18.16 ↔ Vierfacher (aorto)koronarer Bypass, offen chirurgisch (Thorakotomie, Minithorakotomie, Sternotomie), mit autogener Vene, ohne externes Stabilisierungsnetz
- 36.18.17 ↔ Vierfacher (aorto)koronarer Bypass, offen chirurgisch (Thorakotomie, Minithorakotomie, Sternotomie), mit autogener Vene, mit externem Stabilisierungsnetz
- 36.18.18 ↔ Vierfacher (aorto)koronarer Bypass, offen chirurgisch (Thorakotomie, Minithorakotomie, Sternotomie), mit Xenotransplantat
- 36.18.1A ↔ Vierfacher (aorto)koronarer Bypass, offen chirurgisch (Thorakotomie, Minithorakotomie, Sternotomie), mit Gefäßprothese
- 36.18.21 ↔ Vierfacher (aorto)koronarer Bypass, minimalinvasiv, mit autogener Arterie, A. radialis
- 36.18.22 ↔ Vierfacher (aorto)koronarer Bypass, minimalinvasiv, mit autogener Arterie, A. mammaria interna [A. thoracica interna]
- 36.18.23 ↔ Vierfacher (aorto)koronarer Bypass, minimalinvasiv, mit autogener Arterie, freies A. mammaria interna [A. thoracica interna] Transplantat [IMA-Transplantat]
- 36.18.24 ↔ Vierfacher (aorto)koronarer Bypass, minimalinvasiv, mit autogener Arterie, A. abdominalis
- 36.18.25 ↔ Vierfacher (aorto)koronarer Bypass, minimalinvasiv, mit autogener Arterie, sonstige Arterie
- 36.18.26 ↔ Vierfacher (aorto)koronarer Bypass, minimalinvasiv, mit autogener Vene, ohne externes Stabilisierungsnetz
- 36.18.27 ↔ Vierfacher (aorto)koronarer Bypass, minimalinvasiv, mit autogener Vene, mit externem Stabilisierungsnetz
- 36.18.28 ↔ Vierfacher (aorto)koronarer Bypass, minimalinvasiv, mit Xenotransplantat
- 36.18.2A ↔ Vierfacher (aorto)koronarer Bypass, minimalinvasiv, mit Gefäßprothese
- 36.18.99 ↔ Vierfacher (aorto)koronarer Bypass, nach Technik und Material, sonstige
- 36.19 ↔ Bypass-Anastomose zur Myokard-Revaskularisation, sonstige
- 36.1A.00 ↔ Fünffacher (aorto)koronarer Bypass, nach Technik und Material, n.n.bez.
- 36.1A.11 ↔ Fünffacher (aorto)koronarer Bypass, offen chirurgisch (Thorakotomie, Minithorakotomie, Sternotomie), mit autogener Arterie, A. radialis
- 36.1A.12 ↔ Fünffacher (aorto)koronarer Bypass, offen chirurgisch (Thorakotomie, Minithorakotomie, Sternotomie), mit autogener Arterie, A. mammaria interna [A. thoracica interna]
- 36.1A.13 ↔ Fünffacher (aorto)koronarer Bypass, offen chirurgisch (Thorakotomie, Minithorakotomie, Sternotomie), mit autogener Arterie, freies A. mammaria interna [A. thoracica interna] Transplantat [IMA-Transplantat]
- 36.1A.14 ↔ Fünffacher (aorto)koronarer Bypass, offen chirurgisch (Thorakotomie, Minithorakotomie, Sternotomie), mit autogener Arterie, A. abdominalis
- 36.1A.15 ↔ Fünffacher (aorto)koronarer Bypass, offen chirurgisch (Thorakotomie, Minithorakotomie, Sternotomie), mit autogener Arterie, sonstige Arterie
- 36.1A.16 ↔ Fünffacher (aorto)koronarer Bypass, offen chirurgisch (Thorakotomie, Minithorakotomie, Sternotomie), mit autogener Vene, ohne externes Stabilisierungsnetz
- 36.1A.17 ↔ Fünffacher (aorto)koronarer Bypass, offen chirurgisch (Thorakotomie, Minithorakotomie, Sternotomie), mit autogener Vene, mit externem Stabilisierungsnetz
- 36.1A.18 ↔ Fünffacher (aorto)koronarer Bypass, offen chirurgisch (Thorakotomie, Minithorakotomie, Sternotomie), mit Xenotransplantat
- 36.1A.1A ↔ Fünffacher (aorto)koronarer Bypass, offen chirurgisch (Thorakotomie, Minithorakotomie, Sternotomie), mit Gefäßprothese
- 36.1A.21 ↔ Fünffacher (aorto)koronarer Bypass, minimalinvasiv, mit autogener Arterie, A. radialis
- 36.1A.22 ↔ Fünffacher (aorto)koronarer Bypass, minimalinvasiv, mit autogener Arterie, A. mammaria interna [A. thoracica interna]
- 36.1A.23 ↔ Fünffacher (aorto)koronarer Bypass, minimalinvasiv, mit autogener Arterie, freies A. mammaria interna [A. thoracica interna] Transplantat [IMA-Transplantat]
- 36.1A.24 ↔ Fünffacher (aorto)koronarer Bypass, minimalinvasiv, mit autogener Arterie, A. abdominalis
- 36.1A.25 ↔ Fünffacher (aorto)koronarer Bypass, minimalinvasiv, mit autogener Arterie, sonstige Arterie
- 36.1A.26 ↔ Fünffacher (aorto)koronarer Bypass, minimalinvasiv, mit autogener Vene, ohne externes Stabilisierungsnetz
- 36.1A.27 ↔ Fünffacher (aorto)koronarer Bypass, minimalinvasiv, mit autogener Vene, mit externem Stabilisierungsnetz
- 36.1A.28 ↔ Fünffacher (aorto)koronarer Bypass, minimalinvasiv, mit Xenotransplantat
- 36.1A.2A ↔ Fünffacher (aorto)koronarer Bypass, minimalinvasiv, mit Gefäßprothese
- 36.1A.99 ↔ Fünffacher (aorto)koronarer Bypass, sonstige
- 36.1B.00 ↔ Sechs- und mehrfacher (aorto)koronarer Bypass, nach Technik und Material, n.n.bez.
- 36.1B.11 ↔ Sechs- und mehrfacher (aorto)koronarer Bypass, offen chirurgisch (Thorakotomie, Minithorakotomie, Sternotomie), mit autogener Arterie, A. radialis
- 36.1B.12 ↔ Sechs- und mehrfacher (aorto)koronarer Bypass, offen chirurgisch (Thorakotomie, Minithorakotomie, Sternotomie), mit autogener Arterie, A. mammaria interna [A. thoracica interna]
- 36.1B.13 ↔ Sechs- und mehrfacher (aorto)koronarer Bypass, offen chirurgisch (Thorakotomie, Minithorakotomie, Sternotomie), mit autogener Arterie, freies A. mammaria interna [A. thoracica interna] Transplantat [IMA-Transplantat]
- 36.1B.14 ↔ Sechs- und mehrfacher (aorto)koronarer Bypass, offen chirurgisch (Thorakotomie, Minithorakotomie, Sternotomie), mit autogener Arterie, A. abdominalis
- 36.1B.15 ↔ Sechs- und mehrfacher (aorto)koronarer Bypass, offen chirurgisch (Thorakotomie, Minithorakotomie, Sternotomie), mit autogener Arterie, sonstige Arterie
- 36.1B.16 ↔ Sechs- und mehrfacher (aorto)koronarer Bypass, offen chirurgisch (Thorakotomie, Minithorakotomie, Sternotomie), mit autogener Vene, ohne externes Stabilisierungsnetz
- 36.1B.17 ↔ Sechs- und mehrfacher (aorto)koronarer Bypass, offen chirurgisch (Thorakotomie, Minithorakotomie, Sternotomie), mit autogener Vene, mit externem Stabilisierungsnetz
- 36.1B.18 ↔ Sechs- und mehrfacher (aorto)koronarer Bypass, offen chirurgisch (Thorakotomie, Minithorakotomie, Sternotomie), mit Xenotransplantat
- 36.1B.1A ↔ Sechs- und mehrfacher (aorto)koronarer Bypass, offen chirurgisch (Thorakotomie, Minithorakotomie, Sternotomie), mit Gefäßprothese
- 36.1B.21 ↔ Sechs- und mehrfacher (aorto)koronarer Bypass, minimalinvasiv, mit autogener Arterie, A. radialis

36.1B.22 ↔	Sechs- und mehrfacher (aorto)koronarer Bypass, minimalinvasiv, mit autogener Arterie, A. mammaria interna [A. thoracica interna]	36.39.13 ↔	Transposition von Koronararterien
36.1B.23 ↔	Sechs- und mehrfacher (aorto)koronarer Bypass, minimalinvasiv, mit autogener Arterie, freies A. mammaria interna [A. thoracica interna] Transplantat [IMA-Transplantat]	36.39.99 ↔	Sonstige Herz-Revaskularisation, sonstige
36.1B.24 ↔	Sechs- und mehrfacher (aorto)koronarer Bypass, minimalinvasiv, mit autogener Arterie, A. abdominalis	36.91 ↔	Korrektur eines Koronargefäß-Aneurysmas
36.1B.25 ↔	Sechs- und mehrfacher (aorto)koronarer Bypass, minimalinvasiv, mit autogener Arterie, sonstige Arterie	36.99.00 ↔	Sonstige Operationen an Herzgefäßen n.n.bez.
36.1B.26 ↔	Sechs- und mehrfacher (aorto)koronarer Bypass, minimalinvasiv, mit autogener Vene, ohne externes Stabilisierungsnetz	36.99.20 ↔	Operationen bei kongenitalen Anomalien der Herzgefäße
36.1B.27 ↔	Sechs- und mehrfacher (aorto)koronarer Bypass, minimalinvasiv, mit autogener Vene, mit externem Stabilisierungsnetz	36.99.30 ↔	Rekonstruktion des Koronarostiums
36.1B.28 ↔	Sechs- und mehrfacher (aorto)koronarer Bypass, minimalinvasiv, mit Xenotransplantat	36.99.40 ↔	Sympathektomie der Koronararterien
36.1B.2A ↔	Sechs- und mehrfacher (aorto)koronarer Bypass, minimalinvasiv, mit Gefäßprothese	36.99.99 ↔	Sonstige Operationen an Herzgefäßen, sonstige
36.1B.99 ↔	Sechs- und mehrfacher (aorto)koronarer Bypass, nach Technik und Material, sonstige	38.45.00 ↔	Resektion von thorakalen Blutgefäßen mit Ersatz, n.n.bez.
36.2 ↔	Myokard-Revaskularisation mit Arterien-Implantat	38.45.12 ↔	Resektion der Aorta thoracica mit Ersatz
36.32 ↔	Sonstige transmyokardiale Revaskularisation	38.45.13 ↔	Resektion der Aorta thoracoabdominalis mit Ersatz
36.33 ↔	Endoskopische transmyokardiale Revaskularisation	38.45.14 ↔	Resektion der thorakalen Aorta und Ersatz mit Hybridprothese
36.39.00 ↔	Sonstige Herz-Revaskularisation, n.n.bez.	38.45.15 ↔	Resektion der Aorta ascendens mit Ersatz
36.39.11 ↔	Revision eines Koronararterienbypass	38.45.16 ↔	Resektion des Aortenbogens mit Ersatz
		38.45.17 ↔	Resektion der Aorta ascendens sowie des Aortenbogens mit Ersatz
		38.45.21 ↔	Resektion der A. pulmonalis mit Ersatz
		38.45.22 ↔	Resektion des Truncus brachiocephalicus mit Ersatz
		38.45.29 ↔	Resektion sonstiger thorakaler Arterien mit Ersatz
		38.45.31 ↔	Resektion der V. cava superior mit Ersatz
		38.45.38 ↔	Resektion sonstiger tiefer thorakaler Venen mit Ersatz
		38.45.39 ↔	Resektion thorakaler Venen mit Ersatz, sonstige
		38.45.99 ↔	Resektion von thorakalen Blutgefäßen mit Ersatz, sonstige

Diagnose F03-3

I71.2	Aneurysma der Aorta thoracica, ohne Angabe einer Ruptur	Q23.2	Angeborene Mitralklappenstenose
Q20.0	Truncus arteriosus communis	Q23.3	Angeborene Mitralklappeninsuffizienz
Q20.1	Rechter Doppelausstromventrikel [Double outlet right ventricle]	Q23.4	Hypoplastisches Linksherzsyndrom
Q20.2	Linker Doppelausstromventrikel [Double outlet left ventricle]	Q23.8	Sonstige angeborene Fehlbildungen der Aorten- und Mitralklappe
Q20.3	Diskordante ventrikuloarterielle Verbindung	Q23.9	Angeborene Fehlbildung der Aorten- und Mitralklappe, nicht näher bezeichnet
Q20.4	Doppeleinstromventrikel [Double inlet ventricle]	Q24.0	Dextrokardie
Q20.5	Diskordante atrioventrikuläre Verbindung	Q24.1	Lävokardie
Q20.6	Vorhofisomerismus	Q24.2	Cor triatriatum
Q20.8	Sonstige angeborene Fehlbildungen der Herzhöhlen und verbindender Strukturen	Q24.3	Infundibuläre Pulmonalstenose
Q20.9	Angeborene Fehlbildung der Herzhöhlen und verbindender Strukturen, nicht näher bezeichnet	Q24.4	Angeborene subvalvuläre Aortenstenose
Q21.0	Ventrikelseptumdefekt	Q24.5	Fehlbildung der Koronargefäße
Q21.1	Vorhofseptumdefekt	Q24.6	Angeborener Herzblock
Q21.2	Defekt des Vorhof- und Kammerseptums	Q24.8	Sonstige näher bezeichnete angeborene Fehlbildungen des Herzens
Q21.3	Fallot-Tetralogie	Q24.9	Angeborene Fehlbildung des Herzens, nicht näher bezeichnet
Q21.4	Aortopulmonaler Septumdefekt	Q25.0	Offener Ductus arteriosus
Q21.80	Fallot-Pentalogie	Q25.1	Koarktation der Aorta
Q21.88	Sonstige angeborene Fehlbildungen der Herzsepten	Q25.2	Atresie der Aorta
Q21.9	Angeborene Fehlbildung des Herzseptums, nicht näher bezeichnet	Q25.3	Stenose der Aorta (angeboren)
Q22.0	Pulmonalklappenatresie	Q25.4	Sonstige angeborene Fehlbildungen der Aorta
Q22.1	Angeborene Pulmonalklappenstenose	Q25.5	Atresie der A. pulmonalis
Q22.2	Angeborene Pulmonalklappeninsuffizienz	Q25.6	Stenose der A. pulmonalis (angeboren)
Q22.3	Sonstige angeborene Fehlbildungen der Pulmonalklappe	Q25.7	Sonstige angeborene Fehlbildungen der A. pulmonalis
Q22.4	Angeborene Trikuspidalklappenstenose	Q25.8	Sonstige angeborene Fehlbildungen der großen Arterien
Q22.5	Ebstein-Anomalie	Q25.9	Angeborene Fehlbildung der großen Arterien, nicht näher bezeichnet
Q22.6	Hypoplastisches Rechtsherzsyndrom	Q26.0	Angeborene Stenose der V. cava
Q22.8	Sonstige angeborene Fehlbildungen der Trikuspidalklappe	Q26.1	Persistenz der linken V. cava superior
Q22.9	Angeborene Fehlbildung der Trikuspidalklappe, nicht näher bezeichnet	Q26.2	Totale Fehleinmündung der Lungenvenen
Q23.0	Angeborene Aortenklappenstenose	Q26.3	Partielle Fehleinmündung der Lungenvenen
Q23.1	Angeborene Aortenklappeninsuffizienz	Q26.4	Fehleinmündung der Lungenvenen, nicht näher bezeichnet
		Q26.5	Fehleinmündung der Pfortader

Q26.6	Fistel zwischen V. portae und A. hepatica (angeboren)	Q27.4	Angeborene Phlebektasie
Q26.8	Sonstige angeborene Fehlbildungen der großen Venen	Q27.8	Sonstige näher bezeichnete angeborene Fehlbildungen des peripheren Gefäßsystems
Q26.9	Angeborene Fehlbildung einer großen Vene, nicht näher bezeichnet	Q27.9	Angeborene Fehlbildung des peripheren Gefäßsystems, nicht näher bezeichnet
Q27.0	Angeborenes Fehlen oder Hypoplasie der A. umbilicalis	Q28.80	Sonstiges angeborenes Aneurysma
Q27.1	Angeborene Nierenarterienstenose	Q28.81	Sonstige angeborene Fistel des Kreislaufsystems
Q27.2	Sonstige angeborene Fehlbildungen der Nierenarterie	Q28.88	Sonstige näher bezeichnete angeborene Fehlbildungen des Kreislaufsystems
Q27.3	Arteriovenöse Fehlbildung der peripheren Gefäße	Q28.9	Angeborene Fehlbildung des Kreislaufsystems, nicht näher bezeichnet

Diagnose F03-4

Q20.0	Truncus arteriosus communis	Q24.6	Angeborener Herzblock
Q20.1	Rechter Doppelausstromventrikel [Double outlet right ventricle]	Q24.8	Sonstige näher bezeichnete angeborene Fehlbildungen des Herzens
Q20.2	Linker Doppelausstromventrikel [Double outlet left ventricle]	Q24.9	Angeborene Fehlbildung des Herzens, nicht näher bezeichnet
Q20.3	Diskordante ventrikuloarterielle Verbindung	Q25.0	Offener Ductus arteriosus
Q20.4	Doppeleinstromventrikel [Double inlet ventricle]	Q25.1	Koarktation der Aorta
Q20.5	Diskordante atrioventrikuläre Verbindung	Q25.2	Atresie der Aorta
Q20.6	Vorhofisomerismus	Q25.3	Stenose der Aorta (angeboren)
Q20.8	Sonstige angeborene Fehlbildungen der Herzhöhlen und verbindender Strukturen	Q25.4	Sonstige angeborene Fehlbildungen der Aorta
Q20.9	Angeborene Fehlbildung der Herzhöhlen und verbindender Strukturen, nicht näher bezeichnet	Q25.5	Atresie der A. pulmonalis
Q21.0	Ventrikelseptumdefekt	Q25.6	Stenose der A. pulmonalis (angeboren)
Q21.1	Vorhofseptumdefekt	Q25.7	Sonstige angeborene Fehlbildungen der A. pulmonalis
Q21.2	Defekt des Vorhof- und Kammerseptums	Q25.8	Sonstige angeborene Fehlbildungen der großen Arterien
Q21.3	Fallot-Tetralogie	Q25.9	Angeborene Fehlbildung der großen Arterien, nicht näher bezeichnet
Q21.4	Aortopulmonaler Septumdefekt	Q26.0	Angeborene Stenose der V. cava
Q21.80	Fallot-Pentalogie	Q26.1	Persistenz der linken V. cava superior
Q21.88	Sonstige angeborene Fehlbildungen der Herzsepten	Q26.2	Totale Fehleinmündung der Lungenvenen
Q21.9	Angeborene Fehlbildung des Herzseptums, nicht näher bezeichnet	Q26.3	Partielle Fehleinmündung der Lungenvenen
Q22.0	Pulmonalklappenatresie	Q26.4	Fehleinmündung der Lungenvenen, nicht näher bezeichnet
Q22.1	Angeborene Pulmonalklappenstenose	Q26.5	Fehleinmündung der Pfortader
Q22.2	Angeborene Pulmonalklappeninsuffizienz	Q26.6	Fistel zwischen V. portae und A. hepatica (angeboren)
Q22.3	Sonstige angeborene Fehlbildungen der Pulmonalklappe	Q26.8	Sonstige angeborene Fehlbildungen der großen Venen
Q22.4	Angeborene Trikuspidalklappenstenose	Q26.9	Angeborene Fehlbildung einer großen Vene, nicht näher bezeichnet
Q22.5	Ebstein-Anomalie	Q27.0	Angeborenes Fehlen oder Hypoplasie der A. umbilicalis
Q22.6	Hypoplastisches Rechtsherzsyndrom	Q27.1	Angeborene Nierenarterienstenose
Q22.8	Sonstige angeborene Fehlbildungen der Trikuspidalklappe	Q27.2	Sonstige angeborene Fehlbildungen der Nierenarterie
Q22.9	Angeborene Fehlbildung der Trikuspidalklappe, nicht näher bezeichnet	Q27.3	Arteriovenöse Fehlbildung der peripheren Gefäße
Q23.0	Angeborene Aortenklappenstenose	Q27.4	Angeborene Phlebektasie
Q23.1	Angeborene Aortenklappeninsuffizienz	Q27.8	Sonstige näher bezeichnete angeborene Fehlbildungen des peripheren Gefäßsystems
Q23.2	Angeborene Mitralklappenstenose	Q27.9	Angeborene Fehlbildung des peripheren Gefäßsystems, nicht näher bezeichnet
Q23.3	Angeborene Mitralklappeninsuffizienz	Q28.80	Sonstiges angeborenes Aneurysma
Q23.4	Hypoplastisches Linksherzsyndrom	Q28.81	Sonstige angeborene Fistel des Kreislaufsystems
Q23.8	Sonstige angeborene Fehlbildungen der Aorten- und Mitralklappe	Q28.88	Sonstige näher bezeichnete angeborene Fehlbildungen des Kreislaufsystems
Q23.9	Angeborene Fehlbildung der Aorten- und Mitralklappe, nicht näher bezeichnet	Q28.9	Angeborene Fehlbildung des Kreislaufsystems, nicht näher bezeichnet
Q24.0	Dextrokardie		
Q24.1	Lävokardie		
Q24.2	Cor triatriatum		
Q24.3	Infundibuläre Pulmonalstenose		
Q24.4	Angeborene subvalvuläre Aortenstenose		
Q24.5	Fehlbildung der Koronargefäße		

Prozedur F03-5

35.31 ↔ Papillarmuskeloperation	35.C2.11 ↔ Segelrekonstruktion der Mitralklappe über vollständige Sternotomie
35.32 ↔ Sehnenfaden-Operation	35.C2.12 ↔ Segelrekonstruktion der Mitralklappe über minimalinvasive Thorakotomie (partielle obere Sternotomie, laterale Thorakotomie)
35.34 ↔ Infundibulektomie	35.C3.00 ↔ Taschenrekonstruktion der Pulmonalklappe, n.n.bez.
35.35.00 ↔ Operationen an den Trabeculae carneae cordis, n.n.bez.	35.C3.09 ↔ Taschenrekonstruktion der Pulmonalklappe, sonstige
35.35.09 ↔ Operationen an den Trabeculae carneae cordis, sonstige	35.C3.11 ↔ Taschenrekonstruktion der Pulmonalklappe über vollständige Sternotomie
35.35.10 ↔ Subvalvuläre fibröse oder muskuläre Resektion an der Aortenklappe	35.C3.12 ↔ Taschenrekonstruktion der Pulmonalklappe über minimalinvasive Thorakotomie (partielle obere Sternotomie, laterale Thorakotomie)
35.36.00 ↔ Supravalvuläre Resektion, Herzklappe, n.n.bez.	35.C4.00 ↔ Segelrekonstruktion der Trikuspidalklappe, n.n.bez.
35.36.09 ↔ Supravalvuläre Resektion, Herzklappe, sonstige	35.C4.09 ↔ Segelrekonstruktion der Trikuspidalklappe, sonstige
35.36.11 ↔ Supravalvuläre Resektion, Aortenklappe	35.C4.11 ↔ Segelrekonstruktion der Trikuspidalklappe über vollständige Sternotomie
35.36.21 ↔ Supravalvuläre Resektion, Pulmonalklappe	35.C4.12 ↔ Segelrekonstruktion der Trikuspidalklappe über minimalinvasive Thorakotomie (partielle obere Sternotomie, laterale Thorakotomie)
35.95 ↔ Revision einer Korrekturoperation am Herzen	35.D1.00 ↔ Anuloplastik der Aortenklappe, n.n.bez.
35.A1.00 ↔ Valvulotomie an der Aortenklappe, n.n.bez.	35.D1.09 ↔ Anuloplastik der Aortenklappe, sonstige
35.A1.09 ↔ Valvulotomie an der Aortenklappe, sonstige	35.D1.11 ↔ Anuloplastik der Aortenklappe über vollständige Sternotomie
35.A1.11 ↔ Valvulotomie an der Aortenklappe über vollständige Sternotomie	35.D1.12 ↔ Anuloplastik der Aortenklappe über minimalinvasive Thorakotomie (partielle obere Sternotomie, laterale Thorakotomie)
35.A1.12 ↔ Valvulotomie an der Aortenklappe über minimalinvasive Thorakotomie (partielle obere Sternotomie, laterale Thorakotomie)	35.D1.13 ↔ Anuloplastik der Aortenklappe, endovaskulärer Zugang
35.A1.13 ↔ Valvulotomie an der Aortenklappe, endovaskulärer Zugang	35.D1.14 ↔ Anuloplastik der Aortenklappe kathetergesteuert, transapikal
35.A1.14 ↔ Valvulotomie an der Aortenklappe kathetergesteuert, transapikal	35.D2.00 ↔ Anuloplastik der Mitralklappe, n.n.bez.
35.A2.00 ↔ Valvulotomie an der Mitralklappe, n.n.bez.	35.D2.09 ↔ Anuloplastik der Mitralklappe, sonstige
35.A2.09 ↔ Valvulotomie an der Mitralklappe, sonstige	35.D2.11 ↔ Anuloplastik der Mitralklappe über vollständige Sternotomie
35.A2.11 ↔ Valvulotomie an der Mitralklappe über vollständige Sternotomie	35.D2.12 ↔ Anuloplastik der Mitralklappe über minimalinvasive Thorakotomie (partielle obere Sternotomie, laterale Thorakotomie)
35.A2.12 ↔ Valvulotomie an der Mitralklappe über minimalinvasive Thorakotomie (partielle obere Sternotomie, laterale Thorakotomie)	35.D3.00 ↔ Anuloplastik der Pulmonalklappe, n.n.bez.
35.A2.13 ↔ Valvulotomie an der Mitralklappe, endovaskulärer Zugang	35.D3.09 ↔ Anuloplastik der Pulmonalklappe, sonstige
35.A2.14 ↔ Valvulotomie an der Mitralklappe kathetergesteuert, transapikal	35.D3.11 ↔ Anuloplastik der Pulmonalklappe über vollständige Sternotomie
35.A3.00 ↔ Valvulotomie an der Pulmonalklappe, n.n.bez.	35.D3.12 ↔ Anuloplastik der Pulmonalklappe über minimalinvasive Thorakotomie (partielle obere Sternotomie, laterale Thorakotomie)
35.A3.09 ↔ Valvulotomie an der Pulmonalklappe, sonstige	35.D3.13 ↔ Anuloplastik der Pulmonalklappe, endovaskulärer Zugang
35.A3.11 ↔ Valvulotomie an der Pulmonalklappe über vollständige Sternotomie	35.D3.14 ↔ Anuloplastik der Pulmonalklappe kathetergesteuert, transapikal
35.A3.12 ↔ Valvulotomie an der Pulmonalklappe über minimalinvasive Thorakotomie (partielle obere Sternotomie, laterale Thorakotomie)	35.D4.00 ↔ Anuloplastik der Trikuspidalklappe, n.n.bez.
35.A3.13 ↔ Valvulotomie an der Pulmonalklappe, endovaskulärer Zugang	35.D4.09 ↔ Anuloplastik der Trikuspidalklappe, sonstige
35.A3.14 ↔ Valvulotomie an der Pulmonalklappe kathetergesteuert, transapikal	35.D4.11 ↔ Anuloplastik der Trikuspidalklappe über vollständige Sternotomie
35.A4.00 ↔ Valvulotomie an der Trikuspidalklappe, n.n.bez.	35.D4.12 ↔ Anuloplastik der Trikuspidalklappe über minimalinvasive Thorakotomie (partielle obere Sternotomie, laterale Thorakotomie)
35.A4.09 ↔ Valvulotomie an der Trikuspidalklappe, sonstige	35.E1.11 ↔ Valvuloplastik der Aortenklappe über vollständige Sternotomie
35.A4.11 ↔ Valvulotomie an der Trikuspidalklappe über vollständige Sternotomie	35.E1.12 ↔ Valvuloplastik der Aortenklappe über minimalinvasive Thorakotomie (partielle obere Sternotomie, laterale Thorakotomie)
35.A4.12 ↔ Valvulotomie an der Trikuspidalklappe über minimalinvasive Thorakotomie (partielle obere Sternotomie, laterale Thorakotomie)	35.E2.11 ↔ Valvuloplastik der Mitralklappe über vollständige Sternotomie
35.A4.13 ↔ Valvulotomie an der Trikuspidalklappe, endovaskulärer Zugang	35.E2.12 ↔ Valvuloplastik der Mitralklappe über minimalinvasive Thorakotomie (partielle obere Sternotomie, laterale Thorakotomie)
35.A4.14 ↔ Valvulotomie an der Trikuspidalklappe kathetergesteuert, transapikal	35.E3.11 ↔ Valvuloplastik der Pulmonalklappe über vollständige Sternotomie
35.C1.00 ↔ Taschenrekonstruktion der Aortenklappe, n.n.bez.	
35.C1.09 ↔ Taschenrekonstruktion der Aortenklappe, sonstige	
35.C1.11 ↔ Taschenrekonstruktion der Aortenklappe über vollständige Sternotomie	
35.C1.12 ↔ Taschenrekonstruktion der Aortenklappe über minimalinvasive Thorakotomie (partielle obere Sternotomie, laterale Thorakotomie)	
35.C2.00 ↔ Segelrekonstruktion der Mitralklappe, n.n.bez.	
35.C2.09 ↔ Segelrekonstruktion der Mitralklappe, sonstige	

- 35.E3.12 ↔ Valvuloplastik der Pulmonalklappe über minimalinvasive Thorakotomie (partielle obere Sternotomie, laterale Thorakotomie)
- 35.E4.11 ↔ Valvuloplastik der Trikuspidalklappe über vollständige Sternotomie
- 35.E4.12 ↔ Valvuloplastik der Trikuspidalklappe über Sternotomie, laterale Thorakotomie
- 35.F1.00 ↔ Aortenklappenersatz durch Herzklappenprothese oder klappentragende Gefäßsprothese, n.n.bez.
- 35.F1.09 ↔ Aortenklappenersatz durch Herzklappenprothese oder klappentragende Gefäßsprothese, sonstige
- 35.F1.11 ↔ Aortenklappenersatz durch Allograft [Homograft], über vollständige Sternotomie
- 35.F1.12 ↔ Aortenklappenersatz durch Allograft [Homograft], über minimalinvasive Thorakotomie (partielle obere Sternotomie, laterale Thorakotomie)
- 35.F1.21 ↔ Aortenklappenersatz durch Xenograft (Bioprothese), über vollständige Sternotomie
- 35.F1.22 ↔ Aortenklappenersatz durch Xenograft (Bioprothese), über minimalinvasive Thorakotomie (partielle obere Sternotomie, laterale Thorakotomie)
- 35.F1.31 ↔ Aortenklappenersatz durch Xenograft, stentless, über vollständige Sternotomie
- 35.F1.32 ↔ Aortenklappenersatz durch Xenograft, stentless, über minimalinvasive Thorakotomie (partielle obere Sternotomie, laterale Thorakotomie)
- 35.F1.41 ↔ Aortenklappenersatz durch selbstexpandierendes Xenograft, nahtfrei, über vollständige Sternotomie
- 35.F1.42 ↔ Aortenklappenersatz durch selbstexpandierendes Xenograft, nahtfrei, über minimalinvasive Thorakotomie (partielle obere Sternotomie, laterale Thorakotomie)
- 35.F1.51 ↔ Aortenklappenersatz durch mechanische Prothese, über vollständige Sternotomie
- 35.F1.52 ↔ Aortenklappenersatz durch mechanische Prothese, über minimalinvasive Thorakotomie (partielle obere Sternotomie, laterale Thorakotomie)
- 35.F1.61 ↔ Aortenklappenersatz durch klappentragende Gefäßsprothese, biologisch, über vollständige Sternotomie
- 35.F1.62 ↔ Aortenklappenersatz durch klappentragende Gefäßsprothese, biologisch, über minimalinvasive Thorakotomie (partielle obere Sternotomie, laterale Thorakotomie)
- 35.F1.71 ↔ Aortenklappenersatz durch klappentragende Gefäßsprothese, mechanisch, über vollständige Sternotomie
- 35.F1.72 ↔ Aortenklappenersatz durch klappentragende Gefäßsprothese, mechanisch, über minimalinvasive Thorakotomie (partielle obere Sternotomie, laterale Thorakotomie)
- 35.F1.81 ↔ Aortenklappenersatz durch dezellularisiertes Allograft [Homograft], über vollständige Sternotomie
- 35.F1.82 ↔ Aortenklappenersatz durch dezellularisiertes Allograft [Homograft], über minimalinvasive Thorakotomie (partielle obere Sternotomie, laterale Thorakotomie)
- 35.F1.A2 ↔ Aortenklappenersatz durch ballonexpandierendes Xenograft mit Fixierungsnähten, über minimalinvasive Thorakotomie (partielle obere Sternotomie, laterale Thorakotomie)
- 35.F2.00 ↔ Mitralklappenersatz durch Herzklappenprothese, n.n.bez.
- 35.F2.09 ↔ Mitralklappenersatz durch Herzklappenprothese, sonstige
- 35.F2.11 ↔ Mitralklappenersatz durch Allograft [Homograft], über vollständige Sternotomie
- 35.F2.12 ↔ Mitralklappenersatz durch Allograft [Homograft], über minimalinvasive Thorakotomie (partielle obere Sternotomie, laterale Thorakotomie)
- 35.F2.21 ↔ Mitralklappenersatz durch Xenograft (Bioprothese), über vollständige Sternotomie
- 35.F2.22 ↔ Mitralklappenersatz durch Xenograft (Bioprothese), über minimalinvasive Thorakotomie (partielle obere Sternotomie, laterale Thorakotomie)
- 35.F2.31 ↔ Mitralklappenersatz durch Xenograft, stentless, über vollständige Sternotomie
- 35.F2.32 ↔ Mitralklappenersatz durch Xenograft, stentless, über minimalinvasive Thorakotomie (partielle obere Sternotomie, laterale Thorakotomie)
- 35.F2.51 ↔ Mitralklappenersatz durch mechanische Prothese, über vollständige Sternotomie
- 35.F2.52 ↔ Mitralklappenersatz durch mechanische Prothese, über minimalinvasive Thorakotomie (partielle obere Sternotomie, laterale Thorakotomie)
- 35.F3.00 ↔ Pulmonalklappenersatz durch Herzklappenprothese oder klappentragende Gefäßsprothese, n.n.bez.
- 35.F3.09 ↔ Pulmonalklappenersatz durch Herzklappenprothese oder klappentragende Gefäßsprothese, sonstige
- 35.F3.11 ↔ Pulmonalklappenersatz durch Allograft [Homograft], über vollständige Sternotomie
- 35.F3.12 ↔ Pulmonalklappenersatz durch Allograft [Homograft], über minimalinvasive Thorakotomie (partielle obere Sternotomie, laterale Thorakotomie)
- 35.F3.21 ↔ Pulmonalklappenersatz durch Xenograft (Bioprothese), über vollständige Sternotomie
- 35.F3.22 ↔ Pulmonalklappenersatz durch Xenograft (Bioprothese), über minimalinvasive Thorakotomie (partielle obere Sternotomie, laterale Thorakotomie)
- 35.F3.31 ↔ Pulmonalklappenersatz durch Xenograft, stentless, über vollständige Sternotomie
- 35.F3.32 ↔ Pulmonalklappenersatz durch Xenograft, stentless, über minimalinvasive Thorakotomie (partielle obere Sternotomie, laterale Thorakotomie)
- 35.F3.51 ↔ Pulmonalklappenersatz durch mechanische Prothese, über vollständige Sternotomie
- 35.F3.52 ↔ Pulmonalklappenersatz durch mechanische Prothese, über minimalinvasive Thorakotomie (partielle obere Sternotomie, laterale Thorakotomie)
- 35.F3.61 ↔ Pulmonalklappenersatz durch klappentragende Gefäßsprothese, biologisch, über vollständige Sternotomie
- 35.F3.62 ↔ Pulmonalklappenersatz durch klappentragende Gefäßsprothese, biologisch, über minimalinvasive Thorakotomie (partielle obere Sternotomie, laterale Thorakotomie)
- 35.F3.71 ↔ Pulmonalklappenersatz durch klappentragende Gefäßsprothese, mechanisch, über vollständige Sternotomie
- 35.F3.72 ↔ Pulmonalklappenersatz durch klappentragende Gefäßsprothese, mechanisch, über minimalinvasive Thorakotomie (partielle obere Sternotomie, laterale Thorakotomie)
- 35.F3.81 ↔ Pulmonalklappenersatz durch dezellularisiertes Allograft [Homograft], über vollständige Sternotomie
- 35.F3.82 ↔ Pulmonalklappenersatz durch dezellularisiertes Allograft [Homograft], über minimalinvasive Thorakotomie (partielle obere Sternotomie, laterale Thorakotomie)
- 35.F4.00 ↔ Trikuspidalklappenersatz durch Herzklappenprothese, n.n.bez.
- 35.F4.09 ↔ Trikuspidalklappenersatz durch Herzklappenprothese, sonstige
- 35.F4.11 ↔ Trikuspidalklappenersatz durch Allograft [Homograft], über vollständige Sternotomie
- 35.F4.12 ↔ Trikuspidalklappenersatz durch Allograft [Homograft], über minimalinvasive Thorakotomie (partielle obere Sternotomie, laterale Thorakotomie)
- 35.F4.21 ↔ Trikuspidalklappenersatz durch Xenograft (Bioprothese), über vollständige Sternotomie

35.F4.22 ↔	Trikuspidalklappenersatz durch Xenograft (Bioprothese), über minimalinvasive Thorakotomie (partielle obere Sternotomie, laterale Thorakotomie)	35.H1.32 ↔	Entfernen einer Aortenklappenprothese sowie Implantation eines Xenografts, stentless, über minimalinvasive Thorakotomie (partielle obere Sternotomie, laterale Thorakotomie)
35.F4.31 ↔	Trikuspidalklappenersatz durch Xenograft, stentless, über vollständige Sternotomie	35.H1.41 ↔	Entfernen einer Aortenklappenprothese sowie Implantation eines selbstexpandierenden Xenografts, nahtfrei, über vollständige Sternotomie
35.F4.32 ↔	Trikuspidalklappenersatz durch Xenograft, stentless, über minimalinvasive Thorakotomie (partielle obere Sternotomie, laterale Thorakotomie)	35.H1.42 ↔	Entfernen einer Aortenklappenprothese sowie Implantation eines selbstexpandierenden Xenografts, nahtfrei, über minimalinvasive Thorakotomie (partielle obere Sternotomie, laterale Thorakotomie)
35.F4.51 ↔	Trikuspidalklappenersatz durch mechanische Prothese, über vollständige Sternotomie	35.H1.51 ↔	Entfernen einer Aortenklappenprothese sowie Implantation einer mechanischen Prothese, über vollständige Sternotomie
35.F4.52 ↔	Trikuspidalklappenersatz durch mechanische Prothese, über minimalinvasive Thorakotomie (partielle obere Sternotomie, laterale Thorakotomie)	35.H1.52 ↔	Entfernen einer Aortenklappenprothese sowie Implantation einer mechanischen Prothese, über minimalinvasive Thorakotomie (partielle obere Sternotomie, laterale Thorakotomie)
35.G0 ↔	Revision eines Herzklappenersatzes, n.n.bez.	35.H1.61 ↔	Entfernen einer Aortenklappenprothese sowie Implantation einer klappentragenden Gefäßprothese, biologisch, über vollständige Sternotomie
35.G1.11 ↔	Revision eines Aortenklappenersatzes, über vollständige Sternotomie	35.H1.62 ↔	Entfernen einer Aortenklappenprothese sowie Implantation einer klappentragenden Gefäßprothese, biologisch, über minimalinvasive Thorakotomie (partielle obere Sternotomie, laterale Thorakotomie)
35.G1.12 ↔	Revision eines Aortenklappenersatzes, über minimalinvasive Thorakotomie (partielle obere Sternotomie, laterale Thorakotomie)	35.H1.71 ↔	Entfernen einer Aortenklappenprothese sowie Implantation einer klappentragenden Gefäßprothese, mechanisch, über vollständige Sternotomie
35.G1.13 ↔	Revision eines Aortenklappenersatzes, endovaskulärer Zugang	35.H1.72 ↔	Entfernen einer Aortenklappenprothese sowie Implantation einer klappentragenden Gefäßprothese, mechanisch, über minimalinvasive Thorakotomie (partielle obere Sternotomie, laterale Thorakotomie)
35.G1.14 ↔	Revision eines Aortenklappenersatzes, transapikal	35.H1.81 ↔	Entfernen einer Aortenklappenprothese sowie Implantation eines dezellularisierten Allografts [Homograft], über vollständige Sternotomie
35.G2.11 ↔	Revision eines Mitralklappenersatzes, über vollständige Sternotomie	35.H1.82 ↔	Entfernen einer Aortenklappenprothese sowie Implantation eines dezellularisierten Allografts [Homograft], über minimalinvasive Thorakotomie (partielle obere Sternotomie, laterale Thorakotomie)
35.G2.12 ↔	Revision eines Mitralklappenersatzes, über minimalinvasive Thorakotomie (partielle obere Sternotomie, laterale Thorakotomie)	35.H1.A2 ↔	Entfernen einer Aortenklappenprothese sowie Implantation eines ballonexpandierenden Xenografts mit Fixierungsnähten, über minimalinvasive Thorakotomie (partielle obere Sternotomie, laterale Thorakotomie)
35.G2.13 ↔	Revision eines Mitralklappenersatzes, endovaskulärer Zugang	35.H2.00 ↔	Entfernen sowie Implantation einer neuen Mitralklappenprothese, n.n.bez.
35.G2.14 ↔	Revision eines Mitralklappenersatzes, transapikal	35.H2.09 ↔	Entfernen sowie Implantation einer neuen Mitralklappenprothese, sonstige
35.G3.11 ↔	Revision eines Pulmonalklappenersatzes, über vollständige Sternotomie	35.H2.11 ↔	Entfernen einer Mitralklappenprothese sowie Implantation eines Allografts [Homograft], über vollständige Sternotomie
35.G3.12 ↔	Revision eines Pulmonalklappenersatzes, über minimalinvasive Thorakotomie (partielle obere Sternotomie, laterale Thorakotomie)	35.H2.12 ↔	Entfernen einer Mitralklappenprothese sowie Implantation eines Allografts [Homograft], über minimalinvasive Thorakotomie (partielle obere Sternotomie, laterale Thorakotomie)
35.G3.13 ↔	Revision eines Pulmonalklappenersatzes, endovaskulärer Zugang	35.H2.21 ↔	Entfernen einer Mitralklappenprothese sowie Implantation eines Xenografts (Bioprothese), über vollständige Sternotomie
35.G3.14 ↔	Revision eines Pulmonalklappenersatzes, transapikal	35.H2.22 ↔	Entfernen einer Mitralklappenprothese sowie Implantation eines Xenografts (Bioprothese), über minimalinvasive Thorakotomie (partielle obere Sternotomie, laterale Thorakotomie)
35.G4.11 ↔	Revision eines Trikuspidalklappenersatzes, über vollständige Sternotomie	35.H2.24 ↔	Entfernen einer Mitralklappenprothese sowie Implantation eines Xenografts (Bioprothese), transapikal
35.G4.12 ↔	Revision eines Trikuspidalklappenersatzes, über minimalinvasive Thorakotomie (partielle obere Sternotomie, laterale Thorakotomie)		
35.G4.13 ↔	Revision eines Trikuspidalklappenersatzes, endovaskulärer Zugang		
35.G4.14 ↔	Revision eines Trikuspidalklappenersatzes, transapikal		
35.G9 ↔	Revision eines Herzklappenersatzes, sonstige		
35.H1.00 ↔	Entfernen sowie Implantation einer neuen Aortenklappenprothese oder klappentragenden Gefäßprothese, n.n.bez.		
35.H1.09 ↔	Entfernen sowie Implantation einer neuen Aortenklappenprothese oder klappentragenden Gefäßprothese, sonstige		
35.H1.11 ↔	Entfernen einer Aortenklappenprothese sowie Implantation eines Allografts [Homograft], über vollständige Sternotomie		
35.H1.12 ↔	Entfernen einer Aortenklappenprothese sowie Implantation eines Allografts [Homograft], über minimalinvasive Thorakotomie (partielle obere Sternotomie, laterale Thorakotomie)		
35.H1.21 ↔	Entfernen einer Aortenklappenprothese sowie Implantation eines Xenografts (Bioprothese), über vollständige Sternotomie		
35.H1.22 ↔	Entfernen einer Aortenklappenprothese sowie Implantation eines Xenografts (Bioprothese), über minimalinvasive Thorakotomie (partielle obere Sternotomie, laterale Thorakotomie)		
35.H1.31 ↔	Entfernen einer Aortenklappenprothese sowie Implantation eines Xenografts, stentless, über vollständige Sternotomie		

- 35.H2.25 ↔ Entfernen einer Mitralklappenprothese sowie Implantation eines Xenografts (Bioprothese), transapikal mit Verwendung eines perkutanen apikalen Zugangs- und Verschlussystems
- 35.H2.26 ↔ Entfernen einer Mitralklappenprothese sowie Implantation eines Xenografts (Bioprothese) mit transapikaler Verankerung, transapikaler Zugang
- 35.H2.31 ↔ Entfernen einer Mitralklappenprothese sowie Implantation eines Xenografts, stentless, über vollständige Sternotomie
- 35.H2.32 ↔ Entfernen einer Mitralklappenprothese sowie Implantation eines Xenografts, stentless, über minimalinvasive Thorakotomie (partielle obere Sternotomie, laterale Thorakotomie)
- 35.H2.34 ↔ Entfernen einer Mitralklappenprothese sowie Implantation eines Xenografts, stentless, transapikal
- 35.H2.51 ↔ Entfernen einer Mitralklappenprothese sowie Implantation einer mechanischen Prothese, über vollständige Sternotomie
- 35.H2.52 ↔ Entfernen einer Mitralklappenprothese sowie Implantation einer mechanischen Prothese, über minimalinvasive Thorakotomie (partielle obere Sternotomie, laterale Thorakotomie)
- 35.H3.00 ↔ Entfernen sowie Implantation einer neuen Pulmonalklappenprothese oder klappentragenden Gefäßprothese, n.n.bez.
- 35.H3.09 ↔ Entfernen sowie Implantation einer neuen Pulmonalklappenprothese oder klappentragenden Gefäßprothese, sonstige
- 35.H3.11 ↔ Entfernen einer Pulmonalklappenprothese sowie Implantation eines Allografts [Homograft], über vollständige Sternotomie
- 35.H3.12 ↔ Entfernen einer Pulmonalklappenprothese sowie Implantation eines Allografts [Homograft], über minimalinvasive Thorakotomie (partielle obere Sternotomie, laterale Thorakotomie)
- 35.H3.21 ↔ Entfernen einer Pulmonalklappenprothese sowie Implantation eines Xenografts (Bioprothese), über vollständige Sternotomie
- 35.H3.22 ↔ Entfernen einer Pulmonalklappenprothese sowie Implantation eines Xenografts (Bioprothese), über minimalinvasive Thorakotomie (partielle obere Sternotomie, laterale Thorakotomie)
- 35.H3.31 ↔ Entfernen einer Pulmonalklappenprothese sowie Implantation eines Xenografts, stentless, über vollständige Sternotomie
- 35.H3.32 ↔ Entfernen einer Pulmonalklappenprothese sowie Implantation eines Xenografts, stentless, über minimalinvasive Thorakotomie (partielle obere Sternotomie, laterale Thorakotomie)
- 35.H3.51 ↔ Entfernen einer Pulmonalklappenprothese sowie Implantation einer mechanischen Prothese, über vollständige Sternotomie
- 35.H3.52 ↔ Entfernen einer Pulmonalklappenprothese sowie Implantation einer mechanischen Prothese, über minimalinvasive Thorakotomie (partielle obere Sternotomie, laterale Thorakotomie)
- 35.H3.61 ↔ Entfernen einer Pulmonalklappenprothese sowie Implantation einer klappentragenden Gefäßprothese, biologisch, über vollständige Sternotomie
- 35.H3.62 ↔ Entfernen einer Pulmonalklappenprothese sowie Implantation einer klappentragenden Gefäßprothese, biologisch, über minimalinvasive Thorakotomie (partielle obere Sternotomie, laterale Thorakotomie)
- 35.H3.71 ↔ Entfernen einer Pulmonalklappenprothese sowie Implantation einer klappentragenden Gefäßprothese, mechanisch, über vollständige Sternotomie
- 35.H3.72 ↔ Entfernen einer Pulmonalklappenprothese sowie Implantation einer klappentragenden Gefäßprothese, mechanisch, über minimalinvasive Thorakotomie (partielle obere Sternotomie, laterale Thorakotomie)
- 35.H3.81 ↔ Entfernen einer Pulmonalklappenprothese sowie Implantation eines dezellularisierten Allografts [Homograft], über vollständige Sternotomie
- 35.H3.82 ↔ Entfernen einer Pulmonalklappenprothese sowie Implantation eines dezellularisierten Allografts [Homograft], über minimalinvasive Thorakotomie (partielle obere Sternotomie, laterale Thorakotomie)
- 35.H4.00 ↔ Entfernen sowie Implantation einer neuen Trikuspidalklappenprothese, n.n.bez.
- 35.H4.09 ↔ Entfernen sowie Implantation einer neuen Trikuspidalklappenprothese, sonstige
- 35.H4.11 ↔ Entfernen einer Trikuspidalklappenprothese sowie Implantation eines Allografts [Homograft], über vollständige Sternotomie
- 35.H4.12 ↔ Entfernen einer Trikuspidalklappenprothese sowie Implantation eines Allografts [Homograft], über minimalinvasive Thorakotomie (partielle obere Sternotomie, laterale Thorakotomie)
- 35.H4.21 ↔ Entfernen einer Trikuspidalklappenprothese sowie Implantation eines Xenografts (Bioprothese), über vollständige Sternotomie
- 35.H4.22 ↔ Entfernen einer Trikuspidalklappenprothese sowie Implantation eines Xenografts (Bioprothese), über minimalinvasive Thorakotomie (partielle obere Sternotomie, laterale Thorakotomie)
- 35.H4.31 ↔ Entfernen einer Trikuspidalklappenprothese sowie Implantation eines Xenografts, stentless, über vollständige Sternotomie
- 35.H4.32 ↔ Entfernen einer Trikuspidalklappenprothese sowie Implantation eines Xenografts, stentless, über minimalinvasive Thorakotomie (partielle obere Sternotomie, laterale Thorakotomie)
- 35.H4.51 ↔ Entfernen einer Trikuspidalklappenprothese sowie Implantation einer mechanischen Prothese, über vollständige Sternotomie
- 35.H4.52 ↔ Entfernen einer Trikuspidalklappenprothese sowie Implantation einer mechanischen Prothese, über minimalinvasive Thorakotomie (partielle obere Sternotomie, laterale Thorakotomie)
- 35.I1.11 ↔ Operation nach Brock
- 35.I2.11 ↔ Operation nach Ross
- 35.I3.11 ↔ Tirone David Operation
- 35.I3.12 ↔ Operation nach Yacoub

Prozedur F03-6

38.15.30 ↔ Eндarteriektomie der A. pulmonalis

Prozedur F03-7

37.8A.00 ↔ Implantation eines permanenten Herzschrittmachers, n.n.bez.	37.8A.31 ↔ Implantation eines Resynchronisationsherzschrittmacher [CRT-P]
37.8A.09 ↔ Implantation eines permanenten Herzschrittmachers, sonstige	37.8A.42 ↔ Implantation eines transvenösen, sondenlosen Herzschrittmachers, Einkammerstimulation
37.8A.11 ↔ Implantation eines Einkammer-Schrittmachers	37.8A.43 ↔ Implantation eines transvenösen, sondenlosen Herzschrittmachers, Zweikammerstimulation
37.8A.21 ↔ Implantation eines Zweikammer-Schrittmachers, ohne antitachykarde Stimulation	37.8A.44 ↔ Implantation eines transvenösen, sondenlosen Herzschrittmachers, Einkammerstimulation mit AV-Synchronisation
37.8A.22 ↔ Implantation eines Zweikammer-Schrittmachers, mit antitachykarder Stimulation	

Prozedur F03-8

37.7A.00 ↔ Implantation einer Elektrode am Herzen, n.n.bez.	37.7A.31 ↔ Implantation einer transvenösen Schockelektrode
37.7A.09 ↔ Implantation einer Elektrode am Herzen, sonstige	37.7A.32 ↔ Implantation einer subkutanen Schockelektrode
37.7A.11 ↔ Implantation einer transvenösen Ventrikelektrode	37.7A.33 ↔ Implantation einer subkutanen Schockelektrode zur Verwendung mit einem subkutanen Defibrillatorsystem
37.7A.12 ↔ Implantation einer transvenösen Ventrikelektrode mit atrialem Sensing	37.7A.51 ↔ Implantation eines Drucksensors am Herzen
37.7A.13 ↔ Implantation einer transvenösen Vorhofelektrode	39.A1.21 ↔ Platzierung einer Elektrode zur direkten Stimulation des intrakardialen Leitungssystems (His Bundle Pacing)
37.7A.14 ↔ Implantation einer transvenösen Elektrode auf dem linken Ventrikel durch den Koronarsinus	39.D1.11 ↔ Implantation eines Drucksensors in die Pulmonalarterie
37.7A.21 ↔ Implantation einer Elektrode am Epikard, durch Thorakotomie und Sternotomie, offen chirurgisch	
37.7A.22 ↔ Implantation einer Elektrode am Epikard über einen subxyphoidalen Zugang, offen chirurgisch	
37.7A.23 ↔ Implantation einer Elektrode am Epikard, thorakoskopisch	

Prozedur F03-9

37.7A.51 ↔ Implantation eines Drucksensors am Herzen	39.D1.11 ↔ Implantation eines Drucksensors in die Pulmonalarterie
--	---

ADRG F04**Aufwendige mehrzeitige Prozeduren oder komplexe Vakuumbehandlung mit best. Eingriff oder Gewebetransplantation mit mikrovaskulärer Anastomosierung bei Krankheiten und Störungen des Kreislaufsystems**

Komplexe Vakuumbehandlung oder Vakuumbehandlung und (Definition der Basis-DRG (F03) oder Definition der Basis-DRG (F06)) oder Vierzeitige bestimmte OR-Prozeduren und (Definition der DRG (F03A) oder Definition der DRG (F06A) oder Definition der DRG (F13A) oder Definition der DRG (F28A)) oder Prozedur in Tabelle F04-1

DRG F04Z**Aufwendige mehrzeitige Prozeduren oder komplexe Vakuumbehandlung mit best. Eingriff oder Gewebetransplantation mit mikrovaskulärer Anastomosierung bei Krankheiten und Störungen des Kreislaufsystems****Prozedur F04-1**

16.98.11 ↔ Rekonstruktion der Orbitawand mit mikrovaskulärem Lappen	25.2X.34 ↔ Pelviglossektomie, transoraler Zugang, Rekonstruktion mit freiem mikrovaskulär-anastomosierten Transplantat
18.71.14 ↔ Ohrmuschelaufbau, partiell mit mikrovaskulärem Lappen	25.2X.44 ↔ Pelviglossektomie, transmandibulärer Zugang, Rekonstruktion mit freiem mikrovaskulär-anastomosierten Transplantat
18.71.24 ↔ Ohrmuschelaufbau, total mit mikrovaskulärem Lappen	25.2X.54 ↔ Pelviglossomandibulektomie, Rekonstruktion mit freiem mikrovaskulär-anastomosierten Transplantat
25.2X.14 ↔ Partielle Glossektomie, transoraler Zugang, Rekonstruktion mit freiem mikrovaskulär-anastomosierten Transplantat	25.3X.14 ↔ Vollständige Glossektomie, transoraler Zugang, Rekonstruktion mit freiem mikrovaskulär-anastomosierten Transplantat
25.2X.24 ↔ Partielle Glossektomie, transmandibulärer Zugang, Rekonstruktion mit freiem mikrovaskulär-anastomosierten Transplantat	

25.3X.24 ↔	Vollständige Glossektomie, transmandibulärer Zugang, Rekonstruktion mit freiem mikrovasculär-anastomosierten Transplantat	82.72.21 ↔	Transplantation eines sonstigen Lappentransplantates mit mikrovasculärer Anastomosierung aus Muskel oder Faszie an der Hand
25.3X.34 ↔	Vollständige Pelviglossektomie, transoraler Zugang, Rekonstruktion mit freiem mikrovasculär-anastomosierten Transplantat	83.43.12 ↔	Entnahme eines sonstigen Lappentransplantates mit mikrovasculärer Anastomosierung aus Muskel oder Faszie
25.3X.44 ↔	Vollständige Pelviglossomandibulektomie, transmandibulärer Zugang, Rekonstruktion mit freiem mikrovasculär-anastomosierten Transplantat	83.82.40 ↔	Transplantation eines sonstigen Lappentransplantates mit mikrovasculärer Anastomosierung aus Muskel oder Faszie, Kopf und Hals
25.3X.54 ↔	Vollständige Pelviglossomandibulektomie, Rekonstruktion mit freiem mikrovasculär-anastomosierten Transplantat	83.82.41 ↔	Transplantation eines sonstigen Lappentransplantates mit mikrovasculärer Anastomosierung aus Muskel oder Faszie, Schulter und Axilla
25.4X.14 ↔	Radikale Glossektomie, transoraler Zugang, Rekonstruktion mit freiem mikrovasculär-anastomosierten Transplantat	83.82.42 ↔	Transplantation eines sonstigen Lappentransplantates mit mikrovasculärer Anastomosierung aus Muskel oder Faszie, Oberarm und Ellenbogen
25.4X.24 ↔	Radikale Glossektomie, transmandibulärer Zugang, Rekonstruktion mit freiem mikrovasculär-anastomosierten Transplantat	83.82.43 ↔	Transplantation eines sonstigen Lappentransplantates mit mikrovasculärer Anastomosierung aus Muskel oder Faszie, Unterarm
25.4X.34 ↔	Radikale Pelviglossektomie, transoraler Zugang, Rekonstruktion mit freiem mikrovasculär-anastomosierten Transplantat	83.82.44 ↔	Transplantation eines sonstigen Lappentransplantates mit mikrovasculärer Anastomosierung aus Muskel oder Faszie, Brustwand, Bauch und Rücken
25.4X.44 ↔	Radikale Pelviglossektomie, transmandibulärer Zugang, Rekonstruktion mit freiem mikrovasculär-anastomosierten Transplantat	83.82.45 ↔	Transplantation eines sonstigen Lappentransplantates mit mikrovasculärer Anastomosierung aus Muskel oder Faszie, Leisten- und Genitalregion und Gesäss
25.4X.54 ↔	Radikale Pelviglossomandibulektomie, Rekonstruktion mit freiem mikrovasculär-anastomosierten Transplantat	83.82.46 ↔	Transplantation eines sonstigen Lappentransplantates mit mikrovasculärer Anastomosierung aus Muskel oder Faszie, Untere Extremität
27.57.10 ↔	Anbringen eines freien mikrovasculär-anastomosierten Transplantats an Lippe und Mund	83.82.47 ↔	Transplantation eines sonstigen Lappentransplantates mit mikrovasculärer Anastomosierung aus Muskel oder Faszie, Andere Lokalisation
27.59.40 ↔	Sonstige plastische Rekonstruktion an Lippe und Mund mit freiem mikrovasculär-anastomosierten Transplantat	85.K3.09 ↔	Plastische Rekonstruktion an der Mamma mit freiem Haut-Muskel-Lappen mit mikrovasculärer Anastomosierung, sonstige
29.33.12 ↔	Partielle Pharyngektomie, Rekonstruktion mit freiem mikrovasculär-anastomosierten Transplantat	85.K3.12 ↔	Mammoplastik mit muskulokutaner Gracilis-Lappenplastik
29.33.21 ↔	Totale Pharyngektomie, Rekonstruktion mit freiem mikrovasculär-anastomosierten Transplantat, freiem Darmtransplantat oder Magenhochzug	85.K4.09 ↔	Plastische Rekonstruktion der Mamma mit freiem Haut-Fett-Lappen mit mikrovasculärer Anastomosierung, sonstige
29.4X.12 ↔	Plastische Rekonstruktion am Pharynx, mit mikrovasculär anastomosiertem Transplantat, Darmtransplantat oder Magenhochzug	85.K4.11 ↔	Mammoplastik mit Deep inferior epigastric perforator flap [DIEP]
30.3X.15 ↔	Vollständige Laryngektomie, Rekonstruktion mit freiem mikrovasculär-anastomosierten Transplantat	85.K4.12 ↔	Mammoplastik mit Superficial inferior epigastric artery flap [SIEA]
30.4X.15 ↔	Radikale Laryngektomie, mit Pharyngektomie, Rekonstruktion mit freiem mikrovasculär-anastomosierten Transplantat	85.K4.13 ↔	Mammoplastik mit Superior gluteal artery perforator flap [S-GAP]
30.4X.25 ↔	Radikale Laryngektomie, mit Pharyngektomie sowie Schilddrüsenresektion, Rekonstruktion mit freiem mikrovasculär-anastomosierten Transplantat	85.K4.14 ↔	Mammoplastik mit Inferior gluteal artery perforator flap [I-GAP]
40.71.11 ↔	Mikrochirurgische lymphovenöse Anastomosierung	85.K4.15 ↔	Mammoplastik mit Profunda Artery Perforator Flap [PAP]
40.71.21 ↔	Transplantation von Lymphknoten mit mikrovasculärer Anastomose	86.7D.11 ↔	Plastik mit freiem Lappen mit mikrovasculärer Anastomosierung, am Kopf
40.71.31 ↔	Transplantation von peripheren Lymphgefässen mit mikrovasculärer Anastomose	86.7D.12 ↔	Plastik mit freiem Lappen mit mikrovasculärer Anastomosierung, am Hals
76.31.20 ↔	Partielle Mandibulektomie mit Rekonstruktion mit mikrovasculär-anastomosiertem Transplantat	86.7D.13 ↔	Plastik mit freiem Lappen mit mikrovasculärer Anastomosierung, an Schulter und Axilla
76.39.10 ↔	Partielle Ostektomie an anderen Gesichtsschädelknochen, Rekonstruktion mit mikrovasculär-anastomosiertem Transplantat	86.7D.14 ↔	Plastik mit freiem Lappen mit mikrovasculärer Anastomosierung, an Oberarm und Ellenbogen
76.41.10 ↔	Totale Mandibulektomie mit gleichzeitiger Rekonstruktion, Rekonstruktion mit mikrovasculär-anastomosiertem Transplantat	86.7D.15 ↔	Plastik mit freiem Lappen mit mikrovasculärer Anastomosierung, am Unterarm
76.43.10 ↔	Sonstige Rekonstruktion der Mandibula mit mikrovasculär-anastomosiertem Transplantat	86.7D.16 ↔	Plastik mit freiem Lappen mit mikrovasculärer Anastomosierung, an der Hand
76.44.10 ↔	Totale Ostektomie an anderen Gesichtsschädelknochen, Rekonstruktion mit mikrovasculär-anastomosiertem Transplantat	86.7D.17 ↔	Plastik mit freiem Lappen mit mikrovasculärer Anastomosierung, an Brustwand und Rücken
76.46.10 ↔	Sonstige Rekonstruktion an anderen Gesichtsschädelknochen mit mikrovasculär-anastomosiertem Transplantat	86.7D.18 ↔	Plastik mit freiem Lappen mit mikrovasculärer Anastomosierung, an Bauchregion und Leiste

86.7D.1A ↔ Plastik mit freiem Lappen mit mikrovaskulärer Anastomosierung, am Gesäss
 86.7D.1B ↔ Plastik mit freiem Lappen mit mikrovaskulärer Anastomosierung, an Oberschenkel und Knie

86.7D.1C ↔ Plastik mit freiem Lappen mit mikrovaskulärer Anastomosierung, am Unterschenkel
 86.7D.1D ↔ Plastik mit freiem Lappen mit mikrovaskulärer Anastomosierung, am Fuss

ADRG F06**Koronare Bypass-Operation**

Prozedur in Tabelle F06-4

DRG F06A

Koronare Bypass-Operation, mit mehrzeitigen komplexen OR-Prozeduren oder komplizierender Prozedur oder Implantation eines Herzschrittmachers oder mit aufwendigem Gefässeingriff oder komplexer Diagnose mit bestimmtem Eingriff, und Globalinsuffizienz oder bestimmte IntK mit IMCK Aufwandspunkten

Mehrzeitige komplexe OR-Prozeduren oder Komplizierende Prozeduren oder mindestens eine Prozedur in Tabelle F06-5 und Prozedur in Tabelle F06-6 oder Prozedur in Tabelle F06-7 oder (Komplizierende Prozeduren oder Prozedur in Tabelle F06-8 oder Prozedur in Tabelle F06-9 oder (Hauptdiagnose in Tabelle F06-1 oder Prozedur in Tabelle F06-10) und Prozedur in Tabelle F06-11 oder mindestens eine Prozedur in Tabelle F06-12 und (Hauptdiagnose in Tabelle F06-1 oder mindestens eine Prozedur in Tabelle F06-13)) und (Diagnose in Tabelle F06-2 und Diagnose in Tabelle F06-3 oder Prozedur in mindestens zwei der Tabellen F06-14, F06-15)

DRG F06B

Koronare Bypass-Operation, mit aufwendigem Gefässeingriff oder komplexer Diagnose mit bestimmtem Eingriff oder äusserst schwere CC, mit Globalinsuffizienz

Komplizierende Prozeduren oder Prozedur in Tabelle F06-8 oder Prozedur in Tabelle F06-9 oder (Hauptdiagnose in Tabelle F06-1 oder Prozedur in Tabelle F06-10) und Prozedur in Tabelle F06-11 oder mindestens eine Prozedur in Tabelle F06-12 und (Hauptdiagnose in Tabelle F06-1 oder mindestens eine Prozedur in Tabelle F06-13) oder (mindestens eine Prozedur in Tabelle F06-16 oder PCCL > 3) und (Diagnose in Tabelle F06-2 und Diagnose in Tabelle F06-3)

DRG F06C

Koronare Bypass-Operation, mit bestimmtem Eingriff oder äusserst schwere CC

Mindestens eine Prozedur in Tabelle F06-16 oder PCCL > 3

DRG F06D**Koronare Bypass-Operation****Diagnose F06-1**

I21.0	Akuter transmuraler Myokardinfarkt der Vorderwand	I21.48	Sonstiger und nicht näher bezeichneter akuter subendokardialer Myokardinfarkt
I21.1	Akuter transmuraler Myokardinfarkt der Hinterwand	I21.9	Akuter Myokardinfarkt, nicht näher bezeichnet
I21.2	Akuter transmuraler Myokardinfarkt an sonstigen Lokalisationen	I22.0	Rezidivierender Myokardinfarkt der Vorderwand
I21.3	Akuter transmuraler Myokardinfarkt an nicht näher bezeichneter Lokalisation	I22.1	Rezidivierender Myokardinfarkt der Hinterwand
I21.40	Akuter subendokardialer Myokardinfarkt, Typ-1-Infarkt	I22.8	Rezidivierender Myokardinfarkt an sonstigen Lokalisationen
I21.41	Akuter subendokardialer Myokardinfarkt, Typ-2-Infarkt	I22.9	Rezidivierender Myokardinfarkt an nicht näher bezeichneter Lokalisation

Prozedur F06-10

35.95 ↔	Revision einer Korrekturoperation am Herzen	35.G2.12 ↔	Revision eines Mitralklappenersatzes, über minimalinvasive Thorakotomie (partielle obere Sternotomie, laterale Thorakotomie)
35.G0 ↔	Revision eines Herzklappenersatzes, n.n.bez.	35.G2.13 ↔	Revision eines Mitralklappenersatzes, endovaskulärer Zugang
35.G1.11 ↔	Revision eines Aortenklappenersatzes, über vollständige Sternotomie	35.G2.14 ↔	Revision eines Mitralklappenersatzes, transapikal
35.G1.12 ↔	Revision eines Aortenklappenersatzes, über minimalinvasive Thorakotomie (partielle obere Sternotomie, laterale Thorakotomie)	35.G3.11 ↔	Revision eines Pulmonalklappenersatzes, über vollständige Sternotomie
35.G1.13 ↔	Revision eines Aortenklappenersatzes, endovaskulärer Zugang	35.G3.12 ↔	Revision eines Pulmonalklappenersatzes, über minimalinvasive Thorakotomie (partielle obere Sternotomie, laterale Thorakotomie)
35.G1.14 ↔	Revision eines Aortenklappenersatzes, transapikal	35.G3.13 ↔	Revision eines Pulmonalklappenersatzes, endovaskulärer Zugang
35.G2.11 ↔	Revision eines Mitralklappenersatzes, über vollständige Sternotomie	35.G3.14 ↔	Revision eines Pulmonalklappenersatzes, transapikal

- | | |
|--|---|
| 35.G4.11 ↔ Revision eines Trikuspidalklappenersatzes, über vollständige Sternotomie | 35.G4.14 ↔ Revision eines Trikuspidalklappenersatzes, transapikal |
| 35.G4.12 ↔ Revision eines Trikuspidalklappenersatzes, über minimalinvasive Thorakotomie (partielle obere Sternotomie, laterale Thorakotomie) | 35.G9 ↔ Revision eines Herzklappenersatzes, sonstige |
| 35.G4.13 ↔ Revision eines Trikuspidalklappenersatzes, endovaskulärer Zugang | 36.39.00 ↔ Sonstige Herz-Revaskularisation, n.n.bez. |
| | 36.39.11 ↔ Revision eines Koronararterienbypass |
| | 36.39.13 ↔ Transposition von Koronararterien |
| | 36.39.99 ↔ Sonstige Herz-Revaskularisation, sonstige |

Prozedur F06-11

- | | |
|--|---|
| 37.33.00 ↔ Exzision oder Destruktion von anderer Läsion oder Gewebe des Herzens, offener Zugang, n.n.bez. | 37.33.20 ↔ Exzision von anderer Läsion oder Gewebe des Herzens, offener Zugang |
| 37.33.10 ↔ Exzision oder Destruktion am Reizleitungssystem, offener Zugang, n.n.bez. | 37.33.30 ↔ Destruktion von anderer Läsion oder Gewebe des Herzens, offener Zugang |
| 37.33.11 ↔ Exzision oder Destruktion am Reizleitungssystem, offener Zugang, ablativ Massnahmen bei Tachyarrhythmie | 37.33.99 ↔ Exzision oder Destruktion von anderer Läsion oder Gewebe des Herzens, offener Zugang, sonstige |
| 37.33.19 ↔ Exzision oder Destruktion am Reizleitungssystem, offener Zugang, sonstige | |

Prozedur F06-12

- | | |
|---|--|
| 00.66.00 ↔ Perkutan-transluminale Koronarangioplastik [PTCA] oder koronare Atherektomie, n.n.bez. | 35.C3.13 ↔ Taschenrekonstruktion der Pulmonalklappe, endovaskulärer Zugang |
| 00.66.09 ↔ Perkutan-transluminale Koronarangioplastik [PTCA] oder koronare Atherektomie, sonstige | 35.C3.14 ↔ Taschenrekonstruktion der Pulmonalklappe kathetergesteuert, transapikal |
| 00.66.10 ↔ Perkutan-transluminale Verschluss einer Fistel der Herzkranzgefäße | 35.C4.13 ↔ Segelrekonstruktion der Trikuspidalklappe, endovaskulärer Zugang |
| 00.66.20 ↔ Koronarangioplastik [PTCA], mit Ballons, n.n.bez. | 35.C4.14 ↔ Segelrekonstruktion der Trikuspidalklappe kathetergesteuert, transapikal |
| 00.66.21 ↔ Koronarangioplastik [PTCA] mit medikamentenfreisetzenden Ballons | 35.D2.21 ↔ Anuloplastik der Mitralklappe, transarteriell |
| 00.66.22 ↔ Koronarangioplastik [PTCA] mit Antikörperbeschichteten Ballons | 35.D2.22 ↔ Anuloplastik der Mitralklappe, transvenös |
| 00.66.29 ↔ Koronarangioplastik [PTCA], mit Ballons, sonstige | 35.D2.23 ↔ Anuloplastik der Mitralklappe, über den Koronarsinus |
| 00.66.30 ↔ Koronarangioplastik [PTCA] durch Rotablation | 35.E1.00 ↔ Valvuloplastik der Aortenklappe, n.n.bez. |
| 00.66.31 ↔ Perkutan-transluminale Gefässintervention an den Koronarien mittels Laser-Angioplastie | 35.E1.09 ↔ Valvuloplastik der Aortenklappe, sonstige |
| 00.66.32 ↔ Perkutan-transluminale Gefässintervention an den Koronarien mittels Atherektomie | 35.E1.13 ↔ Valvuloplastik der Aortenklappe, endovaskulärer Zugang |
| 00.66.33 ↔ Perkutan-transluminale Gefässintervention an den Koronarien mittels Fremdkörperentfernung | 35.E1.14 ↔ Valvuloplastik der Aortenklappe kathetergesteuert, transapikal |
| 00.66.36 ↔ Perkutan-transluminale Gefässintervention an den Koronarien mittels Thrombektomie | 35.E2.00 ↔ Valvuloplastik der Mitralklappe, n.n.bez. |
| 00.66.37 ↔ Perkutan-transluminale Gefässintervention an den Koronarien mittels Lithotripsie | 35.E2.09 ↔ Valvuloplastik der Mitralklappe, sonstige |
| 00.66.3A ↔ Perkutan-transluminale Gefässintervention an den Koronarien über die Kollaterale des entsprechenden Gefässes | 35.E2.13 ↔ Valvuloplastik der Mitralklappe, endovaskulärer Zugang, transarteriell |
| 00.66.40 ↔ Selektive Embolisation von Koronarien, n.n.bez. | 35.E2.14 ↔ Valvuloplastik der Mitralklappe, endovaskulärer Zugang, transvenös |
| 00.66.41 ↔ Selektive Embolisation von Koronarien mit Coils | 35.E2.15 ↔ Valvuloplastik der Mitralklappe kathetergesteuert, transapikal |
| 00.66.42 ↔ Selektive Embolisation von Koronarien mit embolisierenden (ablösbaren) Ballons | 35.E3.00 ↔ Valvuloplastik der Pulmonalklappe, n.n.bez. |
| 00.66.43 ↔ Selektive Embolisation von Koronarien mit Schirmen | 35.E3.09 ↔ Valvuloplastik der Pulmonalklappe, sonstige |
| 00.66.44 ↔ Selektive Embolisation von Koronarien mit Plugs | 35.E3.13 ↔ Valvuloplastik der Pulmonalklappe, endovaskulärer Zugang |
| 00.66.49 ↔ Selektive Embolisation von Koronarien, sonstige | 35.E3.14 ↔ Valvuloplastik der Pulmonalklappe kathetergesteuert, transapikal |
| 35.B0 ↔ Klappensprengung, n.n.bez. | 35.E4.00 ↔ Valvuloplastik der Trikuspidalklappe, n.n.bez. |
| 35.B1.11 ↔ Sprengung der Aortenklappe, endovaskulärer Zugang | 35.E4.09 ↔ Valvuloplastik der Trikuspidalklappe, sonstige |
| 35.B1.12 ↔ Sprengung der Mitralklappe, endovaskulärer Zugang | 35.E4.14 ↔ Valvuloplastik der Trikuspidalklappe kathetergesteuert, transapikal |
| 35.B1.13 ↔ Sprengung der Pulmonalklappe, endovaskulärer Zugang | 35.E4.15 ↔ Valvuloplastik der Trikuspidalklappe, endovaskulärer Zugang, transarteriell |
| 35.B1.14 ↔ Sprengung der Trikuspidalklappe, endovaskulärer Zugang | 35.E4.16 ↔ Valvuloplastik der Trikuspidalklappe, endovaskulärer Zugang, transvenös |
| 35.B9 ↔ Klappensprengung, sonstige | 37.21 †↔ Rechtsherzkatheter |
| 35.C2.13 ↔ Segelrekonstruktion der Mitralklappe, endovaskulärer Zugang | 37.22 †↔ Linksherzkatheter |
| 35.C2.14 ↔ Segelrekonstruktion der Mitralklappe kathetergesteuert, transapikal | 37.23 †↔ Kombierter Rechts- und Linksherzkatheter |
| | 37.28 †↔ Intrakardiale Echokardiographie [IKE] |
| | 37.34.00 †↔ Exzision oder Destruktion von anderer Läsion oder Gewebe des Herzens, sonstiger Zugang, n.n.bez. |

37.34.09 †↔	Exzision oder Destruktion von anderer Läsion oder Gewebe des Herzens, sonstiger Zugang, sonstige	88.50 †↔	Angiokardiographie, n.n.bez.
37.9B.13 ↔	Entfernung von Implantaten am Herzen, perkutan-transluminal	88.52 †↔	Angiokardiographie von Strukturen des rechten Herzens
37.9C.11 †↔	Transseptale Katheteruntersuchung des linken Herzens	88.53 †↔	Angiokardiographie von Strukturen des linken Herzens
37.9C.19 †↔	Transseptale Katheteruntersuchung des Herzens, sonstige	88.54 †↔	Kombinierte Angiokardiographie des rechten sowie linken Herzens
37.9C.21 †↔	Kathetertechnische transseptale Punktion am Herzen	88.55 †↔	Koronare Arteriographie mit einem einzigen Katheter
37.9C.29 †↔	Kathetertechnischer transseptaler Eingriff am Herzen, sonstige	88.56 †↔	Koronare Arteriographie mit zwei Kathetern
88.43 †↔	Arteriographie der Pulmonalarterien	88.57 †↔	Sonstige und nicht näher bezeichnete koronare Arteriographie

Prozedur F06-13

35.95 ↔	Revision einer Korrekturoperation am Herzen	35.G4.12 ↔	Revision eines Trikuspidalklappenersatzes, über minimalinvasive Thorakotomie (partielle obere Sternotomie, laterale Thorakotomie)
35.G0 ↔	Revision eines Herzklappenersatzes, n.n.bez.	35.G4.13 ↔	Revision eines Trikuspidalklappenersatzes, endovaskulärer Zugang
35.G1.11 ↔	Revision eines Aortenklappenersatzes, über vollständige Sternotomie	35.G4.14 ↔	Revision eines Trikuspidalklappenersatzes, transapikal
35.G1.12 ↔	Revision eines Aortenklappenersatzes, über minimalinvasive Thorakotomie (partielle obere Sternotomie, laterale Thorakotomie)	35.G9 ↔	Revision eines Herzklappenersatzes, sonstige
35.G1.13 ↔	Revision eines Aortenklappenersatzes, endovaskulärer Zugang	36.39.00 ↔	Sonstige Herz-Revaskularisation, n.n.bez.
35.G1.14 ↔	Revision eines Aortenklappenersatzes, transapikal	36.39.11 ↔	Revision eines Koronararterienbypass
35.G2.11 ↔	Revision eines Mitralklappenersatzes, über vollständige Sternotomie	36.39.13 ↔	Transposition von Koronararterien
35.G2.12 ↔	Revision eines Mitralklappenersatzes, über minimalinvasive Thorakotomie (partielle obere Sternotomie, laterale Thorakotomie)	36.39.99 ↔	Sonstige Herz-Revaskularisation, sonstige
35.G2.13 ↔	Revision eines Mitralklappenersatzes, endovaskulärer Zugang	37.33.00 ↔	Exzision oder Destruktion von anderer Läsion oder Gewebe des Herzens, offener Zugang, n.n.bez.
35.G2.14 ↔	Revision eines Mitralklappenersatzes, transapikal	37.33.10 ↔	Exzision oder Destruktion am Reizleitungssystem, offener Zugang, n.n.bez.
35.G3.11 ↔	Revision eines Pulmonalklappenersatzes, über vollständige Sternotomie	37.33.11 ↔	Exzision oder Destruktion am Reizleitungssystem, offener Zugang, ablativ Massnahmen bei Tachyarrhythmie
35.G3.12 ↔	Revision eines Pulmonalklappenersatzes, über minimalinvasive Thorakotomie (partielle obere Sternotomie, laterale Thorakotomie)	37.33.19 ↔	Exzision oder Destruktion am Reizleitungssystem, offener Zugang, sonstige
35.G3.13 ↔	Revision eines Pulmonalklappenersatzes, endovaskulärer Zugang	37.33.20 ↔	Exzision von anderer Läsion oder Gewebe des Herzens, offener Zugang
35.G3.14 ↔	Revision eines Pulmonalklappenersatzes, transapikal	37.33.30 ↔	Destruktion von anderer Läsion oder Gewebe des Herzens, offener Zugang
35.G4.11 ↔	Revision eines Trikuspidalklappenersatzes, über vollständige Sternotomie	37.33.99 ↔	Exzision oder Destruktion von anderer Läsion oder Gewebe des Herzens, offener Zugang, sonstige

Prozedur F06-14

99.B7.13 †↔	Intensivmedizinische Komplexbehandlung, 185 bis 360 Aufwandspunkte	99.B7.14 †↔	Intensivmedizinische Komplexbehandlung, 361 bis 552 Aufwandspunkte
-------------	--	-------------	--

Prozedur F06-15

99.B8.13 †↔	IMC-Komplexbehandlung des Erwachsenen, 185 bis 360 Aufwandspunkte	99.B8.14 †↔	IMC-Komplexbehandlung des Erwachsenen, 361 bis 552 Aufwandspunkte
-------------	---	-------------	---

Prozedur F06-16

00.66.00 ↔	Perkutan-transluminale Koronarangioplastik [PTCA] oder koronare Atherektomie, n.n.bez.	00.66.29 ↔	Koronarangioplastik [PTCA], mit Ballons, sonstige
00.66.09 ↔	Perkutan-transluminale Koronarangioplastik [PTCA] oder koronare Atherektomie, sonstige	00.66.30 ↔	Koronarangioplastik [PTCA] durch Rotablation
00.66.10 ↔	Perkutan-transluminale Verschluss einer Fistel der Herzkranzgefäße	00.66.31 ↔	Perkutan-transluminale Gefässintervention an den Koronarien mittels Laser-Angioplastie
00.66.20 ↔	Koronarangioplastik [PTCA], mit Ballons, n.n.bez.	00.66.32 ↔	Perkutan-transluminale Gefässintervention an den Koronarien mittels Atherektomie
00.66.21 ↔	Koronarangioplastik [PTCA] mit medikamentenfreisetzenden Ballons	00.66.33 ↔	Perkutan-transluminale Gefässintervention an den Koronarien mittels Fremdkörperentfernung
00.66.22 ↔	Koronarangioplastik [PTCA] mit Antikörperbeschichteten Ballons	00.66.36 ↔	Perkutan-transluminale Gefässintervention an den Koronarien mittels Thrombektomie

00.66.37 ↔	Perkutan-transluminale Gefäßintervention an den Koronarien mittels Lithotripsie	35.E4.00 ↔	Valvuloplastik der Trikuspidalklappe, n.n.bez.
00.66.3A ↔	Perkutan-transluminale Gefäßintervention an den Koronarien über die Kollateralen des entsprechenden Gefäßes	35.E4.09 ↔	Valvuloplastik der Trikuspidalklappe, sonstige
00.66.40 ↔	Selektive Embolisation von Koronarien, n.n.bez.	35.E4.14 ↔	Valvuloplastik der Trikuspidalklappe kathetergesteuert, transapikal
00.66.41 ↔	Selektive Embolisation von Koronarien mit Coils	35.E4.15 ↔	Valvuloplastik der Trikuspidalklappe, endovaskulärer Zugang, transarteriell
00.66.42 ↔	Selektive Embolisation von Koronarien mit embolisierenden (ablösbaren) Ballons	35.E4.16 ↔	Valvuloplastik der Trikuspidalklappe, endovaskulärer Zugang, transvenös
00.66.43 ↔	Selektive Embolisation von Koronarien mit Schirmen	37.21 ‡↔	Rechtsherzkatheter
00.66.44 ↔	Selektive Embolisation von Koronarien mit Plugs	37.22 ‡↔	Linksherzkatheter
00.66.49 ↔	Selektive Embolisation von Koronarien, sonstige	37.23 ‡↔	Kombinierter Rechts- und Linksherzkatheter
35.B0 ↔	Klappensprengung, n.n.bez.	37.28 ‡↔	Intrakardiale Echokardiographie [IKE]
35.B1.11 ↔	Sprengung der Aortenklappe, endovaskulärer Zugang	37.33.00 ↔	Exzision oder Destruktion von anderer Läsion oder Gewebe des Herzens, offener Zugang, n.n.bez.
35.B1.12 ↔	Sprengung der Mitralklappe, endovaskulärer Zugang	37.33.10 ↔	Exzision oder Destruktion am Reizleitungssystem, offener Zugang, n.n.bez.
35.B1.13 ↔	Sprengung der Pulmonalklappe, endovaskulärer Zugang	37.33.11 ↔	Exzision oder Destruktion am Reizleitungssystem, offener Zugang, ablativ Massnahmen bei Tachyarrhythmie
35.B1.14 ↔	Sprengung der Trikuspidalklappe, endovaskulärer Zugang	37.33.19 ↔	Exzision oder Destruktion am Reizleitungssystem, offener Zugang, sonstige
35.B9 ↔	Klappensprengung, sonstige	37.33.20 ↔	Exzision von anderer Läsion oder Gewebe des Herzens, offener Zugang
35.C2.13 ↔	Segelrekonstruktion der Mitralklappe, endovaskulärer Zugang	37.33.30 ↔	Destruktion von anderer Läsion oder Gewebe des Herzens, offener Zugang
35.C2.14 ↔	Segelrekonstruktion der Mitralklappe kathetergesteuert, transapikal	37.33.99 ↔	Exzision oder Destruktion von anderer Läsion oder Gewebe des Herzens, offener Zugang, sonstige
35.C3.13 ↔	Taschenrekonstruktion der Pulmonalklappe, endovaskulärer Zugang	37.34.00 ‡↔	Exzision oder Destruktion von anderer Läsion oder Gewebe des Herzens, sonstiger Zugang, n.n.bez.
35.C3.14 ↔	Taschenrekonstruktion der Pulmonalklappe kathetergesteuert, transapikal	37.34.09 ‡↔	Exzision oder Destruktion von anderer Läsion oder Gewebe des Herzens, sonstiger Zugang, sonstige
35.C4.13 ↔	Segelrekonstruktion der Trikuspidalklappe, endovaskulärer Zugang	37.9B.13 ↔	Entfernung von Implantaten am Herzen, perkutan-transluminal
35.C4.14 ↔	Segelrekonstruktion der Trikuspidalklappe kathetergesteuert, transapikal	37.9C.11 ‡↔	Transseptale Katheteruntersuchung des linken Herzens
35.D2.21 ↔	Anuloplastik der Mitralklappe, transarteriell	37.9C.19 ‡↔	Transseptale Katheteruntersuchung des Herzens, sonstige
35.D2.22 ↔	Anuloplastik der Mitralklappe, transvenös	37.9C.21 ‡↔	Kathetertechnische transseptale Punktion am Herzen
35.D2.23 ↔	Anuloplastik der Mitralklappe, über den Koronarsinus	37.9C.29 ‡↔	Kathetertechnischer transseptaler Eingriff am Herzen, sonstige
35.E1.00 ↔	Valvuloplastik der Aortenklappe, n.n.bez.	38.6A ‡↔	Endoskopische Exzision eines Blutgefäßes zur Transplantation
35.E1.09 ↔	Valvuloplastik der Aortenklappe, sonstige	88.43 ‡↔	Arteriographie der Pulmonalarterien
35.E1.13 ↔	Valvuloplastik der Aortenklappe, endovaskulärer Zugang	88.50 ‡↔	Angiokardiographie, n.n.bez.
35.E1.14 ↔	Valvuloplastik der Aortenklappe kathetergesteuert, transapikal	88.52 ‡↔	Angiokardiographie von Strukturen des rechten Herzens
35.E2.00 ↔	Valvuloplastik der Mitralklappe, n.n.bez.	88.53 ‡↔	Angiokardiographie von Strukturen des linken Herzens
35.E2.09 ↔	Valvuloplastik der Mitralklappe, sonstige	88.54 ‡↔	Kombinierte Angiokardiographie des rechten sowie linken Herzens
35.E2.13 ↔	Valvuloplastik der Mitralklappe, endovaskulärer Zugang, transarteriell	88.55 ‡↔	Koronare Arteriographie mit einem einzigen Katheter
35.E2.14 ↔	Valvuloplastik der Mitralklappe, endovaskulärer Zugang, transvenös	88.56 ‡↔	Koronare Arteriographie mit zwei Kathetern
35.E2.15 ↔	Valvuloplastik der Mitralklappe kathetergesteuert, transapikal	88.57 ‡↔	Sonstige und nicht näher bezeichnete koronare Arteriographie
35.E3.00 ↔	Valvuloplastik der Pulmonalklappe, n.n.bez.		
35.E3.09 ↔	Valvuloplastik der Pulmonalklappe, sonstige		
35.E3.13 ↔	Valvuloplastik der Pulmonalklappe, endovaskulärer Zugang		
35.E3.14 ↔	Valvuloplastik der Pulmonalklappe kathetergesteuert, transapikal		

Diagnose F06-2

150.01 Sekundäre Rechtsherzinsuffizienz

Diagnose F06-3

150.13 Linksherzinsuffizienz: Mit Beschwerden bei leichter Belastung

150.14 Linksherzinsuffizienz: Mit Beschwerden in Ruhe

Prozedur F06-4

36.03.00 ↔	Koronarangioplastik am offenen Thorax, n.n.bez.	36.03.73 ↔	Enderarteriektomie von Koronararterien, offen chirurgisch, mit Implantation von gecoverten Stents mit Medikamentenfreisetzung, in mehreren Koronararterien
36.03.09 ↔	Koronarangioplastik am offenen Thorax, sonstige	36.03.81 ↔	Enderarteriektomie von Koronararterien, offen chirurgisch, mit Implantation von beschichteten Stents in einer Koronararterie
36.03.13 ↔	Enderarteriektomie von Koronararterien, offen chirurgisch, an einer Koronararterie	36.03.82 ↔	Enderarteriektomie von Koronararterien, offen chirurgisch, mit Implantation von beschichteten Stents in mehreren Koronararterien
36.03.14 ↔	Enderarteriektomie von Koronararterien, offen chirurgisch, an mehreren Koronararterie	36.10 ↔	Aortokoronarer Bypass zur Myokard-Revaskularisation, n.n.bez.
36.03.15 ↔	Enderarteriektomie von Koronararterien mit Patch Graft, offen chirurgisch, an einer Koronararterie	36.11.00 ↔	Einfacher (aorto)koronarer Bypass, nach Technik und Material, n.n.bez.
36.03.16 ↔	Enderarteriektomie von Koronararterien mit Patch Graft, offen chirurgisch, an mehreren Koronararterie	36.11.21 ↔	Einfacher (aorto)koronarer Bypass, offen chirurgisch (Thorakotomie, Minithorakotomie, Sternotomie), mit autogener Arterie, A. radialis
36.03.21 ↔	Enderarteriektomie von Koronararterien, offen chirurgisch, mit Implantation von Stents ohne Medikamentenfreisetzung, in einer Koronararterie	36.11.22 ↔	Einfacher (aorto)koronarer Bypass, offen chirurgisch (Thorakotomie, Minithorakotomie, Sternotomie), mit autogener Arterie, A. mammaria interna (A. thoracica interna)
36.03.22 ↔	Enderarteriektomie von Koronararterien, offen chirurgisch, mit Implantation von Stents ohne Medikamentenfreisetzung, in mehreren Koronararterien	36.11.23 ↔	Einfacher (aorto)koronarer Bypass, offen chirurgisch (Thorakotomie, Minithorakotomie, Sternotomie), mit autogener Arterie, freies A. mammaria interna [A. thoracica interna] Transplantat [IMA-Transplantat]
36.03.31 ↔	Enderarteriektomie von Koronararterien, offen chirurgisch, mit Implantation von selbstexpandierenden Stents ohne Medikamentenfreisetzung, in einer Koronararterie	36.11.24 ↔	Einfacher (aorto)koronarer Bypass, offen chirurgisch (Thorakotomie, Minithorakotomie, Sternotomie), mit autogener Arterie, A. abdominalis
36.03.32 ↔	Enderarteriektomie von Koronararterien, offen chirurgisch, mit Implantation von selbstexpandierenden Stents ohne Medikamentenfreisetzung, in mehreren Koronararterien	36.11.25 ↔	Einfacher (aorto)koronarer Bypass, offen chirurgisch (Thorakotomie, Minithorakotomie, Sternotomie), mit autogener Arterie, sonstige Arterie
36.03.41 ↔	Enderarteriektomie von Koronararterien, offen chirurgisch, mit Implantation eines Bifurkationsstents, ohne Medikamentenfreisetzung	36.11.26 ↔	Einfacher (aorto)koronarer Bypass, offen chirurgisch (Thorakotomie, Minithorakotomie, Sternotomie), mit autogener Vene, ohne externes Stabilisierungsnetz
36.03.42 ↔	Enderarteriektomie von Koronararterien, offen chirurgisch, mit Implantation von gecoverten Stents ohne Medikamentenfreisetzung, in einer Koronararterie	36.11.27 ↔	Einfacher (aorto)koronarer Bypass, offen chirurgisch (Thorakotomie, Minithorakotomie, Sternotomie), mit autogener Vene, mit externem Stabilisierungsnetz
36.03.43 ↔	Enderarteriektomie von Koronararterien, offen chirurgisch, mit Implantation von gecoverten Stents ohne Medikamentenfreisetzung, in mehreren Koronararterien	36.11.28 ↔	Einfacher (aorto)koronarer Bypass, offen chirurgisch (Thorakotomie, Minithorakotomie, Sternotomie), mit Xenotransplantat
36.03.51 ↔	Enderarteriektomie von Koronararterien, offen chirurgisch, mit Implantation von Stents mit Medikamentenfreisetzung, in einer Koronararterie	36.11.2A ↔	Einfacher (aorto)koronarer Bypass, offen chirurgisch (Thorakotomie, Minithorakotomie, Sternotomie), mit Gefäßprothese
36.03.52 ↔	Enderarteriektomie von Koronararterien, offen chirurgisch, mit Implantation von Stents mit Medikamentenfreisetzung, in mehreren Koronararterien	36.11.31 ↔	Einfacher (aorto)koronarer Bypass, minimalinvasiv, mit autogener Arterie, A. radialis
36.03.61 ↔	Enderarteriektomie von Koronararterien, offen chirurgisch, mit Implantation von selbstexpandierenden Stents mit Medikamentenfreisetzung, in einer Koronararterie	36.11.32 ↔	Einfacher (aorto)koronarer Bypass, minimalinvasiv, mit autogener Arterie, A. mammaria interna (A. thoracica interna)
36.03.62 ↔	Enderarteriektomie von Koronararterien, offen chirurgisch, mit Implantation von selbstexpandierenden Stents mit Medikamentenfreisetzung, in mehreren Koronararterien	36.11.33 ↔	Einfacher (aorto)koronarer Bypass, minimalinvasiv, mit autogener Arterie, freies A. mammaria interna [A. thoracica interna] Transplantat [IMA-Transplantat]
36.03.71 ↔	Enderarteriektomie von Koronararterien, offen chirurgisch, mit Implantation eines Bifurkationsstents mit Medikamentenfreisetzung	36.11.34 ↔	Einfacher (aorto)koronarer Bypass, minimalinvasiv, mit autogener Arterie, A. abdominalis
36.03.72 ↔	Enderarteriektomie von Koronararterien, offen chirurgisch, mit Implantation von gecoverten Stents mit Medikamentenfreisetzung, in einer Koronararterie	36.11.35 ↔	Einfacher (aorto)koronarer Bypass, minimalinvasiv, mit autogener Arterie, sonstige Arterie
		36.11.36 ↔	Einfacher (aorto)koronarer Bypass, minimalinvasiv, mit autogener Vene, ohne externes Stabilisierungsnetz
		36.11.37 ↔	Einfacher (aorto)koronarer Bypass, minimalinvasiv, mit autogener Vene, mit externem Stabilisierungsnetz
		36.11.38 ↔	Einfacher (aorto)koronarer Bypass, minimalinvasiv, mit Xenotransplantat

- 36.11.3A ↔ Einfacher (aorto)koronarer Bypass, minimalinvasiv, mit Gefäßprothese
- 36.11.99 ↔ Einfacher (aorto)koronarer Bypass, nach Technik und Material, sonstige
- 36.12.00 ↔ Zweifacher (aorto)koronarer Bypass, nach Technik und Material, n.n.bez.
- 36.12.21 ↔ Zweifacher (aorto)koronarer Bypass, offen chirurgisch (Thorakotomie, Minithorakotomie, Sternotomie), mit autogener Arterie, A. radialis
- 36.12.22 ↔ Zweifacher (aorto)koronarer Bypass, offen chirurgisch (Thorakotomie, Minithorakotomie, Sternotomie), mit autogener Arterie, A. mammaria interna (A. thoracica interna)
- 36.12.23 ↔ Zweifacher (aorto)koronarer Bypass, offen chirurgisch (Thorakotomie, Minithorakotomie, Sternotomie), mit autogener Arterie, freies A. mammaria interna [A. thoracica interna] Transplantat [IMA-Transplantat]
- 36.12.24 ↔ Zweifacher (aorto)koronarer Bypass, offen chirurgisch (Thorakotomie, Minithorakotomie, Sternotomie), mit autogener Arterie, A. abdominalis
- 36.12.25 ↔ Zweifacher (aorto)koronarer Bypass, offen chirurgisch (Thorakotomie, Minithorakotomie, Sternotomie), mit autogener Arterie, sonstige Arterie
- 36.12.26 ↔ Zweifacher (aorto)koronarer Bypass, offen chirurgisch (Thorakotomie, Minithorakotomie, Sternotomie), mit autogener Vene, ohne externes Stabilisierungsnetz
- 36.12.27 ↔ Zweifacher (aorto)koronarer Bypass, offen chirurgisch (Thorakotomie, Minithorakotomie, Sternotomie), mit autogener Vene, mit externem Stabilisierungsnetz
- 36.12.28 ↔ Zweifacher (aorto)koronarer Bypass, offen chirurgisch (Thorakotomie, Minithorakotomie, Sternotomie), mit Xenotransplantat
- 36.12.2A ↔ Zweifacher (aorto)koronarer Bypass, offen chirurgisch (Thorakotomie, Minithorakotomie, Sternotomie), mit Gefäßprothese
- 36.12.31 ↔ Zweifacher (aorto)koronarer Bypass, minimalinvasiv, mit autogener Arterie, A. radialis
- 36.12.32 ↔ Zweifacher (aorto)koronarer Bypass, minimalinvasiv, mit autogener Arterie, A. mammaria interna [A. thoracica interna]
- 36.12.33 ↔ Zweifacher (aorto)koronarer Bypass, minimalinvasiv, mit autogener Arterie, freies A. mammaria interna [A. thoracica interna] Transplantat [IMA-Transplantat]
- 36.12.34 ↔ Zweifacher (aorto)koronarer Bypass, minimalinvasiv, mit autogener Arterie, A. abdominalis
- 36.12.35 ↔ Zweifacher (aorto)koronarer Bypass, minimalinvasiv, mit autogener Arterie, sonstige Arterie
- 36.12.36 ↔ Zweifacher (aorto)koronarer Bypass, minimalinvasiv, mit autogener Vene, ohne externes Stabilisierungsnetz
- 36.12.37 ↔ Zweifacher (aorto)koronarer Bypass, minimalinvasiv, mit autogener Vene, mit externem Stabilisierungsnetz
- 36.12.38 ↔ Zweifacher (aorto)koronarer Bypass, minimalinvasiv, mit Xenotransplantat
- 36.12.3A ↔ Zweifacher (aorto)koronarer Bypass, minimalinvasiv, mit Gefäßprothese
- 36.12.99 ↔ Zweifacher (aorto)koronarer Bypass, nach Material und Technik, sonstige
- 36.13.00 ↔ Dreifacher (aorto)koronarer Bypass, nach Technik und Material, n.n.bez.
- 36.13.21 ↔ Dreifacher (aorto)koronarer Bypass, offen chirurgisch (Thorakotomie, Minithorakotomie, Sternotomie), mit autogener Arterie, A. radialis
- 36.13.22 ↔ Dreifacher (aorto)koronarer Bypass, offen chirurgisch (Thorakotomie, Minithorakotomie, Sternotomie), mit autogener Arterie, A. mammaria interna (A. thoracica interna)
- 36.13.23 ↔ Dreifacher (aorto)koronarer Bypass, offen chirurgisch (Thorakotomie, Minithorakotomie, Sternotomie), mit autogener Arterie, freies A. mammaria interna [A. thoracica interna] Transplantat [IMA-Transplantat]
- 36.13.24 ↔ Dreifacher (aorto)koronarer Bypass, offen chirurgisch (Thorakotomie, Minithorakotomie, Sternotomie), mit autogener Arterie, A. abdominalis
- 36.13.25 ↔ Dreifacher (aorto)koronarer Bypass, offen chirurgisch (Thorakotomie, Minithorakotomie, Sternotomie), mit autogener Arterie, sonstige Arterie
- 36.13.26 ↔ Dreifacher (aorto)koronarer Bypass, offen chirurgisch (Thorakotomie, Minithorakotomie, Sternotomie), mit autogener Vene, ohne externes Stabilisierungsnetz
- 36.13.27 ↔ Dreifacher (aorto)koronarer Bypass, offen chirurgisch (Thorakotomie, Minithorakotomie, Sternotomie), mit autogener Vene, mit externem Stabilisierungsnetz
- 36.13.28 ↔ Dreifacher (aorto)koronarer Bypass, offen chirurgisch (Thorakotomie, Minithorakotomie, Sternotomie), mit Xenotransplantat
- 36.13.2A ↔ Dreifacher (aorto)koronarer Bypass, offen chirurgisch (Thorakotomie, Minithorakotomie, Sternotomie), mit Gefäßprothese
- 36.13.31 ↔ Dreifacher (aorto)koronarer Bypass, minimalinvasiv, mit autogener Arterie, A. radialis
- 36.13.32 ↔ Dreifacher (aorto)koronarer Bypass, minimalinvasiv, mit autogener Arterie, A. mammaria interna (A. thoracica interna)
- 36.13.33 ↔ Dreifacher (aorto)koronarer Bypass, minimalinvasiv, mit autogener Arterie, freies A. mammaria interna [A. thoracica interna] Transplantat [IMA-Transplantat]
- 36.13.34 ↔ Dreifacher (aorto)koronarer Bypass, minimalinvasiv, mit autogener Arterie, A. abdominalis
- 36.13.35 ↔ Dreifacher (aorto)koronarer Bypass, minimalinvasiv, mit autogener Arterie, sonstige Arterie
- 36.13.36 ↔ Dreifacher (aorto)koronarer Bypass, minimalinvasiv, mit autogener Vene, ohne externes Stabilisierungsnetz
- 36.13.37 ↔ Dreifacher (aorto)koronarer Bypass, minimalinvasiv, mit autogener Vene, mit externem Stabilisierungsnetz
- 36.13.38 ↔ Dreifacher (aorto)koronarer Bypass, minimalinvasiv, mit Xenotransplantat
- 36.13.3A ↔ Dreifacher (aorto)koronarer Bypass, minimalinvasiv, mit Gefäßprothese
- 36.13.99 ↔ Dreifacher (aorto)koronarer Bypass, nach Technik und Material, sonstige
- 36.18.00 ↔ Vierfacher (aorto)koronarer Bypass, nach Technik und Material, n.n.bez.
- 36.18.11 ↔ Vierfacher (aorto)koronarer Bypass, offen chirurgisch (Thorakotomie, Minithorakotomie, Sternotomie), mit autogener Arterie, A. radialis
- 36.18.12 ↔ Vierfacher (aorto)koronarer Bypass, offen chirurgisch (Thorakotomie, Minithorakotomie, Sternotomie), mit autogener Arterie, A. mammaria interna [A. thoracica interna]
- 36.18.13 ↔ Vierfacher (aorto)koronarer Bypass, offen chirurgisch (Thorakotomie, Minithorakotomie, Sternotomie), mit autogener Arterie, freies A. mammaria interna [A. thoracica interna] Transplantat [IMA-Transplantat]
- 36.18.14 ↔ Vierfacher (aorto)koronarer Bypass, offen chirurgisch (Thorakotomie, Minithorakotomie, Sternotomie), mit autogener Arterie, A. abdominalis
- 36.18.15 ↔ Vierfacher (aorto)koronarer Bypass, offen chirurgisch (Thorakotomie, Minithorakotomie, Sternotomie), mit autogener Arterie, sonstige Arterie

- 36.18.16 ↔ Vierfacher (aorto)koronarer Bypass, offen chirurgisch (Thorakotomie, Minithorakotomie, Sternotomie), mit autogener Vene, ohne externes Stabilisierungsnetz
- 36.18.17 ↔ Vierfacher (aorto)koronarer Bypass, offen chirurgisch (Thorakotomie, Minithorakotomie, Sternotomie), mit autogener Vene, mit externem Stabilisierungsnetz
- 36.18.18 ↔ Vierfacher (aorto)koronarer Bypass, offen chirurgisch (Thorakotomie, Minithorakotomie, Sternotomie), mit Xenotransplantat
- 36.18.1A ↔ Vierfacher (aorto)koronarer Bypass, offen chirurgisch (Thorakotomie, Minithorakotomie, Sternotomie), mit Gefäßprothese
- 36.18.21 ↔ Vierfacher (aorto)koronarer Bypass, minimalinvasiv, mit autogener Arterie, A. radialis
- 36.18.22 ↔ Vierfacher (aorto)koronarer Bypass, minimalinvasiv, mit autogener Arterie, A. mammaria interna [A. thoracica interna]
- 36.18.23 ↔ Vierfacher (aorto)koronarer Bypass, minimalinvasiv, mit autogener Arterie, freies A. mammaria interna [A. thoracica interna] Transplantat [IMA-Transplantat]
- 36.18.24 ↔ Vierfacher (aorto)koronarer Bypass, minimalinvasiv, mit autogener Arterie, A. abdominalis
- 36.18.25 ↔ Vierfacher (aorto)koronarer Bypass, minimalinvasiv, mit autogener Arterie, sonstige Arterie
- 36.18.26 ↔ Vierfacher (aorto)koronarer Bypass, minimalinvasiv, mit autogener Vene, ohne externes Stabilisierungsnetz
- 36.18.27 ↔ Vierfacher (aorto)koronarer Bypass, minimalinvasiv, mit autogener Vene, mit externem Stabilisierungsnetz
- 36.18.28 ↔ Vierfacher (aorto)koronarer Bypass, minimalinvasiv, mit Xenotransplantat
- 36.18.2A ↔ Vierfacher (aorto)koronarer Bypass, minimalinvasiv, mit Gefäßprothese
- 36.18.99 ↔ Vierfacher (aorto)koronarer Bypass, nach Technik und Material, sonstige
- 36.19 ↔ Bypass-Anastomose zur Myokard-Revaskularisation, sonstige
- 36.1A.00 ↔ Fünffacher (aorto)koronarer Bypass, nach Technik und Material, n.n.bez.
- 36.1A.11 ↔ Fünffacher (aorto)koronarer Bypass, offen chirurgisch (Thorakotomie, Minithorakotomie, Sternotomie), mit autogener Arterie, A. radialis
- 36.1A.12 ↔ Fünffacher (aorto)koronarer Bypass, offen chirurgisch (Thorakotomie, Minithorakotomie, Sternotomie), mit autogener Arterie, A. mammaria interna [A. thoracica interna]
- 36.1A.13 ↔ Fünffacher (aorto)koronarer Bypass, offen chirurgisch (Thorakotomie, Minithorakotomie, Sternotomie), mit autogener Arterie, freies A. mammaria interna [A. thoracica interna] Transplantat [IMA-Transplantat]
- 36.1A.14 ↔ Fünffacher (aorto)koronarer Bypass, offen chirurgisch (Thorakotomie, Minithorakotomie, Sternotomie), mit autogener Arterie, A. abdominalis
- 36.1A.15 ↔ Fünffacher (aorto)koronarer Bypass, offen chirurgisch (Thorakotomie, Minithorakotomie, Sternotomie), mit autogener Arterie, sonstige Arterie
- 36.1A.16 ↔ Fünffacher (aorto)koronarer Bypass, offen chirurgisch (Thorakotomie, Minithorakotomie, Sternotomie), mit autogener Vene, ohne externes Stabilisierungsnetz
- 36.1A.17 ↔ Fünffacher (aorto)koronarer Bypass, offen chirurgisch (Thorakotomie, Minithorakotomie, Sternotomie), mit autogener Vene, mit externem Stabilisierungsnetz
- 36.1A.18 ↔ Fünffacher (aorto)koronarer Bypass, offen chirurgisch (Thorakotomie, Minithorakotomie, Sternotomie), mit Xenotransplantat
- 36.1A.1A ↔ Fünffacher (aorto)koronarer Bypass, offen chirurgisch (Thorakotomie, Minithorakotomie, Sternotomie), mit Gefäßprothese
- 36.1A.21 ↔ Fünffacher (aorto)koronarer Bypass, minimalinvasiv, mit autogener Arterie, A. radialis
- 36.1A.22 ↔ Fünffacher (aorto)koronarer Bypass, minimalinvasiv, mit autogener Arterie, A. mammaria interna [A. thoracica interna]
- 36.1A.23 ↔ Fünffacher (aorto)koronarer Bypass, minimalinvasiv, mit autogener Arterie, freies A. mammaria interna [A. thoracica interna] Transplantat [IMA-Transplantat]
- 36.1A.24 ↔ Fünffacher (aorto)koronarer Bypass, minimalinvasiv, mit autogener Arterie, A. abdominalis
- 36.1A.25 ↔ Fünffacher (aorto)koronarer Bypass, minimalinvasiv, mit autogener Arterie, sonstige Arterie
- 36.1A.26 ↔ Fünffacher (aorto)koronarer Bypass, minimalinvasiv, mit autogener Vene, ohne externes Stabilisierungsnetz
- 36.1A.27 ↔ Fünffacher (aorto)koronarer Bypass, minimalinvasiv, mit autogener Vene, mit externem Stabilisierungsnetz
- 36.1A.28 ↔ Fünffacher (aorto)koronarer Bypass, minimalinvasiv, mit Xenotransplantat
- 36.1A.2A ↔ Fünffacher (aorto)koronarer Bypass, minimalinvasiv, mit Gefäßprothese
- 36.1A.99 ↔ Fünffacher (aorto)koronarer Bypass, sonstige
- 36.1B.00 ↔ Sechs- und mehrfacher (aorto)koronarer Bypass, nach Technik und Material, n.n.bez.
- 36.1B.11 ↔ Sechs- und mehrfacher (aorto)koronarer Bypass, offen chirurgisch (Thorakotomie, Minithorakotomie, Sternotomie), mit autogener Arterie, A. radialis
- 36.1B.12 ↔ Sechs- und mehrfacher (aorto)koronarer Bypass, offen chirurgisch (Thorakotomie, Minithorakotomie, Sternotomie), mit autogener Arterie, A. mammaria interna [A. thoracica interna]
- 36.1B.13 ↔ Sechs- und mehrfacher (aorto)koronarer Bypass, offen chirurgisch (Thorakotomie, Minithorakotomie, Sternotomie), mit autogener Arterie, freies A. mammaria interna [A. thoracica interna] Transplantat [IMA-Transplantat]
- 36.1B.14 ↔ Sechs- und mehrfacher (aorto)koronarer Bypass, offen chirurgisch (Thorakotomie, Minithorakotomie, Sternotomie), mit autogener Arterie, A. abdominalis
- 36.1B.15 ↔ Sechs- und mehrfacher (aorto)koronarer Bypass, offen chirurgisch (Thorakotomie, Minithorakotomie, Sternotomie), mit autogener Arterie, sonstige Arterie
- 36.1B.16 ↔ Sechs- und mehrfacher (aorto)koronarer Bypass, offen chirurgisch (Thorakotomie, Minithorakotomie, Sternotomie), mit autogener Vene, ohne externes Stabilisierungsnetz
- 36.1B.17 ↔ Sechs- und mehrfacher (aorto)koronarer Bypass, offen chirurgisch (Thorakotomie, Minithorakotomie, Sternotomie), mit autogener Vene, mit externem Stabilisierungsnetz
- 36.1B.18 ↔ Sechs- und mehrfacher (aorto)koronarer Bypass, offen chirurgisch (Thorakotomie, Minithorakotomie, Sternotomie), mit Xenotransplantat
- 36.1B.1A ↔ Sechs- und mehrfacher (aorto)koronarer Bypass, offen chirurgisch (Thorakotomie, Minithorakotomie, Sternotomie), mit Gefäßprothese
- 36.1B.21 ↔ Sechs- und mehrfacher (aorto)koronarer Bypass, minimalinvasiv, mit autogener Arterie, A. radialis
- 36.1B.22 ↔ Sechs- und mehrfacher (aorto)koronarer Bypass, minimalinvasiv, mit autogener Arterie, A. mammaria interna [A. thoracica interna]
- 36.1B.23 ↔ Sechs- und mehrfacher (aorto)koronarer Bypass, minimalinvasiv, mit autogener Arterie, freies A. mammaria interna [A. thoracica interna] Transplantat [IMA-Transplantat]
- 36.1B.24 ↔ Sechs- und mehrfacher (aorto)koronarer Bypass, minimalinvasiv, mit autogener Arterie, A. abdominalis

36.1B.25 ↔ Sechs- und mehrfacher (aorto)koronarer Bypass, minimalinvasiv, mit autogener Arterie, sonstige Arterie	36.2 ↔ Myokard-Revaskularisation mit Arterien-Implantat
36.1B.26 ↔ Sechs- und mehrfacher (aorto)koronarer Bypass, minimalinvasiv, mit autogener Vene, ohne externes Stabilisierungsnetz	36.32 ↔ Sonstige transmyokardiale Revaskularisation
36.1B.27 ↔ Sechs- und mehrfacher (aorto)koronarer Bypass, minimalinvasiv, mit autogener Vene, mit externem Stabilisierungsnetz	36.33 ↔ Endoskopische transmyokardiale Revaskularisation
36.1B.28 ↔ Sechs- und mehrfacher (aorto)koronarer Bypass, minimalinvasiv, mit Xenotransplantat	36.39.00 ↔ Sonstige Herz-Revaskularisation, n.n.bez.
36.1B.2A ↔ Sechs- und mehrfacher (aorto)koronarer Bypass, minimalinvasiv, mit Gefäßprothese	36.39.11 ↔ Revision eines Koronararterienbypass
36.1B.99 ↔ Sechs- und mehrfacher (aorto)koronarer Bypass, nach Technik und Material, sonstige	36.39.13 ↔ Transposition von Koronararterien
	36.39.99 ↔ Sonstige Herz-Revaskularisation, sonstige
	36.91 ↔ Korrektur eines Koronargefäß-Aneurysmas
	36.99.00 ↔ Sonstige Operationen an Herzgefäßen n.n.bez.
	36.99.20 ↔ Operationen bei kongenitalen Anomalien der Herzgefäße
	36.99.30 ↔ Rekonstruktion des Koronarostiums
	36.99.40 ↔ Sympathektomie der Koronararterien
	36.99.99 ↔ Sonstige Operationen an Herzgefäßen, sonstige

Prozedur F06-5

37.8A.00 ↔ Implantation eines permanenten Herzschrittmachers, n.n.bez.	37.8A.31 ↔ Implantation eines Resynchronisationsherzschrittmacher [CRT-P]
37.8A.09 ↔ Implantation eines permanenten Herzschrittmachers, sonstige	37.8A.42 ↔ Implantation eines transvenösen, sondenlosen Herzschrittmachers, Einkammerstimulation
37.8A.11 ↔ Implantation eines Einkammer-Schrittmachers	37.8A.43 ↔ Implantation eines transvenösen, sondenlosen Herzschrittmachers, Zweikammerstimulation
37.8A.21 ↔ Implantation eines Zweikammer-Schrittmachers, ohne antitachykarde Stimulation	37.8A.44 ↔ Implantation eines transvenösen, sondenlosen Herzschrittmachers, Einkammerstimulation mit AV-Synchronisation
37.8A.22 ↔ Implantation eines Zweikammer-Schrittmachers, mit antitachykarder Stimulation	

Prozedur F06-6

37.7A.00 ↔ Implantation einer Elektrode am Herzen, n.n.bez.	37.7A.31 ↔ Implantation einer transvenösen Schockelektrode
37.7A.09 ↔ Implantation einer Elektrode am Herzen, sonstige	37.7A.32 ↔ Implantation einer subkutanen Schockelektrode
37.7A.11 ↔ Implantation einer transvenösen Ventrikelektrode	37.7A.33 ↔ Implantation einer subkutanen Schockelektrode zur Verwendung mit einem subkutanen Defibrillatorsystem
37.7A.12 ↔ Implantation einer transvenösen Ventrikelektrode mit atrialem Sensing	37.7A.51 ↔ Implantation eines Drucksensors am Herzen
37.7A.13 ↔ Implantation einer transvenösen Vorhofelektrode	39.A1.21 ↔ Platzierung einer Elektrode zur direkten Stimulation des intrakardialen Leitungssystems (His Bundle Pacing)
37.7A.14 ↔ Implantation einer transvenösen Elektrode auf dem linken Ventrikel durch den Koronarsinus	39.D1.11 ↔ Implantation eines Drucksensors in die Pulmonalarterie
37.7A.21 ↔ Implantation einer Elektrode am Epikard, durch Thorakotomie und Sternotomie, offen chirurgisch	
37.7A.22 ↔ Implantation einer Elektrode am Epikard über einen subxyphoidalen Zugang, offen chirurgisch	
37.7A.23 ↔ Implantation einer Elektrode am Epikard, thorakoskopisch	

Prozedur F06-7

37.7A.51 ↔ Implantation eines Drucksensors am Herzen	39.D1.11 ↔ Implantation eines Drucksensors in die Pulmonalarterie
--	---

Prozedur F06-8

02.51.00 ↔ Synangiome, n.n.bez.	38.42 ↔ Resektion von anderen Blutgefäßen an Kopf und Hals mit Ersatz
02.51.11 ↔ Encephalo-duro-arterio-synangiome [EDAS]	39.22.11 ↔ Bypass zwischen A. carotis und A. carotis
02.51.12 ↔ Encephalo-duro-synangiome [EDS]	39.22.12 ↔ Bypass zwischen A. carotis und A. vertebralis
02.51.14 ↔ Encephalo-myo-synangiome [EMS]	39.22.13 ↔ Bypass zwischen A. carotis und A. subclavia
02.51.15 ↔ Encephalo-galea-periost-synangiome [EGPS]	39.22.14 ↔ Bypass zwischen A. carotis und Aorta
02.51.99 ↔ Synangiome, sonstige	39.22.19 ↔ Bypass an der A. carotis, sonstige
38.12 ↔ Endarteriektomie von anderen Gefäßen an Kopf und Hals	39.22.21 ↔ Bypass zwischen A. subclavia und Aorta
38.32.10 ↔ Resektion von extrakraniellen Arterien an Kopf und Hals mit Anastomose	39.22.29 ↔ Bypass an der A. subclavia, sonstige
38.32.21 ↔ Resektion der V. jugularis mit Anastomose	39.22.99 ↔ Bypass zwischen Aorta, A. subclavia und A. carotis, sonstige
38.32.22 ↔ Resektion von oberflächlichen extrakraniellen Venen an Kopf und Hals mit Anastomose	39.28 ↔ Extrakraniell-intrakranieller Gefäß-Bypass
38.32.99 ↔ Resektion von anderen Gefäßen an Kopf und Hals mit Anastomose, sonstige	39.2A ↔ Intra-intrakranieller Gefäß-Bypass
	39.56.00 ↔ Plastische Rekonstruktion eines Blutgefäßes mit Gewebe-Patch, n.n.bez.

- 39.56.11 ↔ Plastische Rekonstruktion von intrakraniellen Gefässen mit Gewebe-Patch
- 39.56.12 ↔ Plastische Rekonstruktion der V. jugularis mit Gewebe-Patch
- 39.56.19 ↔ Plastische Rekonstruktion von Gefässen an Kopf und Hals mit Gewebe-Patch, sonstige
- 39.56.20 ↔ Plastische Rekonstruktion von Gefässen der oberen Extremität mit Gewebe-Patch, n.n.bez.
- 39.56.21 ↔ Plastische Rekonstruktion von Arterien der oberen Extremität mit Gewebe-Patch
- 39.56.22 ↔ Plastische Rekonstruktion der V. subclavia, V. axillaris und V. brachiocephalica mit Gewebe-Patch
- 39.56.23 ↔ Plastische Rekonstruktion von sonstigen tiefen Venen der oberen Extremitäten mit Gewebe-Patch
- 39.56.29 ↔ Plastische Rekonstruktion von Gefässen der oberen Extremität mit Gewebe-Patch, sonstige
- 39.56.30 ↔ Plastische Rekonstruktion von thorakalen Gefässen mit Gewebe-Patch, n.n.bez.
- 39.56.33 ↔ Plastische Rekonstruktion der V. cava superior mit Gewebe-Patch
- 39.56.39 ↔ Plastische Rekonstruktion von thorakalen Gefässen mit Gewebe-Patch, sonstige
- 39.56.40 ↔ Plastische Rekonstruktion abdominaler Arterien mit Gewebe-Patch, n.n.bez.
- 39.56.41 ↔ Plastische Rekonstruktion der abdominalen Aorta mit Gewebe-Patch
- 39.56.42 ↔ Plastische Rekonstruktion des Truncus coeliacus mit Gewebe-Patch
- 39.56.43 ↔ Plastische Rekonstruktion der A. gastrica mit Gewebe-Patch
- 39.56.44 ↔ Plastische Rekonstruktion der A. hepatica mit Gewebe-Patch
- 39.56.45 ↔ Plastische Rekonstruktion der A. lienalis mit Gewebe-Patch
- 39.56.46 ↔ Plastische Rekonstruktion der A. renalis mit Gewebe-Patch
- 39.56.47 ↔ Plastische Rekonstruktion der A. mesenterica mit Gewebe-Patch
- 39.56.48 ↔ Plastische Rekonstruktion der A. iliaca mit Gewebe-Patch
- 39.56.49 ↔ Plastische Rekonstruktion abdominaler Arterien mit Gewebe-Patch, sonstige
- 39.56.50 ↔ Plastische Rekonstruktion abdominaler Venen mit Gewebe-Patch, n.n.bez.
- 39.56.51 ↔ Plastische Rekonstruktion der V. cava inferior mit Gewebe-Patch
- 39.56.52 ↔ Plastische Rekonstruktion der V. iliaca mit Gewebe-Patch
- 39.56.59 ↔ Plastische Rekonstruktion abdominaler Venen mit Gewebe-Patch, sonstige
- 39.56.60 ↔ Plastische Rekonstruktion von Gefässen der unteren Extremität mit Gewebe-Patch, n.n.bez.
- 39.56.61 ↔ Plastische Rekonstruktion von Arterien der unteren Extremität mit Gewebe-Patch
- 39.56.62 ↔ Plastische Rekonstruktion der V. femoralis und V. poplitea mit Gewebe-Patch
- 39.56.63 ↔ Plastische Rekonstruktion von sonstigen tiefen Venen der unteren Extremitäten mit Gewebe-Patch
- 39.56.64 ↔ Plastische Rekonstruktion von oberflächlichen Venen des Oberschenkels mit Gewebe-Patch
- 39.56.69 ↔ Plastische Rekonstruktion von Gefässen der unteren Extremität mit Gewebe-Patch, sonstige
- 39.56.99 ↔ Plastische Rekonstruktion eines Blutgefässes mit Gewebe-Patch, sonstige
- 39.57.00 ↔ Plastische Rekonstruktion eines Blutgefässes mit synthetischem Patch Graft, n.n.bez.
- 39.57.11 ↔ Plastische Rekonstruktion von intrakraniellen Gefässen mit synthetischem Patch Graft
- 39.57.12 ↔ Plastische Rekonstruktion von extrakraniellen Arterien an Kopf und Hals mit synthetischem Patch Graft
- 39.57.13 ↔ Plastische Rekonstruktion der V. jugularis mit synthetischem Patch Graft
- 39.57.19 ↔ Plastische Rekonstruktion von Gefässen an Kopf und Hals mit synthetischem Patch Graft, sonstige
- 39.57.20 ↔ Plastische Rekonstruktion von Gefässen der oberen Extremität mit synthetischem Patch Graft, n.n.bez.
- 39.57.21 ↔ Plastische Rekonstruktion von Arterien der oberen Extremität mit synthetischem Patch Graft
- 39.57.22 ↔ Plastische Rekonstruktion der V. subclavia, V. axillaris und V. brachiocephalica mit synthetischem Patch Graft
- 39.57.23 ↔ Plastische Rekonstruktion von sonstigen tiefen Venen der oberen Extremitäten mit synthetischem Patch Graft
- 39.57.29 ↔ Plastische Rekonstruktion von Gefässen der oberen Extremität mit synthetischem Patch Graft, sonstige
- 39.57.30 ↔ Plastische Rekonstruktion von thorakalen Gefässen mit synthetischem Patch Graft, n.n.bez.
- 39.57.31 ↔ Plastische Rekonstruktion der thorakalen Aorta mit synthetischem Patch Graft
- 39.57.32 ↔ Plastische Rekonstruktion der V. pulmonalis mit synthetischem Patch Graft
- 39.57.33 ↔ Plastische Rekonstruktion der V. cava superior mit synthetischem Patch Graft
- 39.57.39 ↔ Plastische Rekonstruktion von thorakalen Gefässen mit synthetischem Patch Graft, sonstige
- 39.57.40 ↔ Plastische Rekonstruktion abdominaler Arterien mit synthetischem Patch Graft, n.n.bez.
- 39.57.41 ↔ Plastische Rekonstruktion der abdominalen Aorta mit synthetischem Patch Graft
- 39.57.42 ↔ Plastische Rekonstruktion des Truncus coeliacus mit synthetischem Patch Graft
- 39.57.43 ↔ Plastische Rekonstruktion der A. gastrica mit synthetischem Patch Graft
- 39.57.44 ↔ Plastische Rekonstruktion der A. hepatica mit synthetischem Patch Graft
- 39.57.45 ↔ Plastische Rekonstruktion der A. lienalis mit synthetischem Patch Graft
- 39.57.46 ↔ Plastische Rekonstruktion der A. renalis mit synthetischem Patch Graft
- 39.57.47 ↔ Plastische Rekonstruktion der A. mesenterica mit synthetischem Patch Graft
- 39.57.48 ↔ Plastische Rekonstruktion der A. iliaca mit synthetischem Patch Graft
- 39.57.49 ↔ Plastische Rekonstruktion abdominaler Arterien mit synthetischem Patch Graft, sonstige
- 39.57.50 ↔ Plastische Rekonstruktion abdominaler Venen mit synthetischem Patch Graft, n.n.bez.
- 39.57.51 ↔ Plastische Rekonstruktion der V. cava inferior mit synthetischem Patch Graft
- 39.57.52 ↔ Plastische Rekonstruktion der V. iliaca mit synthetischem Patch Graft
- 39.57.59 ↔ Plastische Rekonstruktion abdominaler Venen mit synthetischem Patch Graft, sonstige
- 39.57.60 ↔ Plastische Rekonstruktion von Gefässen der unteren Extremität mit synthetischem Patch Graft, n.n.bez.
- 39.57.61 ↔ Plastische Rekonstruktion von Arterien der unteren Extremität mit synthetischem Patch Graft
- 39.57.62 ↔ Plastische Rekonstruktion der V. femoralis und V. poplitea mit synthetischem Patch Graft
- 39.57.63 ↔ Plastische Rekonstruktion von sonstigen tiefen Venen der unteren Extremitäten mit synthetischem Patch Graft
- 39.57.64 ↔ Plastische Rekonstruktion von oberflächlichen Venen des Oberschenkels mit synthetischem Patch Graft
- 39.57.69 ↔ Plastische Rekonstruktion von Gefässen der unteren Extremität mit synthetischem Patch Graft, sonstige
- 39.57.99 ↔ Plastische Rekonstruktion eines Blutgefässes mit synthetischem Patch Graft, sonstige

Prozedur F06-9

38.45.00 ↔ Resektion von thorakalen Blutgefässen mit Ersatz, n.n.bez.	38.45.21 ↔ Resektion der A. pulmonalis mit Ersatz
38.45.12 ↔ Resektion der Aorta thoracica mit Ersatz	38.45.22 ↔ Resektion des Truncus brachiocephalicus mit Ersatz
38.45.13 ↔ Resektion der Aorta thoracoabdominalis mit Ersatz	38.45.29 ↔ Resektion sonstiger thorakaler Arterien mit Ersatz
38.45.14 ↔ Resektion der thorakalen Aorta und Ersatz mit Hybridprothese	38.45.31 ↔ Resektion der V. cava superior mit Ersatz
38.45.15 ↔ Resektion der Aorta ascendens mit Ersatz	38.45.38 ↔ Resektion sonstiger tiefer thorakaler Venen mit Ersatz
38.45.16 ↔ Resektion des Aortenbogens mit Ersatz	38.45.39 ↔ Resektion thorakaler Venen mit Ersatz, sonstige
38.45.17 ↔ Resektion der Aorta ascendens sowie des Aortenbogens mit Ersatz	38.45.99 ↔ Resektion von thorakalen Blutgefässen mit Ersatz, sonstige

ADRG F12**Implantation eines Herzschrittmachers**

Mindestens eine Prozedur in Tabelle F12-1 und Prozedur in Tabelle F12-2 oder Prozedur in Tabelle F12-3 oder Prozedur in Tabelle F12-4 oder Prozedur in Tabelle F12-5

DRG F12A**Implantation eines Herzschrittmachers mit äusserst schweren CC oder einer Zwei- oder Drei-Kammer-Stimulation mit komplexem Eingriff oder Alter < 16 Jahre oder bestimmter Prozedur, oder Drei-Kammer-Stimulation mit mehrzeitig bestimmter OR-Prozedur**

PCCL > 3 oder mindestens eine Prozedur in Tabelle F12-6 und (Prozedur in Tabelle F12-7 oder Alter < 16 Jahre oder Prozedur in Tabelle F12-8) oder Prozedur in Tabelle F12-9 und Prozedur in Tabelle F12-2 und Mehrzeitige_bestimmte OR- Prozeduren

DRG F12B**Implantation eines Herzschrittmachers mit einer Drei-Kammer-Stimulation oder Implantation eines sondenlosen Herzschrittmachers oder eines Drucksensors**

Prozedur in Tabelle F12-9 und Prozedur in Tabelle F12-2 oder Prozedur in Tabelle F12-4 oder Prozedur in Tabelle F12-3

DRG F12C**Implantation eines Herzschrittmachers mit einer Zwei-Kammer-Stimulation**

Prozedur in Tabelle F12-10 und Prozedur in Tabelle F12-2

DRG F12D**Implantation eines Herzschrittmachers mit einer Ein-Kammer-Stimulation****Prozedur F12-1**

37.8A.00 ↔ Implantation eines permanenten Herzschrittmachers, n.n.bez.	37.8A.31 ↔ Implantation eines Resynchronisationsherzschrittmacher [CRT-P]
37.8A.09 ↔ Implantation eines permanenten Herzschrittmachers, sonstige	37.8A.42 ↔ Implantation eines transvenösen, sondenlosen Herzschrittmachers, Einkammerstimulation
37.8A.11 ↔ Implantation eines Einkammer-Schrittmachers	37.8A.43 ↔ Implantation eines transvenösen, sondenlosen Herzschrittmachers, Zweikammerstimulation
37.8A.21 ↔ Implantation eines Zweikammer-Schrittmachers, ohne antitachykarde Stimulation	37.8A.44 ↔ Implantation eines transvenösen, sondenlosen Herzschrittmachers, Einkammerstimulation mit AV-Synchronisation
37.8A.22 ↔ Implantation eines Zweikammer-Schrittmachers, mit antitachykarder Stimulation	

Prozedur F12-10

37.8A.21 ↔ Implantation eines Zweikammer-Schrittmachers, ohne antitachykarde Stimulation	37.8A.22 ↔ Implantation eines Zweikammer-Schrittmachers, mit antitachykarder Stimulation
--	--

Prozedur F12-2

37.7A.00 ↔ Implantation einer Elektrode am Herzen, n.n.bez.	37.7A.21 ↔ Implantation einer Elektrode am Epikard, durch Thorakotomie und Sternotomie, offen chirurgisch
37.7A.09 ↔ Implantation einer Elektrode am Herzen, sonstige	37.7A.22 ↔ Implantation einer Elektrode am Epikard über einen subxyphoidalen Zugang, offen chirurgisch
37.7A.11 ↔ Implantation einer transvenösen Ventrikelektrode	37.7A.23 ↔ Implantation einer Elektrode am Epikard, thorakoskopisch
37.7A.12 ↔ Implantation einer transvenösen Ventrikelektrode mit atrialem Sensing	37.7A.31 ↔ Implantation einer transvenösen Schockelektrode
37.7A.13 ↔ Implantation einer transvenösen Vorhofelektrode	37.7A.32 ↔ Implantation einer subkutanen Schockelektrode
37.7A.14 ↔ Implantation einer transvenösen Elektrode auf dem linken Ventrikel durch den Koronarsinus	

- | | |
|--|---|
| 37.7A.33 ↔ Implantation einer subkutanen Schockelektrode zur Verwendung mit einem subkutanen Defibrillatorsystem | 39.D1.11 ↔ Implantation eines Drucksensors in die Pulmonalarterie |
| 37.7A.51 ↔ Implantation eines Drucksensors am Herzen | |
| 39.A1.21 ↔ Platzierung einer Elektrode zur direkten Stimulation des intrakardialen Leitungssystems (His Bundle Pacing) | |

Prozedur F12-3

- | | |
|--|---|
| 37.7A.51 ↔ Implantation eines Drucksensors am Herzen | 39.D1.11 ↔ Implantation eines Drucksensors in die Pulmonalarterie |
|--|---|

Prozedur F12-4

- | | |
|---|---|
| 37.8A.42 ↔ Implantation eines transvenösen, sondenlosen Herzschrittmachers, Einkammerstimulation | 37.8A.44 ↔ Implantation eines transvenösen, sondenlosen Herzschrittmachers, Einkammerstimulation mit AV-Synchronisation |
| 37.8A.43 ↔ Implantation eines transvenösen, sondenlosen Herzschrittmachers, Zweikammerstimulation | |

Prozedur F12-5

- 37.8C ↔ Implantation eines Ereignisrekorders

Prozedur F12-6

- | | |
|--|---|
| 37.8A.21 ↔ Implantation eines Zweikammer-Schrittmachers, ohne antitachykarde Stimulation | 37.8A.31 ↔ Implantation eines Resynchronisationsherzschrittmacher [CRT-P] |
| 37.8A.22 ↔ Implantation eines Zweikammer-Schrittmachers, mit antitachykarder Stimulation | |

Prozedur F12-7

- | | |
|--|--|
| 00.66.00 ↔ Perkutan-transluminale Koronarangioplastik [PTCA] oder koronare Atherektomie, n.n.bez. | 35.41.00 ↔ Vergrößerung eines bestehenden Vorhofseptumdefekts, n.n.bez. |
| 00.66.09 ↔ Perkutan-transluminale Koronarangioplastik [PTCA] oder koronare Atherektomie, sonstige | 35.41.10 ↔ Vergrößerung eines bestehenden Vorhofseptumdefekts, offen chirurgisch |
| 00.66.10 ↔ Perkutan-transluminale Verschluss einer Fistel der Herzkranzgefäße | 35.41.20 ↔ Vergrößerung eines bestehenden Vorhofseptumdefekts, perkutan-transluminal |
| 00.66.20 ↔ Koronarangioplastik [PTCA], mit Ballons, n.n.bez. | 35.41.99 ↔ Vergrößerung eines bestehenden Vorhofseptumdefekts, sonstige |
| 00.66.21 ↔ Koronarangioplastik [PTCA] mit medikamentenfreisetzenden Ballons | 35.42.00 ↔ Bildung von Herzseptumdefekten, n.n.bez. |
| 00.66.22 ↔ Koronarangioplastik [PTCA] mit Antikörperbeschichteten Ballons | 35.42.09 ↔ Bildung von Herzseptumdefekten, sonstige |
| 00.66.29 ↔ Koronarangioplastik [PTCA], mit Ballons, sonstige | 35.42.10 ↔ Bildung von Herzseptumdefekten, offen chirurgisch |
| 00.66.30 ↔ Koronarangioplastik [PTCA] durch Rotablation | 35.42.21 ↔ Bildung von Herzseptumdefekten, perkutan-transluminal, ohne Implantat |
| 00.66.31 ↔ Perkutan-transluminale Gefässintervention an den Koronarien mittels Laser-Angioplastie | 35.42.22 ↔ Bildung von Herzseptumdefekten, perkutan-transluminal, mit Implantat |
| 00.66.32 ↔ Perkutan-transluminale Gefässintervention an den Koronarien mittels Atherektomie | 35.43.20 ↔ Vergrößerung eines bestehenden Ventrikelseptumdefekts, perkutan-transluminal |
| 00.66.33 ↔ Perkutan-transluminale Gefässintervention an den Koronarien mittels Fremdkörperentfernung | 35.53 ↔ Korrektur eines Ventrikelseptumdefekts mit Prothese, offener Zugang |
| 00.66.36 ↔ Perkutan-transluminale Gefässintervention an den Koronarien mittels Thrombektomie | 35.55 ↔ Korrektur eines Ventrikelseptumdefekts mit Prothese, geschlossen |
| 00.66.37 ↔ Perkutan-transluminale Gefässintervention an den Koronarien mittels Lithotripsie | 35.61 ↔ Korrektur eines Vorhofseptumdefekts mit Bio-Graft |
| 00.66.38 ↔ Perkutan-transluminale Gefässintervention an den Koronarien, selektive Thrombolyse | 35.62 ↔ Korrektur eines Ventrikelseptumdefekts mit Bio-Graft |
| 00.66.3A ↔ Perkutan-transluminale Gefässintervention an den Koronarien über die Kollateralen des entsprechenden Gefässes | 35.98.11 ↔ Perkutan-transluminale Verschluss eines Vorhofseptumdefekts, mit 1 Verschlussdevice |
| 00.66.40 ↔ Selektive Embolisation von Koronarien, n.n.bez. | 35.98.12 ↔ Perkutan-transluminale Verschluss eines Vorhofseptumdefekts, mit 2 und mehr Verschlussdevices |
| 00.66.41 ↔ Selektive Embolisation von Koronarien mit Coils | 35.98.19 ↔ Perkutan-transluminale Verschluss eines Vorhofseptumdefekts, sonstige |
| 00.66.42 ↔ Selektive Embolisation von Koronarien mit embolisierenden (ablösbaren) Ballons | 35.98.30 ↔ Perkutan-transluminale Verschluss eines Ventrikelseptumdefekts |
| 00.66.43 ↔ Selektive Embolisation von Koronarien mit Schirmen | 35.B0 ↔ Klappensprengung, n.n.bez. |
| 00.66.44 ↔ Selektive Embolisation von Koronarien mit Plugs | |
| 00.66.49 ↔ Selektive Embolisation von Koronarien, sonstige | |

35.B1.11 ↔ Sprengung der Aortenklappe, endovaskulärer Zugang	36.08.16 ↔ Implantation perkutan-transluminal von gecoverten Stents ohne Medikamentenfreisetzung, in einer Koronararterie
35.B1.12 ↔ Sprengung der Mitralklappe, endovaskulärer Zugang	36.08.17 ↔ Implantation perkutan-transluminal von gecoverten Stents ohne Medikamentenfreisetzung, in mehreren Koronararterien
35.B1.13 ↔ Sprengung der Pulmonalklappe, endovaskulärer Zugang	36.08.21 ↔ Implantation perkutan-transluminal von Stents mit Medikamentenfreisetzung, in einer Koronararterie
35.B1.14 ↔ Sprengung der Trikuspidalklappe, endovaskulärer Zugang	36.08.22 ↔ Implantation perkutan-transluminal von Stents mit Medikamentenfreisetzung, in mehreren Koronararterien
35.B9 ↔ Klappensprengung, sonstige	36.08.23 ↔ Implantation perkutan-transluminal von selbstexpandierenden Stents mit Medikamentenfreisetzung, in einer Koronararterie
35.C2.13 ↔ Segelrekonstruktion der Mitralklappe, endovaskulärer Zugang	36.08.24 ↔ Implantation perkutan-transluminal von selbstexpandierenden Stents mit Medikamentenfreisetzung, in mehreren Koronararterien
35.C2.14 ↔ Segelrekonstruktion der Mitralklappe kathetergesteuert, transapikal	36.08.25 ↔ Implantation perkutan-transluminal eines Bifurkationsstents mit Medikamentenfreisetzung in Koronararterien
35.C3.13 ↔ Taschenrekonstruktion der Pulmonalklappe, endovaskulärer Zugang	36.08.26 ↔ Implantation perkutan-transluminal von gecoverten Stents mit Medikamentenfreisetzung, in einer Koronararterie
35.C3.14 ↔ Taschenrekonstruktion der Pulmonalklappe kathetergesteuert, transapikal	36.08.27 ↔ Implantation perkutan-transluminal von gecoverten Stents mit Medikamentenfreisetzung, in mehreren Koronararterien
35.C4.13 ↔ Segelrekonstruktion der Trikuspidalklappe, endovaskulärer Zugang	36.08.31 ↔ Implantation perkutan-transluminal von beschichteten Stents in eine Koronararterie
35.C4.14 ↔ Segelrekonstruktion der Trikuspidalklappe kathetergesteuert, transapikal	36.08.32 ↔ Implantation perkutan-transluminal von beschichteten Stents in mehrere Koronararterien
35.D2.21 ↔ Anuloplastik der Mitralklappe, transarteriell	36.0A ↔ Implantation perkutan-transluminal eines strömungsreduzierenden Drahtgeflechts in den Koronarsinus
35.D2.22 ↔ Anuloplastik der Mitralklappe, transvenös	36.32 ↔ Sonstige transmyokardiale Revaskularisation
35.D2.23 ↔ Anuloplastik der Mitralklappe, über den Koronarsinus	37.34.10 ↔ Ablation bei Tachyarrhythmie, n.n.bez.
35.E1.00 ↔ Valvuloplastik der Aortenklappe, n.n.bez.	37.34.11 ↔ Ablation bei Tachyarrhythmie, konventionelle Radiofrequenzablation
35.E1.09 ↔ Valvuloplastik der Aortenklappe, sonstige	37.34.12 ↔ Ablation bei Tachyarrhythmie, gekühlte Radiofrequenzablation
35.E1.13 ↔ Valvuloplastik der Aortenklappe, endovaskulärer Zugang	37.34.13 ↔ Ablation bei Tachyarrhythmie, mit anderen Energiequellen
35.E1.14 ↔ Valvuloplastik der Aortenklappe kathetergesteuert, transapikal	37.34.15 ↔ Ablation bei Tachyarrhythmie, Kryoablation
35.E2.00 ↔ Valvuloplastik der Mitralklappe, n.n.bez.	37.34.16 ↔ Ablation bei Tachyarrhythmie, multipolare phasenverschobene Radiofrequenzablation
35.E2.09 ↔ Valvuloplastik der Mitralklappe, sonstige	37.34.19 ↔ Ablation bei Tachyarrhythmie, sonstige
35.E2.13 ↔ Valvuloplastik der Mitralklappe, endovaskulärer Zugang, transarteriell	37.34.1C ↔ Ablation bei Tachyarrhythmie, irreversible Elektroporation
35.E2.14 ↔ Valvuloplastik der Mitralklappe, endovaskulärer Zugang, transvenös	37.34.31 ↔ Ablation bei Tachyarrhythmie mit Hilfe von 3D-Mappingverfahren
35.E2.15 ↔ Valvuloplastik der Mitralklappe kathetergesteuert, transapikal	37.90.09 ↔ Einsetzen von Vorrichtungen ins linke Herzohr, sonstige
35.E3.00 ↔ Valvuloplastik der Pulmonalklappe, n.n.bez.	37.90.10 ↔ Perkutaner Verschluss des linken Vorhofsohrs
35.E3.09 ↔ Valvuloplastik der Pulmonalklappe, sonstige	37.9B.13 ↔ Entfernung von Implantaten am Herzen, perkutan-transluminal
35.E3.13 ↔ Valvuloplastik der Pulmonalklappe, endovaskulärer Zugang	39.B1.75 ↔ (Perkutan-)transluminale Implantation von Stents ohne Medikamentenfreisetzung, Ductus arteriosus apertus
35.E3.14 ↔ Valvuloplastik der Pulmonalklappe kathetergesteuert, transapikal	39.B1.M2 ↔ (Perkutan-)transluminale Implantation von Stents ohne Medikamentenfreisetzung, Aortopulmonale Kollateralgefäße [MAPCA]
35.E4.00 ↔ Valvuloplastik der Trikuspidalklappe, n.n.bez.	39.B1.N2 ↔ (Perkutan-)transluminale Implantation von Stents ohne Medikamentenfreisetzung, künstliche aortopulmonale Shunts
35.E4.09 ↔ Valvuloplastik der Trikuspidalklappe, sonstige	39.B2.75 ↔ (Perkutan-)transluminale Implantation von Stents mit Medikamentenfreisetzung, Ductus arteriosus apertus
35.E4.14 ↔ Valvuloplastik der Trikuspidalklappe kathetergesteuert, transapikal	39.B2.M2 ↔ (Perkutan-)transluminale Implantation von Stents mit Medikamentenfreisetzung, Aortopulmonale Kollateralgefäße [MAPCA]
35.E4.15 ↔ Valvuloplastik der Trikuspidalklappe, endovaskulärer Zugang, transarteriell	
35.E4.16 ↔ Valvuloplastik der Trikuspidalklappe, endovaskulärer Zugang, transvenös	
36.08.00 ↔ Implantation von Stents in Koronararterien, perkutan-transluminal, n.n.bez.	
36.08.09 ↔ Implantation von Stents in Koronararterien, perkutan-transluminal, sonstige	
36.08.11 ↔ Implantation perkutan-transluminal von Stents ohne Medikamentenfreisetzung, in einer Koronararterie	
36.08.12 ↔ Implantation perkutan-transluminal von Stents ohne Medikamentenfreisetzung, in mehreren Koronararterien	
36.08.13 ↔ Implantation perkutan-transluminal von selbstexpandierenden Stents ohne Medikamentenfreisetzung, in einer Koronararterie	
36.08.14 ↔ Implantation perkutan-transluminal von selbstexpandierenden Stents ohne Medikamentenfreisetzung, in mehreren Koronararterien	
36.08.15 ↔ Implantation perkutan-transluminal eines Bifurkationsstents ohne Medikamentenfreisetzung in Koronararterien	

39.B2.N2 ↔ (Perkutan-)transluminale Implantation von Stents mit Medikamentenfreisetzung, künstliche aortopulmonale Shunts	39.B8.75 ↔ (Perkutan-)transluminale Implantation von gecoverten grosslumige Stents, Ductus arteriosus apertus
39.B3.75 ↔ (Perkutan-)transluminale Implantation von gecoverten Stents ohne Medikamentenfreisetzung, Ductus arteriosus apertus	39.B8.M2 ↔ (Perkutan-)transluminale Implantation von gecoverten grosslumige Stents, Aortopulmonale Kollateralgefässe [MAPCA]
39.B4.75 ↔ (Perkutan-)transluminale Implantation von gecoverten Stents mit Medikamentenfreisetzung, Ductus arteriosus apertus	39.B8.N2 ↔ (Perkutan-)transluminale Implantation von gecoverten grosslumige Stents, künstliche aortopulmonale Shunts
39.B5.75 ↔ (Perkutan-)transluminale Implantation von ungecoverten Cheatham-Platinum-Stents, Ductus arteriosus apertus	39.BA.M2 ↔ (Perkutan-)transluminale Implantation von ungecoverten Wachstumsstents, Aortopulmonale Kollateralgefässe [MAPCA]
39.B6.75 ↔ (Perkutan-)transluminale Implantation von gecoverten Cheatham-Platinum-Stents, Ductus arteriosus apertus	39.BA.N2 ↔ (Perkutan-)transluminale Implantation von ungecoverten Wachstumsstents, künstliche aortopulmonale Shunts
39.B7.75 ↔ (Perkutan-)transluminale Implantation von ungecoverten grosslumige Stents, Ductus arteriosus apertus	39.BB.M2 ↔ (Perkutan-)transluminale Implantation von gecoverten Wachstumsstents, Aortopulmonale Kollateralgefässe [MAPCA]
39.B7.M2 ↔ (Perkutan-)transluminale Implantation von ungecoverten grosslumige Stents, Aortopulmonale Kollateralgefässe [MAPCA]	39.BB.N2 ↔ (Perkutan-)transluminale Implantation von gecoverten Wachstumsstents, künstliche aortopulmonale Shunts
39.B7.N2 ↔ (Perkutan-)transluminale Implantation von ungecoverten grosslumige Stents, künstliche aortopulmonale Shunts	39.BH.75 ↔ (Perkutan-)transluminale Implantation von Stents zur Strömungslaminierung bei Aneurysmen, Ductus arteriosus apertus

Prozedur F12-8

39.A1.11 ‡↔ Einsatz eines Excimer-Laser

39.A1.12 ‡↔ Einsatz eines Cutting sheath

Prozedur F12-9

37.8A.31 ↔ Implantation eines Resynchronisationsherzschrittmacher [CRT-P]

ADRG F13**Amputation bei Kreislauferkrankungen an oberer Extremität und Zehen oder verschiedene Eingriffe bei Diabetes mellitus mit Komplikationen**

Prozedur in Tabelle F13-2 oder Diagnose in Tabelle F13-1 und mindestens eine Prozedur in Tabelle F13-3

DRG F13A**Amputation bei Kreislauferkrankungen an oberer Extremität und Zehen mit äusserst schweren CC oder komplexer Arthrodese am Fuss od. Komplexbehandlung bei Amputation ab 7 Behandlungstage oder bestimmte Prozeduren und mehrzeitigen Revisions- oder Rekonstruktionseingriffen oder Gefässeingriff**

(PCCL > 3 oder Prozedur in Tabelle F13-4 oder Prozedur in Tabelle F13-5 oder Prozedur in Tabelle F13-6 oder Prozedur in Tabelle F13-7) und (OR-Prozedur und mindestens eine Prozedur in Tabelle F13-8 und (mindestens zwei Behandlungen, die mindestens einen Tag auseinander liegen in [OR-Prozedur und Prozedur in Tabelle F13-9] oder mindestens zwei Behandlungen, die mindestens einen Tag auseinander liegen in [OR-Prozedur und Prozedur in Tabelle F13-10]) oder Prozedur in Tabelle F13-11)

DRG F13B**Amputation bei Kreislauferkrankungen an oberer Extremität und Zehen mit äusserst schweren CC oder komplexer Arthrodese am Fuss oder Komplexbehandlung bei Amputation ab 7 Behandlungstage oder bestimmte Prozeduren**

PCCL > 3 oder Prozedur in Tabelle F13-4 oder Prozedur in Tabelle F13-5 oder Prozedur in Tabelle F13-6 oder Prozedur in Tabelle F13-7

DRG F13C**Amputation bei Kreislauferkrankungen an oberer Extremität und Zehen oder verschiedene Eingriffe bei Diabetes mellitus mit Komplikationen****Diagnose F13-1**

E10.50	Diabetes mellitus, Typ 1: Mit peripheren vaskulären Komplikationen: Nicht als entgleist bezeichnet	E10.60	Diabetes mellitus, Typ 1: Mit sonstigen näher bezeichneten Komplikationen: Nicht als entgleist bezeichnet
E10.51	Diabetes mellitus, Typ 1: Mit peripheren vaskulären Komplikationen: Als entgleist bezeichnet		

E10.61	Diabetes mellitus, Typ 1: Mit sonstigen näher bezeichneten Komplikationen: Als entgleist bezeichnet	E12.74	Diabetes mellitus in Verbindung mit Fehl- oder Mangelernährung [Malnutrition]: Mit multiplen Komplikationen: Mit diabetischem Fußsyndrom, nicht als entgleist bezeichnet
E10.72	Diabetes mellitus, Typ 1: Mit multiplen Komplikationen: Mit sonstigen multiplen Komplikationen, nicht als entgleist bezeichnet	E12.75	Diabetes mellitus in Verbindung mit Fehl- oder Mangelernährung [Malnutrition]: Mit multiplen Komplikationen: Mit diabetischem Fußsyndrom, als entgleist bezeichnet
E10.73	Diabetes mellitus, Typ 1: Mit multiplen Komplikationen: Mit sonstigen multiplen Komplikationen, als entgleist bezeichnet	E13.50	Sonstiger näher bezeichneter Diabetes mellitus: Mit peripheren vaskulären Komplikationen: Nicht als entgleist bezeichnet
E10.74	Diabetes mellitus, Typ 1: Mit multiplen Komplikationen: Mit diabetischem Fußsyndrom, nicht als entgleist bezeichnet	E13.51	Sonstiger näher bezeichneter Diabetes mellitus: Mit peripheren vaskulären Komplikationen: Als entgleist bezeichnet
E10.75	Diabetes mellitus, Typ 1: Mit multiplen Komplikationen: Mit diabetischem Fußsyndrom, als entgleist bezeichnet	E13.60	Sonstiger näher bezeichneter Diabetes mellitus: Mit sonstigen näher bezeichneten Komplikationen: Nicht als entgleist bezeichnet
E11.50	Diabetes mellitus, Typ 2: Mit peripheren vaskulären Komplikationen: Nicht als entgleist bezeichnet	E13.61	Sonstiger näher bezeichneter Diabetes mellitus: Mit sonstigen näher bezeichneten Komplikationen: Als entgleist bezeichnet
E11.51	Diabetes mellitus, Typ 2: Mit peripheren vaskulären Komplikationen: Als entgleist bezeichnet	E13.72	Sonstiger näher bezeichneter Diabetes mellitus: Mit multiplen Komplikationen: Mit sonstigen multiplen Komplikationen, nicht als entgleist bezeichnet
E11.60	Diabetes mellitus, Typ 2: Mit sonstigen näher bezeichneten Komplikationen: Nicht als entgleist bezeichnet	E13.73	Sonstiger näher bezeichneter Diabetes mellitus: Mit multiplen Komplikationen: Mit sonstigen multiplen Komplikationen, als entgleist bezeichnet
E11.61	Diabetes mellitus, Typ 2: Mit sonstigen näher bezeichneten Komplikationen: Als entgleist bezeichnet	E13.74	Sonstiger näher bezeichneter Diabetes mellitus: Mit multiplen Komplikationen: Mit diabetischem Fußsyndrom, nicht als entgleist bezeichnet
E11.72	Diabetes mellitus, Typ 2: Mit multiplen Komplikationen: Mit sonstigen multiplen Komplikationen, nicht als entgleist bezeichnet	E13.75	Sonstiger näher bezeichneter Diabetes mellitus: Mit multiplen Komplikationen: Mit diabetischem Fußsyndrom, als entgleist bezeichnet
E11.73	Diabetes mellitus, Typ 2: Mit multiplen Komplikationen: Mit sonstigen multiplen Komplikationen, als entgleist bezeichnet	E14.50	Nicht näher bezeichneter Diabetes mellitus: Mit peripheren vaskulären Komplikationen: Nicht als entgleist bezeichnet
E11.74	Diabetes mellitus, Typ 2: Mit multiplen Komplikationen: Mit diabetischem Fußsyndrom, nicht als entgleist bezeichnet	E14.51	Nicht näher bezeichneter Diabetes mellitus: Mit peripheren vaskulären Komplikationen: Als entgleist bezeichnet
E11.75	Diabetes mellitus, Typ 2: Mit multiplen Komplikationen: Mit diabetischem Fußsyndrom, als entgleist bezeichnet	E14.60	Nicht näher bezeichneter Diabetes mellitus: Mit sonstigen näher bezeichneten Komplikationen: Nicht als entgleist bezeichnet
E12.50	Diabetes mellitus in Verbindung mit Fehl- oder Mangelernährung [Malnutrition]: Mit peripheren vaskulären Komplikationen: Nicht als entgleist bezeichnet	E14.61	Nicht näher bezeichneter Diabetes mellitus: Mit sonstigen näher bezeichneten Komplikationen: Als entgleist bezeichnet
E12.51	Diabetes mellitus in Verbindung mit Fehl- oder Mangelernährung [Malnutrition]: Mit peripheren vaskulären Komplikationen: Als entgleist bezeichnet	E14.72	Nicht näher bezeichneter Diabetes mellitus: Mit multiplen Komplikationen: Mit sonstigen multiplen Komplikationen, nicht als entgleist bezeichnet
E12.60	Diabetes mellitus in Verbindung mit Fehl- oder Mangelernährung [Malnutrition]: Mit sonstigen näher bezeichneten Komplikationen: Nicht als entgleist bezeichnet	E14.73	Nicht näher bezeichneter Diabetes mellitus: Mit multiplen Komplikationen: Mit sonstigen multiplen Komplikationen, als entgleist bezeichnet
E12.61	Diabetes mellitus in Verbindung mit Fehl- oder Mangelernährung [Malnutrition]: Mit sonstigen näher bezeichneten Komplikationen: Als entgleist bezeichnet	E14.74	Nicht näher bezeichneter Diabetes mellitus: Mit multiplen Komplikationen: Mit diabetischem Fußsyndrom, nicht als entgleist bezeichnet
E12.72	Diabetes mellitus in Verbindung mit Fehl- oder Mangelernährung [Malnutrition]: Mit multiplen Komplikationen: Mit sonstigen multiplen Komplikationen, nicht als entgleist bezeichnet	E14.75	Nicht näher bezeichneter Diabetes mellitus: Mit multiplen Komplikationen: Mit diabetischem Fußsyndrom, als entgleist bezeichnet
E12.73	Diabetes mellitus in Verbindung mit Fehl- oder Mangelernährung [Malnutrition]: Mit multiplen Komplikationen: Mit sonstigen multiplen Komplikationen, als entgleist bezeichnet		

Prozedur F13-10

- 86.53.11 †↔ Sekundärnaht an Haut und Subkutangewebe des Kopfes
 86.53.16 †↔ Sekundärnaht an Haut und Subkutangewebe der Hand
 86.53.1D †↔ Sekundärnaht an Haut und Subkutangewebe des Fusses
 86.53.1E †↔ Sekundärnaht an Haut und Subkutangewebe anderer Lokalisationen

Prozedur F13-11

- 38.14.10 ↔ Endarteriektomie von Aorta ascendens und Aortenbogen
 38.14.20 ↔ Endarteriektomie der Aorta descendens
 38.14.30 ↔ Endarteriektomie der Aorta abdominalis
 38.14.40 ↔ Endarteriektomie von künstlich angelegter Aorta
 38.14.99 ↔ Endarteriektomie der Aorta, sonstige
 38.16.01 ↔ Endarteriektomie und Endovenektomie von künstlich angelegten abdominalen Gefässen
 38.16.09 ↔ Endarteriektomie und Endovenektomie von abdominalen Gefässen, sonstige
 38.16.11 ↔ Endarteriektomie des Truncus coeliacus
 38.16.12 ↔ Endarteriektomie der A. gastrica
 38.16.13 ↔ Endarteriektomie der A. hepatica
 38.16.14 ↔ Endarteriektomie der A. lienalis
 38.16.15 ↔ Endarteriektomie der A. renalis
 38.16.16 ↔ Endarteriektomie der A. mesenterialis
 38.16.17 ↔ Endarteriektomie der A. lumbalis
 38.16.18 ↔ Endarteriektomie der A. iliaca
 38.16.21 ↔ Endovenektomie an der Iliakalvene
 38.34.10 ↔ Resektion der Aorta ascendens und des Aortenbogens mit Anastomose
 38.34.20 ↔ Resektion der Aorta descendens mit Anastomose
 38.34.30 ↔ Resektion der Aorta abdominalis mit Anastomose
 38.34.99 ↔ Resektion der Aorta mit Anastomose, sonstige
 38.36.11 ↔ Resektion des Truncus coeliacus mit Anastomose
 38.36.12 ↔ Resektion der A. gastrica mit Anastomose
 38.36.13 ↔ Resektion der A. hepatica mit Anastomose
 38.36.14 ↔ Resektion der A. lienalis mit Anastomose
 38.36.15 ↔ Resektion der A. renalis mit Anastomose
 38.36.16 ↔ Resektion der A. mesenterialis mit Anastomose
 38.36.17 ↔ Resektion der A. iliaca mit Anastomose
 38.36.19 ↔ Resektion von viszerale Arterien mit Anastomose, sonstige
 38.36.99 ↔ Resektion von abdominalen Arterien mit Anastomose, sonstige
 38.37.11 ↔ Resektion der V. cava inferior mit Anastomose
 38.37.12 ↔ Resektion der V. iliaca mit Anastomose
 38.37.19 ↔ Resektion von tiefen abdominalen Venen mit Anastomose, sonstige
 38.37.99 ↔ Resektion von abdominalen Venen mit Anastomose, sonstige
 38.44.10 ↔ Resektion der Aorta abdominalis, suprarenal mit Ersatz
 38.44.11 ↔ Resektion der Aorta abdominalis, infrarenal mit Ersatz
 38.44.12 ↔ Resektion der Aorta abdominalis, juxtarenal mit Ersatz
 38.44.99 ↔ Resektion der Aorta abdominalis mit Ersatz, sonstige
 38.45.00 ↔ Resektion von thorakalen Blutgefässen mit Ersatz, n.n.bez.
 38.45.12 ↔ Resektion der Aorta thoracica mit Ersatz
 38.45.13 ↔ Resektion der Aorta thoracoabdominalis mit Ersatz
 38.45.14 ↔ Resektion der thorakalen Aorta und Ersatz mit Hybridprothese
 38.45.15 ↔ Resektion der Aorta ascendens mit Ersatz
 38.45.16 ↔ Resektion des Aortenbogens mit Ersatz
 38.45.17 ↔ Resektion der Aorta ascendens sowie des Aortenbogens mit Ersatz
 38.45.21 ↔ Resektion der A. pulmonalis mit Ersatz
 38.45.22 ↔ Resektion des Truncus brachiocephalicus mit Ersatz
 38.45.29 ↔ Resektion sonstiger thorakaler Arterien mit Ersatz
 38.45.31 ↔ Resektion der V. cava superior mit Ersatz
 38.45.38 ↔ Resektion sonstiger tiefer thorakaler Venen mit Ersatz
 38.45.39 ↔ Resektion thorakaler Venen mit Ersatz, sonstige
 38.45.99 ↔ Resektion von thorakalen Blutgefässen mit Ersatz, sonstige
 38.46 ↔ Resektion von abdominalen Arterien mit Ersatz
 38.47.11 ↔ Resektion der V. cava inferior mit Ersatz
 38.47.12 ↔ Resektion der V. iliaca mit Ersatz
 38.47.19 ↔ Resektion von tiefen abdominalen Venen mit Ersatz, sonstige
 38.47.99 ↔ Resektion von abdominalen Venen mit Ersatz, sonstige
 38.48.10 ↔ Resektion der A. femoralis mit Ersatz (communis) (superficialis)
 38.48.11 ↔ Resektion der A. profunda femoris mit Ersatz
 38.48.12 ↔ Resektion der A. poplitea mit Ersatz
 38.48.13 ↔ Resektion von Arterien des Unterschenkels mit Ersatz
 38.48.99 ↔ Resektion von Arterien der unteren Extremität mit Ersatz, sonstige
 39.22.11 ↔ Bypass zwischen A. carotis und A. carotis
 39.22.12 ↔ Bypass zwischen A. carotis und A. vertebralis
 39.22.13 ↔ Bypass zwischen A. carotis und A. subclavia
 39.22.14 ↔ Bypass zwischen A. carotis und Aorta
 39.22.19 ↔ Bypass an der A. carotis, sonstige
 39.22.21 ↔ Bypass zwischen A. subclavia und Aorta
 39.22.29 ↔ Bypass an der A. subclavia, sonstige
 39.22.99 ↔ Bypass zwischen Aorta, A. subclavia und A. carotis, sonstige
 39.23 ↔ Sonstiger intrathorakaler, vaskulärer Shunt oder Bypass
 39.24 ↔ Aorto-renaler Bypass
 39.26.10 ↔ Sonstiger intraabdominaler Gefäss-Shunt oder -Bypass, Viszeralarterien
 39.26.11 ↔ Sonstiger intraabdominaler Gefäss-Shunt oder -Bypass, Aorta
 39.26.12 ↔ Sonstiger intraabdominaler Gefäss-Shunt oder -Bypass, A. renalis
 39.26.19 ↔ Sonstiger intraabdominaler Gefäss-Shunt oder -Bypass, sonstige Viszeralarterien
 39.26.99 ↔ Sonstiger intraabdominaler Gefäss-Shunt oder -Bypass, sonstige
 39.29.09 ↔ Sonstiger (peripherer) Gefäss-Shunt oder -Bypass, sonstige
 39.29.10 ↔ Gefäss-Shunt oder Bypass an Arterien der unteren Extremität, n.n.bez.
 39.29.11 ↔ Femorofemorale Gefäss-Shunt oder -Bypass
 39.29.12 ↔ Femoropopliteale Gefäss-Shunt oder -Bypass
 39.29.13 ↔ Femorocrurale Gefäss-Shunt oder -Bypass
 39.29.14 ↔ Femoropedale Gefäss-Shunt oder -Bypass
 39.29.15 ↔ Popliteocrurale und popliteopedale Gefäss-Shunt oder -Bypass
 39.29.16 ↔ Gefäss-Shunt oder Bypass an Arterien des Unterschenkels und des Fusses
 39.29.19 ↔ Gefäss-Shunt oder Bypass an Arterien der unteren Extremität, sonstige
 39.29.20 ↔ Gefäss-Shunt oder Bypass an Arterien der oberen Extremität
 39.29.30 ↔ Sonstiger (peripherer) Gefäss-Shunt oder -Bypass, extraanatomisch, n.n.bez.

- 39.29.31 ↔ Subclaviafemoraler Gefäss-Shunt oder Bypass
 39.29.32 ↔ Axillofemoraler Gefäss-Shunt oder Bypass
 39.29.33 ↔ Femorofemoraler Cross-over-Bypass
 39.29.39 ↔ Sonstiger (peripherer) Gefäss-Shunt oder -Bypass, extraanatomisch, sonstige
 39.29.40 ↔ Gefäss-Shunt oder -Bypass an Venen
 39.29.81 ↔ Temporärer intraoperativer Shunt, arterioarteriell
 39.29.82 ↔ Temporärer intraoperativer Shunt, arteriovenös
 39.29.89 ↔ Temporärer intraoperativer Shunt, sonstige
 39.73.00 ↔ Endovaskuläre Implantation eines Stent-Grafts [Stent-Prothesen] an der Aorta ascendens, dem Aortenbogen, der thorakalen und thoracoabdominalen Aorta, n.n.bez.
 39.73.09 ↔ Endovaskuläre Implantation eines Stent-Grafts [Stent-Prothesen] an der Aorta ascendens, dem Aortenbogen, der thorakalen und thoracoabdominalen Aorta, sonstige
 39.73.31 ↔ Endovaskuläre Implantation in die Aorta thoracica von Stent-Grafts [Stent-Prothesen], ohne Öffnung
 39.73.32 ↔ Endovaskuläre Implantation in die Aorta thoracica von Stent-Grafts [Stent-Prothesen], mit 1 Öffnung
 39.73.33 ↔ Endovaskuläre Implantation in die Aorta thoracica von Stent-Grafts [Stent-Prothesen], mit 2 Öffnungen
 39.73.34 ↔ Endovaskuläre Implantation in die Aorta thoracica von Stent-Grafts [Stent-Prothesen], mit 3 Öffnungen
 39.73.35 ↔ Endovaskuläre Implantation in die Aorta thoracica von Stent-Grafts [Stent-Prothesen], mit 4 und mehr Öffnungen
 39.73.36 ↔ Endovaskuläre Implantation in die Aorta thoracica von Stent-Grafts [Stent-Prothesen], mit Versorgung eines Gefässabganges in Parallelgraft-Technik
 39.73.37 ↔ Endovaskuläre Implantation in die Aorta thoracica von Stent-Grafts [Stent-Prothesen], mit Versorgung von 2 und mehr Gefässabgänge in Parallelgraft-Technik
 39.73.41 ↔ Endovaskuläre Implantation in die Aorta thoracoabdominalis von Stent-Grafts [Stent-Prothesen], ohne Öffnung
 39.73.42 ↔ Endovaskuläre Implantation in die Aorta thoracoabdominalis von Stent-Grafts [Stent-Prothesen], mit 1 Öffnung
 39.73.43 ↔ Endovaskuläre Implantation in die Aorta thoracoabdominalis von Stent-Grafts [Stent-Prothesen], mit 2 Öffnungen
 39.73.44 ↔ Endovaskuläre Implantation in die Aorta thoracoabdominalis von Stent-Grafts [Stent-Prothesen], mit 3 Öffnungen
 39.73.45 ↔ Endovaskuläre Implantation in die Aorta thoracoabdominalis von Stent-Grafts [Stent-Prothesen], mit 4 und mehr Öffnungen
 39.73.46 ↔ Endovaskuläre Implantation in die Aorta thoracoabdominalis von Stent-Grafts [Stent-Prothesen], mit Versorgung eines Gefässabganges in Parallelgraft-Technik
 39.73.47 ↔ Endovaskuläre Implantation in die Aorta thoracoabdominalis von Stent-Grafts [Stent-Prothesen], mit Versorgung von 2 und mehr Gefässabgänge in Parallelgraft-Technik
 39.73.51 ↔ Endovaskuläre Implantation in die Aorta ascendens und den Aortenbogen von Stent-Grafts [Stent-Prothesen], ohne Öffnung
 39.73.52 ↔ Endovaskuläre Implantation in die Aorta ascendens und den Aortenbogen von Stent-Grafts [Stent-Prothesen], mit 1 Öffnung
 39.73.53 ↔ Endovaskuläre Implantation in die Aorta ascendens und den Aortenbogen von Stent-Grafts [Stent-Prothesen], mit 2 Öffnungen
 39.73.54 ↔ Endovaskuläre Implantation in die Aorta ascendens und den Aortenbogen von Stent-Grafts [Stent-Prothesen], mit 3 und mehr Öffnungen
 39.73.55 ↔ Endovaskuläre Implantation in die Aorta ascendens und den Aortenbogen von Stent-Grafts [Stent-Prothesen], mit Versorgung eines Gefässabganges in Parallelgraft-Technik
 39.73.56 ↔ Endovaskuläre Implantation in die Aorta ascendens und den Aortenbogen von Stent-Grafts [Stent-Prothesen], mit Versorgung von 2 und mehr Gefässabgänge in Parallelgraft-Technik
 39.7A.09 ↔ Endovaskuläre Implantation eines Stent-Grafts [Stent-Prothese] in sonstige Gefässe, sonstige
 39.7A.11 ↔ Endovaskuläre Implantation, iliakal, 1 Stent-Prothese, ohne Öffnung
 39.7A.12 ↔ Endovaskuläre Implantation, iliakal, 2 Stent-Prothesen, ohne Öffnung
 39.7A.13 ↔ Endovaskuläre Implantation, iliakal, 3 Stent-Prothesen, ohne Öffnung
 39.7A.14 ↔ Endovaskuläre Implantation, iliakal, 4 Stent-Prothesen, ohne Öffnung
 39.7A.15 ↔ Endovaskuläre Implantation, iliakal, 5 Stent-Prothesen, ohne Öffnung
 39.7A.16 ↔ Endovaskuläre Implantation, iliakal, 6 und mehr Stent-Prothesen, ohne Öffnung
 39.7A.21 ↔ Endovaskuläre Implantation in Beckenarterien eines Stent-Grafts [Stent-Prothese], iliakal mit Öffnung
 39.99.21 ↔ Operationen bei kongenitaler Anomalie des Aortenisthmus (Stenose) oder bei unterbrochenem Aortenbogen

Prozedur F13-2

- 84.00 ↔ Amputation an der oberen Extremität, n.n.bez.
 84.01 ↔ Amputation und Exartikulation an einem Finger (ausgenommen am Daumen)
 84.02 ↔ Amputation und Exartikulation am Daumen
 84.03.00 ↔ Hand-Amputation, n.n.bez.
 84.03.10 ↔ Komplette Hand-Amputation an Handwurzel oder Mittelhand
 84.03.99 ↔ Hand-Amputation, sonstige
 84.04 ↔ Handgelenks-Exartikulation
 84.05 ↔ Vorderarm-Amputation
 84.06 ↔ Ellenbogen-Exartikulation
 84.07 ↔ Oberarm-Amputation
 84.08 ↔ Schultergelenk-Exartikulation
 84.09 ↔ Interthorakoskopuläre Amputation
 84.11 ↔ Zehenamputation
 84.13 ↔ Exartikulation im Sprunggelenk
 84.3X.00 ↔ Revision eines Amputationsstumpfes, n.n.bez.
 84.3X.10 ↔ Revision eines Amputationsstumpfes, Schulter- und Oberarmregion
 84.3X.11 ↔ Revision eines Amputationsstumpfes, Unterarmregion
 84.3X.12 ↔ Revision eines Amputationsstumpfes, Handregion
 84.3X.13 ↔ Revision eines Amputationsstumpfes, untere Extremität
 84.3X.19 ↔ Revision eines Amputationsstumpfes, andere Lokalisation
 84.3X.99 ↔ Revision eines Amputationsstumpfes, sonstige

Prozedur F13-3

04.49.00 ↔	Sonstige Dekompression oder Lösung von Adhäsionen an peripherem Nerv oder Ganglion, n.n.bez.	77.09.90 ↔	Sequestrektomie an sonstigen näher bezeichneten Knochen, ohne Einlage eines Medikamententrägers
04.49.10 ↔	Sonstige Dekompression oder Lösung von Adhäsionen am Plexus brachialis	77.09.91 ↔	Sequestrektomie an sonstigen näher bezeichneten Knochen, mit Einlage eines Medikamententrägers
04.49.11 ↔	Sonstige Dekompression oder Lösung von Adhäsionen an Nerven der Schulter	77.09.99 ↔	Sequestrektomie an anderen näher bezeichneten Knochen, ohne Gesichtsschädelknochen, sonstige
04.49.12 ↔	Sonstige Dekompression oder Lösung von Adhäsionen an Nerven des Armes	77.27.00 ↔	Keilosteotomie an Tibia und Fibula, n.n.bez.
04.49.13 ↔	Sonstige Dekompression oder Lösung von Adhäsionen an Nerven der Hand	77.27.10 ↔	Keilosteotomie an der Tibia
04.49.14 ↔	Sonstige Dekompression oder Lösung von Adhäsionen am Plexus lumbosacralis, Leiste und Beckenboden	77.27.20 ↔	Keilosteotomie an der Fibula
04.49.15 ↔	Sonstige Dekompression oder Lösung von Adhäsionen an Nerven des Beines	77.27.99 ↔	Keilosteotomie an Tibia und Fibula, sonstige
04.49.16 ↔	Sonstige Dekompression oder Lösung von Adhäsionen an Nerven des Fusses	77.28.10 ↔	Keilosteotomie am Talus
04.49.99 ↔	Sonstige Dekompression oder Lösung von Adhäsionen an sonstigen peripheren Nerven oder Ganglion, sonstige	77.28.20 ↔	Keilosteotomie am Kalkaneus
34.03 ↔	Wiedereröffnung einer Thorakotomie	77.28.30 ↔	Keilosteotomie an sonstigen Tarsalia
38.38.10 ↔	Resektion der A. femoralis mit Anastomose (communis) (superficialis)	77.28.40 ↔	Keilosteotomie an Metatarsalia
38.38.11 ↔	Resektion der A. profunda femoris mit Anastomose	77.28.99 ↔	Keilosteotomie an Tarsalia und Metatarsalia, sonstige
38.38.12 ↔	Resektion der A. poplitea mit Anastomose	77.29.40 ↔	Keilosteotomie an Phalangen des Fusses
38.38.99 ↔	Resektion von Arterien der unteren Extremität mit Anastomose, sonstige	77.37.00 ↔	Sonstige Knochendurchtrennung an Tibia und Fibula, n.n.bez.
38.48.10 ↔	Resektion der A. femoralis mit Ersatz (communis) (superficialis)	77.37.10 ↔	Rotationsosteotomie an der Tibia
38.48.11 ↔	Resektion der A. profunda femoris mit Ersatz	77.37.12 ↔	Kortikotomie bei Segmenttransport an der Tibia
38.48.12 ↔	Resektion der A. poplitea mit Ersatz	77.37.13 ↔	Komplexe (mehrdimensionale) Osteotomie (mit Achsenkorrektur) an der Tibia
38.48.13 ↔	Resektion von Arterien des Unterschenkels mit Ersatz	77.37.14 ↔	Valgisierende oder varisierende Osteotomie an der Tibia
38.48.99 ↔	Resektion von Arterien der unteren Extremität mit Ersatz, sonstige	77.37.19 ↔	Sonstige Knochendurchtrennung an der Tibia
39.25.09 ↔	Gefäß-Bypass von der Aorta oder der A. iliaca zu weiteren Arterien der unteren Extremität, sonstige	77.37.20 ↔	Rotationsosteotomie an der Fibula
39.25.11 ↔	Aorto-iliakaler Bypass	77.37.21 ↔	Kortikotomie bei Segmenttransport an der Fibula
39.25.12 ↔	Aorto-femoraler Bypass	77.37.22 ↔	Komplexe (mehrdimensionale) Osteotomie (mit Achsenkorrektur) an der Fibula
39.25.13 ↔	Aorto-poplitealer Bypass	77.37.29 ↔	Sonstige Knochendurchtrennung an der Fibula
39.25.14 ↔	Aorto-cruraler Bypass	77.37.99 ↔	Sonstige Knochendurchtrennung an Tibia und Fibula, sonstige
39.25.15 ↔	Aorto-ilio-femoraler Bypass	77.38.10 ↔	Rotationsosteotomie an Tarsalia
39.25.16 ↔	Aorto-ilio-poplitealer Bypass	77.38.11 ↔	Kortikotomie bei Segmenttransport an Tarsalia
39.25.21 ↔	Ilio-iliakaler Bypass	77.38.12 ↔	Komplexe (mehrdimensionale) Osteotomie (mit Achsenkorrektur) an Tarsalia
39.25.22 ↔	Ilio-femoraler Bypass	77.38.13 ↔	Komplexe (mehrdimensionale) Osteotomie (mit Achsenkorrektur) an Metatarsalia
39.25.23 ↔	Ilio-poplitealer Bypass	77.38.19 ↔	Sonstige Knochendurchtrennung an Tarsalia
39.25.24 ↔	Ilio-cruraler Bypass	77.38.29 ↔	Sonstige Knochendurchtrennung an Metatarsalia
39.25.30 ↔	Obturator-Bypass (extraanatomisch)	77.38.99 ↔	Sonstige Knochendurchtrennung an Tarsalia und Metatarsalia, sonstige
40.71.11 ↔	Mikrochirurgische lymphovenöse Anastomosierung	77.40.20 ↔	Knochenbiopsie, ohne Angabe der Lokalisation, Offene Knochenbiopsie
40.71.21 ↔	Transplantation von Lymphknoten mit mikrovaskulärer Anastomose	77.41.20 ↔	Knochenbiopsie von Skapula, Klavikula, Rippen und Sternum, Offene Knochenbiopsie
40.71.31 ↔	Transplantation von peripheren Lymphgefäßen mit mikrovaskulärer Anastomose	77.41.99 ↔	Knochenbiopsie von Skapula, Klavikula, Rippen und Sternum, sonstige
40.79 ↔	Plastische Rekonstruktion und Transplantation an lymphatischen Strukturen, sonstige	77.42.20 ↔	Knochenbiopsie am Humerus, Offene Knochenbiopsie
40.9X.20 ↔	Inzision einer Lymphozele	77.42.99 ↔	Knochenbiopsie am Humerus, sonstige
77.08.10 ↔	Sequestrektomie an Tarsalia und Metatarsalia, ohne Einlage eines Medikamententrägers	77.43.20 ↔	Knochenbiopsie an Radius und Ulna, Offene Knochenbiopsie
77.08.11 ↔	Sequestrektomie an Tarsalia und Metatarsalia, mit Einlage eines Medikamententrägers	77.43.99 ↔	Knochenbiopsie an Radius und Ulna, sonstige
77.08.99 ↔	Sequestrektomie an Tarsalia und Metatarsalia, sonstige	77.44.20 ↔	Knochenbiopsie an Karpalia und Metakarpalia, Offene Knochenbiopsie
77.09.40 ↔	Sequestrektomie an den Phalangen des Fusses, ohne Einlage eines Medikamententrägers	77.44.99 ↔	Knochenbiopsie an Karpalia und Metakarpalia, sonstige
77.09.41 ↔	Sequestrektomie an den Phalangen des Fusses, mit Einlage eines Medikamententrägers	77.45.20 ↔	Knochenbiopsie am Femur, Offene Knochenbiopsie
		77.45.99 ↔	Knochenbiopsie am Femur, sonstige
		77.46.20 ↔	Knochenbiopsie an der Patella, Offene Knochenbiopsie
		77.46.99 ↔	Knochenbiopsie an der Patella, sonstige
		77.47.20 ↔	Knochenbiopsie an Tibia und Fibula, Offene Knochenbiopsie
		77.47.99 ↔	Knochenbiopsie an Tibia und Fibula, sonstige

77.48.20 ↔ Knochenbiopsie an Tarsalia und Metatarsalia, Offene Knochenbiopsie	78.29.11 ↔ Permanente Epiphyseodese an Phalangen der Hand
77.48.99 ↔ Knochenbiopsie an Tarsalia und Metatarsalia, sonstige	78.29.12 ↔ Therapeutische Epiphyseolyse an Phalangen der Hand
77.49.41 ↔ Knochenbiopsie an anderen näher bezeichneten Knochen, ausser Gesichtsschädelknochen, Knochenbiopsie an Phalangen des Fusses, Offene Knochenbiopsie	78.29.19 ↔ Sonstige Verkürzungsosteotomie an Phalangen der Hand
77.49.91 ↔ Knochenbiopsie an anderen näher bezeichneten Knochen, ausser Gesichtsschädelknochen, Offene Knochenbiopsie	78.29.40 ↔ Temporäre Epiphyseodese an Phalangen des Fusses
77.49.99 ↔ Knochenbiopsie an anderen näher bezeichneten Knochen, ausser Gesichtsschädelknochen, sonstige	78.29.41 ↔ Permanente Epiphyseodese an Phalangen des Fusses
77.51 ↔ Plastische Rekonstruktion bei Hallux valgus und rigidus mit Exostosenresektion, Weichteilkorrektur sowie Osteotomie am Os metatarsale I	78.29.42 ↔ Therapeutische Epiphyseolyse an Phalangen des Fusses
77.52 ↔ Plastische Rekonstruktion bei Hallux valgus und rigidus mit Exostosenresektion, Weichteilkorrektur sowie Arthrodese	78.29.49 ↔ Sonstige Verkürzungsosteotomie an Phalangen des Fusses
77.53 ↔ Plastische Rekonstruktion bei Hallux valgus und rigidus mit anderer Exostosenresektion sowie Weichteilkorrektur	78.38.10 ↔ Verlängerungsosteotomie am Kalkaneus
77.54 ↔ Resektion oder Korrekturosteotomie bei Digitus quintus varus	78.38.19 ↔ Verlängerungsosteotomie an sonstigen Tarsalia
77.58 ↔ Sonstige Resektion, Arthrodese und plastische Rekonstruktion an Zehen	78.38.20 ↔ Verlängerungsosteotomie an Metatarsalia
77.5A ↔ Sonstige Exostosenresektion bei Hallux valgus und rigidus	78.38.99 ↔ Verlängerungsosteotomie an Tarsalia und Metatarsalia, sonstige
77.68.10 ↔ Lokale Exzision und Destruktion von Knochenläsion oder -gewebe an Tarsalia	78.48 ↔ Sonstige plastische Rekonstruktion an Tarsalia und Metatarsalia
77.68.11 ↔ Lokale Exzision und Destruktion von Knochenläsion oder -gewebe an Metatarsalia	78.49.11 ↔ Sonstige plastische Rekonstruktion an Phalangen der Hand
77.68.20 ↔ Débridement an Tarsalia	78.49.12 ↔ Sonstige plastische Rekonstruktion am Becken
77.68.21 ↔ Débridement an Metatarsalia	78.49.13 ↔ Sonstige plastische Rekonstruktion an Phalangen des Fusses
77.68.99 ↔ Lokale Exzision und Destruktion von Knochenläsion oder -gewebe an Tarsalia und Metatarsalia, sonstige	79.67 ↔ Débridement einer offenen Fraktur an Tarsalia und Metatarsalia
77.69.13 ↔ Lokale Exzision und Destruktion von Knochenläsion oder -gewebe an Phalangen des Fusses	7A.11.12 ↔ Knochenbiopsie an der Wirbelsäule, offen chirurgisch
77.69.20 ↔ Débridement an Phalangen der Hand	7A.13.13 ↔ Bandscheibenbiopsie, offen chirurgisch
77.69.22 ↔ Débridement am Becken	7A.23 ↔ Knocheninzision an der Wirbelsäule
77.69.23 ↔ Débridement an Phalangen des Fusses	7A.25 ↔ Lokale Exzision von Knochenläsion oder -gewebe am Wirbel
77.88 ↔ Sonstige partielle Knochenresektion an Tarsalia und Metatarsalia	80.36.20 ↔ Arthroskopische Gelenkbiopsie am Knie
77.89.40 ↔ Sonstige partielle Knochenresektion an Phalangen des Fusses	80.36.30 ↔ Offene Gelenkbiopsie am Knie
77.98.10 ↔ Totale Resektion von Tarsalia	80.36.99 ↔ Gelenkbiopsie am Knie, sonstige
77.98.11 ↔ Totale Resektion von Metatarsalia	80.6X.00 ↔ Menishektomie am Knie, n.n.bez.
77.98.99 ↔ Totale Resektion von Tarsalia und Metatarsalia, sonstige	80.6X.10 ↔ Menishektomie am Knie, arthroskopisch, partiell
77.99.10 ↔ Totale Knochenresektionen an Phalangen der Hand	80.6X.11 ↔ Menishektomie am Knie, arthroskopisch, total
77.99.40 ↔ Totale Knochenresektionen an Phalangen des Fusses	80.6X.20 ↔ Menishektomie am Knie, offen chirurgisch, partiell
77.99.40 ↔ Totale Knochenresektionen an Phalangen des Fusses	80.6X.21 ↔ Menishektomie am Knie, offen chirurgisch, total
78.09.40 ↔ Knochentransplantation an Phalangen des Fusses, gefässgestielt mit mikrovasculärer Anastomose	80.6X.99 ↔ Menishektomie am Knie, sonstige
78.09.41 ↔ Knochentransplantation an Phalangen des Fusses, gefässgestielt ohne mikrovasculäre Anastomose	80.81.10 ↔ Débridement am Humeroglenoidalgelenk
78.09.42 ↔ Knorpel-Knochentransplantation an Phalangen des Fusses, autogen und allogene	80.81.11 ↔ Zystenexstirpation am Humeroglenoidalgelenk
78.28.10 ↔ Temporäre Epiphyseodese an Tarsalia und Metatarsalia	80.81.19 ↔ Sonstige lokale Exzision oder Destruktion am Humeroglenoidalgelenk
78.28.11 ↔ Permanente Epiphyseodese an Tarsalia und Metatarsalia	80.81.20 ↔ Débridement am Akromioklavikulargelenk
78.28.12 ↔ Therapeutische Epiphyseolyse an Tarsalia und Metatarsalia	80.81.21 ↔ Zystenexstirpation am Akromioklavikulargelenk
78.28.20 ↔ Sonstige Verkürzungsosteotomie am Kalkaneus	80.81.29 ↔ Sonstige lokale Exzision oder Destruktion am Akromioklavikulargelenk
78.28.21 ↔ Sonstige Verkürzungsosteotomie an sonstigen Tarsalia	80.81.99 ↔ Sonstige lokale Exzision oder Destruktion einer Gelenkläsion an der Schulter, sonstige
78.28.22 ↔ Sonstige Verkürzungsosteotomie an Metatarsalia	80.82.00 ↔ Sonstige lokale Exzision oder Destruktion einer Gelenkläsion am Ellenbogen, n.n.bez.
78.28.99 ↔ Verkürzungsosteotomie an Tarsalia und Metatarsalia, sonstige	80.82.10 ↔ Arthroskopische lokale Exzision oder Destruktion einer Gelenkläsion am Ellenbogen
78.29.10 ↔ Temporäre Epiphyseodese an Phalangen der Hand	80.82.11 ↔ Débridement am Ellenbogengelenk
	80.82.12 ↔ Zystenexstirpation am Ellenbogengelenk
	80.82.99 ↔ Sonstige lokale Exzision oder Destruktion einer Gelenkläsion am Ellenbogen, sonstige
	80.91.10 ↔ Arthroskopische Exzision am Humeroglenoidalgelenk
	80.91.11 ↔ Sonstige Exzision am Humeroglenoidalgelenk
	80.91.20 ↔ Arthroskopische Exzision am Akromioklavikulargelenk
	80.91.21 ↔ Sonstige Exzision am Akromioklavikulargelenk
	80.92.10 ↔ Arthroskopische Exzision am Ellenbogen
	80.92.11 ↔ Entnahme eines Knorpeltransplantates am Ellenbogengelenk
	80.93.11 ↔ Entnahme eines Knorpeltransplantates am Handgelenk
	80.93.12 ↔ Resektion des Discus triangularis am Handgelenk

80.95.10 ↔ Arthroskopische Exzision am Hüftgelenk	81.49.10 ↔ Refixation eines osteochondralen Fragmentes, oberes Sprunggelenk, arthroskopisch
80.95.11 ↔ Entnahme eines Knorpeltransplantates am Hüftgelenk	81.49.11 ↔ Refixation eines osteochondralen Fragmentes, oberes Sprunggelenk, offen chirurgisch
80.95.99 ↔ Sonstige Exzision am Hüftgelenk, sonstige	81.49.12 ↔ Refixation eines osteochondralen Fragmentes, unteres Sprunggelenk, arthroskopisch
80.96.10 ↔ Arthroskopische Exzision am Kniegelenk	81.49.13 ↔ Refixation eines osteochondralen Fragmentes, unteres Sprunggelenk, offen chirurgisch
80.96.20 ↔ Entnahme eines Knorpeltransplantates am Kniegelenk, arthroskopisch	81.49.26 ↔ Subchondrale Knocheneröffnung, oberes Sprunggelenk, arthroskopisch
80.96.21 ↔ Entnahme eines Knorpeltransplantates am Kniegelenk, offen chirurgisch	81.49.27 ↔ Subchondrale Knocheneröffnung, oberes Sprunggelenk, offen chirurgisch
80.97.10 ↔ Arthroskopische Exzision am oberen Sprunggelenk	81.49.28 ↔ Subchondrale Knocheneröffnung, unteres Sprunggelenk, arthroskopisch
80.97.11 ↔ Sonstige Exzision am oberen Sprunggelenk	81.49.29 ↔ Subchondrale Knocheneröffnung, unteres Sprunggelenk, offen chirurgisch
80.97.20 ↔ Arthroskopische Exzision am unteren Sprunggelenk	81.49.30 ↔ Subchondrale Knocheneröffnung mit Einbringen eines azellulären Implantats, oberes Sprunggelenk, arthroskopisch
80.97.21 ↔ Sonstige Exzision am unteren Sprunggelenk	81.49.31 ↔ Subchondrale Knocheneröffnung mit Einbringen eines azellulären Implantats, unteres Sprunggelenk, arthroskopisch
80.97.30 ↔ Entnahme eines Knorpeltransplantates am Sprunggelenk	81.49.32 ↔ Resektionsarthroplastik am Sprunggelenk
80.97.99 ↔ Sonstige Exzision am Sprunggelenk, sonstige	81.49.33 ↔ Refixation und Plastik am Kapselbandapparat des oberen Sprunggelenkes
80.98.10 ↔ Arthroskopische Exzision an Fuss- und Zehengelenken	81.49.34 ↔ Subchondrale Knocheneröffnung mit Einbringen eines azellulären Implantats, oberes Sprunggelenk, offen chirurgisch
80.98.11 ↔ Sonstige Exzision am Metatarsophalangealgelenk	81.49.35 ↔ Subchondrale Knocheneröffnung mit Einbringen eines azellulären Implantats, unteres Sprunggelenk, offen chirurgisch
80.98.12 ↔ Sonstige Exzision an sonstigen Fussgelenken	81.49.99 ↔ Sonstige Rekonstruktion am Sprunggelenk, sonstige
80.98.13 ↔ Sonstige Exzision an Zehengelenken	81.82.09 ↔ Plastische Rekonstruktion und Refixation am Kapselbandapparat des Schultergelenks, sonstige
80.98.99 ↔ Sonstige Exzision an Fuss- und Zehengelenk, sonstige	81.82.31 ↔ Refixation des Labrum glenoidale, arthroskopisch
80.99.10 ↔ Arthroskopische Exzision am Sternoklavikulargelenk	81.82.32 ↔ Erweiterung des subakromialen Raumes, arthroskopisch
80.99.11 ↔ Sonstige Exzision am Sternoklavikulargelenk	81.82.33 ↔ Kapselraffung mit Fixation am Glenoid, arthroskopisch
80.99.20 ↔ Arthroskopische Exzision am Iliosakralgelenk	81.82.34 ↔ Implantation Ballon-Implantat als Abstandshalter am Schultergelenk, arthroskopisch
80.99.21 ↔ Sonstige Exzision am Iliosakralgelenk	81.82.41 ↔ Refixation des Labrum glenoidale, offen chirurgisch
80.99.30 ↔ Arthroskopische Exzision an der Symphyse	81.82.42 ↔ Vordere und hintere Pfannenrandplastik, Schultergelenk, offen chirurgisch
80.99.31 ↔ Sonstige Exzision an der Symphyse	81.82.43 ↔ Vordere und hintere Kapselplastik, Schultergelenk, offen chirurgisch
81.13 ↔ Subtalare Arthrodesse	81.82.44 ↔ Akromioplastik mit Durchtrennung des Ligamentum coracoacromiale, offen chirurgisch
81.14.11 ↔ Talo-naviculare Arthrodesse	81.82.46 ↔ Plastische Rekonstruktion der Rotatorenmanschette, Transfer der Sehne des Musculus latissimus dorsi
81.14.12 ↔ Calcaneo-cuboidale Arthrodesse	81.82.47 ↔ Plastische Rekonstruktion der Rotatorenmanschette, Transfer der Sehne des Musculus pectoralis major
81.14.13 ↔ Talo-naviculare sowie calcaneo-cuboidale Arthrodesse	81.83.00 ↔ Sonstiger Eingriff am Schultergelenk, n.n.bez.
81.15.11 ↔ Tarsometatarsale Arthrodesse, 1 Gelenk	81.83.10 ↔ Refixation eines osteochondralen Fragmentes, Humeroglenoidalgelenk, arthroskopisch
81.15.12 ↔ Tarsometatarsale Arthrodesse, 2 Gelenke	81.83.11 ↔ Refixation eines osteochondralen Fragmentes, Humeroglenoidalgelenk, offen chirurgisch
81.15.13 ↔ Tarsometatarsale Arthrodesse, 3 Gelenke	81.83.12 ↔ Refixation eines osteochondralen Fragmentes, Akromioklavikulargelenk, arthroskopisch
81.15.14 ↔ Tarsometatarsale Arthrodesse, 4 Gelenke	81.83.13 ↔ Refixation eines osteochondralen Fragmentes, Akromioklavikulargelenk, offen chirurgisch
81.15.15 ↔ Tarsometatarsale Arthrodesse, 5 Gelenke	81.83.26 ↔ Subchondrale Knocheneröffnung, Humeroglenoidalgelenk, arthroskopisch
81.1A ↔ Arthrodesse am oberen Sprunggelenk	81.83.27 ↔ Subchondrale Knocheneröffnung, Humeroglenoidalgelenk, offen chirurgisch
81.1B ↔ Tibio-talo-calcaneare Arthrodesse	81.83.28 ↔ Subchondrale Knocheneröffnung, Akromioklavikulargelenk, arthroskopisch
81.1C ↔ Pantalare Arthrodesse [Tibio-talo-calcaneare sowie talo-naviculare Arthrodesse]	81.83.29 ↔ Subchondrale Knocheneröffnung, Akromioklavikulargelenk, offen chirurgisch
81.1D.11 ↔ Talo-calcaneare sowie talo-naviculare Arthrodesse	
81.1D.12 ↔ Talo-calcaneare, talo-naviculare sowie calcaneo-cuboidale Arthrodesse	
81.1D.13 ↔ Talo-calcaneare sowie naviculo-cuneiforme Arthrodesse mit talo-naviculare und calcaneo-cuboidale Arthrodesse	
81.1D.14 ↔ Talo-calcaneare Arthrodesse, mit mindestens einem Lisfranc'schen Gelenk (Ossa metatarsalia mit Os cuboideum oder Ossa cuneiformia), mit talo-naviculare und calcaneo-cuboidale Arthrodesse	
81.1D.15 ↔ Talo-calcaneare sowie naviculo-cuneiforme Arthrodesse, mit mindestens einem Lisfranc'schen Gelenk (Ossa metatarsalia mit Os cuboideum oder Ossa cuneiformia), mit talo-naviculare und calcaneo-cuboidale Arthrodesse	
81.1E.11 ↔ Naviculo-cuneiforme Arthrodesse, 1 bis 2 Gelenke	
81.1E.12 ↔ Naviculo-cuneiforme Arthrodesse, alle 3 Gelenke	
81.44.10 ↔ Stabilisierung der Patella, Retinakulumspaltung, lateral	
81.44.11 ↔ Stabilisierung der Patella, Retinakulumspaltung, lateral mit Zügelungsoperation	
81.44.12 ↔ Stabilisierung der Patella, Verlagerung des Patellarsehnenansatzes	
81.44.13 ↔ Stabilisierung der Patella, Verlagerung des Patellarsehnenansatzes mit Knochenspan	
81.44.14 ↔ Stabilisierung der Patella mittels MPFL [Mediales Patello-Femorales Ligament]-Plastik	
81.44.99 ↔ Stabilisierung der Patella, sonstige	

81.83.30 ↔	Subchondrale Knocheneröffnung mit Einbringen eines azellulären Implantats, Humeroglenoidalgelenk, arthroskopisch	83.78.15 ↔	Sehnentransfer, Leisten- und Genitalregion und Gesäss
81.83.31 ↔	Subchondrale Knocheneröffnung mit Einbringen eines azellulären Implantats, Akromioklavikulargelenk, arthroskopisch	83.78.16 ↔	Sehnentransfer, untere Extremität
81.83.35 ↔	Subchondrale Knocheneröffnung mit Einbringen eines azellulären Implantats, Humeroglenoidalgelenk, offen chirurgisch	83.78.19 ↔	Sehnentransfer, andere Lokalisation
81.83.36 ↔	Subchondrale Knocheneröffnung mit Einbringen eines azellulären Implantats, Akromioklavikulargelenk, offen chirurgisch	83.79 ↔	Sonstige Muskeltransposition
81.83.40 ↔	Resektionsarthroplastik am Schultergelenk	83.81.10 ↔	Sehnentransplantation, Kopf und Hals
81.83.51 ↔	Stabilisierung des Akromioklavikulargelenks durch Fixationsverfahren, arthroskopisch assistiert	83.81.11 ↔	Sehnentransplantation, Schulter und Axilla
81.83.99 ↔	Sonstiger Eingriff am Schultergelenk, sonstige	83.81.12 ↔	Sehnentransplantation, Oberarm und Ellenbogen
81.94 ↔	Naht an Kapsel oder Ligament von Sprunggelenk oder Fuss	83.81.13 ↔	Sehnentransplantation, Unterarm
81.96.9A ↔	Sonstige gelenkrekonstruktive und gelenkplastische Eingriffe, Resektionsarthroplastik an Gelenken des Fusses	83.81.14 ↔	Sehnentransplantation, Brustwand, Bauch und Rücken
81.9A.11 ↔	Knorpeltransplantation und Implantation von in-vitro hergestellten Gewebekulturen, Humeroglenoidalgelenk, arthroskopisch	83.81.15 ↔	Sehnentransplantation, Leisten- und Genitalregion und Gesäss
81.9A.12 ↔	Knorpeltransplantation und Implantation von in-vitro hergestellten Gewebekulturen, Akromioklavikulargelenk, arthroskopisch	83.81.16 ↔	Sehnentransplantation, Untere Extremität
81.9A.1E ↔	Knorpeltransplantation und Implantation von in-vitro hergestellten Gewebekulturen, oberes Sprunggelenk, arthroskopisch	83.81.19 ↔	Sehnentransplantation, Andere Lokalisation
81.9A.1F ↔	Knorpeltransplantation und Implantation von in-vitro hergestellten Gewebekulturen, unteres Sprunggelenk, arthroskopisch	83.82.10 ↔	Faszientransplantation, Kopf und Hals
81.9A.21 ↔	Knorpeltransplantation und Implantation von in-vitro hergestellten Gewebekulturen, Humeroglenoidalgelenk, offen chirurgisch	83.82.11 ↔	Faszientransplantation, Schulter und Axilla
81.9A.22 ↔	Knorpeltransplantation und Implantation von in-vitro hergestellten Gewebekulturen, Akromioklavikulargelenk, offen chirurgisch	83.82.12 ↔	Faszientransplantation, Oberarm und Ellenbogen
81.9A.2E ↔	Knorpeltransplantation und Implantation von in-vitro hergestellten Gewebekulturen, oberes Sprunggelenk, offen chirurgisch	83.82.13 ↔	Faszientransplantation, Unterarm
81.9A.2F ↔	Knorpeltransplantation und Implantation von in-vitro hergestellten Gewebekulturen, unteres Sprunggelenk, offen chirurgisch	83.82.14 ↔	Faszientransplantation, Brustwand, Bauch und Rücken
82.21 ↔	Exzision einer Läsion an einer Sehnenscheide der Hand	83.82.15 ↔	Faszientransplantation, Leisten- und Genitalregion und Gesäss
82.46.10 ↔	Naht an einer Faszie der Hand	83.82.16 ↔	Faszientransplantation, Untere Extremität
82.46.20 ↔	Naht an einem Muskel der Hand	83.82.19 ↔	Faszientransplantation, Andere Lokalisation
82.46.99 ↔	Naht an Muskel oder Faszie der Hand, sonstige	83.82.20 ↔	Transplantation eines lokalen Muskel- oder Faszienlappens, Kopf und Hals
82.58 ↔	Sonstiger Transfer oder Transplantation eines Handmuskels	83.82.21 ↔	Transplantation eines lokalen Muskel- oder Faszienlappens, Schulter und Axilla
82.59 ↔	Sonstige Transposition eines Handmuskels	83.82.22 ↔	Transplantation eines lokalen Muskel- oder Faszienlappens, Oberarm und Ellenbogen
82.72.21 ↔	Transplantation eines sonstigen Lappentransplantates mit mikrovaskulärer Anastomosierung aus Muskel oder Faszie an der Hand	83.82.23 ↔	Transplantation eines lokalen Muskel- oder Faszienlappens, Unterarm
83.43.10 ↔	Entnahme eines myokutanen Lappens zur Transplantation	83.82.24 ↔	Transplantation eines lokalen Muskel- oder Faszienlappens, Brustwand, Bauch und Rücken
83.43.11 ↔	Entnahme eines osteomyokutanen oder osteofasziokutanen Lappens zur Transplantation	83.82.25 ↔	Transplantation eines lokalen Muskel- oder Faszienlappens, Leisten- und Genitalregion und Gesäss
83.43.12 ↔	Entnahme eines sonstigen Lappentransplantates mit mikrovaskulärer Anastomosierung aus Muskel oder Faszie	83.82.26 ↔	Transplantation eines lokalen Muskel- oder Faszienlappens, Untere Extremität
83.43.99 ↔	Exzision von Muskel oder Faszie zur Transplantation, sonstige	83.82.29 ↔	Transplantation eines lokalen Muskel- oder Faszienlappens, Andere Lokalisation
83.78.10 ↔	Sehnentransfer, Kopf und Hals	83.82.30 ↔	Transplantation eines osteomyokutanen oder osteofasziokutanen Lappens, Kopf und Hals
83.78.11 ↔	Sehnentransfer, Schulter und Axilla	83.82.31 ↔	Transplantation eines osteomyokutanen oder osteofasziokutanen Lappens, Schulter und Axilla
83.78.12 ↔	Sehnentransfer, Oberarm und Ellenbogen	83.82.32 ↔	Transplantation eines osteomyokutanen oder osteofasziokutanen Lappens, Oberarm und Ellenbogen
83.78.13 ↔	Sehnentransfer, Unterarm	83.82.33 ↔	Transplantation eines osteomyokutanen oder osteofasziokutanen Lappens, Unterarm
83.78.14 ↔	Sehnentransfer, Brustwand, Bauch und Rücken	83.82.34 ↔	Transplantation eines osteomyokutanen oder osteofasziokutanen Lappens, Brustwand, Bauch und Rücken
		83.82.35 ↔	Transplantation eines osteomyokutanen oder osteofasziokutanen Lappens, Leisten- und Genitalregion und Gesäss
		83.82.36 ↔	Transplantation eines osteomyokutanen oder osteofasziokutanen Lappens, Untere Extremität
		83.82.39 ↔	Transplantation eines osteomyokutanen oder osteofasziokutanen Lappens, Andere Lokalisation
		83.82.40 ↔	Transplantation eines sonstigen Lappentransplantates mit mikrovaskulärer Anastomosierung aus Muskel oder Faszie, Kopf und Hals
		83.82.41 ↔	Transplantation eines sonstigen Lappentransplantates mit mikrovaskulärer Anastomosierung aus Muskel oder Faszie, Schulter und Axilla

83.82.42 ↔	Transplantation eines sonstigen Lappentransplantates mit mikrovaskulärer Anastomosierung aus Muskel oder Faszie, Oberarm und Ellenbogen	84.10 ↔	Amputation der unteren Extremität, n.n.bez.
83.82.43 ↔	Transplantation eines sonstigen Lappentransplantates mit mikrovaskulärer Anastomosierung aus Muskel oder Faszie, Unterarm	84.11 ↔	Zehenamputation
83.82.44 ↔	Transplantation eines sonstigen Lappentransplantates mit mikrovaskulärer Anastomosierung aus Muskel oder Faszie, Brustwand, Bauch und Rücken	84.12 ↔	Amputation durch Fuss
83.82.45 ↔	Transplantation eines sonstigen Lappentransplantates mit mikrovaskulärer Anastomosierung aus Muskel oder Faszie, Leisten- und Genitalregion und Gesäss	84.13 ↔	Exartikulation im Sprunggelenk
83.82.46 ↔	Transplantation eines sonstigen Lappentransplantates mit mikrovaskulärer Anastomosierung aus Muskel oder Faszie, Untere Extremität	84.14 ↔	Transmalleoläre Amputation im Sprunggelenk
83.82.47 ↔	Transplantation eines sonstigen Lappentransplantates mit mikrovaskulärer Anastomosierung aus Muskel oder Faszie, Andere Lokalisation	84.15 ↔	Sonstige Unterschenkel-Amputation
83.8A.30 ↔	Revision von einer sonstigen Lappenplastik mit mikrovaskulärer Anastomosierung aus Muskel oder Faszie, Kopf und Hals	84.16 ↔	Knie-Exartikulation
83.8A.31 ↔	Revision von einer sonstigen Lappenplastik mit mikrovaskulärer Anastomosierung aus Muskel oder Faszie, Schulter und Axilla	84.17 ↔	Oberschenkel-Amputation
83.8A.32 ↔	Revision von einer sonstigen Lappenplastik mit mikrovaskulärer Anastomosierung aus Muskel oder Faszie, Oberarm und Ellenbogen	84.3X.00 ↔	Revision eines Amputationsstumpfes, n.n.bez.
83.8A.33 ↔	Revision von einer sonstigen Lappenplastik mit mikrovaskulärer Anastomosierung aus Muskel oder Faszie, Unterarm	84.3X.10 ↔	Revision eines Amputationsstumpfes, Schulter- und Oberarmregion
83.8A.34 ↔	Revision von einer sonstigen Lappenplastik mit mikrovaskulärer Anastomosierung aus Muskel oder Faszie, Brustwand, Bauch und Rücken	84.3X.11 ↔	Revision eines Amputationsstumpfes, Unterarmregion
83.8A.35 ↔	Revision von einer sonstigen Lappenplastik mit mikrovaskulärer Anastomosierung aus Muskel oder Faszie, Leisten- und Genitalregion und Gesäss	84.3X.12 ↔	Revision eines Amputationsstumpfes, Handregion
83.8A.36 ↔	Revision von einer sonstigen Lappenplastik mit mikrovaskulärer Anastomosierung aus Muskel oder Faszie, Untere Extremität	84.3X.13 ↔	Revision eines Amputationsstumpfes, untere Extremität
83.8A.39 ↔	Revision von einer sonstigen Lappenplastik mit mikrovaskulärer Anastomosierung aus Muskel oder Faszie, andere Lokalisation	84.3X.19 ↔	Revision eines Amputationsstumpfes, andere Lokalisation
		84.3X.99 ↔	Revision eines Amputationsstumpfes, sonstige
		85.K6.13 ↔	Revision von Haut-Muskel- und Haut-Fett-Lappenplastiken an der Mamma, mit Neuanlage und Korrektur der Gefässanastomose
		86.7E.21 ↔	Revision von gestielter regionaler Lappenplastik, am Kopf
		86.7E.26 ↔	Revision von gestielter regionaler Lappenplastik, an der Hand
		86.7E.2D ↔	Revision von gestielter regionaler Lappenplastik, am Fuss
		86.7E.2E ↔	Revision von gestielter regionaler Lappenplastik, an anderer Lokalisation
		86.7E.31 ↔	Revision von gestielter Fernlappenplastik, am Kopf
		86.7E.36 ↔	Revision von gestielter Fernlappenplastik, an der Hand
		86.7E.3D ↔	Revision von gestielter Fernlappenplastik, am Fuss
		86.7E.3E ↔	Revision von gestielter Fernlappenplastik, an anderer Lokalisation
		86.7E.41 ↔	Revision von einer Plastik mit freien Lappen mit mikrovaskulärer Anastomosierung, am Kopf
		86.7E.46 ↔	Revision von einer Plastik mit freien Lappen mit mikrovaskulärer Anastomosierung, an der Hand
		86.7E.4D ↔	Revision von einer Plastik mit freien Lappen mit mikrovaskulärer Anastomosierung, am Fuss
		86.7E.4E ↔	Revision von einer Plastik mit freien Lappen mit mikrovaskulärer Anastomosierung, an anderer Lokalisation
		86.91 ↔	Exzision von Haut zur Transplantation

Prozedur F13-4

81.13 ↔	Subtalare Arthrodese	81.1D.13 ↔	Talo-calcaneare sowie naviculo-cuneiforme Arthrodese mit talo-naviculare und calcaneo-cuboidale Arthrodese
81.14.11 ↔	Talo-naviculare Arthrodese	81.1D.14 ↔	Talo-calcaneare Arthrodese, mit mindestens einem Lisfranc'schen Gelenk (Ossa metatarsalia mit Os cuboideum oder Ossa cuneiformia), mit talo-naviculare und calcaneo-cuboidale Arthrodese
81.14.12 ↔	Calcaneo-cuboidale Arthrodese	81.1D.15 ↔	Talo-calcaneare sowie naviculo-cuneiforme Arthrodese, mit mindestens einem Lisfranc'schen Gelenk (Ossa metatarsalia mit Os cuboideum oder Ossa cuneiformia), mit talo-naviculare und calcaneo-cuboidale Arthrodese
81.14.13 ↔	Talo-naviculare sowie calcaneo-cuboidale Arthrodese	81.1E.11 ↔	Naviculo-cuneiforme Arthrodese, 1 bis 2 Gelenke
81.15.11 ↔	Tarsometatarsale Arthrodese, 1 Gelenk	81.1E.12 ↔	Naviculo-cuneiforme Arthrodese, alle 3 Gelenke
81.15.12 ↔	Tarsometatarsale Arthrodese, 2 Gelenke		
81.15.13 ↔	Tarsometatarsale Arthrodese, 3 Gelenke		
81.15.14 ↔	Tarsometatarsale Arthrodese, 4 Gelenke		
81.15.15 ↔	Tarsometatarsale Arthrodese, 5 Gelenke		
81.1B ↔	Tibio-talo-calcaneare Arthrodese		
81.1C ↔	Pantalare Arthrodese [Tibio-talo-calcaneare sowie talo-naviculare Arthrodese]		
81.1D.11 ↔	Talo-calcaneare sowie talo-naviculare Arthrodese		
81.1D.12 ↔	Talo-calcaneare, talo-naviculare sowie calcaneo-cuboidale Arthrodese		

Prozedur F13-5

- 99.B6.36 ‡↔ Komplexbehandlung des Amputationsstumpfes mit Prothesenanpassung, untere Extremität, mindestens 7 bis 13 Behandlungstage
- 99.B6.37 ‡↔ Komplexbehandlung des Amputationsstumpfes mit Prothesenanpassung, untere Extremität, mindestens 14 bis 20 Behandlungstage
- 99.B6.38 ‡↔ Komplexbehandlung des Amputationsstumpfes mit Prothesenanpassung, untere Extremität, mindestens 21 Behandlungstage und mehr

Prozedur F13-6

- 00.4C.13 ‡↔ Einsetzen von 3 medikamentenfreisetzenden Ballons
- 00.4C.14 ‡↔ Einsetzen von 4 und mehr medikamentenfreisetzenden Ballons

Prozedur F13-7

- 00.4C.12 ‡↔ Einsetzen von 2 medikamentenfreisetzenden Ballons

Prozedur F13-8

- 02.41.00 ↔ Spülung und Exploration eines Ventrikelshunts, n.n.bez.
- 02.41.10 ↔ Spülung und Exploration eines Ventrikelshunts, zentraler Teil
- 02.41.20 ↔ Spülung und Exploration eines Ventrikelshunts, peripherer Teil
- 02.41.99 ↔ Spülung und Exploration eines Ventrikelshunts, sonstige
- 02.42.00 ↔ Ersetzen eines Ventrikelshunts, n.n.bez.
- 02.42.10 ↔ Ersetzen eines Ventrikelshunts, zentraler Teil
- 02.42.20 ↔ Ersetzen eines Ventrikelshunts, peripherer Teil
- 02.42.99 ↔ Ersetzen eines Ventrikelshunts, sonstige
- 02.43 ↔ Entfernen eines Ventrikelshunts
- 27.55.00 ↔ Vollhauttransplantat an Lippe und Mund, n.n.bez.
- 27.55.10 ↔ Kleinflächiges Vollhauttransplantat an Lippe und Mund
- 27.55.20 ↔ Grossflächiges Vollhauttransplantat an Lippe und Mund
- 27.55.99 ↔ Vollhauttransplantat an Lippe und Mund, sonstige
- 27.56.10 ↔ Kleinflächiges Spalthauttransplantat an Lippe und Mund
- 27.56.20 ↔ Grossflächiges Spalthauttransplantat an Lippe und Mund
- 27.56.30 ↔ Kleinflächige heterologe Hauttransplantation an die Lippe
- 27.56.40 ↔ Grossflächig heterologe Hauttransplantation an die Lippe
- 27.56.50 ↔ Kleinflächige homologe Hauttransplantation an die Lippe
- 27.56.60 ↔ Grossflächig homologe Hauttransplantation an die Lippe
- 27.56.99 ↔ Sonstiges Hauttransplantat an Lippe und Mund, sonstige
- 27.57.10 ↔ Anbringen eines freien mikrovaskulär-anastomosierten Transplantats an Lippe und Mund
- 27.57.11 ↔ Anbringen eines gestielten Fernlappens an Lippe und Mund
- 27.57.99 ↔ Anbringen eines gestielten oder freien Lappens an Lippe und Mund, sonstige
- 27.58 ↔ Revision eines gestielten oder freien Lappens oder freien Hauttransplantates an Lippe und Mund
- 27.59.20 ↔ Kleinflächige Weichteildeckung durch kultivierte Keratinozyten an der Lippe
- 27.59.21 ↔ Grossflächige Weichteildeckung durch kultivierte Keratinozyten an der Lippe
- 27.59.30 ↔ Kleinflächige temporäre Weichteildeckung durch Kombination mehrerer Verfahren an der Lippe
- 27.59.31 ↔ Grossflächige temporäre Weichteildeckung durch Kombination mehrerer Verfahren an der Lippe
- 27.59.40 ↔ Sonstige plastische Rekonstruktion an Lippe und Mund mit freiem mikrovaskulär-anastomosierten Transplantat
- 27.59.41 ↔ Sonstige plastische Rekonstruktion an Lippe und Mund mit gestieltem Fernlappen
- 27.59.60 ↔ Einsetzen eines Gewebeexpanders an der Lippe
- 27.59.99 ↔ Sonstige plastische Rekonstruktion an Lippe und Mund, sonstige
- 34.02 ↔ Probethorakotomie
- 34.03 ↔ Wiedereröffnung einer Thorakotomie
- 34.06 ↔ Thorakoskopische Drainage der Pleurahöhle
- 34.1 ↔ Inzision des Mediastinums
- 34.21.00 ↔ Transpleurale Thorakoskopie, n.n.bez.
- 34.21.10 ↔ Transpleurale Thorakoskopie, Ersteingriff
- 34.21.20 ↔ Transpleurale Thorakoskopie, Reeingriff
- 34.21.99 ↔ Transpleurale Thorakoskopie, sonstige
- 39.49.30 ↔ Ersatz eines kardialen Conduit
- 45.98.11 ↔ Revision einer Dünndarmanastomose
- 45.98.12 ↔ Revision einer Dickdarmanastomose
- 46.43.00 ↔ Sonstige Revision eines künstlichen Dickdarmsomas, n.n.bez.
- 46.43.10 ↔ Plastische Erweiterung oder Einengung eines Kolostomas
- 46.43.11 ↔ Neueinpflanzung eines Kolostomas
- 46.43.12 ↔ Abtragung des vorverlagerten Teiles eines Kolostomas
- 46.43.20 ↔ Umwandlung eines Kolostomas in ein kontinentes Stoma
- 46.43.99 ↔ Sonstige Revision eines künstlichen Dickdarmsomas, sonstige
- 46.51.00 ↔ Verschluss eines Dünndarm-Stomas, n.n.bez.
- 46.51.10 ↔ Verschluss eines doppelläufigen Dünndarm-Stomas
- 46.51.20 ↔ Verschluss eines endständigen Dünndarm-Stomas
- 46.51.99 ↔ Verschluss eines Dünndarm-Stomas, sonstige
- 46.52.10 ↔ Verschluss einer doppelläufigen Kolostomie
- 46.52.20 ↔ Verschluss einer endständigen Kolostomie
- 54.11 ↔ Probeparotomie
- 54.12.00 ↔ Relaparotomie, n.n.bez.
- 54.12.11 ↔ Laparotomie zur Stillung einer postoperativen Blutung
- 54.12.99 ↔ Relaparotomie, sonstige
- 54.13 ↔ Laparotomie mit Drainage
- 54.19 ↔ Laparotomie, sonstige
- 54.62.11 ↔ Verzögerter Verschluss einer granulierenden Abdominalwunde im Operationssaal
- 54.6B ↔ Sekundärer Verschluss einer Abdominalwunde von Peritoneum, Muskulatur sowie Faszie
- 54.6C ↔ Sekundärer Verschluss einer Abdominalwunde von Muskulatur sowie Faszie

54.74 ↔	Sonstige Rekonstruktion am Omentum	77.07.00 ↔	Sequestrektomie an Tibia und Fibula, n.n.bez.
54.99.31 ↔	Debulking über Laparotomie	77.07.10 ↔	Sequestrektomie an Tibia und Fibula, ohne Einlage eines Medikamententrägers
54.99.40 ↔	Revision einer kutaneoperitonealen Fistel (Katheterverweilsystem)	77.07.11 ↔	Sequestrektomie an Tibia und Fibula, mit Einlage eines Medikamententrägers
54.99.50 ↔	Anlegen eines temporären Bauchwandverschlusses	77.07.99 ↔	Sequestrektomie an Tibia und Fibula, sonstige
54.99.51 ↔	Eröffnen und Wiederanlegen eines temporären Bauchwandverschlusses	77.08.10 ↔	Sequestrektomie an Tarsalia und Metatarsalia, ohne Einlage eines Medikamententrägers
54.99.52 ↔	Operative Anlage einer externen Vorrichtung zur Faszientraktion am Abdomen [Bauchdeckentraktion], mit definierbarer Krafteinstellung	77.08.11 ↔	Sequestrektomie an Tarsalia und Metatarsalia, mit Einlage eines Medikamententrägers
54.99.60 ↔	Lumbotomie	77.08.99 ↔	Sequestrektomie an Tarsalia und Metatarsalia, sonstige
54.99.61 ↔	Relumbotomie	77.09.00 ↔	Sequestrektomie an anderen näher bezeichneten Knochen, ohne Gesichtsschädelknochen, n.n.bez.
54.99.81 ↔	Revision ohne Ersatz von Kathetern sowie automatischer, programmierbarer und wiederaufladbarer Pumpe zur kontinuierlichen Aszitesdrainage	77.09.10 ↔	Sequestrektomie an Phalangen der Hand, ohne Einlage eines Medikamententrägers
54.99.82 ↔	Behebung einer mechanischen Obstruktion von Kathetern einer automatischen, programmierbaren und wiederaufladbaren Pumpe zur kontinuierlichen Aszitesdrainage	77.09.11 ↔	Sequestrektomie an Phalangen der Hand, mit Einlage eines Medikamententrägers
54.99.84 ↔	Wechsel der Katheter einer automatischen, programmierbaren und wiederaufladbaren Pumpe zur kontinuierlichen Aszitesdrainage	77.09.30 ↔	Sequestrektomie am Beckenknochen, ohne Einlage eines Medikamententrägers
54.A1 ↔	Exzision und Destruktion von retroperitoneal gelegenen Gewebe	77.09.31 ↔	Sequestrektomie am Beckenknochen, mit Einlage eines Medikamententrägers
77.00 ↔	Sequestrektomie, n.n.bez.	77.09.40 ↔	Sequestrektomie an den Phalangen des Fusses, ohne Einlage eines Medikamententrägers
77.01.00 ↔	Sequestrektomie an Skapula, Klavikula, Rippen und Sternum, n.n.bez.	77.09.41 ↔	Sequestrektomie an den Phalangen des Fusses, mit Einlage eines Medikamententrägers
77.01.10 ↔	Sequestrektomie an Skapula und Klavikula, ohne Einlage eines Medikamententrägers	77.09.90 ↔	Sequestrektomie an sonstigen näher bezeichneten Knochen, ohne Einlage eines Medikamententrägers
77.01.11 ↔	Sequestrektomie an Skapula und Klavikula, mit Einlage eines Medikamententrägers	77.09.91 ↔	Sequestrektomie an sonstigen näher bezeichneten Knochen, mit Einlage eines Medikamententrägers
77.01.20 ↔	Sequestrektomie an Rippen und Sternum, ohne Einlage eines Medikamententrägers	77.09.99 ↔	Sequestrektomie an anderen näher bezeichneten Knochen, ohne Gesichtsschädelknochen, sonstige
77.01.21 ↔	Sequestrektomie an Rippen und Sternum, mit Einlage eines Medikamententrägers	77.12.10 ↔	Sonstige Knocheninzision ohne Knochendurchtrennung am Humerus, Exploration und Knochenbohrung
77.01.99 ↔	Sequestrektomie an Skapula, Klavikula, Rippen und Sternum, sonstige	77.12.11 ↔	Sonstige Knocheninzision ohne Knochendurchtrennung am Humerus, Fremdkörperentfernung
77.02.00 ↔	Sequestrektomie am Humerus, n.n.bez.	77.12.12 ↔	Sonstige Knocheninzision ohne Knochendurchtrennung am Humerus, Einlage und Entfernung eines Medikamententrägers
77.02.10 ↔	Sequestrektomie am Humerus, ohne Einlage eines Medikamententrägers	77.12.13 ↔	Sonstige Knocheninzision ohne Knochendurchtrennung am Humerus, Drainage
77.02.11 ↔	Sequestrektomie am Humerus, mit Einlage eines Medikamententrägers	77.12.99 ↔	Sonstige Knocheninzision ohne Knochendurchtrennung am Humerus, sonstige
77.02.99 ↔	Sequestrektomie am Humerus, sonstige	77.13.10 ↔	Sonstige Knocheninzision ohne Knochendurchtrennung an Radius und Ulna, Exploration und Knochenbohrung
77.03.00 ↔	Sequestrektomie an Radius und Ulna, n.n.bez.	77.13.11 ↔	Sonstige Knocheninzision ohne Knochendurchtrennung an Radius und Ulna, Fremdkörperentfernung
77.03.10 ↔	Sequestrektomie an Radius und Ulna, ohne Einlage eines Medikamententrägers	77.13.12 ↔	Sonstige Knocheninzision ohne Knochendurchtrennung an Radius und Ulna, Einlage und Entfernung eines Medikamententrägers
77.03.11 ↔	Sequestrektomie an Radius und Ulna, mit Einlage eines Medikamententrägers	77.13.13 ↔	Sonstige Knocheninzision ohne Knochendurchtrennung an Radius und Ulna, Drainage
77.03.99 ↔	Sequestrektomie an Radius und Ulna, sonstige	77.13.99 ↔	Sonstige Knocheninzision ohne Knochendurchtrennung an Radius und Ulna, sonstige
77.04.00 ↔	Sequestrektomie an Karpalia und Metakarpalia, n.n.bez.	77.14.10 ↔	Sonstige Knocheninzision ohne Knochendurchtrennung an Karpalia und Metakarpalia, Exploration und Knochenbohrung
77.04.10 ↔	Sequestrektomie an Karpalia und Metakarpalia, ohne Einlage eines Medikamententrägers	77.14.11 ↔	Sonstige Knocheninzision ohne Knochendurchtrennung an Karpalia und Metakarpalia, Fremdkörperentfernung
77.04.11 ↔	Sequestrektomie an Karpalia und Metakarpalia, mit Einlage eines Medikamententrägers	77.14.12 ↔	Sonstige Knocheninzision ohne Knochendurchtrennung an Karpalia und Metakarpalia, Einlage und Entfernung eines Medikamententrägers
77.04.99 ↔	Sequestrektomie an Karpalia und Metakarpalia, sonstige		
77.05.00 ↔	Sequestrektomie an Femur, n.n.bez.		
77.05.10 ↔	Sequestrektomie an Femur, ohne Einlage eines Medikamententrägers		
77.05.11 ↔	Sequestrektomie an Femur, mit Einlage eines Medikamententrägers		
77.05.99 ↔	Sequestrektomie an Femur, sonstige		
77.06.00 ↔	Sequestrektomie an der Patella, n.n.bez.		
77.06.10 ↔	Sequestrektomie an der Patella, ohne Einlage eines Medikamententrägers		
77.06.11 ↔	Sequestrektomie an der Patella, mit Einlage eines Medikamententrägers		
77.06.99 ↔	Sequestrektomie an der Patella, sonstige		

77.14.13 ↔ Sonstige Knocheninzision ohne Knochendurchtrennung an Karpalia und Metakarpalia, Drainage	77.18.24 ↔ Sonstige Knocheninzision ohne Knochendurchtrennung am Kalkaneus, Drainage
77.14.99 ↔ Sonstige Knocheninzision ohne Knochendurchtrennung an Karpalia und Metakarpalia, sonstige	77.18.29 ↔ Sonstige Knocheninzision ohne Knochendurchtrennung am Kalkaneus, sonstige
77.15.10 ↔ Sonstige Knocheninzision ohne Knochendurchtrennung am (sonstigen) Femur, Exploration und Knochenbohrung	77.18.31 ↔ Sonstige Knocheninzision ohne Knochendurchtrennung an sonstigen Tarsalia, Exploration und Knochenbohrung
77.15.11 ↔ Sonstige Knocheninzision ohne Knochendurchtrennung am Femur, Fremdkörperentfernung	77.18.32 ↔ Sonstige Knocheninzision ohne Knochendurchtrennung an sonstigen Tarsalia, Fremdkörperentfernung
77.15.12 ↔ Sonstige Knocheninzision ohne Knochendurchtrennung am Femur, Einlage und Entfernung eines Medikamententrägers	77.18.33 ↔ Sonstige Knocheninzision ohne Knochendurchtrennung an sonstigen Tarsalia, Einlage und Entfernung eines Medikamententrägers
77.15.13 ↔ Sonstige Knocheninzision ohne Knochendurchtrennung am Femur, Drainage	77.18.34 ↔ Sonstige Knocheninzision ohne Knochendurchtrennung an sonstigen Tarsalia, Drainage
77.15.20 ↔ Sonstige Knocheninzision ohne Knochendurchtrennung am Femur, Exploration und Knochenbohrung am Schenkelhals	77.18.39 ↔ Sonstige Knocheninzision ohne Knochendurchtrennung an sonstigen Tarsalia, sonstige
77.15.99 ↔ Sonstige Knocheninzision ohne Knochendurchtrennung am Femur, sonstige	77.18.41 ↔ Sonstige Knocheninzision ohne Knochendurchtrennung an Metatarsalia, Exploration und Knochenbohrung
77.16.10 ↔ Sonstige Knocheninzision ohne Knochendurchtrennung an der Patella, Exploration und Knochenbohrung	77.18.42 ↔ Sonstige Knocheninzision ohne Knochendurchtrennung an Metatarsalia, Fremdkörperentfernung
77.16.11 ↔ Sonstige Knocheninzision ohne Knochendurchtrennung an der Patella, Fremdkörperentfernung	77.18.43 ↔ Sonstige Knocheninzision ohne Knochendurchtrennung an Metatarsalia, Einlage und Entfernung eines Medikamententrägers
77.16.12 ↔ Sonstige Knocheninzision ohne Knochendurchtrennung an der Patella, Einlage und Entfernung eines Medikamententrägers	77.18.44 ↔ Sonstige Knocheninzision ohne Knochendurchtrennung an Metatarsalia, Drainage
77.16.13 ↔ Sonstige Knocheninzision ohne Knochendurchtrennung an der Patella, Drainage	77.18.49 ↔ Sonstige Knocheninzision ohne Knochendurchtrennung an Metatarsalia, sonstige
77.16.99 ↔ Sonstige Knocheninzision ohne Knochendurchtrennung an der Patella, sonstige	77.18.99 ↔ Sonstige Knocheninzision ohne Knochendurchtrennung an Tarsalia und Metatarsalia, sonstige
77.17.10 ↔ Sonstige Knocheninzision ohne Knochendurchtrennung an Tibia und Fibula, Exploration und Knochenbohrung	77.19.10 ↔ Knocheninzision an Phalangen der Hand, Exploration und Knochenbohrung
77.17.11 ↔ Sonstige Knocheninzision ohne Knochendurchtrennung an Tibia und Fibula, Fremdkörperentfernung	77.19.11 ↔ Knocheninzision an Phalangen der Hand, Fremdkörperentfernung
77.17.12 ↔ Sonstige Knocheninzision ohne Knochendurchtrennung an Tibia und Fibula, Einlage und Entfernung eines Medikamententrägers	77.19.12 ↔ Knocheninzision an Phalangen der Hand, Einlage und Entfernung eines Medikamententrägers
77.17.13 ↔ Sonstige Knocheninzision ohne Knochendurchtrennung an Tibia und Fibula, Drainage	77.19.13 ↔ Knocheninzision an Phalangen der Hand, Drainage
77.17.99 ↔ Sonstige Knocheninzision ohne Knochendurchtrennung an Tibia und Fibula, sonstige	77.19.19 ↔ Sonstige Knocheninzision an Phalangen der Hand
77.18.11 ↔ Sonstige Knocheninzision ohne Knochendurchtrennung am Talus, Exploration und Knochenbohrung	77.19.30 ↔ Knocheninzision am Beckenknochen, Exploration und Knochenbohrung
77.18.12 ↔ Sonstige Knocheninzision ohne Knochendurchtrennung am Talus, Fremdkörperentfernung	77.19.31 ↔ Knocheninzision am Beckenknochen, Fremdkörperentfernung
77.18.13 ↔ Sonstige Knocheninzision ohne Knochendurchtrennung am Talus, Einlage und Entfernung eines Medikamententrägers	77.19.32 ↔ Knocheninzision am Beckenknochen, Einlage und Entfernung von Medikamententrägern
77.18.14 ↔ Sonstige Knocheninzision ohne Knochendurchtrennung am Talus, Drainage	77.19.33 ↔ Knocheninzision am Beckenknochen, Drainage
77.18.19 ↔ Sonstige Knocheninzision ohne Knochendurchtrennung am Talus, sonstige	77.19.39 ↔ Sonstige Knocheninzision am Beckenknochen
77.18.21 ↔ Sonstige Knocheninzision ohne Knochendurchtrennung am Kalkaneus, Exploration und Knochenbohrung	77.19.40 ↔ Knocheninzision an den Phalangen des Fusses, Exploration und Knochenbohrung
77.18.22 ↔ Sonstige Knocheninzision ohne Knochendurchtrennung am Kalkaneus, Fremdkörperentfernung	77.19.41 ↔ Knocheninzision an den Phalangen des Fusses, Fremdkörperentfernung
77.18.23 ↔ Sonstige Knocheninzision ohne Knochendurchtrennung am Kalkaneus, Einlage und Entfernung eines Medikamententrägers	77.19.42 ↔ Knocheninzision an den Phalangen des Fusses, Einlage und Entfernung eines Medikamententrägers
	77.19.43 ↔ Knocheninzision an den Phalangen des Fusses, Drainage
	77.19.49 ↔ Sonstige Knocheninzision an den Phalangen des Fusses
	77.19.90 ↔ Knocheninzision an sonstigen näher bezeichneten Knochen, Exploration und Knochenbohrung
	77.19.91 ↔ Knocheninzision an sonstigen näher bezeichneten Knochen, Fremdkörperentfernung
	77.19.92 ↔ Knocheninzision an sonstigen näher bezeichneten Knochen, Einlage und Entfernung eines Medikamententrägers
	77.19.93 ↔ Knocheninzision an sonstigen näher bezeichneten Knochen, Drainage

77.19.99 ↔ Knocheninzision an anderen näher bezeichneten Knochen, ohne Gesichtsschädelknochen, sonstige	80.05.99 ↔ Entfernen einer Hüftendoprothese, sonstige
79.61 ↔ Débridement einer offenen Humerusfraktur	80.06.00 ↔ Entfernen einer Knieendoprothese, n.n.bez.
79.62 ↔ Débridement einer offenen Fraktur an Radius und Ulna	80.06.11 ↔ Entfernen einer Standard-Totalendoprothese des Kniegelenks
79.63 ↔ Débridement einer offenen Fraktur an Karpalia und Metakarpalia	80.06.12 ↔ Entfernen einer Sonder-Totalendoprothese des Kniegelenks
79.64 ↔ Débridement einer offenen Fingerfraktur	80.06.13 ↔ Entfernen einer achsengeführten Totalendoprothese des Kniegelenks
79.65 ↔ Débridement einer offenen Femurfraktur	80.06.14 ↔ Entfernen einer unikondylären Schlittenprothese
79.66 ↔ Débridement einer offenen Fraktur an Tibia und Fibula	80.06.15 ↔ Entfernen einer bikondylären Schlittenprothese
79.67 ↔ Débridement einer offenen Fraktur an Tarsalia und Metatarsalia	80.06.16 ↔ Entfernen eines kondylären Femurschilds mit Patella-Rückflächenersatz
79.68 ↔ Débridement einer offenen Zehenfraktur	80.06.17 ↔ Entfernen eines Patella-Rückflächenersatz
7A.22 ↔ Sequestrektomie an der Wirbelsäule	80.06.18 ↔ Entfernen des Inlays einer Knieendoprothese
80.01.00 ↔ Arthrotomie zur Prothesenentfernung an der Schulter, n.n.bez.	80.06.1A ↔ Entfernen der Tibia- oder Femurkomponenten, sowie des Inlays einer unikondylären, resp. bikondylären Schlittenprothese oder einer Standard-Totalendoprothese des Knies
80.01.09 ↔ Arthrotomie zur Prothesenentfernung an der Schulter, sonstige	80.06.1B ↔ Entfernen der Tibia- oder Femurkomponenten, sowie des Inlays einer Sonder-Totalendoprothese oder einer achsengeführten Totalendoprothese des Knies
80.01.21 ↔ Entfernen einer Totalendoprothese des Schultergelenks, anatomisch	80.06.1C ↔ Entfernen eines isolierten Ersatzes der femoralen Gleitfläche
80.01.22 ↔ Entfernen einer Totalendoprothese des Schultergelenks, invers	80.06.99 ↔ Entfernen einer Knieendoprothese, sonstige
80.01.23 ↔ Entfernen einer Totalendoprothese des Schultergelenks, Sonderprothese	80.07 ↔ Arthrotomie zur Prothesenentfernung am Sprunggelenk
80.01.31 ↔ Entfernen einer Oberflächenersatzprothese	80.08 ↔ Arthrotomie zur Prothesenentfernung an Fuss und Zehen
80.01.32 ↔ Entfernen einer Humeruskopfprothese	80.09 ↔ Arthrotomie zur Prothesenentfernung an anderer bezeichneter Lokalisation
80.01.33 ↔ Entfernen einer Glenoidprothese	80.12.00 ↔ Sonstige Arthrotomie des Ellenbogens, n.n.bez.
80.01.46 ↔ Entfernen von Komponenten einer Totalendoprothese des Schultergelenks, 1 Komponente	80.12.10 ↔ Arthroskopische Arthrotomie des Ellenbogens, Gelenkspülung mit Drainage
80.01.47 ↔ Entfernen von Komponenten einer Totalendoprothese des Schultergelenks, 2 Komponenten	80.12.11 ↔ Arthroskopische Arthrotomie des Ellenbogens, Entfernung freier Gelenkkörper
80.01.48 ↔ Entfernen von Komponenten einer Totalendoprothese des Schultergelenks, 3 Komponenten	80.12.12 ↔ Arthroskopische Arthrotomie des Ellenbogens, Einlegen oder Entfernen eines Medikamententrägers
80.02 ↔ Arthrotomie zur Prothesenentfernung am Ellenbogen	80.12.20 ↔ Arthrotomie des Ellenbogens, Gelenkspülung mit Drainage
80.03 ↔ Arthrotomie zur Prothesenentfernung am Handgelenk	80.12.21 ↔ Arthrotomie des Ellenbogens, Entfernung freier Gelenkkörper
80.04.00 ↔ Arthrotomie zur Prothesenentfernung an Hand und Fingern, n.n.bez.	80.12.99 ↔ Sonstige Arthrotomie des Ellenbogens, sonstige
80.04.10 ↔ Arthrotomie zur Prothesenentfernung an Hand und Fingern, Entfernung einer Daumensattelgelenkendoprothese	80.13.00 ↔ Sonstige Arthrotomie des Handgelenks, n.n.bez.
80.04.11 ↔ Arthrotomie zur Prothesenentfernung an Hand und Fingern, Entfernung einer sonstigen Fingergelenkendoprothese	80.13.10 ↔ Arthroskopische Arthrotomie des Handgelenkes, Gelenkspülung mit Drainage
80.04.99 ↔ Arthrotomie zur Prothesenentfernung an Hand und Fingern, sonstige	80.13.11 ↔ Arthroskopische Arthrotomie des Handgelenkes, Entfernung freier Gelenkkörper
80.05.00 ↔ Entfernen einer Hüftendoprothese, n.n.bez.	80.13.12 ↔ Arthroskopische Arthrotomie des Handgelenkes, Einlegen oder Entfernen eines Medikamententrägers
80.05.15 ↔ Entfernen einer Totalendoprothese des Hüftgelenks	80.13.20 ↔ Arthrotomie des Handgelenkes, Gelenkspülung mit Drainage
80.05.16 ↔ Entfernen einer Totalendoprothese des Hüftgelenks, Sonderprothese	80.13.21 ↔ Arthrotomie des Handgelenkes, Entfernung freier Gelenkkörper
80.05.17 ↔ Entfernen von Schaft, sowie Kopf einer Hüftendoprothese	80.13.99 ↔ Sonstige Arthrotomie des Handgelenks, sonstige
80.05.18 ↔ Entfernen von Schaft, Kopf, sowie Inlay einer Hüftendoprothese	80.14.00 ↔ Sonstige Arthrotomie von Hand und Fingern, n.n.bez.
80.05.1A ↔ Entfernen des Inlays einer Hüftendoprothese	80.14.10 ↔ Arthrotomie von Hand und Fingern, Gelenkspülung mit Drainage
80.05.1B ↔ Entfernen des Kopfes einer Hüftendoprothese	80.14.99 ↔ Sonstige Arthrotomie von Hand und Fingern, sonstige
80.05.1C ↔ Entfernen von Kopf sowie Inlay einer Hüftendoprothese	80.16.00 ↔ Sonstige Arthrotomie des Knies, n.n.bez.
80.05.1D ↔ Entfernen von Kopf, Inlay sowie Pfanne einer Hüftendoprothese	80.16.10 ↔ Arthroskopische Arthrotomie des Kniegelenks, Gelenkspülung mit Drainage
80.05.1E ↔ Entfernen von Inlay sowie Pfanne einer Hüftendoprothese	80.16.11 ↔ Arthroskopische Arthrotomie des Kniegelenks, Entfernung freier Gelenkkörper
80.05.1F ↔ Entfernen von Stütz-, resp. Pfannendachschale sowie Pfanne einer Hüftendoprothese	80.16.12 ↔ Arthroskopische Arthrotomie des Kniegelenks, Einlegen oder Entfernen eines Medikamententrägers
80.05.1G ↔ Entfernen von Stütz-, resp. Pfannendachschale, Pfanne sowie Kopf einer Hüftendoprothese	80.16.20 ↔ Arthrotomie des Kniegelenks, Gelenkspülung mit Drainage

80.16.21 ↔ Sonstige Arthrotomie des Knies, Arthrotomie des Kniegelenks, Entfernung freier Gelenkkörper	80.78.11 ↔ Arthroskopische Synovektomie am Metatarsophalangealgelenk
80.16.99 ↔ Sonstige Arthrotomie des Knies, sonstige	80.78.19 ↔ Sonstige arthroskopische Synovektomie an Fuss und Zehen
80.18.10 ↔ Arthroskopische Arthrotomie von Fuss und Zehen, Gelenkspülung mit Drainage	80.78.20 ↔ Offene Synovektomie am Tarsometatarsalgelenk
80.18.11 ↔ Arthroskopische Arthrotomie von Fuss und Zehen, Entfernung freier Gelenkkörper	80.78.21 ↔ Offene Synovektomie am Metatarsophalangealgelenk
80.18.12 ↔ Arthroskopische Arthrotomie von Fuss und Zehen, Einlegen oder Entfernen eines Medikamententrägers	80.78.29 ↔ Sonstige offene Synovektomie an Fuss und Zehen
80.18.20 ↔ Arthrotomie von Fuss und Zehen, Gelenkspülung mit Drainage	80.78.99 ↔ Synovektomie an Fuss und Zehen, sonstige
80.18.21 ↔ Arthrotomie von Fuss und Zehen, Entfernung freier Gelenkkörper	80.79.10 ↔ Arthroskopische Synovektomie am Sternoklavikulargelenk
80.18.99 ↔ Sonstige Arthrotomie von Fuss und Zehen, sonstige	80.79.11 ↔ Arthroskopische Synovektomie am Iliosakralgelenk
80.19.00 ↔ Sonstige Arthrotomie an anderer bezeichneter Lokalisation, n.n.bez.	80.79.20 ↔ Offene Synovektomie am Sternoklavikulargelenk
80.19.10 ↔ Arthroskopische Arthrotomie des Sternoklavikulargelenkes, Gelenkspülung mit Drainage	80.79.21 ↔ Offene Synovektomie am Iliosakralgelenk
80.19.11 ↔ Arthroskopische Arthrotomie des Sternoklavikulargelenkes, Entfernung freier Gelenkkörper	80.79.22 ↔ Offene Synovektomie an der Symphyse
80.19.12 ↔ Arthroskopische Arthrotomie des Sternoklavikulargelenkes, Einlegen oder Entfernen eines Medikamententrägers	80.83.00 ↔ Sonstige lokale Exzision oder Destruktion einer Gelenksläsion am Handgelenk, n.n.bez.
80.19.20 ↔ Arthrotomie des Sternoklavikulargelenkes, Gelenkspülung mit Drainage	80.83.10 ↔ Arthroskopische lokale Exzision oder Destruktion einer Gelenksläsion am Handgelenk
80.19.21 ↔ Arthrotomie des Sternoklavikulargelenkes, Entfernung freier Gelenkkörper	80.83.11 ↔ Débridement am Handgelenk
80.19.29 ↔ Sonstige Arthrotomie des Sternoklavikulargelenkes	80.83.12 ↔ Zystenexstirpation am Handgelenk
80.19.90 ↔ Arthroskopische Arthrotomie an anderer bezeichneter Lokalisation, Gelenkspülung mit Drainage	80.83.99 ↔ Sonstige lokale Exzision oder Destruktion einer Gelenksläsion am Handgelenk, sonstige
80.19.91 ↔ Arthroskopische Arthrotomie an anderer bezeichneter Lokalisation, Entfernung freier Gelenkkörper	80.85.00 ↔ Sonstige lokale Exzision oder Destruktion einer Gelenksläsion an der Hüfte, n.n.bez.
80.19.92 ↔ Arthroskopische Arthrotomie an anderer bezeichneter Lokalisation, Einlegen oder Entfernen eines Medikamententrägers	80.85.10 ↔ Arthroskopische lokale Exzision oder Destruktion einer Gelenksläsion an der Hüfte
80.19.93 ↔ Arthrotomie an anderer bezeichneter Lokalisation, Gelenkspülung mit Drainage	80.85.11 ↔ Débridement am Hüftgelenk
80.19.94 ↔ Arthrotomie an anderer bezeichneter Lokalisation, Entfernung freier Gelenkkörper	80.85.12 ↔ Zystenexstirpation am Hüftgelenk
80.19.99 ↔ Sonstige Arthrotomie an anderer bezeichneter Lokalisation, sonstige	80.85.21 ↔ Taillierung, Osteochondroplastik am Schenkelhals, arthroskopisch
80.71.00 ↔ Synovektomie an der Schulter, n.n.bez.	80.85.22 ↔ Taillierung, Osteochondroplastik am Schenkelhals, offen chirurgisch
80.71.10 ↔ Synovektomie am Humeroglenoidalgelenk	80.85.99 ↔ Sonstige lokale Exzision oder Destruktion einer Gelenksläsion an der Hüfte, sonstige
80.71.11 ↔ Synovektomie am Akromioklavikulargelenk	80.86.00 ↔ Sonstige lokale Exzision oder Destruktion einer Gelenksläsion am Knie, n.n.bez.
80.71.99 ↔ Synovektomie an der Schulter, sonstige	80.86.10 ↔ Arthroskopische lokale Exzision oder Destruktion am Kniegelenk
80.72.00 ↔ Synovektomie am Ellenbogen, n.n.bez.	80.86.11 ↔ Débridement am Kniegelenk
80.72.10 ↔ Arthroskopische Synovektomie am Ellenbogen	80.86.12 ↔ Zystenexstirpation am Kniegelenk
80.72.20 ↔ Offene Synovektomie am Ellenbogen	80.86.13 ↔ Exzision eines Meniskusganglions am Kniegelenk
80.72.99 ↔ Synovektomie am Ellenbogen, sonstige	80.86.99 ↔ Sonstige lokale Exzision oder Destruktion einer Gelenksläsion am Knie, sonstige
80.73.00 ↔ Synovektomie am Handgelenk, n.n.bez.	80.87.10 ↔ Arthroskopische lokale Exzision oder Destruktion einer Gelenksläsion am oberen Sprunggelenk
80.73.10 ↔ Arthroskopische Synovektomie am Handgelenk	80.87.11 ↔ Débridement am oberen Sprunggelenk
80.73.20 ↔ Offene Synovektomie am Handgelenk	80.87.12 ↔ Zystenexstirpation am oberen Sprunggelenk
80.73.99 ↔ Synovektomie am Handgelenk, sonstige	80.87.19 ↔ Sonstige lokale Exzision oder Destruktion einer Gelenksläsion am oberen Sprunggelenk
80.75.00 ↔ Synovektomie an der Hüfte, n.n.bez.	80.87.20 ↔ Arthroskopische lokale Exzision oder Destruktion einer Gelenksläsion am unteren Sprunggelenk
80.75.10 ↔ Arthroskopische Synovektomie an der Hüfte	80.87.21 ↔ Débridement am unteren Sprunggelenk
80.75.20 ↔ Offene Synovektomie an der Hüfte	80.87.22 ↔ Zystenexstirpation am unteren Sprunggelenk
80.75.99 ↔ Synovektomie an der Hüfte, sonstige	80.87.29 ↔ Sonstige lokale Exzision oder Destruktion einer Gelenksläsion am unteren Sprunggelenk
80.76.00 ↔ Synovektomie am Knie, n.n.bez.	80.87.99 ↔ Sonstige lokale Exzision oder Destruktion einer Gelenksläsion am Sprunggelenk, sonstige
80.76.10 ↔ Arthroskopische Synovektomie am Kniegelenk	80.88.10 ↔ Arthroskopische lokale Exzision oder Destruktion einer Gelenksläsion an Fuss und Zehen
80.76.11 ↔ Arthroskopische Synovektomie am proximalen Tibiofibulargelenk	80.88.20 ↔ Débridement am Metatarsophalangealgelenk
80.76.20 ↔ Offene Synovektomie am Kniegelenk	80.88.21 ↔ Zystenexstirpation am Metatarsophalangealgelenk
80.76.21 ↔ Offene Synovektomie am proximalen Tibiofibulargelenk	80.88.29 ↔ Sonstige lokale Exzision oder Destruktion am Metatarsophalangealgelenk
80.76.99 ↔ Synovektomie am Knie, sonstige	80.88.30 ↔ Débridement an Zehengelenken
80.78.10 ↔ Arthroskopische Synovektomie am Tarsometatarsalgelenk	80.88.40 ↔ Débridement an sonstigen Fussgelenken
	80.88.50 ↔ Zystenexstirpation an sonstigen Gelenken von Fuss und Zehen
	80.88.59 ↔ Sonstige lokale Exzision oder Destruktion an sonstigen Gelenken von Fuss und Zehen

80.88.99 ↔	Sonstige lokale Exzision oder Destruktion einer Gelenkläsion an Fuss und Zehen, sonstige	81.54.44 ↔	Implantation der Tibia- oder Femurkomponenten, sowie des Inlays einer unikondylären oder
80.89.00 ↔	Sonstige lokale Exzision oder Destruktion einer Gelenkläsion an anderer bezeichneter Lokalisation, n.n.bez.	81.54.45 ↔	bikondylären Schlittenprothese oder einer Standard-Totalendoprothese des Knies bei einem Wechsel
80.89.20 ↔	Arthroskopische lokale Exzision oder Destruktion einer Gelenkläsion am Iliosakralgelenk	81.54.46 ↔	Implantation der Tibia- oder Femurkomponenten, sowie des Inlays einer Sonder-Totalendoprothese oder einer achsengeführten Totalendoprothese des Knies, bei einem Wechsel
80.89.21 ↔	Débridement am Iliosakralgelenk	81.54.47 ↔	Implantation eines isolierten Ersatzes der femoralen Gleitfläche bei einem Wechsel
80.89.22 ↔	Zystenexstirpation am Iliosakralgelenk	81.54.48 ↔	Implantation eines kondylären Femurschilds mit Patella-Rückflächenersatz bei einem Wechsel
80.89.29 ↔	Sonstige lokale Exzision oder Destruktion am Iliosakralgelenk	81.54.49 ↔	Implantation von Teilkomponenten einer Knieendoprothese bei einem Wechsel, sonstige
81.51.13 ↔	Erstimplantation einer Oberflächenersatzprothese	81.55 ↔	Revision ohne Ersatz einer Knieendoprothese
81.51.21 ↔	Implantation einer Totalendoprothese des Hüftgelenks bei einem Prothesenwechsel	81.59.10 ↔	Revision des Gelenkersatzes der unteren Extremitäten, ohne Wechsel
81.51.22 ↔	Implantation einer Totalendoprothese des Hüftgelenks, Sonderprothese bei einem Prothesenwechsel	81.59.11 ↔	Revision und Wechsel einer Sprunggelenkendoprothese
81.51.23 ↔	Implantation einer Oberflächenersatzprothese bei einem Prothesenwechsel	81.59.12 ↔	Revision und Wechsel einer Fusswurzelendoprothese
81.51.29 ↔	Implantation einer Totalendoprothese des Hüftgelenks bei einem Prothesenwechsel, sonstige	81.59.13 ↔	Revision und Wechsel einer Vorfuss-oder Zehenendoprothese
81.52.41 ↔	Implantation einer Monokopfprothese bei einem Prothesenwechsel	83.8A.30 ↔	Revision von einer sonstigen Lappenplastik mit mikrovasculärer Anastomosierung aus Muskel oder Faszie, Kopf und Hals
81.52.42 ↔	Implantation einer Duokopfprothese bei einem Prothesenwechsel	83.8A.31 ↔	Revision von einer sonstigen Lappenplastik mit mikrovasculärer Anastomosierung aus Muskel oder Faszie, Schulter und Axilla
81.52.49 ↔	Implantation einer Teilprothese des Hüftgelenks bei einem Prothesenwechsel, sonstige	83.8A.32 ↔	Revision von einer sonstigen Lappenplastik mit mikrovasculärer Anastomosierung aus Muskel oder Faszie, Oberarm und Ellenbogen
81.52.51 ↔	Implantation einer Stütz- oder Pfannendachschale einer Hüftendoprothese bei einem Wechsel	83.8A.33 ↔	Revision von einer sonstigen Lappenplastik mit mikrovasculärer Anastomosierung aus Muskel oder Faszie, Unterarm
81.52.52 ↔	Implantation des Inlays einer Hüftendoprothese bei einem Wechsel	83.8A.34 ↔	Revision von einer sonstigen Lappenplastik mit mikrovasculärer Anastomosierung aus Muskel oder Faszie, Brustwand, Bauch und Rücken
81.52.53 ↔	Implantation des Kopfs einer Hüftendoprothese bei einem Wechsel	83.8A.35 ↔	Revision von einer sonstigen Lappenplastik mit mikrovasculärer Anastomosierung aus Muskel oder Faszie, Leisten- und Genitalregion und Gesäss
81.52.54 ↔	Implantation von Kopf sowie Inlay einer Hüftendoprothese bei einem Wechsel	83.8A.36 ↔	Revision von einer sonstigen Lappenplastik mit mikrovasculärer Anastomosierung aus Muskel oder Faszie, Untere Extremität
81.52.55 ↔	Implantation von Kopf, Inlay sowie Pfanne einer Hüftendoprothese bei einem Wechsel	83.8A.39 ↔	Revision von einer sonstigen Lappenplastik mit mikrovasculärer Anastomosierung aus Muskel oder Faszie, andere Lokalisation
81.52.56 ↔	Implantation von Inlay sowie Pfanne einer Hüftendoprothese bei einem Wechsel	84.00 ↔	Amputation an der oberen Extremität, n.n.bez.
81.52.57 ↔	Implantation von Stütz- oder Pfannendachschale sowie Pfanne einer Hüftendoprothese bei einem Wechsel	84.01 ↔	Amputation und Exartikulation an einem Finger (ausgenommen am Daumen)
81.52.58 ↔	Implantation von Stütz- oder Pfannendachschale, Pfanne sowie Kopf einer Hüftendoprothese bei einem Wechsel	84.02 ↔	Amputation und Exartikulation am Daumen
81.52.59 ↔	Implantation von Teilkomponenten einer Hüftendoprothese bei einem Wechsel, sonstige	84.03.00 ↔	Hand-Amputation, n.n.bez.
81.52.5A ↔	Implantation von Schaft sowie Kopf einer Hüftendoprothese bei einem Wechsel	84.03.10 ↔	Komplette Hand-Amputation an Handwurzel oder Mittelhand
81.52.5B ↔	Implantation von Schaft, Kopf sowie Inlay einer Hüftendoprothese bei einem Wechsel	84.03.99 ↔	Hand-Amputation, sonstige
81.53 ↔	Revision ohne Ersatz einer Hüftendoprothese	84.04 ↔	Handgelenks-Exartikulation
81.54.31 ↔	Implantation einer Standard-Totalendoprothese des Kniegelenks bei einem Prothesenwechsel	84.05 ↔	Vorderarm-Amputation
81.54.32 ↔	Implantation einer Sonder-Totalendoprothese des Kniegelenks bei einem Prothesenwechsel	84.06 ↔	Ellenbogen-Exartikulation
81.54.33 ↔	Implantation einer achsengeführten Totalendoprothese des Kniegelenks bei einem Prothesenwechsel	84.07 ↔	Oberarm-Amputation
81.54.34 ↔	Implantation einer unikondylären Schlittenprothese bei einem Prothesenwechsel	84.08 ↔	Schultergelenk-Exartikulation
81.54.35 ↔	Implantation einer bikondylären Schlittenprothese bei einem Prothesenwechsel	84.09 ↔	Interthorakoskopuläre Amputation
81.54.39 ↔	Implantation einer Knieendoprothese bei einem Prothesenwechsel, sonstige	84.10 ↔	Amputation der unteren Extremität, n.n.bez.
81.54.42 ↔	Implantation eines Patella-Rückflächenersatz bei einem Wechsel	84.11 ↔	Zehenamputation
81.54.43 ↔	Implantation des Inlays einer Knieendoprothese bei einem Wechsel	84.12 ↔	Amputation durch Fuss
		84.13 ↔	Exartikulation im Sprunggelenk
		84.14 ↔	Transmalleoläre Amputation im Sprunggelenk
		84.15 ↔	Sonstige Unterschenkel-Amputation
		84.16 ↔	Knie-Exartikulation
		84.17 ↔	Oberschenkel-Amputation
		84.18 ↔	Hüft-Exartikulation
		84.19 ↔	Abdominopelvine Amputation

84.20 ↔	Replantation einer Extremität, n.n.bez.	86.41.1A ↔	Radikale und grossflächige Exzision von Läsion oder Gewebe an Haut und Subkutangewebe, ohne primären Wundverschluss, am Gesäss
84.21 ↔	Daumen-Replantation	86.41.1B ↔	Radikale und grossflächige Exzision von Läsion oder Gewebe an Haut und Subkutangewebe, ohne primären Wundverschluss, an Oberschenkel und Knie
84.22 ↔	Finger-Replantation (ausser Daumen)	86.41.1C ↔	Radikale und grossflächige Exzision von Läsion oder Gewebe an Haut und Subkutangewebe, ohne primären Wundverschluss, an Unterschenkel
84.23.00 ↔	Replantation von Vorderarm, Handgelenk oder Hand, n.n.bez.	86.41.1D ↔	Radikale und grossflächige Exzision von Läsion oder Gewebe an Haut und Subkutangewebe, ohne primären Wundverschluss, am Fuss
84.23.10 ↔	Replantation von Vorderarm	86.42.11 ↔	Radikale und grossflächige Exzision von Läsion oder Gewebe an Haut und Subkutangewebe, mit primärem Wundverschluss, am Kopf
84.23.12 ↔	Replantation von der Mittelhand	86.42.12 ↔	Radikale und grossflächige Exzision von Läsion oder Gewebe an Haut und Subkutangewebe, mit primärem Wundverschluss, am Hals
84.23.13 ↔	Replantation vom Handgelenk	86.42.13 ↔	Radikale und grossflächige Exzision von Läsion oder Gewebe an Haut und Subkutangewebe, mit primärem Wundverschluss, an Schulter und Axilla
84.23.99 ↔	Replantation von Vorderarm, Handgelenk oder Hand, sonstige	86.42.14 ↔	Radikale und grossflächige Exzision von Läsion oder Gewebe an Haut und Subkutangewebe, mit primärem Wundverschluss, an Oberarm und Ellenbogen
84.24.00 ↔	Replantation im Ellenbogenbereich oder Oberarm, n.n.bez.	86.42.15 ↔	Radikale und grossflächige Exzision von Läsion oder Gewebe an Haut und Subkutangewebe, mit primärem Wundverschluss, an Unterarm
84.24.11 ↔	Replantation im Ellenbogenbereich	86.42.16 ↔	Radikale und grossflächige Exzision von Läsion oder Gewebe an Haut und Subkutangewebe, mit primärem Wundverschluss, an der Hand
84.24.12 ↔	Replantation vom Oberarm	86.42.17 ↔	Radikale und grossflächige Exzision von Läsion oder Gewebe an Haut und Subkutangewebe, mit primärem Wundverschluss, an Brustwand und Rücken
84.24.99 ↔	Replantation im Ellenbogenbereich oder Oberarm, sonstige	86.42.18 ↔	Radikale und grossflächige Exzision von Läsion oder Gewebe an Haut und Subkutangewebe, mit primärem Wundverschluss, an Bauchregion und Leiste
84.25 ↔	Zehen-Replantation	86.42.1A ↔	Radikale und grossflächige Exzision von Läsion oder Gewebe an Haut und Subkutangewebe, mit primärem Wundverschluss, am Gesäss
84.26 ↔	Fuss-Replantation	86.42.1B ↔	Radikale und grossflächige Exzision von Läsion oder Gewebe an Haut und Subkutangewebe, mit primärem Wundverschluss, an Oberschenkel und Knie
84.27.11 ↔	Replantation im Kniebereich	86.42.1C ↔	Radikale und grossflächige Exzision von Läsion oder Gewebe an Haut und Subkutangewebe, mit primärem Wundverschluss, an Unterschenkel
84.27.12 ↔	Replantation vom Unterschenkel	86.42.1D ↔	Radikale und grossflächige Exzision von Läsion oder Gewebe an Haut und Subkutangewebe, mit primärem Wundverschluss, am Fuss
84.27.99 ↔	Replantation von Unterschenkel oder Sprunggelenk, sonstige	86.43.11 ↔	Radikale und grossflächige Exzision von Läsion oder Gewebe an Haut und Subkutangewebe, mit plastischer Deckung, am Kopf
84.28 ↔	Oberschenkel-Replantation	86.43.12 ↔	Radikale und grossflächige Exzision von Läsion oder Gewebe an Haut und Subkutangewebe, mit plastischer Deckung, am Hals
84.29 ↔	Replantation einer Extremität, sonstige	86.43.13 ↔	Radikale und grossflächige Exzision von Läsion oder Gewebe an Haut und Subkutangewebe, mit plastischer Deckung, an Schulter und Axilla
84.3X.00 ↔	Revision eines Amputationsstumpfes, n.n.bez.	86.43.14 ↔	Radikale und grossflächige Exzision von Läsion oder Gewebe an Haut und Subkutangewebe, mit plastischer Deckung, an Oberarm und Ellenbogen
84.3X.10 ↔	Revision eines Amputationsstumpfes, Schulter- und Oberarmregion	86.43.15 ↔	Radikale und grossflächige Exzision von Läsion oder Gewebe an Haut und Subkutangewebe, mit plastischer Deckung, an Unterarm
84.3X.11 ↔	Revision eines Amputationsstumpfes, Unterarmregion	86.43.16 ↔	Radikale und grossflächige Exzision von Läsion oder Gewebe an Haut und Subkutangewebe, mit plastischer Deckung, an der Hand
84.3X.12 ↔	Revision eines Amputationsstumpfes, Handregion		
84.3X.13 ↔	Revision eines Amputationsstumpfes, untere Extremität		
84.3X.19 ↔	Revision eines Amputationsstumpfes, andere Lokalisation		
84.3X.99 ↔	Revision eines Amputationsstumpfes, sonstige		
84.99.14 ↔	Borggreve-Plastik		
84.99.31 ↔	Transplantation von Vorderarm, Handgelenk oder Hand		
85.J1 ↔	Temporäre Weichteildeckung an der Mamma		
85.K6.13 ↔	Revision von Haut-Muskel- und Haut-Fett-Lappenplastiken an der Mamma, mit Neuanlage und Korrektur der Gefässanastomose		
86.41.11 ↔	Radikale und grossflächige Exzision von Läsion oder Gewebe an Haut und Subkutangewebe, ohne primären Wundverschluss, am Kopf		
86.41.12 ↔	Radikale und grossflächige Exzision von Läsion oder Gewebe an Haut und Subkutangewebe, ohne primären Wundverschluss, am Hals		
86.41.13 ↔	Radikale und grossflächige Exzision von Läsion oder Gewebe an Haut und Subkutangewebe, ohne primären Wundverschluss, an Schulter und Axilla		
86.41.14 ↔	Radikale und grossflächige Exzision von Läsion oder Gewebe an Haut und Subkutangewebe, ohne primären Wundverschluss, an Oberarm und Ellenbogen		
86.41.15 ↔	Radikale und grossflächige Exzision von Läsion oder Gewebe an Haut und Subkutangewebe, ohne primären Wundverschluss, an Unterarm		
86.41.16 ↔	Radikale und grossflächige Exzision von Läsion oder Gewebe an Haut und Subkutangewebe, ohne primären Wundverschluss, an der Hand		
86.41.17 ↔	Radikale und grossflächige Exzision von Läsion oder Gewebe an Haut und Subkutangewebe, ohne primären Wundverschluss, an Brustwand und Rücken		
86.41.18 ↔	Radikale und grossflächige Exzision von Läsion oder Gewebe an Haut und Subkutangewebe, ohne primären Wundverschluss, an Bauchregion und Leiste		

86.43.17 ↔	Radikale und grossflächige Exzision von Läsion oder Gewebe an Haut und Subkutangewebe, mit plastischer Deckung, an Brustwand und Rücken	86.6A.2C ↔	Autologe Vollhauttransplantation, grossflächig, am Unterschenkel
86.43.18 ↔	Radikale und grossflächige Exzision von Läsion oder Gewebe an Haut und Subkutangewebe, mit plastischer Deckung, an Bauchregion und Leiste	86.6A.2D ↔	Autologe Vollhauttransplantation, grossflächig, am Fuss
86.43.1A ↔	Radikale und grossflächige Exzision von Läsion oder Gewebe an Haut und Subkutangewebe, mit plastischer Deckung, am Gesäss	86.6B.11 ↔	Autologe Spalthauttransplantation, kleinflächig, am Kopf
86.43.1B ↔	Radikale und grossflächige Exzision von Läsion oder Gewebe an Haut und Subkutangewebe, mit plastischer Deckung, an Oberschenkel und Knie	86.6B.12 ↔	Autologe Spalthauttransplantation, kleinflächig, am Hals
86.43.1C ↔	Radikale und grossflächige Exzision von Läsion oder Gewebe an Haut und Subkutangewebe, mit plastischer Deckung, an Unterschenkel	86.6B.13 ↔	Autologe Spalthauttransplantation, kleinflächig, an Schulter und Axilla
86.43.1D ↔	Radikale und grossflächige Exzision von Läsion oder Gewebe an Haut und Subkutangewebe, mit plastischer Deckung, am Fuss	86.6B.14 ↔	Autologe Spalthauttransplantation, kleinflächig, an Oberarm und Ellenbogen
86.53.11 †↔	Sekundärnaht an Haut und Subkutangewebe des Kopfes	86.6B.15 ↔	Autologe Spalthauttransplantation, kleinflächig, am Unterarm
86.53.16 †↔	Sekundärnaht an Haut und Subkutangewebe der Hand	86.6B.16 ↔	Autologe Spalthauttransplantation, kleinflächig, an der Hand
86.53.1D †↔	Sekundärnaht an Haut und Subkutangewebe des Fusses	86.6B.17 ↔	Autologe Spalthauttransplantation, kleinflächig, an Brustwand und Rücken
86.53.1E †↔	Sekundärnaht an Haut und Subkutangewebe anderer Lokalisationen	86.6B.18 ↔	Autologe Spalthauttransplantation, kleinflächig, an Bauchregion und Leiste
86.6A.11 ↔	Autologe Vollhauttransplantation, kleinflächig, am Kopf	86.6B.1A ↔	Autologe Spalthauttransplantation, kleinflächig, am Gesäss
86.6A.12 ↔	Autologe Vollhauttransplantation, kleinflächig, am Hals	86.6B.1B ↔	Autologe Spalthauttransplantation, kleinflächig, an Oberschenkel und Knie
86.6A.13 ↔	Autologe Vollhauttransplantation, kleinflächig, an Schulter und Axilla	86.6B.1C ↔	Autologe Spalthauttransplantation, kleinflächig, am Unterschenkel
86.6A.14 ↔	Autologe Vollhauttransplantation, kleinflächig, an Oberarm und Ellenbogen	86.6B.1D ↔	Autologe Spalthauttransplantation, kleinflächig, am Fuss
86.6A.15 ↔	Autologe Vollhauttransplantation, kleinflächig, am Unterarm	86.6B.21 ↔	Autologe Spalthauttransplantation, grossflächig, am Kopf
86.6A.16 ↔	Autologe Vollhauttransplantation, kleinflächig, an der Hand	86.6B.22 ↔	Autologe Spalthauttransplantation, grossflächig, am Hals
86.6A.17 ↔	Autologe Vollhauttransplantation, kleinflächig, an Brustwand und Rücken	86.6B.23 ↔	Autologe Spalthauttransplantation, grossflächig, an Schulter und Axilla
86.6A.18 ↔	Autologe Vollhauttransplantation, kleinflächig, an Bauchregion und Leiste	86.6B.24 ↔	Autologe Spalthauttransplantation, grossflächig, an Oberarm und Ellenbogen
86.6A.1A ↔	Autologe Vollhauttransplantation, kleinflächig, am Gesäss	86.6B.25 ↔	Autologe Spalthauttransplantation, grossflächig, am Unterarm
86.6A.1B ↔	Autologe Vollhauttransplantation, kleinflächig, an Oberschenkel und Knie	86.6B.26 ↔	Autologe Spalthauttransplantation, grossflächig, an der Hand
86.6A.1C ↔	Autologe Vollhauttransplantation, kleinflächig, am Unterschenkel	86.6B.27 ↔	Autologe Spalthauttransplantation, grossflächig, an Brustwand und Rücken
86.6A.1D ↔	Autologe Vollhauttransplantation, kleinflächig, am Fuss	86.6B.28 ↔	Autologe Spalthauttransplantation, grossflächig, an Bauchregion und Leiste
86.6A.21 ↔	Autologe Vollhauttransplantation, grossflächig, am Kopf	86.6B.2A ↔	Autologe Spalthauttransplantation, grossflächig, am Gesäss
86.6A.22 ↔	Autologe Vollhauttransplantation, grossflächig, am Hals	86.6B.2B ↔	Autologe Spalthauttransplantation, grossflächig, an Oberschenkel und Knie
86.6A.23 ↔	Autologe Vollhauttransplantation, grossflächig, an Schulter und Axilla	86.6B.2C ↔	Autologe Spalthauttransplantation, grossflächig, am Unterschenkel
86.6A.24 ↔	Autologe Vollhauttransplantation, grossflächig, an Oberarm und Ellenbogen	86.6B.2D ↔	Autologe Spalthauttransplantation, grossflächig, am Fuss
86.6A.25 ↔	Autologe Vollhauttransplantation, grossflächig, am Unterarm	86.6D.11 ↔	Revision einer freien Hauttransplantation und eines permanenten Hautersatzes, am Kopf
86.6A.26 ↔	Autologe Vollhauttransplantation, grossflächig, an der Hand	86.6D.16 ↔	Revision einer freien Hauttransplantation und eines permanenten Hautersatzes, an der Hand
86.6A.27 ↔	Autologe Vollhauttransplantation, grossflächig, an Brustwand und Rücken	86.6D.1D ↔	Revision einer freien Hauttransplantation und eines permanenten Hautersatzes, am Fuss
86.6A.28 ↔	Autologe Vollhauttransplantation, grossflächig, an Bauchregion und Leiste	86.6D.1E ↔	Revision einer freien Hauttransplantation und eines permanenten Hautersatzes, an anderer Lokalisation
86.6A.2A ↔	Autologe Vollhauttransplantation, grossflächig, am Gesäss	86.7A.31 ↔	Verschiebe-Rotationsplastik, kleinflächig, am Kopf
86.6A.2B ↔	Autologe Vollhauttransplantation, grossflächig, an Oberschenkel und Knie	86.7A.36 ↔	Verschiebe-Rotationsplastik, kleinflächig, an der Hand
		86.7A.3D ↔	Verschiebe-Rotationsplastik, kleinflächig, am Fuss
		86.7A.3E ↔	Verschiebe-Rotationsplastik, kleinflächig, an anderer Lokalisation
		86.7A.41 ↔	Verschiebe-Rotationsplastik, grossflächig, am Kopf
		86.7A.46 ↔	Verschiebe-Rotationsplastik, grossflächig, an der Hand
		86.7A.4D ↔	Verschiebe-Rotationsplastik, grossflächig, am Fuss

86.7A.4E ↔ Verschiebe-Rotationsplastik, grossflächig, an anderer Lokalisation	86.7D.15 ↔ Plastik mit freiem Lappen mit mikrovaskulärer Anastomosierung, am Unterarm
86.7A.51 ↔ Transpositionsplastik (VY), kleinflächig, am Kopf	86.7D.16 ↔ Plastik mit freiem Lappen mit mikrovaskulärer Anastomosierung, an der Hand
86.7A.56 ↔ Transpositionsplastik (VY), kleinflächig, an der Hand	86.7D.17 ↔ Plastik mit freiem Lappen mit mikrovaskulärer Anastomosierung, an Brustwand und Rücken
86.7A.5D ↔ Transpositionsplastik (VY), kleinflächig, am Fuss	86.7D.18 ↔ Plastik mit freiem Lappen mit mikrovaskulärer Anastomosierung, an Bauchregion und Leiste
86.7A.5E ↔ Transpositionsplastik (VY), kleinflächig, an anderer Lokalisation	86.7D.1A ↔ Plastik mit freiem Lappen mit mikrovaskulärer Anastomosierung, am Gesäss
86.7A.61 ↔ Transpositionsplastik (VY), grossflächig, am Kopf	86.7D.1B ↔ Plastik mit freiem Lappen mit mikrovaskulärer Anastomosierung, an Oberschenkel und Knie
86.7A.66 ↔ Transpositionsplastik (VY), grossflächig, an der Hand	86.7D.1C ↔ Plastik mit freiem Lappen mit mikrovaskulärer Anastomosierung, am Unterschenkel
86.7A.6D ↔ Transpositionsplastik (VY), grossflächig, am Fuss	86.7D.1D ↔ Plastik mit freiem Lappen mit mikrovaskulärer Anastomosierung, am Fuss
86.7A.6E ↔ Transpositionsplastik (VY), grossflächig, an anderer Lokalisation	86.7E.21 ↔ Revision von gestielter regionaler Lappenplastik, am Kopf
86.7A.71 ↔ Insellappenplastik, kleinflächig, am Kopf	86.7E.26 ↔ Revision von gestielter regionaler Lappenplastik, an der Hand
86.7A.76 ↔ Insellappenplastik, kleinflächig, an der Hand	86.7E.2D ↔ Revision von gestielter regionaler Lappenplastik, am Fuss
86.7A.7D ↔ Insellappenplastik, kleinflächig, am Fuss	86.7E.2E ↔ Revision von gestielter regionaler Lappenplastik, an anderer Lokalisation
86.7A.7E ↔ Insellappenplastik, kleinflächig, an anderer Lokalisation	86.7E.31 ↔ Revision von gestielter Fernlappenplastik, am Kopf
86.7A.81 ↔ Insellappenplastik, grossflächig, am Kopf	86.7E.36 ↔ Revision von gestielter Fernlappenplastik, an der Hand
86.7A.86 ↔ Insellappenplastik, grossflächig, an der Hand	86.7E.3D ↔ Revision von gestielter Fernlappenplastik, am Fuss
86.7A.8D ↔ Insellappenplastik, grossflächig, am Fuss	86.7E.3E ↔ Revision von gestielter Fernlappenplastik, an anderer Lokalisation
86.7A.8E ↔ Insellappenplastik, grossflächig, an anderer Lokalisation	86.7E.41 ↔ Revision von einer Plastik mit freien Lappen mit mikrovaskulärer Anastomosierung, am Kopf
86.7A.B1 ↔ Z-Plastik, grossflächig, am Kopf	86.7E.46 ↔ Revision von einer Plastik mit freien Lappen mit mikrovaskulärer Anastomosierung, an der Hand
86.7A.B6 ↔ Z-Plastik, grossflächig, an der Hand	86.7E.4D ↔ Revision von einer Plastik mit freien Lappen mit mikrovaskulärer Anastomosierung, am Fuss
86.7A.BD ↔ Z-Plastik, grossflächig, am Fuss	86.7E.4E ↔ Revision von einer Plastik mit freien Lappen mit mikrovaskulärer Anastomosierung, an anderer Lokalisation
86.7A.BE ↔ Z-Plastik, grossflächig, an anderer Lokalisation	86.88.D1 ↔ Temporäre Weichteildeckung durch alloplastisches Material, grossflächig, am Kopf
86.7A.D1 ↔ W-Plastik, grossflächig, am Kopf	86.88.D6 ↔ Temporäre Weichteildeckung durch alloplastisches Material, grossflächig, an der Hand
86.7A.D6 ↔ W-Plastik, grossflächig, an der Hand	86.88.DD ↔ Temporäre Weichteildeckung durch alloplastisches Material, grossflächig, am Fuss
86.7A.DD ↔ W-Plastik, grossflächig, am Fuss	86.88.DE ↔ Temporäre Weichteildeckung durch alloplastisches Material, grossflächig, an anderer Lokalisation
86.7A.DE ↔ W-Plastik, grossflächig, an anderer Lokalisation	86.88.F1 ↔ Temporäre Weichteildeckung mittels allogener Haut, grossflächig, am Kopf
86.7B.11 ↔ Gestielte regionale Lappenplastik, am Kopf	86.88.F6 ↔ Temporäre Weichteildeckung mittels allogener Haut, grossflächig, an der Hand
86.7B.12 ↔ Gestielte regionale Lappenplastik, am Hals	86.88.FD ↔ Temporäre Weichteildeckung mittels allogener Haut, grossflächig, am Fuss
86.7B.13 ↔ Gestielte regionale Lappenplastik, an Schulter und Axilla	86.88.FE ↔ Temporäre Weichteildeckung mittels allogener Haut, grossflächig, an anderer Lokalisation
86.7B.14 ↔ Gestielte regionale Lappenplastik, an Oberarm und Ellenbogen	86.88.H1 ↔ Temporäre Weichteildeckung mittels xenogener Haut, grossflächig, am Kopf
86.7B.15 ↔ Gestielte regionale Lappenplastik, am Unterarm	86.88.H6 ↔ Temporäre Weichteildeckung mittels xenogener Haut, grossflächig, an der Hand
86.7B.16 ↔ Gestielte regionale Lappenplastik, an der Hand	86.88.HD ↔ Temporäre Weichteildeckung mittels xenogener Haut, grossflächig, am Fuss
86.7B.17 ↔ Gestielte regionale Lappenplastik, an Brustwand und Rücken	86.88.HE ↔ Temporäre Weichteildeckung mittels xenogener Haut, grossflächig, an anderer Lokalisation
86.7B.18 ↔ Gestielte regionale Lappenplastik, an Bauchregion und Leiste	86.8A.11 ↔ Weichteildeckung und Hautersatz mittels kultivierten Keratinozyten mit Applikation als Blatt, kleinflächig, am Kopf
86.7B.1A ↔ Gestielte regionale Lappenplastik, am Gesäss	86.8A.16 ↔ Weichteildeckung und Hautersatz mittels kultivierten Keratinozyten mit Applikation als Blatt, kleinflächig, an der Hand
86.7B.1B ↔ Gestielte regionale Lappenplastik, an Oberschenkel und Knie	
86.7B.1C ↔ Gestielte regionale Lappenplastik, am Unterschenkel	
86.7B.1D ↔ Gestielte regionale Lappenplastik, am Fuss	
86.7C.11 ↔ Gestielte Fernlappenplastik, am Kopf	
86.7C.12 ↔ Gestielte Fernlappenplastik, am Hals	
86.7C.13 ↔ Gestielte Fernlappenplastik, an Schulter und Axilla	
86.7C.14 ↔ Gestielte Fernlappenplastik, an Oberarm und Ellenbogen	
86.7C.15 ↔ Gestielte Fernlappenplastik, am Unterarm	
86.7C.16 ↔ Gestielte Fernlappenplastik, an der Hand	
86.7C.17 ↔ Gestielte Fernlappenplastik, an Brustwand und Rücken	
86.7C.18 ↔ Gestielte Fernlappenplastik, an Bauchregion und Leiste	
86.7C.1A ↔ Gestielte Fernlappenplastik, am Gesäss	
86.7C.1B ↔ Gestielte Fernlappenplastik, an Oberschenkel und Knie	
86.7C.1C ↔ Gestielte Fernlappenplastik, am Unterschenkel	
86.7C.1D ↔ Gestielte Fernlappenplastik, am Fuss	
86.7D.11 ↔ Plastik mit freiem Lappen mit mikrovaskulärer Anastomosierung, am Kopf	
86.7D.12 ↔ Plastik mit freiem Lappen mit mikrovaskulärer Anastomosierung, am Hals	
86.7D.13 ↔ Plastik mit freiem Lappen mit mikrovaskulärer Anastomosierung, an Schulter und Axilla	
86.7D.14 ↔ Plastik mit freiem Lappen mit mikrovaskulärer Anastomosierung, an Oberarm und Ellenbogen	

86.8A.1D ↔ Weichteildeckung und Hautersatz mittels kultivierten Keratinozyten mit Applikation als Blatt, kleinflächig, am Fuss	86.8A.3E ↔ Weichteildeckung und Hautersatz mittels Applikation von Zellsuspension (Sprühtherapie) von autologen kultivierten Keratinozyten und Fibroblasten, kleinflächig, an anderer Lokalisation
86.8A.1E ↔ Weichteildeckung und Hautersatz mittels kultivierten Keratinozyten mit Applikation als Blatt, kleinflächig, an anderer Lokalisation	86.8A.41 ↔ Weichteildeckung und Hautersatz mittels Applikation von Zellsuspension (Sprühtherapie) von autologen kultivierten Keratinozyten und Fibroblasten, grossflächig, am Kopf
86.8A.21 ↔ Weichteildeckung und Hautersatz mittels kultivierten Keratinozyten mit Applikation als Blatt, grossflächig, am Kopf	86.8A.46 ↔ Weichteildeckung und Hautersatz mittels Applikation von Zellsuspension (Sprühtherapie) von autologen kultivierten Keratinozyten und Fibroblasten, grossflächig, an der Hand
86.8A.26 ↔ Weichteildeckung und Hautersatz mittels kultivierten Keratinozyten mit Applikation als Blatt, grossflächig, an der Hand	86.8A.4D ↔ Weichteildeckung und Hautersatz mittels Applikation von Zellsuspension (Sprühtherapie) von autologen kultivierten Keratinozyten und Fibroblasten, grossflächig, am Fuss
86.8A.2D ↔ Weichteildeckung und Hautersatz mittels kultivierten Keratinozyten mit Applikation als Blatt, grossflächig, am Fuss	86.8A.4E ↔ Weichteildeckung und Hautersatz mittels Applikation von Zellsuspension (Sprühtherapie) von autologen kultivierten Keratinozyten und Fibroblasten, grossflächig, an anderer Lokalisation
86.8A.2E ↔ Weichteildeckung und Hautersatz mittels kultivierten Keratinozyten mit Applikation als Blatt, grossflächig, an anderer Lokalisation	86.91 ↔ Exzision von Haut zur Transplantation
86.8A.31 ↔ Weichteildeckung und Hautersatz mittels Applikation von Zellsuspension (Sprühtherapie) von autologen kultivierten Keratinozyten und Fibroblasten, kleinflächig, am Kopf	86.A2.21 ↔ Temporäre Weichteildeckung durch hydrolytisch resorbierbare Membran, grossflächig, am Kopf
86.8A.36 ↔ Weichteildeckung und Hautersatz mittels Applikation von Zellsuspension (Sprühtherapie) von autologen kultivierten Keratinozyten und Fibroblasten, kleinflächig, an der Hand	86.A2.26 ↔ Temporäre Weichteildeckung durch hydrolytisch resorbierbare Membran, grossflächig, an der Hand
86.8A.3D ↔ Weichteildeckung und Hautersatz mittels Applikation von Zellsuspension (Sprühtherapie) von autologen kultivierten Keratinozyten und Fibroblasten, kleinflächig, am Fuss	86.A2.2D ↔ Temporäre Weichteildeckung durch hydrolytisch resorbierbare Membran, grossflächig, am Fuss
	86.A2.2E ↔ Temporäre Weichteildeckung durch hydrolytisch resorbierbare Membran, grossflächig, an anderer Lokalisation

Prozedur F13-9

02.41.00 ↔ Spülung und Exploration eines Ventrikelshunts, n.n.bez.	27.57.99 ↔ Anbringen eines gestielten oder freien Lappens an Lippe und Mund, sonstige
02.41.10 ↔ Spülung und Exploration eines Ventrikelshunts, zentraler Teil	27.58 ↔ Revision eines gestielten oder freien Lappens oder freien Hauttransplantates an Lippe und Mund
02.41.20 ↔ Spülung und Exploration eines Ventrikelshunts, peripherer Teil	27.59.20 ↔ Kleinflächige Weichteildeckung durch kultivierte Keratinozyten an der Lippe
02.41.99 ↔ Spülung und Exploration eines Ventrikelshunts, sonstige	27.59.21 ↔ Grossflächige Weichteildeckung durch kultivierte Keratinozyten an der Lippe
02.42.00 ↔ Ersetzen eines Ventrikelshunts, n.n.bez.	27.59.30 ↔ Kleinflächige temporäre Weichteildeckung durch Kombination mehrerer Verfahren an der Lippe
02.42.10 ↔ Ersetzen eines Ventrikelshunts, zentraler Teil	27.59.31 ↔ Grossflächige temporäre Weichteildeckung durch Kombination mehrerer Verfahren an der Lippe
02.42.20 ↔ Ersetzen eines Ventrikelshunts, peripherer Teil	27.59.40 ↔ Sonstige plastische Rekonstruktion an Lippe und Mund mit freiem mikrovaskulär-anastomosierten Transplantat
02.42.99 ↔ Ersetzen eines Ventrikelshunts, sonstige	27.59.41 ↔ Sonstige plastische Rekonstruktion an Lippe und Mund mit gestieltem Fernlappen
02.43 ↔ Entfernen eines Ventrikelshunts	27.59.60 ↔ Einsetzen eines Gewebeexpanders an der Lippe
27.55.00 ↔ Vollhauttransplantat an Lippe und Mund, n.n.bez.	27.59.99 ↔ Sonstige plastische Rekonstruktion an Lippe und Mund, sonstige
27.55.10 ↔ Kleinflächiges Vollhauttransplantat an Lippe und Mund	34.02 ↔ Probethorakotomie
27.55.20 ↔ Grossflächiges Vollhauttransplantat an Lippe und Mund	34.03 ↔ Wiedereröffnung einer Thorakotomie
27.55.99 ↔ Vollhauttransplantat an Lippe und Mund, sonstige	34.06 ↔ Thorakoskopische Drainage der Pleurahöhle
27.56.10 ↔ Kleinflächiges Spalthauttransplantat an Lippe und Mund	34.1 ↔ Inzision des Mediastinums
27.56.20 ↔ Grossflächiges Spalthauttransplantat an Lippe und Mund	34.21.00 ↔ Transpleurale Thorakoskopie, n.n.bez.
27.56.30 ↔ Kleinflächige heterologe Hauttransplantation an die Lippe	34.21.10 ↔ Transpleurale Thorakoskopie, Ersteingriff
27.56.40 ↔ Grossflächig heterologe Hauttransplantation an die Lippe	34.21.20 ↔ Transpleurale Thorakoskopie, Reeingriff
27.56.50 ↔ Kleinflächige homologe Hauttransplantation an die Lippe	34.21.99 ↔ Transpleurale Thorakoskopie, sonstige
27.56.60 ↔ Grossflächig homologe Hauttransplantation an die Lippe	39.49.30 ↔ Ersatz eines kardialen Conduit
27.56.99 ↔ Sonstiges Hauttransplantat an Lippe und Mund, sonstige	45.98.11 ↔ Revision einer Dünndarmanastomose
27.57.10 ↔ Anbringen eines freien mikrovaskulär-anastomosierten Transplantats an Lippe und Mund	45.98.12 ↔ Revision einer Dickdarmanastomose
27.57.11 ↔ Anbringen eines gestielten Fernlappens an Lippe und Mund	46.43.00 ↔ Sonstige Revision eines künstlichen Dickdarms, n.n.bez.
	46.43.10 ↔ Plastische Erweiterung oder Einengung eines Kolostomas
	46.43.11 ↔ Neueinpflanzung eines Kolostomas

46.43.12 ↔	Abtragung des vorverlagerten Teiles eines Kolostomas	77.03.10 ↔	Sequestrektomie an Radius und Ulna, ohne Einlage eines Medikamententrägers
46.43.20 ↔	Umwandlung eines Kolostomas in ein kontinentes Stoma	77.03.11 ↔	Sequestrektomie an Radius und Ulna, mit Einlage eines Medikamententrägers
46.43.99 ↔	Sonstige Revision eines künstlichen Dickdarstomas, sonstige	77.03.99 ↔	Sequestrektomie an Radius und Ulna, sonstige
46.51.00 ↔	Verschluss eines Dünndarm-Stomas, n.n.bez.	77.04.00 ↔	Sequestrektomie an Karpalia und Metakarpalia, n.n.bez.
46.51.10 ↔	Verschluss eines doppelläufigen Dünndarm-Stomas	77.04.10 ↔	Sequestrektomie an Karpalia und Metakarpalia, ohne Einlage eines Medikamententrägers
46.51.20 ↔	Verschluss eines endständigen Dünndarm-Stomas	77.04.11 ↔	Sequestrektomie an Karpalia und Metakarpalia, mit Einlage eines Medikamententrägers
46.51.99 ↔	Verschluss eines Dünndarm-Stomas, sonstige	77.04.99 ↔	Sequestrektomie an Karpalia und Metakarpalia, sonstige
46.52.10 ↔	Verschluss einer doppelläufigen Kolostomie	77.05.00 ↔	Sequestrektomie an Femur, n.n.bez.
46.52.20 ↔	Verschluss einer endständigen Kolostomie	77.05.10 ↔	Sequestrektomie an Femur, ohne Einlage eines Medikamententrägers
54.11 ↔	Probelaparotomie	77.05.11 ↔	Sequestrektomie an Femur, mit Einlage eines Medikamententrägers
54.12.00 ↔	Relaparotomie, n.n.bez.	77.05.99 ↔	Sequestrektomie an Femur, sonstige
54.12.11 ↔	Laparotomie zur Stillung einer postoperativen Blutung	77.06.00 ↔	Sequestrektomie an der Patella, n.n.bez.
54.12.99 ↔	Relaparotomie, sonstige	77.06.10 ↔	Sequestrektomie an der Patella, ohne Einlage eines Medikamententrägers
54.13 ↔	Laparotomie mit Drainage	77.06.11 ↔	Sequestrektomie an der Patella, mit Einlage eines Medikamententrägers
54.19 ↔	Laparotomie, sonstige	77.06.99 ↔	Sequestrektomie an der Patella, sonstige
54.62.11 ↔	Verzögerter Verschluss einer granulierenden Abdominalwunde im Operationssaal	77.07.00 ↔	Sequestrektomie an Tibia und Fibula, n.n.bez.
54.6B ↔	Sekundärer Verschluss einer Abdominalwunde von Peritoneum, Muskulatur sowie Faszie	77.07.10 ↔	Sequestrektomie an Tibia und Fibula, ohne Einlage eines Medikamententrägers
54.6C ↔	Sekundärer Verschluss einer Abdominalwunde von Muskulatur sowie Faszie	77.07.11 ↔	Sequestrektomie an Tibia und Fibula, mit Einlage eines Medikamententrägers
54.74 ↔	Sonstige Rekonstruktion am Omentum	77.07.99 ↔	Sequestrektomie an Tibia und Fibula, sonstige
54.99.31 ↔	Debulking über Laparotomie	77.08.10 ↔	Sequestrektomie an Tarsalia und Metatarsalia, ohne Einlage eines Medikamententrägers
54.99.40 ↔	Revision einer kutaneoperitonealen Fistel (Katheterverweilsystem)	77.08.11 ↔	Sequestrektomie an Tarsalia und Metatarsalia, mit Einlage eines Medikamententrägers
54.99.50 ↔	Anlegen eines temporären Bauchwandverschlusses	77.08.99 ↔	Sequestrektomie an Tarsalia und Metatarsalia, sonstige
54.99.51 ↔	Eröffnen und Wiederanlegen eines temporären Bauchwandverschlusses	77.09.00 ↔	Sequestrektomie an anderen näher bezeichneten Knochen, ohne Gesichtsschädelknochen, n.n.bez.
54.99.52 ↔	Operative Anlage einer externen Vorrichtung zur Faszientraktion am Abdomen [Bauchdeckentraktion], mit definierbarer Krafteinstellung	77.09.10 ↔	Sequestrektomie an Phalangen der Hand, ohne Einlage eines Medikamententrägers
54.99.60 ↔	Lumbotomie	77.09.11 ↔	Sequestrektomie an Phalangen der Hand, mit Einlage eines Medikamententrägers
54.99.61 ↔	Relumbotomie	77.09.30 ↔	Sequestrektomie am Beckenknochen, ohne Einlage eines Medikamententrägers
54.99.81 ↔	Revision ohne Ersatz von Kathetern sowie automatischer, programmierbarer und wiederaufladbarer Pumpe zur kontinuierlichen Aszitesdrainage	77.09.31 ↔	Sequestrektomie am Beckenknochen, mit Einlage eines Medikamententrägers
54.99.82 ↔	Behebung einer mechanischen Obstruktion von Kathetern einer automatischen, programmierbaren und wiederaufladbaren Pumpe zur kontinuierlichen Aszitesdrainage	77.09.40 ↔	Sequestrektomie an den Phalangen des Fusses, ohne Einlage eines Medikamententrägers
54.99.84 ↔	Wechsel der Katheter einer automatischen, programmierbaren und wiederaufladbaren Pumpe zur kontinuierlichen Aszitesdrainage	77.09.41 ↔	Sequestrektomie an den Phalangen des Fusses, mit Einlage eines Medikamententrägers
54.A1 ↔	Exzision und Destruktion von retroperitoneal gelegenen Gewebe	77.09.90 ↔	Sequestrektomie an sonstigen näher bezeichneten Knochen, ohne Einlage eines Medikamententrägers
77.00 ↔	Sequestrektomie, n.n.bez.	77.09.91 ↔	Sequestrektomie an sonstigen näher bezeichneten Knochen, mit Einlage eines Medikamententrägers
77.01.00 ↔	Sequestrektomie an Skapula, Klavikula, Rippen und Sternum, n.n.bez.	77.09.99 ↔	Sequestrektomie an anderen näher bezeichneten Knochen, ohne Gesichtsschädelknochen, sonstige
77.01.10 ↔	Sequestrektomie an Skapula und Klavikula, ohne Einlage eines Medikamententrägers	77.12.10 ↔	Sonstige Knocheninzision ohne Knochendurchtrennung am Humerus, Exploration und Knochenbohrung
77.01.11 ↔	Sequestrektomie an Skapula und Klavikula, mit Einlage eines Medikamententrägers	77.12.11 ↔	Sonstige Knocheninzision ohne Knochendurchtrennung am Humerus, Fremdkörperentfernung
77.01.20 ↔	Sequestrektomie an Rippen und Sternum, ohne Einlage eines Medikamententrägers	77.12.12 ↔	Sonstige Knocheninzision ohne Knochendurchtrennung am Humerus, Einlage und Entfernung eines Medikamententrägers
77.01.21 ↔	Sequestrektomie an Rippen und Sternum, mit Einlage eines Medikamententrägers	77.12.13 ↔	Sonstige Knocheninzision ohne Knochendurchtrennung am Humerus, Drainage
77.01.99 ↔	Sequestrektomie an Skapula, Klavikula, Rippen und Sternum, sonstige	77.12.99 ↔	Sonstige Knocheninzision ohne Knochendurchtrennung am Humerus, sonstige
77.02.00 ↔	Sequestrektomie am Humerus, n.n.bez.		
77.02.10 ↔	Sequestrektomie am Humerus, ohne Einlage eines Medikamententrägers		
77.02.11 ↔	Sequestrektomie am Humerus, mit Einlage eines Medikamententrägers		
77.02.99 ↔	Sequestrektomie am Humerus, sonstige		
77.03.00 ↔	Sequestrektomie an Radius und Ulna, n.n.bez.		

77.13.10 ↔ Sonstige Knocheninzision ohne Knochendurchtrennung an Radius und Ulna, Exploration und Knochenbohrung	77.17.99 ↔ Sonstige Knocheninzision ohne Knochendurchtrennung an Tibia und Fibula, sonstige
77.13.11 ↔ Sonstige Knocheninzision ohne Knochendurchtrennung an Radius und Ulna, Fremdkörperentfernung	77.18.11 ↔ Sonstige Knocheninzision ohne Knochendurchtrennung am Talus, Exploration und Knochenbohrung
77.13.12 ↔ Sonstige Knocheninzision ohne Knochendurchtrennung an Radius und Ulna, Einlage und Entfernung eines Medikamententrägers	77.18.12 ↔ Sonstige Knocheninzision ohne Knochendurchtrennung am Talus, Fremdkörperentfernung
77.13.13 ↔ Sonstige Knocheninzision ohne Knochendurchtrennung an Radius und Ulna, Drainage	77.18.13 ↔ Sonstige Knocheninzision ohne Knochendurchtrennung am Talus, Einlage und Entfernung eines Medikamententrägers
77.13.99 ↔ Sonstige Knocheninzision ohne Knochendurchtrennung an Radius und Ulna, sonstige	77.18.14 ↔ Sonstige Knocheninzision ohne Knochendurchtrennung am Talus, Drainage
77.14.10 ↔ Sonstige Knocheninzision ohne Knochendurchtrennung an Karpalia und Metakarpalia, Exploration und Knochenbohrung	77.18.19 ↔ Sonstige Knocheninzision ohne Knochendurchtrennung am Talus, sonstige
77.14.11 ↔ Sonstige Knocheninzision ohne Knochendurchtrennung an Karpalia und Metakarpalia, Fremdkörperentfernung	77.18.21 ↔ Sonstige Knocheninzision ohne Knochendurchtrennung am Kalkaneus, Exploration und Knochenbohrung
77.14.12 ↔ Sonstige Knocheninzision ohne Knochendurchtrennung an Karpalia und Metakarpalia, Einlage und Entfernung eines Medikamententrägers	77.18.22 ↔ Sonstige Knocheninzision ohne Knochendurchtrennung am Kalkaneus, Fremdkörperentfernung
77.14.13 ↔ Sonstige Knocheninzision ohne Knochendurchtrennung an Karpalia und Metakarpalia, Drainage	77.18.23 ↔ Sonstige Knocheninzision ohne Knochendurchtrennung am Kalkaneus, Einlage und Entfernung eines Medikamententrägers
77.14.99 ↔ Sonstige Knocheninzision ohne Knochendurchtrennung an Karpalia und Metakarpalia, sonstige	77.18.24 ↔ Sonstige Knocheninzision ohne Knochendurchtrennung am Kalkaneus, Drainage
77.15.10 ↔ Sonstige Knocheninzision ohne Knochendurchtrennung am (sonstigen) Femur, Exploration und Knochenbohrung	77.18.29 ↔ Sonstige Knocheninzision ohne Knochendurchtrennung am Kalkaneus, sonstige
77.15.11 ↔ Sonstige Knocheninzision ohne Knochendurchtrennung am Femur, Fremdkörperentfernung	77.18.31 ↔ Sonstige Knocheninzision ohne Knochendurchtrennung an sonstigen Tarsalia, Exploration und Knochenbohrung
77.15.12 ↔ Sonstige Knocheninzision ohne Knochendurchtrennung am Femur, Einlage und Entfernung eines Medikamententrägers	77.18.32 ↔ Sonstige Knocheninzision ohne Knochendurchtrennung an sonstigen Tarsalia, Fremdkörperentfernung
77.15.13 ↔ Sonstige Knocheninzision ohne Knochendurchtrennung am Femur, Drainage	77.18.33 ↔ Sonstige Knocheninzision ohne Knochendurchtrennung an sonstigen Tarsalia, Einlage und Entfernung eines Medikamententrägers
77.15.20 ↔ Sonstige Knocheninzision ohne Knochendurchtrennung am Femur, Exploration und Knochenbohrung am Schenkelhals	77.18.34 ↔ Sonstige Knocheninzision ohne Knochendurchtrennung an sonstigen Tarsalia, Drainage
77.15.99 ↔ Sonstige Knocheninzision ohne Knochendurchtrennung am Femur, sonstige	77.18.39 ↔ Sonstige Knocheninzision ohne Knochendurchtrennung an sonstigen Tarsalia, sonstige
77.16.10 ↔ Sonstige Knocheninzision ohne Knochendurchtrennung an der Patella, Exploration und Knochenbohrung	77.18.41 ↔ Sonstige Knocheninzision ohne Knochendurchtrennung an Metatarsalia, Exploration und Knochenbohrung
77.16.11 ↔ Sonstige Knocheninzision ohne Knochendurchtrennung an der Patella, Fremdkörperentfernung	77.18.42 ↔ Sonstige Knocheninzision ohne Knochendurchtrennung an Metatarsalia, Fremdkörperentfernung
77.16.12 ↔ Sonstige Knocheninzision ohne Knochendurchtrennung an der Patella, Einlage und Entfernung eines Medikamententrägers	77.18.43 ↔ Sonstige Knocheninzision ohne Knochendurchtrennung an Metatarsalia, Einlage und Entfernung eines Medikamententrägers
77.16.13 ↔ Sonstige Knocheninzision ohne Knochendurchtrennung an der Patella, Drainage	77.18.44 ↔ Sonstige Knocheninzision ohne Knochendurchtrennung an Metatarsalia, Drainage
77.16.99 ↔ Sonstige Knocheninzision ohne Knochendurchtrennung an der Patella, sonstige	77.18.49 ↔ Sonstige Knocheninzision ohne Knochendurchtrennung an Metatarsalia, sonstige
77.17.10 ↔ Sonstige Knocheninzision ohne Knochendurchtrennung an Tibia und Fibula, Exploration und Knochenbohrung	77.18.99 ↔ Sonstige Knocheninzision ohne Knochendurchtrennung an Tarsalia und Metatarsalia, sonstige
77.17.11 ↔ Sonstige Knocheninzision ohne Knochendurchtrennung an Tibia und Fibula, Fremdkörperentfernung	77.19.10 ↔ Knocheninzision an Phalangen der Hand, Exploration und Knochenbohrung
77.17.12 ↔ Sonstige Knocheninzision ohne Knochendurchtrennung an Tibia und Fibula, Einlage und Entfernung eines Medikamententrägers	77.19.11 ↔ Knocheninzision an Phalangen der Hand, Fremdkörperentfernung
77.17.13 ↔ Sonstige Knocheninzision ohne Knochendurchtrennung an Tibia und Fibula, Drainage	77.19.12 ↔ Knocheninzision an Phalangen der Hand, Einlage und Entfernung eines Medikamententrägers
	77.19.13 ↔ Knocheninzision an Phalangen der Hand, Drainage
	77.19.19 ↔ Sonstige Knocheninzision an Phalangen der Hand
	77.19.30 ↔ Knocheninzision am Beckenknochen, Exploration und Knochenbohrung
	77.19.31 ↔ Knocheninzision am Beckenknochen, Fremdkörperentfernung

77.19.32 ↔ Knocheninzision am Beckenknochen, Einlage und Entfernung von Medikamententrägern	80.04.11 ↔ Arthrotomie zur Prothesenentfernung an Hand und Fingern, Entfernung einer sonstigen Fingergelenkendooprothese
77.19.33 ↔ Knocheninzision am Beckenknochen, Drainage	80.04.99 ↔ Arthrotomie zur Prothesenentfernung an Hand und Fingern, sonstige
77.19.39 ↔ Sonstige Knocheninzision am Beckenknochen	80.05.00 ↔ Entfernen einer Hüftendooprothese, n.n.bez.
77.19.40 ↔ Knocheninzision an den Phalangen des Fusses, Exploration und Knochenbohrung	80.05.15 ↔ Entfernen einer Totalendooprothese des Hüftgelenks
77.19.41 ↔ Knocheninzision an den Phalangen des Fusses, Fremdkörperentfernung	80.05.16 ↔ Entfernen einer Totalendooprothese des Hüftgelenks, Sonderprothese
77.19.42 ↔ Knocheninzision an den Phalangen des Fusses, Einlage und Entfernung eines Medikamententrägers	80.05.17 ↔ Entfernen von Schaft, sowie Kopf einer Hüftendooprothese
77.19.43 ↔ Knocheninzision an den Phalangen des Fusses, Drainage	80.05.18 ↔ Entfernen von Schaft, Kopf, sowie Inlay einer Hüftendooprothese
77.19.49 ↔ Sonstige Knocheninzision an den Phalangen des Fusses	80.05.1A ↔ Entfernen des Inlays einer Hüftendooprothese
77.19.90 ↔ Knocheninzision an sonstigen näher bezeichneten Knochen, Exploration und Knochenbohrung	80.05.1B ↔ Entfernen des Kopfes einer Hüftendooprothese
77.19.91 ↔ Knocheninzision an sonstigen näher bezeichneten Knochen, Fremdkörperentfernung	80.05.1C ↔ Entfernen von Kopf sowie Inlay einer Hüftendooprothese
77.19.92 ↔ Knocheninzision an sonstigen näher bezeichneten Knochen, Einlage und Entfernung eines Medikamententrägers	80.05.1D ↔ Entfernen von Kopf, Inlay sowie Pfanne einer Hüftendooprothese
77.19.93 ↔ Knocheninzision an sonstigen näher bezeichneten Knochen, Drainage	80.05.1E ↔ Entfernen von Inlay sowie Pfanne einer Hüftendooprothese
77.19.99 ↔ Knocheninzision an anderen näher bezeichneten Knochen, ohne Gesichtsschädelknochen, sonstige	80.05.1F ↔ Entfernen von Stütz-, resp. Pfannendachschale sowie Pfanne einer Hüftendooprothese
79.61 ↔ Débridement einer offenen Humerusfraktur	80.05.1G ↔ Entfernen von Stütz-, resp. Pfannendachschale, Pfanne sowie Kopf einer Hüftendooprothese
79.62 ↔ Débridement einer offenen Fraktur an Radius und Ulna	80.05.99 ↔ Entfernen einer Hüftendooprothese, sonstige
79.63 ↔ Débridement einer offenen Fraktur an Karpalia und Metakarpalia	80.06.00 ↔ Entfernen einer Knieendooprothese, n.n.bez.
79.64 ↔ Débridement einer offenen Fingerfraktur	80.06.11 ↔ Entfernen einer Standard-Totalendooprothese des Kniegelenks
79.65 ↔ Débridement einer offenen Femurfraktur	80.06.12 ↔ Entfernen einer Sonder-Totalendooprothese des Kniegelenks
79.66 ↔ Débridement einer offenen Fraktur an Tibia und Fibula	80.06.13 ↔ Entfernen einer achsengeführten Totalendooprothese des Kniegelenks
79.67 ↔ Débridement einer offenen Fraktur an Tarsalia und Metatarsalia	80.06.14 ↔ Entfernen einer unikondylären Schlittenprothese
79.68 ↔ Débridement einer offenen Zehenfraktur	80.06.15 ↔ Entfernen einer bikondylären Schlittenprothese
7A.22 ↔ Sequestrektomie an der Wirbelsäule	80.06.16 ↔ Entfernen eines kondylären Femurschildes mit Patella-Rückflächenersatz
80.01.00 ↔ Arthrotomie zur Prothesenentfernung an der Schulter, n.n.bez.	80.06.17 ↔ Entfernen eines Patella-Rückflächenersatz
80.01.09 ↔ Arthrotomie zur Prothesenentfernung an der Schulter, sonstige	80.06.18 ↔ Entfernen des Inlays einer Knieendooprothese
80.01.21 ↔ Entfernen einer Totalendooprothese des Schultergelenks, anatomisch	80.06.1A ↔ Entfernen der Tibia- oder Femurkomponenten, sowie des Inlays einer unikondylären, resp. bikondylären Schlittenprothese oder einer Standard-Totalendooprothese des Knies
80.01.22 ↔ Entfernen einer Totalendooprothese des Schultergelenks, invers	80.06.1B ↔ Entfernen der Tibia- oder Femurkomponenten, sowie des Inlays einer Sonder-Totalendooprothese oder einer achsengeführten Totalendooprothese des Knies
80.01.23 ↔ Entfernen einer Totalendooprothese des Schultergelenks, Sonderprothese	80.06.1C ↔ Entfernen eines isolierten Ersatzes der femoralen Gleitfläche
80.01.31 ↔ Entfernen einer Oberflächenersatzprothese	80.06.99 ↔ Entfernen einer Knieendooprothese, sonstige
80.01.32 ↔ Entfernen einer Humeruskopfprothese	80.07 ↔ Arthrotomie zur Prothesenentfernung am Sprunggelenk
80.01.33 ↔ Entfernen einer Glenoidprothese	80.08 ↔ Arthrotomie zur Prothesenentfernung an Fuss und Zehen
80.01.46 ↔ Entfernen von Komponenten einer Totalendooprothese des Schultergelenks, 1 Komponente	80.09 ↔ Arthrotomie zur Prothesenentfernung an anderer bezeichneter Lokalisation
80.01.47 ↔ Entfernen von Komponenten einer Totalendooprothese des Schultergelenks, 2 Komponenten	80.12.00 ↔ Sonstige Arthrotomie des Ellenbogens, n.n.bez.
80.01.48 ↔ Entfernen von Komponenten einer Totalendooprothese des Schultergelenks, 3 Komponenten	80.12.10 ↔ Arthroskopische Arthrotomie des Ellenbogens, Gelenkspülung mit Drainage
80.02 ↔ Arthrotomie zur Prothesenentfernung am Ellenbogen	80.12.11 ↔ Arthroskopische Arthrotomie des Ellenbogens, Entfernung freier Gelenkkörper
80.03 ↔ Arthrotomie zur Prothesenentfernung am Handgelenk	80.12.12 ↔ Arthroskopische Arthrotomie des Ellenbogens, Einlegen oder Entfernen eines Medikamententrägers
80.04.00 ↔ Arthrotomie zur Prothesenentfernung an Hand und Fingern, n.n.bez.	80.12.20 ↔ Arthrotomie des Ellenbogens, Gelenkspülung mit Drainage
80.04.10 ↔ Arthrotomie zur Prothesenentfernung an Hand und Fingern, Entfernung einer Daumensattelgelenkendooprothese	80.12.21 ↔ Arthrotomie des Ellenbogens, Entfernung freier Gelenkkörper
	80.12.99 ↔ Sonstige Arthrotomie des Ellenbogens, sonstige
	80.13.00 ↔ Sonstige Arthrotomie des Handgelenks, n.n.bez.
	80.13.10 ↔ Arthroskopische Arthrotomie des Handgelenkes, Gelenkspülung mit Drainage

80.13.11 ↔ Arthroskopische Arthrotomie des Handgelenkes, Entfernung freier Gelenkkörper	80.71.11 ↔ Synovektomie am Akromioklavikulargelenk
80.13.12 ↔ Arthroskopische Arthrotomie des Handgelenkes, Einlegen oder Entfernen eines Medikamententrägers	80.71.99 ↔ Synovektomie an der Schulter, sonstige
80.13.20 ↔ Arthrotomie des Handgelenkes, Gelenkspülung mit Drainage	80.72.00 ↔ Synovektomie am Ellenbogen, n.n.bez.
80.13.21 ↔ Arthrotomie des Handgelenkes, Entfernung freier Gelenkkörper	80.72.10 ↔ Arthroskopische Synovektomie am Ellenbogen
80.13.99 ↔ Sonstige Arthrotomie des Handgelenkes, sonstige	80.72.20 ↔ Offene Synovektomie am Ellenbogen
80.14.00 ↔ Sonstige Arthrotomie von Hand und Fingern, n.n.bez.	80.72.99 ↔ Synovektomie am Ellenbogen, sonstige
80.14.10 ↔ Arthrotomie von Hand und Fingern, Gelenkspülung mit Drainage	80.73.00 ↔ Synovektomie am Handgelenk, n.n.bez.
80.14.99 ↔ Sonstige Arthrotomie von Hand und Fingern, sonstige	80.73.10 ↔ Arthroskopische Synovektomie am Handgelenk
80.16.00 ↔ Sonstige Arthrotomie des Knies, n.n.bez.	80.73.20 ↔ Offene Synovektomie am Handgelenk
80.16.10 ↔ Arthroskopische Arthrotomie des Kniegelenkes, Gelenkspülung mit Drainage	80.73.99 ↔ Synovektomie am Handgelenk, sonstige
80.16.11 ↔ Arthroskopische Arthrotomie des Kniegelenkes, Entfernung freier Gelenkkörper	80.75.00 ↔ Synovektomie an der Hüfte, n.n.bez.
80.16.12 ↔ Arthroskopische Arthrotomie des Kniegelenkes, Einlegen oder Entfernen eines Medikamententrägers	80.75.10 ↔ Arthroskopische Synovektomie an der Hüfte
80.16.20 ↔ Arthrotomie des Kniegelenkes, Gelenkspülung mit Drainage	80.75.20 ↔ Offene Synovektomie an der Hüfte
80.16.21 ↔ Sonstige Arthrotomie des Knies, Arthrotomie des Kniegelenkes, Entfernung freier Gelenkkörper	80.75.99 ↔ Synovektomie an der Hüfte, sonstige
80.16.99 ↔ Sonstige Arthrotomie des Knies, sonstige	80.76.00 ↔ Synovektomie am Knie, n.n.bez.
80.18.10 ↔ Arthroskopische Arthrotomie von Fuss und Zehen, Gelenkspülung mit Drainage	80.76.10 ↔ Arthroskopische Synovektomie am Kniegelenk
80.18.11 ↔ Arthroskopische Arthrotomie von Fuss und Zehen, Entfernung freier Gelenkkörper	80.76.11 ↔ Arthroskopische Synovektomie am proximalen Tibiofibulargelenk
80.18.12 ↔ Arthroskopische Arthrotomie von Fuss und Zehen, Einlegen oder Entfernen eines Medikamententrägers	80.76.20 ↔ Offene Synovektomie am Kniegelenk
80.18.20 ↔ Arthrotomie von Fuss und Zehen, Gelenkspülung mit Drainage	80.76.21 ↔ Offene Synovektomie am proximalen Tibiofibulargelenk
80.18.21 ↔ Arthrotomie von Fuss und Zehen, Entfernung freier Gelenkkörper	80.76.99 ↔ Synovektomie am Knie, sonstige
80.18.99 ↔ Sonstige Arthrotomie von Fuss und Zehen, sonstige	80.78.10 ↔ Arthroskopische Synovektomie am Tarsometatarsalgelenk
80.19.00 ↔ Sonstige Arthrotomie an anderer bezeichneter Lokalisation, n.n.bez.	80.78.11 ↔ Arthroskopische Synovektomie am Metatarsophalangealgelenk
80.19.10 ↔ Arthroskopische Arthrotomie des Sternoklavikulargelenkes, Gelenkspülung mit Drainage	80.78.19 ↔ Sonstige arthroskopische Synovektomie an Fuss und Zehen
80.19.11 ↔ Arthroskopische Arthrotomie des Sternoklavikulargelenkes, Entfernung freier Gelenkkörper	80.78.20 ↔ Offene Synovektomie am Tarsometatarsalgelenk
80.19.12 ↔ Arthroskopische Arthrotomie des Sternoklavikulargelenkes, Einlegen oder Entfernen eines Medikamententrägers	80.78.21 ↔ Offene Synovektomie am Metatarsophalangealgelenk
80.19.20 ↔ Arthrotomie des Sternoklavikulargelenkes, Gelenkspülung mit Drainage	80.78.29 ↔ Sonstige offene Synovektomie an Fuss und Zehen
80.19.21 ↔ Arthrotomie des Sternoklavikulargelenkes, Entfernung freier Gelenkkörper	80.78.99 ↔ Synovektomie an Fuss und Zehen, sonstige
80.19.29 ↔ Sonstige Arthrotomie des Sternoklavikulargelenkes	80.79.10 ↔ Arthroskopische Synovektomie am Sternoklavikulargelenk
80.19.90 ↔ Arthroskopische Arthrotomie an anderer bezeichneter Lokalisation, Gelenkspülung mit Drainage	80.79.11 ↔ Arthroskopische Synovektomie am Iliosakralgelenk
80.19.91 ↔ Arthroskopische Arthrotomie an anderer bezeichneter Lokalisation, Entfernung freier Gelenkkörper	80.79.20 ↔ Offene Synovektomie am Sternoklavikulargelenk
80.19.92 ↔ Arthroskopische Arthrotomie an anderer bezeichneter Lokalisation, Einlegen oder Entfernen eines Medikamententrägers	80.79.21 ↔ Offene Synovektomie am Iliosakralgelenk
80.19.93 ↔ Arthrotomie an anderer bezeichneter Lokalisation, Gelenkspülung mit Drainage	80.79.22 ↔ Offene Synovektomie an der Symphyse
80.19.94 ↔ Arthrotomie an anderer bezeichneter Lokalisation, Entfernung freier Gelenkkörper	80.83.00 ↔ Sonstige lokale Exzision oder Destruktion einer Gelenkläsion am Handgelenk, n.n.bez.
80.19.99 ↔ Sonstige Arthrotomie an anderer bezeichneter Lokalisation, sonstige	80.83.10 ↔ Arthroskopische lokale Exzision oder Destruktion einer Gelenkläsion am Handgelenk
80.71.00 ↔ Synovektomie an der Schulter, n.n.bez.	80.83.11 ↔ Débridement am Handgelenk
80.71.10 ↔ Synovektomie am Humeroglenoidalgelenk	80.83.12 ↔ Zystenexstirpation am Handgelenk
	80.83.99 ↔ Sonstige lokale Exzision oder Destruktion einer Gelenkläsion am Handgelenk, sonstige
	80.85.00 ↔ Sonstige lokale Exzision oder Destruktion einer Gelenkläsion an der Hüfte, n.n.bez.
	80.85.10 ↔ Arthroskopische lokale Exzision oder Destruktion einer Gelenkläsion an der Hüfte
	80.85.11 ↔ Débridement am Hüftgelenk
	80.85.12 ↔ Zystenexstirpation am Hüftgelenk
	80.85.21 ↔ Taillierung, Osteochondroplastik am Schenkelhals, arthroskopisch
	80.85.22 ↔ Taillierung, Osteochondroplastik am Schenkelhals, offen chirurgisch
	80.85.99 ↔ Sonstige lokale Exzision oder Destruktion einer Gelenkläsion an der Hüfte, sonstige
	80.86.00 ↔ Sonstige lokale Exzision oder Destruktion einer Gelenkläsion am Knie, n.n.bez.
	80.86.10 ↔ Arthroskopische lokale Exzision oder Destruktion am Kniegelenk
	80.86.11 ↔ Débridement am Kniegelenk
	80.86.12 ↔ Zystenexstirpation am Kniegelenk
	80.86.13 ↔ Exzision eines Meniskusganglions am Kniegelenk
	80.86.99 ↔ Sonstige lokale Exzision oder Destruktion einer Gelenkläsion am Knie, sonstige
	80.87.10 ↔ Arthroskopische lokale Exzision oder Destruktion einer Gelenkläsion am oberen Sprunggelenk
	80.87.11 ↔ Débridement am oberen Sprunggelenk

80.87.12 ↔	Zystenexstirpation am oberen Sprunggelenk	81.52.5A ↔	Implantation von Schaft sowie Kopf einer Hüftendoprothese bei einem Wechsel
80.87.19 ↔	Sonstige lokale Exzision oder Destruktion einer Gelenksläsion am oberen Sprunggelenk	81.52.5B ↔	Implantation von Schaft, Kopf sowie Inlay einer Hüftendoprothese bei einem Wechsel
80.87.20 ↔	Arthroskopische lokale Exzision oder Destruktion einer Gelenksläsion am unteren Sprunggelenk	81.53 ↔	Revision ohne Ersatz einer Hüftendoprothese
80.87.21 ↔	Débridement am unteren Sprunggelenk	81.54.31 ↔	Implantation einer Standard-Totalendoprothese des Kniegelenks bei einem Prothesenwechsel
80.87.22 ↔	Zystenexstirpation am unteren Sprunggelenk	81.54.32 ↔	Implantation einer Sonder-Totalendoprothese des Kniegelenks bei einem Prothesenwechsel
80.87.29 ↔	Sonstige lokale Exzision oder Destruktion einer Gelenksläsion am unteren Sprunggelenk	81.54.33 ↔	Implantation einer achsengeführten Totalendoprothese des Kniegelenks bei einem Prothesenwechsel
80.87.99 ↔	Sonstige lokale Exzision oder Destruktion einer Gelenksläsion am Sprunggelenk, sonstige	81.54.34 ↔	Implantation einer unikondylären Schlittenprothese bei einem Prothesenwechsel
80.88.10 ↔	Arthroskopische lokale Exzision oder Destruktion einer Gelenksläsion an Fuss und Zehen	81.54.35 ↔	Implantation einer bikondylären Schlittenprothese bei einem Prothesenwechsel
80.88.20 ↔	Débridement am Metatarsophalangealgelenk	81.54.39 ↔	Implantation einer Knieendoprothese bei einem Prothesenwechsel, sonstige
80.88.21 ↔	Zystenexstirpation am Metatarsophalangealgelenk	81.54.42 ↔	Implantation eines Patella-Rückflächenersatz bei einem Wechsel
80.88.29 ↔	Sonstige lokale Exzision oder Destruktion am Metatarsophalangealgelenk	81.54.43 ↔	Implantation des Inlays einer Knieendoprothese bei einem Wechsel
80.88.30 ↔	Débridement an Zehengelenken	81.54.44 ↔	Implantation der Tibia- oder Femurkomponenten, sowie des Inlays einer unikondylären oder bikondylären Schlittenprothese oder einer Standard-Totalendoprothese des Knies bei einem Wechsel
80.88.40 ↔	Débridement an sonstigen Fussgelenken	81.54.45 ↔	Implantation der Tibia- oder Femurkomponenten, sowie des Inlays einer Sonder-Totalendoprothese oder einer achsengeführten Totalendoprothese des Knies, bei einem Wechsel
80.88.50 ↔	Zystenexstirpation an sonstigen Gelenken von Fuss und Zehen	81.54.46 ↔	Implantation eines isolierten Ersatzes der femoralen Gleitfläche bei einem Wechsel
80.88.59 ↔	Sonstige lokale Exzision oder Destruktion an sonstigen Gelenken von Fuss und Zehen	81.54.47 ↔	Implantation eines kondylären Femurschilds mit Patella-Rückflächenersatz bei einem Wechsel
80.88.99 ↔	Sonstige lokale Exzision oder Destruktion einer Gelenksläsion an Fuss und Zehen, sonstige	81.54.49 ↔	Implantation von Teilkomponenten einer Knieendoprothese bei einem Wechsel, sonstige
80.89.00 ↔	Sonstige lokale Exzision oder Destruktion einer Gelenksläsion an anderer bezeichneter Lokalisation, n.n.bez.	81.55 ↔	Revision ohne Ersatz einer Knieendoprothese
80.89.20 ↔	Arthroskopische lokale Exzision oder Destruktion einer Gelenksläsion am Iliosakralgelenk	81.59.10 ↔	Revision des Gelenkersatzes der unteren Extremitäten, ohne Wechsel
80.89.21 ↔	Débridement am Iliosakralgelenk	81.59.11 ↔	Revision und Wechsel einer Sprunggelenkendoprothese
80.89.22 ↔	Zystenexstirpation am Iliosakralgelenk	81.59.12 ↔	Revision und Wechsel einer Fusswurzelendoprothese
80.89.29 ↔	Sonstige lokale Exzision oder Destruktion am Iliosakralgelenk	81.59.13 ↔	Revision und Wechsel einer Vorfuss- oder Zehenendoprothese
81.51.13 ↔	Erstimplantation einer Oberflächenersatzprothese	83.8A.30 ↔	Revision von einer sonstigen Lappenplastik mit mikrovaskulärer Anastomosierung aus Muskel oder Faszie, Kopf und Hals
81.51.21 ↔	Implantation einer Totalendoprothese des Hüftgelenks bei einem Prothesenwechsel	83.8A.31 ↔	Revision von einer sonstigen Lappenplastik mit mikrovaskulärer Anastomosierung aus Muskel oder Faszie, Schulter und Axilla
81.51.22 ↔	Implantation einer Totalendoprothese des Hüftgelenks, Sonderprothese bei einem Prothesenwechsel	83.8A.32 ↔	Revision von einer sonstigen Lappenplastik mit mikrovaskulärer Anastomosierung aus Muskel oder Faszie, Oberarm und Ellenbogen
81.51.23 ↔	Implantation einer Oberflächenersatzprothese bei einem Prothesenwechsel	83.8A.33 ↔	Revision von einer sonstigen Lappenplastik mit mikrovaskulärer Anastomosierung aus Muskel oder Faszie, Unterarm
81.51.29 ↔	Implantation einer Totalendoprothese des Hüftgelenks bei einem Prothesenwechsel, sonstige	83.8A.34 ↔	Revision von einer sonstigen Lappenplastik mit mikrovaskulärer Anastomosierung aus Muskel oder Faszie, Brustwand, Bauch und Rücken
81.52.41 ↔	Implantation einer Monokopfprothese bei einem Prothesenwechsel	83.8A.35 ↔	Revision von einer sonstigen Lappenplastik mit mikrovaskulärer Anastomosierung aus Muskel oder Faszie, Leisten- und Genitalregion und Gesäss
81.52.42 ↔	Implantation einer Duokopfprothese bei einem Prothesenwechsel	83.8A.36 ↔	Revision von einer sonstigen Lappenplastik mit mikrovaskulärer Anastomosierung aus Muskel oder Faszie, Untere Extremität
81.52.49 ↔	Implantation einer Teilprothese des Hüftgelenks bei einem Prothesenwechsel, sonstige	83.8A.39 ↔	Revision von einer sonstigen Lappenplastik mit mikrovaskulärer Anastomosierung aus Muskel oder Faszie, andere Lokalisation
81.52.51 ↔	Implantation einer Stütz- oder Pfannendachschale einer Hüftendoprothese bei einem Wechsel	84.00 ↔	Amputation an der oberen Extremität, n.n.bez.
81.52.52 ↔	Implantation des Inlays einer Hüftendoprothese bei einem Wechsel		
81.52.53 ↔	Implantation des Kopfs einer Hüftendoprothese bei einem Wechsel		
81.52.54 ↔	Implantation von Kopf sowie Inlay einer Hüftendoprothese bei einem Wechsel		
81.52.55 ↔	Implantation von Kopf, Inlay sowie Pfanne einer Hüftendoprothese bei einem Wechsel		
81.52.56 ↔	Implantation von Inlay sowie Pfanne einer Hüftendoprothese bei einem Wechsel		
81.52.57 ↔	Implantation von Stütz- oder Pfannendachschale sowie Pfanne einer Hüftendoprothese bei einem Wechsel		
81.52.58 ↔	Implantation von Stütz- oder Pfannendachschale, Pfanne sowie Kopf einer Hüftendoprothese bei einem Wechsel		
81.52.59 ↔	Implantation von Teilkomponenten einer Hüftendoprothese bei einem Wechsel, sonstige		

84.01 ↔	Amputation und Exartikulation an einem Finger (ausgenommen am Daumen)	86.41.13 ↔	Radikale und grossflächige Exzision von Läsion oder Gewebe an Haut und Subkutangewebe, ohne primären Wundverschluss, an Schulter und Axilla
84.02 ↔	Amputation und Exartikulation am Daumen	86.41.14 ↔	Radikale und grossflächige Exzision von Läsion oder Gewebe an Haut und Subkutangewebe, ohne primären Wundverschluss, an Oberarm und Ellenbogen
84.03.00 ↔	Hand-Amputation, n.n.bez.	86.41.15 ↔	Radikale und grossflächige Exzision von Läsion oder Gewebe an Haut und Subkutangewebe, ohne primären Wundverschluss, an Unterarm
84.03.10 ↔	Komplette Hand-Amputation an Handwurzel oder Mittelhand	86.41.16 ↔	Radikale und grossflächige Exzision von Läsion oder Gewebe an Haut und Subkutangewebe, ohne primären Wundverschluss, an der Hand
84.03.99 ↔	Hand-Amputation, sonstige	86.41.17 ↔	Radikale und grossflächige Exzision von Läsion oder Gewebe an Haut und Subkutangewebe, ohne primären Wundverschluss, an Brustwand und Rücken
84.04 ↔	Handgelenks-Exartikulation	86.41.18 ↔	Radikale und grossflächige Exzision von Läsion oder Gewebe an Haut und Subkutangewebe, ohne primären Wundverschluss, an Bauchregion und Leiste
84.05 ↔	Vorderarm-Amputation	86.41.1A ↔	Radikale und grossflächige Exzision von Läsion oder Gewebe an Haut und Subkutangewebe, ohne primären Wundverschluss, am Gesäss
84.06 ↔	Ellenbogen-Exartikulation	86.41.1B ↔	Radikale und grossflächige Exzision von Läsion oder Gewebe an Haut und Subkutangewebe, ohne primären Wundverschluss, an Oberschenkel und Knie
84.07 ↔	Oberarm-Amputation	86.41.1C ↔	Radikale und grossflächige Exzision von Läsion oder Gewebe an Haut und Subkutangewebe, ohne primären Wundverschluss, an Unterschenkel
84.08 ↔	Schultergelenk-Exartikulation	86.41.1D ↔	Radikale und grossflächige Exzision von Läsion oder Gewebe an Haut und Subkutangewebe, ohne primären Wundverschluss, am Fuss
84.09 ↔	Interthorakoskopuläre Amputation	86.42.11 ↔	Radikale und grossflächige Exzision von Läsion oder Gewebe an Haut und Subkutangewebe, mit primärem Wundverschluss, am Kopf
84.10 ↔	Amputation der unteren Extremität, n.n.bez.	86.42.12 ↔	Radikale und grossflächige Exzision von Läsion oder Gewebe an Haut und Subkutangewebe, mit primärem Wundverschluss, am Hals
84.11 ↔	Zehenamputation	86.42.13 ↔	Radikale und grossflächige Exzision von Läsion oder Gewebe an Haut und Subkutangewebe, mit primärem Wundverschluss, an Schulter und Axilla
84.12 ↔	Amputation durch Fuss	86.42.14 ↔	Radikale und grossflächige Exzision von Läsion oder Gewebe an Haut und Subkutangewebe, mit primärem Wundverschluss, an Oberarm und Ellenbogen
84.13 ↔	Exartikulation im Sprunggelenk	86.42.15 ↔	Radikale und grossflächige Exzision von Läsion oder Gewebe an Haut und Subkutangewebe, mit primärem Wundverschluss, an Unterarm
84.14 ↔	Transmalleoläre Amputation im Sprunggelenk	86.42.16 ↔	Radikale und grossflächige Exzision von Läsion oder Gewebe an Haut und Subkutangewebe, mit primärem Wundverschluss, an der Hand
84.15 ↔	Sonstige Unterschenkel-Amputation	86.42.17 ↔	Radikale und grossflächige Exzision von Läsion oder Gewebe an Haut und Subkutangewebe, mit primärem Wundverschluss, an Brustwand und Rücken
84.16 ↔	Knie-Exartikulation	86.42.18 ↔	Radikale und grossflächige Exzision von Läsion oder Gewebe an Haut und Subkutangewebe, mit primärem Wundverschluss, an Bauchregion und Leiste
84.17 ↔	Oberschenkel-Amputation	86.42.1A ↔	Radikale und grossflächige Exzision von Läsion oder Gewebe an Haut und Subkutangewebe, mit primärem Wundverschluss, an Unterschenkel und Knie
84.18 ↔	Hüft-Exartikulation	86.42.1B ↔	Radikale und grossflächige Exzision von Läsion oder Gewebe an Haut und Subkutangewebe, mit primärem Wundverschluss, an Oberschenkel und Knie
84.19 ↔	Abdominopelvine Amputation	86.42.1C ↔	Radikale und grossflächige Exzision von Läsion oder Gewebe an Haut und Subkutangewebe, mit primärem Wundverschluss, an Unterschenkel
84.20 ↔	Replantation einer Extremität, n.n.bez.		
84.21 ↔	Daumen-Replantation		
84.22 ↔	Finger-Replantation (ausser Daumen)		
84.23.00 ↔	Replantation von Vorderarm, Handgelenk oder Hand, n.n.bez.		
84.23.10 ↔	Replantation von Vorderarm		
84.23.12 ↔	Replantation von der Mittelhand		
84.23.13 ↔	Replantation vom Handgelenk		
84.23.99 ↔	Replantation von Vorderarm, Handgelenk oder Hand, sonstige		
84.24.00 ↔	Replantation im Ellenbogenbereich oder Oberarm, n.n.bez.		
84.24.11 ↔	Replantation im Ellenbogenbereich		
84.24.12 ↔	Replantation vom Oberarm		
84.24.99 ↔	Replantation im Ellenbogenbereich oder Oberarm, sonstige		
84.25 ↔	Zehen-Replantation		
84.26 ↔	Fuss-Replantation		
84.27.11 ↔	Replantation im Kniebereich		
84.27.12 ↔	Replantation vom Unterschenkel		
84.27.99 ↔	Replantation von Unterschenkel oder Sprunggelenk, sonstige		
84.28 ↔	Oberschenkel-Replantation		
84.29 ↔	Replantation einer Extremität, sonstige		
84.3X.00 ↔	Revision eines Amputationsstumpfes, n.n.bez.		
84.3X.10 ↔	Revision eines Amputationsstumpfes, Schulter- und Oberarmregion		
84.3X.11 ↔	Revision eines Amputationsstumpfes, Unterarmregion		
84.3X.12 ↔	Revision eines Amputationsstumpfes, Handregion		
84.3X.13 ↔	Revision eines Amputationsstumpfes, untere Extremität		
84.3X.19 ↔	Revision eines Amputationsstumpfes, andere Lokalisation		
84.3X.99 ↔	Revision eines Amputationsstumpfes, sonstige		
84.99.14 ↔	Borggreve-Plastik		
84.99.31 ↔	Transplantation von Vorderarm, Handgelenk oder Hand		
85.J1 ↔	Temporäre Weichteildeckung an der Mamma		
85.K6.13 ↔	Revision von Haut-Muskel- und Haut-Fett-Lappenplastiken an der Mamma, mit Neuanlage und Korrektur der Gefässanastomose		
86.41.11 ↔	Radikale und grossflächige Exzision von Läsion oder Gewebe an Haut und Subkutangewebe, ohne primären Wundverschluss, am Kopf		
86.41.12 ↔	Radikale und grossflächige Exzision von Läsion oder Gewebe an Haut und Subkutangewebe, ohne primären Wundverschluss, am Hals		

86.42.1D ↔ Radikale und grossflächige Exzision von Läsion oder Gewebe an Haut und Subkutangewebe, mit primärem Wundverschluss, am Fuss	86.6A.25 ↔ Autologe Vollhauttransplantation, grossflächig, am Unterarm
86.43.11 ↔ Radikale und grossflächige Exzision von Läsion oder Gewebe an Haut und Subkutangewebe, mit plastischer Deckung, am Kopf	86.6A.26 ↔ Autologe Vollhauttransplantation, grossflächig, an der Hand
86.43.12 ↔ Radikale und grossflächige Exzision von Läsion oder Gewebe an Haut und Subkutangewebe, mit plastischer Deckung, am Hals	86.6A.27 ↔ Autologe Vollhauttransplantation, grossflächig, an Brustwand und Rücken
86.43.13 ↔ Radikale und grossflächige Exzision von Läsion oder Gewebe an Haut und Subkutangewebe, mit plastischer Deckung, an Schulter und Axilla	86.6A.28 ↔ Autologe Vollhauttransplantation, grossflächig, an Bauchregion und Leiste
86.43.14 ↔ Radikale und grossflächige Exzision von Läsion oder Gewebe an Haut und Subkutangewebe, mit plastischer Deckung, an Oberarm und Ellenbogen	86.6A.2A ↔ Autologe Vollhauttransplantation, grossflächig, am Gesäss
86.43.15 ↔ Radikale und grossflächige Exzision von Läsion oder Gewebe an Haut und Subkutangewebe, mit plastischer Deckung, an Unterarm	86.6A.2B ↔ Autologe Vollhauttransplantation, grossflächig, an Oberschenkel und Knie
86.43.16 ↔ Radikale und grossflächige Exzision von Läsion oder Gewebe an Haut und Subkutangewebe, mit plastischer Deckung, an der Hand	86.6A.2C ↔ Autologe Vollhauttransplantation, grossflächig, am Unterschenkel
86.43.17 ↔ Radikale und grossflächige Exzision von Läsion oder Gewebe an Haut und Subkutangewebe, mit plastischer Deckung, an Brustwand und Rücken	86.6A.2D ↔ Autologe Vollhauttransplantation, grossflächig, am Fuss
86.43.18 ↔ Radikale und grossflächige Exzision von Läsion oder Gewebe an Haut und Subkutangewebe, mit plastischer Deckung, an Bauchregion und Leiste	86.6B.11 ↔ Autologe Spalthauttransplantation, kleinflächig, am Kopf
86.43.1A ↔ Radikale und grossflächige Exzision von Läsion oder Gewebe an Haut und Subkutangewebe, mit plastischer Deckung, am Gesäss	86.6B.12 ↔ Autologe Spalthauttransplantation, kleinflächig, am Hals
86.43.1B ↔ Radikale und grossflächige Exzision von Läsion oder Gewebe an Haut und Subkutangewebe, mit plastischer Deckung, an Oberschenkel und Knie	86.6B.13 ↔ Autologe Spalthauttransplantation, kleinflächig, an Schulter und Axilla
86.43.1C ↔ Radikale und grossflächige Exzision von Läsion oder Gewebe an Haut und Subkutangewebe, mit plastischer Deckung, an Unterschenkel	86.6B.14 ↔ Autologe Spalthauttransplantation, kleinflächig, an Oberarm und Ellenbogen
86.43.1D ↔ Radikale und grossflächige Exzision von Läsion oder Gewebe an Haut und Subkutangewebe, mit plastischer Deckung, am Fuss	86.6B.15 ↔ Autologe Spalthauttransplantation, kleinflächig, am Unterarm
86.6A.11 ↔ Autologe Vollhauttransplantation, kleinflächig, am Kopf	86.6B.16 ↔ Autologe Spalthauttransplantation, kleinflächig, an der Hand
86.6A.12 ↔ Autologe Vollhauttransplantation, kleinflächig, am Hals	86.6B.17 ↔ Autologe Spalthauttransplantation, kleinflächig, an Brustwand und Rücken
86.6A.13 ↔ Autologe Vollhauttransplantation, kleinflächig, an Schulter und Axilla	86.6B.18 ↔ Autologe Spalthauttransplantation, kleinflächig, an Bauchregion und Leiste
86.6A.14 ↔ Autologe Vollhauttransplantation, kleinflächig, an Oberarm und Ellenbogen	86.6B.1A ↔ Autologe Spalthauttransplantation, kleinflächig, am Gesäss
86.6A.15 ↔ Autologe Vollhauttransplantation, kleinflächig, am Unterarm	86.6B.1B ↔ Autologe Spalthauttransplantation, kleinflächig, an Oberschenkel und Knie
86.6A.16 ↔ Autologe Vollhauttransplantation, kleinflächig, an der Hand	86.6B.1C ↔ Autologe Spalthauttransplantation, kleinflächig, am Unterschenkel
86.6A.17 ↔ Autologe Vollhauttransplantation, kleinflächig, an Brustwand und Rücken	86.6B.1D ↔ Autologe Spalthauttransplantation, kleinflächig, am Fuss
86.6A.18 ↔ Autologe Vollhauttransplantation, kleinflächig, an Bauchregion und Leiste	86.6B.21 ↔ Autologe Spalthauttransplantation, grossflächig, am Kopf
86.6A.1A ↔ Autologe Vollhauttransplantation, kleinflächig, am Gesäss	86.6B.22 ↔ Autologe Spalthauttransplantation, grossflächig, am Hals
86.6A.1B ↔ Autologe Vollhauttransplantation, kleinflächig, an Oberschenkel und Knie	86.6B.23 ↔ Autologe Spalthauttransplantation, grossflächig, an Schulter und Axilla
86.6A.1C ↔ Autologe Vollhauttransplantation, kleinflächig, am Unterschenkel	86.6B.24 ↔ Autologe Spalthauttransplantation, grossflächig, an Oberarm und Ellenbogen
86.6A.1D ↔ Autologe Vollhauttransplantation, kleinflächig, am Fuss	86.6B.25 ↔ Autologe Spalthauttransplantation, grossflächig, am Unterarm
86.6A.21 ↔ Autologe Vollhauttransplantation, grossflächig, am Kopf	86.6B.26 ↔ Autologe Spalthauttransplantation, grossflächig, an der Hand
86.6A.22 ↔ Autologe Vollhauttransplantation, grossflächig, am Hals	86.6B.27 ↔ Autologe Spalthauttransplantation, grossflächig, an Brustwand und Rücken
86.6A.23 ↔ Autologe Vollhauttransplantation, grossflächig, an Schulter und Axilla	86.6B.28 ↔ Autologe Spalthauttransplantation, grossflächig, an Bauchregion und Leiste
86.6A.24 ↔ Autologe Vollhauttransplantation, grossflächig, an Oberarm und Ellenbogen	86.6B.2A ↔ Autologe Spalthauttransplantation, grossflächig, am Gesäss
	86.6B.2B ↔ Autologe Spalthauttransplantation, grossflächig, an Oberschenkel und Knie
	86.6B.2C ↔ Autologe Spalthauttransplantation, grossflächig, am Unterschenkel
	86.6B.2D ↔ Autologe Spalthauttransplantation, grossflächig, am Fuss
	86.6D.11 ↔ Revision einer freien Hauttransplantation und eines permanenten Hautersatzes, am Kopf
	86.6D.16 ↔ Revision einer freien Hauttransplantation und eines permanenten Hautersatzes, an der Hand
	86.6D.1D ↔ Revision einer freien Hauttransplantation und eines permanenten Hautersatzes, am Fuss

- 86.6D.1E ↔ Revision einer freien Hauttransplantation und eines permanenten Hautersatzes, an anderer Lokalisation
- 86.7A.31 ↔ Verschiebe-Rotationsplastik, kleinflächig, am Kopf
- 86.7A.36 ↔ Verschiebe-Rotationsplastik, kleinflächig, an der Hand
- 86.7A.3D ↔ Verschiebe-Rotationsplastik, kleinflächig, am Fuss
- 86.7A.3E ↔ Verschiebe-Rotationsplastik, kleinflächig, an anderer Lokalisation
- 86.7A.41 ↔ Verschiebe-Rotationsplastik, grossflächig, am Kopf
- 86.7A.46 ↔ Verschiebe-Rotationsplastik, grossflächig, an der Hand
- 86.7A.4D ↔ Verschiebe-Rotationsplastik, grossflächig, am Fuss
- 86.7A.4E ↔ Verschiebe-Rotationsplastik, grossflächig, an anderer Lokalisation
- 86.7A.51 ↔ Transpositionsplastik (VY), kleinflächig, am Kopf
- 86.7A.56 ↔ Transpositionsplastik (VY), kleinflächig, an der Hand
- 86.7A.5D ↔ Transpositionsplastik (VY), kleinflächig, am Fuss
- 86.7A.5E ↔ Transpositionsplastik (VY), kleinflächig, an anderer Lokalisation
- 86.7A.61 ↔ Transpositionsplastik (VY), grossflächig, am Kopf
- 86.7A.66 ↔ Transpositionsplastik (VY), grossflächig, an der Hand
- 86.7A.6D ↔ Transpositionsplastik (VY), grossflächig, am Fuss
- 86.7A.6E ↔ Transpositionsplastik (VY), grossflächig, an anderer Lokalisation
- 86.7A.71 ↔ Insellappenplastik, kleinflächig, am Kopf
- 86.7A.76 ↔ Insellappenplastik, kleinflächig, an der Hand
- 86.7A.7D ↔ Insellappenplastik, kleinflächig, am Fuss
- 86.7A.7E ↔ Insellappenplastik, kleinflächig, an anderer Lokalisation
- 86.7A.81 ↔ Insellappenplastik, grossflächig, am Kopf
- 86.7A.86 ↔ Insellappenplastik, grossflächig, an der Hand
- 86.7A.8D ↔ Insellappenplastik, grossflächig, am Fuss
- 86.7A.8E ↔ Insellappenplastik, grossflächig, an anderer Lokalisation
- 86.7A.B1 ↔ Z-Plastik, grossflächig, am Kopf
- 86.7A.B6 ↔ Z-Plastik, grossflächig, an der Hand
- 86.7A.BD ↔ Z-Plastik, grossflächig, am Fuss
- 86.7A.BE ↔ Z-Plastik, grossflächig, an anderer Lokalisation
- 86.7A.D1 ↔ W-Plastik, grossflächig, am Kopf
- 86.7A.D6 ↔ W-Plastik, grossflächig, an der Hand
- 86.7A.DD ↔ W-Plastik, grossflächig, am Fuss
- 86.7A.DE ↔ W-Plastik, grossflächig, an anderer Lokalisation
- 86.7B.11 ↔ Gestielte regionale Lappenplastik, am Kopf
- 86.7B.12 ↔ Gestielte regionale Lappenplastik, am Hals
- 86.7B.13 ↔ Gestielte regionale Lappenplastik, an Schulter und Axilla
- 86.7B.14 ↔ Gestielte regionale Lappenplastik, an Oberarm und Ellenbogen
- 86.7B.15 ↔ Gestielte regionale Lappenplastik, am Unterarm
- 86.7B.16 ↔ Gestielte regionale Lappenplastik, an der Hand
- 86.7B.17 ↔ Gestielte regionale Lappenplastik, an Brustwand und Rücken
- 86.7B.18 ↔ Gestielte regionale Lappenplastik, an Bauchregion und Leiste
- 86.7B.1A ↔ Gestielte regionale Lappenplastik, am Gesäss
- 86.7B.1B ↔ Gestielte regionale Lappenplastik, an Oberschenkel und Knie
- 86.7B.1C ↔ Gestielte regionale Lappenplastik, am Unterschenkel
- 86.7B.1D ↔ Gestielte regionale Lappenplastik, am Fuss
- 86.7C.11 ↔ Gestielte Fernlappenplastik, am Kopf
- 86.7C.12 ↔ Gestielte Fernlappenplastik, am Hals
- 86.7C.13 ↔ Gestielte Fernlappenplastik, an Schulter und Axilla
- 86.7C.14 ↔ Gestielte Fernlappenplastik, an Oberarm und Ellenbogen
- 86.7C.15 ↔ Gestielte Fernlappenplastik, am Unterarm
- 86.7C.16 ↔ Gestielte Fernlappenplastik, an der Hand
- 86.7C.17 ↔ Gestielte Fernlappenplastik, an Brustwand und Rücken
- 86.7C.18 ↔ Gestielte Fernlappenplastik, an Bauchregion und Leiste
- 86.7C.1A ↔ Gestielte Fernlappenplastik, am Gesäss
- 86.7C.1B ↔ Gestielte Fernlappenplastik, an Oberschenkel und Knie
- 86.7C.1C ↔ Gestielte Fernlappenplastik, am Unterschenkel
- 86.7C.1D ↔ Gestielte Fernlappenplastik, am Fuss
- 86.7D.11 ↔ Plastik mit freiem Lappen mit mikrovaskulärer Anastomosierung, am Kopf
- 86.7D.12 ↔ Plastik mit freiem Lappen mit mikrovaskulärer Anastomosierung, am Hals
- 86.7D.13 ↔ Plastik mit freiem Lappen mit mikrovaskulärer Anastomosierung, an Schulter und Axilla
- 86.7D.14 ↔ Plastik mit freiem Lappen mit mikrovaskulärer Anastomosierung, an Oberarm und Ellenbogen
- 86.7D.15 ↔ Plastik mit freiem Lappen mit mikrovaskulärer Anastomosierung, am Unterarm
- 86.7D.16 ↔ Plastik mit freiem Lappen mit mikrovaskulärer Anastomosierung, an der Hand
- 86.7D.17 ↔ Plastik mit freiem Lappen mit mikrovaskulärer Anastomosierung, an Brustwand und Rücken
- 86.7D.18 ↔ Plastik mit freiem Lappen mit mikrovaskulärer Anastomosierung, an Bauchregion und Leiste
- 86.7D.1A ↔ Plastik mit freiem Lappen mit mikrovaskulärer Anastomosierung, am Gesäss
- 86.7D.1B ↔ Plastik mit freiem Lappen mit mikrovaskulärer Anastomosierung, an Oberschenkel und Knie
- 86.7D.1C ↔ Plastik mit freiem Lappen mit mikrovaskulärer Anastomosierung, am Unterschenkel
- 86.7D.1D ↔ Plastik mit freiem Lappen mit mikrovaskulärer Anastomosierung, am Fuss
- 86.7E.21 ↔ Revision von gestielter regionaler Lappenplastik, am Kopf
- 86.7E.26 ↔ Revision von gestielter regionaler Lappenplastik, an der Hand
- 86.7E.2D ↔ Revision von gestielter regionaler Lappenplastik, am Fuss
- 86.7E.2E ↔ Revision von gestielter regionaler Lappenplastik, an anderer Lokalisation
- 86.7E.31 ↔ Revision von gestielter Fernlappenplastik, am Kopf
- 86.7E.36 ↔ Revision von gestielter Fernlappenplastik, an der Hand
- 86.7E.3D ↔ Revision von gestielter Fernlappenplastik, am Fuss
- 86.7E.3E ↔ Revision von gestielter Fernlappenplastik, an anderer Lokalisation
- 86.7E.41 ↔ Revision von einer Plastik mit freien Lappen mit mikrovaskulärer Anastomosierung, am Kopf
- 86.7E.46 ↔ Revision von einer Plastik mit freien Lappen mit mikrovaskulärer Anastomosierung, an der Hand
- 86.7E.4D ↔ Revision von einer Plastik mit freien Lappen mit mikrovaskulärer Anastomosierung, am Fuss
- 86.7E.4E ↔ Revision von einer Plastik mit freien Lappen mit mikrovaskulärer Anastomosierung, an anderer Lokalisation
- 86.88.D1 ↔ Temporäre Weichteildeckung durch alloplastisches Material, grossflächig, am Kopf
- 86.88.D6 ↔ Temporäre Weichteildeckung durch alloplastisches Material, grossflächig, an der Hand
- 86.88.DD ↔ Temporäre Weichteildeckung durch alloplastisches Material, grossflächig, am Fuss
- 86.88.DE ↔ Temporäre Weichteildeckung durch alloplastisches Material, grossflächig, an anderer Lokalisation
- 86.88.F1 ↔ Temporäre Weichteildeckung mittels allogener Haut, grossflächig, am Kopf
- 86.88.F6 ↔ Temporäre Weichteildeckung mittels allogener Haut, grossflächig, an der Hand
- 86.88.FD ↔ Temporäre Weichteildeckung mittels allogener Haut, grossflächig, am Fuss
- 86.88.FE ↔ Temporäre Weichteildeckung mittels allogener Haut, grossflächig, an anderer Lokalisation
- 86.88.H1 ↔ Temporäre Weichteildeckung mittels xenogener Haut, grossflächig, am Kopf
- 86.88.H6 ↔ Temporäre Weichteildeckung mittels xenogener Haut, grossflächig, an der Hand

- 86.88.HD ↔ Temporäre Weichteildeckung mittels xenogener Haut, grossflächig, am Fuss
- 86.88.HE ↔ Temporäre Weichteildeckung mittels xenogener Haut, grossflächig, an anderer Lokalisation
- 86.8A.11 ↔ Weichteildeckung und Hautersatz mittels kultivierten Keratinozyten mit Applikation als Blatt, kleinflächig, am Kopf
- 86.8A.16 ↔ Weichteildeckung und Hautersatz mittels kultivierten Keratinozyten mit Applikation als Blatt, kleinflächig, an der Hand
- 86.8A.1D ↔ Weichteildeckung und Hautersatz mittels kultivierten Keratinozyten mit Applikation als Blatt, kleinflächig, am Fuss
- 86.8A.1E ↔ Weichteildeckung und Hautersatz mittels kultivierten Keratinozyten mit Applikation als Blatt, kleinflächig, an anderer Lokalisation
- 86.8A.21 ↔ Weichteildeckung und Hautersatz mittels kultivierten Keratinozyten mit Applikation als Blatt, grossflächig, am Kopf
- 86.8A.26 ↔ Weichteildeckung und Hautersatz mittels kultivierten Keratinozyten mit Applikation als Blatt, grossflächig, an der Hand
- 86.8A.2D ↔ Weichteildeckung und Hautersatz mittels kultivierten Keratinozyten mit Applikation als Blatt, grossflächig, am Fuss
- 86.8A.2E ↔ Weichteildeckung und Hautersatz mittels kultivierten Keratinozyten mit Applikation als Blatt, grossflächig, an anderer Lokalisation
- 86.8A.31 ↔ Weichteildeckung und Hautersatz mittels Applikation von Zellsuspension (Sprühtherapie) von autologen kultivierten Keratinozyten und Fibroblasten, kleinflächig, am Kopf
- 86.8A.36 ↔ Weichteildeckung und Hautersatz mittels Applikation von Zellsuspension (Sprühtherapie) von autologen kultivierten Keratinozyten und Fibroblasten, kleinflächig, an der Hand
- 86.8A.3D ↔ Weichteildeckung und Hautersatz mittels Applikation von Zellsuspension (Sprühtherapie) von autologen kultivierten Keratinozyten und Fibroblasten, kleinflächig, am Fuss
- 86.8A.3E ↔ Weichteildeckung und Hautersatz mittels Applikation von Zellsuspension (Sprühtherapie) von autologen kultivierten Keratinozyten und Fibroblasten, kleinflächig, an anderer Lokalisation
- 86.8A.41 ↔ Weichteildeckung und Hautersatz mittels Applikation von Zellsuspension (Sprühtherapie) von autologen kultivierten Keratinozyten und Fibroblasten, grossflächig, am Kopf
- 86.8A.46 ↔ Weichteildeckung und Hautersatz mittels Applikation von Zellsuspension (Sprühtherapie) von autologen kultivierten Keratinozyten und Fibroblasten, grossflächig, an der Hand
- 86.8A.4D ↔ Weichteildeckung und Hautersatz mittels Applikation von Zellsuspension (Sprühtherapie) von autologen kultivierten Keratinozyten und Fibroblasten, grossflächig, am Fuss
- 86.8A.4E ↔ Weichteildeckung und Hautersatz mittels Applikation von Zellsuspension (Sprühtherapie) von autologen kultivierten Keratinozyten und Fibroblasten, grossflächig, an anderer Lokalisation
- 86.91 ↔ Exzision von Haut zur Transplantation
- 86.A2.21 ↔ Temporäre Weichteildeckung durch hydrolytisch resorbierbare Membran, grossflächig, am Kopf
- 86.A2.26 ↔ Temporäre Weichteildeckung durch hydrolytisch resorbierbare Membran, grossflächig, an der Hand
- 86.A2.2D ↔ Temporäre Weichteildeckung durch hydrolytisch resorbierbare Membran, grossflächig, am Fuss
- 86.A2.2E ↔ Temporäre Weichteildeckung durch hydrolytisch resorbierbare Membran, grossflächig, an anderer Lokalisation

ADR G F17**Wechsel eines Herzschrittmachers**

Mindestens eine Prozedur in Tabelle F17-1 und keine Prozedur in Tabelle F17-2

DRG F17A**Wechsel eines Herzschrittmachers, Mehrkammersystem**

Prozedur in Tabelle F17-3

DRG F17B**Wechsel eines Herzschrittmachers, Einkammersystem****Prozedur F17-1**

- 37.8A.00 ↔ Implantation eines permanenten Herzschrittmachers, n.n.bez.
- 37.8A.09 ↔ Implantation eines permanenten Herzschrittmachers, sonstige
- 37.8A.11 ↔ Implantation eines Einkammer-Schrittmachers
- 37.8A.21 ↔ Implantation eines Zweikammer-Schrittmachers, ohne antitachykarde Stimulation
- 37.8A.22 ↔ Implantation eines Zweikammer-Schrittmachers, mit antitachykarder Stimulation
- 37.8A.31 ↔ Implantation eines Resynchronisationsherzschrittmacher [CRT-P]
- 37.8A.42 ↔ Implantation eines transvenösen, sondenlosen Herzschrittmachers, Einkammerstimulation
- 37.8A.43 ↔ Implantation eines transvenösen, sondenlosen Herzschrittmachers, Zweikammerstimulation
- 37.8A.44 ↔ Implantation eines transvenösen, sondenlosen Herzschrittmachers, Einkammerstimulation mit AV-Synchronisation

Prozedur F17-2

37.7A.00 ↔	Implantation einer Elektrode am Herzen, n.n.bez.	37.7A.31 ↔	Implantation einer transvenösen Schockelektrode
37.7A.09 ↔	Implantation einer Elektrode am Herzen, sonstige	37.7A.32 ↔	Implantation einer subkutanen Schockelektrode
37.7A.11 ↔	Implantation einer transvenösen Ventrikelektrode	37.7A.33 ↔	Implantation einer subkutanen Schockelektrode zur Verwendung mit einem subkutanen Defibrillatorsystem
37.7A.12 ↔	Implantation einer transvenösen Ventrikelektrode mit atrialem Sensing	37.7A.51 ↔	Implantation eines Drucksensors am Herzen
37.7A.13 ↔	Implantation einer transvenösen Vorhofelektrode	39.A1.21 ↔	Platzierung einer Elektrode zur direkten Stimulation des intrakardialen Leitungssystems (His Bundle Pacing)
37.7A.14 ↔	Implantation einer transvenösen Elektrode auf dem linken Ventrikel durch den Koronarsinus	39.D1.11 ↔	Implantation eines Drucksensors in die Pulmonalarterie
37.7A.21 ↔	Implantation einer Elektrode am Epikard, durch Thorakotomie und Sternotomie, offen chirurgisch		
37.7A.22 ↔	Implantation einer Elektrode am Epikard über einen subxyphoidalen Zugang, offen chirurgisch		
37.7A.23 ↔	Implantation einer Elektrode am Epikard, thorakoskopisch		

Prozedur F17-3

37.8A.21 ↔	Implantation eines Zweikammer-Schrittmachers, ohne antitachykarde Stimulation	37.8A.31 ↔	Implantation eines Resynchronisationsherzschrittmacher [CRT-P]
37.8A.22 ↔	Implantation eines Zweikammer-Schrittmachers, mit antitachykarder Stimulation		

ADRG F18**Revision eines Herzschrittmachers oder Kardioverters / Defibrillators (AICD) ohne Aggregatwechsel**

Mindestens eine Prozedur in Tabelle F18-1 und Prozedur nicht in Tabelle F18-2

DRG F18A**Revision eines Herzschrittmachers oder Kardioverters / Defibrillators (AICD) ohne Aggregatwechsel, mit äusserst schweren CC oder bestimmtem Eingriff oder Alter < 16 Jahre**

PCCL > 3 oder Alter < 16 Jahre oder Prozedur in Tabelle F18-3

DRG F18B**Revision eines Herzschrittmachers oder Kardioverters / Defibrillators (AICD) ohne Aggregatwechsel, Alter > 15 Jahre****Prozedur F18-1**

37.75.00 ↔	Revision ohne Ersatz einer Elektrode am Herzen, n.n.bez.	37.7A.21 ↔	Implantation einer Elektrode am Epikard, durch Thorakotomie und Sternotomie, offen chirurgisch
37.75.09 ↔	Revision ohne Ersatz einer Elektrode am Herzen, sonstige	37.7A.22 ↔	Implantation einer Elektrode am Epikard über einen subxyphoidalen Zugang, offen chirurgisch
37.75.31 ↔	Revision ohne Ersatz einer transvenösen Ventrikelektrode	37.7A.23 ↔	Implantation einer Elektrode am Epikard, thorakoskopisch
37.75.32 ↔	Revision ohne Ersatz einer transvenösen Vorhof- sowie Ventrikelektrode	37.7A.31 ↔	Implantation einer transvenösen Schockelektrode
37.75.33 ↔	Revision ohne Ersatz einer transvenösen Vorhofelektrode	37.7A.32 ↔	Implantation einer subkutanen Schockelektrode
37.75.34 ↔	Revision ohne Ersatz einer transvenösen Elektrode auf dem linken Ventrikel durch den Koronarsinus	37.7A.33 ↔	Implantation einer subkutanen Schockelektrode zur Verwendung mit einem subkutanen Defibrillatorsystem
37.75.41 ↔	Revision ohne Ersatz einer Epikardelektrode	37.7B.11 ⇆	Entfernen einer transvenösen Ventrikelektrode
37.75.51 ↔	Revision ohne Ersatz einer transvenösen Schockelektrode	37.7B.12 ⇆	Entfernen einer transvenösen Ventrikelektrode mit atrialem Sensing
37.75.52 ↔	Revision ohne Ersatz einer subkutanen Schockelektrode	37.7B.13 ⇆	Entfernen einer transvenösen Vorhofelektrode
37.79 ↔	Revision oder Verlagerung von Tasche von kardialer Vorrichtung	37.7B.14 ⇆	Entfernen einer transvenösen Elektrode vom linken Ventrikel über den Koronarsinus
37.7A.00 ↔	Implantation einer Elektrode am Herzen, n.n.bez.	37.7B.21 ↔	Entfernen einer Elektrode am Epikard, durch Thorakotomie und Sternotomie, offen chirurgisch
37.7A.09 ↔	Implantation einer Elektrode am Herzen, sonstige	37.7B.22 ↔	Entfernen einer Elektrode am Epikard über einen subxyphoidalen Zugang, offen chirurgisch
37.7A.11 ↔	Implantation einer transvenösen Ventrikelektrode	37.7B.23 ↔	Entfernen einer Elektrode am Epikard, thorakoskopisch
37.7A.12 ↔	Implantation einer transvenösen Ventrikelektrode mit atrialem Sensing	37.7B.31 ↔	Entfernen einer transvenösen Schockelektrode
37.7A.13 ↔	Implantation einer transvenösen Vorhofelektrode	37.8B.00 ↔	Entfernen eines permanenten Herzschrittmachers, n.n.bez.
37.7A.14 ↔	Implantation einer transvenösen Elektrode auf dem linken Ventrikel durch den Koronarsinus		

37.8B.09 ↔ Entfernen eines permanenten Herzschrittmachers, sonstige	37.8F.00 ↔ Entfernen eines Kardioverters oder Defibrillators, n.n.bez.
37.8B.11 ↔ Entfernen eines Einkammer-Schrittmachers	37.8F.09 ↔ Entfernen eines Kardioverters oder Defibrillators, sonstige
37.8B.21 ↔ Entfernen eines Zweikammerschrittmachers, ohne antitachykarde Stimulation	37.8F.11 ↔ Entfernen eines Einkammer-Defibrillators
37.8B.22 ↔ Entfernen eines Zweikammerschrittmachers, mit antitachykarder Stimulation	37.8F.12 ↔ Entfernen eines Zweikammer-Defibrillators
37.8B.31 ↔ Entfernen eines Resynchronisationsherzschrittmachers [CRT-P]	37.8F.21 ↔ Entfernen eines Resynchronisationsdefibrillators [CRT-D]
37.8B.42 ↔ Entfernen eines transvenösen, sondenlosen Herzschrittmachers, Einkammerstimulation	37.8F.22 ↔ Entfernen eines Einkammer-Defibrillators mit atrialem Sensing
37.8B.43 ↔ Entfernen eines transvenösen, sondenlosen Herzschrittmachers, Zweikammerstimulation	37.8F.31 ↔ Entfernen eines subkutanen Defibrillatorsystems
37.8B.44 ↔ Entfernen eines transvenösen, sondenlosen Herzschrittmachers, Einkammerstimulation mit AV-Synchronisation	37.9A.12 ↔ Entfernung oder Revision eines myokardmodulierenden Systems [CCM]
37.8D ↔ Entfernen eines Ereignisrekorders	39.A1.21 ↔ Platzierung einer Elektrode zur direkten Stimulation des intrakardialen Leitungssystems (His Bundle Pacing)

Prozedur F18-2

37.8A.00 ↔ Implantation eines permanenten Herzschrittmachers, n.n.bez.	37.8A.44 ↔ Implantation eines transvenösen, sondenlosen Herzschrittmachers, Einkammerstimulation mit AV-Synchronisation
37.8A.09 ↔ Implantation eines permanenten Herzschrittmachers, sonstige	37.8E.00 ↔ Implantation eines Kardioverters oder Defibrillators, n.n.bez.
37.8A.11 ↔ Implantation eines Einkammer-Schrittmachers	37.8E.09 ↔ Implantation eines Kardioverters oder Defibrillators, sonstige
37.8A.21 ↔ Implantation eines Zweikammer-Schrittmachers, ohne antitachykarde Stimulation	37.8E.11 ↔ Implantation eines Einkammer-Defibrillators
37.8A.22 ↔ Implantation eines Zweikammer-Schrittmachers, mit antitachykarder Stimulation	37.8E.12 ↔ Implantation eines Zweikammer-Defibrillators
37.8A.31 ↔ Implantation eines Resynchronisationsherzschrittmacher [CRT-P]	37.8E.21 ↔ Implantation eines Resynchronisationsdefibrillators [CRT-D]
37.8A.42 ↔ Implantation eines transvenösen, sondenlosen Herzschrittmachers, Einkammerstimulation	37.8E.22 ↔ Implantation eines Einkammer-Defibrillators mit atrialem Sensing
37.8A.43 ↔ Implantation eines transvenösen, sondenlosen Herzschrittmachers, Zweikammerstimulation	37.8E.31 ↔ Implantation eines subkutanen Defibrillatorsystems

Prozedur F18-3

39.A1.11 †↔ Einsatz eines Excimer-Laser	39.A1.12 †↔ Einsatz eines Cutting sheath
---	--

ADRG F19

Andere perkutan-transluminale Intervention an Herz, Aorta und Lungengefässen oder bestimmten Verfahren

Prozedur in Tabelle F19-2 oder Hauptdiagnose in Tabelle F19-1 und Prozedur in mindestens zwei der Tabellen F19-3, F19-4

DRG F19Z

Andere perkutan-transluminale Intervention an Herz, Aorta und Lungengefässen oder bestimmten Verfahren

Diagnose F19-1

I27.20	Pulmonale Hypertonie bei chronischer Thromboembolie
--------	---

Prozedur F19-2

35.41.00 ↔ Vergrößerung eines bestehenden Vorhofseptumdefekts, n.n.bez.	35.42.22 ↔ Bildung von Herzseptumdefekten, perkutan-transluminal, mit Implantat
35.41.20 ↔ Vergrößerung eines bestehenden Vorhofseptumdefekts, perkutan-transluminal	35.43.20 ↔ Vergrößerung eines bestehenden Ventrikelseptumdefekts, perkutan-transluminal
35.41.99 ↔ Vergrößerung eines bestehenden Vorhofseptumdefekts, sonstige	35.B0 ↔ Klappensprengung, n.n.bez.
35.42.00 ↔ Bildung von Herzseptumdefekten, n.n.bez.	35.B1.11 ↔ Sprengung der Aortenklappe, endovaskulärer Zugang
35.42.09 ↔ Bildung von Herzseptumdefekten, sonstige	35.B1.12 ↔ Sprengung der Mitralklappe, endovaskulärer Zugang
35.42.21 ↔ Bildung von Herzseptumdefekten, perkutan-transluminal, ohne Implantat	35.B1.13 ↔ Sprengung der Pulmonalklappe, endovaskulärer Zugang

- 35.B1.14 ↔ Sprengung der Trikuspidalklappe, endovaskulärer Zugang
- 35.B9 ↔ Klappensprengung, sonstige
- 35.C2.13 ↔ Segelrekonstruktion der Mitralklappe, endovaskulärer Zugang
- 35.C2.14 ↔ Segelrekonstruktion der Mitralklappe kathetergesteuert, transapikal
- 35.C3.13 ↔ Taschenrekonstruktion der Pulmonalklappe, endovaskulärer Zugang
- 35.C3.14 ↔ Taschenrekonstruktion der Pulmonalklappe kathetergesteuert, transapikal
- 35.C4.13 ↔ Segelrekonstruktion der Trikuspidalklappe, endovaskulärer Zugang
- 35.C4.14 ↔ Segelrekonstruktion der Trikuspidalklappe kathetergesteuert, transapikal
- 35.E1.00 ↔ Valvuloplastik der Aortenklappe, n.n.bez.
- 35.E1.09 ↔ Valvuloplastik der Aortenklappe, sonstige
- 35.E1.13 ↔ Valvuloplastik der Aortenklappe, endovaskulärer Zugang
- 35.E1.14 ↔ Valvuloplastik der Aortenklappe kathetergesteuert, transapikal
- 35.E2.00 ↔ Valvuloplastik der Mitralklappe, n.n.bez.
- 35.E2.09 ↔ Valvuloplastik der Mitralklappe, sonstige
- 35.E3.00 ↔ Valvuloplastik der Pulmonalklappe, n.n.bez.
- 35.E3.09 ↔ Valvuloplastik der Pulmonalklappe, sonstige
- 35.E3.13 ↔ Valvuloplastik der Pulmonalklappe, endovaskulärer Zugang
- 35.E3.14 ↔ Valvuloplastik der Pulmonalklappe kathetergesteuert, transapikal
- 35.E4.00 ↔ Valvuloplastik der Trikuspidalklappe, n.n.bez.
- 35.E4.09 ↔ Valvuloplastik der Trikuspidalklappe, sonstige
- 37.6A.42 ↔ Implantation eines herzkreislaufunterstützenden Systems, mit Pumpe, ohne Gasaustauschfunktion, intravasal (inkl. Intrakardial), rechtsventrikulär, perkutan
- 37.6A.43 ↔ Implantation eines herzkreislaufunterstützenden Systems, mit Pumpe, ohne Gasaustauschfunktion, intravasal (inkl. intrakardial), linksventrikulär, perkutan, mit einer n.n.bez. potentiellen Pumpleistung
- 37.6A.44 ↔ Implantation eines herzkreislaufunterstützenden Systems, mit Pumpe, ohne Gasaustauschfunktion, intravasal (inkl. intrakardial), linksventrikulär, perkutan, mit einer potentiellen Pumpleistung bis maximal 2.5 l/min
- 37.6A.45 ↔ Implantation eines herzkreislaufunterstützenden Systems, mit Pumpe, ohne Gasaustauschfunktion, intravasal (inkl. intrakardial), linksventrikulär, perkutan, mit einer potentiellen Pumpleistung von mehr als 2.5 l/min bis weniger als 5.0 l/min
- 37.6A.46 ↔ Implantation eines herzkreislaufunterstützenden Systems, mit Pumpe, ohne Gasaustauschfunktion, intravasal (inkl. intrakardial), linksventrikulär, perkutan, mit einer potentiellen Pumpleistung von mindestens 5.0 l/min bis weniger als 5.5 l/min
- 37.6A.47 ↔ Implantation eines herzkreislaufunterstützenden Systems, mit Pumpe, ohne Gasaustauschfunktion, intravasal (inkl. intrakardial), linksventrikulär, perkutan, mit einer potentiellen Pumpleistung von 5.5 l/min und mehr
- 37.6A.51 ↔ Implantation eines herzkreislauf- und lungenunterstützenden Systems, mit Pumpe, mit CO2-removal, extrakorporal, veno-venös, perkutan
- 37.6A.62 ↔ Implantation eines herzkreislauf- und lungenunterstützenden Systems, mit Pumpe, mit Oxygenator (inkl. CO2-removal), extrakorporal, veno-venös, perkutan
- 37.6A.73 ↔ Implantation eines herzkreislauf- und lungenunterstützenden Systems, mit Pumpe, mit Oxygenator (inkl. CO2-removal), extrakorporal, veno-arteriell oder veno-venoarteriell, perkutan
- 37.6A.82 ↔ Implantation einer intraaortalen Ballonpumpe [IABP], perkutan
- 37.6B.41 ↔ Entfernen eines herzkreislaufunterstützenden Systems, mit Pumpe, ohne Gasaustauschfunktion, intravasal (inkl. Intrakardial), linksventrikulär, perkutan
- 37.6B.42 ↔ Entfernen eines herzkreislaufunterstützenden Systems, mit Pumpe, ohne Gasaustauschfunktion, intravasal (inkl. Intrakardial), rechtsventrikulär, perkutan
- 37.90.09 ↔ Einsetzen von Vorrichtungen ins linke Herzohr, sonstige
- 37.90.10 ↔ Perkutaner Verschluss des linken Vorhofsohrs
- 39.99.31 ↔ Katheterinterventioneller Verschluss des Ductus arteriosus Botalli, mit Coil
- 39.99.32 ↔ Katheterinterventioneller Verschluss des Ductus arteriosus Botalli, mit Amplatz-Ductus-Occluder
- 39.99.38 ↔ Katheterinterventioneller Verschluss des Ductus arteriosus Botalli, sonstige

Prozedur F19-3

- 39.75.18 ↔ Perkutan-transluminale Ballonangioplastie, sonstige Gefässe
- 39.75.1A ↔ Perkutan-transluminale Angioplastik oder Atherektomie mittels Lithotripsie, sonstige Gefässe

Prozedur F19-4

- 00.4B.13 ↔ PTKI an Lungengefässen

ADRG F21

Andere OR-Prozeduren bei Kreislauferkrankungen

Mindestens eine Prozedur in Tabelle F21-3 oder Prozedur in Tabelle F21-4 und Prozedur in Tabelle F21-5

DRG F21A

Andere OR-Prozeduren bei Kreislauferkrankungen mit äusserst schweren CC und Vakuumbehandlung oder grossflächiger Spalthauttransplantation

(PCCL > 3) und (Prozedur in Tabelle F21-6 oder Prozedur in Tabelle F21-7)

DRG F21B**Andere OR-Prozeduren bei Kreislauferkrankungen mit äusserst schweren CC oder Globalinsuffizienz**

PCCL > 3 oder Diagnose in Tabelle F21-1 und Diagnose in Tabelle F21-2

DRG F21C**Andere OR-Prozeduren bei Kreislauferkrankungen****Diagnose F21-1**

I50.01 Sekundäre Rechtsherzinsuffizienz

Diagnose F21-2

I50.13 Linksherzinsuffizienz: Mit Beschwerden bei leichter Belastung

I50.14 Linksherzinsuffizienz: Mit Beschwerden in Ruhe

Prozedur F21-3

00.4B.11 ↔	PTKI an Arterien der oberen Extremität oder Schulter	08.61.10 ↔	Plastische Rekonstruktion des Augenlids mit Hautlappen
00.4B.12 ↔	PTKI an der Aorta	08.61.11 ↔	Plastische Rekonstruktion des Augenlids mit Hauttransplantat
00.4B.13 ↔	PTKI an Lungengefässen	08.62 ↔	Plastische Rekonstruktion des Augenlids mit Schleimhautlappen oder -transplantat
00.4B.14 ↔	PTKI an anderen thorakalen Arterien	08.64 ↔	Plastische Rekonstruktion des Augenlids mit tarsokonjunktivalem Lappen
00.4B.15 ↔	PTKI an viszeralen Arterien	08.69.00 ↔	Sonstige plastische Rekonstruktion des Augenlids mit Lappen oder Transplantaten, n.n.bez.
00.4B.16 ↔	PTKI an der A. renalis	08.69.12 ↔	Plastische Rekonstruktion des Augenlids mit Verschiebe- und Rotationsplastik des Lides
00.4B.17 ↔	PTKI an anderen abdominalen Arterien	08.69.99 ↔	Sonstige plastische Rekonstruktion des Augenlids mit Lappen oder Transplantaten, sonstige
00.4B.18 ↔	PTKI an Oberschenkel- Arterien und A. poplitea	08.73.10 ↔	Verschiebeplastik der Lidkante
00.4B.19 ↔	PTKI an Arterien an anderer Lokalisation	18.21 ↔	Exzision einer präaurikulären Fistel oder eines präaurikulären Sinus
00.4B.1A ↔	PTKI an Unterschenkel- Arterien	18.29.12 ↔	Exzision einer anderen Läsion am äusseren Ohr oder im äusseren Gehörgang
00.4B.21 ↔	PTKI an Venen der oberen Extremität oder Schulter	18.31 ↔	Radikale Exzision einer Läsion am äusseren Ohr
00.4B.22 ↔	PTKI an der V. Cava	18.32 ↔	Resektion der Ohrmuschel, total
00.4B.23 ↔	PTKI an anderen thorakalen Venen	21.04 ↔	Stillung einer Epistaxis durch Ligatur der Aa. ethmoidales
00.4B.24 ↔	PTKI an Lebervenen	21.05 ↔	Stillung einer Epistaxis durch (transantrale) Ligatur der A. maxillaris
00.4B.25 ↔	PTKI an viszeralen Venen	21.06 ↔	Stillung einer Epistaxis durch Ligatur der A. carotis externa
00.4B.26 ↔	PTKI an anderen abdominalen Venen	21.32 ↔	Exzision und lokale Destruktion einer anderen Läsion an der Nase
00.4B.27 ↔	PTKI an Oberschenkel- Venen	21.4X.00 ↔	Resektion der Nase, n.n.bez.
00.4B.28 ↔	PTKI an Unterschenkel- Venen	21.4X.12 ↔	Resektion der Nase, partiell
00.4B.29 ↔	PTKI an Venen, sonstige	21.4X.22 ↔	Resektion der Nase, subtotal
00.4B.31 ↔	PTKI an der V. saphena magna	21.4X.32 ↔	Resektion der Nase, total
00.4B.32 ↔	PTKI an der V. saphena parva	21.4X.99 ↔	Resektion der Nase, sonstige
00.4B.33 ↔	PTKI an epifaszialen Seitenäste des Beines	21.86.11 ↔	Rhinoplastik mit lokalen oder distalen Lappen
00.4B.34 ↔	PTKI an epifaszialen Armvenen	27.55.10 ↔	Kleinflächiges Vollhauttransplantat an Lippe und Mund
00.4B.39 ↔	PTKI an epifaszialen Venen, sonstige	27.55.20 ↔	Grossflächiges Vollhauttransplantat an Lippe und Mund
00.4B.41 ↔	PTKI an künstlich angelegten Gefässen der oberen Extremität oder Schulter	27.56.10 ↔	Kleinflächiges Spalthauttransplantat an Lippe und Mund
00.4B.42 ↔	PTKI an venösen oder Kunststoff- Dialyse-Shunts	27.56.10 ↔	Kleinflächiges Spalthauttransplantat an Lippe und Mund
00.4B.43 ↔	PTKI an thorakalen künstlich angelegten Gefässen	27.56.20 ↔	Grossflächiges Spalthauttransplantat an Lippe und Mund
00.4B.44 ↔	PTKI an abdominalen künstlich angelegten Gefässen	27.56.20 ↔	Grossflächiges Spalthauttransplantat an Lippe und Mund
00.4B.45 ↔	PTKI an künstlich angelegten Gefässen am Oberschenkel und popliteal	27.56.30 ↔	Kleinflächige heterologe Hauttransplantation an die Lippe
00.4B.46 ↔	PTKI an künstlich angelegten Gefässen am Unterschenkel		
00.4B.49 ↔	PTKI an künstlich angelegten Gefässen an anderer Lokalisation		
05.21 ↔	Exzision des Ganglion sphenopalatinum		
05.22 ↔	Zervikale Sympathektomie		
05.23 ↔	Lumbale Sympathektomie		
05.24 ↔	Präsakrale Sympathektomie		
05.25 ↔	Periarterielle Sympathektomie		
05.26 ↔	Thorakale Sympathektomie		
05.29 ↔	Sonstige Sympathektomie und Exzision eines Ganglions		
08.22 ↔	Exzision einer anderen kleineren Läsion am Augenlid		
08.23 ↔	Exzision einer grösseren Läsion am Augenlid, nicht durchgehend		
08.24 ↔	Exzision einer grösseren Läsion am Augenlid, perforierend		

27.56.30 ↔	Kleinflächige heterologe Hauttransplantation an die Lippe	34.52.14 ↔	Radikale Pleurektomie und Dekortikation der Lunge und Brustwand mit Perikard- sowie Zwerchfellresektion, thorakoskopisch
27.56.40 ↔	Grossflächig heterologe Hauttransplantation an die Lippe	34.52.15 ↔	Partielle Pleurektomie und Dekortikation, thorakoskopisch
27.56.40 ↔	Grossflächig heterologe Hauttransplantation an die Lippe	34.52.16 ↔	Subtotale Pleurektomie und Dekortikation, thorakoskopisch
27.56.50 ↔	Kleinflächige homologe Hauttransplantation an die Lippe	34.52.99 ↔	Pleurektomie und Dekortikation der Lunge, thorakoskopisch, sonstige
27.56.50 ↔	Kleinflächige homologe Hauttransplantation an die Lippe	34.59.10 ↔	Sonstige Exzision an der Pleura, thorakoskopische Pleurektomie
27.56.60 ↔	Grossflächig homologe Hauttransplantation an die Lippe	34.59.20 ↔	Sonstige Exzision an der Pleura, offen chirurgische Pleurektomie
27.56.60 ↔	Grossflächig homologe Hauttransplantation an die Lippe	34.6X.11 ↔	Pleurodese, offen chirurgisch, ohne Dekortikation
27.56.99 ↔	Sonstiges Hauttransplantat an Lippe und Mund, sonstige	34.6X.12 ↔	Pleurodese, offen chirurgisch, mit Dekortikation
27.56.99 ↔	Sonstiges Hauttransplantat an Lippe und Mund, sonstige	34.6X.13 ↔	Pleurodese, offen chirurgisch, durch Poudrage
27.59.20 ↔	Kleinflächige Weichteildeckung durch kultivierte Keratinozyten an der Lippe	34.6X.19 ↔	Pleurodese, offen chirurgisch, sonstige
27.59.21 ↔	Grossflächige Weichteildeckung durch kultivierte Keratinozyten an der Lippe	34.6X.21 ↔	Pleurodese, thorakoskopisch, ohne Dekortikation
27.59.30 ↔	Kleinflächige temporäre Weichteildeckung durch Kombination mehrerer Verfahren an der Lippe	34.6X.22 ↔	Pleurodese, thorakoskopisch, mit Dekortikation
27.59.31 ↔	Grossflächige temporäre Weichteildeckung durch Kombination mehrerer Verfahren an der Lippe	34.6X.23 ↔	Pleurodese, thorakoskopisch, durch Poudrage
27.59.41 ↔	Sonstige plastische Rekonstruktion an Lippe und Mund mit gestieltem Fernlappen	34.6X.29 ↔	Pleurodese, thorakoskopisch, sonstige
27.59.99 ↔	Sonstige plastische Rekonstruktion an Lippe und Mund, sonstige	34.6X.99 ↔	Pleurodese, sonstige
31.72 ↔	Verschluss einer äusseren trachealen Fistel	38.7X.21 ↔	Einsetzen eines Embolie-Protektionssystems in die Vena cava, perkutan-transluminal
34.03 ↔	Wiedereröffnung einer Thorakotomie	39.27.00 ↔	Arteriovenöser Shunt für Hämodialyse, n.n.bez.
34.06 ↔	Thorakoskopische Drainage der Pleurahöhle	39.27.09 ↔	Arteriovenöser Shunt für Hämodialyse, sonstige
34.1 ↔	Inzision des Mediastinums	39.27.11 ↔	Anlegen einer AV-Fistel mit allogenen oder alloplastischem Material für Hämodialyse
34.20 ↔	Thorakoskopische Pleurabiopsie	39.27.12 ↔	Anlegen einer AV-Fistel mittels einer Hybridprothese aus zwei Komponenten, perkutan-transluminale Implantation der venösen Komponente sowie offen chirurgische Implantation des arteriellen Grafts
34.21.00 ↔	Transpleurale Thorakoskopie, n.n.bez.	39.27.14 ↔	Anlegen einer AV-Fistel für Hämodialyse, offen chirurgisch
34.21.10 ↔	Transpleurale Thorakoskopie, Ersteingriff	39.27.15 ↔	Anlegen einer AV-Fistel für Hämodialyse, perkutan-transluminal
34.21.20 ↔	Transpleurale Thorakoskopie, Reeingriff	39.29.09 ↔	Sonstiger (peripherer) Gefäss-Shunt oder -Bypass, sonstige
34.21.99 ↔	Transpleurale Thorakoskopie, sonstige	39.29.10 ↔	Gefäss-Shunt oder Bypass an Arterien der unteren Extremität, n.n.bez.
34.26 ↔	Offene Biopsie am Mediastinum	39.29.11 ↔	Femorofemorale Gefäss-Shunt oder -Bypass
34.51.00 ↔	Pleurektomie und Dekortikation der Lunge, offen chirurgisch, n.n.bez.	39.29.12 ↔	Femoropoplitealer Gefäss-Shunt oder -Bypass
34.51.11 ↔	Radikale Pleurektomie und Dekortikation der Lunge und Brustwand ohne Perikard- oder Zwerchfellresektion, offen chirurgisch	39.29.13 ↔	Femorocruraler Gefäss-Shunt oder -Bypass
34.51.12 ↔	Radikale Pleurektomie und Dekortikation der Lunge und Brustwand mit Perikardresektion, offen chirurgisch	39.29.14 ↔	Femoropedaler Gefäss-Shunt oder -Bypass
34.51.13 ↔	Radikale Pleurektomie und Dekortikation der Lunge und Brustwand mit Zwerchfellresektion, offen chirurgisch	39.29.15 ↔	Popliteocruraler und popliteopeder Gefäss-Shunt oder -Bypass
34.51.14 ↔	Radikale Pleurektomie und Dekortikation der Lunge und Brustwand mit Perikard- sowie Zwerchfellresektion, offen chirurgisch	39.29.16 ↔	Gefäss-Shunt oder Bypass an Arterien des Unterschenkels und des Fusses
34.51.15 ↔	Partielle Pleurektomie und Dekortikation, offen chirurgisch	39.29.19 ↔	Gefäss-Shunt oder Bypass an Arterien der unteren Extremität, sonstige
34.51.16 ↔	Subtotale Pleurektomie und Dekortikation, offen chirurgisch	39.29.20 ↔	Gefäss-Shunt oder Bypass an Arterien der oberen Extremität
34.51.99 ↔	Pleurektomie und Dekortikation der Lunge, offen chirurgisch, sonstige	39.29.30 ↔	Sonstiger (peripherer) Gefäss-Shunt oder -Bypass, extraanatomisch, n.n.bez.
34.52.00 ↔	Pleurektomie und Dekortikation der Lunge, thorakoskopisch, n.n.bez.	39.29.31 ↔	Subclaviafemorale Gefäss-Shunt oder Bypass
34.52.11 ↔	Radikale Pleurektomie und Dekortikation der Lunge und Brustwand ohne Perikard- oder Zwerchfellresektion, thorakoskopisch	39.29.32 ↔	Axillofemorale Gefäss-Shunt oder Bypass
34.52.12 ↔	Radikale Pleurektomie und Dekortikation der Lunge und Brustwand mit Perikardresektion, thorakoskopisch	39.29.33 ↔	Femorofemorale Cross-over-Bypass
34.52.13 ↔	Radikale Pleurektomie und Dekortikation der Lunge und Brustwand mit Zwerchfellresektion, thorakoskopisch	39.29.39 ↔	Sonstiger (peripherer) Gefäss-Shunt oder -Bypass, extraanatomisch, sonstige
		39.29.40 ↔	Gefäss-Shunt oder -Bypass an Venen
		39.29.51 ↔	Arteriovenöser Shunt [AV-Fistel] an Gefässen der unteren Extremität, perkutan-transluminal, durch Einlage von Stent-Grafts zur Arterialisierung
		39.29.59 ↔	Arteriovenöser Shunt [AV-Fistel] an Gefässen der unteren Extremität, perkutan-transluminal, sonstige
		39.29.81 ↔	Temporärer intraoperativer Shunt, arterioarteriell
		39.29.82 ↔	Temporärer intraoperativer Shunt, arteriovenös
		39.29.89 ↔	Temporärer intraoperativer Shunt, sonstige
		39.42.11 ↔	Entfernen bei Wechsel eines arteriovenösen Shunts zur Hämodialyse

39.42.12 ↔	Revision ohne Ersatz eines arteriovenösen Shunts zur Hämodialyse	39.72.2B ↔	Selektive Embolisation von extrakraniellen Gefässen des Kopfes und des Halses mit Schirmen
39.43 ↔	Verschluss eines arteriovenösen Shunts zur Hämodialyse	39.73.00 ↔	Endovaskuläre Implantation eines Stent-Grafts [Stent-Prothesen] an der Aorta ascendens, dem Aortenbogen, der thorakalen und thorakoabdominalen Aorta, n.n.bez.
39.49.21 ‡↔	Wechsel eines vaskulären Implantats	39.73.09 ↔	Endovaskuläre Implantation eines Stent-Grafts [Stent-Prothesen] an der Aorta ascendens, dem Aortenbogen, der thorakalen und thorakoabdominalen Aorta, sonstige
39.49.22 ‡↔	Entfernung eines vaskulären Implantats	39.73.31 ↔	Endovaskuläre Implantation in die Aorta thoracica von Stent-Grafts [Stent-Prothesen], ohne Öffnung
39.49.23 ‡↔	Revision ohne Ersatz eines vaskulären Implantats, offen chirurgisch	39.73.32 ↔	Endovaskuläre Implantation in die Aorta thoracica von Stent-Grafts [Stent-Prothesen], mit 1 Öffnung
39.49.24 ‡↔	Revision ohne Ersatz eines vaskulären Implantats, perkutan-transluminal	39.73.33 ↔	Endovaskuläre Implantation in die Aorta thoracica von Stent-Grafts [Stent-Prothesen], mit 2 Öffnungen
39.49.30 ↔	Ersatz eines kardialen Conduit	39.73.34 ↔	Endovaskuläre Implantation in die Aorta thoracica von Stent-Grafts [Stent-Prothesen], mit 3 Öffnungen
39.49.99 ‡↔	Sonstige Revision nach vaskulärem Eingriff, sonstige	39.73.35 ↔	Endovaskuläre Implantation in die Aorta thoracica von Stent-Grafts [Stent-Prothesen], mit 4 und mehr Öffnungen
39.52.99 ↔	Sonstige Korrektur eines Aneurysmas, sonstige	39.73.36 ↔	Endovaskuläre Implantation in die Aorta thoracica von Stent-Grafts [Stent-Prothesen], mit Versorgung eines Gefässabganges in Parallelgraft-Technik
39.71.00 ↔	Endovaskuläre Implantation eines Stent-Grafts [Stent-Prothesen] an der abdominalen Aorta, n.n.bez.	39.73.37 ↔	Endovaskuläre Implantation in die Aorta thoracica von Stent-Grafts [Stent-Prothesen], mit Versorgung von 2 und mehr Gefässabgängen in Parallelgraft-Technik
39.71.09 ↔	Endovaskuläre Implantation eines Stent-Grafts [Stent-Prothesen] an der abdominalen Aorta, sonstige	39.73.41 ↔	Endovaskuläre Implantation in die Aorta thoracoabdominalis von Stent-Grafts [Stent-Prothesen], ohne Öffnung
39.71.21 ↔	Endovaskuläre Implantation in die Aorta abdominalis von Stent-Grafts [Stent-Prothesen], ohne Öffnung	39.73.42 ↔	Endovaskuläre Implantation in die Aorta thoracoabdominalis von Stent-Grafts [Stent-Prothesen], mit 1 Öffnung
39.71.22 ↔	Endovaskuläre Implantation in die Aorta abdominalis von Stent-Grafts [Stent-Prothesen], mit 1 Öffnung	39.73.43 ↔	Endovaskuläre Implantation in die Aorta thoracoabdominalis von Stent-Grafts [Stent-Prothesen], mit 2 Öffnungen
39.71.23 ↔	Endovaskuläre Implantation in die Aorta abdominalis von Stent-Grafts [Stent-Prothesen], mit 2 Öffnungen	39.73.44 ↔	Endovaskuläre Implantation in die Aorta thoracoabdominalis von Stent-Grafts [Stent-Prothesen], mit 3 Öffnungen
39.71.24 ↔	Endovaskuläre Implantation in die Aorta abdominalis von Stent-Grafts [Stent-Prothesen], mit 3 Öffnungen	39.73.45 ↔	Endovaskuläre Implantation in die Aorta thoracoabdominalis von Stent-Grafts [Stent-Prothesen], mit 4 und mehr Öffnungen
39.71.25 ↔	Endovaskuläre Implantation in die Aorta abdominalis von Stent-Grafts [Stent-Prothesen], mit 4 und mehr Öffnungen	39.73.46 ↔	Endovaskuläre Implantation in die Aorta thoracoabdominalis von Stent-Grafts [Stent-Prothesen], mit Versorgung eines Gefässabganges in Parallelgraft-Technik
39.71.31 ↔	Endovaskuläre Implantation in die Aorta abdominalis von Stent-Grafts [Stent-Prothesen], mit Versorgung eines Gefässabganges in Parallelgraft-Technik	39.73.47 ↔	Endovaskuläre Implantation in die Aorta thoracoabdominalis von Stent-Grafts [Stent-Prothesen], mit Versorgung von 2 und mehr Gefässabgängen in Parallelgraft-Technik
39.71.32 ↔	Endovaskuläre Implantation in die Aorta abdominalis von Stent-Grafts [Stent-Prothesen], mit Versorgung von zwei oder mehr Gefässabgängen in Parallelgraft-Technik	39.73.51 ↔	Endovaskuläre Implantation in die Aorta ascendens und den Aortenbogen von Stent-Grafts [Stent-Prothesen], ohne Öffnung
39.72.09 ↔	Endovaskuläre plastische Rekonstruktion oder Okklusion von Gefässen am Kopf und Hals, sonstige	39.73.52 ↔	Endovaskuläre Implantation in die Aorta ascendens und den Aortenbogen von Stent-Grafts [Stent-Prothesen], mit 1 Öffnung
39.72.14 ↔	Selektive Embolisation von intrakraniellen Gefässen mit adhäsivem Embolisat	39.73.53 ↔	Endovaskuläre Implantation in die Aorta ascendens und den Aortenbogen von Stent-Grafts [Stent-Prothesen], mit 2 Öffnungen
39.72.15 ↔	Selektive Embolisation von intrakraniellen Gefässen mit Plugs	39.73.54 ↔	Endovaskuläre Implantation in die Aorta ascendens und den Aortenbogen von Stent-Grafts [Stent-Prothesen], mit 3 und mehr Öffnungen
39.72.16 ↔	Selektive Embolisation von intrakraniellen Gefässen mit Coils	39.73.55 ↔	Endovaskuläre Implantation in die Aorta ascendens und den Aortenbogen von Stent-Grafts [Stent-Prothesen], mit Versorgung eines Gefässabganges in Parallelgraft-Technik
39.72.17 ↔	Selektive Embolisation von intrakraniellen Gefässen mit Partikeln	39.73.56 ↔	Endovaskuläre Implantation in die Aorta ascendens und den Aortenbogen von Stent-Grafts [Stent-Prothesen], mit Versorgung von 2 und mehr Gefässabgängen in Parallelgraft-Technik
39.72.18 ↔	Selektive Embolisation von intrakraniellen Gefässen mit embolisierenden Flüssigkeiten		
39.72.19 ↔	Selektive Embolisation von intrakraniellen Gefässen, sonstige		
39.72.1A ↔	Selektive Embolisation von intrakraniellen Gefässen mit embolisierenden (ablösbaren) Ballons		
39.72.1B ↔	Selektive Embolisation von intrakraniellen Gefässen mit Schirmen		
39.72.24 ↔	Selektive Embolisation von extrakraniellen Gefässen des Kopfes und des Halses mit adhäsivem Embolisat		
39.72.25 ↔	Selektive Embolisation von extrakraniellen Gefässen des Kopfes und des Halses mit Plugs		
39.72.26 ↔	Selektive Embolisation von extrakraniellen Gefässen des Kopfes und des Halses mit Coils		
39.72.27 ↔	Selektive Embolisation von extrakraniellen Gefässen des Kopfes und des Halses mit Partikeln		
39.72.28 ↔	Selektive Embolisation von extrakraniellen Gefässen des Kopfes und des Halses mit embolisierenden Flüssigkeiten		
39.72.29 ↔	Selektive Embolisation von extrakraniellen Gefässen des Kopfes und des Halses, sonstige		
39.72.2A ↔	Selektive Embolisation von extrakraniellen Gefässen des Kopfes und des Halses mit embolisierenden (ablösbaren) Ballons		

39.75.01 ↔	Perkutan-transluminale Gefäßintervention, sonstige Gefäße, Fremdkörperentfernung	39.79.41 ↔	Selektive Embolisation mit ablösbaren Ballons von Gefäßen der oberen Extremitäten
39.75.10 ↔	Perkutan-transluminale Gefäßintervention, sonstige Gefäße, Kathetersysteme zu Rekanalisation von Totalverschlüssen	39.79.42 ↔	Selektive Embolisation mit ablösbaren Ballons der Aorta
39.75.11 ↔	Perkutan-transluminale Gefäßintervention, sonstige Gefäße, Rotationsthrombektomie	39.79.44 ↔	Selektive Embolisation mit ablösbaren Ballons von thorakalen Gefäßen
39.75.12 ↔	Perkutan-transluminale Gefäßintervention, sonstige Gefäße, Laserangioplastie	39.79.45 ↔	Selektive Embolisation mit ablösbaren Ballons von viszerale Gefäßen
39.75.13 ↔	Perkutan-transluminale Gefäßintervention, sonstige Gefäße, Embolie-Protektionssystem (periphere oder viszerale Gefäße)	39.79.46 ↔	Selektive Embolisation mit ablösbaren Ballons von abdominalen und pelvinen Gefäßen
39.75.14 ↔	Perkutan-transluminale Gefäßintervention, sonstige Gefäße, Atherektomie	39.79.47 ↔	Selektive Embolisation mit ablösbaren Ballons von spinalen Gefäßen
39.75.15 ↔	Perkutan-transluminale Gefäßintervention, sonstige Gefäße, selektive Thrombolyse	39.79.48 ↔	Selektive Embolisation mit ablösbaren Ballons von Gefäßen der unteren Extremitäten
39.75.16 ↔	Perkutan-transluminale Gefäßintervention sonstige Gefäße, selektive Thrombolyse, ultraschallunterstützt	39.79.49 ↔	Selektive Embolisation mit ablösbaren Ballons von sonstigen Gefäßen, sonstige
39.75.17 ↔	Perkutan-transluminale Thrombektomie, sonstige Gefäße	39.79.51 ↔	Selektive Embolisation mit Schirmen von Gefäßen der oberen Extremitäten
39.75.18 ↔	Perkutan-transluminale Ballonangioplastie, sonstige Gefäße	39.79.52 ↔	Selektive Embolisation mit Schirmen der Aorta
39.75.1A ↔	Perkutan-transluminale Angioplastik oder Atherektomie mittels Lithotripsie, sonstige Gefäße	39.79.54 ↔	Selektive Embolisation mit Schirmen von thorakalen Gefäßen
39.75.1B ↔	Perkutan-transluminale Bladeangioplastie, sonstige Gefäße	39.79.55 ↔	Selektive Embolisation mit Schirmen von viszerale Gefäßen
39.75.30 ↔	Zerebrale Perfusionsaugmentation durch partielle endoaortale Ballonokklusion	39.79.56 ↔	Selektive Embolisation mit Schirmen von abdominalen und pelvinen Gefäßen
39.76.10 ↔	Perkutane Ballonangioplastie an präzerebralem(en) (extrakraniell(en)) Gefäß(en)	39.79.57 ↔	Selektive Embolisation mit Schirmen von Gefäßen der unteren Extremitäten
39.76.11 ↔	Perkutane Angioplastik oder Atherektomie mittels Lithotripsie an präzerebralem(en) (extrakraniell(en)) Gefäß(en)	39.79.58 ↔	Selektive Embolisation mit Schirmen von spinalen Gefäßen
39.76.20 ↔	Perkutane Bladeangioplastie an präzerebralem(en) (extrakraniell(en)) Gefäß(en)	39.79.59 ↔	Selektive Embolisation mit Schirmen von sonstigen Gefäßen, sonstige
39.76.30 ↔	Perkutane Laserangioplastie an präzerebralem(en) (extrakraniell(en)) Gefäß(en)	39.79.61 ↔	Selektive Embolisation mit Partikeln von Gefäßen der oberen Extremitäten
39.76.40 ↔	Perkutane Atherektomie an präzerebralem(en) (extrakraniell(en)) Gefäß(en)	39.79.62 ↔	Selektive Embolisation mit Partikeln der Aorta
39.76.50 ↔	Perkutane selektive Thrombolyse an extrakraniellen Gefäßen des Kopfes und Halses	39.79.64 ↔	Selektive Embolisation mit Partikeln von thorakalen Gefäßen
39.76.61 ↔	Perkutane Rotationsthrombektomie an präzerebralem(en) (extrakraniell(en)) Gefäß(en)	39.79.65 ↔	Selektive Embolisation mit Partikeln von viszerale Gefäßen
39.76.62 ↔	Perkutane Thrombektomie an präzerebralem(en) (extrakraniell(en)) Gefäß(en)	39.79.66 ↔	Selektive Embolisation mit Partikeln von abdominalen und pelvinen Gefäßen
39.76.70 ↔	Perkutane endovaskuläre Fremdkörperentfernung aus extrakraniellen Gefäßen des Kopfes und Halses	39.79.67 ↔	Selektive Embolisation mit Partikeln von Gefäßen der unteren Extremitäten
39.76.99 ↔	Perkutan-transluminale endovaskuläre Intervention an präzerebralem(en) (extrakraniell(en)) Gefäß(en), sonstige	39.79.68 ↔	Selektive Embolisation mit Partikeln von spinalen Gefäßen
39.77.50 ↔	Perkutane selektive Thrombolyse von intrakraniell(en) Gefäß(en)	39.79.69 ↔	Selektive Embolisation mit Partikeln von sonstigen Gefäßen, sonstige
39.77.70 ↔	Perkutane endovaskuläre Fremdkörperentfernung aus intrakraniell(en) Gefäß(en)	39.79.71 ↔	Kathetertechnischer Verschluss mittels Laser, an Arterien der oberen Extremitäten
39.79.21 ↔	Coil-Embolisation oder -Verschluss von Gefäßen der oberen Extremitäten	39.79.72 ↔	Kathetertechnischer Verschluss mittels Laser, an der Aorta
39.79.22 ↔	Coil-Embolisation oder -Verschluss der Aorta	39.79.74 ↔	Kathetertechnischer Verschluss mittels Laser, an thorakalen Gefäßen
39.79.24 ↔	Coil-Embolisation oder -Verschluss von thorakalen Gefäßen	39.79.75 ↔	Kathetertechnischer Verschluss mittels Laser, an Gefäßen der unteren Extremitäten
39.79.25 ↔	Coil-Embolisation oder -Verschluss von viszerale Gefäßen	39.79.76 ↔	Kathetertechnischer Verschluss mittels Laser, an viszerale Gefäßen
39.79.26 ↔	Coil-Embolisation oder -Verschluss von abdominalen und pelvinen Gefäßen	39.79.77 ↔	Kathetertechnischer Verschluss mittels Laser, an abdominalen und pelvinen Gefäßen
39.79.27 ↔	Coil-Embolisation oder -Verschluss von Gefäßen der unteren Extremitäten	39.79.79 ↔	Kathetertechnischer Verschluss von Arterien mittels Laser, sonstige Gefäße, sonstige
39.79.28 ↔	Coil-Embolisation oder -Verschluss von spinalen Gefäßen	39.79.81 ↔	Kathetertechnischer Verschluss mittels Radiofrequenz an Arterien der oberen Extremitäten
39.79.29 ↔	Coil-Embolisation oder -Verschluss von sonstigen Gefäßen, sonstige	39.79.82 ↔	Kathetertechnischer Verschluss mittels Radiofrequenz an der Aorta
		39.79.84 ↔	Kathetertechnischer Verschluss mittels Radiofrequenz an thorakalen Gefäßen
		39.79.85 ↔	Kathetertechnischer Verschluss mittels Radiofrequenz an Gefäßen der unteren Extremitäten
		39.79.86 ↔	Kathetertechnischer Verschluss mittels Radiofrequenz an viszerale Gefäßen

39.79.87 ↔	Kathetertechnischer Verschluss mittels Radiofrequenz an abdominalen und pelvinen Gefässen	39.7A.32 ↔	Endovaskuläre Implantation eines Stent-Grafts [Stent-Prothese] in die V. portae
39.79.89 ↔	Kathetertechnischer Verschluss mittels Radiofrequenz an sonstigen Gefässen, sonstige	39.7A.41 ↔	Endovaskuläre Implantation eines Stent-Grafts [Stent-Prothese] in Nierengefässe
39.79.91 ↔	Selektive Embolisation von Gefässen der oberen Extremitäten, sonstige	39.B1.09 ↔	(Perkutan-)transluminale Implantation von Stents ohne Medikamentenfreisetzung, sonstige
39.79.92 ↔	Selektive Embolisation der Aorta, sonstige	39.B1.11 ↔	(Perkutan-)transluminale Implantation von Stents ohne Medikamentenfreisetzung, intrakranielle Gefässe
39.79.94 ↔	Selektive Embolisation von thorakalen Gefässen, sonstige	39.B1.22 ↔	(Perkutan-)transluminale Implantation von Stents ohne Medikamentenfreisetzung, A. carotis n.n.bez.
39.79.95 ↔	Selektive Embolisation von viszeralen Gefässen, sonstige	39.B1.23 ↔	(Perkutan-)transluminale Implantation von Stents ohne Medikamentenfreisetzung, A. carotis communis
39.79.96 ↔	Selektive Embolisation von abdominalen und pelvinen Gefässen, sonstige	39.B1.25 ↔	(Perkutan-)transluminale Implantation von Stents ohne Medikamentenfreisetzung, A. carotis interna extrakraniell
39.79.97 ↔	Selektive Embolisation von Gefässen der unteren Extremitäten, sonstige	39.B1.26 ↔	(Perkutan-)transluminale Implantation von Stents ohne Medikamentenfreisetzung, A. carotis interna extrakraniell mit A. carotis communis
39.79.98 ↔	Selektive Embolisation von spinalen Gefässen, sonstige	39.B1.27 ↔	(Perkutan-)transluminale Implantation von Stents ohne Medikamentenfreisetzung, A. carotis externa
39.79.A1 ↔	Selektive Embolisation mit Plugs von Gefässen der oberen Extremitäten	39.B1.28 ↔	(Perkutan-)transluminale Implantation von Stents ohne Medikamentenfreisetzung, A. vertebralis extrakraniell
39.79.A2 ↔	Selektive Embolisation mit Plugs der Aorta	39.B1.31 ↔	(Perkutan-)transluminale Implantation von Stents ohne Medikamentenfreisetzung, Gefässe von Schulter und Oberarm
39.79.A4 ↔	Selektive Embolisation mit Plugs von thorakalen Gefässen	39.B1.51 ↔	(Perkutan-)transluminale Implantation von Stents ohne Medikamentenfreisetzung, Gefässe von Unterarm
39.79.A5 ↔	Selektive Embolisation mit Plugs von viszeralen Gefässen	39.B1.71 ↔	(Perkutan-)transluminale Implantation von Stents ohne Medikamentenfreisetzung, Aorta
39.79.A6 ↔	Selektive Embolisation mit Plugs von abdominalen und pelvinen Gefässen	39.B1.74 ↔	(Perkutan-)transluminale Implantation von Stents ohne Medikamentenfreisetzung, Aortenisthmus
39.79.A7 ↔	Selektive Embolisation mit Plugs von Gefässen der unteren Extremitäten	39.B1.81 ↔	(Perkutan-)transluminale Implantation von Stents ohne Medikamentenfreisetzung, andere thorakale Gefässe
39.79.A8 ↔	Selektive Embolisation mit Plugs von spinalen Gefässen	39.B1.A4 ↔	(Perkutan-)transluminale Implantation von Stents ohne Medikamentenfreisetzung, A. pulmonalis
39.79.A9 ↔	Selektive Embolisation mit Plugs von sonstigen Gefässen, sonstige	39.B1.C1 ↔	(Perkutan-)transluminale Implantation von Stents ohne Medikamentenfreisetzung, andere abdominale und pelvine Arterien
39.79.B1 ↔	Selektive Embolisation mit embolisierenden Flüssigkeiten von Gefässen der oberen Extremitäten	39.B1.C3 ↔	(Perkutan-)transluminale Implantation von Stents ohne Medikamentenfreisetzung, A. iliaca
39.79.B2 ↔	Selektive Embolisation mit embolisierenden Flüssigkeiten der Aorta	39.B1.D1 ↔	(Perkutan-)transluminale Implantation von Stents ohne Medikamentenfreisetzung, viszerale Gefässe
39.79.B4 ↔	Selektive Embolisation mit embolisierenden Flüssigkeiten von thorakalen Gefässen	39.B1.G1 ↔	(Perkutan-)transluminale Implantation von Stents ohne Medikamentenfreisetzung, Arterien vom Oberschenkel
39.79.B5 ↔	Selektive Embolisation mit embolisierenden Flüssigkeiten von viszeralen Gefässen	39.B1.H1 ↔	(Perkutan-)transluminale Implantation von Stents ohne Medikamentenfreisetzung, Gefässe vom Unterschenkel
39.79.B6 ↔	Selektive Embolisation mit embolisierenden Flüssigkeiten von abdominalen und pelvinen Gefässen	39.B1.J3 ↔	(Perkutan-)transluminale Implantation von Stents ohne Medikamentenfreisetzung, V. pulmonalis
39.79.B7 ↔	Selektive Embolisation mit embolisierenden Flüssigkeiten von Gefässen der unteren Extremitäten	39.B1.J7 ↔	(Perkutan-)transluminale Implantation von Stents ohne Medikamentenfreisetzung, V. cava
39.79.B8 ↔	Selektive Embolisation mit embolisierenden Flüssigkeiten von spinalen Gefässen	39.B1.JB ↔	(Perkutan-)transluminale Implantation von Stents ohne Medikamentenfreisetzung, andere abdominale und pelvine Venen
39.79.C1 ↔	Selektive Embolisation mit adhäsivem Embolisat von Gefässen der oberen Extremitäten	39.B1.JF ↔	(Perkutan-)transluminale Implantation von Stents ohne Medikamentenfreisetzung, Venen vom Oberschenkel
39.79.C2 ↔	Selektive Embolisation mit adhäsivem Embolisat der Aorta	39.B1.JI ↔	(Perkutan-)transluminale Implantation von Stents ohne Medikamentenfreisetzung, V. portae
39.79.C4 ↔	Selektive Embolisation mit adhäsivem Embolisat von thorakalen Gefässen	39.B1.L1 ↔	(Perkutan-)transluminale Implantation von Stents ohne Medikamentenfreisetzung, spinale Gefässe
39.79.C5 ↔	Selektive Embolisation mit adhäsivem Embolisat von viszeralen Gefässen	39.B2.09 ↔	(Perkutan-)transluminale Implantation von Stents mit Medikamentenfreisetzung, sonstige
39.79.C6 ↔	Selektive Embolisation mit adhäsivem Embolisat von abdominalen und pelvinen Gefässen	39.B2.11 ↔	(Perkutan-)transluminale Implantation von Stents mit Medikamentenfreisetzung, intrakranielle Gefässe
39.79.C7 ↔	Selektive Embolisation mit adhäsivem Embolisat von Gefässen der unteren Extremitäten		
39.79.C8 ↔	Selektive Embolisation mit adhäsivem Embolisat von spinalen Gefässen		
39.7A.21 ↔	Endovaskuläre Implantation in Beckenarterien eines Stent-Grafts [Stent-Prothese], iliakal mit Öffnung		
39.7A.22 ↔	Endovaskuläre Implantation in Beckenarterie eines Stent-Grafts [Stent-Prothese], mit Versorgung eines Gefässabganges in Parallelgraft-Technik		
39.7A.31 ↔	Endovaskuläre Implantation eines Stent-Grafts [Stent-Prothese] in die V. cava		

39.B2.22 ↔	(Perkutan-)transluminale Implantation von Stents mit Medikamentenfreisetzung, A. carotis n.n.bez.	39.B3.26 ↔	(Perkutan-)transluminale Implantation von gecoverten Stents ohne Medikamentenfreisetzung, A. carotis interna extrakraniell mit A. carotis communis
39.B2.23 ↔	(Perkutan-)transluminale Implantation von Stents mit Medikamentenfreisetzung, A. carotis communis	39.B3.27 ↔	(Perkutan-)transluminale Implantation von gecoverten Stents ohne Medikamentenfreisetzung, A. carotis externa
39.B2.25 ↔	(Perkutan-)transluminale Implantation von Stents mit Medikamentenfreisetzung, A. carotis interna extrakraniell	39.B3.28 ↔	(Perkutan-)transluminale Implantation von gecoverten Stents ohne Medikamentenfreisetzung, A. vertebralis extrakraniell
39.B2.26 ↔	(Perkutan-)transluminale Implantation von Stents mit Medikamentenfreisetzung, A. carotis interna extrakraniell mit A. carotis communis	39.B3.31 ↔	(Perkutan-)transluminale Implantation von gecoverten Stents ohne Medikamentenfreisetzung, Gefäße von Schulter und Oberarm
39.B2.27 ↔	(Perkutan-)transluminale Implantation von Stents mit Medikamentenfreisetzung, A. carotis externa	39.B3.51 ↔	(Perkutan-)transluminale Implantation von gecoverten Stents ohne Medikamentenfreisetzung, Gefäße von Unterarm
39.B2.28 ↔	(Perkutan-)transluminale Implantation von Stents mit Medikamentenfreisetzung, A. vertebralis extrakraniell	39.B3.81 ↔	(Perkutan-)transluminale Implantation von gecoverten Stents ohne Medikamentenfreisetzung, andere thorakale Gefäße
39.B2.31 ↔	(Perkutan-)transluminale Implantation von Stents mit Medikamentenfreisetzung, Gefäße von Schulter und Oberarm	39.B3.C1 ↔	(Perkutan-)transluminale Implantation von gecoverten Stents ohne Medikamentenfreisetzung, andere abdominale und pelvine Arterien
39.B2.51 ↔	(Perkutan-)transluminale Implantation von Stents mit Medikamentenfreisetzung, Gefäße von Unterarm	39.B3.C3 ↔	(Perkutan-)transluminale Implantation von gecoverten Stents ohne Medikamentenfreisetzung, A. iliaca
39.B2.71 ↔	(Perkutan-)transluminale Implantation von Stents mit Medikamentenfreisetzung, Aorta	39.B3.D1 ↔	(Perkutan-)transluminale Implantation von gecoverten Stents ohne Medikamentenfreisetzung, viszerale Gefäße
39.B2.74 ↔	(Perkutan-)transluminale Implantation von Stents mit Medikamentenfreisetzung, Aortenisthmus	39.B3.G1 ↔	(Perkutan-)transluminale Implantation von gecoverten Stents ohne Medikamentenfreisetzung, Arterien vom Oberschenkel
39.B2.81 ↔	(Perkutan-)transluminale Implantation von Stents mit Medikamentenfreisetzung, andere thorakale Gefäße	39.B3.H1 ↔	(Perkutan-)transluminale Implantation von gecoverten Stents ohne Medikamentenfreisetzung, Gefäße vom Unterschenkel
39.B2.A4 ↔	(Perkutan-)transluminale Implantation von Stents mit Medikamentenfreisetzung, A. pulmonalis	39.B3.J7 ↔	(Perkutan-)transluminale Implantation von gecoverten Stents ohne Medikamentenfreisetzung, V. cava
39.B2.C1 ↔	(Perkutan-)transluminale Implantation von Stents mit Medikamentenfreisetzung, andere abdominale und pelvine Arterien	39.B3.JB ↔	(Perkutan-)transluminale Implantation von gecoverten Stents ohne Medikamentenfreisetzung, andere abdominale und pelvine Venen
39.B2.C3 ↔	(Perkutan-)transluminale Implantation von Stents mit Medikamentenfreisetzung, A. iliaca	39.B3.JF ↔	(Perkutan-)transluminale Implantation von gecoverten Stents ohne Medikamentenfreisetzung, Venen vom Oberschenkel
39.B2.D1 ↔	(Perkutan-)transluminale Implantation von Stents mit Medikamentenfreisetzung, viszerale Gefäße	39.B3.JI ↔	(Perkutan-)transluminale Implantation von gecoverten Stents ohne Medikamentenfreisetzung, V. portae
39.B2.G1 ↔	(Perkutan-)transluminale Implantation von Stents mit Medikamentenfreisetzung, Arterien vom Oberschenkel	39.B3.L1 ↔	(Perkutan-)transluminale Implantation von gecoverten Stents ohne Medikamentenfreisetzung, spinale Gefäße
39.B2.H1 ↔	(Perkutan-)transluminale Implantation von Stents mit Medikamentenfreisetzung, Gefäße vom Unterschenkel	39.B4.09 ↔	(Perkutan-)transluminale Implantation von gecoverten Stents mit Medikamentenfreisetzung, sonstige
39.B2.J3 ↔	(Perkutan-)transluminale Implantation von Stents mit Medikamentenfreisetzung, V. pulmonalis	39.B4.11 ↔	(Perkutan-)transluminale Implantation von gecoverten Stents mit Medikamentenfreisetzung, intrakranielle Gefäße
39.B2.J7 ↔	(Perkutan-)transluminale Implantation von Stents mit Medikamentenfreisetzung, V. cava	39.B4.22 ↔	(Perkutan-)transluminale Implantation von gecoverten Stents mit Medikamentenfreisetzung, A. carotis n.n.bez.
39.B2.JB ↔	(Perkutan-)transluminale Implantation von Stents mit Medikamentenfreisetzung, andere abdominale und pelvine Venen	39.B4.23 ↔	(Perkutan-)transluminale Implantation von gecoverten Stents mit Medikamentenfreisetzung, A. carotis communis
39.B2.JF ↔	(Perkutan-)transluminale Implantation von Stents mit Medikamentenfreisetzung, Venen vom Oberschenkel	39.B4.25 ↔	(Perkutan-)transluminale Implantation von gecoverten Stents mit Medikamentenfreisetzung, A. carotis interna extrakraniell
39.B2.JI ↔	(Perkutan-)transluminale Implantation von Stents mit Medikamentenfreisetzung, V. portae	39.B4.26 ↔	(Perkutan-)transluminale Implantation von gecoverten Stents mit Medikamentenfreisetzung, A. carotis interna extrakraniell mit A. carotis communis
39.B2.L1 ↔	(Perkutan-)transluminale Implantation von Stents mit Medikamentenfreisetzung, spinale Gefäße	39.B4.27 ↔	(Perkutan-)transluminale Implantation von gecoverten Stents mit Medikamentenfreisetzung, A. carotis externa
39.B3.09 ↔	(Perkutan-)transluminale Implantation von gecoverten Stents ohne Medikamentenfreisetzung, sonstige		
39.B3.11 ↔	(Perkutan-)transluminale Implantation von gecoverten Stents ohne Medikamentenfreisetzung, intrakranielle Gefäße		
39.B3.22 ↔	(Perkutan-)transluminale Implantation von gecoverten Stents ohne Medikamentenfreisetzung, A. carotis n.n.bez.		
39.B3.23 ↔	(Perkutan-)transluminale Implantation von gecoverten Stents ohne Medikamentenfreisetzung, A. carotis communis		
39.B3.25 ↔	(Perkutan-)transluminale Implantation von gecoverten Stents ohne Medikamentenfreisetzung, A. carotis interna extrakraniell		

- 39.B4.28 ↔ (Perkutan-)transluminale Implantation von gecoverten Stents mit Medikamentenfreisetzung, A. vertebralis extrakraniell
- 39.B4.31 ↔ (Perkutan-)transluminale Implantation von gecoverten Stents mit Medikamentenfreisetzung, Gefäße von Schulter und Oberarm
- 39.B4.51 ↔ (Perkutan-)transluminale Implantation von gecoverten Stents mit Medikamentenfreisetzung, Gefäße von Unterarm
- 39.B4.81 ↔ (Perkutan-)transluminale Implantation von gecoverten Stents mit Medikamentenfreisetzung, andere thorakale Gefäße
- 39.B4.C1 ↔ (Perkutan-)transluminale Implantation von gecoverten Stents mit Medikamentenfreisetzung, andere abdominale und pelvine Arterien
- 39.B4.C3 ↔ (Perkutan-)transluminale Implantation von gecoverten Stents mit Medikamentenfreisetzung, A. iliaca
- 39.B4.D1 ↔ (Perkutan-)transluminale Implantation von gecoverten Stents mit Medikamentenfreisetzung, viszerale Gefäße
- 39.B4.G1 ↔ (Perkutan-)transluminale Implantation von gecoverten Stents mit Medikamentenfreisetzung, Arterien vom Oberschenkel
- 39.B4.H1 ↔ (Perkutan-)transluminale Implantation von gecoverten Stents mit Medikamentenfreisetzung, Gefäße vom Unterschenkel
- 39.B4.J7 ↔ (Perkutan-)transluminale Implantation von gecoverten Stents mit Medikamentenfreisetzung, V. cava
- 39.B4.JB ↔ (Perkutan-)transluminale Implantation von gecoverten Stents mit Medikamentenfreisetzung, andere abdominale und pelvine Venen
- 39.B4.JF ↔ (Perkutan-)transluminale Implantation von gecoverten Stents mit Medikamentenfreisetzung, Venen vom Oberschenkel
- 39.B4.JI ↔ (Perkutan-)transluminale Implantation von gecoverten Stents mit Medikamentenfreisetzung, V. portae
- 39.B4.L1 ↔ (Perkutan-)transluminale Implantation von gecoverten Stents mit Medikamentenfreisetzung, spinale Gefäße
- 39.B5.09 ↔ (Perkutan-)transluminale Implantation von ungecoverten Cheatham-Platinum-Stents, sonstige
- 39.B5.11 ↔ (Perkutan-)transluminale Implantation von ungecoverten Cheatham-Platinum-Stents, intrakranielle Gefäße
- 39.B5.22 ↔ (Perkutan-)transluminale Implantation von ungecoverten Cheatham-Platinum-Stents, A. carotis n.n.bez.
- 39.B5.23 ↔ (Perkutan-)transluminale Implantation von ungecoverten Cheatham-Platinum-Stents, A. carotis communis
- 39.B5.25 ↔ (Perkutan-)transluminale Implantation von ungecoverten Cheatham-Platinum-Stents, A. carotis interna extrakraniell
- 39.B5.26 ↔ (Perkutan-)transluminale Implantation von ungecoverten Cheatham-Platinum-Stents, A. carotis interna extrakraniell mit A. carotis communis
- 39.B5.27 ↔ (Perkutan-)transluminale Implantation von ungecoverten Cheatham-Platinum-Stents, A. carotis externa
- 39.B5.31 ↔ (Perkutan-)transluminale Implantation von ungecoverten Cheatham-Platinum-Stents, Gefäße von Schulter und Oberarm
- 39.B5.51 ↔ (Perkutan-)transluminale Implantation von ungecoverten Cheatham-Platinum-Stents, Gefäße von Unterarm
- 39.B5.71 ↔ (Perkutan-)transluminale Implantation von ungecoverten Cheatham-Platinum-Stents, Aorta
- 39.B5.74 ↔ (Perkutan-)transluminale Implantation von ungecoverten Cheatham-Platinum-Stents, Aortenisthmus
- 39.B5.81 ↔ (Perkutan-)transluminale Implantation von ungecoverten Cheatham-Platinum-Stents, andere thorakale Gefäße
- 39.B5.C1 ↔ (Perkutan-)transluminale Implantation von ungecoverten Cheatham-Platinum-Stents, andere abdominale und pelvine Arterien
- 39.B5.C3 ↔ (Perkutan-)transluminale Implantation von ungecoverten Cheatham-Platinum-Stents, A. iliaca
- 39.B5.D1 ↔ (Perkutan-)transluminale Implantation von ungecoverten Cheatham-Platinum-Stents, viszerale Gefäße
- 39.B5.G1 ↔ (Perkutan-)transluminale Implantation von ungecoverten Cheatham-Platinum-Stents, Arterien vom Oberschenkel
- 39.B5.H1 ↔ (Perkutan-)transluminale Implantation von ungecoverten Cheatham-Platinum-Stents, Gefäße vom Unterschenkel
- 39.B5.J7 ↔ (Perkutan-)transluminale Implantation von ungecoverten Cheatham-Platinum-Stents, V. cava
- 39.B5.JB ↔ (Perkutan-)transluminale Implantation von ungecoverten Cheatham-Platinum-Stents, andere abdominale und pelvine Venen
- 39.B5.JF ↔ (Perkutan-)transluminale Implantation von ungecoverten Cheatham-Platinum-Stents, Venen vom Oberschenkel
- 39.B5.JI ↔ (Perkutan-)transluminale Implantation von ungecoverten Cheatham-Platinum-Stents, V. portae
- 39.B5.L1 ↔ (Perkutan-)transluminale Implantation von ungecoverten Cheatham-Platinum-Stents, spinale Gefäße
- 39.B6.09 ↔ (Perkutan-)transluminale Implantation von gecoverten Cheatham-Platinum-Stents, sonstige
- 39.B6.11 ↔ (Perkutan-)transluminale Implantation von gecoverten Cheatham-Platinum-Stents, intrakranielle Gefäße
- 39.B6.22 ↔ (Perkutan-)transluminale Implantation von gecoverten Cheatham-Platinum-Stents, A. carotis n.n.bez.
- 39.B6.23 ↔ (Perkutan-)transluminale Implantation von gecoverten Cheatham-Platinum-Stents, A. carotis communis
- 39.B6.25 ↔ (Perkutan-)transluminale Implantation von gecoverten Cheatham-Platinum-Stents, A. carotis interna extrakraniell
- 39.B6.26 ↔ (Perkutan-)transluminale Implantation von gecoverten Cheatham-Platinum-Stents, A. carotis interna extrakraniell mit A. carotis communis
- 39.B6.27 ↔ (Perkutan-)transluminale Implantation von gecoverten Cheatham-Platinum-Stents, A. carotis externa
- 39.B6.31 ↔ (Perkutan-)transluminale Implantation von gecoverten Cheatham-Platinum-Stents, Gefäße von Schulter und Oberarm
- 39.B6.51 ↔ (Perkutan-)transluminale Implantation von gecoverten Cheatham-Platinum-Stents, Gefäße von Unterarm
- 39.B6.71 ↔ (Perkutan-)transluminale Implantation von gecoverten Cheatham-Platinum-Stents, Aorta
- 39.B6.74 ↔ (Perkutan-)transluminale Implantation von gecoverten Cheatham-Platinum-Stents, Aortenisthmus
- 39.B6.81 ↔ (Perkutan-)transluminale Implantation von gecoverten Cheatham-Platinum-Stents, andere thorakale Gefäße
- 39.B6.C1 ↔ (Perkutan-)transluminale Implantation von gecoverten Cheatham-Platinum-Stents, andere abdominale und pelvine Arterien

- 39.B6.C3 ↔ (Perkutan-)transluminale Implantation von gecoverten Cheatham-Platinum-Stents, A. iliaca
- 39.B6.D1 ↔ (Perkutan-)transluminale Implantation von gecoverten Cheatham-Platinum-Stents, viszerale Gefässe
- 39.B6.G1 ↔ (Perkutan-)transluminale Implantation von gecoverten Cheatham-Platinum-Stents, Arterien vom Oberschenkel
- 39.B6.H1 ↔ (Perkutan-)transluminale Implantation von gecoverten Cheatham-Platinum-Stents, Gefässe vom Unterschenkel
- 39.B6.J7 ↔ (Perkutan-)transluminale Implantation von gecoverten Cheatham-Platinum-Stents, V. cava
- 39.B6.JB ↔ (Perkutan-)transluminale Implantation von gecoverten Cheatham-Platinum-Stents, andere abdominale und pelvine Venen
- 39.B6.JF ↔ (Perkutan-)transluminale Implantation von gecoverten Cheatham-Platinum-Stents, Venen vom Oberschenkel
- 39.B6.JI ↔ (Perkutan-)transluminale Implantation von gecoverten Cheatham-Platinum-Stents, V. portae
- 39.B6.L1 ↔ (Perkutan-)transluminale Implantation von gecoverten Cheatham-Platinum-Stents, spinale Gefässe
- 39.B7.09 ↔ (Perkutan-)transluminale Implantation von ungedeckten grosslumige Stents, sonstige
- 39.B7.11 ↔ (Perkutan-)transluminale Implantation von ungedeckten grosslumige Stents, intrakranielle Gefässe
- 39.B7.22 ↔ (Perkutan-)transluminale Implantation von ungedeckten grosslumige Stents, A. carotis n.n.bez.
- 39.B7.23 ↔ (Perkutan-)transluminale Implantation von ungedeckten grosslumige Stents, A. carotis communis
- 39.B7.25 ↔ (Perkutan-)transluminale Implantation von ungedeckten grosslumige Stents, A. carotis interna extrakraniell
- 39.B7.26 ↔ (Perkutan-)transluminale Implantation von ungedeckten grosslumige Stents, A. carotis interna extrakraniell mit A. carotis communis
- 39.B7.27 ↔ (Perkutan-)transluminale Implantation von ungedeckten grosslumige Stents, A. carotis externa
- 39.B7.28 ↔ (Perkutan-)transluminale Implantation von ungedeckten grosslumige Stents, A. vertebralis extrakraniell
- 39.B7.31 ↔ (Perkutan-)transluminale Implantation von ungedeckten grosslumige Stents, Gefässe von Schulter und Oberarm
- 39.B7.51 ↔ (Perkutan-)transluminale Implantation von ungedeckten grosslumige Stents, Gefässe von Unterarm
- 39.B7.71 ↔ (Perkutan-)transluminale Implantation von ungedeckten grosslumige Stents, Aorta
- 39.B7.74 ↔ (Perkutan-)transluminale Implantation von ungedeckten grosslumige Stents, Aortenisthmus
- 39.B7.81 ↔ (Perkutan-)transluminale Implantation von ungedeckten grosslumige Stents, andere thorakale Gefässe
- 39.B7.A4 ↔ (Perkutan-)transluminale Implantation von ungedeckten grosslumige Stents, A. pulmonalis
- 39.B7.C1 ↔ (Perkutan-)transluminale Implantation von ungedeckten grosslumige Stents, andere abdominale und pelvine Arterien
- 39.B7.C3 ↔ (Perkutan-)transluminale Implantation von ungedeckten grosslumige Stents, A. iliaca
- 39.B7.D1 ↔ (Perkutan-)transluminale Implantation von ungedeckten grosslumige Stents, viszerale Gefässe
- 39.B7.G1 ↔ (Perkutan-)transluminale Implantation von ungedeckten grosslumige Stents, Arterien vom Oberschenkel
- 39.B7.H1 ↔ (Perkutan-)transluminale Implantation von ungedeckten grosslumige Stents, Gefässe vom Unterschenkel
- 39.B7.J3 ↔ (Perkutan-)transluminale Implantation von ungedeckten grosslumige Stents, V. pulmonalis
- 39.B7.J7 ↔ (Perkutan-)transluminale Implantation von ungedeckten grosslumige Stents, V. cava
- 39.B7.JB ↔ (Perkutan-)transluminale Implantation von ungedeckten grosslumige Stents, andere abdominale und pelvine Venen
- 39.B7.JF ↔ (Perkutan-)transluminale Implantation von ungedeckten grosslumige Stents, Venen vom Oberschenkel
- 39.B7.JI ↔ (Perkutan-)transluminale Implantation von ungedeckten grosslumige Stents, V. portae
- 39.B7.L1 ↔ (Perkutan-)transluminale Implantation von ungedeckten grosslumige Stents, spinale Gefässe
- 39.B8.09 ↔ (Perkutan-)transluminale Implantation von gecoverten grosslumige Stents, sonstige
- 39.B8.11 ↔ (Perkutan-)transluminale Implantation von gecoverten grosslumige Stents, intrakranielle Gefässe
- 39.B8.22 ↔ (Perkutan-)transluminale Implantation von gecoverten grosslumige Stents, A. carotis n.n.bez.
- 39.B8.23 ↔ (Perkutan-)transluminale Implantation von gecoverten grosslumige Stents, A. carotis communis
- 39.B8.25 ↔ (Perkutan-)transluminale Implantation von gecoverten grosslumige Stents, A. carotis interna extrakraniell
- 39.B8.26 ↔ (Perkutan-)transluminale Implantation von gecoverten grosslumige Stents, A. carotis interna extrakraniell mit A. carotis communis
- 39.B8.27 ↔ (Perkutan-)transluminale Implantation von gecoverten grosslumige Stents, A. carotis externa
- 39.B8.28 ↔ (Perkutan-)transluminale Implantation von gecoverten grosslumige Stents, A. vertebralis extrakraniell
- 39.B8.31 ↔ (Perkutan-)transluminale Implantation von gecoverten grosslumige Stents, Gefässe von Schulter und Oberarm
- 39.B8.51 ↔ (Perkutan-)transluminale Implantation von gecoverten grosslumige Stents, Gefässe von Unterarm
- 39.B8.71 ↔ (Perkutan-)transluminale Implantation von gecoverten grosslumige Stents, Aorta
- 39.B8.74 ↔ (Perkutan-)transluminale Implantation von gecoverten grosslumige Stents, Aortenisthmus
- 39.B8.81 ↔ (Perkutan-)transluminale Implantation von gecoverten grosslumige Stents, andere thorakale Gefässe
- 39.B8.A4 ↔ (Perkutan-)transluminale Implantation von gecoverten grosslumige Stents, A. pulmonalis
- 39.B8.C1 ↔ (Perkutan-)transluminale Implantation von gecoverten grosslumige Stents, andere abdominale und pelvine Arterien
- 39.B8.C3 ↔ (Perkutan-)transluminale Implantation von gecoverten grosslumige Stents, A. iliaca
- 39.B8.D1 ↔ (Perkutan-)transluminale Implantation von gecoverten grosslumige Stents, viszerale Gefässe
- 39.B8.G1 ↔ (Perkutan-)transluminale Implantation von gecoverten grosslumige Stents, Arterien vom Oberschenkel
- 39.B8.H1 ↔ (Perkutan-)transluminale Implantation von gecoverten grosslumige Stents, Gefässe vom Unterschenkel
- 39.B8.J3 ↔ (Perkutan-)transluminale Implantation von gecoverten grosslumige Stents, V. pulmonalis
- 39.B8.J7 ↔ (Perkutan-)transluminale Implantation von gecoverten grosslumige Stents, V. cava

39.B8.JB ↔	(Perkutan-)transluminale Implantation von gecoverten grosslumige Stents, andere abdominale und pelvine Venen	39.BH.26 ↔	(Perkutan-)transluminale Implantation von Stents zur Strömungslaminierung bei Aneurysmen, A. carotis interna extrakraniell mit A. carotis communis
39.B8.JF ↔	(Perkutan-)transluminale Implantation von gecoverten grosslumige Stents, Venen vom Oberschenkel	39.BH.27 ↔	(Perkutan-)transluminale Implantation von Stents zur Strömungslaminierung bei Aneurysmen, A. carotis externa
39.B8.JI ↔	(Perkutan-)transluminale Implantation von gecoverten grosslumige Stents, V. portae	39.BH.28 ↔	(Perkutan-)transluminale Implantation von Stents zur Strömungslaminierung bei Aneurysmen, A. vertebralis extrakraniell
39.B8.L1 ↔	(Perkutan-)transluminale Implantation von gecoverten grosslumige Stents, spinale Gefässe	39.BH.31 ↔	(Perkutan-)transluminale Implantation von Stents zur Strömungslaminierung bei Aneurysmen, Gefässe von Schulter und Oberarm
39.BA.09 ↔	(Perkutan-)transluminale Implantation von ungedeckten Wachstumsstents, sonstige	39.BH.51 ↔	(Perkutan-)transluminale Implantation von Stents zur Strömungslaminierung bei Aneurysmen, Gefässe von Unterarm
39.BA.A4 ↔	(Perkutan-)transluminale Implantation von ungedeckten Wachstumsstents, A. pulmonalis	39.BH.71 ↔	(Perkutan-)transluminale Implantation von Stents zur Strömungslaminierung bei Aneurysmen, Aorta
39.BA.J3 ↔	(Perkutan-)transluminale Implantation von ungedeckten Wachstumsstents, V. pulmonalis	39.BH.74 ↔	(Perkutan-)transluminale Implantation von Stents zur Strömungslaminierung bei Aneurysmen, Aortenisthmus
39.BB.09 ↔	(Perkutan-)transluminale Implantation von gecoverten Wachstumsstents, sonstige	39.BH.81 ↔	(Perkutan-)transluminale Implantation von Stents zur Strömungslaminierung bei Aneurysmen, andere thorakale Gefässe
39.BB.A4 ↔	(Perkutan-)transluminale Implantation von gecoverten Wachstumsstents, A. pulmonalis	39.BH.C1 ↔	(Perkutan-)transluminale Implantation von Stents zur Strömungslaminierung bei Aneurysmen, andere abdominale und pelvine Arterien
39.BB.J3 ↔	(Perkutan-)transluminale Implantation von gecoverten Wachstumsstents, V. pulmonalis	39.BH.C3 ↔	(Perkutan-)transluminale Implantation von Stents zur Strömungslaminierung bei Aneurysmen, A. iliaca
39.BE ↔	(Perkutan-)transluminale Implantation eines selbstexpandierenden Bifurkationsstents, intrakraniell	39.BH.D1 ↔	(Perkutan-)transluminale Implantation von Stents zur Strömungslaminierung bei Aneurysmen, viszerale Gefässe
39.BF.09 ↔	(Perkutan-)transluminale Implantation von selbstexpandierenden Mikrostents, sonstige	39.BH.G1 ↔	(Perkutan-)transluminale Implantation von Stents zur Strömungslaminierung bei Aneurysmen, Arterien vom Oberschenkel
39.BF.11 ↔	(Perkutan-)transluminale Implantation von selbstexpandierenden Mikrostents, intrakranielle Gefässe	39.BH.H1 ↔	(Perkutan-)transluminale Implantation von Stents zur Strömungslaminierung bei Aneurysmen, Gefässe vom Unterschenkel
39.BF.51 ↔	(Perkutan-)transluminale Implantation von selbstexpandierenden Mikrostents, Gefässe vom Unterarm	39.BH.J7 ↔	(Perkutan-)transluminale Implantation von Stents zur Strömungslaminierung bei Aneurysmen, V. cava
39.BF.H1 ↔	(Perkutan-)transluminale Implantation von selbstexpandierenden Mikrostents, Gefässe vom Unterschenkel	39.BH.JB ↔	(Perkutan-)transluminale Implantation von Stents zur Strömungslaminierung bei Aneurysmen, andere abdominale und pelvine Venen
39.BG.09 ↔	(Perkutan-)transluminale Implantation von aus Einzeldrähten verwobenen Nitinolstents, sonstige	39.BH.JF ↔	(Perkutan-)transluminale Implantation von Stents zur Strömungslaminierung bei Aneurysmen, Venen vom Oberschenkel
39.BG.31 ↔	(Perkutan-)transluminale Implantation von aus Einzeldrähten verwobenen Nitinolstents, Gefässe von Schulter und Oberarm	39.BH.JI ↔	(Perkutan-)transluminale Implantation von Stents zur Strömungslaminierung bei Aneurysmen, V. portae
39.BG.81 ↔	(Perkutan-)transluminale Implantation von aus Einzeldrähten verwobenen Nitinolstents, andere thorakale Gefässe	39.BH.L1 ↔	(Perkutan-)transluminale Implantation von Stents zur Strömungslaminierung bei Aneurysmen, spinale Gefässe
39.BG.C1 ↔	(Perkutan-)transluminale Implantation von aus Einzeldrähten verwobenen Nitinolstents, andere abdominale und pelvine Arterien	40.21.10 ↔	Exzision und Destruktion einzelner Lymphknoten und Lymphgefässe, zervikal, ohne Markierung
39.BG.C3 ↔	(Perkutan-)transluminale Implantation von aus Einzeldrähten verwobenen Nitinolstents, A. iliaca	40.21.99 ↔	Exzision und Destruktion einzelner tiefer zervikaler Lymphknoten, sonstige
39.BG.G1 ↔	(Perkutan-)transluminale Implantation von aus Einzeldrähten verwobenen Nitinolstents, Arterien vom Oberschenkel	40.22.11 ↔	Exzision und Destruktion einzelner mamma- interna Lymphknoten, ohne Markierung, thorakoskopisch
39.BG.H1 ↔	(Perkutan-)transluminale Implantation von aus Einzeldrähten verwobenen Nitinolstents, Gefässe vom Unterschenkel	40.22.21 ↔	Exzision und Destruktion einzelner mamma- interna Lymphknoten, ohne Markierung, offen chirurgisch
39.BH.09 ↔	(Perkutan-)transluminale Implantation von Stents zur Strömungslaminierung bei Aneurysmen, sonstige	40.22.99 ↔	Exzision und Destruktion einzelner mamma- interna Lymphknoten, sonstige
39.BH.11 ↔	(Perkutan-)transluminale Implantation von Stents zur Strömungslaminierung bei Aneurysmen, intrakranielle Gefässe	40.23.10 ↔	Exzision und Destruktion einzelner axillärer Lymphknoten, ohne Markierung
39.BH.22 ↔	(Perkutan-)transluminale Implantation von Stents zur Strömungslaminierung bei Aneurysmen, A. carotis n.n.bez.	40.23.99 ↔	Exzision und Destruktion einzelner axillärer Lymphknoten, sonstige
39.BH.23 ↔	(Perkutan-)transluminale Implantation von Stents zur Strömungslaminierung bei Aneurysmen, A. carotis communis	40.24.10 ↔	Exzision und Destruktion einzelner inguinaler Lymphknoten, ohne Markierung, offen chirurgisch
39.BH.25 ↔	(Perkutan-)transluminale Implantation von Stents zur Strömungslaminierung bei Aneurysmen, A. carotis interna extrakraniell	40.24.21 ↔	Exzision und Destruktion einzelner inguinaler Lymphknoten, ohne Markierung, laparoskopisch

40.24.99 ↔	Exzision und Destruktion einzelner inguinaler Lymphknoten, sonstige	54.99.40 ↔	Revision einer kutaneoperitonealen Fistel (Katheterverweilsystem)
40.29.09 ↔	Einfache Exzision und Destruktion einer anderen lymphatischen Struktur, sonstige	54.99.50 ↔	Anlegen eines temporären Bauchwandverschlusses
40.29.13 ↔	Exzision und Destruktion einzelner mediastinaler Lymphknoten, ohne Markierung, offen chirurgisch	54.99.51 ↔	Eröffnen und Wiederanlegen eines temporären Bauchwandverschlusses
40.29.15 ↔	Exzision und Destruktion einzelner mediastinaler Lymphknoten, ohne Markierung, thorakoskopisch	54.99.52 ↔	Operative Anlage einer externen Vorrichtung zur Faszientraktion am Abdomen [Bauchdeckentraktion], mit definierbarer Krafteinstellung
40.29.19 ↔	Exzision und Destruktion einzelner mediastinaler Lymphknoten, sonstige	54.99.60 ↔	Lumbotomie
40.29.21 ↔	Exzision und Destruktion einzelner paraaortaler Lymphknoten, ohne Markierung, offen chirurgisch	54.99.61 ↔	Relumbotomie
40.29.23 ↔	Exzision und Destruktion einzelner paraaortaler Lymphknoten, ohne Markierung, laparoskopisch	54.99.81 ↔	Revision ohne Ersatz von Kathetern sowie automatischer, programmierbarer und wiederaufladbarer Pumpe zur kontinuierlichen Aszitesdrainage
40.29.31 ↔	Exzision und Destruktion einzelner iliakaler Lymphknoten, ohne Markierung, offen chirurgisch	54.99.82 ↔	Behebung einer mechanischen Obstruktion von Kathetern einer automatischen, programmierbaren und wiederaufladbaren Pumpe zur kontinuierlichen Aszitesdrainage
40.29.33 ↔	Exzision und Destruktion einzelner iliakaler Lymphknoten, ohne Markierung, laparoskopisch	54.99.84 ↔	Wechsel der Katheter einer automatischen, programmierbaren und wiederaufladbaren Pumpe zur kontinuierlichen Aszitesdrainage
40.29.70 ↔	Exzision und Destruktion eines Lymphangioms oder Hygroma cysticum	54.A1 ↔	Exzision und Destruktion von retroperitoneal gelegenem Gewebe
40.29.81 ↔	Exzision und Destruktion mehrerer abdominaler Lymphknotenstationen (mit Leberbiopsie), offen chirurgisch [Staging-Laparotomie]	78.11.10 ↔	Geschlossene Reposition einer Fraktur von Skapula und Klavikula mit Knochenfixation durch Fixateur externe
40.29.82 ↔	Exzision und Destruktion mehrerer abdominaler Lymphknotenstationen (mit Leberbiopsie), laparoskopisch [Staging-Laparoskopie]	78.11.11 ↔	Offene Reposition einer einfachen Fraktur von Skapula und Klavikula mit Knochenfixation durch Fixateur externe
40.29.89 ↔	Exzision und Destruktion mehrerer abdominaler Lymphknotenstationen (mit Leberbiopsie), sonstige	78.11.12 ↔	Offene Reposition einer Mehrfragmentfraktur von Klavikula und Skapula mit Knochenfixation durch Fixateur externe
41.42.00 ↔	Exzision oder Destruktion von Läsion oder Gewebe der Milz, n.n.bez.	78.11.20 ↔	Geschlossene Reposition einer Fraktur von Rippen und Sternum mit Knochenfixation durch Fixateur externe
41.42.10 ↔	Exzision von Läsion oder Gewebe der Milz	78.11.21 ↔	Offene Reposition einer Fraktur von Rippen und Sternum mit Knochenfixation durch Fixateur externe
41.42.20 ↔	Destruktion von Läsion oder Gewebe der Milz	78.11.99 ↔	Anlegen eines Fixateur externe an Skapula, Klavikula, Rippen und Sternum (inkl. Reposition von Frakturen), sonstige
41.42.99 ↔	Exzision oder Destruktion von Läsion oder Gewebe der Milz, sonstige	78.12.10 ↔	Geschlossene Reposition einer proximalen Humerusfraktur mit Knochenfixation durch Fixateur externe
41.43 ↔	Partielle Splenektomie	78.12.11 ↔	Offene Reposition einer proximalen Humerusfraktur mit Knochenfixation durch Fixateur externe
41.5 ↔	Totale Splenektomie	78.12.90 ↔	Geschlossene Reposition einer sonstigen Humerusfraktur mit Knochenfixation durch Fixateur externe
50.14 ↔	Laparoskopische Leberbiopsie	78.12.91 ↔	Offene Reposition einer sonstigen Humerusfraktur mit Knochenfixation durch Fixateur externe
53.00 ↔	Operation einer Inguinalhernie, n.n.bez.	78.12.99 ↔	Anlegen eines Fixateur externe am Humerus (inkl. Reposition von Frakturen), sonstige
53.06.11 ↔	Operation einer Inguinalhernie, offen chirurgisch, ohne Implantation von Membranen oder Netzen	78.13.10 ↔	Geschlossene Reposition einer distalen Radiusfraktur mit Knochenfixation durch Fixateur externe
53.06.21 ↔	Operation einer Inguinalhernie, offen chirurgisch, mit Implantation von Membranen und Netzen	78.13.11 ↔	Geschlossene Reposition einer sonstigen Radiusfraktur mit Knochenfixation durch Fixateur externe
53.07.11 ↔	Operation einer Inguinalhernie, laparoskopisch, ohne Implantation von Membranen oder Netzen	78.13.12 ↔	Offene Reposition einer distalen Radiusfraktur mit Knochenfixation durch Fixateur externe
53.07.21 ↔	Operation einer Inguinalhernie, laparoskopisch, mit Implantation von Membranen und Netzen	78.13.13 ↔	Offene Reposition einer sonstigen Radiusfraktur mit Knochenfixation durch Fixateur externe
53.09 ↔	Operation einer Inguinalhernie, sonstige	78.13.20 ↔	Geschlossene Reposition einer Ulnafraktur mit Knochenfixation durch Fixateur externe
53.20 ↔	Operation einer Femoralhernie, n.n.bez.	78.13.99 ↔	Anlegen eines Fixateur externe an Radius und Ulna (inkl. Reposition von Frakturen), sonstige
53.22.11 ↔	Operation einer Femoralhernie, offen chirurgisch, ohne Implantation von Membranen oder Netzen	78.14.10 ↔	Geschlossene Reposition einer Fraktur an Karpalia und Metakarpalia mit Knochenfixation durch Fixateur externe
53.22.21 ↔	Operation einer Femoralhernie, offen chirurgisch, mit Implantation von Membranen und Netzen		
53.23.11 ↔	Operation einer Femoralhernie, laparoskopisch, ohne Implantation von Membranen oder Netzen		
53.23.21 ↔	Operation einer Femoralhernie, laparoskopisch, mit Implantation von Membranen und Netzen		
53.29 ↔	Operation einer Femoralhernie, sonstige		
54.11 ↔	Probepaparotomie		
54.12.00 ↔	Relaparotomie, n.n.bez.		
54.12.11 ↔	Laparotomie zur Stillung einer postoperativen Blutung		
54.12.99 ↔	Relaparotomie, sonstige		
54.13 ↔	Laparotomie mit Drainage		
54.19 ↔	Laparotomie, sonstige		
54.21.10 ↔	Laparoskopie, Diagnostische Laparoskopie		
54.21.30 ↔	Laparoskopie, Laparoskopie mit Drainage		
54.21.99 ↔	Laparoskopie, sonstige		
54.23 ↔	Biopsie am Peritoneum		
54.92 ↔	Entfernen eines Fremdkörpers aus der Peritonealhöhle		
54.99.31 ↔	Debulking über Laparotomie		

78.14.11 ↔ Offene Reposition einer Fraktur an Karpalia und Metakarpalia mit Knochenfixation durch Fixateur externe	78.18.10 ↔ Geschlossene Reposition einer Kalkaneusfraktur mit Knochenfixation durch Fixateur externe
78.14.99 ↔ Anlegen eines Fixateur externe an Karpalia und Metakarpalia (inkl. Reposition von Frakturen), sonstige	78.18.11 ↔ Geschlossene Reposition einer Fraktur sonstiger Tarsalia und Metatarsalia mit Knochenfixation durch Fixateur externe
78.15.10 ↔ Offene Reposition einer Schenkelhalsfraktur und proximalen Femurfraktur mit Knochenfixation durch Fixateur externe	78.18.12 ↔ Offene Reposition einer einfachen Fraktur an sonstigen Tarsalia und Metatarsalia mit Knochenfixation durch Fixateur externe
78.15.20 ↔ Offene Reposition einer Femurschaftfraktur mit Knochenfixation durch Fixateur externe	78.18.13 ↔ Offene Reposition einer Fraktur an Kalkaneus und Talus mit Knochenfixation durch Fixateur externe
78.15.30 ↔ Geschlossene Reposition einer distalen Femurfraktur mit Knochenfixation durch Fixateur externe	78.18.14 ↔ Offene Reposition einer Mehrfragmentfraktur an sonstigen Tarsalia mit Knochenfixation durch Fixateur externe
78.15.31 ↔ Offene Reposition einer distalen Femurfraktur mit Knochenfixation durch Fixateur externe	78.18.15 ↔ Offene Reposition einer Mehrfragmentfraktur an Metatarsalia mit Knochenfixation durch Fixateur externe
78.15.40 ↔ Geschlossene Reposition einer sonstigen Femurfraktur mit Knochenfixation durch Fixateur externe	78.18.99 ↔ Anlegen eines Fixateur externe an Tarsalia und Metatarsalia (inkl. Reposition von Frakturen), sonstige
78.15.99 ↔ Anlegen eines Fixateur externe am Femur (inkl. Reposition von Frakturen), sonstige	78.19.10 ↔ Geschlossene Reposition einer Fraktur von Phalangen der Hand mit Knochenfixation durch Fixateur externe
78.16.10 ↔ Geschlossene Reposition einer Fraktur der Patella mit Knochenfixation durch Fixateur externe	78.19.11 ↔ Offene Reposition einer Fraktur von Phalangen der Hand mit Knochenfixation durch Fixateur externe
78.16.11 ↔ Offene Reposition einer Fraktur der Patella mit Knochenfixation durch Fixateur externe	78.19.20 ↔ Geschlossene Reposition einer Fraktur des Beckens mit Knochenfixation durch Fixateur externe
78.16.99 ↔ Anlegen eines Fixateur externe an der Patella (inkl. Reposition von Frakturen), sonstige	78.19.21 ↔ Offene Reposition einer Fraktur des Acetabulums mit Knochenfixation / Transfixation durch Fixateur externe
78.17.10 ↔ Geschlossene Reposition einer Fraktur der proximalen Tibia mit Knochenfixation durch Fixateur externe	78.19.22 ↔ Offene Reposition einer Fraktur sonstiger Teile des Beckens mit Knochenfixation durch Fixateur externe
78.17.11 ↔ Offene Reposition einer einfachen Fraktur der proximalen Tibia mit Knochenfixation durch Fixateur externe	78.19.30 ↔ Geschlossene Reposition einer Fraktur von Phalangen des Fusses mit Knochenfixation durch Fixateur externe
78.17.12 ↔ Offene Reposition einer Mehrfragmentfraktur der proximalen Tibia mit Knochenfixation durch Fixateur externe	78.19.31 ↔ Offene Reposition einer Fraktur von Phalangen des Fusses mit Knochenfixation durch Fixateur externe
78.17.13 ↔ Offene Reposition einer einfachen Tibiaschaftfraktur mit Knochenfixation durch Fixateur externe	78.61.11 ↔ Knochenimplantatentfernung an Rippen und Sternum
78.17.14 ↔ Offene Reposition einer einfachen Fraktur der distalen Tibia mit Knochenfixation durch Fixateur externe	82.72.21 ↔ Transplantation eines sonstigen Lappentransplantates mit mikrovaskulärer Anastomosierung aus Muskel oder Faszie an der Hand
78.17.15 ↔ Geschlossene Reposition einer sonstigen Tibiafraktur mit Knochenfixation durch Fixateur externe	82.82 ↔ Plastische Rekonstruktion einer Spalthand
78.17.16 ↔ Offene Reposition einer Mehrfragmentfraktur sonstiger Teile der Tibia mit Knochenfixation durch Fixateur externe	82.89.10 ↔ Sehnscheidenplastik an der Hand
78.17.20 ↔ Offene Reposition einer einfachen Fraktur der proximalen Fibula mit Knochenfixation durch Fixateur externe	82.89.11 ↔ Knöcherne Refixation von Bänder der Handwurzel und Mittelhand
78.17.21 ↔ Offene Reposition einer Mehrfragmentfraktur der proximalen Fibula mit Knochenfixation durch Fixateur externe	82.89.12 ↔ Knöcherne Refixation von sonstigen Bänder der Hand
78.17.22 ↔ Offene Reposition einer einfachen Fraktur des Fibulaschafts mit Knochenfixation durch Fixateur externe	82.89.13 ↔ Gelenkübergreifende Weichteildistraktion bei kongenitalen Anomalien der Hand
78.17.23 ↔ Offene Reposition einer Mehrfragmentfraktur des Fibulaschafts mit Knochenfixation durch Fixateur externe	82.89.14 ↔ Radialisierung bei kongenitalen Anomalien der Hand
78.17.24 ↔ Geschlossene Reposition einer distalen Fibulafraktur mit Knochenfixation durch Fixateur externe	82.89.15 ↔ Resektion von Schnürringen mit plastischer Rekonstruktion bei kongenitalen Anomalien der Hand
78.17.25 ↔ Offene Reposition einer einfachen Fraktur der distalen Fibula mit Knochenfixation durch Fixateur externe	82.89.16 ↔ Transfer einer Zehe als Fingerersatz
78.17.26 ↔ Offene Reposition einer Mehrfragmentfraktur der distalen Fibula mit Knochenfixation durch Fixateur externe	83.02.10 ↔ Myotomie, Kopf und Hals
78.17.27 ↔ Geschlossene Reposition einer sonstigen Fibulafraktur mit Knochenfixation durch Fixateur externe	83.02.11 ↔ Myotomie, Schulter und Axilla
78.17.99 ↔ Anlegen eines Fixateur externe an Tibia und Fibula (inkl. Reposition von Frakturen), sonstige	83.02.12 ↔ Myotomie, Oberarm und Ellenbogen
	83.02.13 ↔ Myotomie, Unterarm
	83.02.14 ↔ Myotomie, Brustwand, Bauch und Rücken
	83.02.15 ↔ Myotomie, Leisten- und Genitalregion und Gesäss
	83.02.16 ↔ Myotomie, Untere Extremität
	83.02.19 ↔ Myotomie, Andere Lokalisation
	83.03.10 ↔ Bursotomie, Kopf und Hals
	83.03.11 ↔ Bursotomie, Schulter und Axilla
	83.03.12 ↔ Bursotomie, Oberarm und Ellenbogen
	83.03.13 ↔ Bursotomie, Unterarm
	83.03.14 ↔ Bursotomie, Brustwand, Bauch und Rücken
	83.03.15 ↔ Bursotomie, Leisten- und Genitalregion und Gesäss
	83.03.16 ↔ Bursotomie, Untere Extremität
	83.03.19 ↔ Bursotomie, Andere Lokalisation

83.09.10 ↔ Fremdkörperentfernung aus Muskel, Sehne oder Faszie, Kopf und Hals	83.21.21 ↔ Offene Biopsie am Muskel
83.09.11 ↔ Fremdkörperentfernung aus Muskel, Sehne oder Faszie, Schulter und Axilla	83.21.30 ↔ Biopsie an den Weichteilen, Biopsie an einem Schleimbeutel
83.09.12 ↔ Fremdkörperentfernung aus Muskel, Sehne oder Faszie, Oberarm und Ellenbogen	83.31.10 ↔ Exzision einer Läsion an einer Sehnnenscheide, Kopf und Hals
83.09.13 ↔ Fremdkörperentfernung aus Muskel, Sehne oder Faszie, Unterarm	83.31.11 ↔ Exzision einer Läsion an einer Sehnnenscheide, Schulter und Axilla
83.09.14 ↔ Fremdkörperentfernung aus Muskel, Sehne oder Faszie, Brustwand, Bauch und Rücken	83.31.12 ↔ Exzision einer Läsion an einer Sehnnenscheide, Oberarm und Ellenbogen
83.09.15 ↔ Fremdkörperentfernung aus Muskel, Sehne oder Faszie, Leisten- und Genitalregion und Gesäss	83.31.13 ↔ Exzision einer Läsion an einer Sehnnenscheide, Unterarm
83.09.16 ↔ Fremdkörperentfernung aus Muskel, Sehne oder Faszie, Untere Extremität	83.31.14 ↔ Exzision einer Läsion an einer Sehnnenscheide, Brustwand, Bauch und Rücken
83.09.19 ↔ Fremdkörperentfernung aus Muskel, Sehne oder Faszie, Andere Lokalisation	83.31.15 ↔ Exzision einer Läsion an einer Sehnnenscheide, Leisten- und Genitalregion und Gesäss
83.11 ↔ Tenotomie der Achillessehne	83.31.16 ↔ Exzision einer Läsion an einer Sehnnenscheide, Untere Extremität
83.12 ↔ Tenotomie der Hüft-Adduktoren	83.32.10 ↔ Exzision einer Läsion an einem Muskel, Kopf und Hals
83.13.10 ↔ Inzision einer Sehne, Kopf und Hals	83.32.11 ↔ Exzision einer Läsion an einem Muskel, Schulter und Arm
83.13.11 ↔ Inzision einer Sehne, Schulter und Axilla	83.32.12 ↔ Exzision einer Läsion an einem Muskel, Brustwand, Bauch und Rücken
83.13.12 ↔ Inzision einer Sehne, Oberarm und Ellenbogen	83.32.13 ↔ Exzision einer Läsion an einem Muskel, Leisten- und Genitalregion und Gesäss
83.13.13 ↔ Inzision einer Sehne, Unterarm	83.32.14 ↔ Exzision einer Läsion an einem Muskel, Untere Extremität
83.13.14 ↔ Inzision einer Sehne, Brustwand, Bauch und Rücken	83.32.19 ↔ Exzision einer Läsion an einem Muskel, Andere Lokalisation
83.13.15 ↔ Inzision einer Sehne, Leisten- und Genitalregion und Gesäss	83.39.10 ↔ Exzision einer Läsion an einer Sehne, Kopf und Hals
83.13.16 ↔ Inzision einer Sehne, Untere Extremität	83.39.11 ↔ Exzision einer Läsion an einer Sehne, Schulter und Arm
83.13.20 ↔ Durchtrennung einer Sehne, Kopf und Hals	83.39.12 ↔ Exzision einer Läsion an einer Sehne, Brustwand, Bauch und Rücken
83.13.21 ↔ Durchtrennung einer Sehne, Schulter und Axilla	83.39.13 ↔ Exzision einer Läsion an einer Sehne, Leisten- und Genitalregion und Gesäss
83.13.22 ↔ Durchtrennung einer Sehne, Oberarm und Ellenbogen	83.39.14 ↔ Exzision einer Läsion an einer Sehne, Untere Extremität
83.13.23 ↔ Durchtrennung einer Sehne, Unterarm	83.39.20 ↔ Exzision einer Läsion an einer Faszie, Kopf und Hals
83.13.24 ↔ Durchtrennung einer Sehne, Brustwand, Bauch und Rücken	83.39.21 ↔ Exzision einer Läsion an einer Faszie, Schulter und Arm
83.13.25 ↔ Durchtrennung einer Sehne, Leisten- und Genitalregion und Gesäss	83.39.22 ↔ Exzision einer Läsion an einer Faszie, Brustwand, Bauch und Rücken
83.13.26 ↔ Durchtrennung einer Sehne, Untere Extremität	83.39.23 ↔ Exzision einer Läsion an einer Faszie, Leisten- und Genitalregion und Gesäss
83.14.10 ↔ Fasziotomie oder Aponeurotomie, Kopf und Hals	83.39.24 ↔ Exzision einer Läsion an einer Faszie, Untere Extremität
83.14.11 ↔ Fasziotomie oder Aponeurotomie, Schulter und Axilla	83.41 ↔ Exzision einer Sehne zur Transplantation
83.14.12 ↔ Fasziotomie oder Aponeurotomie, Oberarm und Ellenbogen	83.42.10 ↔ Sonstige Tenonektomie, Kopf und Hals
83.14.13 ↔ Fasziotomie oder Aponeurotomie, Unterarm	83.42.11 ↔ Sonstige Tenonektomie, Schulter und Axilla
83.14.14 ↔ Fasziotomie oder Aponeurotomie, Brustwand, Bauch und Rücken	83.42.12 ↔ Sonstige Tenonektomie, Oberarm und Ellenbogen
83.14.15 ↔ Fasziotomie oder Aponeurotomie, Leisten- und Genitalregion und Gesäss	83.42.13 ↔ Sonstige Tenonektomie, Unterarm
83.14.16 ↔ Fasziotomie oder Aponeurotomie, Untere Extremität	83.42.14 ↔ Sonstige Tenonektomie, Brustwand, Bauch und Rücken
83.19.10 ↔ Durchtrennung eines Muskels, Kopf und Hals	83.42.15 ↔ Sonstige Tenonektomie, Leisten- und Genitalregion und Gesäss
83.19.11 ↔ Durchtrennung eines Muskels, Schulter und Axilla	83.42.16 ↔ Sonstige Tenonektomie, Untere Extremität
83.19.12 ↔ Durchtrennung eines Muskels, Oberarm und Ellenbogen	83.42.19 ↔ Sonstige Tenonektomie, Andere Lokalisation
83.19.13 ↔ Durchtrennung eines Muskels, Unterarm	83.43.10 ↔ Entnahme eines myokutanen Lappens zur Transplantation
83.19.14 ↔ Durchtrennung eines Muskels, Brustwand, Bauch und Rücken	83.43.11 ↔ Entnahme eines osteomyokutanen oder osteofasziokutanen Lappens zur Transplantation
83.19.15 ↔ Durchtrennung eines Muskels, Leisten- und Genitalregion und Gesäss	83.43.12 ↔ Entnahme eines sonstigen Lappentransplantates mit mikrovaskulärer Anastomosierung aus Muskel oder Faszie
83.19.16 ↔ Durchtrennung eines Muskels, Untere Extremität	83.43.99 ↔ Exzision von Muskel oder Faszie zur Transplantation, sonstige
83.19.20 ↔ Desinsertion von Muskel, Sehne und Faszie, Kopf und Hals	83.44.00 ↔ Sonstige Fasziektomie, n.n.bez.
83.19.21 ↔ Desinsertion von Muskel, Sehne und Faszie, Schulter und Axilla	83.44.10 ↔ Sonstige Fasziektomie, Kopf und Hals
83.19.22 ↔ Desinsertion von Muskel, Sehne und Faszie, Oberarm und Ellenbogen	83.44.11 ↔ Sonstige Fasziektomie, Schulter und Axilla
83.19.23 ↔ Desinsertion von Muskel, Sehne und Faszie, Unterarm	83.44.12 ↔ Sonstige Fasziektomie, Oberarm und Ellenbogen
83.19.24 ↔ Desinsertion von Muskel, Sehne und Faszie, Brustwand, Bauch und Rücken	
83.19.25 ↔ Desinsertion von Muskel, Sehne und Faszie, Leisten- und Genitalregion und Gesäss	
83.19.26 ↔ Desinsertion von Muskel, Sehne und Faszie, Untere Extremität	

83.44.13 ↔ Sonstige Fasziektomie, Unterarm	83.62.12 ↔ Sekundäre Naht einer Sehne, Oberarm und Ellenbogen
83.44.14 ↔ Sonstige Fasziektomie, Brustwand, Bauch und Rücken	83.62.13 ↔ Sekundäre Naht einer Sehne, Unterarm
83.44.15 ↔ Sonstige Fasziektomie, Leisten- und Genitalregion und Gesäss	83.62.14 ↔ Sekundäre Naht einer Sehne, Brustwand, Bauch und Rücken
83.44.16 ↔ Sonstige Fasziektomie, Untere Extremität	83.62.15 ↔ Sekundäre Naht einer Sehne, Leisten- und Genitalregion und Gesäss
83.44.19 ↔ Sonstige Fasziektomie, Andere Lokalisation	83.62.16 ↔ Sekundäre Naht einer Sehne, Untere Extremität
83.44.99 ↔ Sonstige Fasziektomie, sonstige	83.62.19 ↔ Sekundäre Naht einer Sehne, Andere Lokalisation
83.45.10 ↔ Sonstige Myektomie, Kopf und Hals	83.64.10 ↔ Sonstige Naht einer Sehne, Kopf und Hals
83.45.11 ↔ Sonstige Myektomie, Schulter und Axilla	83.64.11 ↔ Sonstige Naht einer Sehne, Schulter und Axilla
83.45.12 ↔ Sonstige Myektomie, Oberarm und Ellenbogen	83.64.12 ↔ Sonstige Naht einer Sehne, Oberarm und Ellenbogen
83.45.13 ↔ Sonstige Myektomie, Unterarm	83.64.13 ↔ Sonstige Naht einer Sehne, Unterarm
83.45.14 ↔ Sonstige Myektomie, Brustwand, Bauch und Rücken	83.64.14 ↔ Sonstige Naht einer Sehne, Brustwand, Bauch und Rücken
83.45.15 ↔ Sonstige Myektomie, Leisten- und Genitalregion und Gesäss	83.64.15 ↔ Sonstige Naht einer Sehne, Leisten- und Genitalregion und Gesäss
83.45.16 ↔ Sonstige Myektomie, Untere Extremität	83.64.16 ↔ Sonstige Naht einer Sehne, Untere Extremität
83.45.19 ↔ Sonstige Myektomie, Andere Lokalisation	83.64.19 ↔ Sonstige Naht einer Sehne, Andere Lokalisation
83.49.10 ↔ Exzision einer Sehnscheide, Kopf und Hals	83.65.10 ↔ Sonstige Naht an Muskel oder Faszie, Kopf und Hals
83.49.11 ↔ Exzision einer Sehnscheide, Schulter und Axilla	83.65.11 ↔ Sonstige Naht an Muskel oder Faszie, Schulter und Axilla
83.49.12 ↔ Exzision einer Sehnscheide, Oberarm und Ellenbogen	83.65.12 ↔ Sonstige Naht an Muskel oder Faszie, Oberarm und Ellenbogen
83.49.13 ↔ Exzision einer Sehnscheide, Unterarm	83.65.13 ↔ Sonstige Naht an Muskel oder Faszie, Unterarm
83.49.14 ↔ Exzision einer Sehnscheide, Brustwand und Rücken	83.65.14 ↔ Sonstige Naht an Muskel oder Faszie, Brustwand, Bauch und Rücken
83.49.15 ↔ Exzision einer Sehnscheide, Leisten- und Genitalregion und Gesäss	83.65.15 ↔ Sonstige Naht an Muskel oder Faszie, Leisten- und Genitalregion und Gesäss
83.49.16 ↔ Exzision einer Sehnscheide, Untere Extremität	83.65.16 ↔ Sonstige Naht an Muskel oder Faszie, Untere Extremität
83.49.20 ↔ Kompartimentresektion, Kopf und Hals	83.72.10 ↔ Sehnenrückverlagerung, Kopf und Hals
83.49.21 ↔ Kompartimentresektion, Schulter und Axilla	83.72.11 ↔ Sehnenrückverlagerung, Schulter und Axilla
83.49.22 ↔ Kompartimentresektion, Oberarm und Ellenbogen	83.72.12 ↔ Sehnenrückverlagerung, Oberarm und Ellenbogen
83.49.23 ↔ Kompartimentresektion, Unterarm	83.72.13 ↔ Sehnenrückverlagerung, Unterarm
83.49.24 ↔ Kompartimentresektion, Brustwand, Bauch und Rücken	83.72.14 ↔ Sehnenrückverlagerung, Brustwand, Bauch und Rücken
83.49.25 ↔ Kompartimentresektion, Leisten- und Genitalregion und Gesäss	83.72.15 ↔ Sehnenrückverlagerung, Leisten- und Genitalregion und Gesäss
83.49.26 ↔ Kompartimentresektion, Untere Extremität	83.72.16 ↔ Sehnenrückverlagerung, Untere Extremität
83.49.29 ↔ Kompartimentresektion, Andere Lokalisation	83.73.10 ↔ Reinsertion einer Sehne, Kopf und Hals
83.49.30 ↔ Sonstige Exzision von Weichteilen, Kopf und Hals	83.73.11 ↔ Reinsertion einer Sehne, Schulter und Axilla
83.49.31 ↔ Sonstige Exzision von Weichteilen, Schulter und Axilla	83.73.12 ↔ Reinsertion einer Sehne, Oberarm und Ellenbogen
83.49.32 ↔ Sonstige Exzision von Weichteilen, Oberarm und Ellenbogen	83.73.13 ↔ Reinsertion einer Sehne, Unterarm
83.49.33 ↔ Sonstige Exzision von Weichteilen, Unterarm	83.73.14 ↔ Reinsertion einer Sehne, Brustwand, Bauch und Rücken
83.49.34 ↔ Sonstige Exzision von Weichteilen, Brustwand, Bauch und Rücken	83.73.15 ↔ Reinsertion einer Sehne, Leisten- und Genitalregion und Gesäss
83.49.35 ↔ Sonstige Exzision von Weichteilen, Leisten- und Genitalregion und Gesäss	83.73.16 ↔ Reinsertion einer Sehne, Untere Extremität
83.49.36 ↔ Sonstige Exzision von Weichteilen, Untere Extremität	83.73.19 ↔ Reinsertion einer Sehne, Andere Lokalisation
83.49.39 ↔ Sonstige Exzision von Weichteilen, Andere Lokalisation	83.74.10 ↔ Reinsertion eines Muskels, Kopf und Hals
83.5X.10 ↔ Bursektomie, Kopf und Hals	83.74.11 ↔ Reinsertion eines Muskels, Schulter und Axilla
83.5X.11 ↔ Bursektomie, Schulter und Axilla	83.74.12 ↔ Reinsertion eines Muskels, Oberarm und Ellenbogen
83.5X.12 ↔ Bursektomie, Oberarm und Ellenbogen	83.74.13 ↔ Reinsertion eines Muskels, Unterarm
83.5X.13 ↔ Bursektomie, Unterarm	83.74.14 ↔ Reinsertion eines Muskels, Brustwand, Bauch und Rücken
83.5X.14 ↔ Bursektomie, Brustwand, Bauch und Rücken	83.74.15 ↔ Reinsertion eines Muskels, Leisten- und Genitalregion
83.5X.15 ↔ Bursektomie, Leisten- und Genitalregion und Gesäss	83.74.16 ↔ Reinsertion eines Muskels, Untere Extremität
83.5X.16 ↔ Bursektomie, Untere Extremität	83.74.19 ↔ Reinsertion eines Muskels, Andere Lokalisation
83.5X.19 ↔ Bursektomie, Andere Lokalisation	83.77.10 ↔ Muskeltransfer oder -transplantation, Kopf und Hals
83.61.11 ↔ Naht einer Sehnscheide, Schulter und Axilla	83.77.11 ↔ Muskeltransfer oder -transplantation, Schulter und Axilla
83.61.12 ↔ Naht einer Sehnscheide, Oberarm und Ellenbogen	83.77.12 ↔ Muskeltransfer oder -transplantation, Oberarm und Ellenbogen
83.61.13 ↔ Naht einer Sehnscheide, Unterarm	83.77.13 ↔ Muskeltransfer oder -transplantation, Unterarm
83.61.14 ↔ Naht einer Sehnscheide, Brustwand, Bauch und Rücken	83.77.14 ↔ Muskeltransfer oder -transplantation, Brustwand, Bauch und Rücken
83.61.15 ↔ Naht einer Sehnscheide, Leisten- und Genitalregion und Gesäss	83.77.15 ↔ Muskeltransfer oder -transplantation, Leisten- und Genitalregion und Gesäss
83.61.16 ↔ Naht einer Sehnscheide, Untere Extremität	
83.61.19 ↔ Naht einer Sehnscheide, Andere Lokalisation	
83.62.10 ↔ Sekundäre Naht einer Sehne, Kopf und Hals	
83.62.11 ↔ Sekundäre Naht einer Sehne, Schulter und Axilla	

83.77.16 ↔ Muskeltransfer oder -transplantation, Untere Extremität	83.82.45 ↔ Transplantation eines sonstigen Lappentransplantats mit mikrovaskulärer Anastomosierung aus Muskel oder Faszie, Leisten- und Genitalregion und Gesäss
83.77.19 ↔ Muskeltransfer oder -transplantation, Andere Lokalisation	83.82.46 ↔ Transplantation eines sonstigen Lappentransplantates mit mikrovaskulärer Anastomosierung aus Muskel oder Faszie, Untere Extremität
83.82.10 ↔ Faszientransplantation, Kopf und Hals	83.82.47 ↔ Transplantation eines sonstigen Lappentransplantates mit mikrovaskulärer Anastomosierung aus Muskel oder Faszie, Andere Lokalisation
83.82.11 ↔ Faszientransplantation, Schulter und Axilla	83.85.10 ↔ Verlängerung von Muskel oder Sehne, Kopf und Hals
83.82.12 ↔ Faszientransplantation, Oberarm und Ellenbogen	83.85.11 ↔ Verlängerung von Muskel oder Sehne, Schulter und Axilla
83.82.13 ↔ Faszientransplantation, Unterarm	83.85.12 ↔ Verlängerung von Muskel oder Sehne, Oberarm und Ellenbogen
83.82.14 ↔ Faszientransplantation, Brustwand, Bauch und Rücken	83.85.13 ↔ Verlängerung von Muskel oder Sehne, Unterarm
83.82.15 ↔ Faszientransplantation, Leisten- und Genitalregion und Gesäss	83.85.14 ↔ Verlängerung von Muskel oder Sehne, Brustwand, Bauch und Rücken
83.82.16 ↔ Faszientransplantation, Untere Extremität	83.85.15 ↔ Verlängerung von Muskel oder Sehne, Leisten- und Genitalregion und Gesäss
83.82.19 ↔ Faszientransplantation, Andere Lokalisation	83.85.16 ↔ Verlängerung von Muskel oder Sehne, Untere Extremität
83.82.20 ↔ Transplantation eines lokalen Muskel- oder Faszienlappens, Kopf und Hals	83.85.19 ↔ Verlängerung von Muskel oder Sehne, Andere Lokalisation
83.82.21 ↔ Transplantation eines lokalen Muskel- oder Faszienlappens, Schulter und Axilla	83.85.20 ↔ Verkürzung von Muskel oder Sehne, Kopf und Hals
83.82.22 ↔ Transplantation eines lokalen Muskel- oder Faszienlappens, Oberarm und Ellenbogen	83.85.21 ↔ Verkürzung von Muskel oder Sehne, Schulter und Axilla
83.82.23 ↔ Transplantation eines lokalen Muskel- oder Faszienlappens, Unterarm	83.85.22 ↔ Verkürzung von Muskel oder Sehne, Oberarm und Ellenbogen
83.82.24 ↔ Transplantation eines lokalen Muskel- oder Faszienlappens, Brustwand, Bauch und Rücken	83.85.23 ↔ Verkürzung von Muskel oder Sehne, Unterarm
83.82.25 ↔ Transplantation eines lokalen Muskel- oder Faszienlappens, Leisten- und Genitalregion und Gesäss	83.85.24 ↔ Verkürzung von Muskel oder Sehne, Brustwand, Bauch und Rücken
83.82.26 ↔ Transplantation eines lokalen Muskel- oder Faszienlappens, Untere Extremität	83.85.25 ↔ Verkürzung von Muskel oder Sehne, Leisten- und Genitalregion und Gesäss
83.82.29 ↔ Transplantation eines lokalen Muskel- oder Faszienlappens, Andere Lokalisation	83.85.26 ↔ Verkürzung von Muskel oder Sehne, Untere Extremität
83.82.30 ↔ Transplantation eines osteomyokutanen oder osteofasziokutanen Lappens, Kopf und Hals	83.85.29 ↔ Verkürzung von Muskel oder Sehne, Andere Lokalisation
83.82.31 ↔ Transplantation eines osteomyokutanen oder osteofasziokutanen Lappens, Schulter und Axilla	83.86 ↔ Quadrizepssehnen-Rekonstruktion
83.82.32 ↔ Transplantation eines osteomyokutanen oder osteofasziokutanen Lappens, Oberarm und Ellenbogen	83.87.10 ↔ Muskelplastik, Kopf und Hals
83.82.33 ↔ Transplantation eines osteomyokutanen oder osteofasziokutanen Lappens, Unterarm	83.87.11 ↔ Muskelplastik, Schulter und Axilla
83.82.34 ↔ Transplantation eines osteomyokutanen oder osteofasziokutanen Lappens, Brustwand, Bauch und Rücken	83.87.12 ↔ Muskelplastik, Oberarm und Ellenbogen
83.82.35 ↔ Transplantation eines osteomyokutanen oder osteofasziokutanen Lappens, Leisten- und Genitalregion und Gesäss	83.87.13 ↔ Muskelplastik, Unterarm
83.82.36 ↔ Transplantation eines osteomyokutanen oder osteofasziokutanen Lappens, Untere Extremität	83.87.14 ↔ Muskelplastik, Brustwand, Bauch und Rücken
83.82.39 ↔ Transplantation eines osteomyokutanen oder osteofasziokutanen Lappens, Andere Lokalisation	83.87.15 ↔ Muskelplastik, Leisten- und Genitalregion und Gesäss
83.82.40 ↔ Transplantation eines sonstigen Lappentransplantates mit mikrovaskulärer Anastomosierung aus Muskel oder Faszie, Kopf und Hals	83.87.16 ↔ Muskelplastik, Untere Extremität
83.82.41 ↔ Transplantation eines sonstigen Lappentransplantates mit mikrovaskulärer Anastomosierung aus Muskel oder Faszie, Schulter und Axilla	83.88.10 ↔ Augmentation einer Sehne, Kopf und Hals
83.82.42 ↔ Transplantation eines sonstigen Lappentransplantates mit mikrovaskulärer Anastomosierung aus Muskel oder Faszie, Oberarm und Ellenbogen	83.88.11 ↔ Augmentation einer Sehne, Schulter und Axilla
83.82.43 ↔ Transplantation eines sonstigen Lappentransplantates mit mikrovaskulärer Anastomosierung aus Muskel oder Faszie, Unterarm	83.88.12 ↔ Augmentation einer Sehne, Oberarm und Ellenbogen
83.82.44 ↔ Transplantation eines sonstigen Lappentransplantates mit mikrovaskulärer Anastomosierung aus Muskel oder Faszie, Brustwand, Bauch und Rücken	83.88.13 ↔ Augmentation einer Sehne, Unterarm
	83.88.14 ↔ Augmentation einer Sehne, Brustwand, Bauch und Rücken
	83.88.15 ↔ Augmentation einer Sehne, Leisten- und Genitalregion und Gesäss
	83.88.16 ↔ Augmentation einer Sehne, Untere Extremität
	83.88.19 ↔ Augmentation einer Sehne, Andere Lokalisation
	83.88.20 ↔ Sehnenersatzplastik, Kopf und Hals
	83.88.21 ↔ Sehnenersatzplastik, Schulter und Axilla
	83.88.22 ↔ Sehnenersatzplastik, Oberarm und Ellenbogen
	83.88.23 ↔ Sehnenersatzplastik, Unterarm
	83.88.24 ↔ Sehnenersatzplastik, Brustwand, Bauch und Rücken
	83.88.25 ↔ Sehnenersatzplastik, Leisten- und Genitalregion und Gesäss
	83.88.26 ↔ Sehnenersatzplastik, Untere Extremität
	83.88.29 ↔ Sehnenersatzplastik, Andere Lokalisation
	83.88.30 ↔ Schaffung eines Sehnenstransplantatlagers, Kopf und Hals
	83.88.31 ↔ Schaffung eines Sehnenstransplantatlagers, Schulter und Axilla

83.88.32 ↔ Schaffung eines Sehnen-Transplantatlagers, Oberarm und Ellenbogen	83.89.95 ↔ Sonstige plastische Operationen an der Faszie, Leisten- und Genitalregion und Gesäss
83.88.33 ↔ Schaffung eines Sehnen-Transplantatlagers, Unterarm	83.89.96 ↔ Sonstige plastische Operationen an der Faszie, Untere Extremität
83.88.34 ↔ Schaffung eines Sehnen-Transplantatlagers, Brustwand, Bauch und Rücken	83.8A.30 ↔ Revision von einer sonstigen Lappenplastik mit mikrovasculärer Anastomosierung aus Muskel oder Faszie, Kopf und Hals
83.88.35 ↔ Schaffung eines Sehnen-Transplantatlagers, Leisten- und Genitalregion und Gesäss	83.8A.30 ↔ Revision von einer sonstigen Lappenplastik mit mikrovasculärer Anastomosierung aus Muskel oder Faszie, Kopf und Hals
83.88.36 ↔ Schaffung eines Sehnen-Transplantatlagers, Untere Extremität	83.8A.31 ↔ Revision von einer sonstigen Lappenplastik mit mikrovasculärer Anastomosierung aus Muskel oder Faszie, Schulter und Axilla
83.88.39 ↔ Schaffung eines Sehnen-Transplantatlagers, Andere Lokalisation	83.8A.31 ↔ Revision von einer sonstigen Lappenplastik mit mikrovasculärer Anastomosierung aus Muskel oder Faszie, Schulter und Axilla
83.88.40 ↔ Tenodese, Kopf und Hals	83.8A.32 ↔ Revision von einer sonstigen Lappenplastik mit mikrovasculärer Anastomosierung aus Muskel oder Faszie, Oberarm und Ellenbogen
83.88.41 ↔ Tenodese, Schulter und Axilla	83.8A.32 ↔ Revision von einer sonstigen Lappenplastik mit mikrovasculärer Anastomosierung aus Muskel oder Faszie, Oberarm und Ellenbogen
83.88.42 ↔ Tenodese, Oberarm und Ellenbogen	83.8A.33 ↔ Revision von einer sonstigen Lappenplastik mit mikrovasculärer Anastomosierung aus Muskel oder Faszie, Unterarm
83.88.43 ↔ Tenodese, Unterarm	83.8A.33 ↔ Revision von einer sonstigen Lappenplastik mit mikrovasculärer Anastomosierung aus Muskel oder Faszie, Unterarm
83.88.44 ↔ Tenodese, Brustwand, Bauch und Rücken	83.8A.34 ↔ Revision von einer sonstigen Lappenplastik mit mikrovasculärer Anastomosierung aus Muskel oder Faszie, Brustwand, Bauch und Rücken
83.88.45 ↔ Tenodese, Leisten- und Genitalregion und Gesäss	83.8A.34 ↔ Revision von einer sonstigen Lappenplastik mit mikrovasculärer Anastomosierung aus Muskel oder Faszie, Brustwand, Bauch und Rücken
83.88.46 ↔ Tenodese, Untere Extremität	83.8A.35 ↔ Revision von einer sonstigen Lappenplastik mit mikrovasculärer Anastomosierung aus Muskel oder Faszie, Leisten- und Genitalregion und Gesäss
83.88.49 ↔ Tenodese, Andere Lokalisation	83.8A.35 ↔ Revision von einer sonstigen Lappenplastik mit mikrovasculärer Anastomosierung aus Muskel oder Faszie, Leisten- und Genitalregion und Gesäss
83.88.90 ↔ Sonstige plastische Operationen an der Sehne, Kopf und Hals	83.8A.36 ↔ Revision von einer sonstigen Lappenplastik mit mikrovasculärer Anastomosierung aus Muskel oder Faszie, Untere Extremität
83.88.91 ↔ Sonstige plastische Operationen an der Sehne, Schulter und Axilla	83.8A.36 ↔ Revision von einer sonstigen Lappenplastik mit mikrovasculärer Anastomosierung aus Muskel oder Faszie, Untere Extremität
83.88.92 ↔ Sonstige plastische Operationen an der Sehne, Oberarm und Ellenbogen	83.8A.39 ↔ Revision von einer sonstigen Lappenplastik mit mikrovasculärer Anastomosierung aus Muskel oder Faszie, andere Lokalisation
83.88.93 ↔ Sonstige plastische Operationen an der Sehne, Unterarm	83.8A.39 ↔ Revision von einer sonstigen Lappenplastik mit mikrovasculärer Anastomosierung aus Muskel oder Faszie, andere Lokalisation
83.88.94 ↔ Sonstige plastische Operationen an der Sehne, Brustwand, Bauch und Rücken	83.91.10 ↔ Lösung von Adhäsionen von Muskel, Sehne, Faszie und Bursa, Kopf und Hals
83.88.95 ↔ Sonstige plastische Operationen an der Sehne, Leisten- und Genitalregion und Gesäss	83.91.11 ↔ Lösung von Adhäsionen von Muskel, Sehne, Faszie und Bursa, Schulter und Axilla
83.88.96 ↔ Sonstige plastische Operationen an der Sehne, Untere Extremität	83.91.12 ↔ Lösung von Adhäsionen von Muskel, Sehne, Faszie und Bursa, Oberarm und Ellenbogen
83.89.10 ↔ Verlängerung, Verkürzung und Doppelung einer Faszie, Kopf und Hals	83.91.13 ↔ Lösung von Adhäsionen von Muskel, Sehne, Faszie und Bursa, Unterarm
83.89.11 ↔ Verlängerung, Verkürzung und Doppelung einer Faszie, Schulter und Axilla	83.91.14 ↔ Lösung von Adhäsionen von Muskel, Sehne, Faszie und Bursa, Brustwand, Bauch und Rücken
83.89.12 ↔ Verlängerung, Verkürzung und Doppelung einer Faszie, Oberarm und Ellenbogen	83.91.15 ↔ Lösung von Adhäsionen von Muskel, Sehne, Faszie und Bursa, Leisten- und Genitalregion und Gesäss
83.89.13 ↔ Verlängerung, Verkürzung und Doppelung einer Faszie, Unterarm	83.91.16 ↔ Lösung von Adhäsionen von Muskel, Sehne, Faszie und Bursa, Untere Extremität
83.89.14 ↔ Verlängerung, Verkürzung und Doppelung einer Faszie, Brustwand, Bauch und Rücken	83.99.10 ↔ Andere Operationen an Sehnen, Kopf und Hals
83.89.15 ↔ Verlängerung, Verkürzung und Doppelung einer Faszie, Leisten- und Genitalregion und Gesäss	83.99.11 ↔ Andere Operationen an Sehnen, Schulter und Axilla
83.89.16 ↔ Verlängerung, Verkürzung und Doppelung einer Faszie, Untere Extremität	83.99.12 ↔ Andere Operationen an Sehnen, Oberarm und Ellenbogen
83.89.20 ↔ Deckung eines Defekts an einer Faszie, Kopf und Hals	83.99.13 ↔ Andere Operationen an Sehnen, Unterarm
83.89.21 ↔ Deckung eines Defekts an einer Faszie, Schulter und Axilla	
83.89.22 ↔ Deckung eines Defekts an einer Faszie, Oberarm und Ellenbogen	
83.89.23 ↔ Deckung eines Defekts an einer Faszie, Unterarm	
83.89.24 ↔ Deckung eines Defekts an einer Faszie, Brustwand, Bauch und Rücken	
83.89.25 ↔ Deckung eines Defekts an einer Faszie, Leisten- und Genitalregion und Gesäss	
83.89.26 ↔ Deckung eines Defekts an einer Faszie, untere Extremität	
83.89.90 ↔ Sonstige plastische Operationen an der Faszie, Kopf und Hals	
83.89.91 ↔ Sonstige plastische Operationen an der Faszie, Schulter und Axilla	
83.89.92 ↔ Sonstige plastische Operationen an der Faszie, Oberarm und Ellenbogen	
83.89.93 ↔ Sonstige plastische Operationen an der Faszie, Unterarm	
83.89.94 ↔ Sonstige plastische Operationen an der Faszie, Brustwand, Bauch und Rücken	

83.99.14 ↔	Andere Operationen an Sehnen, Brustwand, Bauch und Rücken	86.41.14 ↔	Radikale und grossflächige Exzision von Läsion oder Gewebe an Haut und Subkutangewebe, ohne primären Wundverschluss, an Oberarm und Ellenbogen
83.99.15 ↔	Andere Operationen an Sehnen, Leisten- und Genitalregion und Gesäss	86.41.15 ↔	Radikale und grossflächige Exzision von Läsion oder Gewebe an Haut und Subkutangewebe, ohne primären Wundverschluss, an Unterarm
83.99.16 ↔	Andere Operationen an Sehnen, Untere Extremität	86.41.16 ↔	Radikale und grossflächige Exzision von Läsion oder Gewebe an Haut und Subkutangewebe, ohne primären Wundverschluss, an der Hand
83.99.20 ↔	Andere Operationen an Muskel, Faszie und Bursa, Kopf und Hals	86.41.17 ↔	Radikale und grossflächige Exzision von Läsion oder Gewebe an Haut und Subkutangewebe, ohne primären Wundverschluss, an Brustwand und Rücken
83.99.21 ↔	Andere Operationen an Muskel, Faszie und Bursa, Schulter und Axilla	86.41.18 ↔	Radikale und grossflächige Exzision von Läsion oder Gewebe an Haut und Subkutangewebe, ohne primären Wundverschluss, an Bauchregion und Leiste
83.99.22 ↔	Andere Operationen an Muskel, Faszie und Bursa, Oberarm und Ellenbogen	86.41.1A ↔	Radikale und grossflächige Exzision von Läsion oder Gewebe an Haut und Subkutangewebe, ohne primären Wundverschluss, am Gesäss
83.99.23 ↔	Andere Operationen an Muskel, Faszie und Bursa, Unterarm	86.41.1B ↔	Radikale und grossflächige Exzision von Läsion oder Gewebe an Haut und Subkutangewebe, ohne primären Wundverschluss, an Oberschenkel und Knie
83.99.24 ↔	Andere Operationen an Muskel, Faszie und Bursa, Brustwand, Bauch und Rücken	86.41.1C ↔	Radikale und grossflächige Exzision von Läsion oder Gewebe an Haut und Subkutangewebe, ohne primären Wundverschluss, an Unterschenkel
83.99.25 ↔	Andere Operationen an Muskel, Faszie und Bursa, Leisten- und Genitalregion und Gesäss	86.41.1D ↔	Radikale und grossflächige Exzision von Läsion oder Gewebe an Haut und Subkutangewebe, ohne primären Wundverschluss, am Fuss
83.99.26 ↔	Andere Operationen an Muskel, Faszie und Bursa, Untere Extremität	86.42.11 ↔	Radikale und grossflächige Exzision von Läsion oder Gewebe an Haut und Subkutangewebe, mit primärem Wundverschluss, am Kopf
83.99.30 ↔	Revision ohne Ersatz eines Skelettmuskelstimulators	86.42.12 ↔	Radikale und grossflächige Exzision von Läsion oder Gewebe an Haut und Subkutangewebe, mit primärem Wundverschluss, am Hals
85.2C.12 ↔	Chirurgisches Débridement an der Mamma durch Exzision in lokaler Infiltrationsanästhesie, Regional- oder Allgemeinanästhesie, grossflächig	86.42.13 ↔	Radikale und grossflächige Exzision von Läsion oder Gewebe an Haut und Subkutangewebe, mit primärem Wundverschluss, an Schulter und Axilla
85.D2 ↔	Prothesenimplantation an der Mamma zur Augmentation	86.42.14 ↔	Radikale und grossflächige Exzision von Läsion oder Gewebe an Haut und Subkutangewebe, mit primärem Wundverschluss, an Oberarm und Ellenbogen
85.E0 ↔	Prothesenimplantation an der Mamma, n.n.bez.	86.42.15 ↔	Radikale und grossflächige Exzision von Läsion oder Gewebe an Haut und Subkutangewebe, mit primärem Wundverschluss, an Unterarm
85.E1 ↔	Prothesenimplantation an der Mamma, zur primären Rekonstruktion	86.42.16 ↔	Radikale und grossflächige Exzision von Läsion oder Gewebe an Haut und Subkutangewebe, mit primärem Wundverschluss, an der Hand
85.E2 ↔	Prothesenimplantation an der Mamma, zur sekundären Rekonstruktion	86.42.17 ↔	Radikale und grossflächige Exzision von Läsion oder Gewebe an Haut und Subkutangewebe, mit primärem Wundverschluss, an Brustwand und Rücken
85.E9 ↔	Prothesenimplantation an der Mamma, sonstige	86.42.18 ↔	Radikale und grossflächige Exzision von Läsion oder Gewebe an Haut und Subkutangewebe, mit primärem Wundverschluss, an Bauchregion und Leiste
85.G4.12 ↔	Plastische Rekonstruktion der Brustwarze mit lokalem Lappen	86.42.1A ↔	Radikale und grossflächige Exzision von Läsion oder Gewebe an Haut und Subkutangewebe, mit primärem Wundverschluss, am Gesäss
85.G5.12 ↔	Plastische Rekonstruktion des Warzenhofs mit lokalem Lappen	86.42.1B ↔	Radikale und grossflächige Exzision von Läsion oder Gewebe an Haut und Subkutangewebe, mit primärem Wundverschluss, an Oberschenkel und Knie
85.H0 ↔	Freie Hauttransplantation und permanenter Hautersatz an der Mamma, n.n.bez.	86.42.1C ↔	Radikale und grossflächige Exzision von Läsion oder Gewebe an Haut und Subkutangewebe, mit primärem Wundverschluss, an Unterschenkel
85.H1 ↔	Autologe Vollhauttransplantation an die Mamma	86.42.1D ↔	Radikale und grossflächige Exzision von Läsion oder Gewebe an Haut und Subkutangewebe, mit primärem Wundverschluss, am Fuss
85.H2 ↔	Autologe Spalthauttransplantation an die Mamma		
85.H3.11 ‡↔	Permanenter Hautersatz an die Mamma durch Ersatzmaterial, kleinflächig		
85.H3.12 ‡↔	Permanenter Hautersatz an die Mamma durch Ersatzmaterial, grossflächig		
85.H9 ↔	Freie Hauttransplantation und permanenter Hautersatz an der Mamma, sonstige		
85.J1 ↔	Temporäre Weichteildeckung an der Mamma		
85.K6.13 ↔	Revision von Haut-Muskel- und Haut-Fett-Lappenplastiken an der Mamma, mit Neuanlage und Korrektur der Gefässanastomose		
85.K6.13 ↔	Revision von Haut-Muskel- und Haut-Fett-Lappenplastiken an der Mamma, mit Neuanlage und Korrektur der Gefässanastomose		
86.2A.31 ↔	Chirurgisches Débridement, grosser Ausdehnung, am Kopf		
86.2A.36 ↔	Chirurgisches Débridement, grosser Ausdehnung, an der Hand		
86.2A.3D ↔	Chirurgisches Débridement, grosser Ausdehnung, am Fuss		
86.2A.3E ↔	Chirurgisches Débridement, grosser Ausdehnung, an anderer Lokalisation		
86.41.11 ↔	Radikale und grossflächige Exzision von Läsion oder Gewebe an Haut und Subkutangewebe, ohne primären Wundverschluss, am Kopf		
86.41.12 ↔	Radikale und grossflächige Exzision von Läsion oder Gewebe an Haut und Subkutangewebe, ohne primären Wundverschluss, am Hals		
86.41.13 ↔	Radikale und grossflächige Exzision von Läsion oder Gewebe an Haut und Subkutangewebe, ohne primären Wundverschluss, an Schulter und Axilla		

86.43.11 ↔ Radikale und grossflächige Exzision von Läsion oder Gewebe an Haut und Subkutangewebe, mit plastischer Deckung, am Kopf	86.6A.1A ↔ Autologe Vollhauttransplantation, kleinflächig, am Gesäss
86.43.12 ↔ Radikale und grossflächige Exzision von Läsion oder Gewebe an Haut und Subkutangewebe, mit plastischer Deckung, am Hals	86.6A.1A ↔ Autologe Vollhauttransplantation, kleinflächig, am Gesäss
86.43.13 ↔ Radikale und grossflächige Exzision von Läsion oder Gewebe an Haut und Subkutangewebe, mit plastischer Deckung, an Schulter und Axilla	86.6A.1B ↔ Autologe Vollhauttransplantation, kleinflächig, an Oberschenkel und Knie
86.43.14 ↔ Radikale und grossflächige Exzision von Läsion oder Gewebe an Haut und Subkutangewebe, mit plastischer Deckung, an Oberarm und Ellenbogen	86.6A.1B ↔ Autologe Vollhauttransplantation, kleinflächig, an Oberschenkel und Knie
86.43.15 ↔ Radikale und grossflächige Exzision von Läsion oder Gewebe an Haut und Subkutangewebe, mit plastischer Deckung, an Unterarm	86.6A.1C ↔ Autologe Vollhauttransplantation, kleinflächig, am Unterschenkel
86.43.16 ↔ Radikale und grossflächige Exzision von Läsion oder Gewebe an Haut und Subkutangewebe, mit plastischer Deckung, an der Hand	86.6A.1C ↔ Autologe Vollhauttransplantation, kleinflächig, am Unterschenkel
86.43.17 ↔ Radikale und grossflächige Exzision von Läsion oder Gewebe an Haut und Subkutangewebe, mit plastischer Deckung, an Brustwand und Rücken	86.6A.1D ↔ Autologe Vollhauttransplantation, kleinflächig, am Fuss
86.43.18 ↔ Radikale und grossflächige Exzision von Läsion oder Gewebe an Haut und Subkutangewebe, mit plastischer Deckung, an Bauchregion und Leiste	86.6A.1D ↔ Autologe Vollhauttransplantation, kleinflächig, am Fuss
86.43.1A ↔ Radikale und grossflächige Exzision von Läsion oder Gewebe an Haut und Subkutangewebe, mit plastischer Deckung, am Gesäss	86.6A.21 ↔ Autologe Vollhauttransplantation, grossflächig, am Kopf
86.43.1B ↔ Radikale und grossflächige Exzision von Läsion oder Gewebe an Haut und Subkutangewebe, mit plastischer Deckung, an Oberschenkel und Knie	86.6A.21 ↔ Autologe Vollhauttransplantation, grossflächig, am Kopf
86.43.1C ↔ Radikale und grossflächige Exzision von Läsion oder Gewebe an Haut und Subkutangewebe, mit plastischer Deckung, an Unterschenkel	86.6A.22 ↔ Autologe Vollhauttransplantation, grossflächig, am Hals
86.43.1D ↔ Radikale und grossflächige Exzision von Läsion oder Gewebe an Haut und Subkutangewebe, mit plastischer Deckung, am Fuss	86.6A.22 ↔ Autologe Vollhauttransplantation, grossflächig, am Hals
86.69 ↔ Freie Hauttransplantation und permanenter Hautersatz, sonstige	86.6A.23 ↔ Autologe Vollhauttransplantation, grossflächig, an Schulter und Axilla
86.6A.11 ↔ Autologe Vollhauttransplantation, kleinflächig, am Kopf	86.6A.23 ↔ Autologe Vollhauttransplantation, grossflächig, an Schulter und Axilla
86.6A.11 ↔ Autologe Vollhauttransplantation, kleinflächig, am Kopf	86.6A.24 ↔ Autologe Vollhauttransplantation, grossflächig, an Oberarm und Ellenbogen
86.6A.12 ↔ Autologe Vollhauttransplantation, kleinflächig, am Hals	86.6A.24 ↔ Autologe Vollhauttransplantation, grossflächig, an Oberarm und Ellenbogen
86.6A.12 ↔ Autologe Vollhauttransplantation, kleinflächig, am Hals	86.6A.25 ↔ Autologe Vollhauttransplantation, grossflächig, am Unterarm
86.6A.13 ↔ Autologe Vollhauttransplantation, kleinflächig, an Schulter und Axilla	86.6A.25 ↔ Autologe Vollhauttransplantation, grossflächig, am Unterarm
86.6A.13 ↔ Autologe Vollhauttransplantation, kleinflächig, an Schulter und Axilla	86.6A.26 ↔ Autologe Vollhauttransplantation, grossflächig, an der Hand
86.6A.14 ↔ Autologe Vollhauttransplantation, kleinflächig, an Oberarm und Ellenbogen	86.6A.26 ↔ Autologe Vollhauttransplantation, grossflächig, an der Hand
86.6A.14 ↔ Autologe Vollhauttransplantation, kleinflächig, an Oberarm und Ellenbogen	86.6A.27 ↔ Autologe Vollhauttransplantation, grossflächig, an Brustwand und Rücken
86.6A.15 ↔ Autologe Vollhauttransplantation, kleinflächig, am Unterarm	86.6A.27 ↔ Autologe Vollhauttransplantation, grossflächig, an Brustwand und Rücken
86.6A.15 ↔ Autologe Vollhauttransplantation, kleinflächig, am Unterarm	86.6A.28 ↔ Autologe Vollhauttransplantation, grossflächig, an Bauchregion und Leiste
86.6A.16 ↔ Autologe Vollhauttransplantation, kleinflächig, an der Hand	86.6A.28 ↔ Autologe Vollhauttransplantation, grossflächig, an Bauchregion und Leiste
86.6A.16 ↔ Autologe Vollhauttransplantation, kleinflächig, an der Hand	86.6A.2A ↔ Autologe Vollhauttransplantation, grossflächig, am Gesäss
86.6A.17 ↔ Autologe Vollhauttransplantation, kleinflächig, an Brustwand und Rücken	86.6A.2A ↔ Autologe Vollhauttransplantation, grossflächig, am Gesäss
86.6A.17 ↔ Autologe Vollhauttransplantation, kleinflächig, an Brustwand und Rücken	86.6A.2B ↔ Autologe Vollhauttransplantation, grossflächig, an Oberschenkel und Knie
86.6A.18 ↔ Autologe Vollhauttransplantation, kleinflächig, an Bauchregion und Leiste	86.6A.2B ↔ Autologe Vollhauttransplantation, grossflächig, an Oberschenkel und Knie
86.6A.18 ↔ Autologe Vollhauttransplantation, kleinflächig, an Bauchregion und Leiste	86.6A.2C ↔ Autologe Vollhauttransplantation, grossflächig, am Unterschenkel
	86.6A.2C ↔ Autologe Vollhauttransplantation, grossflächig, am Unterschenkel
	86.6A.2D ↔ Autologe Vollhauttransplantation, grossflächig, am Fuss
	86.6A.2D ↔ Autologe Vollhauttransplantation, grossflächig, am Fuss
	86.6B.11 ↔ Autologe Spalthauttransplantation, kleinflächig, am Kopf
	86.6B.12 ↔ Autologe Spalthauttransplantation, kleinflächig, am Hals
	86.6B.13 ↔ Autologe Spalthauttransplantation, kleinflächig, an Schulter und Axilla

86.6B.14 ↔ Autologe Spalthauttransplantation, kleinflächig, an Oberarm und Ellenbogen	86.6C.31 ‡↔ Permanenter Hautersatz durch Epidermisersatzmaterial, kleinflächig, am Kopf
86.6B.15 ↔ Autologe Spalthauttransplantation, kleinflächig, am Unterarm	86.6C.36 ‡↔ Permanenter Hautersatz durch Epidermisersatzmaterial, kleinflächig, an der Hand
86.6B.16 ↔ Autologe Spalthauttransplantation, kleinflächig, an der Hand	86.6C.3D ‡↔ Permanenter Hautersatz durch Epidermisersatzmaterial, kleinflächig, am Fuss
86.6B.16 ↔ Autologe Spalthauttransplantation, kleinflächig, an der Hand	86.6C.3E ‡↔ Permanenter Hautersatz durch Epidermisersatzmaterial, kleinflächig, an anderer Lokalisation
86.6B.17 ↔ Autologe Spalthauttransplantation, kleinflächig, an Brustwand und Rücken	86.6C.41 ‡↔ Permanenter Hautersatz durch Epidermisersatzmaterial, grossflächig, am Kopf
86.6B.18 ↔ Autologe Spalthauttransplantation, kleinflächig, an Bauchregion und Leiste	86.6C.46 ‡↔ Permanenter Hautersatz durch Epidermisersatzmaterial, grossflächig, an der Hand
86.6B.1A ↔ Autologe Spalthauttransplantation, kleinflächig, am Gesäss	86.6C.4D ‡↔ Permanenter Hautersatz durch Epidermisersatzmaterial, grossflächig, am Fuss
86.6B.1B ↔ Autologe Spalthauttransplantation, kleinflächig, an Oberschenkel und Knie	86.6C.4E ‡↔ Permanenter Hautersatz durch Epidermisersatzmaterial, grossflächig, an anderer Lokalisation
86.6B.1C ↔ Autologe Spalthauttransplantation, kleinflächig, am Unterschenkel	86.6C.51 ‡↔ Permanenter Hautersatz durch Dermisersatzmaterial, kleinflächig, am Kopf
86.6B.1D ↔ Autologe Spalthauttransplantation, kleinflächig, am Fuss	86.6C.56 ‡↔ Permanenter Hautersatz durch Dermisersatzmaterial, kleinflächig, an der Hand
86.6B.21 ↔ Autologe Spalthauttransplantation, grossflächig, am Kopf	86.6C.5D ‡↔ Permanenter Hautersatz durch Dermisersatzmaterial, kleinflächig, am Fuss
86.6B.22 ↔ Autologe Spalthauttransplantation, grossflächig, am Hals	86.6C.5E ‡↔ Permanenter Hautersatz durch Dermisersatzmaterial, kleinflächig, an anderer Lokalisation
86.6B.23 ↔ Autologe Spalthauttransplantation, grossflächig, an Schulter und Axilla	86.6C.61 ‡↔ Permanenter Hautersatz durch Dermisersatzmaterial, grossflächig, am Kopf
86.6B.24 ↔ Autologe Spalthauttransplantation, grossflächig, an Oberarm und Ellenbogen	86.6C.66 ‡↔ Permanenter Hautersatz durch Dermisersatzmaterial, grossflächig, an der Hand
86.6B.25 ↔ Autologe Spalthauttransplantation, grossflächig, am Unterarm	86.6C.6D ‡↔ Permanenter Hautersatz durch Dermisersatzmaterial, grossflächig, am Fuss
86.6B.26 ↔ Autologe Spalthauttransplantation, grossflächig, an der Hand	86.6C.6E ‡↔ Permanenter Hautersatz durch Dermisersatzmaterial, grossflächig, an anderer Lokalisation
86.6B.26 ↔ Autologe Spalthauttransplantation, grossflächig, an der Hand	86.7A.31 ↔ Verschiebe-Rotationsplastik, kleinflächig, am Kopf
86.6B.27 ↔ Autologe Spalthauttransplantation, grossflächig, an Brustwand und Rücken	86.7A.31 ↔ Verschiebe-Rotationsplastik, kleinflächig, am Kopf
86.6B.28 ↔ Autologe Spalthauttransplantation, grossflächig, an Bauchregion und Leiste	86.7A.36 ↔ Verschiebe-Rotationsplastik, kleinflächig, an der Hand
86.6B.2A ↔ Autologe Spalthauttransplantation, grossflächig, am Gesäss	86.7A.36 ↔ Verschiebe-Rotationsplastik, kleinflächig, an der Hand
86.6B.2B ↔ Autologe Spalthauttransplantation, grossflächig, an Oberschenkel und Knie	86.7A.3D ↔ Verschiebe-Rotationsplastik, kleinflächig, am Fuss
86.6B.2C ↔ Autologe Spalthauttransplantation, grossflächig, am Unterschenkel	86.7A.3D ↔ Verschiebe-Rotationsplastik, kleinflächig, am Fuss
86.6B.2D ↔ Autologe Spalthauttransplantation, grossflächig, am Fuss	86.7A.3E ↔ Verschiebe-Rotationsplastik, kleinflächig, an anderer Lokalisation
86.6C.11 ‡↔ Permanenter Hautersatz durch zweischichtiges Dermis-Epidermis-Ersatzmaterial, kleinflächig, am Kopf	86.7A.3E ↔ Verschiebe-Rotationsplastik, kleinflächig, an anderer Lokalisation
86.6C.16 ‡↔ Permanenter Hautersatz durch zweischichtiges Dermis-Epidermis-Ersatzmaterial, kleinflächig, an der Hand	86.7A.41 ↔ Verschiebe-Rotationsplastik, grossflächig, am Kopf
86.6C.1D ‡↔ Permanenter Hautersatz durch zweischichtiges Dermis-Epidermis-Ersatzmaterial, kleinflächig, am Fuss	86.7A.46 ↔ Verschiebe-Rotationsplastik, grossflächig, an der Hand
86.6C.1E ‡↔ Permanenter Hautersatz durch zweischichtiges Dermis-Epidermis-Ersatzmaterial, kleinflächig, an anderer Lokalisation	86.7A.46 ↔ Verschiebe-Rotationsplastik, grossflächig, an der Hand
86.6C.21 ‡↔ Permanenter Hautersatz durch zweischichtiges Dermis-Epidermis-Ersatzmaterial, grossflächig, am Kopf	86.7A.4D ↔ Verschiebe-Rotationsplastik, grossflächig, am Fuss
86.6C.26 ‡↔ Permanenter Hautersatz durch zweischichtiges Dermis-Epidermis-Ersatzmaterial, grossflächig, an der Hand	86.7A.4E ↔ Verschiebe-Rotationsplastik, grossflächig, an anderer Lokalisation
86.6C.2D ‡↔ Permanenter Hautersatz durch zweischichtiges Dermis-Epidermis-Ersatzmaterial, grossflächig, am Fuss	86.7A.51 ↔ Transpositionsplastik (VY), kleinflächig, am Kopf
86.6C.2E ‡↔ Permanenter Hautersatz durch zweischichtiges Dermis-Epidermis-Ersatzmaterial, grossflächig, an anderer Lokalisation	86.7A.51 ↔ Transpositionsplastik (VY), kleinflächig, am Kopf
	86.7A.56 ↔ Transpositionsplastik (VY), kleinflächig, an der Hand
	86.7A.56 ↔ Transpositionsplastik (VY), kleinflächig, an der Hand
	86.7A.5D ↔ Transpositionsplastik (VY), kleinflächig, am Fuss
	86.7A.5D ↔ Transpositionsplastik (VY), kleinflächig, am Fuss
	86.7A.5E ↔ Transpositionsplastik (VY), kleinflächig, an anderer Lokalisation
	86.7A.5E ↔ Transpositionsplastik (VY), kleinflächig, an anderer Lokalisation
	86.7A.61 ↔ Transpositionsplastik (VY), grossflächig, am Kopf
	86.7A.66 ↔ Transpositionsplastik (VY), grossflächig, an der Hand
	86.7A.66 ↔ Transpositionsplastik (VY), grossflächig, an der Hand
	86.7A.6D ↔ Transpositionsplastik (VY), grossflächig, am Fuss

86.7A.6E ↔	Transpositionsplastik (VY), grossflächig, an anderer Lokalisation	86.7D.18 ↔	Plastik mit freiem Lappen mit mikrovaskulärer Anastomosierung, an Bauchregion und Leiste
86.7A.71 ↔	Insellappenplastik, kleinflächig, am Kopf	86.7D.1A ↔	Plastik mit freiem Lappen mit mikrovaskulärer Anastomosierung, am Gesäss
86.7A.71 ↔	Insellappenplastik, kleinflächig, am Kopf	86.7D.1B ↔	Plastik mit freiem Lappen mit mikrovaskulärer Anastomosierung, an Oberschenkel und Knie
86.7A.76 ↔	Insellappenplastik, kleinflächig, an der Hand	86.7D.1C ↔	Plastik mit freiem Lappen mit mikrovaskulärer Anastomosierung, am Unterschenkel
86.7A.76 ↔	Insellappenplastik, kleinflächig, an der Hand	86.7D.1D ↔	Plastik mit freiem Lappen mit mikrovaskulärer Anastomosierung, am Fuss
86.7A.7D ↔	Insellappenplastik, kleinflächig, am Fuss	86.7E.21 ↔	Revision von gestielter regionaler Lappenplastik, am Kopf
86.7A.7D ↔	Insellappenplastik, kleinflächig, am Fuss	86.7E.21 ↔	Revision von gestielter regionaler Lappenplastik, am Kopf
86.7A.7E ↔	Insellappenplastik, kleinflächig, an anderer Lokalisation	86.7E.26 ↔	Revision von gestielter regionaler Lappenplastik, an der Hand
86.7A.7E ↔	Insellappenplastik, kleinflächig, an anderer Lokalisation	86.7E.26 ↔	Revision von gestielter regionaler Lappenplastik, an der Hand
86.7A.81 ↔	Insellappenplastik, grossflächig, am Kopf	86.7E.2D ↔	Revision von gestielter regionaler Lappenplastik, am Fuss
86.7A.86 ↔	Insellappenplastik, grossflächig, an der Hand	86.7E.2D ↔	Revision von gestielter regionaler Lappenplastik, am Fuss
86.7A.86 ↔	Insellappenplastik, grossflächig, an der Hand	86.7E.2E ↔	Revision von gestielter regionaler Lappenplastik, an anderer Lokalisation
86.7A.8D ↔	Insellappenplastik, grossflächig, am Fuss	86.7E.2E ↔	Revision von gestielter regionaler Lappenplastik, an anderer Lokalisation
86.7A.8E ↔	Insellappenplastik, grossflächig, an anderer Lokalisation	86.7E.31 ↔	Revision von gestielter Fernlappenplastik, am Kopf
86.7A.B6 ↔	Z-Plastik, grossflächig, an der Hand	86.7E.31 ↔	Revision von gestielter Fernlappenplastik, am Kopf
86.7A.B6 ↔	Z-Plastik, grossflächig, an der Hand	86.7E.36 ↔	Revision von gestielter Fernlappenplastik, an der Hand
86.7A.D6 ↔	W-Plastik, grossflächig, an der Hand	86.7E.36 ↔	Revision von gestielter Fernlappenplastik, an der Hand
86.7A.D6 ↔	W-Plastik, grossflächig, an der Hand	86.7E.3D ↔	Revision von gestielter Fernlappenplastik, am Fuss
86.7B.11 ↔	Gestielte regionale Lappenplastik, am Kopf	86.7E.3D ↔	Revision von gestielter Fernlappenplastik, am Fuss
86.7B.12 ↔	Gestielte regionale Lappenplastik, am Hals	86.7E.3E ↔	Revision von gestielter Fernlappenplastik, an anderer Lokalisation
86.7B.13 ↔	Gestielte regionale Lappenplastik, an Schulter und Axilla	86.7E.3E ↔	Revision von gestielter Fernlappenplastik, an anderer Lokalisation
86.7B.14 ↔	Gestielte regionale Lappenplastik, an Oberarm und Ellenbogen	86.7E.41 ↔	Revision von einer Plastik mit freien Lappen mit mikrovaskulärer Anastomosierung, am Kopf
86.7B.15 ↔	Gestielte regionale Lappenplastik, am Unterarm	86.7E.41 ↔	Revision von einer Plastik mit freien Lappen mit mikrovaskulärer Anastomosierung, am Kopf
86.7B.16 ↔	Gestielte regionale Lappenplastik, an der Hand	86.7E.46 ↔	Revision von einer Plastik mit freien Lappen mit mikrovaskulärer Anastomosierung, an der Hand
86.7B.17 ↔	Gestielte regionale Lappenplastik, an Brustwand und Rücken	86.7E.46 ↔	Revision von einer Plastik mit freien Lappen mit mikrovaskulärer Anastomosierung, an der Hand
86.7B.18 ↔	Gestielte regionale Lappenplastik, an Bauchregion und Leiste	86.7E.4D ↔	Revision von einer Plastik mit freien Lappen mit mikrovaskulärer Anastomosierung, am Fuss
86.7B.1A ↔	Gestielte regionale Lappenplastik, am Gesäss	86.7E.4D ↔	Revision von einer Plastik mit freien Lappen mit mikrovaskulärer Anastomosierung, am Fuss
86.7B.1B ↔	Gestielte regionale Lappenplastik, an Oberschenkel und Knie	86.7E.4E ↔	Revision von einer Plastik mit freien Lappen mit mikrovaskulärer Anastomosierung, an anderer Lokalisation
86.7B.1C ↔	Gestielte regionale Lappenplastik, am Unterschenkel	86.7E.4E ↔	Revision von einer Plastik mit freien Lappen mit mikrovaskulärer Anastomosierung, an anderer Lokalisation
86.7B.1D ↔	Gestielte regionale Lappenplastik, am Fuss	86.84.21 ↔	Korrektur einer Narbenkontraktur oder Bride am Kopf
86.7C.11 ↔	Gestielte Fernlappenplastik, am Kopf	86.84.26 ↔	Korrektur einer Narbenkontraktur oder Bride an der Hand
86.7C.12 ↔	Gestielte Fernlappenplastik, am Hals	86.84.2D ↔	Korrektur einer Narbenkontraktur oder Bride am Fuss
86.7C.13 ↔	Gestielte Fernlappenplastik, an Schulter und Axilla	86.84.2E ↔	Korrektur einer Narbenkontraktur oder Bride an anderer Lokalisation
86.7C.14 ↔	Gestielte Fernlappenplastik, an Oberarm und Ellenbogen	86.88.D1 ↔	Temporäre Weichteildeckung durch alloplastisches Material, grossflächig, am Kopf
86.7C.15 ↔	Gestielte Fernlappenplastik, am Unterarm	86.88.D6 ↔	Temporäre Weichteildeckung durch alloplastisches Material, grossflächig, an der Hand
86.7C.16 ↔	Gestielte Fernlappenplastik, an der Hand	86.88.DD ↔	Temporäre Weichteildeckung durch alloplastisches Material, grossflächig, am Fuss
86.7C.17 ↔	Gestielte Fernlappenplastik, an Brustwand und Rücken		
86.7C.18 ↔	Gestielte Fernlappenplastik, an Bauchregion und Leiste		
86.7C.1A ↔	Gestielte Fernlappenplastik, am Gesäss		
86.7C.1B ↔	Gestielte Fernlappenplastik, an Oberschenkel und Knie		
86.7C.1C ↔	Gestielte Fernlappenplastik, am Unterschenkel		
86.7C.1D ↔	Gestielte Fernlappenplastik, am Fuss		
86.7D.11 ↔	Plastik mit freiem Lappen mit mikrovaskulärer Anastomosierung, am Kopf		
86.7D.12 ↔	Plastik mit freiem Lappen mit mikrovaskulärer Anastomosierung, am Hals		
86.7D.13 ↔	Plastik mit freiem Lappen mit mikrovaskulärer Anastomosierung, an Schulter und Axilla		
86.7D.14 ↔	Plastik mit freiem Lappen mit mikrovaskulärer Anastomosierung, an Oberarm und Ellenbogen		
86.7D.15 ↔	Plastik mit freiem Lappen mit mikrovaskulärer Anastomosierung, am Unterarm		
86.7D.16 ↔	Plastik mit freiem Lappen mit mikrovaskulärer Anastomosierung, an der Hand		
86.7D.16 ↔	Plastik mit freiem Lappen mit mikrovaskulärer Anastomosierung, an der Hand		
86.7D.17 ↔	Plastik mit freiem Lappen mit mikrovaskulärer Anastomosierung, an Brustwand und Rücken		

86.88.DE ↔ Temporäre Weichteildeckung durch alloplastisches Material, grossflächig, an anderer Lokalisation	86.8A.2D ↔ Weichteildeckung und Hautersatz mittels kultivierten Keratinozyten mit Applikation als Blatt, grossflächig, am Fuss
86.88.F1 ↔ Temporäre Weichteildeckung mittels allogener Haut, grossflächig, am Kopf	86.8A.2E ↔ Weichteildeckung und Hautersatz mittels kultivierten Keratinozyten mit Applikation als Blatt, grossflächig, an anderer Lokalisation
86.88.F6 ↔ Temporäre Weichteildeckung mittels allogener Haut, grossflächig, an der Hand	86.8A.31 ↔ Weichteildeckung und Hautersatz mittels Applikation von Zellsuspension (Sprühtherapie) von autologen kultivierten Keratinozyten und Fibroblasten, kleinflächig, am Kopf
86.88.FD ↔ Temporäre Weichteildeckung mittels allogener Haut, grossflächig, am Fuss	86.8A.36 ↔ Weichteildeckung und Hautersatz mittels Applikation von Zellsuspension (Sprühtherapie) von autologen kultivierten Keratinozyten und Fibroblasten, kleinflächig, an der Hand
86.88.FE ↔ Temporäre Weichteildeckung mittels allogener Haut, grossflächig, an anderer Lokalisation	86.8A.3D ↔ Weichteildeckung und Hautersatz mittels Applikation von Zellsuspension (Sprühtherapie) von autologen kultivierten Keratinozyten und Fibroblasten, kleinflächig, am Fuss
86.88.H1 ↔ Temporäre Weichteildeckung mittels xenogener Haut, grossflächig, am Kopf	86.8A.3E ↔ Weichteildeckung und Hautersatz mittels Applikation von Zellsuspension (Sprühtherapie) von autologen kultivierten Keratinozyten und Fibroblasten, kleinflächig, an anderer Lokalisation
86.88.H6 ↔ Temporäre Weichteildeckung mittels xenogener Haut, grossflächig, an der Hand	86.8A.41 ↔ Weichteildeckung und Hautersatz mittels Applikation von Zellsuspension (Sprühtherapie) von autologen kultivierten Keratinozyten und Fibroblasten, grossflächig, am Kopf
86.88.HD ↔ Temporäre Weichteildeckung mittels xenogener Haut, grossflächig, am Fuss	86.8A.46 ↔ Weichteildeckung und Hautersatz mittels Applikation von Zellsuspension (Sprühtherapie) von autologen kultivierten Keratinozyten und Fibroblasten, grossflächig, an der Hand
86.88.HE ↔ Temporäre Weichteildeckung mittels xenogener Haut, grossflächig, an anderer Lokalisation	86.8A.4D ↔ Weichteildeckung und Hautersatz mittels Applikation von Zellsuspension (Sprühtherapie) von autologen kultivierten Keratinozyten und Fibroblasten, grossflächig, am Fuss
86.88.I1 ↔ Operative Anlage oder Wechsel eines Systems zur Vakuumversiegelung in Regional- oder Allgemeinanästhesie, tiefreichend, an Knochen und Gelenken der Extremitäten	86.8A.4E ↔ Weichteildeckung und Hautersatz mittels Applikation von Zellsuspension (Sprühtherapie) von autologen kultivierten Keratinozyten und Fibroblasten, grossflächig, an anderer Lokalisation
86.88.I2 ↔ Operative Anlage oder Wechsel eines Systems zur Vakuumversiegelung in Regional- oder Allgemeinanästhesie, tiefreichend, an Thorax, Mediastinum und Sternum	86.91 ↔ Exzision von Haut zur Transplantation
86.88.I3 ↔ Operative Anlage oder Wechsel eines Systems zur Vakuumversiegelung in Regional- oder Allgemeinanästhesie, am offenen Abdomen	86.93.09 ↔ Einsetzen eines Gewebeexpanders, sonstige
86.88.I4 ↔ Operative Anlage oder Wechsel eines Systems zur Vakuumversiegelung in Regional- oder Allgemeinanästhesie, endorektal	86.93.09 ↔ Einsetzen eines Gewebeexpanders, sonstige
86.88.I5 ↔ Operative Anlage oder Wechsel eines Systems zur Vakuumversiegelung in Regional- oder Allgemeinanästhesie, an Haut und Subkutangewebe	86.93.21 ↔ Einsetzen eines Gewebeexpanders am Kopf
86.88.I6 ↔ Operative Anlage oder Wechsel eines Systems zur Vakuumversiegelung in Regional- oder Allgemeinanästhesie, an anderer Lokalisation	86.93.21 ↔ Einsetzen eines Gewebeexpanders am Kopf
86.88.I7 ↔ Operative Anlage oder Wechsel eines Systems zur Vakuumversiegelung in Regional- oder Allgemeinanästhesie, tiefreichend, an Rücken (zervikal bis sakral)	86.93.26 ↔ Einsetzen eines Gewebeexpanders an der Hand
86.88.I8 ↔ Operative Anlage oder Wechsel eines Systems zur Vakuumversiegelung in Regional- oder Allgemeinanästhesie, tiefreichend, an Becken, Vulva, Perineum	86.93.26 ↔ Einsetzen eines Gewebeexpanders an der Hand
86.8A.11 ↔ Weichteildeckung und Hautersatz mittels kultivierten Keratinozyten mit Applikation als Blatt, kleinflächig, am Kopf	86.93.2D ↔ Einsetzen eines Gewebeexpanders am Fuss
86.8A.16 ↔ Weichteildeckung und Hautersatz mittels kultivierten Keratinozyten mit Applikation als Blatt, kleinflächig, an der Hand	86.93.2D ↔ Einsetzen eines Gewebeexpanders am Fuss
86.8A.1D ↔ Weichteildeckung und Hautersatz mittels kultivierten Keratinozyten mit Applikation als Blatt, kleinflächig, am Fuss	86.93.2E ↔ Einsetzen eines Gewebeexpanders an anderer Lokalisation
86.8A.1E ↔ Weichteildeckung und Hautersatz mittels kultivierten Keratinozyten mit Applikation als Blatt, kleinflächig, an anderer Lokalisation	86.93.2E ↔ Einsetzen eines Gewebeexpanders an anderer Lokalisation
86.8A.21 ↔ Weichteildeckung und Hautersatz mittels kultivierten Keratinozyten mit Applikation als Blatt, grossflächig, am Kopf	86.A2.21 ↔ Temporäre Weichteildeckung durch hydrolytisch resorbierbare Membran, grossflächig, am Kopf
86.8A.26 ↔ Weichteildeckung und Hautersatz mittels kultivierten Keratinozyten mit Applikation als Blatt, grossflächig, an der Hand	86.A2.26 ↔ Temporäre Weichteildeckung durch hydrolytisch resorbierbare Membran, grossflächig, an der Hand
	86.A2.2D ↔ Temporäre Weichteildeckung durch hydrolytisch resorbierbare Membran, grossflächig, am Fuss
	86.A2.2E ↔ Temporäre Weichteildeckung durch hydrolytisch resorbierbare Membran, grossflächig, an anderer Lokalisation

Prozedur F21-4

- 86.2A.21 †↔ Chirurgisches Débridement, mittlerer Ausdehnung, am Kopf
- 86.2A.26 †↔ Chirurgisches Débridement, mittlerer Ausdehnung, an der Hand
- 86.2A.2D †↔ Chirurgisches Débridement, mittlerer Ausdehnung, am Fuss
- 86.2A.2E †↔ Chirurgisches Débridement, mittlerer Ausdehnung, an anderer Lokalisation

Prozedur F21-5

- 86.0B.11 †↔ Implantation eines Medikamententrägers an Haut und Subkutangewebe

Prozedur F21-6

- 86.88.I1 ↔ Operative Anlage oder Wechsel eines Systems zur Vakuumversiegelung in Regional- oder Allgemeinanästhesie, tiefreichend, an Knochen und Gelenken der Extremitäten
- 86.88.I2 ↔ Operative Anlage oder Wechsel eines Systems zur Vakuumversiegelung in Regional- oder Allgemeinanästhesie, tiefreichend, an Thorax, Mediastinum und Sternum
- 86.88.I3 ↔ Operative Anlage oder Wechsel eines Systems zur Vakuumversiegelung in Regional- oder Allgemeinanästhesie, am offenen Abdomen
- 86.88.I4 ↔ Operative Anlage oder Wechsel eines Systems zur Vakuumversiegelung in Regional- oder Allgemeinanästhesie, endorektal
- 86.88.I5 ↔ Operative Anlage oder Wechsel eines Systems zur Vakuumversiegelung in Regional- oder Allgemeinanästhesie, an Haut und Subkutangewebe
- 86.88.I6 ↔ Operative Anlage oder Wechsel eines Systems zur Vakuumversiegelung in Regional- oder Allgemeinanästhesie, an anderer Lokalisation
- 86.88.I7 ↔ Operative Anlage oder Wechsel eines Systems zur Vakuumversiegelung in Regional- oder Allgemeinanästhesie, tiefreichend, an Rücken (zervikal bis sakral)
- 86.88.I8 ↔ Operative Anlage oder Wechsel eines Systems zur Vakuumversiegelung in Regional- oder Allgemeinanästhesie, tiefreichend, an Becken, Vulva, Perineum

Prozedur F21-7

- 86.6B.21 ↔ Autologe Spalthauttransplantation, grossflächig, am Kopf
- 86.6B.22 ↔ Autologe Spalthauttransplantation, grossflächig, am Hals
- 86.6B.23 ↔ Autologe Spalthauttransplantation, grossflächig, an Schulter und Axilla
- 86.6B.24 ↔ Autologe Spalthauttransplantation, grossflächig, an Oberarm und Ellenbogen
- 86.6B.25 ↔ Autologe Spalthauttransplantation, grossflächig, am Unterarm
- 86.6B.27 ↔ Autologe Spalthauttransplantation, grossflächig, an Brustwand und Rücken
- 86.6B.28 ↔ Autologe Spalthauttransplantation, grossflächig, an Bauchregion und Leiste
- 86.6B.2A ↔ Autologe Spalthauttransplantation, grossflächig, am Gesäss
- 86.6B.2B ↔ Autologe Spalthauttransplantation, grossflächig, an Oberschenkel und Knie
- 86.6B.2C ↔ Autologe Spalthauttransplantation, grossflächig, am Unterschenkel
- 86.6B.2D ↔ Autologe Spalthauttransplantation, grossflächig, am Fuss

ADRG F24**Perkutane Koronarangioplastie (PTCA)**

Prozedur in Tabelle F24-5 oder Prozedur in Tabelle F24-6

DRG F24A**Perkutane Koronarangioplastie (PTCA) mit mehrzeitigem Eingriff oder komplizierenden Prozeduren, und äusserst schwere CC, oder bestimmte Diagnose oder bestimmte Prozedur**

(Mindestens zwei Behandlungen, die mindestens einen Tag auseinander liegen in [mindestens zwei Prozeduren in Tabelle F24-5] oder (komplizierende Prozeduren oder Hauptdiagnose in Tabelle F24-1 und PCCL > 3 oder Diagnose in Tabelle F24-2) und Verweildauer > 1 Tag) und ((mindestens zwei Behandlungen, die mindestens einen Tag auseinander liegen in [mindestens zwei Prozeduren in Tabelle F24-5] oder komplizierende Prozeduren) und PCCL > 3 oder Prozedur in Tabelle F24-7 oder Prozedur in Tabelle F24-8 oder Diagnose in Tabelle F24-2 oder Prozedur in Tabelle F24-9)

DRG F24B**Perkutane Koronarangioplastie (PTCA) mit mehrzeitigem Eingriff oder komplizierenden Prozeduren oder bestimmter Diagnose mit äusserst schweren CC mit drei oder mehr Stents und Globalinsuffizienz**

Mindestens zwei Behandlungen, die mindestens einen Tag auseinander liegen in [mindestens zwei Prozeduren in Tabelle F24-5] oder (Komplizierende Prozeduren oder Hauptdiagnose in Tabelle F24-1 und PCCL > 3 oder Diagnose in Tabelle F24-2) und Verweildauer > 1 Tag oder (mindestens zwei Prozeduren in Tabelle F24-10 oder Prozedur in Tabelle F24-9 oder Prozedur in Tabelle F24-11 oder Prozedur in Tabelle F24-12 oder Prozedur in Tabelle F24-8 oder Prozedur in mindestens zwei der Tabellen F24-13, F24-14) und (mindestens drei Prozeduren in Tabelle F24-10 oder Prozedur in Tabelle F24-15 oder Prozedur in Tabelle F24-12 oder Prozedur in Tabelle F24-8 oder Prozedur in Tabelle F24-11 oder Prozedur in mindestens zwei der Tabellen F24-13, F24-14) und (Diagnose in Tabelle F24-3 und Diagnose in Tabelle F24-4)

DRG F24C**Perkutane Koronarangioplastie (PTCA) mit drei oder mehr Stents oder komplexer Prozedur oder Kombination aus Stents und Ballons, oder mit zwei Stents und Globalinsuffizienz**

(Mindestens zwei Prozeduren in Tabelle F24-10 oder Prozedur in Tabelle F24-9 oder Prozedur in Tabelle F24-11 oder Prozedur in Tabelle F24-12 oder Prozedur in Tabelle F24-8 oder Prozedur in mindestens zwei der Tabellen F24-13, F24-14) und (mindestens drei Prozeduren in Tabelle F24-10 oder Prozedur in Tabelle F24-15 oder Prozedur in Tabelle F24-12 oder Prozedur in Tabelle F24-8 oder Prozedur in Tabelle F24-11 oder Prozedur in mindestens zwei der Tabellen F24-13, F24-14) oder (mindestens zwei Prozeduren in Tabelle F24-10 oder Prozedur in Tabelle F24-9 oder Prozedur in Tabelle F24-11 oder Prozedur in Tabelle F24-12 oder Prozedur in Tabelle F24-8 oder Prozedur in mindestens zwei der Tabellen F24-13, F24-14) und (Diagnose in Tabelle F24-3 und Diagnose in Tabelle F24-4)

DRG F24D**Perkutane Koronarangioplastie (PTCA) mit zwei Stents, oder komplizierende Diagnose oder Alter < 16 Jahre mit Globalinsuffizienz oder medikamentenfreisetzende Ballons**

Mindestens zwei Prozeduren in Tabelle F24-10 oder Prozedur in Tabelle F24-9 oder Prozedur in Tabelle F24-11 oder Prozedur in Tabelle F24-12 oder Prozedur in Tabelle F24-8 oder Prozedur in mindestens zwei der Tabellen F24-13, F24-14 oder (Hauptdiagnose in Tabelle F24-1 oder Alter < 16 Jahre) und (Diagnose in Tabelle F24-3 und Diagnose in Tabelle F24-4 oder Prozedur in Tabelle F24-16)

DRG F24E**Perkutane Koronarangioplastie (PTCA) mit komplizierender Diagnose oder Alter < 16 Jahre**

Hauptdiagnose in Tabelle F24-1 oder Alter < 16 Jahre

DRG F24F**Perkutane Koronarangioplastie (PTCA), Alter > 15 Jahre****Diagnose F24-1**

I21.0	Akuter transmuraler Myokardinfarkt der Vorderwand	I23.1	Vorhofseptumdefekt als akute Komplikation nach akutem Myokardinfarkt
I21.1	Akuter transmuraler Myokardinfarkt der Hinterwand	I23.2	Ventrikelseptumdefekt als akute Komplikation nach akutem Myokardinfarkt
I21.2	Akuter transmuraler Myokardinfarkt an sonstigen Lokalisationen	I23.3	Ruptur der Herzwand ohne Hämoperikard als akute Komplikation nach akutem Myokardinfarkt
I21.3	Akuter transmuraler Myokardinfarkt an nicht näher bezeichneter Lokalisation	I23.4	Ruptur der Chordae tendineae als akute Komplikation nach akutem Myokardinfarkt
I21.40	Akuter subendokardialer Myokardinfarkt, Typ-1-Infarkt	I23.5	Papillarmuskelruptur als akute Komplikation nach akutem Myokardinfarkt
I21.41	Akuter subendokardialer Myokardinfarkt, Typ-2-Infarkt	I23.6	Thrombose des Vorhofes, des Herzohres oder der Kammer als akute Komplikation nach akutem Myokardinfarkt
I21.48	Sonstiger und nicht näher bezeichneter akuter subendokardialer Myokardinfarkt	I42.1	Hypertrophische obstruktive Kardiomyopathie
I21.9	Akuter Myokardinfarkt, nicht näher bezeichnet	I46.0	Herzstillstand mit erfolgreicher Wiederbelebung
I22.0	Rezidivierender Myokardinfarkt der Vorderwand	I47.2	Ventrikuläre Tachykardie
I22.1	Rezidivierender Myokardinfarkt der Hinterwand	I49.0	Kammerflattern und Kammerflimmern
I22.8	Rezidivierender Myokardinfarkt an sonstigen Lokalisationen	I50.00	Primäre Rechtsherzinsuffizienz
I22.9	Rezidivierender Myokardinfarkt an nicht näher bezeichneter Lokalisation	I50.01	Sekundäre Rechtsherzinsuffizienz
I23.0	Hämoperikard als akute Komplikation nach akutem Myokardinfarkt	I50.12	Linksherzinsuffizienz: Mit Beschwerden bei stärkerer Belastung
		I50.13	Linksherzinsuffizienz: Mit Beschwerden bei leichter Belastung

150.14 Linksherzinsuffizienz: Mit Beschwerden in Ruhe Z01.80 Abklärung einer Disposition für maligne Herzrhythmusstörungen

Prozedur F24-10

00.66.37 ↔	Perkutan-transluminale Gefässintervention an den Koronarien mittels Lithotripsie	39.B1.N2 ↔	(Perkutan-)transluminale Implantation von Stents ohne Medikamentenfreisetzung, künstliche aortopulmonale Shunts
36.08.00 ↔	Implantation von Stents in Koronararterien, perkutan-transluminal, n.n.bez.	39.B2.75 ↔	(Perkutan-)transluminale Implantation von Stents mit Medikamentenfreisetzung, Ductus arteriosus apertus
36.08.09 ↔	Implantation von Stents in Koronararterien, perkutan-transluminal, sonstige	39.B2.M2 ↔	(Perkutan-)transluminale Implantation von Stents mit Medikamentenfreisetzung, Aortopulmonale Kollateralgefässe [MAPCA]
36.08.11 ↔	Implantation perkutan-transluminal von Stents ohne Medikamentenfreisetzung, in einer Koronararterie	39.B2.N2 ↔	(Perkutan-)transluminale Implantation von Stents mit Medikamentenfreisetzung, künstliche aortopulmonale Shunts
36.08.12 ↔	Implantation perkutan-transluminal von Stents ohne Medikamentenfreisetzung, in mehreren Koronararterien	39.B3.75 ↔	(Perkutan-)transluminale Implantation von gecoverten Stents ohne Medikamentenfreisetzung, Ductus arteriosus apertus
36.08.13 ↔	Implantation perkutan-transluminal von selbstexpandierenden Stents ohne Medikamentenfreisetzung, in einer Koronararterie	39.B4.75 ↔	(Perkutan-)transluminale Implantation von gecoverten Stents mit Medikamentenfreisetzung, Ductus arteriosus apertus
36.08.14 ↔	Implantation perkutan-transluminal von selbstexpandierenden Stents ohne Medikamentenfreisetzung, in mehreren Koronararterien	39.B5.75 ↔	(Perkutan-)transluminale Implantation von ungedeckten Cheatham-Platinum-Stents, Ductus arteriosus apertus
36.08.15 ↔	Implantation perkutan-transluminal eines Bifurkationsstents ohne Medikamentenfreisetzung in Koronararterien	39.B6.75 ↔	(Perkutan-)transluminale Implantation von gecoverten Cheatham-Platinum-Stents, Ductus arteriosus apertus
36.08.16 ↔	Implantation perkutan-transluminal von gecoverten Stents ohne Medikamentenfreisetzung, in einer Koronararterie	39.B7.75 ↔	(Perkutan-)transluminale Implantation von ungedeckten grosslumige Stents, Ductus arteriosus apertus
36.08.17 ↔	Implantation perkutan-transluminal von gecoverten Stents ohne Medikamentenfreisetzung, in mehreren Koronararterien	39.B7.M2 ↔	(Perkutan-)transluminale Implantation von ungedeckten grosslumige Stents, Aortopulmonale Kollateralgefässe [MAPCA]
36.08.21 ↔	Implantation perkutan-transluminal von Stents mit Medikamentenfreisetzung, in einer Koronararterie	39.B7.N2 ↔	(Perkutan-)transluminale Implantation von ungedeckten grosslumige Stents, künstliche aortopulmonale Shunts
36.08.22 ↔	Implantation perkutan-transluminal von Stents mit Medikamentenfreisetzung, in mehreren Koronararterien	39.B8.75 ↔	(Perkutan-)transluminale Implantation von gecoverten grosslumige Stents, Ductus arteriosus apertus
36.08.23 ↔	Implantation perkutan-transluminal von selbstexpandierenden Stents mit Medikamentenfreisetzung, in einer Koronararterie	39.B8.M2 ↔	(Perkutan-)transluminale Implantation von gecoverten grosslumige Stents, Aortopulmonale Kollateralgefässe [MAPCA]
36.08.24 ↔	Implantation perkutan-transluminal von selbstexpandierenden Stents mit Medikamentenfreisetzung, in mehreren Koronararterien	39.B8.N2 ↔	(Perkutan-)transluminale Implantation von gecoverten grosslumige Stents, künstliche aortopulmonale Shunts
36.08.25 ↔	Implantation perkutan-transluminal eines Bifurkationsstents mit Medikamentenfreisetzung in Koronararterien	39.BA.M2 ↔	(Perkutan-)transluminale Implantation von ungedeckten Wachstumsstents, Aortopulmonale Kollateralgefässe [MAPCA]
36.08.26 ↔	Implantation perkutan-transluminal von gecoverten Stents mit Medikamentenfreisetzung, in einer Koronararterie	39.BA.N2 ↔	(Perkutan-)transluminale Implantation von ungedeckten Wachstumsstents, künstliche aortopulmonale Shunts
36.08.27 ↔	Implantation perkutan-transluminal von gecoverten Stents mit Medikamentenfreisetzung, in mehreren Koronararterien	39.BB.M2 ↔	(Perkutan-)transluminale Implantation von gecoverten Wachstumsstents, Aortopulmonale Kollateralgefässe [MAPCA]
36.08.31 ↔	Implantation perkutan-transluminal von beschichteten Stents in eine Koronararterie	39.BB.N2 ↔	(Perkutan-)transluminale Implantation von gecoverten Wachstumsstents, künstliche aortopulmonale Shunts
36.08.32 ↔	Implantation perkutan-transluminal von beschichteten Stents in mehrere Koronararterien	39.BH.75 ↔	(Perkutan-)transluminale Implantation von Stents zur Strömungslaminierung bei Aneurysmen, Ductus arteriosus apertus
36.0A ↔	Implantation perkutan-transluminal eines strömungsreduzierenden Drahtgeflechts in den Koronarsinus		
39.B1.75 ↔	(Perkutan-)transluminale Implantation von Stents ohne Medikamentenfreisetzung, Ductus arteriosus apertus		
39.B1.M2 ↔	(Perkutan-)transluminale Implantation von Stents ohne Medikamentenfreisetzung, Aortopulmonale Kollateralgefässe [MAPCA]		

Prozedur F24-11

00.4C.13 †↔ Einsetzen von 3 medikamentenfreisetzenden Ballons 00.4C.14 †↔ Einsetzen von 4 und mehr medikamentenfreisetzenden Ballons

Prozedur F24-12

37.2A.11 †↔ Intravaskuläre Bildgebung der Koronargefäße mittels Ultraschall 37.2A.12 †↔ Intravaskuläre Bildgebung der Koronargefäße mittels optischer Kohärenztomographie

Prozedur F24-13

39.C1.11 †↔ 1 implantierter Stent 39.C1.1D †↔ 11 implantierte Stents
 39.C1.12 †↔ 2 implantierte Stents 39.C1.1E †↔ 12 implantierte Stents
 39.C1.13 †↔ 3 implantierte Stents 39.C1.1F †↔ 13 implantierte Stents
 39.C1.14 †↔ 4 implantierte Stents 39.C1.1G †↔ 14 implantierte Stents
 39.C1.15 †↔ 5 implantierte Stents 39.C1.1H †↔ 15 implantierte Stents
 39.C1.17 †↔ 6 implantierte Stents 39.C1.1I †↔ 16 implantierte Stents
 39.C1.18 †↔ 7 implantierte Stents 39.C1.1J †↔ 17 implantierte Stents
 39.C1.1A †↔ 8 implantierte Stents 39.C1.1K †↔ 18 implantierte Stents
 39.C1.1B †↔ 9 implantierte Stents 39.C1.1L †↔ 19 implantierte Stents
 39.C1.1C †↔ 10 implantierte Stents 39.C1.1M †↔ 20 und mehr implantierte Stents

Prozedur F24-14

00.4C.11 †↔ Einsetzen von 1 medikamentenfreisetzendem Ballon 00.4C.14 †↔ Einsetzen von 4 und mehr medikamentenfreisetzenden Ballons
 00.4C.12 †↔ Einsetzen von 2 medikamentenfreisetzenden Ballons
 00.4C.13 †↔ Einsetzen von 3 medikamentenfreisetzenden Ballons

Prozedur F24-15

39.C1.13 †↔ 3 implantierte Stents 39.C1.1E †↔ 12 implantierte Stents
 39.C1.14 †↔ 4 implantierte Stents 39.C1.1F †↔ 13 implantierte Stents
 39.C1.15 †↔ 5 implantierte Stents 39.C1.1G †↔ 14 implantierte Stents
 39.C1.17 †↔ 6 implantierte Stents 39.C1.1H †↔ 15 implantierte Stents
 39.C1.18 †↔ 7 implantierte Stents 39.C1.1I †↔ 16 implantierte Stents
 39.C1.1A †↔ 8 implantierte Stents 39.C1.1J †↔ 17 implantierte Stents
 39.C1.1B †↔ 9 implantierte Stents 39.C1.1K †↔ 18 implantierte Stents
 39.C1.1C †↔ 10 implantierte Stents 39.C1.1L †↔ 19 implantierte Stents
 39.C1.1D †↔ 11 implantierte Stents 39.C1.1M †↔ 20 und mehr implantierte Stents

Prozedur F24-16

00.4C.11 †↔ Einsetzen von 1 medikamentenfreisetzendem Ballon 00.4C.12 †↔ Einsetzen von 2 medikamentenfreisetzenden Ballons

Diagnose F24-2

T82.6 Infektion und entzündliche Reaktion durch eine Herzklappenprothese T82.7 Infektion und entzündliche Reaktion durch sonstige Geräte, Implantate oder Transplantate im Herzen und in den Gefäßen

Diagnose F24-3

I50.01 Sekundäre Rechtsherzinsuffizienz

Diagnose F24-4

I50.13 Linksherzinsuffizienz: Mit Beschwerden bei leichterer Belastung I50.14 Linksherzinsuffizienz: Mit Beschwerden in Ruhe

Prozedur F24-5

00.66.00 ↔	Perkutan-transluminale Koronarangioplastik [PTCA] oder koronare Atherektomie, n.n.bez.	36.08.24 ↔	Implantation perkutan-transluminal von selbstexpandierenden Stents mit Medikamentenfreisetzung, in mehreren Koronararterien
00.66.09 ↔	Perkutan-transluminale Koronarangioplastik [PTCA] oder koronare Atherektomie, sonstige	36.08.25 ↔	Implantation perkutan-transluminal eines Bifurkationsstents mit Medikamentenfreisetzung in Koronararterien
00.66.10 ↔	Perkutan-transluminale Verschluss einer Fistel der Herzkranzgefässe	36.08.26 ↔	Implantation perkutan-transluminal von gecoverten Stents mit Medikamentenfreisetzung, in einer Koronararterie
00.66.20 ↔	Koronarangioplastik [PTCA], mit Ballons, n.n.bez.	36.08.27 ↔	Implantation perkutan-transluminal von gecoverten Stents mit Medikamentenfreisetzung, in mehreren Koronararterien
00.66.21 ↔	Koronarangioplastik [PTCA] mit medikamentenfreisetzenden Ballons	36.08.31 ↔	Implantation perkutan-transluminal von beschichteten Stents in eine Koronararterie
00.66.22 ↔	Koronarangioplastik [PTCA] mit Antikörperbeschichteten Ballons	36.08.32 ↔	Implantation perkutan-transluminal von beschichteten Stents in mehrere Koronararterien
00.66.29 ↔	Koronarangioplastik [PTCA], mit Ballons, sonstige	36.09 ↔	Sonstige Koronararterien-Desobliteration
00.66.30 ↔	Koronarangioplastik [PTCA] durch Rotablation	36.0A ↔	Implantation perkutan-transluminal eines strömungsreduzierenden Drahtgeflechts in den Koronarsinus
00.66.31 ↔	Perkutan-transluminale Gefässintervention an den Koronarien mittels Laser-Angioplastie	36.32 ↔	Sonstige transmyokardiale Revaskularisation
00.66.32 ↔	Perkutan-transluminale Gefässintervention an den Koronarien mittels Atherektomie	37.9B.13 ↔	Entfernung von Implantaten am Herzen, perkutan-transluminal
00.66.33 ↔	Perkutan-transluminale Gefässintervention an den Koronarien mittels Fremdkörperentfernung	39.B1.75 ↔	(Perkutan-)transluminale Implantation von Stents ohne Medikamentenfreisetzung, Ductus arteriosus apertus
00.66.36 ↔	Perkutan-transluminale Gefässintervention an den Koronarien mittels Thrombektomie	39.B1.M2 ↔	(Perkutan-)transluminale Implantation von Stents ohne Medikamentenfreisetzung, Aortopulmonale Kollateralgefässe [MAPCA]
00.66.37 ↔	Perkutan-transluminale Gefässintervention an den Koronarien mittels Lithotripsie	39.B1.N2 ↔	(Perkutan-)transluminale Implantation von Stents ohne Medikamentenfreisetzung, künstliche aortopulmonale Shunts
00.66.38 ↔	Perkutan-transluminale Gefässintervention an den Koronarien, selektive Thrombolyse	39.B2.75 ↔	(Perkutan-)transluminale Implantation von Stents mit Medikamentenfreisetzung, Ductus arteriosus apertus
00.66.3A ↔	Perkutan-transluminale Gefässintervention an den Koronarien über die Kollateralen des entsprechenden Gefässes	39.B2.M2 ↔	(Perkutan-)transluminale Implantation von Stents mit Medikamentenfreisetzung, Aortopulmonale Kollateralgefässe [MAPCA]
00.66.40 ↔	Selektive Embolisation von Koronarien, n.n.bez.	39.B2.N2 ↔	(Perkutan-)transluminale Implantation von Stents mit Medikamentenfreisetzung, künstliche aortopulmonale Shunts
00.66.41 ↔	Selektive Embolisation von Koronarien mit Coils	39.B3.75 ↔	(Perkutan-)transluminale Implantation von gecoverten Stents ohne Medikamentenfreisetzung, Ductus arteriosus apertus
00.66.42 ↔	Selektive Embolisation von Koronarien mit embolisierenden (ablösbaren) Ballons	39.B4.75 ↔	(Perkutan-)transluminale Implantation von gecoverten Stents mit Medikamentenfreisetzung, Ductus arteriosus apertus
00.66.43 ↔	Selektive Embolisation von Koronarien mit Schirmen	39.B5.75 ↔	(Perkutan-)transluminale Implantation von ungecoverten Cheatham-Platinum-Stents, Ductus arteriosus apertus
00.66.44 ↔	Selektive Embolisation von Koronarien mit Plugs	39.B6.75 ↔	(Perkutan-)transluminale Implantation von gecoverten Cheatham-Platinum-Stents, Ductus arteriosus apertus
00.66.49 ↔	Selektive Embolisation von Koronarien, sonstige	39.B7.75 ↔	(Perkutan-)transluminale Implantation von ungecoverten grosslumige Stents, Ductus arteriosus apertus
36.08.00 ↔	Implantation von Stents in Koronararterien, perkutan-transluminal, n.n.bez.	39.B7.M2 ↔	(Perkutan-)transluminale Implantation von ungecoverten grosslumige Stents, Aortopulmonale Kollateralgefässe [MAPCA]
36.08.09 ↔	Implantation von Stents in Koronararterien, perkutan-transluminal, sonstige	39.B7.N2 ↔	(Perkutan-)transluminale Implantation von ungecoverten grosslumige Stents, künstliche aortopulmonale Shunts
36.08.11 ↔	Implantation perkutan-transluminal von Stents ohne Medikamentenfreisetzung, in einer Koronararterie	39.B8.75 ↔	(Perkutan-)transluminale Implantation von gecoverten grosslumige Stents, Ductus arteriosus apertus
36.08.12 ↔	Implantation perkutan-transluminal von Stents ohne Medikamentenfreisetzung, in mehreren Koronararterien		
36.08.13 ↔	Implantation perkutan-transluminal von selbstexpandierenden Stents ohne Medikamentenfreisetzung, in einer Koronararterie		
36.08.14 ↔	Implantation perkutan-transluminal von selbstexpandierenden Stents ohne Medikamentenfreisetzung, in mehreren Koronararterien		
36.08.15 ↔	Implantation perkutan-transluminal eines Bifurkationsstents ohne Medikamentenfreisetzung in Koronararterien		
36.08.16 ↔	Implantation perkutan-transluminal von gecoverten Stents ohne Medikamentenfreisetzung, in einer Koronararterie		
36.08.17 ↔	Implantation perkutan-transluminal von gecoverten Stents ohne Medikamentenfreisetzung, in mehreren Koronararterien		
36.08.21 ↔	Implantation perkutan-transluminal von Stents mit Medikamentenfreisetzung, in einer Koronararterie		
36.08.22 ↔	Implantation perkutan-transluminal von Stents mit Medikamentenfreisetzung, in mehreren Koronararterien		
36.08.23 ↔	Implantation perkutan-transluminal von selbstexpandierenden Stents mit Medikamentenfreisetzung, in einer Koronararterie		

- 39.B8.M2 ↔ (Perkutan-)transluminale Implantation von gecoverten grosslumige Stents, Aortopulmonale Kollateralgefässe [MAPCA]
- 39.B8.N2 ↔ (Perkutan-)transluminale Implantation von gecoverten grosslumige Stents, künstliche aortopulmonale Shunts
- 39.BA.M2 ↔ (Perkutan-)transluminale Implantation von ungedeckten Wachstumsstents, Aortopulmonale Kollateralgefässe [MAPCA]
- 39.BA.N2 ↔ (Perkutan-)transluminale Implantation von ungedeckten Wachstumsstents, künstliche aortopulmonale Shunts
- 39.BB.M2 ↔ (Perkutan-)transluminale Implantation von gecoverten Wachstumsstents, Aortopulmonale Kollateralgefässe [MAPCA]
- 39.BB.N2 ↔ (Perkutan-)transluminale Implantation von gecoverten Wachstumsstents, künstliche aortopulmonale Shunts
- 39.BH.75 ↔ (Perkutan-)transluminale Implantation von Stents zur Strömungslaminierung bei Aneurysmen, Ductus arteriosus apertus

Prozedur F24-6

- 36.99.10 ‡↔ Intrakoronare Stammzelltherapie, n.n.bez.
- 36.99.11 ‡↔ Intrakoronare Stammzelltherapie ohne Anreicherung von Stammzellfraktionen oder kultureller Vermehrung
- 36.99.12 ‡↔ Intrakoronare Stammzelltherapie mit Anreicherung von Stammzellfraktionen oder kultureller Vermehrung
- 36.99.19 ‡↔ Intrakoronare Stammzelltherapie, sonstige

Prozedur F24-7

- 37.2A.11 ‡↔ Intravaskuläre Bildgebung der Koronargefässe mittels Ultraschall
- 37.2A.12 ‡↔ Intravaskuläre Bildgebung der Koronargefässe mittels optischer Kohärenztomographie
- 37.2A.21 ‡↔ Invasive intravaskuläre Koronardiagnostik mittels Katheter, Druckmessung

Prozedur F24-8

- 00.66.30 ↔ Koronarangioplastik [PTCA] durch Rotablation

Prozedur F24-9

- 39.C1.12 ‡↔ 2 implantierte Stents
- 39.C1.13 ‡↔ 3 implantierte Stents
- 39.C1.14 ‡↔ 4 implantierte Stents
- 39.C1.15 ‡↔ 5 implantierte Stents
- 39.C1.17 ‡↔ 6 implantierte Stents
- 39.C1.18 ‡↔ 7 implantierte Stents
- 39.C1.1A ‡↔ 8 implantierte Stents
- 39.C1.1B ‡↔ 9 implantierte Stents
- 39.C1.1C ‡↔ 10 implantierte Stents
- 39.C1.1D ‡↔ 11 implantierte Stents
- 39.C1.1E ‡↔ 12 implantierte Stents
- 39.C1.1F ‡↔ 13 implantierte Stents
- 39.C1.1G ‡↔ 14 implantierte Stents
- 39.C1.1H ‡↔ 15 implantierte Stents
- 39.C1.1I ‡↔ 16 implantierte Stents
- 39.C1.1J ‡↔ 17 implantierte Stents
- 39.C1.1K ‡↔ 18 implantierte Stents
- 39.C1.1L ‡↔ 19 implantierte Stents
- 39.C1.1M ‡↔ 20 und mehr implantierte Stents

ADRG F28**Amputation bei Kreislauferkrankungen ausser an oberer Extremität und Zehen**

Prozedur in Tabelle F28-1

DRG F28A**Amputation bei Kreislauferkrankungen ausser an oberer Extremität und Zehen mit zusätzlichem Gefässeingriff oder mit Hauttransplantation und mit äusserst schweren CC**

Mindestens eine Prozedur in Tabelle F28-2 oder PCCL > 3 und Prozedur in Tabelle F28-3

DRG F28B**Amputation bei Kreislauferkrankungen ausser an oberer Extremität und Zehen, mit äusserst schweren CC**

PCCL > 3

DRG F28C**Amputation bei Kreislauferkrankungen ausser an oberer Extremität und Zehen****Prozedur F28-1**

84.10 ↔	Amputation der unteren Extremität, n.n.bez.	84.16 ↔	Knie-Exartikulation
84.12 ↔	Amputation durch Fuss	84.17 ↔	Oberschenkel-Amputation
84.14 ↔	Transmalleoläre Amputation im Sprunggelenk	84.18 ↔	Hüft-Exartikulation
84.15 ↔	Sonstige Unterschenkel-Amputation	84.19 ↔	Abdominopelvine Amputation

Prozedur F28-2

01.21 ↔	Inzision und Drainage an den kranialen Sinus	38.18.21 ↔	Endovenektomie an der Femoralvene
38.01 ↔	Inzision von intrakraniellen Gefässen	38.21 ↔	Biopsie eines Blutgefässes
38.06.00 ↔	Inzision von abdominalen Arterien, n.n.bez.	38.32.10 ↔	Resektion von extrakraniellen Arterien an Kopf und Hals mit Anastomose
38.06.10 ↔	Inzision von viszeralen Arterien, n.n.bez.	38.32.21 ↔	Resektion der V. jugularis mit Anastomose
38.06.11 ↔	Inzision des Truncus coeliacus	38.32.22 ↔	Resektion von oberflächlichen extrakraniellen Venen an Kopf und Hals mit Anastomose
38.06.12 ↔	Inzision der A. gastrica	38.32.99 ↔	Resektion von anderen Gefässen an Kopf und Hals mit Anastomose, sonstige
38.06.13 ↔	Inzision der A. hepatica	38.33.00 ↔	Resektion von Gefässen der oberen Extremität mit Anastomose, n.n.bez.
38.06.14 ↔	Inzision der A. lienalis	38.33.10 ↔	Resektion von Arterien der oberen Extremität mit Anastomose, n.n.bez.
38.06.15 ↔	Inzision der A. renalis	38.33.11 ↔	Resektion von Arterien des Oberarms mit Anastomose
38.06.16 ↔	Inzision der A. mesenterialis	38.33.12 ↔	Resektion der A. ulnaris mit Anastomose
38.06.17 ↔	Inzision der A. lumbalis	38.33.13 ↔	Resektion von sonstigen Arterien des Unterarms mit Anastomose
38.06.18 ↔	Inzision der A. iliaca	38.33.14 ↔	Resektion von Arterien der Hand mit Anastomose
38.06.19 ↔	Inzision von viszeralen Arterien, sonstige	38.33.20 ↔	Resektion von Venen der oberen Extremität mit Anastomose, n.n.bez.
38.06.21 ↔	Inzision von künstlich angelegten abdominalen Arterien	38.33.21 ↔	Resektion der V. axillaris mit Anastomose
38.06.99 ↔	Inzision von abdominalen Arterien, sonstige	38.33.22 ↔	Resektion von sonstigen tiefen Venen der oberen Extremität mit Anastomose
38.07.00 ↔	Inzision von abdominalen Venen, n.n.bez.	38.33.23 ↔	Resektion von oberflächlichen Venen der oberen Extremität mit Anastomose
38.07.10 ↔	Inzision von tiefen abdominalen Venen, n.n.bez.	38.33.99 ↔	Resektion von Gefässen der oberen Extremität mit Anastomose, sonstige
38.07.11 ↔	Inzision der V. cava inferior	38.34.10 ↔	Resektion der Aorta ascendens und des Aortenbogens mit Anastomose
38.07.12 ↔	Inzision der V. iliaca	38.34.20 ↔	Resektion der Aorta descendens mit Anastomose
38.07.19 ↔	Inzision von tiefen abdominalen Venen, sonstige	38.34.30 ↔	Resektion der Aorta abdominalis mit Anastomose
38.07.21 ↔	Inzision von künstlich angelegten abdominalen Venen	38.34.99 ↔	Resektion der Aorta mit Anastomose, sonstige
38.07.99 ↔	Inzision von abdominalen Venen, sonstige	38.36.11 ↔	Resektion des Truncus coeliacus mit Anastomose
38.11 ↔	Enderarteriektomie von intrakraniellen Gefässen	38.36.12 ↔	Resektion der A. gastrica mit Anastomose
38.12 ↔	Enderarteriektomie von anderen Gefässen an Kopf und Hals	38.36.13 ↔	Resektion der A. hepatica mit Anastomose
38.13 ↔	Enderarteriektomie von Gefässen der oberen Extremität	38.36.14 ↔	Resektion der A. lienalis mit Anastomose
38.14.10 ↔	Enderarteriektomie von Aorta ascendens und Aortenbogen	38.36.15 ↔	Resektion der A. renalis mit Anastomose
38.14.20 ↔	Enderarteriektomie der Aorta descendens	38.36.16 ↔	Resektion der A. mesenterialis mit Anastomose
38.14.30 ↔	Enderarteriektomie der Aorta abdominalis	38.36.17 ↔	Resektion der A. iliaca mit Anastomose
38.14.40 ↔	Enderarteriektomie von künstlich angelegter Aorta	38.36.19 ↔	Resektion von viszeralen Arterien mit Anastomose, sonstige
38.14.99 ↔	Enderarteriektomie der Aorta, sonstige	38.36.99 ↔	Resektion von abdominalen Arterien mit Anastomose, sonstige
38.16.01 ↔	Enderarteriektomie und Endovenektomie von künstlich angelegten abdominalen Gefässen	38.37.11 ↔	Resektion der V. cava inferior mit Anastomose
38.16.09 ↔	Enderarteriektomie und Endovenektomie von abdominalen Gefässen, sonstige	38.37.12 ↔	Resektion der V. iliaca mit Anastomose
38.16.11 ↔	Enderarteriektomie des Truncus coeliacus	38.37.19 ↔	Resektion von tiefen abdominalen Venen mit Anastomose, sonstige
38.16.12 ↔	Enderarteriektomie der A. gastrica	38.37.99 ↔	Resektion von abdominalen Venen mit Anastomose, sonstige
38.16.13 ↔	Enderarteriektomie der A. hepatica	38.38.10 ↔	Resektion der A. femoralis mit Anastomose (communis) (superficialis)
38.16.14 ↔	Enderarteriektomie der A. lienalis	38.38.11 ↔	Resektion der A. profunda femoris mit Anastomose
38.16.15 ↔	Enderarteriektomie der A. renalis	38.38.12 ↔	Resektion der A. poplitea mit Anastomose
38.16.16 ↔	Enderarteriektomie der A. mesenterialis	38.38.99 ↔	Resektion von Arterien der unteren Extremität mit Anastomose, sonstige
38.16.17 ↔	Enderarteriektomie der A. lumbalis		
38.16.18 ↔	Enderarteriektomie der A. iliaca		
38.16.21 ↔	Endovenektomie an der Iliakalvene		
38.18.01 ↔	Enderarteriektomie und Endovenektomie von künstlich angelegten Gefässen der unteren Extremität		
38.18.09 ↔	Enderarteriektomie und Endovenektomie von Gefässen der unteren Extremität, sonstige		
38.18.10 ↔	Enderarteriektomie der A. femoralis (communis) (superficialis)		
38.18.11 ↔	Enderarteriektomie der A. profunda femoris		
38.18.12 ↔	Enderarteriektomie der A. poplitea		

38.41 ↔	Resektion von intrakraniellen Blutgefässen mit Ersatz	38.66.99 ↔	Sonstige Exzision abdominaler Arterien, sonstige
38.42 ↔	Resektion von anderen Blutgefässen an Kopf und Hals mit Ersatz	38.67.00 ↔	Sonstige Exzision von abdominalen Venen, n.n.bez.
38.43.00 ↔	Resektion von Blutgefässen der oberen Extremität mit Ersatz, n.n.bez.	38.67.10 ↔	Sonstige Exzision von tiefen abdominalen Venen, n.n.bez.
38.43.10 ↔	Resektion von Arterien der oberen Extremität mit Ersatz	38.67.11 ↔	Sonstige Exzision der V. cava inferior
38.43.11 ↔	Resektion der A. axillaris mit Ersatz	38.67.12 ↔	Sonstige Exzision der V. iliaca
38.43.20 ↔	Resektion von Venen der oberen Extremität mit Ersatz, n.n.bez.	38.67.19 ↔	Sonstige Exzision von tiefen abdominalen Venen, sonstige
38.43.21 ↔	Resektion der V. axillaris mit Ersatz	38.67.99 ↔	Sonstige Exzision von abdominalen Venen, sonstige
38.43.28 ↔	Resektion von sonstigen tiefen Venen der oberen Extremität mit Ersatz	38.68.00 ↔	Sonstige Exzision von Arterien der unteren Extremität, n.n.bez.
38.43.29 ↔	Resektion von Venen der oberen Extremität mit Ersatz, sonstige	38.68.10 ↔	Sonstige Exzision von Arterien des Oberschenkels
38.43.99 ↔	Resektion von Blutgefässen der oberen Extremität mit Ersatz, sonstige	38.68.20 ↔	Sonstige Exzision von Arterien des Unterschenkels und des Fusses
38.44.10 ↔	Resektion der Aorta abdominalis, suprarenal mit Ersatz	38.68.99 ↔	Sonstige Exzision von Arterien der unteren Extremität, sonstige
38.44.11 ↔	Resektion der Aorta abdominalis, infrarenal mit Ersatz	38.7X.10 ↔	Unterbrechung der Vena cava, offen chirurgisch, n.n.bez.
38.44.12 ↔	Resektion der Aorta abdominalis, juxtarenal mit Ersatz	38.7X.10 ↔	Unterbrechung der Vena cava, offen chirurgisch, n.n.bez.
38.44.99 ↔	Resektion der Aorta abdominalis mit Ersatz, sonstige	38.7X.11 ↔	Einsetzen eines Embolie-Protektionssystems in die Vena cava, offen chirurgisch
38.46 ↔	Resektion von abdominalen Arterien mit Ersatz	38.7X.11 ↔	Einsetzen eines Embolie-Protektionssystems in die Vena cava, offen chirurgisch
38.47.11 ↔	Resektion der V. cava inferior mit Ersatz	38.7X.12 ↔	Entfernung eines Embolie-Protektionssystems in der Vena cava, offen chirurgisch
38.47.12 ↔	Resektion der V. iliaca mit Ersatz	38.7X.12 ↔	Entfernung eines Embolie-Protektionssystems in der Vena cava, offen chirurgisch
38.47.19 ↔	Resektion von tiefen abdominalen Venen mit Ersatz, sonstige	38.7X.13 ↔	Ligatur oder Plikatur der Vena cava, offen chirurgisch
38.47.99 ↔	Resektion von abdominalen Venen mit Ersatz, sonstige	38.7X.13 ↔	Ligatur oder Plikatur der Vena cava, offen chirurgisch
38.48.10 ↔	Resektion der A. femoralis mit Ersatz (communis) (superficialis)	38.7X.19 ↔	Unterbrechung der Vena cava, offen chirurgisch, sonstige
38.48.10 ↔	Resektion der A. femoralis mit Ersatz (communis) (superficialis)	38.7X.19 ↔	Unterbrechung der Vena cava, offen chirurgisch, sonstige
38.48.11 ↔	Resektion der A. profunda femoris mit Ersatz	38.81 ↔	Sonstiger chirurgischer Verschluss von intrakraniellen Gefässen
38.48.11 ↔	Resektion der A. profunda femoris mit Ersatz	38.82.00 ↔	Sonstiger chirurgischer Verschluss von Gefässen am Kopf und Hals, n.n.bez.
38.48.12 ↔	Resektion der A. poplitea mit Ersatz	38.82.10 ↔	Sonstiger chirurgischer Verschluss von extrakraniellen Arterien an Kopf und Hals
38.48.12 ↔	Resektion der A. poplitea mit Ersatz	38.82.20 ↔	Sonstiger chirurgischer Verschluss von extrakraniellen Venen an Kopf und Hals, n.n.bez.
38.48.13 ↔	Resektion von Arterien des Unterschenkels mit Ersatz	38.82.21 ↔	Sonstiger chirurgischer Verschluss der V. jugularis
38.48.13 ↔	Resektion von Arterien des Unterschenkels mit Ersatz	38.82.22 ↔	Sonstiger chirurgischer Verschluss von sonstigen tiefen extrakraniellen Venen an Kopf und Hals
38.48.99 ↔	Resektion von Arterien der unteren Extremität mit Ersatz, sonstige	38.82.29 ↔	Sonstiger chirurgischer Verschluss von extrakraniellen Venen an Kopf und Hals, sonstige
38.48.99 ↔	Resektion von Arterien der unteren Extremität mit Ersatz, sonstige	38.82.99 ↔	Sonstiger chirurgischer Verschluss von Gefässen am Kopf und Hals, sonstige
38.61 ↔	Sonstige Exzision von intrakraniellen Gefässen	38.83.11 ↔	Sonstiger chirurgischer Verschluss von Arterien der Hand
38.64.00 ↔	Sonstige Exzision der Aorta, n.n.bez.	38.83.19 ↔	Sonstiger chirurgischer Verschluss von sonstigen Arterien der oberen Extremität
38.64.10 ↔	Sonstige Exzision der thorakalen Aorta	38.83.21 ↔	Sonstiger chirurgischer Verschluss von tiefen Venen der oberen Extremität
38.64.20 ↔	Sonstige Exzision der Aorta abdominalis	38.84.00 ↔	Sonstiger chirurgischer Verschluss der Aorta, n.n.bez.
38.64.99 ↔	Sonstige Exzision der Aorta, sonstige	38.84.09 ↔	Sonstiger chirurgischer Verschluss der Aorta, sonstige
38.65.10 ↔	Sonstige Exzision von thorakalen Arterien	38.84.10 ↔	Sonstiger chirurgischer Verschluss der thorakalen Aorta
38.65.20 ↔	Sonstige Exzision von thorakalen Venen, n.n.bez.	38.84.20 ↔	Sonstiger chirurgischer Verschluss der Aorta abdominalis
38.65.21 ↔	Sonstige Exzision der V. cava superior	38.84.31 ↔	Ligatur des Ductus arteriosus apertus
38.65.22 ↔	Sonstige Exzision von sonstigen tiefen thorakalen Venen	38.85.00 ↔	Sonstiger chirurgischer Verschluss von anderen thorakalen Gefässen, n.n.bez.
38.65.29 ↔	Sonstige Exzision von thorakalen Venen, sonstige	38.85.11 ↔	Sonstiger chirurgischer Verschluss der A. subclavia
38.65.99 ↔	Sonstige Exzision von thorakalen Gefässen, sonstige	38.85.12 ↔	Sonstiger chirurgischer Verschluss der A. pulmonalis
38.66.00 ↔	Sonstige Exzision von abdominalen Arterien, n.n.bez.		
38.66.10 ↔	Sonstige Exzision von viszeralen Arterien, n.n.bez.		
38.66.11 ↔	Sonstige Exzision des Truncus coeliacus		
38.66.12 ↔	Sonstige Exzision der A. gastrica		
38.66.13 ↔	Sonstige Exzision der A. hepatica		
38.66.14 ↔	Sonstige Exzision der A. lienalis		
38.66.15 ↔	Sonstige Exzision der A. renalis		
38.66.16 ↔	Sonstige Exzision der A. mesenterialis		
38.66.17 ↔	Sonstige Exzision der A. lumbalis		
38.66.18 ↔	Sonstige Exzision der A. iliaca		
38.66.19 ↔	Sonstige Exzision viszeraler Arterien, sonstige		

38.85.13 ↔	Sonstiger chirurgischer Verschluss des Truncus brachiocephalicus	39.11.13 ↔	Anlage portosystemischer Shunt, Einsatz von Stent
38.85.21 ↔	Sonstiger chirurgischer Verschluss der V. cava superior	39.11.21 ↔	Revision portosystemischer Shunt, perkutaner Verschluss
38.85.22 ↔	Sonstiger chirurgischer Verschluss der V. pulmonalis	39.11.21 ↔	Revision portosystemischer Shunt, perkutaner Verschluss
38.85.23 ↔	Sonstiger chirurgischer Verschluss der V. subclavia	39.11.22 ↔	Revision portosystemischer Shunt, Einsatz von Stenteinlage
38.85.99 ↔	Sonstiger chirurgischer Verschluss von anderen thorakalen Gefäßen, sonstige	39.11.22 ↔	Revision portosystemischer Shunt, Einsatz von Stenteinlage
38.86.00 ↔	Sonstiger chirurgischer Verschluss von abdominalen Arterien, n.n.bez.	39.11.23 ↔	Revision portosystemischer Shunt, Einsatz von perkutaner Thrombektomie und Thrombolyse
38.86.10 ↔	Sonstiger chirurgischer Verschluss von viszerale Arterien, n.n.bez.	39.11.23 ↔	Revision portosystemischer Shunt, Einsatz von perkutaner Thrombektomie und Thrombolyse
38.86.11 ↔	Sonstiger chirurgischer Verschluss des Truncus coeliacus	39.11.24 ↔	Revision portosystemischer Shunt, Durchführung von perkutaner Verkleinerung eines bestehenden portosystemischen Shunts
38.86.12 ↔	Sonstiger chirurgischer Verschluss der A. gastrica	39.11.24 ↔	Revision portosystemischer Shunt, Durchführung von perkutaner Verkleinerung eines bestehenden portosystemischen Shunts
38.86.13 ↔	Sonstiger chirurgischer Verschluss der A. hepatica	39.11.99 ↔	Anlage und Revision portosystemischer Shunt, TIPSS, sonstige
38.86.14 ↔	Sonstiger chirurgischer Verschluss der A. lienalis	39.11.99 ↔	Anlage und Revision portosystemischer Shunt, TIPSS, sonstige
38.86.15 ↔	Sonstiger chirurgischer Verschluss der A. renalis	39.19 ↔	Intraabdominaler venöser Shunt, sonstige
38.86.16 ↔	Sonstiger chirurgischer Verschluss der A. mesenterialis	39.19 ↔	Intraabdominaler venöser Shunt, sonstige
38.86.17 ↔	Sonstiger chirurgischer Verschluss der A. iliaca	39.22.11 ↔	Bypass zwischen A. carotis und A. carotis
38.86.19 ↔	Sonstiger chirurgischer Verschluss von viszerale Arterien, sonstige	39.22.12 ↔	Bypass zwischen A. carotis und A. vertebralis
38.86.99 ↔	Sonstiger chirurgischer Verschluss von abdominalen Arterien, sonstige	39.22.13 ↔	Bypass zwischen A. carotis und A. subclavia
38.87.00 ↔	Sonstiger chirurgischer Verschluss von abdominalen Venen, n.n.bez.	39.22.14 ↔	Bypass zwischen A. carotis und Aorta
38.87.10 ↔	Sonstiger chirurgischer Verschluss von tiefen abdominalen Venen, n.n.bez.	39.22.19 ↔	Bypass an der A. carotis, sonstige
38.87.11 ↔	Sonstiger chirurgischer Verschluss der V. cava inferior	39.22.21 ↔	Bypass zwischen A. subclavia und Aorta
38.87.12 ↔	Sonstiger chirurgischer Verschluss der V. iliaca communis und V. iliaca interna	39.22.29 ↔	Bypass an der A. subclavia, sonstige
38.87.19 ↔	Sonstiger chirurgischer Verschluss von tiefen abdominalen Venen, sonstige	39.22.99 ↔	Bypass zwischen Aorta, A. subclavia und A. carotis, sonstige
38.87.99 ↔	Sonstiger chirurgischer Verschluss von abdominalen Venen, sonstige	39.23 ↔	Sonstiger intrathorakaler, vaskulärer Shunt oder Bypass
39.0X.00 ↔	Shunt einer systemischen Arterie zur Pulmonalarterie, n.n.bez.	39.24 ↔	Aorto-renaler Bypass
39.0X.10 ↔	Anastomose zwischen A. subclavia und A. pulmonalis [Blalock-Taussig]	39.25.09 ↔	Gefäß-Bypass von der Aorta oder der A. iliaca zu weiteren Arterien der unteren Extremität, sonstige
39.0X.11 ↔	Anastomose zwischen Aorta und A. pulmonalis dextra [Waterston-Cooley]	39.25.11 ↔	Aorto-iliakaler Bypass
39.0X.12 ↔	Anastomose zwischen Aorta descendens und A. pulmonalis sinistra [Potts-Smith]	39.25.12 ↔	Aorto-femoraler Bypass
39.0X.13 ↔	Anastomose zwischen A. pulmonalis sinistra und A. pulmonalis dextra	39.25.13 ↔	Aorto-poplitealer Bypass
39.0X.20 ↔	Prothesenshunt zwischen A. pulmonalis und Aorta, zentral	39.25.14 ↔	Aorto-cruraler Bypass
39.0X.21 ↔	Prothesenshunt zwischen A. pulmonalis und Aorta, peripher	39.25.15 ↔	Aorto-ilio-femoraler Bypass
39.0X.23 ↔	Pulmonalarterielles Banding	39.25.16 ↔	Aorto-ilio-poplitealer Bypass
39.0X.24 ↔	Shunt einer systemischen Arterie zur Pulmonalarterie, Damus-Kay-Stansel-Operation	39.25.21 ↔	Ilio-iliakaler Bypass
39.0X.99 ↔	Shunt einer systemischen Arterie zur Pulmonalarterie, sonstige	39.25.22 ↔	Ilio-femoraler Bypass
39.10 ↔	Intraabdominaler venöser Shunt, n.n.bez.	39.25.23 ↔	Ilio-poplitealer Bypass
39.10 ↔	Intraabdominaler venöser Shunt, n.n.bez.	39.25.24 ↔	Ilio-cruraler Bypass
39.11.00 ↔	Anlage und Revision portosystemischer Shunt, TIPSS, n.n.bez.	39.25.30 ↔	Obturator-Bypass (extraanatomisch)
39.11.00 ↔	Anlage und Revision portosystemischer Shunt, TIPSS, n.n.bez.	39.26.10 ↔	Sonstiger intraabdominaler Gefäß-Shunt oder -Bypass, Viszeralarterien
39.11.11 ↔	Anlage portosystemischer Shunt, Einsatz von perkutaner (Ballon-)Angioplastie	39.26.11 ↔	Sonstiger intraabdominaler Gefäß-Shunt oder -Bypass, Aorta
39.11.11 ↔	Anlage portosystemischer Shunt, Einsatz von perkutaner (Ballon-)Angioplastie	39.26.12 ↔	Sonstiger intraabdominaler Gefäß-Shunt oder -Bypass, A. renalis
39.11.12 ↔	Anlage portosystemischer Shunt, Perkutane Thrombolyse und Thrombektomie	39.26.19 ↔	Sonstiger intraabdominaler Gefäß-Shunt oder -Bypass, sonstige Viszeralarterien
39.11.12 ↔	Anlage portosystemischer Shunt, Perkutane Thrombolyse und Thrombektomie	39.26.99 ↔	Sonstiger intraabdominaler Gefäß-Shunt oder -Bypass, sonstige
39.11.13 ↔	Anlage portosystemischer Shunt, Einsatz von Stent	39.29.09 ↔	Sonstiger (peripherer) Gefäß-Shunt oder -Bypass, sonstige
		39.29.10 ↔	Gefäß-Shunt oder Bypass an Arterien der unteren Extremität, n.n.bez.
		39.29.11 ↔	Femorofemoraler Gefäß-Shunt oder -Bypass
		39.29.12 ↔	Femoropoplitealer Gefäß-Shunt oder -Bypass
		39.29.13 ↔	Femorocruraler Gefäß-Shunt oder -Bypass
		39.29.14 ↔	Femoropedaler Gefäß-Shunt oder -Bypass
		39.29.15 ↔	Popliteocruraler und popliteopedaler Gefäß-Shunt oder -Bypass

39.29.16 ↔ Gefäß-Shunt oder Bypass an Arterien des Unterschenkels und des Fusses	39.52.20 ↔ Sonstige Korrektur eines Aneurysmas der Aorta, n.n.bez.
39.29.19 ↔ Gefäß-Shunt oder Bypass an Arterien der unteren Extremität, sonstige	39.52.21 ↔ Sonstige offen chirurgische Korrektur eines Aneurysmas der Aorta ascendens, des Aortenbogens und der thorakalen Aorta
39.29.20 ↔ Gefäß-Shunt oder Bypass an Arterien der oberen Extremität	39.52.22 ↔ Sonstige offen chirurgische Korrektur eines Aneurysmas der Aorta abdominalis
39.29.20 ↔ Gefäß-Shunt oder Bypass an Arterien der oberen Extremität	39.52.29 ↔ Sonstige Korrektur eines Aneurysmas der Aorta, sonstige
39.29.30 ↔ Sonstiger (peripherer) Gefäß-Shunt oder -Bypass, extraanatomisch, n.n.bez.	39.53 ↔ Verschluss einer arteriovenösen Fistel
39.29.31 ↔ Subclaviafemoraler Gefäß-Shunt oder Bypass	39.54.00 ↔ Re-entry Operation, n.n.bez.
39.29.32 ↔ Axillofemoraler Gefäß-Shunt oder Bypass	39.54.09 ↔ Re-entry Operation, sonstige
39.29.33 ↔ Femorofemoraler Cross-over-Bypass	39.54.11 ↔ Re-entry Operation, thorakale Aorta, offen chirurgisch
39.29.39 ↔ Sonstiger (peripherer) Gefäß-Shunt oder -Bypass, extraanatomisch, sonstige	39.54.12 ↔ Re-entry Operation, thorakale Aorta, endovaskulärer Zugang
39.29.40 ↔ Gefäß-Shunt oder -Bypass an Venen	39.54.21 ↔ Re-entry Operation, Aorta abdominalis, offen chirurgisch
39.29.51 ↔ Arteriovenöser Shunt [AV-Fistel] an Gefäßen der unteren Extremität, perkutan-transluminal, durch Einlage von Stent-Grafts zur Arterialisierung	39.54.22 ↔ Re-entry Operation, Aorta abdominalis, endovaskulärer Zugang
39.29.59 ↔ Arteriovenöser Shunt [AV-Fistel] an Gefäßen der unteren Extremität, perkutan-transluminal, sonstige	39.54.91 ↔ Re-entry Operation, sonstige Gefäße, offen chirurgisch
39.29.81 ↔ Temporärer intraoperativer Shunt, arterioarteriell	39.54.92 ↔ Re-entry Operation, sonstige Gefäße, endovaskulärer Zugang
39.29.82 ↔ Temporärer intraoperativer Shunt, arteriovenös	39.55 ↔ Reimplantation eines abberrierenden Nierengefäßes
39.29.89 ↔ Temporärer intraoperativer Shunt, sonstige	39.56.00 ↔ Plastische Rekonstruktion eines Blutgefäßes mit Gewebe-Patch, n.n.bez.
39.31.10 ↔ Naht einer Arterie an Kopf und Hals, n.n.bez.	39.56.11 ↔ Plastische Rekonstruktion von intrakraniellen Gefäßen mit Gewebe-Patch
39.31.11 ↔ Naht einer intrakraniellen Arterie	39.56.12 ↔ Plastische Rekonstruktion der V. jugularis mit Gewebe-Patch
39.31.19 ↔ Naht einer Arterie an Kopf und Hals, sonstige	39.56.19 ↔ Plastische Rekonstruktion von Gefäßen an Kopf und Hals mit Gewebe-Patch, sonstige
39.31.20 ↔ Naht einer Arterie des Oberarms, n.n.bez.	39.56.20 ↔ Plastische Rekonstruktion von Gefäßen der oberen Extremität mit Gewebe-Patch, n.n.bez.
39.31.21 ↔ Naht der A. axillaris	39.56.21 ↔ Plastische Rekonstruktion von Arterien der oberen Extremität mit Gewebe-Patch
39.31.22 ↔ Naht der A. brachialis	39.56.22 ↔ Plastische Rekonstruktion der V. subclavia, V. axillaris und V. brachiocephalica mit Gewebe-Patch
39.31.29 ↔ Naht einer Arterie des Oberarms, sonstige	39.56.23 ↔ Plastische Rekonstruktion von sonstigen tiefen Venen der oberen Extremitäten mit Gewebe-Patch
39.31.30 ↔ Naht einer Arterie des Unterarms	39.56.29 ↔ Plastische Rekonstruktion von Gefäßen der oberen Extremität mit Gewebe-Patch, sonstige
39.31.40 ↔ Naht einer Arterie der Hand	39.56.30 ↔ Plastische Rekonstruktion von thorakalen Gefäßen mit Gewebe-Patch, n.n.bez.
39.31.50 ↔ Naht einer Arterie der unteren Extremität	39.56.31 ↔ Plastische Rekonstruktion der thorakalen Aorta mit Gewebe-Patch
39.31.60 ↔ Naht der Aorta, n.n.bez.	39.56.32 ↔ Plastische Rekonstruktion der V. pulmonalis mit Gewebe-Patch
39.31.61 ↔ Naht der thorakalen Aorta	39.56.33 ↔ Plastische Rekonstruktion der V. cava superior mit Gewebe-Patch
39.31.62 ↔ Naht der abdominalen Aorta	39.56.39 ↔ Plastische Rekonstruktion von thorakalen Gefäßen mit Gewebe-Patch, sonstige
39.31.69 ↔ Naht der Aorta, sonstige	39.56.40 ↔ Plastische Rekonstruktion abdominaler Arterien mit Gewebe-Patch, n.n.bez.
39.31.70 ↔ Naht von sonstigen thorakalen Arterien, n.n.bez.	39.56.41 ↔ Plastische Rekonstruktion der abdominalen Aorta mit Gewebe-Patch
39.31.71 ↔ Naht der A. pulmonalis	39.56.42 ↔ Plastische Rekonstruktion des Truncus coeliacus mit Gewebe-Patch
39.31.72 ↔ Naht des Truncus brachiocephalicus	39.56.43 ↔ Plastische Rekonstruktion der A. gastrica mit Gewebe-Patch
39.31.73 ↔ Naht der A. subclavia	39.56.44 ↔ Plastische Rekonstruktion der A. hepatica mit Gewebe-Patch
39.31.79 ↔ Naht von thorakalen Arterien, sonstige	39.56.45 ↔ Plastische Rekonstruktion der A. lienalis mit Gewebe-Patch
39.31.80 ↔ Naht von abdominalen Arterien, n.n.bez.	39.56.46 ↔ Plastische Rekonstruktion der A. renalis mit Gewebe-Patch
39.31.81 ↔ Naht des Truncus coeliacus	39.56.47 ↔ Plastische Rekonstruktion der A. mesenterica mit Gewebe-Patch
39.31.82 ↔ Naht der A. gastrica	39.56.48 ↔ Plastische Rekonstruktion der A. iliaca mit Gewebe-Patch
39.31.83 ↔ Naht der A. hepatica	
39.31.84 ↔ Naht der A. lienalis	
39.31.85 ↔ Naht der A. renalis	
39.31.86 ↔ Naht der A. mesenterialis	
39.31.87 ↔ Naht der A. lumbalis	
39.31.88 ↔ Naht der A. iliaca	
39.31.89 ↔ Naht von abdominalen Arterien, sonstige	
39.32.11 ↔ Naht einer intrakraniellen Vene	
39.32.19 ↔ Naht einer Vene an Kopf und Hals, sonstige	
39.32.30 ↔ Naht einer thorakalen Vene, n.n.bez.	
39.32.31 ↔ Naht der V. cava superior	
39.32.32 ↔ Naht der V. brachiocephalica	
39.32.39 ↔ Naht einer thorakalen Vene, sonstige	
39.32.40 ↔ Naht einer abdominalen Vene, n.n.bez.	
39.32.41 ↔ Naht der V. cava inferior	
39.32.42 ↔ Naht der V. iliaca communis und V. iliaca interna	
39.49.10 ↔ Revision einer Gefässanastomose	
39.51.00 ↔ Aneurysma-Clipping, n.n.bez.	
39.51.11 ↔ Aneurysma-Clipping intrakraniell	
39.51.99 ↔ Aneurysma-Clipping, sonstige	
39.52.00 ↔ Sonstige Korrektur eines Aneurysmas, n.n.bez.	
39.52.11 ↔ Sonstige Korrektur eines Aneurysmas von intrakraniellen Blutgefäßen	
39.52.19 ↔ Sonstige Korrektur eines Aneurysmas von Blutgefäßen an Kopf und Hals, sonstige	

- 39.56.49 ↔ Plastische Rekonstruktion abdominaler Arterien mit Gewebe-Patch, sonstige
- 39.56.50 ↔ Plastische Rekonstruktion abdominaler Venen mit Gewebe-Patch, n.n.bez.
- 39.56.51 ↔ Plastische Rekonstruktion der V. cava inferior mit Gewebe-Patch
- 39.56.52 ↔ Plastische Rekonstruktion der V. iliaca mit Gewebe-Patch
- 39.56.59 ↔ Plastische Rekonstruktion abdominaler Venen mit Gewebe-Patch, sonstige
- 39.56.60 ↔ Plastische Rekonstruktion von Gefässen der unteren Extremität mit Gewebe-Patch, n.n.bez.
- 39.56.61 ↔ Plastische Rekonstruktion von Arterien der unteren Extremität mit Gewebe-Patch
- 39.56.62 ↔ Plastische Rekonstruktion der V. femoralis und V. poplitea mit Gewebe-Patch
- 39.56.63 ↔ Plastische Rekonstruktion von sonstigen tiefen Venen der unteren Extremitäten mit Gewebe-Patch
- 39.56.64 ↔ Plastische Rekonstruktion von oberflächlichen Venen des Oberschenkels mit Gewebe-Patch
- 39.56.69 ↔ Plastische Rekonstruktion von Gefässen der unteren Extremität mit Gewebe-Patch, sonstige
- 39.56.99 ↔ Plastische Rekonstruktion eines Blutgefässes mit Gewebe-Patch, sonstige
- 39.57.00 ↔ Plastische Rekonstruktion eines Blutgefässes mit synthetischem Patch Graft, n.n.bez.
- 39.57.11 ↔ Plastische Rekonstruktion von intrakraniellen Gefässen mit synthetischem Patch Graft
- 39.57.12 ↔ Plastische Rekonstruktion von extrakraniellen Arterien an Kopf und Hals mit synthetischem Patch Graft
- 39.57.13 ↔ Plastische Rekonstruktion der V. jugularis mit synthetischem Patch Graft
- 39.57.19 ↔ Plastische Rekonstruktion von Gefässen an Kopf und Hals mit synthetischem Patch Graft, sonstige
- 39.57.20 ↔ Plastische Rekonstruktion von Gefässen der oberen Extremität mit synthetischem Patch Graft, n.n.bez.
- 39.57.21 ↔ Plastische Rekonstruktion von Arterien der oberen Extremität mit synthetischem Patch Graft
- 39.57.22 ↔ Plastische Rekonstruktion der V. subclavia, V. axillaris und V. brachiocephalica mit synthetischem Patch Graft
- 39.57.23 ↔ Plastische Rekonstruktion von sonstigen tiefen Venen der oberen Extremitäten mit synthetischem Patch Graft
- 39.57.29 ↔ Plastische Rekonstruktion von Gefässen der oberen Extremität mit synthetischem Patch Graft, sonstige
- 39.57.30 ↔ Plastische Rekonstruktion von thorakalen Gefässen mit synthetischem Patch Graft, n.n.bez.
- 39.57.31 ↔ Plastische Rekonstruktion der thorakalen Aorta mit synthetischem Patch Graft
- 39.57.32 ↔ Plastische Rekonstruktion der V. pulmonalis mit synthetischem Patch Graft
- 39.57.33 ↔ Plastische Rekonstruktion der V. cava superior mit synthetischem Patch Graft
- 39.57.39 ↔ Plastische Rekonstruktion von thorakalen Gefässen mit synthetischem Patch Graft, sonstige
- 39.57.40 ↔ Plastische Rekonstruktion abdominaler Arterien mit synthetischem Patch Graft, n.n.bez.
- 39.57.41 ↔ Plastische Rekonstruktion der abdominalen Aorta mit synthetischem Patch Graft
- 39.57.42 ↔ Plastische Rekonstruktion des Truncus coeliacus mit synthetischem Patch Graft
- 39.57.43 ↔ Plastische Rekonstruktion der A. gastrica mit synthetischem Patch Graft
- 39.57.44 ↔ Plastische Rekonstruktion der A. hepatica mit synthetischem Patch Graft
- 39.57.45 ↔ Plastische Rekonstruktion der A. lienalis mit synthetischem Patch Graft
- 39.57.46 ↔ Plastische Rekonstruktion der A. renalis mit synthetischem Patch Graft
- 39.57.47 ↔ Plastische Rekonstruktion der A. mesenterica mit synthetischem Patch Graft
- 39.57.48 ↔ Plastische Rekonstruktion der A. iliaca mit synthetischem Patch Graft
- 39.57.49 ↔ Plastische Rekonstruktion abdominaler Arterien mit synthetischem Patch Graft, sonstige
- 39.57.50 ↔ Plastische Rekonstruktion abdominaler Venen mit synthetischem Patch Graft, n.n.bez.
- 39.57.51 ↔ Plastische Rekonstruktion der V. cava inferior mit synthetischem Patch Graft
- 39.57.52 ↔ Plastische Rekonstruktion der V. iliaca mit synthetischem Patch Graft
- 39.57.59 ↔ Plastische Rekonstruktion abdominaler Venen mit synthetischem Patch Graft, sonstige
- 39.57.60 ↔ Plastische Rekonstruktion von Gefässen der unteren Extremität mit synthetischem Patch Graft, n.n.bez.
- 39.57.61 ↔ Plastische Rekonstruktion von Arterien der unteren Extremität mit synthetischem Patch Graft
- 39.57.62 ↔ Plastische Rekonstruktion der V. femoralis und V. poplitea mit synthetischem Patch Graft
- 39.57.63 ↔ Plastische Rekonstruktion von sonstigen tiefen Venen der unteren Extremitäten mit synthetischem Patch Graft
- 39.57.64 ↔ Plastische Rekonstruktion von oberflächlichen Venen des Oberschenkels mit synthetischem Patch Graft
- 39.57.69 ↔ Plastische Rekonstruktion von Gefässen der unteren Extremität mit synthetischem Patch Graft, sonstige
- 39.57.99 ↔ Plastische Rekonstruktion eines Blutgefässes mit synthetischem Patch Graft, sonstige
- 39.59.30 ↔ Sonstige plastische Rekonstruktion von Gefässen an Kopf und Hals, n.n.bez.
- 39.59.31 ↔ Sonstige plastische Rekonstruktion eines intrakraniellen Gefässes
- 39.59.32 ↔ Sonstige plastische Rekonstruktion der extrakraniellen A. vertebralis
- 39.59.33 ↔ Sonstige plastische Rekonstruktion von extrakraniellen Arterien an Kopf und Hals, sonstige
- 39.59.34 ↔ Sonstige plastische Rekonstruktion der V. jugularis
- 39.59.39 ↔ Sonstige plastische Rekonstruktion von Gefässen an Kopf und Hals, sonstige
- 39.59.40 ↔ Sonstige plastische Rekonstruktion von Gefässen der oberen Extremität, n.n.bez.
- 39.59.41 ↔ Sonstige plastische Rekonstruktion von Arterien der oberen Extremität
- 39.59.42 ↔ Sonstige plastische Rekonstruktion der V. subclavia, V. axillaris und V. brachiocephalica
- 39.59.48 ↔ Sonstige plastische Rekonstruktion von sonstigen tiefen Venen der oberen Extremität
- 39.59.49 ↔ Sonstige plastische Rekonstruktion von Gefässen der oberen Extremität, sonstige
- 39.59.50 ↔ Sonstige plastische Rekonstruktion von thorakalen Gefässen, n.n.bez.
- 39.59.51 ↔ Sonstige plastische Rekonstruktion der thorakalen Aorta
- 39.59.52 ↔ Sonstige plastische Rekonstruktion der A. pulmonalis
- 39.59.53 ↔ Sonstige plastische Rekonstruktion von thorakalen Arterien, sonstige
- 39.59.54 ↔ Sonstige plastische Rekonstruktion der V. pulmonalis
- 39.59.55 ↔ Sonstige plastische Rekonstruktion der V. cava superior
- 39.59.59 ↔ Sonstige plastische Rekonstruktion von thorakalen Gefässen, sonstige
- 39.59.60 ↔ Sonstige plastische Rekonstruktion von abdominalen Arterien, n.n.bez.
- 39.59.61 ↔ Sonstige plastische Rekonstruktion der abdominalen Aorta
- 39.59.62 ↔ Sonstige plastische Rekonstruktion des Truncus coeliacus
- 39.59.63 ↔ Sonstige plastische Rekonstruktion der A. gastrica
- 39.59.64 ↔ Sonstige plastische Rekonstruktion A. hepatica

39.59.65 ↔	Sonstige plastische Rekonstruktion der A. lienalis	39.75.13 ↔	Perkutan-transluminale Gefässintervention, sonstige Gefässe, Embolie-Protektionssystem (periphere oder viszerale Gefässe)
39.59.66 ↔	Sonstige plastische Rekonstruktion der A. renalis	39.75.14 ↔	Perkutan-transluminale Gefässintervention, sonstige Gefässe, Atherektomie
39.59.67 ↔	Sonstige plastische Rekonstruktion der A. mesenterica	39.75.15 ↔	Perkutan-transluminale Gefässintervention, sonstige Gefässe, selektive Thrombolyse
39.59.68 ↔	Sonstige plastische Rekonstruktion der A. iliaca	39.75.16 ↔	Perkutan-transluminale Gefässintervention sonstige Gefässe, selektive Thrombolyse, ultraschallunterstützt
39.59.69 ↔	Sonstige plastische Rekonstruktion von abdominalen Arterien, sonstige	39.75.17 ↔	Perkutan-transluminale Thrombektomie, sonstige Gefässe
39.59.70 ↔	Sonstige plastische Rekonstruktion von abdominalen Venen, n.n.bez.	39.75.18 ↔	Perkutan-transluminale Ballonangioplastie, sonstige Gefässe
39.59.71 ↔	Sonstige plastische Rekonstruktion der V. cava inferior	39.75.1A ↔	Perkutan-transluminale Angioplastik oder Atherektomie mittels Lithotripsie, sonstige Gefässe
39.59.72 ↔	Sonstige plastische Rekonstruktion der V. iliaca	39.75.1B ↔	Perkutan-transluminale Bladeangioplastie, sonstige Gefässe
39.59.79 ↔	Sonstige plastische Rekonstruktion von abdominalen Venen, sonstige	39.76.10 ↔	Perkutane Ballonangioplastie an präzerebralem(en) (extrakraniell(en)) Gefäss(en)
39.59.80 ↔	Sonstige plastische Rekonstruktion von Gefässen der unteren Extremität, n.n.bez.	39.76.11 ↔	Perkutane Angioplastik oder Atherektomie mittels Lithotripsie an präzerebralem(en) (extrakraniell(en)) Gefäss(en)
39.59.81 ↔	Sonstige plastische Rekonstruktion von Arterien der unteren Extremität	39.76.20 ↔	Perkutane Bladeangioplastie an präzerebralem(en) (extrakraniell(en)) Gefäss(en)
39.59.82 ↔	Sonstige plastische Rekonstruktion der V. femoralis	39.76.30 ↔	Perkutane Laserangioplastie an präzerebralem(en) (extrakraniell(en)) Gefäss(en)
39.59.83 ↔	Sonstige plastische Rekonstruktion der V. poplitea	39.76.40 ↔	Perkutane Atherektomie an präzerebralem(en) (extrakraniell(en)) Gefäss(en)
39.59.88 ↔	Sonstige plastische Rekonstruktion von sonstigen tiefen Venen der unteren Extremität	39.76.50 ↔	Perkutane selektive Thrombolyse an extrakraniellen Gefässen des Kopfes und Halses
39.59.89 ↔	Sonstige plastische Rekonstruktion von Gefässen der unteren Extremität, sonstige	39.76.62 ↔	Perkutane Thrombektomie an präzerebralem(en) (extrakraniell(en)) Gefäss(en)
39.59.90 ↔	Sonstige plastische Rekonstruktion eines Gefässes, Venenklappenplastik	39.76.70 ↔	Perkutane endovaskuläre Fremdkörperentfernung aus extrakraniellen Gefässen des Kopfes und Halses
39.72.09 ↔	Endovaskuläre plastische Rekonstruktion oder Okklusion von Gefässen am Kopf und Hals, sonstige	39.76.99 ↔	Perkutan-transluminale endovaskuläre Intervention an präzerebralem(en) (extrakraniell(en)) Gefäss(en), sonstige
39.72.14 ↔	Selektive Embolisation von intrakraniellen Gefässen mit adhäsivem Embolisat	39.77.00 ↔	Perkutan-transluminale endovaskuläre Intervention an intrakraniell(en) Gefäss(en), n.n.bez.
39.72.15 ↔	Selektive Embolisation von intrakraniellen Gefässen mit Plugs	39.77.09 ↔	Perkutan-transluminale endovaskuläre Intervention an intrakraniell(en) Gefäss(en), sonstige
39.72.16 ↔	Selektive Embolisation von intrakraniellen Gefässen mit Coils	39.77.10 ↔	Perkutane Ballonangioplastie an intrakraniell(en) Gefäss(en)
39.72.17 ↔	Selektive Embolisation von intrakraniellen Gefässen mit Partikeln	39.77.20 ↔	Perkutane Bladeangioplastie an intrakraniell(en) Gefäss(en)
39.72.18 ↔	Selektive Embolisation von intrakraniellen Gefässen mit embolisierenden Flüssigkeiten	39.77.30 ↔	Perkutane Laserangioplastie an intrakraniell(en) Gefäss(en)
39.72.19 ↔	Selektive Embolisation von intrakraniellen Gefässen, sonstige	39.77.40 ↔	Perkutane Atherektomie an intrakraniell(en) Gefäss(en)
39.72.1A ↔	Selektive Embolisation von intrakraniellen Gefässen mit embolisierenden (ablösbaren) Ballons	39.77.50 ↔	Perkutane selektive Thrombolyse von intrakraniell(en) Gefäss(en)
39.72.1B ↔	Selektive Embolisation von intrakraniellen Gefässen mit Schirmen	39.77.62 ↔	Perkutane Thrombektomie an intrakraniell(en) Gefäss(en)
39.72.24 ↔	Selektive Embolisation von extrakraniellen Gefässen des Kopfes und des Halses mit adhäsivem Embolisat	39.77.70 ↔	Perkutane endovaskuläre Fremdkörperentfernung aus intrakraniell(en) Gefäss(en)
39.72.25 ↔	Selektive Embolisation von extrakraniellen Gefässen des Kopfes und des Halses mit Plugs	39.77.80 ↔	Perkutan-transluminale intraarterielle Spasmodolyse bei zerebrovaskulären Vasospasmen
39.72.26 ↔	Selektive Embolisation von extrakraniellen Gefässen des Kopfes und des Halses mit Coils	39.79.21 ↔	Coil-Embolisation oder -Verschluss von Gefässen der oberen Extremitäten
39.72.27 ↔	Selektive Embolisation von extrakraniellen Gefässen des Kopfes und des Halses mit Partikeln	39.79.22 ↔	Coil-Embolisation oder -Verschluss der Aorta
39.72.28 ↔	Selektive Embolisation von extrakraniellen Gefässen des Kopfes und des Halses mit embolisierenden Flüssigkeiten	39.79.24 ↔	Coil-Embolisation oder -Verschluss von thorakalen Gefässen
39.72.29 ↔	Selektive Embolisation von extrakraniellen Gefässen des Kopfes und des Halses, sonstige	39.79.25 ↔	Coil-Embolisation oder -Verschluss von viszeralen Gefässen
39.72.2A ↔	Selektive Embolisation von extrakraniellen Gefässen des Kopfes und des Halses mit embolisierenden (ablösbaren) Ballons	39.79.26 ↔	Coil-Embolisation oder -Verschluss von abdominalen und pelvinen Gefässen
39.72.2B ↔	Selektive Embolisation von extrakraniellen Gefässen des Kopfes und des Halses mit Schirmen	39.79.27 ↔	Coil-Embolisation oder -Verschluss von Gefässen der unteren Extremitäten
39.75.01 ↔	Perkutan-transluminale Gefässintervention, sonstige Gefässe, Fremdkörperentfernung	39.79.28 ↔	Coil-Embolisation oder -Verschluss von spinalen Gefässen
39.75.10 ↔	Perkutan-transluminale Gefässintervention, sonstige Gefässe, Kathetersysteme zu Rekanalisation von Totalverschlüssen		
39.75.12 ↔	Perkutan-transluminale Gefässintervention, sonstige Gefässe, Laserangioplastie		

39.79.29 ↔	Coil-Embolisation oder -Verschluss von sonstigen Gefässen, sonstige	39.79.79 ↔	Kathetertechnischer Verschluss von Arterien mittels Laser, sonstige Gefässe, sonstige
39.79.41 ↔	Selektive Embolisation mit ablösbaren Ballons von Gefässen der oberen Extremitäten	39.79.81 ↔	Kathetertechnischer Verschluss mittels Radiofrequenz an Arterien der oberen Extremitäten
39.79.42 ↔	Selektive Embolisation mit ablösbaren Ballons der Aorta	39.79.81 ↔	Kathetertechnischer Verschluss mittels Radiofrequenz an Arterien der oberen Extremitäten
39.79.44 ↔	Selektive Embolisation mit ablösbaren Ballons von thorakalen Gefässen	39.79.82 ↔	Kathetertechnischer Verschluss mittels Radiofrequenz an der Aorta
39.79.45 ↔	Selektive Embolisation mit ablösbaren Ballons von viszerale Gefässen	39.79.84 ↔	Kathetertechnischer Verschluss mittels Radiofrequenz an thorakalen Gefässen
39.79.46 ↔	Selektive Embolisation mit ablösbaren Ballons von abdominalen und pelvinen Gefässen	39.79.85 ↔	Kathetertechnischer Verschluss mittels Radiofrequenz an Gefässen der unteren Extremitäten
39.79.47 ↔	Selektive Embolisation mit ablösbaren Ballons von spinalen Gefässen	39.79.85 ↔	Kathetertechnischer Verschluss mittels Radiofrequenz an Gefässen der unteren Extremitäten
39.79.48 ↔	Selektive Embolisation mit ablösbaren Ballons von Gefässen der unteren Extremitäten	39.79.86 ↔	Kathetertechnischer Verschluss mittels Radiofrequenz an viszerale Gefässen
39.79.49 ↔	Selektive Embolisation mit ablösbaren Ballons von sonstigen Gefässen, sonstige	39.79.86 ↔	Kathetertechnischer Verschluss mittels Radiofrequenz an viszerale Gefässen
39.79.51 ↔	Selektive Embolisation mit Schirmen von Gefässen der oberen Extremitäten	39.79.87 ↔	Kathetertechnischer Verschluss mittels Radiofrequenz an abdominalen und pelvinen Gefässen
39.79.52 ↔	Selektive Embolisation mit Schirmen der Aorta	39.79.87 ↔	Kathetertechnischer Verschluss mittels Radiofrequenz an abdominalen und pelvinen Gefässen
39.79.54 ↔	Selektive Embolisation mit Schirmen von thorakalen Gefässen	39.79.89 ↔	Kathetertechnischer Verschluss mittels Radiofrequenz an sonstigen Gefässen, sonstige
39.79.55 ↔	Selektive Embolisation mit Schirmen von viszerale Gefässen	39.79.89 ↔	Kathetertechnischer Verschluss mittels Radiofrequenz an sonstigen Gefässen, sonstige
39.79.56 ↔	Selektive Embolisation mit Schirmen von abdominalen und pelvinen Gefässen	39.79.A1 ↔	Selektive Embolisation mit Plugs von Gefässen der oberen Extremitäten
39.79.57 ↔	Selektive Embolisation mit Schirmen von Gefässen der unteren Extremitäten	39.79.A2 ↔	Selektive Embolisation mit Plugs der Aorta
39.79.58 ↔	Selektive Embolisation mit Schirmen von spinalen Gefässen	39.79.A4 ↔	Selektive Embolisation mit Plugs von thorakalen Gefässen
39.79.59 ↔	Selektive Embolisation mit Schirmen von sonstigen Gefässen, sonstige	39.79.A5 ↔	Selektive Embolisation mit Plugs von viszerale Gefässen
39.79.61 ↔	Selektive Embolisation mit Partikeln von Gefässen der oberen Extremitäten	39.79.A6 ↔	Selektive Embolisation mit Plugs von abdominalen und pelvinen Gefässen
39.79.62 ↔	Selektive Embolisation mit Partikeln der Aorta	39.79.A7 ↔	Selektive Embolisation mit Plugs von Gefässen der unteren Extremitäten
39.79.64 ↔	Selektive Embolisation mit Partikeln von thorakalen Gefässen	39.79.A8 ↔	Selektive Embolisation mit Plugs von spinalen Gefässen
39.79.65 ↔	Selektive Embolisation mit Partikeln von viszerale Gefässen	39.79.A9 ↔	Selektive Embolisation mit Plugs von sonstigen Gefässen, sonstige
39.79.66 ↔	Selektive Embolisation mit Partikeln von abdominalen und pelvinen Gefässen	39.7A.09 ↔	Endovaskuläre Implantation eines Stent-Grafts [Stent-Prothese] in sonstige Gefässe, sonstige
39.79.67 ↔	Selektive Embolisation mit Partikeln von Gefässen der unteren Extremitäten	39.7A.11 ↔	Endovaskuläre Implantation, iliakal, 1 Stent-Prothese, ohne Öffnung
39.79.68 ↔	Selektive Embolisation mit Partikeln von spinalen Gefässen	39.7A.12 ↔	Endovaskuläre Implantation, iliakal, 2 Stent-Prothesen, ohne Öffnung
39.79.69 ↔	Selektive Embolisation mit Partikeln von sonstigen Gefässen, sonstige	39.7A.13 ↔	Endovaskuläre Implantation, iliakal, 3 Stent-Prothesen, ohne Öffnung
39.79.71 ↔	Kathetertechnischer Verschluss mittels Laser, an Arterien der oberen Extremitäten	39.7A.14 ↔	Endovaskuläre Implantation, iliakal, 4 Stent-Prothesen, ohne Öffnung
39.79.71 ↔	Kathetertechnischer Verschluss mittels Laser, an Arterien der oberen Extremitäten	39.7A.15 ↔	Endovaskuläre Implantation, iliakal, 5 Stent-Prothesen, ohne Öffnung
39.79.72 ↔	Kathetertechnischer Verschluss mittels Laser, an der Aorta	39.7A.16 ↔	Endovaskuläre Implantation, iliakal, 6 und mehr Stent-Prothesen, ohne Öffnung
39.79.74 ↔	Kathetertechnischer Verschluss mittels Laser, an thorakalen Gefässen	39.7A.21 ↔	Endovaskuläre Implantation in Beckenarterien eines Stent-Grafts [Stent-Prothese], iliakal mit Öffnung
39.79.75 ↔	Kathetertechnischer Verschluss mittels Laser, an Gefässen der unteren Extremitäten	39.7A.22 ↔	Endovaskuläre Implantation in Beckenarterie eines Stent-Grafts [Stent-Prothese], mit Versorgung eines Gefässabganges in Parallelgraft-Technik
39.79.75 ↔	Kathetertechnischer Verschluss mittels Laser, an Gefässen der unteren Extremitäten	39.7A.22 ↔	Endovaskuläre Implantation in Beckenarterie eines Stent-Grafts [Stent-Prothese], mit Versorgung eines Gefässabganges in Parallelgraft-Technik
39.79.76 ↔	Kathetertechnischer Verschluss mittels Laser, an viszerale Gefässen	39.7A.31 ↔	Endovaskuläre Implantation eines Stent-Grafts [Stent-Prothese] in die V. cava
39.79.76 ↔	Kathetertechnischer Verschluss mittels Laser, an viszerale Gefässen	39.7A.31 ↔	Endovaskuläre Implantation eines Stent-Grafts [Stent-Prothese] in die V. cava
39.79.77 ↔	Kathetertechnischer Verschluss mittels Laser, an abdominalen und pelvinen Gefässen		
39.79.77 ↔	Kathetertechnischer Verschluss mittels Laser, an abdominalen und pelvinen Gefässen		
39.79.79 ↔	Kathetertechnischer Verschluss von Arterien mittels Laser, sonstige Gefässe, sonstige		

39.7A.32 ↔	Endovaskuläre Implantation eines Stent-Grafts [Stent-Prothese] in die V. portae	39.B1.C1 ↔	(Perkutan-)transluminale Implantation von Stents ohne Medikamentenfreisetzung, andere abdominale und pelvine Arterien
39.7A.32 ↔	Endovaskuläre Implantation eines Stent-Grafts [Stent-Prothese] in die V. portae	39.B1.C3 ↔	(Perkutan-)transluminale Implantation von Stents ohne Medikamentenfreisetzung, A. iliaca
39.7A.41 ↔	Endovaskuläre Implantation eines Stent-Grafts [Stent-Prothese] in Nierengefäße	39.B1.D1 ↔	(Perkutan-)transluminale Implantation von Stents ohne Medikamentenfreisetzung, viszerale Gefäße
39.7A.41 ↔	Endovaskuläre Implantation eines Stent-Grafts [Stent-Prothese] in Nierengefäße	39.B1.G1 ↔	(Perkutan-)transluminale Implantation von Stents ohne Medikamentenfreisetzung, Arterien vom Oberschenkel
39.8X.10 ↔	Exploration des Glomus caroticum und anderer Paraganglien	39.B1.H1 ↔	(Perkutan-)transluminale Implantation von Stents ohne Medikamentenfreisetzung, Gefäße vom Unterschenkel
39.8X.11 ↔	Exzision des Glomus caroticum und anderer Paraganglien	39.B1.J3 ↔	(Perkutan-)transluminale Implantation von Stents ohne Medikamentenfreisetzung, V. pulmonalis
39.8X.21 ↔	Revision ohne Ersatz eines Impulsgenerators zur Aktivierung des Baroreflexes	39.B1.J7 ↔	(Perkutan-)transluminale Implantation von Stents ohne Medikamentenfreisetzung, V. cava
39.8X.22 ↔	Entfernen eines Impulsgenerators zur Aktivierung des Baroreflexes	39.B1.JB ↔	(Perkutan-)transluminale Implantation von Stents ohne Medikamentenfreisetzung, andere abdominale und pelvine Venen
39.8X.31 ↔	Revision ohne Ersatz einer (von) Elektrode(n) zur Aktivierung des Baroreflexes	39.B1.JF ↔	(Perkutan-)transluminale Implantation von Stents ohne Medikamentenfreisetzung, Venen vom Oberschenkel
39.8X.32 ↔	Entfernen einer (von) Elektrode(n) zur Aktivierung des Baroreflexes	39.B1.JI ↔	(Perkutan-)transluminale Implantation von Stents ohne Medikamentenfreisetzung, V. portae
39.8X.99 ↔	Operationen am Glomus caroticum, Sinus caroticus und anderen Paraganglien, sonstige	39.B1.L1 ↔	(Perkutan-)transluminale Implantation von Stents ohne Medikamentenfreisetzung, spinale Gefäße
39.99.10 ↔	Aortopexie	39.B1.L1 ↔	(Perkutan-)transluminale Implantation von Stents ohne Medikamentenfreisetzung, spinale Gefäße
39.99.20 ↔	Operationen bei kongenitalen Gefäßanomalien, n.n.bez.	39.B2.09 ↔	(Perkutan-)transluminale Implantation von Stents mit Medikamentenfreisetzung, sonstige
39.99.21 ↔	Operationen bei kongenitaler Anomalie des Aortenisthmus (Stenose) oder bei unterbrochenem Aortenbogen	39.B2.11 ↔	(Perkutan-)transluminale Implantation von Stents mit Medikamentenfreisetzung, intrakranielle Gefäße
39.99.22 ↔	Operationen bei kongenitalen Anomalien der A. oder V. pulmonalis oder bei A. lusoria	39.B2.22 ↔	(Perkutan-)transluminale Implantation von Stents mit Medikamentenfreisetzung, A. carotis n.n.bez.
39.99.23 ↔	Operationen bei kongenitalen Anomalien der V. cava	39.B2.23 ↔	(Perkutan-)transluminale Implantation von Stents mit Medikamentenfreisetzung, A. carotis communis
39.99.24 ↔	Operationen bei kongenitalen Kollateralgefäßen und Unifokalisierung	39.B2.25 ↔	(Perkutan-)transluminale Implantation von Stents mit Medikamentenfreisetzung, A. carotis interna extrakraniell
39.99.39 ↔	Operationen bei sonstigen kongenitalen Gefäßanomalien	39.B2.26 ↔	(Perkutan-)transluminale Implantation von Stents mit Medikamentenfreisetzung, A. carotis interna extrakraniell mit A. carotis communis
39.B1.09 ↔	(Perkutan-)transluminale Implantation von Stents ohne Medikamentenfreisetzung, sonstige	39.B2.27 ↔	(Perkutan-)transluminale Implantation von Stents mit Medikamentenfreisetzung, A. carotis externa
39.B1.11 ↔	(Perkutan-)transluminale Implantation von Stents ohne Medikamentenfreisetzung, intrakranielle Gefäße	39.B2.28 ↔	(Perkutan-)transluminale Implantation von Stents mit Medikamentenfreisetzung, A. vertebralis extrakraniell
39.B1.22 ↔	(Perkutan-)transluminale Implantation von Stents ohne Medikamentenfreisetzung, A. carotis n.n.bez.	39.B2.31 ↔	(Perkutan-)transluminale Implantation von Stents mit Medikamentenfreisetzung, Gefäße von Schulter und Oberarm
39.B1.23 ↔	(Perkutan-)transluminale Implantation von Stents ohne Medikamentenfreisetzung, A. carotis communis	39.B2.51 ↔	(Perkutan-)transluminale Implantation von Stents mit Medikamentenfreisetzung, Gefäße von Unterarm
39.B1.25 ↔	(Perkutan-)transluminale Implantation von Stents ohne Medikamentenfreisetzung, A. carotis interna extrakraniell	39.B2.71 ↔	(Perkutan-)transluminale Implantation von Stents mit Medikamentenfreisetzung, Aorta
39.B1.26 ↔	(Perkutan-)transluminale Implantation von Stents ohne Medikamentenfreisetzung, A. carotis interna extrakraniell mit A. carotis communis	39.B2.74 ↔	(Perkutan-)transluminale Implantation von Stents mit Medikamentenfreisetzung, Aortenisthmus
39.B1.27 ↔	(Perkutan-)transluminale Implantation von Stents ohne Medikamentenfreisetzung, A. carotis externa	39.B2.81 ↔	(Perkutan-)transluminale Implantation von Stents mit Medikamentenfreisetzung, andere thorakale Gefäße
39.B1.28 ↔	(Perkutan-)transluminale Implantation von Stents ohne Medikamentenfreisetzung, A. vertebralis extrakraniell	39.B2.A4 ↔	(Perkutan-)transluminale Implantation von Stents mit Medikamentenfreisetzung, A. pulmonalis
39.B1.31 ↔	(Perkutan-)transluminale Implantation von Stents ohne Medikamentenfreisetzung, Gefäße von Schulter und Oberarm	39.B2.C1 ↔	(Perkutan-)transluminale Implantation von Stents mit Medikamentenfreisetzung, andere abdominale und pelvine Arterien
39.B1.51 ↔	(Perkutan-)transluminale Implantation von Stents ohne Medikamentenfreisetzung, Gefäße von Unterarm	39.B2.C3 ↔	(Perkutan-)transluminale Implantation von Stents mit Medikamentenfreisetzung, A. iliaca
39.B1.71 ↔	(Perkutan-)transluminale Implantation von Stents ohne Medikamentenfreisetzung, Aorta	39.B2.D1 ↔	(Perkutan-)transluminale Implantation von Stents mit Medikamentenfreisetzung, viszerale Gefäße
39.B1.74 ↔	(Perkutan-)transluminale Implantation von Stents ohne Medikamentenfreisetzung, Aortenisthmus	39.B2.G1 ↔	(Perkutan-)transluminale Implantation von Stents mit Medikamentenfreisetzung, Arterien vom Oberschenkel
39.B1.81 ↔	(Perkutan-)transluminale Implantation von Stents ohne Medikamentenfreisetzung, andere thorakale Gefäße		
39.B1.A4 ↔	(Perkutan-)transluminale Implantation von Stents ohne Medikamentenfreisetzung, A. pulmonalis		

39.B2.H1 ↔	(Perkutan-)transluminale Implantation von Stents mit Medikamentenfreisetzung, Gefäße vom Unterschenkel	39.B3.JB ↔	(Perkutan-)transluminale Implantation von gecoverten Stents ohne Medikamentenfreisetzung, andere abdominale und pelvine Venen
39.B2.J3 ↔	(Perkutan-)transluminale Implantation von Stents mit Medikamentenfreisetzung, V. pulmonalis	39.B3.JF ↔	(Perkutan-)transluminale Implantation von gecoverten Stents ohne Medikamentenfreisetzung, Venen vom Oberschenkel
39.B2.J7 ↔	(Perkutan-)transluminale Implantation von Stents mit Medikamentenfreisetzung, V. cava	39.B3.JI ↔	(Perkutan-)transluminale Implantation von gecoverten Stents ohne Medikamentenfreisetzung, V. portae
39.B2.JB ↔	(Perkutan-)transluminale Implantation von Stents mit Medikamentenfreisetzung, andere abdominale und pelvine Venen	39.B3.L1 ↔	(Perkutan-)transluminale Implantation von gecoverten Stents ohne Medikamentenfreisetzung, spinale Gefäße
39.B2.JF ↔	(Perkutan-)transluminale Implantation von Stents mit Medikamentenfreisetzung, Venen vom Oberschenkel	39.B3.L1 ↔	(Perkutan-)transluminale Implantation von gecoverten Stents ohne Medikamentenfreisetzung, spinale Gefäße
39.B2.JI ↔	(Perkutan-)transluminale Implantation von Stents mit Medikamentenfreisetzung, V. portae	39.B4.09 ↔	(Perkutan-)transluminale Implantation von gecoverten Stents mit Medikamentenfreisetzung, sonstige
39.B2.L1 ↔	(Perkutan-)transluminale Implantation von Stents mit Medikamentenfreisetzung, spinale Gefäße	39.B4.11 ↔	(Perkutan-)transluminale Implantation von gecoverten Stents mit Medikamentenfreisetzung, intrakranielle Gefäße
39.B2.L1 ↔	(Perkutan-)transluminale Implantation von Stents mit Medikamentenfreisetzung, spinale Gefäße	39.B4.22 ↔	(Perkutan-)transluminale Implantation von gecoverten Stents mit Medikamentenfreisetzung, A. carotis n.n.bez.
39.B3.09 ↔	(Perkutan-)transluminale Implantation von gecoverten Stents ohne Medikamentenfreisetzung, sonstige	39.B4.23 ↔	(Perkutan-)transluminale Implantation von gecoverten Stents mit Medikamentenfreisetzung, A. carotis communis
39.B3.11 ↔	(Perkutan-)transluminale Implantation von gecoverten Stents ohne Medikamentenfreisetzung, intrakranielle Gefäße	39.B4.25 ↔	(Perkutan-)transluminale Implantation von gecoverten Stents mit Medikamentenfreisetzung, A. carotis interna extrakraniell
39.B3.22 ↔	(Perkutan-)transluminale Implantation von gecoverten Stents ohne Medikamentenfreisetzung, A. carotis n.n.bez.	39.B4.26 ↔	(Perkutan-)transluminale Implantation von gecoverten Stents mit Medikamentenfreisetzung, A. carotis interna extrakraniell mit A. carotis communis
39.B3.23 ↔	(Perkutan-)transluminale Implantation von gecoverten Stents ohne Medikamentenfreisetzung, A. carotis communis	39.B4.27 ↔	(Perkutan-)transluminale Implantation von gecoverten Stents mit Medikamentenfreisetzung, A. carotis externa
39.B3.25 ↔	(Perkutan-)transluminale Implantation von gecoverten Stents ohne Medikamentenfreisetzung, A. carotis interna extrakraniell	39.B4.28 ↔	(Perkutan-)transluminale Implantation von gecoverten Stents mit Medikamentenfreisetzung, A. vertebralis extrakraniell
39.B3.26 ↔	(Perkutan-)transluminale Implantation von gecoverten Stents ohne Medikamentenfreisetzung, A. carotis interna extrakraniell mit A. carotis communis	39.B4.31 ↔	(Perkutan-)transluminale Implantation von gecoverten Stents mit Medikamentenfreisetzung, Gefäße von Schulter und Oberarm
39.B3.27 ↔	(Perkutan-)transluminale Implantation von gecoverten Stents ohne Medikamentenfreisetzung, A. carotis externa	39.B4.51 ↔	(Perkutan-)transluminale Implantation von gecoverten Stents mit Medikamentenfreisetzung, Gefäße von Unterarm
39.B3.28 ↔	(Perkutan-)transluminale Implantation von gecoverten Stents ohne Medikamentenfreisetzung, A. vertebralis extrakraniell	39.B4.81 ↔	(Perkutan-)transluminale Implantation von gecoverten Stents mit Medikamentenfreisetzung, andere thorakale Gefäße
39.B3.31 ↔	(Perkutan-)transluminale Implantation von gecoverten Stents ohne Medikamentenfreisetzung, Gefäße von Schulter und Oberarm	39.B4.C1 ↔	(Perkutan-)transluminale Implantation von gecoverten Stents mit Medikamentenfreisetzung, andere abdominale und pelvine Arterien
39.B3.51 ↔	(Perkutan-)transluminale Implantation von gecoverten Stents ohne Medikamentenfreisetzung, Gefäße von Unterarm	39.B4.C3 ↔	(Perkutan-)transluminale Implantation von gecoverten Stents mit Medikamentenfreisetzung, A. iliaca
39.B3.81 ↔	(Perkutan-)transluminale Implantation von gecoverten Stents ohne Medikamentenfreisetzung, andere thorakale Gefäße	39.B4.D1 ↔	(Perkutan-)transluminale Implantation von gecoverten Stents mit Medikamentenfreisetzung, viszerale Gefäße
39.B3.C1 ↔	(Perkutan-)transluminale Implantation von gecoverten Stents ohne Medikamentenfreisetzung, andere abdominale und pelvine Arterien	39.B4.G1 ↔	(Perkutan-)transluminale Implantation von gecoverten Stents mit Medikamentenfreisetzung, Arterien vom Oberschenkel
39.B3.C3 ↔	(Perkutan-)transluminale Implantation von gecoverten Stents ohne Medikamentenfreisetzung, A. iliaca	39.B4.H1 ↔	(Perkutan-)transluminale Implantation von gecoverten Stents mit Medikamentenfreisetzung, Gefäße vom Unterschenkel
39.B3.D1 ↔	(Perkutan-)transluminale Implantation von gecoverten Stents ohne Medikamentenfreisetzung, viszerale Gefäße	39.B4.J7 ↔	(Perkutan-)transluminale Implantation von gecoverten Stents mit Medikamentenfreisetzung, V. cava
39.B3.G1 ↔	(Perkutan-)transluminale Implantation von gecoverten Stents ohne Medikamentenfreisetzung, Arterien vom Oberschenkel	39.B4.JB ↔	(Perkutan-)transluminale Implantation von gecoverten Stents mit Medikamentenfreisetzung, andere abdominale und pelvine Venen
39.B3.H1 ↔	(Perkutan-)transluminale Implantation von gecoverten Stents ohne Medikamentenfreisetzung, Gefäße vom Unterschenkel		
39.B3.J7 ↔	(Perkutan-)transluminale Implantation von gecoverten Stents ohne Medikamentenfreisetzung, V. cava		

39.B4.JF ↔	(Perkutan-)transluminale Implantation von gecoverten Stents mit Medikamentenfreisetzung, Venen vom Oberschenkel	39.B5.L1 ↔	(Perkutan-)transluminale Implantation von ungecoverten Cheatham-Platinum-Stents, spinale Gefäße
39.B4.JI ↔	(Perkutan-)transluminale Implantation von gecoverten Stents mit Medikamentenfreisetzung, V. portae	39.B5.L1 ↔	(Perkutan-)transluminale Implantation von ungecoverten Cheatham-Platinum-Stents, spinale Gefäße
39.B4.L1 ↔	(Perkutan-)transluminale Implantation von gecoverten Stents mit Medikamentenfreisetzung, spinale Gefäße	39.B6.09 ↔	(Perkutan-)transluminale Implantation von gecoverten Cheatham-Platinum-Stents, sonstige
39.B4.L1 ↔	(Perkutan-)transluminale Implantation von gecoverten Stents mit Medikamentenfreisetzung, spinale Gefäße	39.B6.11 ↔	(Perkutan-)transluminale Implantation von gecoverten Cheatham-Platinum-Stents, intrakranielle Gefäße
39.B5.09 ↔	(Perkutan-)transluminale Implantation von ungecoverten Cheatham-Platinum-Stents, sonstige	39.B6.22 ↔	(Perkutan-)transluminale Implantation von gecoverten Cheatham-Platinum-Stents, A. carotis n.n.bez.
39.B5.11 ↔	(Perkutan-)transluminale Implantation von ungecoverten Cheatham-Platinum-Stents, intrakranielle Gefäße	39.B6.23 ↔	(Perkutan-)transluminale Implantation von gecoverten Cheatham-Platinum-Stents, A. carotis communis
39.B5.22 ↔	(Perkutan-)transluminale Implantation von ungecoverten Cheatham-Platinum-Stents, A. carotis n.n.bez.	39.B6.25 ↔	(Perkutan-)transluminale Implantation von gecoverten Cheatham-Platinum-Stents, A. carotis interna extrakraniell
39.B5.23 ↔	(Perkutan-)transluminale Implantation von ungecoverten Cheatham-Platinum-Stents, A. carotis communis	39.B6.26 ↔	(Perkutan-)transluminale Implantation von gecoverten Cheatham-Platinum-Stents, A. carotis interna extrakraniell mit A. carotis communis
39.B5.25 ↔	(Perkutan-)transluminale Implantation von ungecoverten Cheatham-Platinum-Stents, A. carotis interna extrakraniell	39.B6.27 ↔	(Perkutan-)transluminale Implantation von gecoverten Cheatham-Platinum-Stents, A. carotis externa
39.B5.26 ↔	(Perkutan-)transluminale Implantation von ungecoverten Cheatham-Platinum-Stents, A. carotis interna extrakraniell mit A. carotis communis	39.B6.31 ↔	(Perkutan-)transluminale Implantation von gecoverten Cheatham-Platinum-Stents, Gefäße von Schulter und Oberarm
39.B5.27 ↔	(Perkutan-)transluminale Implantation von ungecoverten Cheatham-Platinum-Stents, A. carotis externa	39.B6.51 ↔	(Perkutan-)transluminale Implantation von gecoverten Cheatham-Platinum-Stents, Gefäße von Unterarm
39.B5.31 ↔	(Perkutan-)transluminale Implantation von ungecoverten Cheatham-Platinum-Stents, Gefäße von Schulter und Oberarm	39.B6.71 ↔	(Perkutan-)transluminale Implantation von gecoverten Cheatham-Platinum-Stents, Aorta
39.B5.51 ↔	(Perkutan-)transluminale Implantation von ungecoverten Cheatham-Platinum-Stents, Gefäße von Unterarm	39.B6.74 ↔	(Perkutan-)transluminale Implantation von gecoverten Cheatham-Platinum-Stents, Aortenisthmus
39.B5.71 ↔	(Perkutan-)transluminale Implantation von ungecoverten Cheatham-Platinum-Stents, Aorta	39.B6.81 ↔	(Perkutan-)transluminale Implantation von gecoverten Cheatham-Platinum-Stents, andere thorakale Gefäße
39.B5.74 ↔	(Perkutan-)transluminale Implantation von ungecoverten Cheatham-Platinum-Stents, Aortenisthmus	39.B6.C1 ↔	(Perkutan-)transluminale Implantation von gecoverten Cheatham-Platinum-Stents, andere abdominale und pelvine Arterien
39.B5.81 ↔	(Perkutan-)transluminale Implantation von ungecoverten Cheatham-Platinum-Stents, andere thorakale Gefäße	39.B6.C3 ↔	(Perkutan-)transluminale Implantation von gecoverten Cheatham-Platinum-Stents, A. iliaca
39.B5.C1 ↔	(Perkutan-)transluminale Implantation von ungecoverten Cheatham-Platinum-Stents, andere abdominale und pelvine Arterien	39.B6.D1 ↔	(Perkutan-)transluminale Implantation von gecoverten Cheatham-Platinum-Stents, viszerale Gefäße
39.B5.C3 ↔	(Perkutan-)transluminale Implantation von ungecoverten Cheatham-Platinum-Stents, A. iliaca	39.B6.G1 ↔	(Perkutan-)transluminale Implantation von gecoverten Cheatham-Platinum-Stents, Arterien vom Oberschenkel
39.B5.D1 ↔	(Perkutan-)transluminale Implantation von ungecoverten Cheatham-Platinum-Stents, viszerale Gefäße	39.B6.H1 ↔	(Perkutan-)transluminale Implantation von gecoverten Cheatham-Platinum-Stents, Gefäße vom Unterschenkel
39.B5.G1 ↔	(Perkutan-)transluminale Implantation von ungecoverten Cheatham-Platinum-Stents, Arterien vom Oberschenkel	39.B6.J7 ↔	(Perkutan-)transluminale Implantation von gecoverten Cheatham-Platinum-Stents, V. cava
39.B5.H1 ↔	(Perkutan-)transluminale Implantation von ungecoverten Cheatham-Platinum-Stents, Gefäße vom Unterschenkel	39.B6.JB ↔	(Perkutan-)transluminale Implantation von gecoverten Cheatham-Platinum-Stents, andere abdominale und pelvine Venen
39.B5.J7 ↔	(Perkutan-)transluminale Implantation von ungecoverten Cheatham-Platinum-Stents, V. cava	39.B6.JF ↔	(Perkutan-)transluminale Implantation von gecoverten Cheatham-Platinum-Stents, Venen vom Oberschenkel
39.B5.JB ↔	(Perkutan-)transluminale Implantation von ungecoverten Cheatham-Platinum-Stents, andere abdominale und pelvine Venen	39.B6.JI ↔	(Perkutan-)transluminale Implantation von gecoverten Cheatham-Platinum-Stents, V. portae
39.B5.JF ↔	(Perkutan-)transluminale Implantation von ungecoverten Cheatham-Platinum-Stents, Venen vom Oberschenkel	39.B6.L1 ↔	(Perkutan-)transluminale Implantation von gecoverten Cheatham-Platinum-Stents, spinale Gefäße
39.B5.JI ↔	(Perkutan-)transluminale Implantation von ungecoverten Cheatham-Platinum-Stents, V. portae	39.B6.L1 ↔	(Perkutan-)transluminale Implantation von gecoverten Cheatham-Platinum-Stents, spinale Gefäße

39.B7.09 ↔	(Perkutan-)transluminale Implantation von ungecoverten grosslumige Stents, sonstige	39.B8.22 ↔	(Perkutan-)transluminale Implantation von gecoverten grosslumige Stents, A. carotis n.n.bez.
39.B7.11 ↔	(Perkutan-)transluminale Implantation von ungecoverten grosslumige Stents, intrakranielle Gefässe	39.B8.23 ↔	(Perkutan-)transluminale Implantation von gecoverten grosslumige Stents, A. carotis communis
39.B7.22 ↔	(Perkutan-)transluminale Implantation von ungecoverten grosslumige Stents, A. carotis n.n.bez.	39.B8.25 ↔	(Perkutan-)transluminale Implantation von gecoverten grosslumige Stents, A. carotis interna extrakraniell
39.B7.23 ↔	(Perkutan-)transluminale Implantation von ungecoverten grosslumige Stents, A. carotis communis	39.B8.26 ↔	(Perkutan-)transluminale Implantation von gecoverten grosslumige Stents, A. carotis interna extrakraniell mit A. carotis communis
39.B7.25 ↔	(Perkutan-)transluminale Implantation von ungecoverten grosslumige Stents, A. carotis interna extrakraniell	39.B8.27 ↔	(Perkutan-)transluminale Implantation von gecoverten grosslumige Stents, A. carotis externa
39.B7.26 ↔	(Perkutan-)transluminale Implantation von ungecoverten grosslumige Stents, A. carotis interna extrakraniell mit A. carotis communis	39.B8.28 ↔	(Perkutan-)transluminale Implantation von gecoverten grosslumige Stents, A. vertebralis extrakraniell
39.B7.27 ↔	(Perkutan-)transluminale Implantation von ungecoverten grosslumige Stents, A. carotis externa	39.B8.31 ↔	(Perkutan-)transluminale Implantation von gecoverten grosslumige Stents, Gefässe von Schulter und Oberarm
39.B7.28 ↔	(Perkutan-)transluminale Implantation von ungecoverten grosslumige Stents, A. vertebralis extrakraniell	39.B8.51 ↔	(Perkutan-)transluminale Implantation von gecoverten grosslumige Stents, Gefässe von Unterarm
39.B7.31 ↔	(Perkutan-)transluminale Implantation von ungecoverten grosslumige Stents, Gefässe von Schulter und Oberarm	39.B8.71 ↔	(Perkutan-)transluminale Implantation von gecoverten grosslumige Stents, Aorta
39.B7.51 ↔	(Perkutan-)transluminale Implantation von ungecoverten grosslumige Stents, Gefässe von Unterarm	39.B8.74 ↔	(Perkutan-)transluminale Implantation von gecoverten grosslumige Stents, Aortenisthmus
39.B7.71 ↔	(Perkutan-)transluminale Implantation von ungecoverten grosslumige Stents, Aorta	39.B8.81 ↔	(Perkutan-)transluminale Implantation von gecoverten grosslumige Stents, andere thorakale Gefässe
39.B7.74 ↔	(Perkutan-)transluminale Implantation von ungecoverten grosslumige Stents, Aortenisthmus	39.B8.A4 ↔	(Perkutan-)transluminale Implantation von gecoverten grosslumige Stents, A. pulmonalis
39.B7.81 ↔	(Perkutan-)transluminale Implantation von ungecoverten grosslumige Stents, andere thorakale Gefässe	39.B8.C1 ↔	(Perkutan-)transluminale Implantation von gecoverten grosslumige Stents, andere abdominale und pelvine Arterien
39.B7.A4 ↔	(Perkutan-)transluminale Implantation von ungecoverten grosslumige Stents, A. pulmonalis	39.B8.C3 ↔	(Perkutan-)transluminale Implantation von gecoverten grosslumige Stents, A. iliaca
39.B7.C1 ↔	(Perkutan-)transluminale Implantation von ungecoverten grosslumige Stents, andere abdominale und pelvine Arterien	39.B8.D1 ↔	(Perkutan-)transluminale Implantation von gecoverten grosslumige Stents, viszerale Gefässe
39.B7.C3 ↔	(Perkutan-)transluminale Implantation von ungecoverten grosslumige Stents, A. iliaca	39.B8.G1 ↔	(Perkutan-)transluminale Implantation von gecoverten grosslumige Stents, Arterien vom Oberschenkel
39.B7.D1 ↔	(Perkutan-)transluminale Implantation von ungecoverten grosslumige Stents, viszerale Gefässe	39.B8.H1 ↔	(Perkutan-)transluminale Implantation von gecoverten grosslumige Stents, Gefässe vom Unterschenkel
39.B7.G1 ↔	(Perkutan-)transluminale Implantation von ungecoverten grosslumige Stents, Arterien vom Oberschenkel	39.B8.J3 ↔	(Perkutan-)transluminale Implantation von gecoverten grosslumige Stents, V. pulmonalis
39.B7.H1 ↔	(Perkutan-)transluminale Implantation von ungecoverten grosslumige Stents, Gefässe vom Unterschenkel	39.B8.J7 ↔	(Perkutan-)transluminale Implantation von gecoverten grosslumige Stents, V. cava
39.B7.J3 ↔	(Perkutan-)transluminale Implantation von ungecoverten grosslumige Stents, V. pulmonalis	39.B8.JB ↔	(Perkutan-)transluminale Implantation von gecoverten grosslumige Stents, andere abdominale und pelvine Venen
39.B7.J7 ↔	(Perkutan-)transluminale Implantation von ungecoverten grosslumige Stents, V. cava	39.B8.JF ↔	(Perkutan-)transluminale Implantation von gecoverten grosslumige Stents, Venen vom Oberschenkel
39.B7.JB ↔	(Perkutan-)transluminale Implantation von ungecoverten grosslumige Stents, andere abdominale und pelvine Venen	39.B8.JI ↔	(Perkutan-)transluminale Implantation von gecoverten grosslumige Stents, V. portae
39.B7.JF ↔	(Perkutan-)transluminale Implantation von ungecoverten grosslumige Stents, Venen vom Oberschenkel	39.B8.L1 ↔	(Perkutan-)transluminale Implantation von gecoverten grosslumige Stents, spinale Gefässe
39.B7.JI ↔	(Perkutan-)transluminale Implantation von ungecoverten grosslumige Stents, V. portae	39.B8.L1 ↔	(Perkutan-)transluminale Implantation von gecoverten grosslumige Stents, spinale Gefässe
39.B7.L1 ↔	(Perkutan-)transluminale Implantation von ungecoverten grosslumige Stents, spinale Gefässe	39.BA.09 ↔	(Perkutan-)transluminale Implantation von ungecoverten Wachstumsstents, sonstige
39.B7.L1 ↔	(Perkutan-)transluminale Implantation von ungecoverten grosslumige Stents, spinale Gefässe	39.BA.A4 ↔	(Perkutan-)transluminale Implantation von ungecoverten Wachstumsstents, A. pulmonalis
39.B8.09 ↔	(Perkutan-)transluminale Implantation von gecoverten grosslumige Stents, sonstige	39.BA.J3 ↔	(Perkutan-)transluminale Implantation von ungecoverten Wachstumsstents, V. pulmonalis
39.B8.11 ↔	(Perkutan-)transluminale Implantation von gecoverten grosslumige Stents, intrakranielle Gefässe	39.BB.09 ↔	(Perkutan-)transluminale Implantation von gecoverten Wachstumsstents, sonstige
		39.BB.A4 ↔	(Perkutan-)transluminale Implantation von gecoverten Wachstumsstents, A. pulmonalis
		39.BB.J3 ↔	(Perkutan-)transluminale Implantation von gecoverten Wachstumsstents, V. pulmonalis

- 39.BE ↔ (Perkutan-)transluminale Implantation eines selbstexpandierenden Bifurkationsstents, intrakraniell
- 39.BF.09 ↔ (Perkutan-)transluminale Implantation von selbstexpandierenden Mikrostents, sonstige
- 39.BF.11 ↔ (Perkutan-)transluminale Implantation von selbstexpandierenden Mikrostents, intrakranielle Gefässe
- 39.BF.51 ↔ (Perkutan-)transluminale Implantation von selbstexpandierenden Mikrostents, Gefässe vom Unterarm
- 39.BF.H1 ↔ (Perkutan-)transluminale Implantation von selbstexpandierenden Mikrostents, Gefässe vom Unterschenkel
- 39.BG.09 ↔ (Perkutan-)transluminale Implantation von aus Einzeldrähten verwobenen Nitinolstents, sonstige
- 39.BG.31 ↔ (Perkutan-)transluminale Implantation von aus Einzeldrähten verwobenen Nitinolstents, Gefässe von Schulter und Oberarm
- 39.BG.81 ↔ (Perkutan-)transluminale Implantation von aus Einzeldrähten verwobenen Nitinolstents, andere thorakale Gefässe
- 39.BG.C1 ↔ (Perkutan-)transluminale Implantation von aus Einzeldrähten verwobenen Nitinolstents, andere abdominale und pelvine Arterien
- 39.BG.C3 ↔ (Perkutan-)transluminale Implantation von aus Einzeldrähten verwobenen Nitinolstents, A. iliaca
- 39.BG.G1 ↔ (Perkutan-)transluminale Implantation von aus Einzeldrähten verwobenen Nitinolstents, Arterien vom Oberschenkel
- 39.BG.H1 ↔ (Perkutan-)transluminale Implantation von aus Einzeldrähten verwobenen Nitinolstents, Gefässe vom Unterschenkel
- 39.BH.09 ↔ (Perkutan-)transluminale Implantation von Stents zur Strömungslaminierung bei Aneurysmen, sonstige
- 39.BH.11 ↔ (Perkutan-)transluminale Implantation von Stents zur Strömungslaminierung bei Aneurysmen, intrakranielle Gefässe
- 39.BH.11 ↔ (Perkutan-)transluminale Implantation von Stents zur Strömungslaminierung bei Aneurysmen, intrakranielle Gefässe
- 39.BH.22 ↔ (Perkutan-)transluminale Implantation von Stents zur Strömungslaminierung bei Aneurysmen, A. carotis n.n.bez.
- 39.BH.23 ↔ (Perkutan-)transluminale Implantation von Stents zur Strömungslaminierung bei Aneurysmen, A. carotis communis
- 39.BH.25 ↔ (Perkutan-)transluminale Implantation von Stents zur Strömungslaminierung bei Aneurysmen, A. carotis interna extrakraniell
- 39.BH.26 ↔ (Perkutan-)transluminale Implantation von Stents zur Strömungslaminierung bei Aneurysmen, A. carotis interna extrakraniell mit A. carotis communis
- 39.BH.27 ↔ (Perkutan-)transluminale Implantation von Stents zur Strömungslaminierung bei Aneurysmen, A. carotis externa
- 39.BH.28 ↔ (Perkutan-)transluminale Implantation von Stents zur Strömungslaminierung bei Aneurysmen, A. vertebralis extrakraniell
- 39.BH.31 ↔ (Perkutan-)transluminale Implantation von Stents zur Strömungslaminierung bei Aneurysmen, Gefässe von Schulter und Oberarm
- 39.BH.51 ↔ (Perkutan-)transluminale Implantation von Stents zur Strömungslaminierung bei Aneurysmen, Gefässe vom Unterarm
- 39.BH.71 ↔ (Perkutan-)transluminale Implantation von Stents zur Strömungslaminierung bei Aneurysmen, Aorta
- 39.BH.74 ↔ (Perkutan-)transluminale Implantation von Stents zur Strömungslaminierung bei Aneurysmen, Aortenisthmus
- 39.BH.81 ↔ (Perkutan-)transluminale Implantation von Stents zur Strömungslaminierung bei Aneurysmen, andere thorakale Gefässe
- 39.BH.C1 ↔ (Perkutan-)transluminale Implantation von Stents zur Strömungslaminierung bei Aneurysmen, andere abdominale und pelvine Arterien
- 39.BH.C3 ↔ (Perkutan-)transluminale Implantation von Stents zur Strömungslaminierung bei Aneurysmen, A. iliaca
- 39.BH.D1 ↔ (Perkutan-)transluminale Implantation von Stents zur Strömungslaminierung bei Aneurysmen, viszerale Gefässe
- 39.BH.G1 ↔ (Perkutan-)transluminale Implantation von Stents zur Strömungslaminierung bei Aneurysmen, Arterien vom Oberschenkel
- 39.BH.H1 ↔ (Perkutan-)transluminale Implantation von Stents zur Strömungslaminierung bei Aneurysmen, Gefässe vom Unterschenkel
- 39.BH.J7 ↔ (Perkutan-)transluminale Implantation von Stents zur Strömungslaminierung bei Aneurysmen, V. cava
- 39.BH.JB ↔ (Perkutan-)transluminale Implantation von Stents zur Strömungslaminierung bei Aneurysmen, andere abdominale und pelvine Venen
- 39.BH.JF ↔ (Perkutan-)transluminale Implantation von Stents zur Strömungslaminierung bei Aneurysmen, Venen vom Oberschenkel
- 39.BH.JI ↔ (Perkutan-)transluminale Implantation von Stents zur Strömungslaminierung bei Aneurysmen, V. portae
- 39.BH.L1 ↔ (Perkutan-)transluminale Implantation von Stents zur Strömungslaminierung bei Aneurysmen, spinale Gefässe
- 39.BH.L1 ↔ (Perkutan-)transluminale Implantation von Stents zur Strömungslaminierung bei Aneurysmen, spinale Gefässe

Prozedur F28-3

- 27.55.00 ↔ Vollhauttransplantat an Lippe und Mund, n.n.bez.
- 27.55.10 ↔ Kleinflächiges Vollhauttransplantat an Lippe und Mund
- 27.55.20 ↔ Grossflächiges Vollhauttransplantat an Lippe und Mund
- 27.55.99 ↔ Vollhauttransplantat an Lippe und Mund, sonstige
- 27.56.10 ↔ Kleinflächiges Spalthauttransplantat an Lippe und Mund
- 27.56.20 ↔ Grossflächiges Spalthauttransplantat an Lippe und Mund
- 27.56.30 ↔ Kleinflächige heterologe Hauttransplantation an die Lippe
- 27.56.40 ↔ Grossflächig heterologe Hauttransplantation an die Lippe
- 27.56.50 ↔ Kleinflächige homologe Hauttransplantation an die Lippe
- 27.56.60 ↔ Grossflächig homologe Hauttransplantation an die Lippe
- 27.56.99 ↔ Sonstiges Hauttransplantat an Lippe und Mund, sonstige
- 85.H1 ↔ Autologe Vollhauttransplantation an die Mamma
- 86.6A.11 ↔ Autologe Vollhauttransplantation, kleinflächig, am Kopf
- 86.6A.12 ↔ Autologe Vollhauttransplantation, kleinflächig, am Hals
- 86.6A.13 ↔ Autologe Vollhauttransplantation, kleinflächig, an Schulter und Axilla

86.6A.14 ↔ Autologe Vollhauttransplantation, kleinflächig, an Oberarm und Ellenbogen	86.6A.24 ↔ Autologe Vollhauttransplantation, grossflächig, an Oberarm und Ellenbogen
86.6A.15 ↔ Autologe Vollhauttransplantation, kleinflächig, am Unterarm	86.6A.25 ↔ Autologe Vollhauttransplantation, grossflächig, am Unterarm
86.6A.17 ↔ Autologe Vollhauttransplantation, kleinflächig, an Brustwand und Rücken	86.6A.27 ↔ Autologe Vollhauttransplantation, grossflächig, an Brustwand und Rücken
86.6A.18 ↔ Autologe Vollhauttransplantation, kleinflächig, an Bauchregion und Leiste	86.6A.28 ↔ Autologe Vollhauttransplantation, grossflächig, an Bauchregion und Leiste
86.6A.1A ↔ Autologe Vollhauttransplantation, kleinflächig, am Gesäss	86.6A.2A ↔ Autologe Vollhauttransplantation, grossflächig, am Gesäss
86.6A.1B ↔ Autologe Vollhauttransplantation, kleinflächig, an Oberschenkel und Knie	86.6A.2B ↔ Autologe Vollhauttransplantation, grossflächig, an Oberschenkel und Knie
86.6A.1C ↔ Autologe Vollhauttransplantation, kleinflächig, am Unterschenkel	86.6A.2C ↔ Autologe Vollhauttransplantation, grossflächig, am Unterschenkel
86.6A.1D ↔ Autologe Vollhauttransplantation, kleinflächig, am Fuss	86.6A.2D ↔ Autologe Vollhauttransplantation, grossflächig, am Fuss
86.6A.21 ↔ Autologe Vollhauttransplantation, grossflächig, am Kopf	86.6B.16 ↔ Autologe Spalthauttransplantation, kleinflächig, an der Hand
86.6A.22 ↔ Autologe Vollhauttransplantation, grossflächig, am Hals	86.6B.26 ↔ Autologe Spalthauttransplantation, grossflächig, an der Hand
86.6A.23 ↔ Autologe Vollhauttransplantation, grossflächig, an Schulter und Axilla	

ADRG F30**Operation bei komplexem angeborenem Herzfehler oder Hybridtherapie bei Kindern**

Prozedur in Tabelle F30-2 oder Hauptdiagnose in Tabelle F30-1 und Prozedur in Tabelle F30-3 oder mindestens eine Prozedur in Tabelle F30-4 und Alter < 16 Jahre

DRG F30Z**Operation bei komplexem angeborenem Herzfehler oder Hybridtherapie bei Kindern****Diagnose F30-1**

Q20.0	Truncus arteriosus communis	Q20.8	Sonstige angeborene Fehlbildungen der Herzhöhlen und verbindender Strukturen
Q20.1	Rechter Doppelausstromventrikel [Double outlet right ventricle]	Q22.0	Pulmonalklappenatresie
Q20.2	Linker Doppelausstromventrikel [Double outlet left ventricle]	Q22.6	Hypoplastisches Rechtsherzsyndrom
Q20.3	Diskordante ventrikuloarterielle Verbindung	Q23.4	Hypoplastisches Linksherzsyndrom
Q20.4	Doppeleinstromventrikel [Double inlet ventricle]	Q25.2	Atresie der Aorta
Q20.5	Diskordante atrioventrikuläre Verbindung	Q25.5	Atresie der A. pulmonalis
Q20.6	Vorhofisomerismus	Q26.2	Totale Fehleinmündung der Lungenvenen

Prozedur F30-2

35.81 ↔ Totalkorrektur einer Fallot-Tetralogie	35.F3.32 ↔ Pulmonalklappenersatz durch Xenograft, stentless, über minimalinvasive Thorakotomie (partielle obere Sternotomie, laterale Thorakotomie)
35.82 ↔ Totalkorrektur von total falsch mündenden Pulmonalvenen	35.F3.51 ↔ Pulmonalklappenersatz durch mechanische Prothese, über vollständige Sternotomie
35.83 ↔ Totale Rekonstruktion des Truncus arteriosus	35.F3.52 ↔ Pulmonalklappenersatz durch mechanische Prothese, über minimalinvasive Thorakotomie (partielle obere Sternotomie, laterale Thorakotomie)
35.84 ↔ Totalkorrektur der Transposition der grossen Gefässe, nicht andernorts klassifiziert	35.F3.61 ↔ Pulmonalklappenersatz durch klappentragende Gefässprothese, biologisch, über vollständige Sternotomie
35.85 ↔ Norwood-Typ-I-Operation	35.F3.62 ↔ Pulmonalklappenersatz durch klappentragende Gefässprothese, biologisch, über minimalinvasive Thorakotomie (partielle obere Sternotomie, laterale Thorakotomie)
35.F3.00 ↔ Pulmonalklappenersatz durch Herzklappenprothese oder klappentragende Gefässprothese, n.n.bez.	35.F3.71 ↔ Pulmonalklappenersatz durch klappentragende Gefässprothese, mechanisch, über vollständige Sternotomie
35.F3.09 ↔ Pulmonalklappenersatz durch Herzklappenprothese oder klappentragende Gefässprothese, sonstige	35.F3.72 ↔ Pulmonalklappenersatz durch klappentragende Gefässprothese, mechanisch, über minimalinvasive Thorakotomie (partielle obere Sternotomie, laterale Thorakotomie)
35.F3.11 ↔ Pulmonalklappenersatz durch Allograft [Homograft], über vollständige Sternotomie	35.F3.81 ↔ Pulmonalklappenersatz durch dezellularisiertes Allograft [Homograft], über vollständige Sternotomie
35.F3.12 ↔ Pulmonalklappenersatz durch Allograft [Homograft], über minimalinvasive Thorakotomie (partielle obere Sternotomie, laterale Thorakotomie)	
35.F3.21 ↔ Pulmonalklappenersatz durch Xenograft (Bioprothese), über vollständige Sternotomie	
35.F3.22 ↔ Pulmonalklappenersatz durch Xenograft (Bioprothese), über minimalinvasive Thorakotomie (partielle obere Sternotomie, laterale Thorakotomie)	
35.F3.31 ↔ Pulmonalklappenersatz durch Xenograft, stentless, über vollständige Sternotomie	

- 35.F3.82 ↔ Pulmonalklappenersatz durch dezellularisiertes Allograft [Homograft], über minimalinvasive Thorakotomie (partielle obere Sternotomie, laterale Thorakotomie)
- 35.H3.00 ↔ Entfernen sowie Implantation einer neuen Pulmonalklappenprothese oder klappentragenden Gefässprothese, n.n.bez.
- 35.H3.09 ↔ Entfernen sowie Implantation einer neuen Pulmonalklappenprothese oder klappentragenden Gefässprothese, sonstige
- 35.H3.11 ↔ Entfernen einer Pulmonalklappenprothese sowie Implantation eines Allografts [Homograft], über vollständige Sternotomie
- 35.H3.12 ↔ Entfernen einer Pulmonalklappenprothese sowie Implantation eines Allografts [Homograft], über minimalinvasive Thorakotomie (partielle obere Sternotomie, laterale Thorakotomie)
- 35.H3.21 ↔ Entfernen einer Pulmonalklappenprothese sowie Implantation eines Xenografts (Bioprothese), über vollständige Sternotomie
- 35.H3.22 ↔ Entfernen einer Pulmonalklappenprothese sowie Implantation eines Xenografts (Bioprothese), über minimalinvasive Thorakotomie (partielle obere Sternotomie, laterale Thorakotomie)
- 35.H3.31 ↔ Entfernen einer Pulmonalklappenprothese sowie Implantation eines Xenografts, stentless, über vollständige Sternotomie
- 35.H3.32 ↔ Entfernen einer Pulmonalklappenprothese sowie Implantation eines Xenografts, stentless, über minimalinvasive Thorakotomie (partielle obere Sternotomie, laterale Thorakotomie)
- 35.H3.51 ↔ Entfernen einer Pulmonalklappenprothese sowie Implantation einer mechanischen Prothese, über vollständige Sternotomie
- 35.H3.52 ↔ Entfernen einer Pulmonalklappenprothese sowie Implantation einer mechanischen Prothese, über minimalinvasive Thorakotomie (partielle obere Sternotomie, laterale Thorakotomie)
- 35.H3.61 ↔ Entfernen einer Pulmonalklappenprothese sowie Implantation einer klappentragenden Gefässprothese, biologisch, über vollständige Sternotomie
- 35.H3.62 ↔ Entfernen einer Pulmonalklappenprothese sowie Implantation einer klappentragenden Gefässprothese, biologisch, über minimalinvasive Thorakotomie (partielle obere Sternotomie, laterale Thorakotomie)
- 35.H3.71 ↔ Entfernen einer Pulmonalklappenprothese sowie Implantation einer klappentragenden Gefässprothese, mechanisch, über vollständige Sternotomie
- 35.H3.72 ↔ Entfernen einer Pulmonalklappenprothese sowie Implantation einer klappentragenden Gefässprothese, mechanisch, über minimalinvasive Thorakotomie (partielle obere Sternotomie, laterale Thorakotomie)
- 35.H3.81 ↔ Entfernen einer Pulmonalklappenprothese sowie Implantation eines dezellularisierten Allografts [Homograft], über vollständige Sternotomie
- 35.H3.82 ↔ Entfernen einer Pulmonalklappenprothese sowie Implantation eines dezellularisierten Allografts [Homograft], über minimalinvasive Thorakotomie (partielle obere Sternotomie, laterale Thorakotomie)
- 37.99.21 ↔ Korrektur eines Double-outlet-right-ventricle vom Fallot-Typ
- 37.99.22 ↔ Korrektur eines sonstigen Double-outlet-right-ventricle
- 37.99.23 ↔ Operation an einem funktionell/morphologisch univentrikulären Herzen
- 37.99.24 ↔ Korrektur eines Cor triatriatum
- 37.99.25 ↔ Korrektur eines Absent Pulmonary Valve Syndrom
- 39.21.00 ↔ Anastomose von der V. cava zur A. pulmonalis, n.n.bez.
- 39.21.10 ↔ Glenn-Operation an einem funktionell/morphologisch univentrikulären Herzen
- 39.21.99 ↔ Anastomose von der V. cava zur A. pulmonalis, sonstige

Prozedur F30-3

- 35.31 ↔ Papillarmuskeloperation
- 35.32 ↔ Sehnenfaden-Operation
- 35.34 ↔ Infundibulektomie
- 35.35.00 ↔ Operationen an den Trabeculae carneae cordis, n.n.bez.
- 35.35.09 ↔ Operationen an den Trabeculae carneae cordis, sonstige
- 35.35.10 ↔ Subvalvuläre fibröse oder muskuläre Resektion an der Aortenklappe
- 35.36.00 ↔ Supravalvuläre Resektion, Herzklappe, n.n.bez.
- 35.36.09 ↔ Supravalvuläre Resektion, Herzklappe, sonstige
- 35.36.11 ↔ Supravalvuläre Resektion, Aortenklappe
- 35.36.21 ↔ Supravalvuläre Resektion, Pulmonalklappe
- 35.41.00 ↔ Vergrößerung eines bestehenden Vorhofseptumdefekts, n.n.bez.
- 35.41.10 ↔ Vergrößerung eines bestehenden Vorhofseptumdefekts, offen chirurgisch
- 35.41.20 ↔ Vergrößerung eines bestehenden Vorhofseptumdefekts, perkutan-transluminal
- 35.41.99 ↔ Vergrößerung eines bestehenden Vorhofseptumdefekts, sonstige
- 35.42.00 ↔ Bildung von Herzseptumdefekten, n.n.bez.
- 35.42.09 ↔ Bildung von Herzseptumdefekten, sonstige
- 35.42.10 ↔ Bildung von Herzseptumdefekten, offen chirurgisch
- 35.42.21 ↔ Bildung von Herzseptumdefekten, perkutan-transluminal, ohne Implantat
- 35.42.22 ↔ Bildung von Herzseptumdefekten, perkutan-transluminal, mit Implantat
- 35.43.00 ↔ Vergrößerung eines bestehenden Ventrikelseptumdefekts, n.n.bez.
- 35.43.10 ↔ Vergrößerung eines bestehenden Ventrikelseptumdefekts, offen chirurgisch
- 35.43.20 ↔ Vergrößerung eines bestehenden Ventrikelseptumdefekts, perkutan-transluminal
- 35.43.99 ↔ Vergrößerung eines bestehenden Ventrikelseptumdefekts, sonstige
- 35.50 ↔ Korrektur von nicht näher bezeichnetem Herzseptumdefekt mit Prothese
- 35.51 ↔ Korrektur eines Vorhofseptumdefekts mit Prothese, offene Technik
- 35.53 ↔ Korrektur eines Ventrikelseptumdefekts mit Prothese, offener Zugang
- 35.54 ↔ Korrektur von Endokardkissendefekten (AV-Kanal) mit Prothese
- 35.60 ↔ Korrektur eines nicht bezeichneten Herzseptumdefekts mit Bio-Graft
- 35.61 ↔ Korrektur eines Vorhofseptumdefekts mit Bio-Graft
- 35.62 ↔ Korrektur eines Ventrikelseptumdefekts mit Bio-Graft

35.63 ↔	Korrektur von Endokardkissendefekten (AV-Kanal) mit Bio-Graft	35.C1.00 ↔	Taschenrekonstruktion der Aortenklappe, n.n.bez.
35.70 ↔	Sonstige nicht näher bezeichnete Korrektur von nicht näher bezeichneten Herzseptumdefekten	35.C1.09 ↔	Taschenrekonstruktion der Aortenklappe, sonstige
35.71 ↔	Sonstige nicht näher bezeichnete Korrektur eines Vorhofseptumdefekts	35.C1.11 ↔	Taschenrekonstruktion der Aortenklappe über vollständige Sternotomie
35.72.00 ↔	Korrektur eines Ventrikelseptumdefekts, n.n.bez.	35.C1.12 ↔	Taschenrekonstruktion der Aortenklappe über minimalinvasive Thorakotomie (partielle obere Sternotomie, laterale Thorakotomie)
35.72.10 ↔	Verschluss eines erworbenen Ventrikelseptumdefekts	35.C2.00 ↔	Segelrekonstruktion der Mitralklappe, n.n.bez.
35.72.99 ↔	Korrektur eines Ventrikelseptumdefekts, sonstige	35.C2.09 ↔	Segelrekonstruktion der Mitralklappe, sonstige
35.73 ↔	Sonstige und nicht näher bezeichnete Korrektur von Endokardkissendefekten (AV-Kanal)	35.C2.11 ↔	Segelrekonstruktion der Mitralklappe über vollständige Sternotomie
35.82 ↔	Totalkorrektur von total falsch mündenden Pulmonalvenen	35.C2.12 ↔	Segelrekonstruktion der Mitralklappe über minimalinvasive Thorakotomie (partielle obere Sternotomie, laterale Thorakotomie)
35.91 ↔	Interatriale Transposition des venösen Rückflusses	35.C3.00 ↔	Taschenrekonstruktion der Pulmonalklappe, n.n.bez.
35.92 ↔	Erzeugen eines Conduits zwischen rechtem Ventrikel und Pulmonalarterie	35.C3.09 ↔	Taschenrekonstruktion der Pulmonalklappe, sonstige
35.93 ↔	Erzeugen eines Conduits zwischen linkem Ventrikel und Aorta	35.C3.11 ↔	Taschenrekonstruktion der Pulmonalklappe über vollständige Sternotomie
35.94 ↔	Erzeugen eines Conduits zwischen Vorhof und Pulmonalarterie	35.C3.12 ↔	Taschenrekonstruktion der Pulmonalklappe über minimalinvasive Thorakotomie (partielle obere Sternotomie, laterale Thorakotomie)
35.95 ↔	Revision einer Korrekturoperation am Herzen	35.C4.00 ↔	Segelrekonstruktion der Trikuspidalklappe, n.n.bez.
35.98.19 ↔	Perkutan-transluminaler Verschluss eines Vorhofseptumdefekts, sonstige	35.C4.09 ↔	Segelrekonstruktion der Trikuspidalklappe, sonstige
35.98.30 ↔	Perkutan-transluminaler Verschluss eines Ventrikelseptumdefekts	35.C4.11 ↔	Segelrekonstruktion der Trikuspidalklappe über vollständige Sternotomie
35.98.99 ↔	Sonstige Operationen an Herzsepten, sonstige	35.C4.12 ↔	Segelrekonstruktion der Trikuspidalklappe über minimalinvasive Thorakotomie (partielle obere Sternotomie, laterale Thorakotomie)
35.A1.00 ↔	Valvulotomie an der Aortenklappe, n.n.bez.	35.D1.00 ↔	Anuloplastik der Aortenklappe, n.n.bez.
35.A1.09 ↔	Valvulotomie an der Aortenklappe, sonstige	35.D1.09 ↔	Anuloplastik der Aortenklappe, sonstige
35.A1.11 ↔	Valvulotomie an der Aortenklappe über vollständige Sternotomie	35.D1.11 ↔	Anuloplastik der Aortenklappe über vollständige Sternotomie
35.A1.12 ↔	Valvulotomie an der Aortenklappe über minimalinvasive Thorakotomie (partielle obere Sternotomie, laterale Thorakotomie)	35.D1.12 ↔	Anuloplastik der Aortenklappe über minimalinvasive Thorakotomie (partielle obere Sternotomie, laterale Thorakotomie)
35.A1.13 ↔	Valvulotomie an der Aortenklappe, endovaskulärer Zugang	35.D1.13 ↔	Anuloplastik der Aortenklappe, endovaskulärer Zugang
35.A1.14 ↔	Valvulotomie an der Aortenklappe kathetergesteuert, transapikal	35.D1.14 ↔	Anuloplastik der Aortenklappe kathetergesteuert, transapikal
35.A2.00 ↔	Valvulotomie an der Mitralklappe, n.n.bez.	35.D2.00 ↔	Anuloplastik der Mitralklappe, n.n.bez.
35.A2.09 ↔	Valvulotomie an der Mitralklappe, sonstige	35.D2.09 ↔	Anuloplastik der Mitralklappe, sonstige
35.A2.11 ↔	Valvulotomie an der Mitralklappe über vollständige Sternotomie	35.D2.11 ↔	Anuloplastik der Mitralklappe über vollständige Sternotomie
35.A2.12 ↔	Valvulotomie an der Mitralklappe über minimalinvasive Thorakotomie (partielle obere Sternotomie, laterale Thorakotomie)	35.D2.12 ↔	Anuloplastik der Mitralklappe über minimalinvasive Thorakotomie (partielle obere Sternotomie, laterale Thorakotomie)
35.A2.13 ↔	Valvulotomie an der Mitralklappe, endovaskulärer Zugang	35.D2.14 ↔	Anuloplastik der Mitralklappe kathetergesteuert, transapikal
35.A2.14 ↔	Valvulotomie an der Mitralklappe kathetergesteuert, transapikal	35.D3.00 ↔	Anuloplastik der Pulmonalklappe, n.n.bez.
35.A3.00 ↔	Valvulotomie an der Pulmonalklappe, n.n.bez.	35.D3.09 ↔	Anuloplastik der Pulmonalklappe, sonstige
35.A3.09 ↔	Valvulotomie an der Pulmonalklappe, sonstige	35.D3.11 ↔	Anuloplastik der Pulmonalklappe über vollständige Sternotomie
35.A3.11 ↔	Valvulotomie an der Pulmonalklappe über vollständige Sternotomie	35.D3.12 ↔	Anuloplastik der Pulmonalklappe über minimalinvasive Thorakotomie (partielle obere Sternotomie, laterale Thorakotomie)
35.A3.12 ↔	Valvulotomie an der Pulmonalklappe über minimalinvasive Thorakotomie (partielle obere Sternotomie, laterale Thorakotomie)	35.D3.13 ↔	Anuloplastik der Pulmonalklappe, endovaskulärer Zugang
35.A3.13 ↔	Valvulotomie an der Pulmonalklappe, endovaskulärer Zugang	35.D3.14 ↔	Anuloplastik der Pulmonalklappe kathetergesteuert, transapikal
35.A3.14 ↔	Valvulotomie an der Pulmonalklappe kathetergesteuert, transapikal	35.D4.00 ↔	Anuloplastik der Trikuspidalklappe, n.n.bez.
35.A4.00 ↔	Valvulotomie an der Trikuspidalklappe, n.n.bez.	35.D4.09 ↔	Anuloplastik der Trikuspidalklappe, sonstige
35.A4.09 ↔	Valvulotomie an der Trikuspidalklappe, sonstige	35.D4.11 ↔	Anuloplastik der Trikuspidalklappe über vollständige Sternotomie
35.A4.11 ↔	Valvulotomie an der Trikuspidalklappe über vollständige Sternotomie	35.D4.12 ↔	Anuloplastik der Trikuspidalklappe über minimalinvasive Thorakotomie (partielle obere Sternotomie, laterale Thorakotomie)
35.A4.12 ↔	Valvulotomie an der Trikuspidalklappe über minimalinvasive Thorakotomie (partielle obere Sternotomie, laterale Thorakotomie)	35.D4.14 ↔	Anuloplastik der Trikuspidalklappe kathetergesteuert, transapikal
35.A4.13 ↔	Valvulotomie an der Trikuspidalklappe, endovaskulärer Zugang	35.D4.21 ↔	Anuloplastik der Trikuspidalklappe, transarteriell
35.A4.14 ↔	Valvulotomie an der Trikuspidalklappe kathetergesteuert, transapikal	35.D4.22 ↔	Anuloplastik der Trikuspidalklappe, transvenös

35.E1.11 ↔	Valvuloplastik der Aortenklappe über vollständige Sternotomie	35.F1.A2 ↔	Aortenklappenersatz durch ballonexpandierendes Xenograft mit Fixierungsnähten, über minimalinvasive Thorakotomie (partielle obere Sternotomie, laterale Thorakotomie)
35.E1.12 ↔	Valvuloplastik der Aortenklappe über minimalinvasive Thorakotomie (partielle obere Sternotomie, laterale Thorakotomie)	35.F2.00 ↔	Mitralklappenersatz durch Herzklappenprothese, n.n.bez.
35.E2.11 ↔	Valvuloplastik der Mitralklappe über vollständige Sternotomie	35.F2.09 ↔	Mitralklappenersatz durch Herzklappenprothese, sonstige
35.E2.12 ↔	Valvuloplastik der Mitralklappe über minimalinvasive Thorakotomie (partielle obere Sternotomie, laterale Thorakotomie)	35.F2.11 ↔	Mitralklappenersatz durch Allograft [Homograft], über vollständige Sternotomie
35.E3.11 ↔	Valvuloplastik der Pulmonalklappe über vollständige Sternotomie	35.F2.12 ↔	Mitralklappenersatz durch Allograft [Homograft], über minimalinvasive Thorakotomie (partielle obere Sternotomie, laterale Thorakotomie)
35.E3.12 ↔	Valvuloplastik der Pulmonalklappe über minimalinvasive Thorakotomie (partielle obere Sternotomie, laterale Thorakotomie)	35.F2.21 ↔	Mitralklappenersatz durch Xenograft (Bioprothese), über vollständige Sternotomie
35.E4.11 ↔	Valvuloplastik der Trikuspidalklappe über vollständige Sternotomie	35.F2.22 ↔	Mitralklappenersatz durch Xenograft (Bioprothese), über minimalinvasive Thorakotomie (partielle obere Sternotomie, laterale Thorakotomie)
35.E4.12 ↔	Valvuloplastik der Trikuspidalklappe über minimalinvasive Thorakotomie (partielle obere Sternotomie, laterale Thorakotomie)	35.F2.31 ↔	Mitralklappenersatz durch Xenograft, stentless, über vollständige Sternotomie
35.F1.00 ↔	Aortenklappenersatz durch Herzklappenprothese oder klappentragende Gefässprothese, n.n.bez.	35.F2.32 ↔	Mitralklappenersatz durch Xenograft, stentless, über minimalinvasive Thorakotomie (partielle obere Sternotomie, laterale Thorakotomie)
35.F1.09 ↔	Aortenklappenersatz durch Herzklappenprothese oder klappentragende Gefässprothese, sonstige	35.F2.51 ↔	Mitralklappenersatz durch mechanische Prothese, über vollständige Sternotomie
35.F1.11 ↔	Aortenklappenersatz durch Allograft [Homograft], über vollständige Sternotomie	35.F2.52 ↔	Mitralklappenersatz durch mechanische Prothese, über minimalinvasive Thorakotomie (partielle obere Sternotomie, laterale Thorakotomie)
35.F1.12 ↔	Aortenklappenersatz durch Allograft [Homograft], über minimalinvasive Thorakotomie (partielle obere Sternotomie, laterale Thorakotomie)	35.F3.00 ↔	Pulmonalklappenersatz durch Herzklappenprothese oder klappentragende Gefässprothese, n.n.bez.
35.F1.21 ↔	Aortenklappenersatz durch Xenograft (Bioprothese), über vollständige Sternotomie	35.F3.09 ↔	Pulmonalklappenersatz durch Herzklappenprothese oder klappentragende Gefässprothese, sonstige
35.F1.22 ↔	Aortenklappenersatz durch Xenograft (Bioprothese), über minimalinvasive Thorakotomie (partielle obere Sternotomie, laterale Thorakotomie)	35.F3.11 ↔	Pulmonalklappenersatz durch Allograft [Homograft], über vollständige Sternotomie
35.F1.31 ↔	Aortenklappenersatz durch Xenograft, stentless, über vollständige Sternotomie	35.F3.12 ↔	Pulmonalklappenersatz durch Allograft [Homograft], über minimalinvasive Thorakotomie (partielle obere Sternotomie, laterale Thorakotomie)
35.F1.32 ↔	Aortenklappenersatz durch Xenograft, stentless, über minimalinvasive Thorakotomie (partielle obere Sternotomie, laterale Thorakotomie)	35.F3.21 ↔	Pulmonalklappenersatz durch Xenograft (Bioprothese), über vollständige Sternotomie
35.F1.41 ↔	Aortenklappenersatz durch selbstexpandierendes Xenograft, nahtfrei, über vollständige Sternotomie	35.F3.22 ↔	Pulmonalklappenersatz durch Xenograft (Bioprothese), über minimalinvasive Thorakotomie (partielle obere Sternotomie, laterale Thorakotomie)
35.F1.42 ↔	Aortenklappenersatz durch selbstexpandierendes Xenograft, nahtfrei, über minimalinvasive Thorakotomie (partielle obere Sternotomie, laterale Thorakotomie)	35.F3.31 ↔	Pulmonalklappenersatz durch Xenograft, stentless, über vollständige Sternotomie
35.F1.51 ↔	Aortenklappenersatz durch mechanische Prothese, über vollständige Sternotomie	35.F3.32 ↔	Pulmonalklappenersatz durch Xenograft, stentless, über minimalinvasive Thorakotomie (partielle obere Sternotomie, laterale Thorakotomie)
35.F1.52 ↔	Aortenklappenersatz durch mechanische Prothese, über minimalinvasive Thorakotomie (partielle obere Sternotomie, laterale Thorakotomie)	35.F3.51 ↔	Pulmonalklappenersatz durch mechanische Prothese, über vollständige Sternotomie
35.F1.61 ↔	Aortenklappenersatz durch klappentragende Gefässprothese, biologisch, über vollständige Sternotomie	35.F3.52 ↔	Pulmonalklappenersatz durch mechanische Prothese, über minimalinvasive Thorakotomie (partielle obere Sternotomie, laterale Thorakotomie)
35.F1.62 ↔	Aortenklappenersatz durch klappentragende Gefässprothese, biologisch, über minimalinvasive Thorakotomie (partielle obere Sternotomie, laterale Thorakotomie)	35.F3.61 ↔	Pulmonalklappenersatz durch klappentragende Gefässprothese, biologisch, über vollständige Sternotomie
35.F1.71 ↔	Aortenklappenersatz durch klappentragende Gefässprothese, mechanisch, über vollständige Sternotomie	35.F3.62 ↔	Pulmonalklappenersatz durch klappentragende Gefässprothese, biologisch, über minimalinvasive Thorakotomie (partielle obere Sternotomie, laterale Thorakotomie)
35.F1.72 ↔	Aortenklappenersatz durch klappentragende Gefässprothese, mechanisch, über minimalinvasive Thorakotomie (partielle obere Sternotomie, laterale Thorakotomie)	35.F3.71 ↔	Pulmonalklappenersatz durch klappentragende Gefässprothese, mechanisch, über vollständige Sternotomie
35.F1.81 ↔	Aortenklappenersatz durch dezellularisiertes Allograft [Homograft], über vollständige Sternotomie	35.F3.72 ↔	Pulmonalklappenersatz durch klappentragende Gefässprothese, mechanisch, über minimalinvasive Thorakotomie (partielle obere Sternotomie, laterale Thorakotomie)
35.F1.82 ↔	Aortenklappenersatz durch dezellularisiertes Allograft [Homograft], über minimalinvasive Thorakotomie (partielle obere Sternotomie, laterale Thorakotomie)	35.F3.81 ↔	Pulmonalklappenersatz durch dezellularisiertes Allograft [Homograft], über vollständige Sternotomie

35.F3.82 ↔	Pulmonalklappenersatz durch dezellularisiertes Allograft [Homograft], über minimalinvasive Thorakotomie (partielle obere Sternotomie, laterale Thorakotomie)	35.H1.00 ↔	Entfernen sowie Implantation einer neuen Aortenklappenprothese oder klappentragenden Gefäßprothese, n.n.bez.
35.F4.00 ↔	Trikuspidalklappenersatz durch Herzklappenprothese, n.n.bez.	35.H1.09 ↔	Entfernen sowie Implantation einer neuen Aortenklappenprothese oder klappentragenden Gefäßprothese, sonstige
35.F4.09 ↔	Trikuspidalklappenersatz durch Herzklappenprothese, sonstige	35.H1.11 ↔	Entfernen einer Aortenklappenprothese sowie Implantation eines Allografts [Homograft], über vollständige Sternotomie
35.F4.11 ↔	Trikuspidalklappenersatz durch Allograft [Homograft], über vollständige Sternotomie	35.H1.12 ↔	Entfernen einer Aortenklappenprothese sowie Implantation eines Allografts [Homograft], über minimalinvasive Thorakotomie (partielle obere Sternotomie, laterale Thorakotomie)
35.F4.12 ↔	Trikuspidalklappenersatz durch Allograft [Homograft], über minimalinvasive Thorakotomie (partielle obere Sternotomie, laterale Thorakotomie)	35.H1.21 ↔	Entfernen einer Aortenklappenprothese sowie Implantation eines Xenografts (Bioprothese), über vollständige Sternotomie
35.F4.21 ↔	Trikuspidalklappenersatz durch Xenograft (Bioprothese), über vollständige Sternotomie	35.H1.22 ↔	Entfernen einer Aortenklappenprothese sowie Implantation eines Xenografts (Bioprothese), über minimalinvasive Thorakotomie (partielle obere Sternotomie, laterale Thorakotomie)
35.F4.22 ↔	Trikuspidalklappenersatz durch Xenograft (Bioprothese), über minimalinvasive Thorakotomie (partielle obere Sternotomie, laterale Thorakotomie)	35.H1.31 ↔	Entfernen einer Aortenklappenprothese sowie Implantation eines Xenografts, stentless, über vollständige Sternotomie
35.F4.23 ↔	Trikuspidalklappenersatz durch Xenograft (Bioprothese), endovaskulärer Zugang	35.H1.32 ↔	Entfernen einer Aortenklappenprothese sowie Implantation eines Xenografts, stentless, über minimalinvasive Thorakotomie (partielle obere Sternotomie, laterale Thorakotomie)
35.F4.24 ↔	Trikuspidalklappenersatz durch Xenograft (Bioprothese), transapikal	35.H1.41 ↔	Entfernen einer Aortenklappenprothese sowie Implantation eines selbstexpandierenden Xenografts, nahtfrei, über vollständige Sternotomie
35.F4.31 ↔	Trikuspidalklappenersatz durch Xenograft, stentless, über vollständige Sternotomie	35.H1.42 ↔	Entfernen einer Aortenklappenprothese sowie Implantation eines selbstexpandierenden Xenografts, nahtfrei, über minimalinvasive Thorakotomie (partielle obere Sternotomie, laterale Thorakotomie)
35.F4.32 ↔	Trikuspidalklappenersatz durch Xenograft, stentless, über minimalinvasive Thorakotomie (partielle obere Sternotomie, laterale Thorakotomie)	35.H1.51 ↔	Entfernen einer Aortenklappenprothese sowie Implantation einer mechanischen Prothese, über vollständige Sternotomie
35.F4.33 ↔	Trikuspidalklappenersatz durch Xenograft, stentless, endovaskulärer Zugang	35.H1.52 ↔	Entfernen einer Aortenklappenprothese sowie Implantation einer mechanischen Prothese, über minimalinvasive Thorakotomie (partielle obere Sternotomie, laterale Thorakotomie)
35.F4.34 ↔	Trikuspidalklappenersatz durch Xenograft, stentless, transapikal	35.H1.61 ↔	Entfernen einer Aortenklappenprothese sowie Implantation einer klappentragenden Gefäßprothese, biologisch, über vollständige Sternotomie
35.F4.51 ↔	Trikuspidalklappenersatz durch mechanische Prothese, über vollständige Sternotomie	35.H1.62 ↔	Entfernen einer Aortenklappenprothese sowie Implantation einer klappentragenden Gefäßprothese, biologisch, über minimalinvasive Thorakotomie (partielle obere Sternotomie, laterale Thorakotomie)
35.F4.52 ↔	Trikuspidalklappenersatz durch mechanische Prothese, über minimalinvasive Thorakotomie (partielle obere Sternotomie, laterale Thorakotomie)	35.H1.71 ↔	Entfernen einer Aortenklappenprothese sowie Implantation einer klappentragenden Gefäßprothese, mechanisch, über vollständige Sternotomie
35.G0 ↔	Revision eines Herzklappenersatzes, n.n.bez.	35.H1.72 ↔	Entfernen einer Aortenklappenprothese sowie Implantation einer klappentragenden Gefäßprothese, mechanisch, über minimalinvasive Thorakotomie (partielle obere Sternotomie, laterale Thorakotomie)
35.G1.11 ↔	Revision eines Aortenklappenersatzes, über vollständige Sternotomie	35.H1.81 ↔	Entfernen einer Aortenklappenprothese sowie Implantation eines dezellularisierten Allografts [Homograft], über vollständige Sternotomie
35.G1.12 ↔	Revision eines Aortenklappenersatzes, über minimalinvasive Thorakotomie (partielle obere Sternotomie, laterale Thorakotomie)	35.H1.82 ↔	Entfernen einer Aortenklappenprothese sowie Implantation eines dezellularisierten Allografts [Homograft], über minimalinvasive Thorakotomie (partielle obere Sternotomie, laterale Thorakotomie)
35.G1.13 ↔	Revision eines Aortenklappenersatzes, endovaskulärer Zugang	35.H1.A2 ↔	Entfernen einer Aortenklappenprothese sowie Implantation eines ballonexpandierenden Xenografts mit Fixierungsnähten, über minimalinvasive Thorakotomie (partielle obere Sternotomie, laterale Thorakotomie)
35.G1.14 ↔	Revision eines Aortenklappenersatzes, transapikal		
35.G2.11 ↔	Revision eines Mitralklappenersatzes, über vollständige Sternotomie		
35.G2.12 ↔	Revision eines Mitralklappenersatzes, über minimalinvasive Thorakotomie (partielle obere Sternotomie, laterale Thorakotomie)		
35.G2.13 ↔	Revision eines Mitralklappenersatzes, endovaskulärer Zugang		
35.G2.14 ↔	Revision eines Mitralklappenersatzes, transapikal		
35.G3.11 ↔	Revision eines Pulmonalklappenersatzes, über vollständige Sternotomie		
35.G3.12 ↔	Revision eines Pulmonalklappenersatzes, über minimalinvasive Thorakotomie (partielle obere Sternotomie, laterale Thorakotomie)		
35.G3.13 ↔	Revision eines Pulmonalklappenersatzes, endovaskulärer Zugang		
35.G3.14 ↔	Revision eines Pulmonalklappenersatzes, transapikal		
35.G4.11 ↔	Revision eines Trikuspidalklappenersatzes, über vollständige Sternotomie		
35.G4.12 ↔	Revision eines Trikuspidalklappenersatzes, über minimalinvasive Thorakotomie (partielle obere Sternotomie, laterale Thorakotomie)		
35.G4.13 ↔	Revision eines Trikuspidalklappenersatzes, endovaskulärer Zugang		
35.G4.14 ↔	Revision eines Trikuspidalklappenersatzes, transapikal		
35.G9 ↔	Revision eines Herzklappenersatzes, sonstige		

- 35.H2.00 ↔ Entfernen sowie Implantation einer neuen Mitralkappenprothese, n.n.bez.
- 35.H2.09 ↔ Entfernen sowie Implantation einer neuen Mitralkappenprothese, sonstige
- 35.H2.11 ↔ Entfernen einer Mitralkappenprothese sowie Implantation eines Allografts [Homograft], über vollständige Sternotomie
- 35.H2.12 ↔ Entfernen einer Mitralkappenprothese sowie Implantation eines Allografts [Homograft], über minimalinvasive Thorakotomie (partielle obere Sternotomie, laterale Thorakotomie)
- 35.H2.21 ↔ Entfernen einer Mitralkappenprothese sowie Implantation eines Xenografts (Bioprothese), über vollständige Sternotomie
- 35.H2.22 ↔ Entfernen einer Mitralkappenprothese sowie Implantation eines Xenografts (Bioprothese), über minimalinvasive Thorakotomie (partielle obere Sternotomie, laterale Thorakotomie)
- 35.H2.24 ↔ Entfernen einer Mitralkappenprothese sowie Implantation eines Xenografts (Bioprothese), transapikal
- 35.H2.25 ↔ Entfernen einer Mitralkappenprothese sowie Implantation eines Xenografts (Bioprothese), transapikal mit Verwendung eines perkutanen apikalen Zugangs- und Verschlussystems
- 35.H2.26 ↔ Entfernen einer Mitralkappenprothese sowie Implantation eines Xenografts (Bioprothese) mit transapikaler Verankerung, transapikaler Zugang
- 35.H2.31 ↔ Entfernen einer Mitralkappenprothese sowie Implantation eines Xenografts, stentless, über vollständige Sternotomie
- 35.H2.32 ↔ Entfernen einer Mitralkappenprothese sowie Implantation eines Xenografts, stentless, über minimalinvasive Thorakotomie (partielle obere Sternotomie, laterale Thorakotomie)
- 35.H2.34 ↔ Entfernen einer Mitralkappenprothese sowie Implantation eines Xenografts, stentless, transapikal
- 35.H2.51 ↔ Entfernen einer Mitralkappenprothese sowie Implantation einer mechanischen Prothese, über vollständige Sternotomie
- 35.H2.52 ↔ Entfernen einer Mitralkappenprothese sowie Implantation einer mechanischen Prothese, über minimalinvasive Thorakotomie (partielle obere Sternotomie, laterale Thorakotomie)
- 35.H3.00 ↔ Entfernen sowie Implantation einer neuen Pulmonalkappenprothese oder klappentragenden Gefässprothese, n.n.bez.
- 35.H3.09 ↔ Entfernen sowie Implantation einer neuen Pulmonalkappenprothese oder klappentragenden Gefässprothese, sonstige
- 35.H3.11 ↔ Entfernen einer Pulmonalkappenprothese sowie Implantation eines Allografts [Homograft], über vollständige Sternotomie
- 35.H3.12 ↔ Entfernen einer Pulmonalkappenprothese sowie Implantation eines Allografts [Homograft], über minimalinvasive Thorakotomie (partielle obere Sternotomie, laterale Thorakotomie)
- 35.H3.21 ↔ Entfernen einer Pulmonalkappenprothese sowie Implantation eines Xenografts (Bioprothese), über vollständige Sternotomie
- 35.H3.22 ↔ Entfernen einer Pulmonalkappenprothese sowie Implantation eines Xenografts (Bioprothese), über minimalinvasive Thorakotomie (partielle obere Sternotomie, laterale Thorakotomie)
- 35.H3.31 ↔ Entfernen einer Pulmonalkappenprothese sowie Implantation eines Xenografts, stentless, über vollständige Sternotomie
- 35.H3.32 ↔ Entfernen einer Pulmonalkappenprothese sowie Implantation eines Xenografts, stentless, über minimalinvasive Thorakotomie (partielle obere Sternotomie, laterale Thorakotomie)
- 35.H3.51 ↔ Entfernen einer Pulmonalkappenprothese sowie Implantation einer mechanischen Prothese, über vollständige Sternotomie
- 35.H3.52 ↔ Entfernen einer Pulmonalkappenprothese sowie Implantation einer mechanischen Prothese, über minimalinvasive Thorakotomie (partielle obere Sternotomie, laterale Thorakotomie)
- 35.H3.61 ↔ Entfernen einer Pulmonalkappenprothese sowie Implantation einer klappentragenden Gefässprothese, biologisch, über vollständige Sternotomie
- 35.H3.62 ↔ Entfernen einer Pulmonalkappenprothese sowie Implantation einer klappentragenden Gefässprothese, biologisch, über minimalinvasive Thorakotomie (partielle obere Sternotomie, laterale Thorakotomie)
- 35.H3.71 ↔ Entfernen einer Pulmonalkappenprothese sowie Implantation einer klappentragenden Gefässprothese, mechanisch, über vollständige Sternotomie
- 35.H3.72 ↔ Entfernen einer Pulmonalkappenprothese sowie Implantation einer klappentragenden Gefässprothese, mechanisch, über minimalinvasive Thorakotomie (partielle obere Sternotomie, laterale Thorakotomie)
- 35.H3.81 ↔ Entfernen einer Pulmonalkappenprothese sowie Implantation eines dezellularisierten Allografts [Homograft], über vollständige Sternotomie
- 35.H3.82 ↔ Entfernen einer Pulmonalkappenprothese sowie Implantation eines dezellularisierten Allografts [Homograft], über minimalinvasive Thorakotomie (partielle obere Sternotomie, laterale Thorakotomie)
- 35.H4.00 ↔ Entfernen sowie Implantation einer neuen Trikuspidalkappenprothese, n.n.bez.
- 35.H4.09 ↔ Entfernen sowie Implantation einer neuen Trikuspidalkappenprothese, sonstige
- 35.H4.11 ↔ Entfernen einer Trikuspidalkappenprothese sowie Implantation eines Allografts [Homograft], über vollständige Sternotomie
- 35.H4.12 ↔ Entfernen einer Trikuspidalkappenprothese sowie Implantation eines Allografts [Homograft], über minimalinvasive Thorakotomie (partielle obere Sternotomie, laterale Thorakotomie)
- 35.H4.21 ↔ Entfernen einer Trikuspidalkappenprothese sowie Implantation eines Xenografts (Bioprothese), über vollständige Sternotomie
- 35.H4.22 ↔ Entfernen einer Trikuspidalkappenprothese sowie Implantation eines Xenografts (Bioprothese), über minimalinvasive Thorakotomie (partielle obere Sternotomie, laterale Thorakotomie)
- 35.H4.31 ↔ Entfernen einer Trikuspidalkappenprothese sowie Implantation eines Xenografts, stentless, über vollständige Sternotomie
- 35.H4.32 ↔ Entfernen einer Trikuspidalkappenprothese sowie Implantation eines Xenografts, stentless, über minimalinvasive Thorakotomie (partielle obere Sternotomie, laterale Thorakotomie)
- 35.H4.51 ↔ Entfernen einer Trikuspidalkappenprothese sowie Implantation einer mechanischen Prothese, über vollständige Sternotomie
- 35.H4.52 ↔ Entfernen einer Trikuspidalkappenprothese sowie Implantation einer mechanischen Prothese, über minimalinvasive Thorakotomie (partielle obere Sternotomie, laterale Thorakotomie)
- 35.I1.11 ↔ Operation nach Brock
- 35.I2.11 ↔ Operation nach Ross
- 35.I3.11 ↔ Tirone David Operation
- 35.I3.12 ↔ Operation nach Yacoub
- 36.03.00 ↔ Koronarangioplastik am offenen Thorax, n.n.bez.
- 36.03.09 ↔ Koronarangioplastik am offenen Thorax, sonstige

36.03.13 ↔	Enderarteriektomie von Koronararterien, offen chirurgisch, an einer Koronararterie	36.11.00 ↔	Einfacher (aorto)koronarer Bypass, nach Technik und Material, n.n.bez.
36.03.14 ↔	Enderarteriektomie von Koronararterien, offen chirurgisch, an mehreren Koronararterie	36.11.21 ↔	Einfacher (aorto)koronarer Bypass, offen chirurgisch (Thorakotomie, Minithorakotomie, Sternotomie), mit autogener Arterie, A. radialis
36.03.15 ↔	Enderarteriektomie von Koronararterien mit Patch Graft, offen chirurgisch, an einer Koronararterie	36.11.22 ↔	Einfacher (aorto)koronarer Bypass, offen chirurgisch (Thorakotomie, Minithorakotomie, Sternotomie), mit autogener Arterie, A. mammaria interna (A. thoracica interna)
36.03.16 ↔	Enderarteriektomie von Koronararterien mit Patch Graft, offen chirurgisch, an mehreren Koronararterie	36.11.23 ↔	Einfacher (aorto)koronarer Bypass, offen chirurgisch (Thorakotomie, Minithorakotomie, Sternotomie), mit autogener Arterie, freies A. mammaria interna [A. thoracica interna] Transplantat [IMA-Transplantat]
36.03.21 ↔	Enderarteriektomie von Koronararterien, offen chirurgisch, mit Implantation von Stents ohne Medikamentenfreisetzung, in einer Koronararterie	36.11.24 ↔	Einfacher (aorto)koronarer Bypass, offen chirurgisch (Thorakotomie, Minithorakotomie, Sternotomie), mit autogener Arterie, A. abdominalis
36.03.22 ↔	Enderarteriektomie von Koronararterien, offen chirurgisch, mit Implantation von Stents ohne Medikamentenfreisetzung, in mehreren Koronararterien	36.11.25 ↔	Einfacher (aorto)koronarer Bypass, offen chirurgisch (Thorakotomie, Minithorakotomie, Sternotomie), mit autogener Arterie, sonstige Arterie
36.03.31 ↔	Enderarteriektomie von Koronararterien, offen chirurgisch, mit Implantation von selbstexpandierenden Stents ohne Medikamentenfreisetzung, in einer Koronararterie	36.11.26 ↔	Einfacher (aorto)koronarer Bypass, offen chirurgisch (Thorakotomie, Minithorakotomie, Sternotomie), mit autogener Vene, ohne externes Stabilisierungsnetz
36.03.32 ↔	Enderarteriektomie von Koronararterien, offen chirurgisch, mit Implantation von selbstexpandierenden Stents ohne Medikamentenfreisetzung, in mehreren Koronararterien	36.11.27 ↔	Einfacher (aorto)koronarer Bypass, offen chirurgisch (Thorakotomie, Minithorakotomie, Sternotomie), mit autogener Vene, mit externem Stabilisierungsnetz
36.03.41 ↔	Enderarteriektomie von Koronararterien, offen chirurgisch, mit Implantation eines Bifurkationsstents, ohne Medikamentenfreisetzung	36.11.28 ↔	Einfacher (aorto)koronarer Bypass, offen chirurgisch (Thorakotomie, Minithorakotomie, Sternotomie), mit Xenotransplantat
36.03.42 ↔	Enderarteriektomie von Koronararterien, offen chirurgisch, mit Implantation von gecoverten Stents ohne Medikamentenfreisetzung, in einer Koronararterie	36.11.2A ↔	Einfacher (aorto)koronarer Bypass, offen chirurgisch (Thorakotomie, Minithorakotomie, Sternotomie), mit Gefäßprothese
36.03.43 ↔	Enderarteriektomie von Koronararterien, offen chirurgisch, mit Implantation von gecoverten Stents ohne Medikamentenfreisetzung, in mehreren Koronararterien	36.11.31 ↔	Einfacher (aorto)koronarer Bypass, minimalinvasiv, mit autogener Arterie, A. radialis
36.03.51 ↔	Enderarteriektomie von Koronararterien, offen chirurgisch, mit Implantation von Stents mit Medikamentenfreisetzung, in einer Koronararterie	36.11.32 ↔	Einfacher (aorto)koronarer Bypass, minimalinvasiv, mit autogener Arterie, A. mammaria interna (A. thoracica interna)
36.03.52 ↔	Enderarteriektomie von Koronararterien, offen chirurgisch, mit Implantation von Stents mit Medikamentenfreisetzung, in mehreren Koronararterien	36.11.33 ↔	Einfacher (aorto)koronarer Bypass, minimalinvasiv, mit autogener Arterie, freies A. mammaria interna [A. thoracica interna] Transplantat [IMA-Transplantat]
36.03.61 ↔	Enderarteriektomie von Koronararterien, offen chirurgisch, mit Implantation von selbstexpandierenden Stents mit Medikamentenfreisetzung, in einer Koronararterie	36.11.34 ↔	Einfacher (aorto)koronarer Bypass, minimalinvasiv, mit autogener Arterie, A. abdominalis
36.03.62 ↔	Enderarteriektomie von Koronararterien, offen chirurgisch, mit Implantation von selbstexpandierenden Stents mit Medikamentenfreisetzung, in mehreren Koronararterien	36.11.35 ↔	Einfacher (aorto)koronarer Bypass, minimalinvasiv, mit autogener Arterie, sonstige Arterie
36.03.71 ↔	Enderarteriektomie von Koronararterien, offen chirurgisch, mit Implantation eines Bifurkationsstents mit Medikamentenfreisetzung	36.11.36 ↔	Einfacher (aorto)koronarer Bypass, minimalinvasiv, mit autogener Vene, ohne externes Stabilisierungsnetz
36.03.72 ↔	Enderarteriektomie von Koronararterien, offen chirurgisch, mit Implantation von gecoverten Stents mit Medikamentenfreisetzung, in einer Koronararterie	36.11.37 ↔	Einfacher (aorto)koronarer Bypass, minimalinvasiv, mit autogener Vene, mit externem Stabilisierungsnetz
36.03.73 ↔	Enderarteriektomie von Koronararterien, offen chirurgisch, mit Implantation von gecoverten Stents mit Medikamentenfreisetzung, in mehreren Koronararterien	36.11.38 ↔	Einfacher (aorto)koronarer Bypass, minimalinvasiv, mit Xenotransplantat
36.03.81 ↔	Enderarteriektomie von Koronararterien, offen chirurgisch, mit Implantation von beschichteten Stents in einer Koronararterie	36.11.3A ↔	Einfacher (aorto)koronarer Bypass, minimalinvasiv, mit Gefäßprothese
36.03.82 ↔	Enderarteriektomie von Koronararterien, offen chirurgisch, mit Implantation von beschichteten Stents in mehreren Koronararterien	36.11.99 ↔	Einfacher (aorto)koronarer Bypass, nach Technik und Material, sonstige
36.09 ↔	Sonstige Koronararterien-Desobliteration	36.12.00 ↔	Zweifacher (aorto)koronarer Bypass, nach Technik und Material, n.n.bez.
36.10 ↔	Aortokoronarer Bypass zur Myokard-Revaskularisation, n.n.bez.	36.12.21 ↔	Zweifacher (aorto)koronarer Bypass, offen chirurgisch (Thorakotomie, Minithorakotomie, Sternotomie), mit autogener Arterie, A. radialis
		36.12.22 ↔	Zweifacher (aorto)koronarer Bypass, offen chirurgisch (Thorakotomie, Minithorakotomie, Sternotomie), mit autogener Arterie, A. mammaria interna (A. thoracica interna)
		36.12.23 ↔	Zweifacher (aorto)koronarer Bypass, offen chirurgisch (Thorakotomie, Minithorakotomie, Sternotomie), mit autogener Arterie, freies A. mammaria interna [A. thoracica interna] Transplantat [IMA-Transplantat]

- 36.12.24 ↔ Zweifacher (aorto)koronarer Bypass, offen chirurgisch (Thorakotomie, Minithorakotomie, Sternotomie), mit autogener Arterie, A. abdominalis
- 36.12.25 ↔ Zweifacher (aorto)koronarer Bypass, offen chirurgisch (Thorakotomie, Minithorakotomie, Sternotomie), mit autogener Arterie, sonstige Arterie
- 36.12.26 ↔ Zweifacher (aorto)koronarer Bypass, offen chirurgisch (Thorakotomie, Minithorakotomie, Sternotomie), mit autogener Vene, ohne externes Stabilisierungsnetz
- 36.12.27 ↔ Zweifacher (aorto)koronarer Bypass, offen chirurgisch (Thorakotomie, Minithorakotomie, Sternotomie), mit autogener Vene, mit externem Stabilisierungsnetz
- 36.12.28 ↔ Zweifacher (aorto)koronarer Bypass, offen chirurgisch (Thorakotomie, Minithorakotomie, Sternotomie), mit Xenotransplantat
- 36.12.2A ↔ Zweifacher (aorto)koronarer Bypass, offen chirurgisch (Thorakotomie, Minithorakotomie, Sternotomie), mit Gefäßprothese
- 36.12.31 ↔ Zweifacher (aorto)koronarer Bypass, minimalinvasiv, mit autogener Arterie, A. radialis
- 36.12.32 ↔ Zweifacher (aorto)koronarer Bypass, minimalinvasiv, mit autogener Arterie, A. mammaria interna [A. thoracica interna]
- 36.12.33 ↔ Zweifacher (aorto)koronarer Bypass, minimalinvasiv, mit autogener Arterie, freies A. mammaria interna [A. thoracica interna] Transplantat [IMA-Transplantat]
- 36.12.34 ↔ Zweifacher (aorto)koronarer Bypass, minimalinvasiv, mit autogener Arterie, A. abdominalis
- 36.12.35 ↔ Zweifacher (aorto)koronarer Bypass, minimalinvasiv, mit autogener Arterie, sonstige Arterie
- 36.12.36 ↔ Zweifacher (aorto)koronarer Bypass, minimalinvasiv, mit autogener Vene, ohne externes Stabilisierungsnetz
- 36.12.37 ↔ Zweifacher (aorto)koronarer Bypass, minimalinvasiv, mit autogener Vene, mit externem Stabilisierungsnetz
- 36.12.38 ↔ Zweifacher (aorto)koronarer Bypass, minimalinvasiv, mit Xenotransplantat
- 36.12.3A ↔ Zweifacher (aorto)koronarer Bypass, minimalinvasiv, mit Gefäßprothese
- 36.12.99 ↔ Zweifacher (aorto)koronarer Bypass, nach Material und Technik, sonstige
- 36.13.00 ↔ Dreifacher (aorto)koronarer Bypass, nach Technik und Material, n.n.bez.
- 36.13.21 ↔ Dreifacher (aorto)koronarer Bypass, offen chirurgisch (Thorakotomie, Minithorakotomie, Sternotomie), mit autogener Arterie, A. radialis
- 36.13.22 ↔ Dreifacher (aorto)koronarer Bypass, offen chirurgisch (Thorakotomie, Minithorakotomie, Sternotomie), mit autogener Arterie, A. mammaria interna (A. thoracica interna)
- 36.13.23 ↔ Dreifacher (aorto)koronarer Bypass, offen chirurgisch (Thorakotomie, Minithorakotomie, Sternotomie), mit autogener Arterie, freies A. mammaria interna [A. thoracica interna] Transplantat [IMA-Transplantat]
- 36.13.24 ↔ Dreifacher (aorto)koronarer Bypass, offen chirurgisch (Thorakotomie, Minithorakotomie, Sternotomie), mit autogener Arterie, A. abdominalis
- 36.13.25 ↔ Dreifacher (aorto)koronarer Bypass, offen chirurgisch (Thorakotomie, Minithorakotomie, Sternotomie), mit autogener Arterie, sonstige Arterie
- 36.13.26 ↔ Dreifacher (aorto)koronarer Bypass, offen chirurgisch (Thorakotomie, Minithorakotomie, Sternotomie), mit autogener Vene, ohne externes Stabilisierungsnetz
- 36.13.27 ↔ Dreifacher (aorto)koronarer Bypass, offen chirurgisch (Thorakotomie, Minithorakotomie, Sternotomie), mit autogener Vene, mit externem Stabilisierungsnetz
- 36.13.28 ↔ Dreifacher (aorto)koronarer Bypass, offen chirurgisch (Thorakotomie, Minithorakotomie, Sternotomie), mit autogener Vene, mit externem Stabilisierungsnetz
- 36.13.2A ↔ Dreifacher (aorto)koronarer Bypass, offen chirurgisch (Thorakotomie, Minithorakotomie, Sternotomie), mit Gefäßprothese
- 36.13.31 ↔ Dreifacher (aorto)koronarer Bypass, minimalinvasiv, mit autogener Arterie, A. radialis
- 36.13.32 ↔ Dreifacher (aorto)koronarer Bypass, minimalinvasiv, mit autogener Arterie, A. mammaria interna (A. thoracica interna)
- 36.13.33 ↔ Dreifacher (aorto)koronarer Bypass, minimalinvasiv, mit autogener Arterie, freies A. mammaria interna [A. thoracica interna] Transplantat [IMA-Transplantat]
- 36.13.34 ↔ Dreifacher (aorto)koronarer Bypass, minimalinvasiv, mit autogener Arterie, A. abdominalis
- 36.13.35 ↔ Dreifacher (aorto)koronarer Bypass, minimalinvasiv, mit autogener Arterie, sonstige Arterie
- 36.13.36 ↔ Dreifacher (aorto)koronarer Bypass, minimalinvasiv, mit autogener Vene, ohne externes Stabilisierungsnetz
- 36.13.37 ↔ Dreifacher (aorto)koronarer Bypass, minimalinvasiv, mit autogener Vene, mit externem Stabilisierungsnetz
- 36.13.38 ↔ Dreifacher (aorto)koronarer Bypass, minimalinvasiv, mit Xenotransplantat
- 36.13.3A ↔ Dreifacher (aorto)koronarer Bypass, minimalinvasiv, mit Gefäßprothese
- 36.13.99 ↔ Dreifacher (aorto)koronarer Bypass, nach Technik und Material, sonstige
- 36.18.00 ↔ Vierfacher (aorto)koronarer Bypass, nach Technik und Material, n.n.bez.
- 36.18.11 ↔ Vierfacher (aorto)koronarer Bypass, offen chirurgisch (Thorakotomie, Minithorakotomie, Sternotomie), mit autogener Arterie, A. radialis
- 36.18.12 ↔ Vierfacher (aorto)koronarer Bypass, offen chirurgisch (Thorakotomie, Minithorakotomie, Sternotomie), mit autogener Arterie, A. mammaria interna [A. thoracica interna]
- 36.18.13 ↔ Vierfacher (aorto)koronarer Bypass, offen chirurgisch (Thorakotomie, Minithorakotomie, Sternotomie), mit autogener Arterie, freies A. mammaria interna [A. thoracica interna] Transplantat [IMA-Transplantat]
- 36.18.14 ↔ Vierfacher (aorto)koronarer Bypass, offen chirurgisch (Thorakotomie, Minithorakotomie, Sternotomie), mit autogener Arterie, A. abdominalis
- 36.18.15 ↔ Vierfacher (aorto)koronarer Bypass, offen chirurgisch (Thorakotomie, Minithorakotomie, Sternotomie), mit autogener Arterie, sonstige Arterie
- 36.18.16 ↔ Vierfacher (aorto)koronarer Bypass, offen chirurgisch (Thorakotomie, Minithorakotomie, Sternotomie), mit autogener Vene, ohne externes Stabilisierungsnetz
- 36.18.17 ↔ Vierfacher (aorto)koronarer Bypass, offen chirurgisch (Thorakotomie, Minithorakotomie, Sternotomie), mit autogener Vene, mit externem Stabilisierungsnetz
- 36.18.18 ↔ Vierfacher (aorto)koronarer Bypass, offen chirurgisch (Thorakotomie, Minithorakotomie, Sternotomie), mit Xenotransplantat
- 36.18.1A ↔ Vierfacher (aorto)koronarer Bypass, offen chirurgisch (Thorakotomie, Minithorakotomie, Sternotomie), mit Gefäßprothese
- 36.18.21 ↔ Vierfacher (aorto)koronarer Bypass, minimalinvasiv, mit autogener Arterie, A. radialis

36.18.22 ↔	Vierfacher (aorto)koronarer Bypass, minimalinvasiv, mit autogener Arterie, A. mammaria interna [A. thoracica interna]	36.1A.26 ↔	Fünffacher (aorto)koronarer Bypass, minimalinvasiv, mit autogener Vene, ohne externes Stabilisierungsnetz
36.18.23 ↔	Vierfacher (aorto)koronarer Bypass, minimalinvasiv, mit autogener Arterie, freies A. mammaria interna [A. thoracica interna] Transplantat [IMA-Transplantat]	36.1A.27 ↔	Fünffacher (aorto)koronarer Bypass, minimalinvasiv, mit autogener Vene, mit externem Stabilisierungsnetz
36.18.24 ↔	Vierfacher (aorto)koronarer Bypass, minimalinvasiv, mit autogener Arterie, A. abdominalis	36.1A.28 ↔	Fünffacher (aorto)koronarer Bypass, minimalinvasiv, mit Xenotransplantat
36.18.25 ↔	Vierfacher (aorto)koronarer Bypass, minimalinvasiv, mit autogener Arterie, sonstige Arterie	36.1A.2A ↔	Fünffacher (aorto)koronarer Bypass, minimalinvasiv, mit Gefäßprothese
36.18.26 ↔	Vierfacher (aorto)koronarer Bypass, minimalinvasiv, mit autogener Vene, ohne externes Stabilisierungsnetz	36.1A.99 ↔	Fünffacher (aorto)koronarer Bypass, sonstige
36.18.27 ↔	Vierfacher (aorto)koronarer Bypass, minimalinvasiv, mit autogener Vene, mit externem Stabilisierungsnetz	36.1B.00 ↔	Sechs- und mehrfacher (aorto)koronarer Bypass, nach Technik und Material, n.n.bez.
36.18.28 ↔	Vierfacher (aorto)koronarer Bypass, minimalinvasiv, mit Xenotransplantat	36.1B.11 ↔	Sechs- und mehrfacher (aorto)koronarer Bypass, offen chirurgisch (Thorakotomie, Minithorakotomie, Sternotomie), mit autogener Arterie, A. radialis
36.18.2A ↔	Vierfacher (aorto)koronarer Bypass, minimalinvasiv, mit Gefäßprothese	36.1B.12 ↔	Sechs- und mehrfacher (aorto)koronarer Bypass, offen chirurgisch (Thorakotomie, Minithorakotomie, Sternotomie), mit autogener Arterie, A. mammaria interna [A. thoracica interna]
36.18.99 ↔	Vierfacher (aorto)koronarer Bypass, nach Technik und Material, sonstige	36.1B.13 ↔	Sechs- und mehrfacher (aorto)koronarer Bypass, offen chirurgisch (Thorakotomie, Minithorakotomie, Sternotomie), mit autogener Arterie, freies A. mammaria interna [A. thoracica interna] Transplantat [IMA-Transplantat]
36.19 ↔	Bypass-Anastomose zur Myokard-Revaskularisation, sonstige	36.1B.14 ↔	Sechs- und mehrfacher (aorto)koronarer Bypass, offen chirurgisch (Thorakotomie, Minithorakotomie, Sternotomie), mit autogener Arterie, A. abdominalis
36.1A.00 ↔	Fünffacher (aorto)koronarer Bypass, nach Technik und Material, n.n.bez.	36.1B.15 ↔	Sechs- und mehrfacher (aorto)koronarer Bypass, offen chirurgisch (Thorakotomie, Minithorakotomie, Sternotomie), mit autogener Arterie, sonstige Arterie
36.1A.11 ↔	Fünffacher (aorto)koronarer Bypass, offen chirurgisch (Thorakotomie, Minithorakotomie, Sternotomie), mit autogener Arterie, A. radialis	36.1B.16 ↔	Sechs- und mehrfacher (aorto)koronarer Bypass, offen chirurgisch (Thorakotomie, Minithorakotomie, Sternotomie), mit autogener Vene, ohne externes Stabilisierungsnetz
36.1A.12 ↔	Fünffacher (aorto)koronarer Bypass, offen chirurgisch (Thorakotomie, Minithorakotomie, Sternotomie), mit autogener Arterie, A. mammaria interna [A. thoracica interna]	36.1B.17 ↔	Sechs- und mehrfacher (aorto)koronarer Bypass, offen chirurgisch (Thorakotomie, Minithorakotomie, Sternotomie), mit autogener Vene, mit externem Stabilisierungsnetz
36.1A.13 ↔	Fünffacher (aorto)koronarer Bypass, offen chirurgisch (Thorakotomie, Minithorakotomie, Sternotomie), mit autogener Arterie, freies A. mammaria interna [A. thoracica interna] Transplantat [IMA-Transplantat]	36.1B.18 ↔	Sechs- und mehrfacher (aorto)koronarer Bypass, offen chirurgisch (Thorakotomie, Minithorakotomie, Sternotomie), mit Xenotransplantat
36.1A.14 ↔	Fünffacher (aorto)koronarer Bypass, offen chirurgisch (Thorakotomie, Minithorakotomie, Sternotomie), mit autogener Arterie, A. abdominalis	36.1B.1A ↔	Sechs- und mehrfacher (aorto)koronarer Bypass, offen chirurgisch (Thorakotomie, Minithorakotomie, Sternotomie), mit Gefäßprothese
36.1A.15 ↔	Fünffacher (aorto)koronarer Bypass, offen chirurgisch (Thorakotomie, Minithorakotomie, Sternotomie), mit autogener Arterie, sonstige Arterie	36.1B.21 ↔	Sechs- und mehrfacher (aorto)koronarer Bypass, minimalinvasiv, mit autogener Arterie, A. radialis
36.1A.16 ↔	Fünffacher (aorto)koronarer Bypass, offen chirurgisch (Thorakotomie, Minithorakotomie, Sternotomie), mit autogener Vene, ohne externes Stabilisierungsnetz	36.1B.22 ↔	Sechs- und mehrfacher (aorto)koronarer Bypass, minimalinvasiv, mit autogener Arterie, A. mammaria interna [A. thoracica interna]
36.1A.17 ↔	Fünffacher (aorto)koronarer Bypass, offen chirurgisch (Thorakotomie, Minithorakotomie, Sternotomie), mit autogener Vene, mit externem Stabilisierungsnetz	36.1B.23 ↔	Sechs- und mehrfacher (aorto)koronarer Bypass, minimalinvasiv, mit autogener Arterie, freies A. mammaria interna [A. thoracica interna] Transplantat [IMA-Transplantat]
36.1A.18 ↔	Fünffacher (aorto)koronarer Bypass, offen chirurgisch (Thorakotomie, Minithorakotomie, Sternotomie), mit Xenotransplantat	36.1B.24 ↔	Sechs- und mehrfacher (aorto)koronarer Bypass, minimalinvasiv, mit autogener Arterie, A. abdominalis
36.1A.1A ↔	Fünffacher (aorto)koronarer Bypass, offen chirurgisch (Thorakotomie, Minithorakotomie, Sternotomie), mit Gefäßprothese	36.1B.25 ↔	Sechs- und mehrfacher (aorto)koronarer Bypass, minimalinvasiv, mit autogener Arterie, sonstige Arterie
36.1A.21 ↔	Fünffacher (aorto)koronarer Bypass, minimalinvasiv, mit autogener Arterie, A. radialis	36.1B.26 ↔	Sechs- und mehrfacher (aorto)koronarer Bypass, minimalinvasiv, mit autogener Vene, ohne externes Stabilisierungsnetz
36.1A.22 ↔	Fünffacher (aorto)koronarer Bypass, minimalinvasiv, mit autogener Arterie, A. mammaria interna [A. thoracica interna]	36.1B.27 ↔	Sechs- und mehrfacher (aorto)koronarer Bypass, minimalinvasiv, mit autogener Vene, mit externem Stabilisierungsnetz
36.1A.23 ↔	Fünffacher (aorto)koronarer Bypass, minimalinvasiv, mit autogener Arterie, freies A. mammaria interna [A. thoracica interna] Transplantat [IMA-Transplantat]	36.1B.28 ↔	Sechs- und mehrfacher (aorto)koronarer Bypass, minimalinvasiv, mit Xenotransplantat
36.1A.24 ↔	Fünffacher (aorto)koronarer Bypass, minimalinvasiv, mit autogener Arterie, A. abdominalis	36.1B.2A ↔	Sechs- und mehrfacher (aorto)koronarer Bypass, minimalinvasiv, mit Gefäßprothese
36.1A.25 ↔	Fünffacher (aorto)koronarer Bypass, minimalinvasiv, mit autogener Arterie, sonstige Arterie	36.1B.99 ↔	Sechs- und mehrfacher (aorto)koronarer Bypass, nach Technik und Material, sonstige

- 36.2 ↔ Myokard-Revaskularisation mit Arterien-Implantat
- 36.32 ↔ Sonstige transmyokardiale Revaskularisation
- 36.33 ↔ Endoskopische transmyokardiale Revaskularisation
- 36.39.00 ↔ Sonstige Herz-Revaskularisation, n.n.bez.
- 36.39.11 ↔ Revision eines Koronararterienbypass
- 36.39.13 ↔ Transposition von Koronararterien
- 36.39.99 ↔ Sonstige Herz-Revaskularisation, sonstige
- 36.91 ↔ Korrektur eines Koronargefäß-Aneurysmas
- 36.99.00 ↔ Sonstige Operationen an Herzgefäßen n.n.bez.
- 36.99.20 ↔ Operationen bei kongenitalen Anomalien der Herzgefäße
- 36.99.30 ↔ Rekonstruktion des Koronarostiums
- 36.99.40 ↔ Sympathektomie der Koronararterien
- 36.99.99 ↔ Sonstige Operationen an Herzgefäßen, sonstige
- 37.10 ↔ Inzision am Herzen n.n.bez.
- 37.11 ↔ Kardiotomie
- 37.32 ↔ Aneurysmektomie am Herzen
- 37.35 ↔ Partielle Ventrikulektomie
- 37.41 ↔ Implantation von prothetischem herzunterstützendem System am Herzen
- 37.52 ↔ Implantation eines kompletten vollimplantierbaren Herzersatzsystems
- 37.6A.11 ↔ Implantation eines herzkreislaufunterstützenden Systems, mit Pumpe, ohne Gasaustauschfunktion, extrakorporal, linksventrikulär, offen chirurgisch thorakal (Thorakotomie, Minithorakotomie, Sternotomie)
- 37.6A.12 ↔ Implantation eines herzkreislaufunterstützenden Systems, mit Pumpe, ohne Gasaustauschfunktion, extrakorporal, rechtsventrikulär, offen chirurgisch thorakal (Thorakotomie, Minithorakotomie, Sternotomie)
- 37.6A.21 ↔ Implantation eines herzkreislaufunterstützenden Systems, mit Pumpe, ohne Gasaustauschfunktion, extrakorporal, biventrikulär, offen chirurgisch thorakal (Thorakotomie, Minithorakotomie, Sternotomie)
- 37.6A.35 ↔ Implantation eines herzkreislaufunterstützenden Systems, mit Pumpe, ohne Gasaustauschfunktion, intrakorporal, linksventrikulär, Hospital Set, offen chirurgisch thorakal (Thorakotomie, Minithorakotomie, Sternotomie)
- 37.6A.37 ↔ Implantation eines herzkreislaufunterstützenden Systems, mit Pumpe, ohne Gasaustauschfunktion, intrakorporal, rechtsventrikulär, Hospital Set, offen chirurgisch thorakal (Thorakotomie, Minithorakotomie, Sternotomie)
- 37.6A.3A ↔ Implantation eines herzkreislaufunterstützenden Systems, mit Pumpe, ohne Gasaustauschfunktion, intrakorporal, biventrikulär, Hospital Set, offen chirurgisch thorakal (Thorakotomie, Minithorakotomie, Sternotomie)
- 37.6A.51 ↔ Implantation eines herzkreislauf- und lungenunterstützenden Systems, mit Pumpe, mit CO2-removal, extrakorporal, veno-venös, perkutan
- 37.6A.61 ↔ Implantation eines herzkreislauf- und lungenunterstützenden Systems, mit Pumpe, mit Oxygenator (inkl. CO2-removal), extrakorporal, veno-venös, offen chirurgisch extra-thorakal (z. B. Gefäßfreilegung)
- 37.6A.62 ↔ Implantation eines herzkreislauf- und lungenunterstützenden Systems, mit Pumpe, mit Oxygenator (inkl. CO2-removal), extrakorporal, veno-venös, perkutan
- 37.6A.71 ↔ Implantation eines herzkreislauf- und lungenunterstützenden Systems, mit Pumpe, mit Oxygenator (inkl. CO2-removal), extrakorporal, veno-arteriell oder veno-venoarteriell, offen chirurgisch thorakal (Thorakotomie, Minithorakotomie, Sternotomie)
- 37.6A.72 ↔ Implantation eines herzkreislauf- und lungenunterstützenden Systems, mit Pumpe, mit Oxygenator (inkl. CO2-removal), extrakorporal, veno-arteriell oder veno-venoarteriell, offen chirurgisch extra-thorakal (z. B. Gefäßfreilegung)
- 37.6A.73 ↔ Implantation eines herzkreislauf- und lungenunterstützenden Systems, mit Pumpe, mit Oxygenator (inkl. CO2-removal), extrakorporal, veno-arteriell oder veno-venoarteriell, perkutan
- 37.6B.11 ↔ Entfernen eines herzkreislaufunterstützenden Systems, mit Pumpe, ohne Gasaustauschfunktion, extrakorporal, linksventrikulär, offen chirurgisch thorakal (Thorakotomie, Minithorakotomie, Sternotomie)
- 37.6B.12 ↔ Entfernen eines herzkreislaufunterstützenden Systems, mit Pumpe, ohne Gasaustauschfunktion, extrakorporal, rechtsventrikulär, offen chirurgisch thorakal (Thorakotomie, Minithorakotomie, Sternotomie)
- 37.6B.21 ↔ Entfernen eines herzkreislaufunterstützenden Systems, mit Pumpe, ohne Gasaustauschfunktion, extrakorporal, biventrikulär, offen chirurgisch thorakal (Thorakotomie, Minithorakotomie, Sternotomie)
- 37.6B.31 ↔ Entfernen eines herzkreislaufunterstützenden Systems, mit Pumpe, ohne Gasaustauschfunktion, intrakorporal, biventrikulär, offen chirurgisch thorakal (Thorakotomie, Minithorakotomie, Sternotomie)
- 37.6B.32 ↔ Entfernen eines herzkreislaufunterstützenden Systems, mit Pumpe, ohne Gasaustauschfunktion, intrakorporal, rechtsventrikulär, offen chirurgisch thorakal (Thorakotomie, Minithorakotomie, Sternotomie)
- 37.6B.33 ↔ Entfernen eines herzkreislaufunterstützenden Systems, mit Pumpe, ohne Gasaustauschfunktion, intrakorporal, biventrikulär, offen chirurgisch thorakal (Thorakotomie, Minithorakotomie, Sternotomie)
- 37.6B.43 ↔ Entfernen eines herzkreislaufunterstützenden Systems, mit Pumpe, ohne Gasaustauschfunktion, intravasal (inkl. Intrakardial), linksventrikulär, offen chirurgisch thorakal (Thorakotomie, Minithorakotomie, Sternotomie)
- 37.6B.44 ↔ Entfernen eines herzkreislaufunterstützenden Systems, mit Pumpe, ohne Gasaustauschfunktion, intravasal (inkl. Intrakardial), rechtsventrikulär, offen chirurgisch thorakal (Thorakotomie, Minithorakotomie, Sternotomie)
- 37.6B.45 ↔ Entfernen eines herzkreislaufunterstützenden Systems, mit Pumpe, ohne Gasaustauschfunktion, intravasal (inkl. Intrakardial), linksventrikulär, offen chirurgisch extra-thorakal (z. B. Gefäßfreilegung)
- 37.6B.46 ↔ Entfernen eines herzkreislaufunterstützenden Systems, mit Pumpe, ohne Gasaustauschfunktion, intravasal (inkl. Intrakardial), rechtsventrikulär, offen chirurgisch extra-thorakal (z. B. Gefäßfreilegung)
- 37.6B.61 ↔ Entfernen eines herzkreislauf- und lungenunterstützenden Systems, mit Pumpe, mit Oxygenator (inkl. CO2-removal), extrakorporal, veno-venös, offen chirurgisch extra-thorakal (z. B. Gefäßfreilegung)
- 37.6B.71 ↔ Entfernen eines herzkreislauf- und lungenunterstützenden Systems, mit Pumpe, mit Oxygenator (inkl. CO2-removal), extrakorporal, veno-arteriell oder veno-venoarteriell, offen chirurgisch thorakal (Thorakotomie, Minithorakotomie, Sternotomie)

- 37.6B.72 ↔ Entfernen eines herzkreislauf- und lungenunterstützenden Systems, mit Pumpe, mit Oxygenator (inkl. CO₂-removal), extrakorporal, veno-arteriell oder veno-venoarteriell, offen chirurgisch extra-thorakal (z. B. Gefässfreilegung)
- 37.6B.81 ↔ Entfernen einer intraaortale Ballonpumpe [IABP], offen chirurgisch
- 37.6B.A1 ↔ Entfernen eines herzkreislauf- und lungenunterstützenden Systems, ohne Pumpe, mit CO₂-removal, extrakorporal, arteriovenös, offen chirurgisch extra-thorakal (z. B. Gefässfreilegung)
- 37.91 ↔ Offene Herzmassage
- 37.99.30 ↔ Ligatur eines Herzohres
- 37.9A.00 ↔ Implantation eines herzmuskelstimulierenden Systems, n.n.bez.
- 37.9A.11 ↔ Implantation oder Wechsel eines myokardmodulierenden Systems [CCM]
- 37.9A.99 ↔ Implantation eines herzmuskelstimulierenden Systems, sonstige
- 37.9B.11 ↔ Entfernung von Implantaten am Herzen, über vollständige Sternotomie
- 37.9B.12 ↔ Entfernung von Implantaten am Herzen, über minimalinvasive Thorakotomie (partielle obere Sternotomie, laterale Thorakotomie)
- 38.04.00 ↔ Inzision der Aorta, n.n.bez.
- 38.04.10 ↔ Inzision von Aorta ascendens und Aortenbogen
- 38.04.20 ↔ Inzision der Aorta descendens
- 38.04.30 ↔ Inzision der Aorta abdominalis
- 38.04.40 ↔ Inzision von künstlich angelegter Aorta
- 38.04.99 ↔ Inzision der Aorta, sonstige
- 38.07.11 ↔ Inzision der V. cava inferior
- 38.15.10 ↔ Endarteriektomie der A. subclavia
- 38.15.20 ↔ Endarteriektomie des Truncus brachiocephalicus
- 38.15.30 ↔ Endarteriektomie der A. pulmonalis
- 38.15.40 ↔ Endarteriektomie der V. pulmonalis
- 38.15.50 ↔ Endarteriektomie von anderen künstlich angelegten thorakalen Gefässen
- 38.15.99 ↔ Endarteriektomie der anderen thorakalen Gefässe, sonstige
- 38.34.10 ↔ Resektion der Aorta ascendens und des Aortenbogens mit Anastomose
- 38.34.20 ↔ Resektion der Aorta descendens mit Anastomose
- 38.34.30 ↔ Resektion der Aorta abdominalis mit Anastomose
- 38.34.99 ↔ Resektion der Aorta mit Anastomose, sonstige
- 38.35.00 ↔ Resektion von thorakalen Gefässen mit Anastomose, n.n.bez.
- 38.35.10 ↔ Resektion von thorakalen Arterien mit Anastomose, n.n.bez.
- 38.35.11 ↔ Resektion der A. subclavia mit Anastomose
- 38.35.12 ↔ Resektion des Truncus brachiocephalicus mit Anastomose
- 38.35.13 ↔ Resektion der A. pulmonalis mit Anastomose
- 38.35.19 ↔ Resektion von thorakalen Arterien mit Anastomose, sonstige
- 38.35.20 ↔ Resektion von thorakalen Venen mit Anastomose, n.n.bez.
- 38.35.21 ↔ Resektion der V. pulmonalis mit Anastomose
- 38.35.22 ↔ Resektion der V. subclavia mit Anastomose
- 38.35.23 ↔ Resektion der V. cava superior mit Anastomose
- 38.35.28 ↔ Resektion von sonstigen tiefen thorakalen Venen mit Anastomose
- 38.35.29 ↔ Resektion von thorakalen Venen mit Anastomose, sonstige
- 38.35.99 ↔ Resektion von thorakalen Gefässen mit Anastomose, sonstige
- 39.0X.00 ↔ Shunt einer systemischen Arterie zur Pulmonalarterie, n.n.bez.
- 39.0X.10 ↔ Anastomose zwischen A. subclavia und A. pulmonalis [Blalock-Taussig]
- 39.0X.11 ↔ Anastomose zwischen Aorta und A. pulmonalis dextra [Waterston-Cooley]
- 39.0X.12 ↔ Anastomose zwischen Aorta descendens und A. pulmonalis sinistra [Potts-Smith]
- 39.0X.13 ↔ Anastomose zwischen A. pulmonalis sinistra und A. pulmonalis dextra
- 39.0X.20 ↔ Prothesenshunt zwischen A. pulmonalis und Aorta, zentral
- 39.0X.21 ↔ Prothesenshunt zwischen A. pulmonalis und Aorta, peripher
- 39.0X.23 ↔ Pulmonalarteriell Banding
- 39.0X.24 ↔ Shunt einer systemischen Arterie zur Pulmonalarterie, Damus-Kay-Stansel-Operation
- 39.0X.99 ↔ Shunt einer systemischen Arterie zur Pulmonalarterie, sonstige
- 39.99.21 ↔ Operationen bei kongenitaler Anomalie des Aortenisthmus (Stenose) oder bei unterbrochenem Aortenbogen

Prozedur F30-4

- 00.99.80 ‡↔ Hybridtherapie
- 37.43.12 ↔ Plastische Rekonstruktion des Myokardes mit myokardialem Verankerungssystem, Hybrideingriff

ADRG F31

Andere kardiothorakale Eingriffe oder bestimmte Gefässeingriffe

Mindestens eine Prozedur in Tabelle F31-1

DRG F31A

Andere kardiothorakale Eingriffe mit komplizierender Prozedur oder Alter < 1 Jahr oder grossem Gefässeingriff, und äusserst schwere CC mit mehrzeitiger komplexer OR-Prozedur oder komplexe Vakuumbehandlung oder bestimmte Prozedur

(Alter < 1 Jahr oder Komplizierende Prozeduren oder Prozedur in Tabelle F31-2 oder Mehrzeitige komplexe OR-Prozeduren oder PCCL > 3 und Prozedur in mindestens zwei der Tabellen F31-3, F31-4) und (PCCL > 3) und (Mehrzeitige komplexe OR-Prozeduren oder Komplexe Vakuumbehandlung oder Prozedur in Tabelle F31-5 und (Definition der Basis-DRG (F03) oder Definition der DRG (F31B)))

DRG F31B**Andere kardiothorakale Eingriffe mit komplizierender Prozedur oder Alter < 1 Jahr oder grossem Gefässeingriff oder äusserst schwere CC und bestimmte IntK mit IMCK Aufwandspunkten**

(Alter < 1 Jahr oder Komplizierende Prozeduren oder Prozedur in Tabelle F31-2 oder Mehrzeitige komplexe OR-Prozeduren oder PCCL > 3 und Prozedur in mindestens zwei der Tabellen F31-3, F31-4) und (PCCL > 3)

DRG F31C**Andere kardiothorakale Eingriffe mit komplizierender Prozedur oder Alter < 1 Jahr oder grossem Gefässeingriff oder mit äusserst schweren CC oder Alter < 16 Jahre mit bestimmte Gefässeingriffe und Exzision von Herzgewebe oder extrakorporelle Zirkulation oder Herzpumpe oder ECMO oder komplexer Eingriff**

Alter < 1 Jahr oder Komplizierende Prozeduren oder Prozedur in Tabelle F31-2 oder Mehrzeitige komplexe OR-Prozeduren oder PCCL > 3 und Prozedur in mindestens zwei der Tabellen F31-3, F31-4 oder PCCL > 3 oder Alter < 16 Jahre und (Prozedur in Tabelle F31-6 oder Prozedur in Tabelle F31-7 und nicht [Definition der Basis-DRG (F30)] oder Prozedur in Tabelle F31-8)

DRG F31D**Andere kardiothorakale Eingriffe oder bestimmte Gefässeingriffe mit Exzision von Herzgewebe oder extrakorporelle Zirkulation oder Herzpumpe oder ECMO oder komplexer Eingriff, Alter > 15 Jahre**

Prozedur in Tabelle F31-6 oder Prozedur in Tabelle F31-7 und nicht [Definition der Basis-DRG (F30)] oder Prozedur in Tabelle F31-8

DRG F31E**Andere kardiothorakale Eingriffe oder bestimmte Gefässeingriffe****Prozedur F31-1**

34.76 ↔	Plastische Rekonstruktion zur Stabilisierung der Brustwand, offen chirurgisch	35.50 ↔	Korrektur von nicht näher bezeichnetem Herzseptumdefekt mit Prothese
34.77 ↔	Knochen transplantation und Knochen transposition an der Brustwand	35.51 ↔	Korrektur eines Vorhofseptumdefekts mit Prothese, offene Technik
34.79 ↔	Plastische Rekonstruktion an der Brustwand, sonstige	35.51 ↔	Korrektur eines Vorhofseptumdefekts mit Prothese, offene Technik
35.41.00 ↔	Vergrösserung eines bestehenden Vorhofseptumdefekts, n.n.bez.	35.53 ↔	Korrektur eines Ventrikelseptumdefekts mit Prothese, offener Zugang
35.41.10 ↔	Vergrösserung eines bestehenden Vorhofseptumdefekts, offen chirurgisch	35.53 ↔	Korrektur eines Ventrikelseptumdefekts mit Prothese, offener Zugang
35.41.20 ↔	Vergrösserung eines bestehenden Vorhofseptumdefekts, perkutan-transluminal	35.54 ↔	Korrektur von Endokardkissendefekten (AV-Kanal) mit Prothese
35.41.99 ↔	Vergrösserung eines bestehenden Vorhofseptumdefekts, sonstige	35.54 ↔	Korrektur von Endokardkissendefekten (AV-Kanal) mit Prothese
35.42.00 ↔	Bildung von Herzseptumdefekten, n.n.bez.	35.60 ↔	Korrektur eines nicht bezeichneten Herzseptumdefekts mit Bio-Graft
35.42.09 ↔	Bildung von Herzseptumdefekten, sonstige	35.60 ↔	Korrektur eines nicht bezeichneten Herzseptumdefekts mit Bio-Graft
35.42.10 ↔	Bildung von Herzseptumdefekten, offen chirurgisch	35.61 ↔	Korrektur eines Vorhofseptumdefekts mit Bio-Graft
35.42.21 ↔	Bildung von Herzseptumdefekten, perkutan-transluminal, ohne Implantat	35.61 ↔	Korrektur eines Vorhofseptumdefekts mit Bio-Graft
35.42.22 ↔	Bildung von Herzseptumdefekten, perkutan-transluminal, mit Implantat	35.62 ↔	Korrektur eines Ventrikelseptumdefekts mit Bio-Graft
35.43.00 ↔	Vergrösserung eines bestehenden Ventrikelseptumdefekts, n.n.bez.	35.62 ↔	Korrektur eines Ventrikelseptumdefekts mit Bio-Graft
35.43.00 ↔	Vergrösserung eines bestehenden Ventrikelseptumdefekts, n.n.bez.	35.63 ↔	Korrektur von Endokardkissendefekten (AV-Kanal) mit Bio-Graft
35.43.10 ↔	Vergrösserung eines bestehenden Ventrikelseptumdefekts, offen chirurgisch	35.63 ↔	Korrektur von Endokardkissendefekten (AV-Kanal) mit Bio-Graft
35.43.10 ↔	Vergrösserung eines bestehenden Ventrikelseptumdefekts, offen chirurgisch	35.70 ↔	Sonstige nicht näher bezeichnete Korrektur von nicht näher bezeichneten Herzseptumdefekten
35.43.20 ↔	Vergrösserung eines bestehenden Ventrikelseptumdefekts, perkutan-transluminal	35.70 ↔	Sonstige nicht näher bezeichnete Korrektur von nicht näher bezeichneten Herzseptumdefekten
35.43.99 ↔	Vergrösserung eines bestehenden Ventrikelseptumdefekts, sonstige	35.71 ↔	Sonstige nicht näher bezeichnete Korrektur eines Vorhofseptumdefekts
35.43.99 ↔	Vergrösserung eines bestehenden Ventrikelseptumdefekts, sonstige	35.71 ↔	Sonstige nicht näher bezeichnete Korrektur eines Vorhofseptumdefekts
35.50 ↔	Korrektur von nicht näher bezeichnetem Herzseptumdefekt mit Prothese	35.72.00 ↔	Korrektur eines Ventrikelseptumdefekts, n.n.bez.
		35.72.00 ↔	Korrektur eines Ventrikelseptumdefekts, n.n.bez.

35.72.10 ↔	Verschluss eines erworbenen Ventrikelseptumdefekts	37.42.21 ↔	Naht des Myokards (nach Verletzung)
35.72.10 ↔	Verschluss eines erworbenen Ventrikelseptumdefekts	37.43.11 ↔	Plastische Rekonstruktion des Myokardes mit myokardialem Verankerungssystem, offen chirurgisch
35.72.99 ↔	Korrektur eines Ventrikelseptumdefekts, sonstige	37.43.12 ↔	Plastische Rekonstruktion des Myokardes mit myokardialem Verankerungssystem, Hybrideingriff
35.72.99 ↔	Korrektur eines Ventrikelseptumdefekts, sonstige	37.49 ↔	Plastische Rekonstruktion am Herzen und Perikard, sonstige
35.73 ↔	Sonstige und nicht näher bezeichnete Korrektur von Endokardkissendefekten (AV-Kanal)	37.52 ↔	Implantation eines kompletten vollimplantierbaren Herzersatzsystems
35.73 ↔	Sonstige und nicht näher bezeichnete Korrektur von Endokardkissendefekten (AV-Kanal)	37.53 ↔	Ersatz oder Reparatur der thorakalen Einheit eines kompletten Herzersatzsystems
35.91 ↔	Interatriale Transposition des venösen Rückflusses	37.54 ↔	Ersatz oder Reparatur von sonstigen implantierbaren Bestandteilen eines kompletten Herzersatzsystems
35.92 ↔	Erzeugen eines Conduits zwischen rechtem Ventrikel und Pulmonalarterie	37.6A.11 ↔	Implantation eines herzkreislaufunterstützenden Systems, mit Pumpe, ohne Gasaustauschfunktion, extrakorporal, linksventrikulär, offen chirurgisch thorakal (Thorakotomie, Minithorakotomie, Sternotomie)
35.93 ↔	Erzeugen eines Conduits zwischen linkem Ventrikel und Aorta	37.6A.12 ↔	Implantation eines herzkreislaufunterstützenden Systems, mit Pumpe, ohne Gasaustauschfunktion, extrakorporal, rechtsventrikulär, offen chirurgisch thorakal (Thorakotomie, Minithorakotomie, Sternotomie)
35.94 ↔	Erzeugen eines Conduits zwischen Vorhof und Pulmonalarterie	37.6A.21 ↔	Implantation eines herzkreislaufunterstützenden Systems, mit Pumpe, ohne Gasaustauschfunktion, extrakorporal, biventrikulär, Hospital Set, offen chirurgisch thorakal (Thorakotomie, Minithorakotomie, Sternotomie)
35.98.19 ↔	Perkutan-transluminaler Verschluss eines Vorhofseptumdefekts, sonstige	37.6A.35 ↔	Implantation eines herzkreislaufunterstützenden Systems, mit Pumpe, ohne Gasaustauschfunktion, intrakorporal, linksventrikulär, Hospital Set, offen chirurgisch thorakal (Thorakotomie, Minithorakotomie, Sternotomie)
35.98.19 ↔	Perkutan-transluminaler Verschluss eines Vorhofseptumdefekts, sonstige	37.6A.37 ↔	Implantation eines herzkreislaufunterstützenden Systems, mit Pumpe, ohne Gasaustauschfunktion, intrakorporal, rechtsventrikulär, Hospital Set, offen chirurgisch thorakal (Thorakotomie, Minithorakotomie, Sternotomie)
35.98.30 ↔	Perkutan-transluminaler Verschluss eines Ventrikelseptumdefekts	37.6A.3A ↔	Implantation eines herzkreislaufunterstützenden Systems, mit Pumpe, ohne Gasaustauschfunktion, intrakorporal, biventrikulär, Hospital Set, offen chirurgisch thorakal (Thorakotomie, Minithorakotomie, Sternotomie)
35.98.30 ↔	Perkutan-transluminaler Verschluss eines Ventrikelseptumdefekts	37.6A.4A ↔	Implantation eines herzkreislaufunterstützenden Systems, mit Pumpe, ohne Gasaustauschfunktion, intravasal (inkl. intrakardial), linksventrikulär, offen chirurgisch thorakal (Thorakotomie, Minithorakotomie, Sternotomie), mit einer n.n.bez. potentiellen Pumpleistung
35.98.99 ↔	Sonstige Operationen an Herzsepten, sonstige	37.6A.4B ↔	Implantation eines herzkreislaufunterstützenden Systems, mit Pumpe, ohne Gasaustauschfunktion, intravasal (inkl. intrakardial), linksventrikulär, offen chirurgisch thorakal (Thorakotomie, Minithorakotomie, Sternotomie), mit einer potentiellen Pumpleistung bis maximal 2.5 l/min
35.98.99 ↔	Sonstige Operationen an Herzsepten, sonstige	37.6A.4C ↔	Implantation eines herzkreislaufunterstützenden Systems, mit Pumpe, ohne Gasaustauschfunktion, intravasal (inkl. intrakardial), linksventrikulär, offen chirurgisch thorakal (Thorakotomie, Minithorakotomie, Sternotomie), mit einer potentiellen Pumpleistung von mehr als 2.5 l/min bis weniger als 5.0 l/min
35.A1.11 ↔	Valvulotomie an der Aortenklappe über vollständige Sternotomie		
35.A1.12 ↔	Valvulotomie an der Aortenklappe über minimalinvasive Thorakotomie (partielle obere Sternotomie, laterale Thorakotomie)		
35.C1.11 ↔	Taschenrekonstruktion der Aortenklappe über vollständige Sternotomie		
37.10 ↔	Inzision am Herzen n.n.bez.		
37.11 ↔	Kardiotomie		
37.12.00 ↔	Perikardiotomie, n.n.bez.		
37.12.09 ↔	Perikardiotomie, sonstige		
37.12.11 ↔	Perikardiotomie, offen chirurgisch		
37.12.12 ↔	Perikardiotomie, thorakoskopisch		
37.24.20 ↔	Offene Perikarbiopsie		
37.25.20 ↔	Transvasale Biopsie des Endokards, Myokards und Endomyokards		
37.25.30 ↔	Herzbiopsie, offen		
37.31.00 ↔	Perikardektomie, n.n.bez.		
37.31.10 ↔	Perikardektomie, partiell		
37.31.20 ↔	Perikardektomie, total		
37.31.30 ↔	Adhäsionolyse am Perikard		
37.31.99 ↔	Perikardektomie, sonstige		
37.32 ↔	Aneurysmektomie am Herzen		
37.33.00 ↔	Exzision oder Destruktion von anderer Läsion oder Gewebe des Herzens, offener Zugang, n.n.bez.		
37.33.10 ↔	Exzision oder Destruktion am Reizleitungssystem, offener Zugang, n.n.bez.		
37.33.11 ↔	Exzision oder Destruktion am Reizleitungssystem, offener Zugang, ablativ Massnahmen bei Tachyarrhythmie		
37.33.19 ↔	Exzision oder Destruktion am Reizleitungssystem, offener Zugang, sonstige		
37.33.20 ↔	Exzision von anderer Läsion oder Gewebe des Herzens, offener Zugang		
37.33.30 ↔	Destruktion von anderer Läsion oder Gewebe des Herzens, offener Zugang		
37.33.99 ↔	Exzision oder Destruktion von anderer Läsion oder Gewebe des Herzens, offener Zugang, sonstige		
37.35 ↔	Partielle Ventrikulektomie		
37.40 ↔	Plastische Rekonstruktion von Herz und Perikard, n.n.bez.		
37.41 ↔	Implantation von prothetischem herzunterstützendem System am Herzen		
37.42.11 ↔	Naht des Perikards (nach Verletzung)		

- 37.6A.4D ↔ Implantation eines herzkreislaufunterstützenden Systems, mit Pumpe, ohne Gasaustauschfunktion, intravasal (inkl. intrakardial), linksventrikulär, offen chirurgisch thorakal (Thorakotomie, Minithorakotomie, Sternotomie), mit einer potentiellen Pumpleistung von mindestens 5.0 l/min bis weniger als 5.5 l/min
- 37.6A.4E ↔ Implantation eines herzkreislaufunterstützenden Systems, mit Pumpe, ohne Gasaustauschfunktion, intravasal (inkl. intrakardial), linksventrikulär, offen chirurgisch thorakal (Thorakotomie, Minithorakotomie, Sternotomie), mit einer potentiellen Pumpleistung von 5.5 l/min und mehr
- 37.6A.4F ↔ Implantation eines herzkreislaufunterstützenden Systems, mit Pumpe, ohne Gasaustauschfunktion, intravasal (inkl. intrakardial), rechtsventrikulär, offen chirurgisch extra-thorakal (z. B. Gefäßfreilegung)
- 37.6A.4G ↔ Implantation eines herzkreislaufunterstützenden Systems, mit Pumpe, ohne Gasaustauschfunktion, intravasal (inkl. intrakardial), linksventrikulär, offen chirurgisch extra-thorakal (z. B. Gefäßfreilegung), mit einer n.n.bez. potentiellen Pumpleistung
- 37.6A.4H ↔ Implantation eines herzkreislaufunterstützenden Systems, mit Pumpe, ohne Gasaustauschfunktion, intravasal (inkl. intrakardial), linksventrikulär, offen chirurgisch extra-thorakal (z. B. Gefäßfreilegung), mit einer potentiellen Pumpleistung bis maximal 2.5 l/min
- 37.6A.4I ↔ Implantation eines herzkreislaufunterstützenden Systems, mit Pumpe, ohne Gasaustauschfunktion, intravasal (inkl. intrakardial), linksventrikulär, offen chirurgisch extra-thorakal (z. B. Gefäßfreilegung), mit einer potentiellen Pumpleistung von mehr als 2.5 l/min bis weniger als 5.0 l/min
- 37.6A.4J ↔ Implantation eines herzkreislaufunterstützenden Systems, mit Pumpe, ohne Gasaustauschfunktion, intravasal (inkl. intrakardial), linksventrikulär, offen chirurgisch extra-thorakal (z. B. Gefäßfreilegung), mit einer potentiellen Pumpleistung von mindestens 5.0 l/min bis weniger als 5.5 l/min
- 37.6A.4K ↔ Implantation eines herzkreislaufunterstützenden Systems, mit Pumpe, ohne Gasaustauschfunktion, intravasal (inkl. intrakardial), linksventrikulär, offen chirurgisch extra-thorakal (z. B. Gefäßfreilegung), mit einer potentiellen Pumpleistung von 5.5 l/min und mehr
- 37.6A.61 ↔ Implantation eines herzkreislauf- und lungenunterstützenden Systems, mit Pumpe, mit Oxygenator (inkl. CO₂-removal), extrakorporal, veno-venös, offen chirurgisch extra-thorakal (z. B. Gefäßfreilegung)
- 37.6A.71 ↔ Implantation eines herzkreislauf- und lungenunterstützenden Systems, mit Pumpe, mit Oxygenator (inkl. CO₂-removal), extrakorporal, veno-arteriell oder veno-venoarteriell, offen chirurgisch thorakal (Thorakotomie, Minithorakotomie, Sternotomie)
- 37.6A.72 ↔ Implantation eines herzkreislauf- und lungenunterstützenden Systems, mit Pumpe, mit Oxygenator (inkl. CO₂-removal), extrakorporal, veno-arteriell oder veno-venoarteriell, offen chirurgisch extra-thorakal (z. B. Gefäßfreilegung)
- 37.6A.81 ↔ Implantation einer intraaortale Ballonpumpe [IABP], offen chirurgisch
- 37.6B.11 ↔ Entfernen eines herzkreislaufunterstützenden Systems, mit Pumpe, ohne Gasaustauschfunktion, extrakorporal, linksventrikulär, offen chirurgisch thorakal (Thorakotomie, Minithorakotomie, Sternotomie)
- 37.6B.12 ↔ Entfernen eines herzkreislaufunterstützenden Systems, mit Pumpe, ohne Gasaustauschfunktion, extrakorporal, rechtsventrikulär, offen chirurgisch thorakal (Thorakotomie, Minithorakotomie, Sternotomie)
- 37.6B.21 ↔ Entfernen eines herzkreislaufunterstützenden Systems, mit Pumpe, ohne Gasaustauschfunktion, extrakorporal, biventrikulär, offen chirurgisch thorakal (Thorakotomie, Minithorakotomie, Sternotomie)
- 37.6B.31 ↔ Entfernen eines herzkreislaufunterstützenden Systems, mit Pumpe, ohne Gasaustauschfunktion, intrakorporal, linksventrikulär, offen chirurgisch thorakal (Thorakotomie, Minithorakotomie, Sternotomie)
- 37.6B.32 ↔ Entfernen eines herzkreislaufunterstützenden Systems, mit Pumpe, ohne Gasaustauschfunktion, intrakorporal, rechtsventrikulär, offen chirurgisch thorakal (Thorakotomie, Minithorakotomie, Sternotomie)
- 37.6B.33 ↔ Entfernen eines herzkreislaufunterstützenden Systems, mit Pumpe, ohne Gasaustauschfunktion, intrakorporal, biventrikulär, offen chirurgisch thorakal (Thorakotomie, Minithorakotomie, Sternotomie)
- 37.6B.43 ↔ Entfernen eines herzkreislaufunterstützenden Systems, mit Pumpe, ohne Gasaustauschfunktion, intravasal (inkl. intrakardial), linksventrikulär, offen chirurgisch thorakal (Thorakotomie, Minithorakotomie, Sternotomie)
- 37.6B.44 ↔ Entfernen eines herzkreislaufunterstützenden Systems, mit Pumpe, ohne Gasaustauschfunktion, intravasal (inkl. intrakardial), rechtsventrikulär, offen chirurgisch thorakal (Thorakotomie, Minithorakotomie, Sternotomie)
- 37.6B.45 ↔ Entfernen eines herzkreislaufunterstützenden Systems, mit Pumpe, ohne Gasaustauschfunktion, intravasal (inkl. intrakardial), linksventrikulär, offen chirurgisch extra-thorakal (z. B. Gefäßfreilegung)
- 37.6B.46 ↔ Entfernen eines herzkreislaufunterstützenden Systems, mit Pumpe, ohne Gasaustauschfunktion, intravasal (inkl. intrakardial), rechtsventrikulär, offen chirurgisch extra-thorakal (z. B. Gefäßfreilegung)
- 37.6B.61 ↔ Entfernen eines herzkreislauf- und lungenunterstützenden Systems, mit Pumpe, mit Oxygenator (inkl. CO₂-removal), extrakorporal, veno-venös, offen chirurgisch extra-thorakal (z. B. Gefäßfreilegung)
- 37.6B.71 ↔ Entfernen eines herzkreislauf- und lungenunterstützenden Systems, mit Pumpe, mit Oxygenator (inkl. CO₂-removal), extrakorporal, veno-arteriell oder veno-venoarteriell, offen chirurgisch thorakal (Thorakotomie, Minithorakotomie, Sternotomie)
- 37.6B.72 ↔ Entfernen eines herzkreislauf- und lungenunterstützenden Systems, mit Pumpe, mit Oxygenator (inkl. CO₂-removal), extrakorporal, veno-arteriell oder veno-venoarteriell, offen chirurgisch extra-thorakal (z. B. Gefäßfreilegung)
- 37.6B.81 ↔ Entfernen einer intraaortale Ballonpumpe [IABP], offen chirurgisch
- 37.6B.A1 ↔ Entfernen eines herzkreislauf- und lungenunterstützenden Systems, ohne Pumpe, mit CO₂-removal, extrakorporal, arteriovenös, offen chirurgisch extra-thorakal (z. B. Gefäßfreilegung)
- 37.6C.11 ↔ Revision ohne Ersatz eines herzkreislaufunterstützenden Systems, mit Pumpe, ohne Gasaustauschfunktion, extrakorporal, linksventrikulär, offen chirurgisch thorakal (Thorakotomie, Minithorakotomie, Sternotomie)

37.6C.12 ↔	Revision ohne Ersatz eines herzkreislaufunterstützenden Systems, mit Pumpe, ohne Gasaustauschfunktion, extrakorporal, rechtsventrikulär, offen chirurgisch thorakal (Thorakotomie, Minithorakotomie, Sternotomie)	37.99.20 ↔	Operationen bei kongenitalen Anomalien des Herzens, n.n.bez.
37.6C.21 ↔	Revision ohne Ersatz eines herzkreislaufunterstützenden Systems, mit Pumpe, ohne Gasaustauschfunktion, extrakorporal, biventrikulär, offen chirurgisch thorakal (Thorakotomie, Minithorakotomie, Sternotomie)	37.99.29 ↔	Operationen bei kongenitalen Anomalien des Herzens, sonstige
37.6C.31 ↔	Revision ohne Ersatz eines herzkreislaufunterstützenden Systems, mit Pumpe, ohne Gasaustauschfunktion, intrakorporal, linksventrikulär, offen chirurgisch thorakal (Thorakotomie, Minithorakotomie, Sternotomie)	37.99.30 ↔	Ligatur eines Herzohres
37.6C.32 ↔	Revision ohne Ersatz eines herzkreislaufunterstützenden Systems, mit Pumpe, ohne Gasaustauschfunktion, intrakorporal, rechtsventrikulär, offen chirurgisch thorakal (Thorakotomie, Minithorakotomie, Sternotomie)	37.99.80 ↔	Reoperation an Herz und Perikard
37.6C.33 ↔	Revision ohne Ersatz eines herzkreislaufunterstützenden Systems, mit Pumpe, ohne Gasaustauschfunktion, intrakorporal, biventrikulär, offen chirurgisch thorakal (Thorakotomie, Minithorakotomie, Sternotomie)	37.99.99 ↔	Sonstige Operationen an Herz und Perikard, sonstige
37.6C.43 ↔	Revision ohne Ersatz eines herzkreislaufunterstützenden Systems, mit Pumpe, ohne Gasaustauschfunktion, intravasal (inkl. Intrakardial), linksventrikulär, offen chirurgisch thorakal (Thorakotomie, Minithorakotomie, Sternotomie)	37.9A.00 ↔	Implantation eines herzmuskelstimulierenden Systems, n.n.bez.
37.6C.44 ↔	Revision ohne Ersatz eines herzkreislaufunterstützenden Systems, mit Pumpe, ohne Gasaustauschfunktion, intravasal (inkl. Intrakardial), rechtsventrikulär, offen chirurgisch thorakal (Thorakotomie, Minithorakotomie, Sternotomie)	37.9A.11 ↔	Implantation oder Wechsel eines myokardmodulierenden Systems [CCM]
37.6C.45 ↔	Revision ohne Ersatz eines herzkreislaufunterstützenden Systems, mit Pumpe, ohne Gasaustauschfunktion, intravasal (inkl. Intrakardial), linksventrikulär, offen chirurgisch extra-thorakal (z. B. Gefäßfreilegung)	37.9A.99 ↔	Implantation eines herzmuskelstimulierenden Systems, sonstige
37.6C.46 ↔	Revision ohne Ersatz eines herzkreislaufunterstützenden Systems, mit Pumpe, ohne Gasaustauschfunktion, intravasal (inkl. Intrakardial), rechtsventrikulär, offen chirurgisch extra-thorakal (z. B. Gefäßfreilegung)	37.9B.11 ↔	Entfernung von Implantaten am Herzen, über vollständige Sternotomie
37.6C.61 ↔	Revision ohne Ersatz eines herzkreislauf- und lungenunterstützenden Systems, mit Pumpe, mit Oxygenator (inkl. CO ₂ -removal), extrakorporal, veno-venös, offen chirurgisch extra-thorakal (z. B. Gefäßfreilegung)	37.9B.12 ↔	Entfernung von Implantaten am Herzen, über minimalinvasive Thorakotomie (partielle obere Sternotomie, laterale Thorakotomie)
37.6C.71 ↔	Revision ohne Ersatz eines herzkreislauf- und lungenunterstützenden Systems, mit Pumpe, mit Oxygenator (inkl. CO ₂ -removal), extrakorporal, veno-arteriell oder veno-venoarteriell, offen chirurgisch thorakal (Thorakotomie, Minithorakotomie, Sternotomie)	38.04.00 ↔	Inzision der Aorta, n.n.bez.
37.6C.72 ↔	Revision ohne Ersatz eines herzkreislauf- und lungenunterstützenden Systems, mit Pumpe, mit Oxygenator (inkl. CO ₂ -removal), extrakorporal, veno-arteriell oder veno-venoarteriell, offen chirurgisch extra-thorakal (z. B. Gefäßfreilegung)	38.04.10 ↔	Inzision von Aorta ascendens und Aortenbogen
37.6C.A1 ↔	Revision ohne Ersatz eines herzkreislauf- und lungenunterstützenden Systems, ohne Pumpe, mit CO ₂ -removal, extrakorporal, arteriovenös, offen chirurgisch extra-thorakal (z. B. Gefäßfreilegung)	38.04.20 ↔	Inzision der Aorta descendens
37.90.09 ↔	Einsetzen von Vorrichtungen ins linke Herzohr, sonstige	38.04.30 ↔	Inzision der Aorta abdominalis
37.91 ↔	Offene Herzmassage	38.04.40 ↔	Inzision von künstlich angelegter Aorta
37.99.00 ↔	Sonstige Operationen an Herz und Perikard, n.n.bez.	38.04.99 ↔	Inzision der Aorta, sonstige
		38.05.00 ↔	Inzision von anderen thorakalen Gefässen, n.n.bez.
		38.05.10 ↔	Inzision von anderen thorakalen Arterien
		38.05.20 ↔	Inzision von thorakalen Venen, n.n.bez.
		38.05.21 ↔	Inzision von thorakalen tiefen Venen
		38.05.29 ↔	Inzision von thorakalen Venen, sonstige
		38.05.31 ↔	Inzision von anderen künstlich angelegten thorakalen Gefässen
		38.05.99 ↔	Inzision von anderen thorakalen Gefässen, sonstige
		38.07.00 ↔	Inzision von abdominalen Venen, n.n.bez.
		38.07.10 ↔	Inzision von tiefen abdominalen Venen, n.n.bez.
		38.07.11 ↔	Inzision der V. cava inferior
		38.07.12 ↔	Inzision der V. iliaca
		38.07.19 ↔	Inzision von tiefen abdominalen Venen, sonstige
		38.07.21 ↔	Inzision von künstlich angelegten abdominalen Venen
		38.07.99 ↔	Inzision von abdominalen Venen, sonstige
		38.14.10 ↔	Enderarteriektomie von Aorta ascendens und Aortenbogen
		38.14.20 ↔	Enderarteriektomie der Aorta descendens
		38.14.30 ↔	Enderarteriektomie der Aorta abdominalis
		38.14.40 ↔	Enderarteriektomie von künstlich angelegter Aorta
		38.14.99 ↔	Enderarteriektomie der Aorta, sonstige
		38.15.10 ↔	Enderarteriektomie der A. subclavia
		38.15.20 ↔	Enderarteriektomie des Truncus brachiocephalicus
		38.15.30 ↔	Enderarteriektomie der A. pulmonalis
		38.15.40 ↔	Enderarteriektomie der V. pulmonalis
		38.15.50 ↔	Enderarteriektomie von anderen künstlich angelegten thorakalen Gefässen
		38.15.99 ↔	Enderarteriektomie der anderen thorakalen Gefässe, sonstige
		38.34.10 ↔	Resektion der Aorta ascendens und des Aortenbogens mit Anastomose
		38.34.20 ↔	Resektion der Aorta descendens mit Anastomose
		38.34.30 ↔	Resektion der Aorta abdominalis mit Anastomose
		38.34.99 ↔	Resektion der Aorta mit Anastomose, sonstige
		38.35.00 ↔	Resektion von thorakalen Gefässen mit Anastomose, n.n.bez.
		38.35.10 ↔	Resektion von thorakalen Arterien mit Anastomose, n.n.bez.
		38.35.11 ↔	Resektion der A. subclavia mit Anastomose
		38.35.12 ↔	Resektion des Truncus brachiocephalicus mit Anastomose
		38.35.13 ↔	Resektion der A. pulmonalis mit Anastomose
		38.35.19 ↔	Resektion von thorakalen Arterien mit Anastomose, sonstige
		38.35.20 ↔	Resektion von thorakalen Venen mit Anastomose, n.n.bez.

38.35.21 ↔	Resektion der V. pulmonalis mit Anastomose	38.65.99 ↔	Sonstige Exzision von thorakalen Gefässen, sonstige
38.35.22 ↔	Resektion der V. subclavia mit Anastomose	38.85.00 ↔	Sonstiger chirurgischer Verschluss von anderen thorakalen Gefässen, n.n.bez.
38.35.23 ↔	Resektion der V. cava superior mit Anastomose	38.85.11 ↔	Sonstiger chirurgischer Verschluss der A. subclavia
38.35.28 ↔	Resektion von sonstigen tiefen thorakalen Venen mit Anastomose	38.85.12 ↔	Sonstiger chirurgischer Verschluss der A. pulmonalis
38.35.29 ↔	Resektion von thorakalen Venen mit Anastomose, sonstige	38.85.13 ↔	Sonstiger chirurgischer Verschluss des Truncus brachiocephalicus
38.35.99 ↔	Resektion von thorakalen Gefässen mit Anastomose, sonstige	38.85.21 ↔	Sonstiger chirurgischer Verschluss der V. cava superior
38.36.11 ↔	Resektion des Truncus coeliacus mit Anastomose	38.85.22 ↔	Sonstiger chirurgischer Verschluss der V. pulmonalis
38.36.12 ↔	Resektion der A. gastrica mit Anastomose	38.85.23 ↔	Sonstiger chirurgischer Verschluss der V. subclavia
38.36.13 ↔	Resektion der A. hepatica mit Anastomose	38.85.99 ↔	Sonstiger chirurgischer Verschluss von anderen thorakalen Gefässen, sonstige
38.36.14 ↔	Resektion der A. lienalis mit Anastomose	39.0X.00 ↔	Shunt einer systemischen Arterie zur Pulmonalarterie, n.n.bez.
38.36.15 ↔	Resektion der A. renalis mit Anastomose	39.0X.10 ↔	Anastomose zwischen A. subclavia und A. pulmonalis [Blalock-Taussig]
38.36.16 ↔	Resektion der A. mesenterialis mit Anastomose	39.0X.11 ↔	Anastomose zwischen Aorta und A. pulmonalis dextra [Waterston-Coolley]
38.36.17 ↔	Resektion der A. iliaca mit Anastomose	39.0X.12 ↔	Anastomose zwischen Aorta descendens und A. pulmonalis sinistra [Potts-Smith]
38.36.19 ↔	Resektion von viszerale Arterien mit Anastomose, sonstige	39.0X.13 ↔	Anastomose zwischen A. pulmonalis sinistra und A. pulmonalis dextra
38.36.99 ↔	Resektion von abdominalen Arterien mit Anastomose, sonstige	39.0X.20 ↔	Prothesenshunt zwischen A. pulmonalis und Aorta, zentral
38.37.11 ↔	Resektion der V. cava inferior mit Anastomose	39.0X.21 ↔	Prothesenshunt zwischen A. pulmonalis und Aorta, peripher
38.37.12 ↔	Resektion der V. iliaca mit Anastomose	39.0X.23 ↔	Pulmonalarteriellies Banding
38.37.19 ↔	Resektion von tiefen abdominalen Venen mit Anastomose, sonstige	39.0X.24 ↔	Shunt einer systemischen Arterie zur Pulmonalarterie, Damus-Kay-Stansel-Operation
38.37.99 ↔	Resektion von abdominalen Venen mit Anastomose, sonstige	39.0X.99 ↔	Shunt einer systemischen Arterie zur Pulmonalarterie, sonstige
38.41 ↔	Resektion von intrakraniellen Blutgefässen mit Ersatz	39.22.11 ↔	Bypass zwischen A. carotis und A. carotis
38.44.10 ↔	Resektion der Aorta abdominalis, suprarenal mit Ersatz	39.22.12 ↔	Bypass zwischen A. carotis und A. vertebralis
38.44.11 ↔	Resektion der Aorta abdominalis, infrarenal mit Ersatz	39.22.13 ↔	Bypass zwischen A. carotis und A. subclavia
38.44.12 ↔	Resektion der Aorta abdominalis, juxtarenal mit Ersatz	39.22.14 ↔	Bypass zwischen A. carotis und Aorta
38.44.99 ↔	Resektion der Aorta abdominalis mit Ersatz, sonstige	39.22.19 ↔	Bypass an der A. carotis, sonstige
38.45.00 ↔	Resektion von thorakalen Blutgefässen mit Ersatz, n.n.bez.	39.22.21 ↔	Bypass zwischen A. subclavia und Aorta
38.45.12 ↔	Resektion der Aorta thoracica mit Ersatz	39.22.29 ↔	Bypass an der A. subclavia, sonstige
38.45.13 ↔	Resektion der Aorta thoracoabdominalis mit Ersatz	39.22.99 ↔	Bypass zwischen Aorta, A. subclavia und A. carotis, sonstige
38.45.14 ↔	Resektion der thorakalen Aorta und Ersatz mit Hybridprothese	39.23 ↔	Sonstiger intrathorakaler, vaskulärer Shunt oder Bypass
38.45.15 ↔	Resektion der Aorta ascendens mit Ersatz	39.24 ↔	Aorto-renaler Bypass
38.45.16 ↔	Resektion des Aortenbogens mit Ersatz	39.25.09 ↔	Gefäss-Bypass von der Aorta oder der A. iliaca zu weiteren Arterien der unteren Extremität, sonstige
38.45.17 ↔	Resektion der Aorta ascendens sowie des Aortenbogens mit Ersatz	39.25.11 ↔	Aorto-iliakaler Bypass
38.45.21 ↔	Resektion der A. pulmonalis mit Ersatz	39.25.12 ↔	Aorto-femoraler Bypass
38.45.22 ↔	Resektion des Truncus brachiocephalicus mit Ersatz	39.25.13 ↔	Aorto-poplitealer Bypass
38.45.29 ↔	Resektion sonstiger thorakaler Arterien mit Ersatz	39.25.14 ↔	Aorto-cruraler Bypass
38.45.31 ↔	Resektion der V. cava superior mit Ersatz	39.25.15 ↔	Aorto-ilio-femoraler Bypass
38.45.38 ↔	Resektion sonstiger tiefer thorakaler Venen mit Ersatz	39.25.16 ↔	Aorto-ilio-poplitealer Bypass
38.45.39 ↔	Resektion thorakaler Venen mit Ersatz, sonstige	39.25.21 ↔	Ilio-iliakaler Bypass
38.45.99 ↔	Resektion von thorakalen Blutgefässen mit Ersatz, sonstige	39.25.22 ↔	Ilio-femoraler Bypass
38.46 ↔	Resektion von abdominalen Arterien mit Ersatz	39.25.23 ↔	Ilio-poplitealer Bypass
38.47.11 ↔	Resektion der V. cava inferior mit Ersatz	39.25.24 ↔	Ilio-cruraler Bypass
38.47.12 ↔	Resektion der V. iliaca mit Ersatz	39.25.30 ↔	Obturator-Bypass (extraanatomisch)
38.47.19 ↔	Resektion von tiefen abdominalen Venen mit Ersatz, sonstige	39.26.10 ↔	Sonstiger intraabdominaler Gefäss-Shunt oder -Bypass, Viszeralarterien
38.47.99 ↔	Resektion von abdominalen Venen mit Ersatz, sonstige	39.26.11 ↔	Sonstiger intraabdominaler Gefäss-Shunt oder -Bypass, Aorta
38.64.00 ↔	Sonstige Exzision der Aorta, n.n.bez.	39.26.12 ↔	Sonstiger intraabdominaler Gefäss-Shunt oder -Bypass, A. renalis
38.64.10 ↔	Sonstige Exzision der thorakalen Aorta	39.26.19 ↔	Sonstiger intraabdominaler Gefäss-Shunt oder -Bypass, sonstige Viszeralarterien
38.64.20 ↔	Sonstige Exzision der Aorta abdominalis	39.26.99 ↔	Sonstiger intraabdominaler Gefäss-Shunt oder -Bypass, sonstige
38.64.99 ↔	Sonstige Exzision der Aorta, sonstige	39.29.09 ↔	Sonstiger (peripherer) Gefäss-Shunt oder -Bypass, sonstige
38.65.10 ↔	Sonstige Exzision von thorakalen Arterien	39.29.11 ↔	Femorofemoraler Gefäss-Shunt oder -Bypass
38.65.20 ↔	Sonstige Exzision von thorakalen Venen, n.n.bez.	39.29.12 ↔	Femoropoplitealer Gefäss-Shunt oder -Bypass
38.65.21 ↔	Sonstige Exzision der V. cava superior		
38.65.22 ↔	Sonstige Exzision von sonstigen tiefen thorakalen Venen		
38.65.29 ↔	Sonstige Exzision von thorakalen Venen, sonstige		

39.29.13 ↔	Femorocruraler Gefäss-Shunt oder -Bypass	39.72.28 ↔	Selektive Embolisation von extrakraniellen Gefässen des Kopfes und des Halses mit embolisierenden Flüssigkeiten
39.29.14 ↔	Femoropodaler Gefäss-Shunt oder -Bypass	39.72.29 ↔	Selektive Embolisation von extrakraniellen Gefässen des Kopfes und des Halses, sonstige
39.29.15 ↔	Popliteocruraler und popliteopodaler Gefäss-Shunt oder -Bypass	39.72.2A ↔	Selektive Embolisation von extrakraniellen Gefässen des Kopfes und des Halses mit embolisierenden (ablösbaren) Ballons
39.29.16 ↔	Gefäss-Shunt oder Bypass an Arterien des Unterschenkels und des Fusses	39.72.2B ↔	Selektive Embolisation von extrakraniellen Gefässen des Kopfes und des Halses mit Schirmen
39.29.19 ↔	Gefäss-Shunt oder Bypass an Arterien der unteren Extremität, sonstige	39.79.21 ↔	Coil-Embolisation oder -Verschluss von Gefässen der oberen Extremitäten
39.29.31 ↔	Subclaviafemoraler Gefäss-Shunt oder Bypass	39.79.22 ↔	Coil-Embolisation oder -Verschluss der Aorta
39.29.32 ↔	Axillofemoraler Gefäss-Shunt oder Bypass	39.79.24 ↔	Coil-Embolisation oder -Verschluss von thorakalen Gefässen
39.29.33 ↔	Femorofemoraler Cross-over-Bypass	39.79.25 ↔	Coil-Embolisation oder -Verschluss von viszerale Gefässen
39.29.39 ↔	Sonstiger (peripherer) Gefäss-Shunt oder -Bypass, extraanatomisch, sonstige	39.79.26 ↔	Coil-Embolisation oder -Verschluss von abdominalen und pelvinalen Gefässen
39.29.40 ↔	Gefäss-Shunt oder -Bypass an Venen	39.79.27 ↔	Coil-Embolisation oder -Verschluss von Gefässen der unteren Extremitäten
39.29.81 ↔	Temporärer intraoperativer Shunt, arterioarteriell	39.79.28 ↔	Coil-Embolisation oder -Verschluss von spinalen Gefässen
39.29.82 ↔	Temporärer intraoperativer Shunt, arteriovenös	39.79.29 ↔	Coil-Embolisation oder -Verschluss von sonstigen Gefässen, sonstige
39.29.89 ↔	Temporärer intraoperativer Shunt, sonstige	39.79.41 ↔	Selektive Embolisation mit ablösbaren Ballons von Gefässen der oberen Extremitäten
39.61.00 ↔	Extrakorporelle Zirkulation [ECC], n.n.bez.	39.79.42 ↔	Selektive Embolisation mit ablösbaren Ballons der Aorta
39.61.10 ↔	Konventionelle extrakorporelle Zirkulation [ECC] unter Normothermie (mehr als 35 °C)	39.79.44 ↔	Selektive Embolisation mit ablösbaren Ballons von thorakalen Gefässen
39.61.11 ↔	Konventionelle extrakorporelle Zirkulation [ECC] unter milder Hypothermie (32 - 35 °C)	39.79.45 ↔	Selektive Embolisation mit ablösbaren Ballons von viszerale Gefässen
39.61.12 ↔	Konventionelle extrakorporelle Zirkulation [ECC] unter moderater Hypothermie (26 bis unter 32 °C)	39.79.46 ↔	Selektive Embolisation mit ablösbaren Ballons von abdominalen und pelvinalen Gefässen
39.61.13 ↔	Konventionelle extrakorporelle Zirkulation [ECC] unter tiefer Hypothermie (20 bis unter 26 °C)	39.79.47 ↔	Selektive Embolisation mit ablösbaren Ballons von spinalen Gefässen
39.61.14 ↔	Konventionelle extrakorporelle Zirkulation [ECC] unter profunder Hypothermie (unter 20 °C)	39.79.48 ↔	Selektive Embolisation mit ablösbaren Ballons von Gefässen der unteren Extremitäten
39.61.15 ↔	Konventionelle extrakorporelle Zirkulation [ECC] unter Hypothermie, unbekannte Temperatur	39.79.49 ↔	Selektive Embolisation mit ablösbaren Ballons von sonstigen Gefässen, sonstige
39.61.21 ↔	Minimalisierte extrakorporelle Zirkulation [ECC] unter Normothermie (mehr als 35 °C)	39.79.51 ↔	Selektive Embolisation mit Schirmen von Gefässen der oberen Extremitäten
39.61.22 ↔	Minimalisierte extrakorporelle Zirkulation [ECC] unter milder Hypothermie (32 - 35 °C)	39.79.52 ↔	Selektive Embolisation mit Schirmen der Aorta
39.61.23 ↔	Minimalisierte extrakorporelle Zirkulation [ECC] unter moderater Hypothermie (26 bis unter 32 °C)	39.79.54 ↔	Selektive Embolisation mit Schirmen von thorakalen Gefässen
39.61.24 ↔	Minimalisierte extrakorporelle Zirkulation [ECC] unter tiefer Hypothermie (20 bis unter 26 °C)	39.79.55 ↔	Selektive Embolisation mit Schirmen von viszerale Gefässen
39.61.25 ↔	Minimalisierte extrakorporelle Zirkulation [ECC] unter profunder Hypothermie (unter 20 °C)	39.79.56 ↔	Selektive Embolisation mit Schirmen von abdominalen und pelvinalen Gefässen
39.61.26 ↔	Minimalisierte extrakorporelle Zirkulation [ECC] unter Hypothermie, unbekannte Temperatur	39.79.57 ↔	Selektive Embolisation mit Schirmen von Gefässen der unteren Extremitäten
39.61.99 ↔	Extrakorporelle Zirkulation [ECC], sonstige	39.79.58 ↔	Selektive Embolisation mit Schirmen von spinalen Gefässen
39.66 ↔	Perkutaner kardiopulmonaler Bypass	39.79.59 ↔	Selektive Embolisation mit Schirmen von sonstigen Gefässen, sonstige
39.72.09 ↔	Endovaskuläre plastische Rekonstruktion oder Okklusion von Gefässen am Kopf und Hals, sonstige	39.79.61 ↔	Selektive Embolisation mit Partikeln von Gefässen der oberen Extremitäten
39.72.14 ↔	Selektive Embolisation von intrakraniellen Gefässen mit adhäsivem Embolisat	39.79.62 ↔	Selektive Embolisation mit Partikeln der Aorta
39.72.15 ↔	Selektive Embolisation von intrakraniellen Gefässen mit Plugs	39.79.64 ↔	Selektive Embolisation mit Partikeln von thorakalen Gefässen
39.72.16 ↔	Selektive Embolisation von intrakraniellen Gefässen mit Coils	39.79.65 ↔	Selektive Embolisation mit Partikeln von viszerale Gefässen
39.72.17 ↔	Selektive Embolisation von intrakraniellen Gefässen mit Partikeln	39.79.66 ↔	Selektive Embolisation mit Partikeln von abdominalen und pelvinalen Gefässen
39.72.18 ↔	Selektive Embolisation von intrakraniellen Gefässen mit embolisierenden Flüssigkeiten	39.79.67 ↔	Selektive Embolisation mit Partikeln von Gefässen der unteren Extremitäten
39.72.19 ↔	Selektive Embolisation von intrakraniellen Gefässen, sonstige	39.79.68 ↔	Selektive Embolisation mit Partikeln von spinalen Gefässen
39.72.1A ↔	Selektive Embolisation von intrakraniellen Gefässen mit embolisierenden (ablösbaren) Ballons	39.79.69 ↔	Selektive Embolisation mit Partikeln von sonstigen Gefässen, sonstige
39.72.1B ↔	Selektive Embolisation von intrakraniellen Gefässen mit Schirmen		
39.72.24 ↔	Selektive Embolisation von extrakraniellen Gefässen des Kopfes und des Halses mit adhäsivem Embolisat		
39.72.25 ↔	Selektive Embolisation von extrakraniellen Gefässen des Kopfes und des Halses mit Plugs		
39.72.26 ↔	Selektive Embolisation von extrakraniellen Gefässen des Kopfes und des Halses mit Coils		
39.72.27 ↔	Selektive Embolisation von extrakraniellen Gefässen des Kopfes und des Halses mit Partikeln		

39.79.72 ↔ Kathetertechnischer Verschluss mittels Laser, an der Aorta	39.79.A8 ↔ Selektive Embolisation mit Plugs von spinalen Gefäßen
39.79.74 ↔ Kathetertechnischer Verschluss mittels Laser, an thorakalen Gefäßen	39.79.A9 ↔ Selektive Embolisation mit Plugs von sonstigen Gefäßen, sonstige
39.79.82 ↔ Kathetertechnischer Verschluss mittels Radiofrequenz an der Aorta	39.7A.21 ↔ Endovaskuläre Implantation in Beckenarterien eines Stent-Grafts [Stent-Prothese], iliakal mit Öffnung
39.79.84 ↔ Kathetertechnischer Verschluss mittels Radiofrequenz an thorakalen Gefäßen	39.7A.22 ↔ Endovaskuläre Implantation in Beckenarterie eines Stent-Grafts [Stent-Prothese], mit Versorgung eines Gefäßabganges in Parallelgraft-Technik
39.79.A1 ↔ Selektive Embolisation mit Plugs von Gefäßen der oberen Extremitäten	39.7A.31 ↔ Endovaskuläre Implantation eines Stent-Grafts [Stent-Prothese] in die V. cava
39.79.A2 ↔ Selektive Embolisation mit Plugs der Aorta	39.7A.32 ↔ Endovaskuläre Implantation eines Stent-Grafts [Stent-Prothese] in die V. portae
39.79.A4 ↔ Selektive Embolisation mit Plugs von thorakalen Gefäßen	39.7A.41 ↔ Endovaskuläre Implantation eines Stent-Grafts [Stent-Prothese] in Nierengefäße
39.79.A5 ↔ Selektive Embolisation mit Plugs von viszeralen Gefäßen	39.99.21 ↔ Operationen bei kongenitaler Anomalie des Aortenisthmus (Stenose) oder bei unterbrochenem Aortenbogen
39.79.A6 ↔ Selektive Embolisation mit Plugs von abdominalen und pelvinen Gefäßen	
39.79.A7 ↔ Selektive Embolisation mit Plugs von Gefäßen der unteren Extremitäten	

Prozedur F31-2

34.03 ↔ Wiedereröffnung einer Thorakotomie	35.G4.12 ↔ Revision eines Trikuspidalklappenersatzes, über minimalinvasive Thorakotomie (partielle obere Sternotomie, laterale Thorakotomie)
35.95 ↔ Revision einer Korrekturoperation am Herzen	35.G4.13 ↔ Revision eines Trikuspidalklappenersatzes, endovaskulärer Zugang
35.G0 ↔ Revision eines Herzklappenersatzes, n.n.bez.	35.G4.14 ↔ Revision eines Trikuspidalklappenersatzes, transapikal
35.G1.11 ↔ Revision eines Aortenklappenersatzes, über vollständige Sternotomie	35.G9 ↔ Revision eines Herzklappenersatzes, sonstige
35.G1.12 ↔ Revision eines Aortenklappenersatzes, über minimalinvasive Thorakotomie (partielle obere Sternotomie, laterale Thorakotomie)	38.45.00 ↔ Resektion von thorakalen Blutgefäßen mit Ersatz, n.n.bez.
35.G1.13 ↔ Revision eines Aortenklappenersatzes, endovaskulärer Zugang	38.45.12 ↔ Resektion der Aorta thoracica mit Ersatz
35.G1.14 ↔ Revision eines Aortenklappenersatzes, transapikal	38.45.13 ↔ Resektion der Aorta thoracoabdominalis mit Ersatz
35.G2.11 ↔ Revision eines Mitralklappenersatzes, über vollständige Sternotomie	38.45.14 ↔ Resektion der thorakalen Aorta und Ersatz mit Hybridprothese
35.G2.12 ↔ Revision eines Mitralklappenersatzes, über minimalinvasive Thorakotomie (partielle obere Sternotomie, laterale Thorakotomie)	38.45.15 ↔ Resektion der Aorta ascendens mit Ersatz
35.G2.13 ↔ Revision eines Mitralklappenersatzes, endovaskulärer Zugang	38.45.16 ↔ Resektion des Aortenbogens mit Ersatz
35.G2.14 ↔ Revision eines Mitralklappenersatzes, transapikal	38.45.17 ↔ Resektion der Aorta ascendens sowie des Aortenbogens mit Ersatz
35.G3.11 ↔ Revision eines Pulmonalklappenersatzes, über vollständige Sternotomie	38.45.21 ↔ Resektion der A. pulmonalis mit Ersatz
35.G3.12 ↔ Revision eines Pulmonalklappenersatzes, über minimalinvasive Thorakotomie (partielle obere Sternotomie, laterale Thorakotomie)	38.45.22 ↔ Resektion des Truncus brachiocephalicus mit Ersatz
35.G3.13 ↔ Revision eines Pulmonalklappenersatzes, endovaskulärer Zugang	38.45.29 ↔ Resektion sonstiger thorakaler Arterien mit Ersatz
35.G3.14 ↔ Revision eines Pulmonalklappenersatzes, transapikal	38.45.31 ↔ Resektion der V. cava superior mit Ersatz
35.G4.11 ↔ Revision eines Trikuspidalklappenersatzes, über vollständige Sternotomie	38.45.38 ↔ Resektion sonstiger tiefer thorakaler Venen mit Ersatz
	38.45.39 ↔ Resektion thorakaler Venen mit Ersatz, sonstige
	38.45.99 ↔ Resektion von thorakalen Blutgefäßen mit Ersatz, sonstige

Prozedur F31-3

99.B7.13 ‡↔ Intensivmedizinische Komplexbehandlung, 185 bis 360 Aufwandspunkte	99.B7.14 ‡↔ Intensivmedizinische Komplexbehandlung, 361 bis 552 Aufwandspunkte
--	--

Prozedur F31-4

99.B8.13 ‡↔ IMC-Komplexbehandlung des Erwachsenen, 185 bis 360 Aufwandspunkte	99.B8.14 ‡↔ IMC-Komplexbehandlung des Erwachsenen, 361 bis 552 Aufwandspunkte
---	---

Prozedur F31-5

- 39.71.00 ↔ Endovaskuläre Implantation eines Stent-Grafts [Stent-Prothesen] an der abdominalen Aorta, n.n.bez.
- 39.71.09 ↔ Endovaskuläre Implantation eines Stent-Grafts [Stent-Prothesen] an der abdominalen Aorta, sonstige
- 39.71.21 ↔ Endovaskuläre Implantation in die Aorta abdominalis von Stent-Grafts [Stent-Prothesen], ohne Öffnung
- 39.71.22 ↔ Endovaskuläre Implantation in die Aorta abdominalis von Stent-Grafts [Stent-Prothesen], mit 1 Öffnung
- 39.71.23 ↔ Endovaskuläre Implantation in die Aorta abdominalis von Stent-Grafts [Stent-Prothesen], mit 2 Öffnungen
- 39.71.24 ↔ Endovaskuläre Implantation in die Aorta abdominalis von Stent-Grafts [Stent-Prothesen], mit 3 Öffnungen
- 39.71.25 ↔ Endovaskuläre Implantation in die Aorta abdominalis von Stent-Grafts [Stent-Prothesen], mit 4 und mehr Öffnungen
- 39.71.31 ↔ Endovaskuläre Implantation in die Aorta abdominalis von Stent-Grafts [Stent-Prothesen], mit Versorgung eines Gefässabganges in Parallelgraft-Technik
- 39.71.32 ↔ Endovaskuläre Implantation in die Aorta abdominalis von Stent-Grafts [Stent-Prothesen], mit Versorgung von zwei oder mehr Gefässabgängen in Parallelgraft-Technik
- 39.73.00 ↔ Endovaskuläre Implantation eines Stent-Grafts [Stent-Prothesen] an der Aorta ascendens, dem Aortenbogen, der thorakalen und thorakoabdominalen Aorta, n.n.bez.
- 39.73.09 ↔ Endovaskuläre Implantation eines Stent-Grafts [Stent-Prothesen] an der Aorta ascendens, dem Aortenbogen, der thorakalen und thorakoabdominalen Aorta, sonstige
- 39.73.31 ↔ Endovaskuläre Implantation in die Aorta thoracica von Stent-Grafts [Stent-Prothesen], ohne Öffnung
- 39.73.32 ↔ Endovaskuläre Implantation in die Aorta thoracica von Stent-Grafts [Stent-Prothesen], mit 1 Öffnung
- 39.73.33 ↔ Endovaskuläre Implantation in die Aorta thoracica von Stent-Grafts [Stent-Prothesen], mit 2 Öffnungen
- 39.73.34 ↔ Endovaskuläre Implantation in die Aorta thoracica von Stent-Grafts [Stent-Prothesen], mit 3 Öffnungen
- 39.73.35 ↔ Endovaskuläre Implantation in die Aorta thoracica von Stent-Grafts [Stent-Prothesen], mit 4 und mehr Öffnungen
- 39.73.36 ↔ Endovaskuläre Implantation in die Aorta thoracica von Stent-Grafts [Stent-Prothesen], mit Versorgung eines Gefässabganges in Parallelgraft-Technik
- 39.73.37 ↔ Endovaskuläre Implantation in die Aorta thoracica von Stent-Grafts [Stent-Prothesen], mit Versorgung von 2 und mehr Gefässabgängen in Parallelgraft-Technik
- 39.73.41 ↔ Endovaskuläre Implantation in die Aorta thoracoabdominalis von Stent-Grafts [Stent-Prothesen], ohne Öffnung
- 39.73.42 ↔ Endovaskuläre Implantation in die Aorta thoracoabdominalis von Stent-Grafts [Stent-Prothesen], mit 1 Öffnung
- 39.73.43 ↔ Endovaskuläre Implantation in die Aorta thoracoabdominalis von Stent-Grafts [Stent-Prothesen], mit 2 Öffnungen
- 39.73.44 ↔ Endovaskuläre Implantation in die Aorta thoracoabdominalis von Stent-Grafts [Stent-Prothesen], mit 3 Öffnungen
- 39.73.45 ↔ Endovaskuläre Implantation in die Aorta thoracoabdominalis von Stent-Grafts [Stent-Prothesen], mit 4 und mehr Öffnungen
- 39.73.46 ↔ Endovaskuläre Implantation in die Aorta thoracoabdominalis von Stent-Grafts [Stent-Prothesen], mit Versorgung eines Gefässabganges in Parallelgraft-Technik
- 39.73.47 ↔ Endovaskuläre Implantation in die Aorta thoracoabdominalis von Stent-Grafts [Stent-Prothesen], mit Versorgung von 2 und mehr Gefässabgängen in Parallelgraft-Technik
- 39.73.51 ↔ Endovaskuläre Implantation in die Aorta ascendens und den Aortenbogen von Stent-Grafts [Stent-Prothesen], ohne Öffnung
- 39.73.52 ↔ Endovaskuläre Implantation in die Aorta ascendens und den Aortenbogen von Stent-Grafts [Stent-Prothesen], mit 1 Öffnung
- 39.73.53 ↔ Endovaskuläre Implantation in die Aorta ascendens und den Aortenbogen von Stent-Grafts [Stent-Prothesen], mit 2 Öffnungen
- 39.73.54 ↔ Endovaskuläre Implantation in die Aorta ascendens und den Aortenbogen von Stent-Grafts [Stent-Prothesen], mit 3 und mehr Öffnungen
- 39.73.55 ↔ Endovaskuläre Implantation in die Aorta ascendens und den Aortenbogen von Stent-Grafts [Stent-Prothesen], mit Versorgung eines Gefässabganges in Parallelgraft-Technik
- 39.73.56 ↔ Endovaskuläre Implantation in die Aorta ascendens und den Aortenbogen von Stent-Grafts [Stent-Prothesen], mit Versorgung von 2 und mehr Gefässabgängen in Parallelgraft-Technik

Prozedur F31-6

- 37.33.00 ↔ Exzision oder Destruktion von anderer Läsion oder Gewebe des Herzens, offener Zugang, n.n.bez.
- 37.33.10 ↔ Exzision oder Destruktion am Reizleitungssystem, offener Zugang, n.n.bez.
- 37.33.11 ↔ Exzision oder Destruktion am Reizleitungssystem, offener Zugang, ablativ Massnahmen bei Tachyarrhythmie
- 37.33.19 ↔ Exzision oder Destruktion am Reizleitungssystem, offener Zugang, sonstige
- 37.33.20 ↔ Exzision von anderer Läsion oder Gewebe des Herzens, offener Zugang
- 37.33.30 ↔ Destruktion von anderer Läsion oder Gewebe des Herzens, offener Zugang
- 37.33.99 ↔ Exzision oder Destruktion von anderer Läsion oder Gewebe des Herzens, offener Zugang, sonstige
- 37.52 ↔ Implantation eines kompletten vollimplantierbaren Herzersatzsystems
- 37.53 ↔ Ersatz oder Reparatur der thorakalen Einheit eines kompletten Herzersatzsystems
- 37.54 ↔ Ersatz oder Reparatur von sonstigen implantierbaren Bestandteilen eines kompletten Herzersatzsystems
- 37.6A.11 ↔ Implantation eines herzkreislaufunterstützenden Systems, mit Pumpe, ohne Gasaustauschfunktion, extrakorporal, linksventrikulär, offen chirurgisch thorakal (Thorakotomie, Minithorakotomie, Sternotomie)

- 37.6A.12 ↔ Implantation eines herzkreislaufunterstützenden Systems, mit Pumpe, ohne Gasaustauschfunktion, extrakorporal, rechtsventrikulär, offen chirurgisch thorakal (Thorakotomie, Minithorakotomie, Sternotomie)
- 37.6A.21 ↔ Implantation eines herzkreislaufunterstützenden Systems, mit Pumpe, ohne Gasaustauschfunktion, extrakorporal, biventrikulär, offen chirurgisch thorakal (Thorakotomie, Minithorakotomie, Sternotomie)
- 37.6A.35 ↔ Implantation eines herzkreislaufunterstützenden Systems, mit Pumpe, ohne Gasaustauschfunktion, intrakorporal, linksventrikulär, Hospital Set, offen chirurgisch thorakal (Thorakotomie, Minithorakotomie, Sternotomie)
- 37.6A.37 ↔ Implantation eines herzkreislaufunterstützenden Systems, mit Pumpe, ohne Gasaustauschfunktion, intrakorporal, rechtsventrikulär, Hospital Set, offen chirurgisch thorakal (Thorakotomie, Minithorakotomie, Sternotomie)
- 37.6A.3A ↔ Implantation eines herzkreislaufunterstützenden Systems, mit Pumpe, ohne Gasaustauschfunktion, intrakorporal, biventrikulär, Hospital Set, offen chirurgisch thorakal (Thorakotomie, Minithorakotomie, Sternotomie)
- 37.6A.42 ↔ Implantation eines herzkreislaufunterstützenden Systems, mit Pumpe, ohne Gasaustauschfunktion, intravasal (inkl. Intrakardial), rechtsventrikulär, perkutan
- 37.6A.43 ↔ Implantation eines herzkreislaufunterstützenden Systems, mit Pumpe, ohne Gasaustauschfunktion, intravasal (inkl. intrakardial), linksventrikulär, perkutan, mit einer n.n.bez. potentiellen Pumpleistung
- 37.6A.44 ↔ Implantation eines herzkreislaufunterstützenden Systems, mit Pumpe, ohne Gasaustauschfunktion, intravasal (inkl. intrakardial), linksventrikulär, perkutan, mit einer potentiellen Pumpleistung bis maximal 2.5 l/min
- 37.6A.45 ↔ Implantation eines herzkreislaufunterstützenden Systems, mit Pumpe, ohne Gasaustauschfunktion, intravasal (inkl. intrakardial), linksventrikulär, perkutan, mit einer potentiellen Pumpleistung von mehr als 2.5 l/min bis weniger als 5.0 l/min
- 37.6A.46 ↔ Implantation eines herzkreislaufunterstützenden Systems, mit Pumpe, ohne Gasaustauschfunktion, intravasal (inkl. intrakardial), linksventrikulär, perkutan, mit einer potentiellen Pumpleistung von mindestens 5.0 l/min bis weniger als 5.5 l/min
- 37.6A.47 ↔ Implantation eines herzkreislaufunterstützenden Systems, mit Pumpe, ohne Gasaustauschfunktion, intravasal (inkl. intrakardial), linksventrikulär, perkutan, mit einer potentiellen Pumpleistung von 5.5 l/min und mehr
- 37.6A.48 ↔ Implantation eines herzkreislaufunterstützenden Systems, mit Pumpe, ohne Gasaustauschfunktion, intravasal (inkl. intrakardial), rechtsventrikulär, offen chirurgisch thorakal (Thorakotomie, Minithorakotomie, Sternotomie)
- 37.6A.4A ↔ Implantation eines herzkreislaufunterstützenden Systems, mit Pumpe, ohne Gasaustauschfunktion, intravasal (inkl. intrakardial), linksventrikulär, offen chirurgisch thorakal (Thorakotomie, Minithorakotomie, Sternotomie), mit einer n.n.bez. potentiellen Pumpleistung
- 37.6A.4B ↔ Implantation eines herzkreislaufunterstützenden Systems, mit Pumpe, ohne Gasaustauschfunktion, intravasal (inkl. intrakardial), linksventrikulär, offen chirurgisch thorakal (Thorakotomie, Minithorakotomie, Sternotomie), mit einer potentiellen Pumpleistung bis maximal 2.5 l/min
- 37.6A.4C ↔ Implantation eines herzkreislaufunterstützenden Systems, mit Pumpe, ohne Gasaustauschfunktion, intravasal (inkl. intrakardial), linksventrikulär, offen chirurgisch thorakal (Thorakotomie, Minithorakotomie, Sternotomie), mit einer potentiellen Pumpleistung von mehr als 2.5 l/min bis weniger als 5.0 l/min
- 37.6A.4D ↔ Implantation eines herzkreislaufunterstützenden Systems, mit Pumpe, ohne Gasaustauschfunktion, intravasal (inkl. intrakardial), linksventrikulär, offen chirurgisch thorakal (Thorakotomie, Minithorakotomie, Sternotomie), mit einer potentiellen Pumpleistung von mindestens 5.0 l/min bis weniger als 5.5 l/min
- 37.6A.4E ↔ Implantation eines herzkreislaufunterstützenden Systems, mit Pumpe, ohne Gasaustauschfunktion, intravasal (inkl. intrakardial), linksventrikulär, offen chirurgisch thorakal (Thorakotomie, Minithorakotomie, Sternotomie), mit einer potentiellen Pumpleistung von 5.5 l/min und mehr
- 37.6A.4F ↔ Implantation eines herzkreislaufunterstützenden Systems, mit Pumpe, ohne Gasaustauschfunktion, intravasal (inkl. intrakardial), rechtsventrikulär, offen chirurgisch extra-thorakal (z. B. Gefässfreilegung)
- 37.6A.4G ↔ Implantation eines herzkreislaufunterstützenden Systems, mit Pumpe, ohne Gasaustauschfunktion, intravasal (inkl. intrakardial), linksventrikulär, offen chirurgisch extra-thorakal (z. B. Gefässfreilegung), mit einer n.n.bez. potentiellen Pumpleistung
- 37.6A.4H ↔ Implantation eines herzkreislaufunterstützenden Systems, mit Pumpe, ohne Gasaustauschfunktion, intravasal (inkl. intrakardial), linksventrikulär, offen chirurgisch extra-thorakal (z. B. Gefässfreilegung), mit einer potentiellen Pumpleistung bis maximal 2.5 l/min
- 37.6A.4I ↔ Implantation eines herzkreislaufunterstützenden Systems, mit Pumpe, ohne Gasaustauschfunktion, intravasal (inkl. intrakardial), linksventrikulär, offen chirurgisch extra-thorakal (z. B. Gefässfreilegung), mit einer potentiellen Pumpleistung von mehr als 2.5 l/min bis weniger als 5.0 l/min
- 37.6A.4J ↔ Implantation eines herzkreislaufunterstützenden Systems, mit Pumpe, ohne Gasaustauschfunktion, intravasal (inkl. intrakardial), linksventrikulär, offen chirurgisch extra-thorakal (z. B. Gefässfreilegung), mit einer potentiellen Pumpleistung von mindestens 5.0 l/min bis weniger als 5.5 l/min
- 37.6A.4K ↔ Implantation eines herzkreislaufunterstützenden Systems, mit Pumpe, ohne Gasaustauschfunktion, intravasal (inkl. intrakardial), linksventrikulär, offen chirurgisch extra-thorakal (z. B. Gefässfreilegung), mit einer potentiellen Pumpleistung von 5.5 l/min und mehr
- 37.6A.51 ↔ Implantation eines herzkreislauf- und lungenunterstützenden Systems, mit Pumpe, mit CO2-removal, extrakorporal, veno-venös, perkutan
- 37.6A.61 ↔ Implantation eines herzkreislauf- und lungenunterstützenden Systems, mit Pumpe, mit Oxygenator (inkl. CO2-removal), extrakorporal, veno-venös, offen chirurgisch extra-thorakal (z. B. Gefässfreilegung)
- 37.6A.62 ↔ Implantation eines herzkreislauf- und lungenunterstützenden Systems, mit Pumpe, mit Oxygenator (inkl. CO2-removal), extrakorporal, veno-venös, perkutan
- 37.6A.71 ↔ Implantation eines herzkreislauf- und lungenunterstützenden Systems, mit Pumpe, mit Oxygenator (inkl. CO2-removal), extrakorporal, veno-arteriell oder veno-venoarteriell, offen chirurgisch thorakal (Thorakotomie, Minithorakotomie, Sternotomie)

- 37.6A.72 ↔ Implantation eines herzkreislauf- und lungenunterstützenden Systems, mit Pumpe, mit Oxygenator (inkl. CO2-removal), extrakorporal, veno-arteriell oder veno-venoarteriell, offen chirurgisch extra-thorakal (z. B. Gefäßfreilegung)
- 37.6A.73 ↔ Implantation eines herzkreislauf- und lungenunterstützenden Systems, mit Pumpe, mit Oxygenator (inkl. CO2-removal), extrakorporal, veno-arteriell oder veno-venoarteriell, perkutan
- 37.6A.81 ↔ Implantation einer intraaortale Ballonpumpe [IABP], offen chirurgisch
- 37.6A.82 ↔ Implantation einer intraaortalen Ballonpumpe [IABP], perkutan
- 37.6B.11 ↔ Entfernen eines herzkreislaufunterstützenden Systems, mit Pumpe, ohne Gasaustauschfunktion, extrakorporal, linksventrikulär, offen chirurgisch thorakal (Thorakotomie, Minithorakotomie, Sternotomie)
- 37.6B.12 ↔ Entfernen eines herzkreislaufunterstützenden Systems, mit Pumpe, ohne Gasaustauschfunktion, extrakorporal, rechtsventrikulär, offen chirurgisch thorakal (Thorakotomie, Minithorakotomie, Sternotomie)
- 37.6B.21 ↔ Entfernen eines herzkreislaufunterstützenden Systems, mit Pumpe, ohne Gasaustauschfunktion, extrakorporal, biventrikulär, offen chirurgisch thorakal (Thorakotomie, Minithorakotomie, Sternotomie)
- 37.6B.31 ↔ Entfernen eines herzkreislaufunterstützenden Systems, mit Pumpe, ohne Gasaustauschfunktion, intrakorporal, linksventrikulär, offen chirurgisch thorakal (Thorakotomie, Minithorakotomie, Sternotomie)
- 37.6B.32 ↔ Entfernen eines herzkreislaufunterstützenden Systems, mit Pumpe, ohne Gasaustauschfunktion, intrakorporal, rechtsventrikulär, offen chirurgisch thorakal (Thorakotomie, Minithorakotomie, Sternotomie)
- 37.6B.33 ↔ Entfernen eines herzkreislaufunterstützenden Systems, mit Pumpe, ohne Gasaustauschfunktion, intrakorporal, biventrikulär, offen chirurgisch thorakal (Thorakotomie, Minithorakotomie, Sternotomie)
- 37.6B.41 ↔ Entfernen eines herzkreislaufunterstützenden Systems, mit Pumpe, ohne Gasaustauschfunktion, intravasal (inkl. Intrakardial), linksventrikulär, perkutan
- 37.6B.42 ↔ Entfernen eines herzkreislaufunterstützenden Systems, mit Pumpe, ohne Gasaustauschfunktion, intravasal (inkl. Intrakardial), rechtsventrikulär, perkutan
- 37.6B.43 ↔ Entfernen eines herzkreislaufunterstützenden Systems, mit Pumpe, ohne Gasaustauschfunktion, intravasal (inkl. Intrakardial), linksventrikulär, offen chirurgisch thorakal (Thorakotomie, Minithorakotomie, Sternotomie)
- 37.6B.44 ↔ Entfernen eines herzkreislaufunterstützenden Systems, mit Pumpe, ohne Gasaustauschfunktion, intravasal (inkl. Intrakardial), rechtsventrikulär, offen chirurgisch thorakal (Thorakotomie, Minithorakotomie, Sternotomie)
- 37.6B.45 ↔ Entfernen eines herzkreislaufunterstützenden Systems, mit Pumpe, ohne Gasaustauschfunktion, intravasal (inkl. Intrakardial), linksventrikulär, offen chirurgisch extra-thorakal (z. B. Gefäßfreilegung)
- 37.6B.46 ↔ Entfernen eines herzkreislaufunterstützenden Systems, mit Pumpe, ohne Gasaustauschfunktion, intravasal (inkl. Intrakardial), rechtsventrikulär, offen chirurgisch extra-thorakal (z. B. Gefäßfreilegung)
- 37.6B.61 ↔ Entfernen eines herzkreislauf- und lungenunterstützenden Systems, mit Pumpe, mit Oxygenator (inkl. CO2-removal), extrakorporal, veno-venös, offen chirurgisch extra-thorakal (z. B. Gefäßfreilegung)
- 37.6B.71 ↔ Entfernen eines herzkreislauf- und lungenunterstützenden Systems, mit Pumpe, mit Oxygenator (inkl. CO2-removal), extrakorporal, veno-arteriell oder veno-venoarteriell, offen chirurgisch thorakal (Thorakotomie, Minithorakotomie, Sternotomie)
- 37.6B.72 ↔ Entfernen eines herzkreislauf- und lungenunterstützenden Systems, mit Pumpe, mit Oxygenator (inkl. CO2-removal), extrakorporal, veno-arteriell oder veno-venoarteriell, offen chirurgisch extra-thorakal (z. B. Gefäßfreilegung)
- 37.6B.81 ↔ Entfernen einer intraaortale Ballonpumpe [IABP], offen chirurgisch
- 37.6B.A1 ↔ Entfernen eines herzkreislauf- und lungenunterstützenden Systems, ohne Pumpe, mit CO2-removal, extrakorporal, arteriovenös, offen chirurgisch extra-thorakal (z. B. Gefäßfreilegung)
- 37.6C.11 ↔ Revision ohne Ersatz eines herzkreislaufunterstützenden Systems, mit Pumpe, ohne Gasaustauschfunktion, extrakorporal, linksventrikulär, offen chirurgisch thorakal (Thorakotomie, Minithorakotomie, Sternotomie)
- 37.6C.12 ↔ Revision ohne Ersatz eines herzkreislaufunterstützenden Systems, mit Pumpe, ohne Gasaustauschfunktion, extrakorporal, rechtsventrikulär, offen chirurgisch thorakal (Thorakotomie, Minithorakotomie, Sternotomie)
- 37.6C.21 ↔ Revision ohne Ersatz eines herzkreislaufunterstützenden Systems, mit Pumpe, ohne Gasaustauschfunktion, extrakorporal, biventrikulär, offen chirurgisch thorakal (Thorakotomie, Minithorakotomie, Sternotomie)
- 37.6C.31 ↔ Revision ohne Ersatz eines herzkreislaufunterstützenden Systems, mit Pumpe, ohne Gasaustauschfunktion, intrakorporal, linksventrikulär, offen chirurgisch thorakal (Thorakotomie, Minithorakotomie, Sternotomie)
- 37.6C.32 ↔ Revision ohne Ersatz eines herzkreislaufunterstützenden Systems, mit Pumpe, ohne Gasaustauschfunktion, intrakorporal, rechtsventrikulär, offen chirurgisch thorakal (Thorakotomie, Minithorakotomie, Sternotomie)
- 37.6C.33 ↔ Revision ohne Ersatz eines herzkreislaufunterstützenden Systems, mit Pumpe, ohne Gasaustauschfunktion, intrakorporal, biventrikulär, offen chirurgisch thorakal (Thorakotomie, Minithorakotomie, Sternotomie)
- 37.6C.43 ↔ Revision ohne Ersatz eines herzkreislaufunterstützenden Systems, mit Pumpe, ohne Gasaustauschfunktion, intravasal (inkl. Intrakardial), linksventrikulär, offen chirurgisch thorakal (Thorakotomie, Minithorakotomie, Sternotomie)
- 37.6C.44 ↔ Revision ohne Ersatz eines herzkreislaufunterstützenden Systems, mit Pumpe, ohne Gasaustauschfunktion, intravasal (inkl. Intrakardial), rechtsventrikulär, offen chirurgisch thorakal (Thorakotomie, Minithorakotomie, Sternotomie)
- 37.6C.45 ↔ Revision ohne Ersatz eines herzkreislaufunterstützenden Systems, mit Pumpe, ohne Gasaustauschfunktion, intravasal (inkl. Intrakardial), linksventrikulär, offen chirurgisch extra-thorakal (z. B. Gefäßfreilegung)

- 37.6C.46 ↔ Revision ohne Ersatz eines herzkreislaufunterstützenden Systems, mit Pumpe, ohne Gasaustauschfunktion, intravasal (inkl. Intrakardial), rechtsventrikulär, offen chirurgisch extra-thorakal (z. B. Gefäßfreilegung)
- 37.6C.61 ↔ Revision ohne Ersatz eines herzkreislauf- und lungenunterstützenden Systems, mit Pumpe, mit Oxygenator (inkl. CO₂-removal), extrakorporal, veno-venös, offen chirurgisch extra-thorakal (z. B. Gefäßfreilegung)
- 37.6C.71 ↔ Revision ohne Ersatz eines herzkreislauf- und lungenunterstützenden Systems, mit Pumpe, mit Oxygenator (inkl. CO₂-removal), extrakorporal, veno-arteriell oder veno-venoarteriell, offen chirurgisch thorakal (Thorakotomie, Minithorakotomie, Sternotomie)
- 37.6C.72 ↔ Revision ohne Ersatz eines herzkreislauf- und lungenunterstützenden Systems, mit Pumpe, mit Oxygenator (inkl. CO₂-removal), extrakorporal, veno-arteriell oder veno-venoarteriell, offen chirurgisch extra-thorakal (z. B. Gefäßfreilegung)
- 37.6C.A1 ↔ Revision ohne Ersatz eines herzkreislauf- und lungenunterstützenden Systems, ohne Pumpe, mit CO₂-removal, extrakorporal, arteriovenös, offen chirurgisch extra-thorakal (z. B. Gefäßfreilegung)

Prozedur F31-7

- 39.61.00 ↔ Extrakorporelle Zirkulation [ECC], n.n.bez.
- 39.61.10 ↔ Konventionelle extrakorporelle Zirkulation [ECC] unter Normothermie (mehr als 35 °C)
- 39.61.11 ↔ Konventionelle extrakorporelle Zirkulation [ECC] unter milder Hypothermie (32 - 35 °C)
- 39.61.12 ↔ Konventionelle extrakorporelle Zirkulation [ECC] unter moderater Hypothermie (26 bis unter 32 °C)
- 39.61.13 ↔ Konventionelle extrakorporelle Zirkulation [ECC] unter tiefer Hypothermie (20 bis unter 26 °C)
- 39.61.14 ↔ Konventionelle extrakorporelle Zirkulation [ECC] unter profunder Hypothermie (unter 20 °C)
- 39.61.15 ↔ Konventionelle extrakorporelle Zirkulation [ECC] unter Hypothermie, unbekannte Temperatur
- 39.61.21 ↔ Minimalisierte extrakorporelle Zirkulation [ECC] unter Normothermie (mehr als 35 °C)
- 39.61.22 ↔ Minimalisierte extrakorporelle Zirkulation [ECC] unter milder Hypothermie (32 - 35 °C)
- 39.61.23 ↔ Minimalisierte extrakorporelle Zirkulation [ECC] unter moderater Hypothermie (26 bis unter 32 °C)
- 39.61.24 ↔ Minimalisierte extrakorporelle Zirkulation [ECC] unter tiefer Hypothermie (20 bis unter 26 °C)
- 39.61.25 ↔ Minimalisierte extrakorporelle Zirkulation [ECC] unter profunder Hypothermie (unter 20 °C)
- 39.61.26 ↔ Minimalisierte extrakorporelle Zirkulation [ECC] unter Hypothermie, unbekannte Temperatur
- 39.61.99 ↔ Extrakorporelle Zirkulation [ECC], sonstige
- 39.66 ↔ Perkutaner kardiopulmonaler Bypass

Prozedur F31-8

- 38.44.10 ↔ Resektion der Aorta abdominalis, suprarenal mit Ersatz
- 38.44.11 ↔ Resektion der Aorta abdominalis, infrarenal mit Ersatz
- 38.44.12 ↔ Resektion der Aorta abdominalis, juxtarenal mit Ersatz
- 38.44.99 ↔ Resektion der Aorta abdominalis mit Ersatz, sonstige

ADRG F36

Krankheiten und Störungen des Kreislaufsystems mit intensivmedizinische Komplexbehandlung > 196/360 Aufwandspunkten oder komplexe Gefäßeingriffe mit Herz-Lungen-Maschine oder hochkomplexem Eingriff

Mindestens eine Prozedur in Tabelle F36-2 oder Prozedur in Tabelle F36-3 und Prozedur in Tabelle F36-4 oder Prozedur in Tabelle F36-5 oder Prozedur in Tabelle F36-6 und Prozedur in Tabelle F36-7

DRG F36A

Krankheiten und Störungen des Kreislaufsystems mit intensivmedizinische Komplexbehandlung > 1176/1380 Aufwandspunkten, oder intensivmedizinische Komplexbehandlung > 784/828 Aufwandspunkte mit mehrzeitig bestimmte OR-Prozeduren oder Herzpumpe oder komplexer Gefäßeingriff mit extrakorporeller Zirkulation oder schwerste CC mit intensivmedizinische Komplexbehandlung > 393/553 Aufwandspunkte mit komplexer OR-Prozedur, und Para-/Tetraplegie

Mindestens eine Prozedur in Tabelle F36-8 oder mindestens eine Prozedur in Tabelle F36-9 und Mehrzeitige_bestimmte OR- Prozeduren oder (Prozedur in Tabelle F36-10 oder Prozedur in Tabelle F36-5 oder Prozedur in Tabelle F36-3 und Prozedur in Tabelle F36-4) und (Diagnose in Tabelle F36-1) oder (Intensivmedizinische Komplexbehandlung > 392 / 552 Aufwandspunkte und (Komplexe OR-Prozeduren oder Prozedur in Tabelle F36-11) oder Intensivmedizinische Komplexbehandlung > 980 / 1104 Aufwandspunkte oder Prozedur in Tabelle F36-6) und (PCCL > 5) und (Diagnose in Tabelle F36-1)

DRG F36B

Krankheiten und Störungen des Kreislaufsystems mit intensivmedizinischer Komplexbehandlung > 784/1380 Aufwandspunkten oder Herzpumpe oder komplexer Gefäßeingriff mit extrakorporeller Zirkulation, oder schwerste CC mit intensivmedizinischer Komplexbehandlung > 980/1104 Aufwandspunkten oder bestimmter Eingriff oder intensivmedizinische Komplexbehandlung > 393/553 Aufwandspunkte mit komplexer OR-Prozedur

Prozedur in Tabelle F36-10 oder Prozedur in Tabelle F36-5 oder Prozedur in Tabelle F36-3 und Prozedur in Tabelle F36-4 oder (Intensivmedizinische Komplexbehandlung > 392 / 552 Aufwandspunkte und (Komplexe OR-Prozeduren oder Prozedur in Tabelle F36-11) oder Intensivmedizinische Komplexbehandlung > 980 / 1104 Aufwandspunkte oder Prozedur in Tabelle F36-6) und (PCCL > 5)

DRG F36C

Krankheiten und Störungen des Kreislaufsystems mit intensivmedizinischer Komplexbehandlung > 980/1104 Aufwandspunkten oder bestimmter Eingriff oder intensivmedizinischer Komplexbehandlung > 392/552 Aufwandspunkte mit komplexer OR-Prozedur

Intensivmedizinische Komplexbehandlung > 392 / 552 Aufwandspunkte und (Komplexe OR-Prozeduren oder Prozedur in Tabelle F36-11) oder Intensivmedizinische Komplexbehandlung > 980 / 1104 Aufwandspunkte oder Prozedur in Tabelle F36-6

DRG F36D

Krankheiten und Störungen des Kreislaufsystems mit intensivmedizinischer Komplexbehandlung > 392/552 Aufwandspunkten oder intensivmedizinischer Komplexbehandlung > 196/360 Aufwandspunkte mit komplexer OR-Prozedur

Intensivmedizinische Komplexbehandlung > 392 / 552 Aufwandspunkte oder mindestens eine Prozedur in Tabelle F36-2 und Komplexe OR-Prozeduren oder Prozedur in Tabelle F36-11

DRG F36E

Krankheiten und Störungen des Kreislaufsystems mit intensivmedizinischer Komplexbehandlung > 196/360 Aufwandspunkten

Diagnose F36-1

G04.1	Humane T-Zell-lymphotrope Virus-assoziierte Myelopathie	G82.30	Schlaffe Tetraparese und Tetraplegie: Akute komplette Querschnittlähmung nichttraumatischer Genese
G82.00	Schlaffe Paraparese und Paraplegie: Akute komplette Querschnittlähmung nichttraumatischer Genese	G82.31	Schlaffe Tetraparese und Tetraplegie: Akute inkomplette Querschnittlähmung nichttraumatischer Genese
G82.01	Schlaffe Paraparese und Paraplegie: Akute inkomplette Querschnittlähmung nichttraumatischer Genese	G82.32	Schlaffe Tetraparese und Tetraplegie: Chronische komplette Querschnittlähmung
G82.02	Schlaffe Paraparese und Paraplegie: Chronische komplette Querschnittlähmung	G82.33	Schlaffe Tetraparese und Tetraplegie: Chronische inkomplette Querschnittlähmung
G82.03	Schlaffe Paraparese und Paraplegie: Chronische inkomplette Querschnittlähmung	G82.40	Spastische Tetraparese und Tetraplegie: Akute komplette Querschnittlähmung nichttraumatischer Genese
G82.10	Spastische Paraparese und Paraplegie: Akute komplette Querschnittlähmung nichttraumatischer Genese	G82.41	Spastische Tetraparese und Tetraplegie: Akute inkomplette Querschnittlähmung nichttraumatischer Genese
G82.11	Spastische Paraparese und Paraplegie: Akute inkomplette Querschnittlähmung nichttraumatischer Genese	G82.42	Spastische Tetraparese und Tetraplegie: Chronische komplette Querschnittlähmung
G82.12	Spastische Paraparese und Paraplegie: Chronische komplette Querschnittlähmung	G82.43	Spastische Tetraparese und Tetraplegie: Chronische inkomplette Querschnittlähmung
G82.13	Spastische Paraparese und Paraplegie: Chronische inkomplette Querschnittlähmung	G82.50	Tetraparese und Tetraplegie, nicht näher bezeichnet: Akute komplette Querschnittlähmung nichttraumatischer Genese
G82.20	Paraparese und Paraplegie, nicht näher bezeichnet: Akute komplette Querschnittlähmung nichttraumatischer Genese	G82.51	Tetraparese und Tetraplegie, nicht näher bezeichnet: Akute inkomplette Querschnittlähmung nichttraumatischer Genese
G82.21	Paraparese und Paraplegie, nicht näher bezeichnet: Akute inkomplette Querschnittlähmung nichttraumatischer Genese	G82.52	Tetraparese und Tetraplegie, nicht näher bezeichnet: Chronische komplette Querschnittlähmung
G82.22	Paraparese und Paraplegie, nicht näher bezeichnet: Chronische komplette Querschnittlähmung	G82.53	Tetraparese und Tetraplegie, nicht näher bezeichnet: Chronische inkomplette Querschnittlähmung
G82.23	Paraparese und Paraplegie, nicht näher bezeichnet: Chronische inkomplette Querschnittlähmung	G83.5	Locked-in-Syndrom
		G93.80	Apallisches Syndrom

P11.50	Geburtsverletzung der Wirbelsäule und des Rückenmarkes: Mit akuter Querschnittlähmung	S34.18	Sonstige Verletzung des lumbalen Rückenmarkes
P11.51	Geburtsverletzung der Wirbelsäule und des Rückenmarkes: Mit chronischer Querschnittlähmung	S34.38	Sonstige und nicht näher bezeichnete Verletzungen der Cauda equina
P91.80	Locked-in-Syndrom und apallisches Syndrom beim Neugeborenen		

Prozedur F36-10

99.B7.18 †↔	Intensivmedizinische Komplexbehandlung, 1381 bis 1656 Aufwandspunkte	99.B7.4H †↔	Intensivmedizinische Komplexbehandlung im Kindesalter (Basisprozedur), 3431 bis 3920 Aufwandspunkte
99.B7.1A †↔	Intensivmedizinische Komplexbehandlung, 1657 bis 1932 Aufwandspunkte	99.B7.4I †↔	Intensivmedizinische Komplexbehandlung im Kindesalter (Basisprozedur), 3921 bis 4410 Aufwandspunkte
99.B7.1B †↔	Intensivmedizinische Komplexbehandlung, 1933 bis 2208 Aufwandspunkte	99.B7.4J †↔	Intensivmedizinische Komplexbehandlung im Kindesalter (Basisprozedur), 4411 bis 4900 Aufwandspunkte
99.B7.1C †↔	Intensivmedizinische Komplexbehandlung, 2209 bis 2484 Aufwandspunkte	99.B7.4K †↔	Intensivmedizinische Komplexbehandlung im Kindesalter (Basisprozedur), 4901 bis 5880 Aufwandspunkte
99.B7.1D †↔	Intensivmedizinische Komplexbehandlung, 2485 bis 2760 Aufwandspunkte	99.B7.4L †↔	Intensivmedizinische Komplexbehandlung im Kindesalter (Basisprozedur), 5881 bis 6860 Aufwandspunkte
99.B7.1E †↔	Intensivmedizinische Komplexbehandlung, 2761 bis 3220 Aufwandspunkte	99.B7.4M †↔	Intensivmedizinische Komplexbehandlung im Kindesalter (Basisprozedur), 6861 bis 7840 Aufwandspunkte
99.B7.1F †↔	Intensivmedizinische Komplexbehandlung, 3221 bis 3680 Aufwandspunkte	99.B7.4N †↔	Intensivmedizinische Komplexbehandlung im Kindesalter (Basisprozedur), 7841 bis 9800 Aufwandspunkte
99.B7.1G †↔	Intensivmedizinische Komplexbehandlung, 3681 bis 4600 Aufwandspunkte	99.B7.4O †↔	Intensivmedizinische Komplexbehandlung im Kindesalter (Basisprozedur), 9801 bis 11760 Aufwandspunkte
99.B7.1H †↔	Intensivmedizinische Komplexbehandlung, 4601 bis 5520 Aufwandspunkte	99.B7.4P †↔	Intensivmedizinische Komplexbehandlung im Kindesalter (Basisprozedur), 11761 bis 13720 Aufwandspunkte
99.B7.1I †↔	Intensivmedizinische Komplexbehandlung, 5521 bis 7360 Aufwandspunkte	99.B7.4Q †↔	Intensivmedizinische Komplexbehandlung im Kindesalter (Basisprozedur), 13721 bis 16660 Aufwandspunkte
99.B7.1J †↔	Intensivmedizinische Komplexbehandlung, 7361 bis 9200 Aufwandspunkte	99.B7.4R †↔	Intensivmedizinische Komplexbehandlung im Kindesalter (Basisprozedur), 16661 bis 19600 Aufwandspunkte
99.B7.1K †↔	Intensivmedizinische Komplexbehandlung, 9201 bis 11040 Aufwandspunkte	99.B7.4S †↔	Intensivmedizinische Komplexbehandlung im Kindesalter (Basisprozedur), 19601 und mehr Aufwandspunkte
99.B7.1L †↔	Intensivmedizinische Komplexbehandlung, 11041 bis 13800 Aufwandspunkte	99.B7.57 †↔	Intensivmedizinische Komplexbehandlung im Neugeborenenalter (Basisprozedur), 785 bis 980 Aufwandspunkte
99.B7.1M †↔	Intensivmedizinische Komplexbehandlung, 13801 bis 16560 Aufwandspunkte	99.B7.58 †↔	Intensivmedizinische Komplexbehandlung im Neugeborenenalter (Basisprozedur), 981 bis 1176 Aufwandspunkte
99.B7.1N †↔	Intensivmedizinische Komplexbehandlung, 16561 bis 19320 Aufwandspunkte	99.B7.5A †↔	Intensivmedizinische Komplexbehandlung im Neugeborenenalter (Basisprozedur), 1177 bis 1470 Aufwandspunkte
99.B7.1O †↔	Intensivmedizinische Komplexbehandlung, 19321 und mehr Aufwandspunkte	99.B7.5B †↔	Intensivmedizinische Komplexbehandlung im Neugeborenenalter (Basisprozedur), 1471 bis 1764 Aufwandspunkte
99.B7.47 †↔	Intensivmedizinische Komplexbehandlung im Kindesalter (Basisprozedur), 785 bis 980 Aufwandspunkte	99.B7.5C †↔	Intensivmedizinische Komplexbehandlung im Neugeborenenalter (Basisprozedur), 1765 bis 2058 Aufwandspunkte
99.B7.48 †↔	Intensivmedizinische Komplexbehandlung im Kindesalter (Basisprozedur), 981 bis 1176 Aufwandspunkte	99.B7.5D †↔	Intensivmedizinische Komplexbehandlung im Neugeborenenalter (Basisprozedur), 2059 bis 2352 Aufwandspunkte
99.B7.4A †↔	Intensivmedizinische Komplexbehandlung im Kindesalter (Basisprozedur), 1177 bis 1470 Aufwandspunkte	99.B7.5E †↔	Intensivmedizinische Komplexbehandlung im Neugeborenenalter (Basisprozedur), 2353 bis 2646 Aufwandspunkte
99.B7.4B †↔	Intensivmedizinische Komplexbehandlung im Kindesalter (Basisprozedur), 1471 bis 1764 Aufwandspunkte	99.B7.5F †↔	Intensivmedizinische Komplexbehandlung im Neugeborenenalter (Basisprozedur), 2647 bis 2940 Aufwandspunkte
99.B7.4C †↔	Intensivmedizinische Komplexbehandlung im Kindesalter (Basisprozedur), 1765 bis 2058 Aufwandspunkte		
99.B7.4D †↔	Intensivmedizinische Komplexbehandlung im Kindesalter (Basisprozedur), 2059 bis 2352 Aufwandspunkte		
99.B7.4E †↔	Intensivmedizinische Komplexbehandlung im Kindesalter (Basisprozedur), 2353 bis 2646 Aufwandspunkte		
99.B7.4F †↔	Intensivmedizinische Komplexbehandlung im Kindesalter (Basisprozedur), 2647 bis 2940 Aufwandspunkte		
99.B7.4G †↔	Intensivmedizinische Komplexbehandlung im Kindesalter (Basisprozedur), 2941 bis 3430 Aufwandspunkte		

- 99.B7.5G ‡↔ Intensivmedizinische Komplexbehandlung im Neugeborenenalter (Basisprozedur), 2941 bis 3430 Aufwandspunkte
- 99.B7.5H ‡↔ Intensivmedizinische Komplexbehandlung im Neugeborenenalter (Basisprozedur), 3431 bis 3920 Aufwandspunkte
- 99.B7.5I ‡↔ Intensivmedizinische Komplexbehandlung im Neugeborenenalter (Basisprozedur), 3921 bis 4410 Aufwandspunkte
- 99.B7.5J ‡↔ Intensivmedizinische Komplexbehandlung im Neugeborenenalter (Basisprozedur), 4411 bis 4900 Aufwandspunkte
- 99.B7.5K ‡↔ Intensivmedizinische Komplexbehandlung im Neugeborenenalter (Basisprozedur), 4901 bis 5880 Aufwandspunkte
- 99.B7.5L ‡↔ Intensivmedizinische Komplexbehandlung im Neugeborenenalter (Basisprozedur), 5881 bis 6860 Aufwandspunkte
- 99.B7.5M ‡↔ Intensivmedizinische Komplexbehandlung im Neugeborenenalter (Basisprozedur), 6861 bis 7840 Aufwandspunkte
- 99.B7.5N ‡↔ Intensivmedizinische Komplexbehandlung im Neugeborenenalter (Basisprozedur), 7841 bis 9800 Aufwandspunkte
- 99.B7.5O ‡↔ Intensivmedizinische Komplexbehandlung im Neugeborenenalter (Basisprozedur), 9801 bis 11760 Aufwandspunkte
- 99.B7.5P ‡↔ Intensivmedizinische Komplexbehandlung im Neugeborenenalter (Basisprozedur), 11761 bis 13720 Aufwandspunkte
- 99.B7.5Q ‡↔ Intensivmedizinische Komplexbehandlung im Neugeborenenalter (Basisprozedur), 13721 bis 16660 Aufwandspunkte
- 99.B7.5R ‡↔ Intensivmedizinische Komplexbehandlung im Neugeborenenalter (Basisprozedur), 16661 bis 19600 Aufwandspunkte
- 99.B7.5S ‡↔ Intensivmedizinische Komplexbehandlung im Neugeborenenalter (Basisprozedur), 19601 und mehr Aufwandspunkte

Prozedur F36-11

- 37.6A.42 ↔ Implantation eines herzkreislaufunterstützenden Systems, mit Pumpe, ohne Gasaustauschfunktion, intravasal (inkl. intrakardial), rechtsventrikulär, perkutan
- 37.6A.43 ↔ Implantation eines herzkreislaufunterstützenden Systems, mit Pumpe, ohne Gasaustauschfunktion, intravasal (inkl. intrakardial), linksventrikulär, perkutan, mit einer n.n.bez. potentiellen Pumpleistung
- 37.6A.44 ↔ Implantation eines herzkreislaufunterstützenden Systems, mit Pumpe, ohne Gasaustauschfunktion, intravasal (inkl. intrakardial), linksventrikulär, perkutan, mit einer potentiellen Pumpleistung bis maximal 2.5 l/min
- 37.6A.45 ↔ Implantation eines herzkreislaufunterstützenden Systems, mit Pumpe, ohne Gasaustauschfunktion, intravasal (inkl. intrakardial), linksventrikulär, perkutan, mit einer potentiellen Pumpleistung von mehr als 2.5 l/min bis weniger als 5.0 l/min
- 37.6A.46 ↔ Implantation eines herzkreislaufunterstützenden Systems, mit Pumpe, ohne Gasaustauschfunktion, intravasal (inkl. intrakardial), linksventrikulär, perkutan, mit einer potentiellen Pumpleistung von mindestens 5.0 l/min bis weniger als 5.5 l/min
- 37.6A.47 ↔ Implantation eines herzkreislaufunterstützenden Systems, mit Pumpe, ohne Gasaustauschfunktion, intravasal (inkl. intrakardial), linksventrikulär, perkutan, mit einer potentiellen Pumpleistung von 5.5 l/min und mehr
- 37.6A.51 ↔ Implantation eines herzkreislauf- und lungenunterstützenden Systems, mit Pumpe, mit CO2-removal, extrakorporal, veno-venös, perkutan
- 37.6A.62 ↔ Implantation eines herzkreislauf- und lungenunterstützenden Systems, mit Pumpe, mit Oxygenator (inkl. CO2-removal), extrakorporal, veno-venös, perkutan
- 37.6A.73 ↔ Implantation eines herzkreislauf- und lungenunterstützenden Systems, mit Pumpe, mit Oxygenator (inkl. CO2-removal), extrakorporal, veno-arteriell oder veno-venoarteriell, perkutan

Prozedur F36-2

- 99.B7.14 ‡↔ Intensivmedizinische Komplexbehandlung, 361 bis 552 Aufwandspunkte
- 99.B7.15 ‡↔ Intensivmedizinische Komplexbehandlung, 553 bis 828 Aufwandspunkte
- 99.B7.16 ‡↔ Intensivmedizinische Komplexbehandlung, 829 bis 1104 Aufwandspunkte
- 99.B7.17 ‡↔ Intensivmedizinische Komplexbehandlung, 1105 bis 1380 Aufwandspunkte
- 99.B7.18 ‡↔ Intensivmedizinische Komplexbehandlung, 1381 bis 1656 Aufwandspunkte
- 99.B7.1A ‡↔ Intensivmedizinische Komplexbehandlung, 1657 bis 1932 Aufwandspunkte
- 99.B7.1B ‡↔ Intensivmedizinische Komplexbehandlung, 1933 bis 2208 Aufwandspunkte
- 99.B7.1C ‡↔ Intensivmedizinische Komplexbehandlung, 2209 bis 2484 Aufwandspunkte
- 99.B7.1D ‡↔ Intensivmedizinische Komplexbehandlung, 2485 bis 2760 Aufwandspunkte
- 99.B7.1E ‡↔ Intensivmedizinische Komplexbehandlung, 2761 bis 3220 Aufwandspunkte
- 99.B7.1F ‡↔ Intensivmedizinische Komplexbehandlung, 3221 bis 3680 Aufwandspunkte
- 99.B7.1G ‡↔ Intensivmedizinische Komplexbehandlung, 3681 bis 4600 Aufwandspunkte
- 99.B7.1H ‡↔ Intensivmedizinische Komplexbehandlung, 4601 bis 5520 Aufwandspunkte
- 99.B7.1I ‡↔ Intensivmedizinische Komplexbehandlung, 5521 bis 7360 Aufwandspunkte
- 99.B7.1J ‡↔ Intensivmedizinische Komplexbehandlung, 7361 bis 9200 Aufwandspunkte
- 99.B7.1K ‡↔ Intensivmedizinische Komplexbehandlung, 9201 bis 11040 Aufwandspunkte
- 99.B7.1L ‡↔ Intensivmedizinische Komplexbehandlung, 11041 bis 13800 Aufwandspunkte
- 99.B7.1M ‡↔ Intensivmedizinische Komplexbehandlung, 13801 bis 16560 Aufwandspunkte

- 99.B7.1N †↔ Intensivmedizinische Komplexbehandlung, 16561 bis 19320 Aufwandspunkte
- 99.B7.1O †↔ Intensivmedizinische Komplexbehandlung, 19321 und mehr Aufwandspunkte
- 99.B7.44 †↔ Intensivmedizinische Komplexbehandlung im Kindesalter (Basisprozedur), 197 bis 392 Aufwandspunkte
- 99.B7.45 †↔ Intensivmedizinische Komplexbehandlung im Kindesalter (Basisprozedur), 393 bis 588 Aufwandspunkte
- 99.B7.46 †↔ Intensivmedizinische Komplexbehandlung im Kindesalter (Basisprozedur), 589 bis 784 Aufwandspunkte
- 99.B7.47 †↔ Intensivmedizinische Komplexbehandlung im Kindesalter (Basisprozedur), 785 bis 980 Aufwandspunkte
- 99.B7.48 †↔ Intensivmedizinische Komplexbehandlung im Kindesalter (Basisprozedur), 981 bis 1176 Aufwandspunkte
- 99.B7.4A †↔ Intensivmedizinische Komplexbehandlung im Kindesalter (Basisprozedur), 1177 bis 1470 Aufwandspunkte
- 99.B7.4B †↔ Intensivmedizinische Komplexbehandlung im Kindesalter (Basisprozedur), 1471 bis 1764 Aufwandspunkte
- 99.B7.4C †↔ Intensivmedizinische Komplexbehandlung im Kindesalter (Basisprozedur), 1765 bis 2058 Aufwandspunkte
- 99.B7.4D †↔ Intensivmedizinische Komplexbehandlung im Kindesalter (Basisprozedur), 2059 bis 2352 Aufwandspunkte
- 99.B7.4E †↔ Intensivmedizinische Komplexbehandlung im Kindesalter (Basisprozedur), 2353 bis 2646 Aufwandspunkte
- 99.B7.4F †↔ Intensivmedizinische Komplexbehandlung im Kindesalter (Basisprozedur), 2647 bis 2940 Aufwandspunkte
- 99.B7.4G †↔ Intensivmedizinische Komplexbehandlung im Kindesalter (Basisprozedur), 2941 bis 3430 Aufwandspunkte
- 99.B7.4H †↔ Intensivmedizinische Komplexbehandlung im Kindesalter (Basisprozedur), 3431 bis 3920 Aufwandspunkte
- 99.B7.4I †↔ Intensivmedizinische Komplexbehandlung im Kindesalter (Basisprozedur), 3921 bis 4410 Aufwandspunkte
- 99.B7.4J †↔ Intensivmedizinische Komplexbehandlung im Kindesalter (Basisprozedur), 4411 bis 4900 Aufwandspunkte
- 99.B7.4K †↔ Intensivmedizinische Komplexbehandlung im Kindesalter (Basisprozedur), 4901 bis 5880 Aufwandspunkte
- 99.B7.4L †↔ Intensivmedizinische Komplexbehandlung im Kindesalter (Basisprozedur), 5881 bis 6860 Aufwandspunkte
- 99.B7.4M †↔ Intensivmedizinische Komplexbehandlung im Kindesalter (Basisprozedur), 6861 bis 7840 Aufwandspunkte
- 99.B7.4N †↔ Intensivmedizinische Komplexbehandlung im Kindesalter (Basisprozedur), 7841 bis 9800 Aufwandspunkte
- 99.B7.4O †↔ Intensivmedizinische Komplexbehandlung im Kindesalter (Basisprozedur), 9801 bis 11760 Aufwandspunkte
- 99.B7.4P †↔ Intensivmedizinische Komplexbehandlung im Kindesalter (Basisprozedur), 11761 bis 13720 Aufwandspunkte
- 99.B7.4Q †↔ Intensivmedizinische Komplexbehandlung im Kindesalter (Basisprozedur), 13721 bis 16660 Aufwandspunkte
- 99.B7.4R †↔ Intensivmedizinische Komplexbehandlung im Kindesalter (Basisprozedur), 16661 bis 19600 Aufwandspunkte
- 99.B7.4S †↔ Intensivmedizinische Komplexbehandlung im Kindesalter (Basisprozedur), 19601 und mehr Aufwandspunkte
- 99.B7.54 †↔ Intensivmedizinische Komplexbehandlung im Neugeborenenalter (Basisprozedur), 197 bis 392 Aufwandspunkte
- 99.B7.55 †↔ Intensivmedizinische Komplexbehandlung im Neugeborenenalter (Basisprozedur), 393 bis 588 Aufwandspunkte
- 99.B7.56 †↔ Intensivmedizinische Komplexbehandlung im Neugeborenenalter (Basisprozedur), 589 bis 784 Aufwandspunkte
- 99.B7.57 †↔ Intensivmedizinische Komplexbehandlung im Neugeborenenalter (Basisprozedur), 785 bis 980 Aufwandspunkte
- 99.B7.58 †↔ Intensivmedizinische Komplexbehandlung im Neugeborenenalter (Basisprozedur), 981 bis 1176 Aufwandspunkte
- 99.B7.5A †↔ Intensivmedizinische Komplexbehandlung im Neugeborenenalter (Basisprozedur), 1177 bis 1470 Aufwandspunkte
- 99.B7.5B †↔ Intensivmedizinische Komplexbehandlung im Neugeborenenalter (Basisprozedur), 1471 bis 1764 Aufwandspunkte
- 99.B7.5C †↔ Intensivmedizinische Komplexbehandlung im Neugeborenenalter (Basisprozedur), 1765 bis 2058 Aufwandspunkte
- 99.B7.5D †↔ Intensivmedizinische Komplexbehandlung im Neugeborenenalter (Basisprozedur), 2059 bis 2352 Aufwandspunkte
- 99.B7.5E †↔ Intensivmedizinische Komplexbehandlung im Neugeborenenalter (Basisprozedur), 2353 bis 2646 Aufwandspunkte
- 99.B7.5F †↔ Intensivmedizinische Komplexbehandlung im Neugeborenenalter (Basisprozedur), 2647 bis 2940 Aufwandspunkte
- 99.B7.5G †↔ Intensivmedizinische Komplexbehandlung im Neugeborenenalter (Basisprozedur), 2941 bis 3430 Aufwandspunkte
- 99.B7.5H †↔ Intensivmedizinische Komplexbehandlung im Neugeborenenalter (Basisprozedur), 3431 bis 3920 Aufwandspunkte
- 99.B7.5I †↔ Intensivmedizinische Komplexbehandlung im Neugeborenenalter (Basisprozedur), 3921 bis 4410 Aufwandspunkte
- 99.B7.5J †↔ Intensivmedizinische Komplexbehandlung im Neugeborenenalter (Basisprozedur), 4411 bis 4900 Aufwandspunkte
- 99.B7.5K †↔ Intensivmedizinische Komplexbehandlung im Neugeborenenalter (Basisprozedur), 4901 bis 5880 Aufwandspunkte
- 99.B7.5L †↔ Intensivmedizinische Komplexbehandlung im Neugeborenenalter (Basisprozedur), 5881 bis 6860 Aufwandspunkte
- 99.B7.5M †↔ Intensivmedizinische Komplexbehandlung im Neugeborenenalter (Basisprozedur), 6861 bis 7840 Aufwandspunkte
- 99.B7.5N †↔ Intensivmedizinische Komplexbehandlung im Neugeborenenalter (Basisprozedur), 7841 bis 9800 Aufwandspunkte
- 99.B7.5O †↔ Intensivmedizinische Komplexbehandlung im Neugeborenenalter (Basisprozedur), 9801 bis 11760 Aufwandspunkte
- 99.B7.5P †↔ Intensivmedizinische Komplexbehandlung im Neugeborenenalter (Basisprozedur), 11761 bis 13720 Aufwandspunkte

- 99.B7.5Q ‡↔ Intensivmedizinische Komplexbehandlung im Neugeborenenalter (Basisprozedur), 13721 bis 16660 Aufwandspunkte
- 99.B7.5R ‡↔ Intensivmedizinische Komplexbehandlung im Neugeborenenalter (Basisprozedur), 16661 bis 19600 Aufwandspunkte

- 99.B7.5S ‡↔ Intensivmedizinische Komplexbehandlung im Neugeborenenalter (Basisprozedur), 19601 und mehr Aufwandspunkte

Prozedur F36-3

- 38.45.13 ↔ Resektion der Aorta thoracoabdominalis mit Ersatz
- 38.45.14 ↔ Resektion der thorakalen Aorta und Ersatz mit Hybridprothese

Prozedur F36-4

- 39.61.00 ↔ Extrakorporelle Zirkulation [ECC], n.n.bez.
- 39.61.10 ↔ Konventionelle extrakorporelle Zirkulation [ECC] unter Normothermie (mehr als 35 °C)
- 39.61.11 ↔ Konventionelle extrakorporelle Zirkulation [ECC] unter milder Hypothermie (32 - 35 °C)
- 39.61.12 ↔ Konventionelle extrakorporelle Zirkulation [ECC] unter moderater Hypothermie (26 bis unter 32 °C)
- 39.61.13 ↔ Konventionelle extrakorporelle Zirkulation [ECC] unter tiefer Hypothermie (20 bis unter 26 °C)
- 39.61.14 ↔ Konventionelle extrakorporelle Zirkulation [ECC] unter profunder Hypothermie (unter 20 °C)
- 39.61.15 ↔ Konventionelle extrakorporelle Zirkulation [ECC] unter Hypothermie, unbekannte Temperatur
- 39.61.21 ↔ Minimalisierte extrakorporelle Zirkulation [ECC] unter Normothermie (mehr als 35 °C)
- 39.61.22 ↔ Minimalisierte extrakorporelle Zirkulation [ECC] unter milder Hypothermie (32 - 35 °C)
- 39.61.23 ↔ Minimalisierte extrakorporelle Zirkulation [ECC] unter moderater Hypothermie (26 bis unter 32 °C)
- 39.61.24 ↔ Minimalisierte extrakorporelle Zirkulation [ECC] unter tiefer Hypothermie (20 bis unter 26 °C)
- 39.61.25 ↔ Minimalisierte extrakorporelle Zirkulation [ECC] unter profunder Hypothermie (unter 20 °C)
- 39.61.26 ↔ Minimalisierte extrakorporelle Zirkulation [ECC] unter Hypothermie, unbekannte Temperatur
- 39.61.99 ↔ Extrakorporelle Zirkulation [ECC], sonstige
- 39.66 ↔ Perkutaner kardiopulmonaler Bypass

Prozedur F36-5

- 37.6A.11 ↔ Implantation eines herzkreislaufunterstützenden Systems, mit Pumpe, ohne Gasaustauschfunktion, extrakorporal, linksventrikulär, offen chirurgisch thorakal (Thorakotomie, Minithorakotomie, Sternotomie)
- 37.6A.12 ↔ Implantation eines herzkreislaufunterstützenden Systems, mit Pumpe, ohne Gasaustauschfunktion, extrakorporal, rechtsventrikulär, offen chirurgisch thorakal (Thorakotomie, Minithorakotomie, Sternotomie)
- 37.6A.21 ↔ Implantation eines herzkreislaufunterstützenden Systems, mit Pumpe, ohne Gasaustauschfunktion, extrakorporal, biventrikulär, offen chirurgisch thorakal (Thorakotomie, Minithorakotomie, Sternotomie)
- 37.6A.35 ↔ Implantation eines herzkreislaufunterstützenden Systems, mit Pumpe, ohne Gasaustauschfunktion, intrakorporal, linksventrikulär, Hospital Set, offen chirurgisch thorakal (Thorakotomie, Minithorakotomie, Sternotomie)
- 37.6A.37 ↔ Implantation eines herzkreislaufunterstützenden Systems, mit Pumpe, ohne Gasaustauschfunktion, intrakorporal, rechtsventrikulär, Hospital Set, offen chirurgisch thorakal (Thorakotomie, Minithorakotomie, Sternotomie)
- 37.6A.3A ↔ Implantation eines herzkreislaufunterstützenden Systems, mit Pumpe, ohne Gasaustauschfunktion, intrakorporal, biventrikulär, Hospital Set, offen chirurgisch thorakal (Thorakotomie, Minithorakotomie, Sternotomie)

Prozedur F36-6

- 38.15.30 ↔ Eндarteriektomie der A. pulmonalis

Prozedur F36-7

- 39.61.13 ↔ Konventionelle extrakorporelle Zirkulation [ECC] unter tiefer Hypothermie (20 bis unter 26 °C)
- 39.61.14 ↔ Konventionelle extrakorporelle Zirkulation [ECC] unter profunder Hypothermie (unter 20 °C)

Prozedur F36-8

- 99.B7.18 ‡↔ Intensivmedizinische Komplexbehandlung, 1381 bis 1656 Aufwandspunkte
- 99.B7.1A ‡↔ Intensivmedizinische Komplexbehandlung, 1657 bis 1932 Aufwandspunkte
- 99.B7.1B ‡↔ Intensivmedizinische Komplexbehandlung, 1933 bis 2208 Aufwandspunkte
- 99.B7.1C ‡↔ Intensivmedizinische Komplexbehandlung, 2209 bis 2484 Aufwandspunkte
- 99.B7.1D ‡↔ Intensivmedizinische Komplexbehandlung, 2485 bis 2760 Aufwandspunkte
- 99.B7.1E ‡↔ Intensivmedizinische Komplexbehandlung, 2761 bis 3220 Aufwandspunkte
- 99.B7.1F ‡↔ Intensivmedizinische Komplexbehandlung, 3221 bis 3680 Aufwandspunkte
- 99.B7.1G ‡↔ Intensivmedizinische Komplexbehandlung, 3681 bis 4600 Aufwandspunkte

- 99.B7.1H †↔ Intensivmedizinische Komplexbehandlung, 4601 bis 5520 Aufwandspunkte
- 99.B7.1I †↔ Intensivmedizinische Komplexbehandlung, 5521 bis 7360 Aufwandspunkte
- 99.B7.1J †↔ Intensivmedizinische Komplexbehandlung, 7361 bis 9200 Aufwandspunkte
- 99.B7.1K †↔ Intensivmedizinische Komplexbehandlung, 9201 bis 11040 Aufwandspunkte
- 99.B7.1L †↔ Intensivmedizinische Komplexbehandlung, 11041 bis 13800 Aufwandspunkte
- 99.B7.1M †↔ Intensivmedizinische Komplexbehandlung, 13801 bis 16560 Aufwandspunkte
- 99.B7.1N †↔ Intensivmedizinische Komplexbehandlung, 16561 bis 19320 Aufwandspunkte
- 99.B7.1O †↔ Intensivmedizinische Komplexbehandlung, 19321 und mehr Aufwandspunkte
- 99.B7.4A †↔ Intensivmedizinische Komplexbehandlung im Kindesalter (Basisprozedur), 1177 bis 1470 Aufwandspunkte
- 99.B7.4B †↔ Intensivmedizinische Komplexbehandlung im Kindesalter (Basisprozedur), 1471 bis 1764 Aufwandspunkte
- 99.B7.4C †↔ Intensivmedizinische Komplexbehandlung im Kindesalter (Basisprozedur), 1765 bis 2058 Aufwandspunkte
- 99.B7.4D †↔ Intensivmedizinische Komplexbehandlung im Kindesalter (Basisprozedur), 2059 bis 2352 Aufwandspunkte
- 99.B7.4E †↔ Intensivmedizinische Komplexbehandlung im Kindesalter (Basisprozedur), 2353 bis 2646 Aufwandspunkte
- 99.B7.4F †↔ Intensivmedizinische Komplexbehandlung im Kindesalter (Basisprozedur), 2647 bis 2940 Aufwandspunkte
- 99.B7.4G †↔ Intensivmedizinische Komplexbehandlung im Kindesalter (Basisprozedur), 2941 bis 3430 Aufwandspunkte
- 99.B7.4H †↔ Intensivmedizinische Komplexbehandlung im Kindesalter (Basisprozedur), 3431 bis 3920 Aufwandspunkte
- 99.B7.4I †↔ Intensivmedizinische Komplexbehandlung im Kindesalter (Basisprozedur), 3921 bis 4410 Aufwandspunkte
- 99.B7.4J †↔ Intensivmedizinische Komplexbehandlung im Kindesalter (Basisprozedur), 4411 bis 4900 Aufwandspunkte
- 99.B7.4K †↔ Intensivmedizinische Komplexbehandlung im Kindesalter (Basisprozedur), 4901 bis 5880 Aufwandspunkte
- 99.B7.4L †↔ Intensivmedizinische Komplexbehandlung im Kindesalter (Basisprozedur), 5881 bis 6860 Aufwandspunkte
- 99.B7.4M †↔ Intensivmedizinische Komplexbehandlung im Kindesalter (Basisprozedur), 6861 bis 7840 Aufwandspunkte
- 99.B7.4N †↔ Intensivmedizinische Komplexbehandlung im Kindesalter (Basisprozedur), 7841 bis 9800 Aufwandspunkte
- 99.B7.4O †↔ Intensivmedizinische Komplexbehandlung im Kindesalter (Basisprozedur), 9801 bis 11760 Aufwandspunkte
- 99.B7.4P †↔ Intensivmedizinische Komplexbehandlung im Kindesalter (Basisprozedur), 11761 bis 13720 Aufwandspunkte
- 99.B7.4Q †↔ Intensivmedizinische Komplexbehandlung im Kindesalter (Basisprozedur), 13721 bis 16660 Aufwandspunkte
- 99.B7.4R †↔ Intensivmedizinische Komplexbehandlung im Kindesalter (Basisprozedur), 16661 bis 19600 Aufwandspunkte
- 99.B7.4S †↔ Intensivmedizinische Komplexbehandlung im Kindesalter (Basisprozedur), 19601 und mehr Aufwandspunkte
- 99.B7.5A †↔ Intensivmedizinische Komplexbehandlung im Neugeborenenalter (Basisprozedur), 1177 bis 1470 Aufwandspunkte
- 99.B7.5B †↔ Intensivmedizinische Komplexbehandlung im Neugeborenenalter (Basisprozedur), 1471 bis 1764 Aufwandspunkte
- 99.B7.5C †↔ Intensivmedizinische Komplexbehandlung im Neugeborenenalter (Basisprozedur), 1765 bis 2058 Aufwandspunkte
- 99.B7.5D †↔ Intensivmedizinische Komplexbehandlung im Neugeborenenalter (Basisprozedur), 2059 bis 2352 Aufwandspunkte
- 99.B7.5E †↔ Intensivmedizinische Komplexbehandlung im Neugeborenenalter (Basisprozedur), 2353 bis 2646 Aufwandspunkte
- 99.B7.5F †↔ Intensivmedizinische Komplexbehandlung im Neugeborenenalter (Basisprozedur), 2647 bis 2940 Aufwandspunkte
- 99.B7.5G †↔ Intensivmedizinische Komplexbehandlung im Neugeborenenalter (Basisprozedur), 2941 bis 3430 Aufwandspunkte
- 99.B7.5H †↔ Intensivmedizinische Komplexbehandlung im Neugeborenenalter (Basisprozedur), 3431 bis 3920 Aufwandspunkte
- 99.B7.5I †↔ Intensivmedizinische Komplexbehandlung im Neugeborenenalter (Basisprozedur), 3921 bis 4410 Aufwandspunkte
- 99.B7.5J †↔ Intensivmedizinische Komplexbehandlung im Neugeborenenalter (Basisprozedur), 4411 bis 4900 Aufwandspunkte
- 99.B7.5K †↔ Intensivmedizinische Komplexbehandlung im Neugeborenenalter (Basisprozedur), 4901 bis 5880 Aufwandspunkte
- 99.B7.5L †↔ Intensivmedizinische Komplexbehandlung im Neugeborenenalter (Basisprozedur), 5881 bis 6860 Aufwandspunkte
- 99.B7.5M †↔ Intensivmedizinische Komplexbehandlung im Neugeborenenalter (Basisprozedur), 6861 bis 7840 Aufwandspunkte
- 99.B7.5N †↔ Intensivmedizinische Komplexbehandlung im Neugeborenenalter (Basisprozedur), 7841 bis 9800 Aufwandspunkte
- 99.B7.5O †↔ Intensivmedizinische Komplexbehandlung im Neugeborenenalter (Basisprozedur), 9801 bis 11760 Aufwandspunkte
- 99.B7.5P †↔ Intensivmedizinische Komplexbehandlung im Neugeborenenalter (Basisprozedur), 11761 bis 13720 Aufwandspunkte
- 99.B7.5Q †↔ Intensivmedizinische Komplexbehandlung im Neugeborenenalter (Basisprozedur), 13721 bis 16660 Aufwandspunkte
- 99.B7.5R †↔ Intensivmedizinische Komplexbehandlung im Neugeborenenalter (Basisprozedur), 16661 bis 19600 Aufwandspunkte
- 99.B7.5S †↔ Intensivmedizinische Komplexbehandlung im Neugeborenenalter (Basisprozedur), 19601 und mehr Aufwandspunkte

Prozedur F36-9

99.B7.16 †↔ Intensivmedizinische Komplexbehandlung, 829 bis 1104 Aufwandspunkte	99.B7.4I †↔ Intensivmedizinische Komplexbehandlung im Kindesalter (Basisprozedur), 3921 bis 4410 Aufwandspunkte
99.B7.17 †↔ Intensivmedizinische Komplexbehandlung, 1105 bis 1380 Aufwandspunkte	99.B7.4J †↔ Intensivmedizinische Komplexbehandlung im Kindesalter (Basisprozedur), 4411 bis 4900 Aufwandspunkte
99.B7.18 †↔ Intensivmedizinische Komplexbehandlung, 1381 bis 1656 Aufwandspunkte	99.B7.4K †↔ Intensivmedizinische Komplexbehandlung im Kindesalter (Basisprozedur), 4901 bis 5880 Aufwandspunkte
99.B7.1A †↔ Intensivmedizinische Komplexbehandlung, 1657 bis 1932 Aufwandspunkte	99.B7.4L †↔ Intensivmedizinische Komplexbehandlung im Kindesalter (Basisprozedur), 5881 bis 6860 Aufwandspunkte
99.B7.1B †↔ Intensivmedizinische Komplexbehandlung, 1933 bis 2208 Aufwandspunkte	99.B7.4M †↔ Intensivmedizinische Komplexbehandlung im Kindesalter (Basisprozedur), 6861 bis 7840 Aufwandspunkte
99.B7.1C †↔ Intensivmedizinische Komplexbehandlung, 2209 bis 2484 Aufwandspunkte	99.B7.4N †↔ Intensivmedizinische Komplexbehandlung im Kindesalter (Basisprozedur), 7841 bis 9800 Aufwandspunkte
99.B7.1D †↔ Intensivmedizinische Komplexbehandlung, 2485 bis 2760 Aufwandspunkte	99.B7.4O †↔ Intensivmedizinische Komplexbehandlung im Kindesalter (Basisprozedur), 9801 bis 11760 Aufwandspunkte
99.B7.1E †↔ Intensivmedizinische Komplexbehandlung, 2761 bis 3220 Aufwandspunkte	99.B7.4P †↔ Intensivmedizinische Komplexbehandlung im Kindesalter (Basisprozedur), 11761 bis 13720 Aufwandspunkte
99.B7.1F †↔ Intensivmedizinische Komplexbehandlung, 3221 bis 3680 Aufwandspunkte	99.B7.4Q †↔ Intensivmedizinische Komplexbehandlung im Kindesalter (Basisprozedur), 13721 bis 16660 Aufwandspunkte
99.B7.1G †↔ Intensivmedizinische Komplexbehandlung, 3681 bis 4600 Aufwandspunkte	99.B7.4R †↔ Intensivmedizinische Komplexbehandlung im Kindesalter (Basisprozedur), 16661 bis 19600 Aufwandspunkte
99.B7.1H †↔ Intensivmedizinische Komplexbehandlung, 4601 bis 5520 Aufwandspunkte	99.B7.4S †↔ Intensivmedizinische Komplexbehandlung im Kindesalter (Basisprozedur), 19601 und mehr Aufwandspunkte
99.B7.1I †↔ Intensivmedizinische Komplexbehandlung, 5521 bis 7360 Aufwandspunkte	99.B7.57 †↔ Intensivmedizinische Komplexbehandlung im Neugeborenenalter (Basisprozedur), 785 bis 980 Aufwandspunkte
99.B7.1J †↔ Intensivmedizinische Komplexbehandlung, 7361 bis 9200 Aufwandspunkte	99.B7.58 †↔ Intensivmedizinische Komplexbehandlung im Neugeborenenalter (Basisprozedur), 981 bis 1176 Aufwandspunkte
99.B7.1K †↔ Intensivmedizinische Komplexbehandlung, 9201 bis 11040 Aufwandspunkte	99.B7.5A †↔ Intensivmedizinische Komplexbehandlung im Neugeborenenalter (Basisprozedur), 1177 bis 1470 Aufwandspunkte
99.B7.1L †↔ Intensivmedizinische Komplexbehandlung, 11041 bis 13800 Aufwandspunkte	99.B7.5B †↔ Intensivmedizinische Komplexbehandlung im Neugeborenenalter (Basisprozedur), 1471 bis 1764 Aufwandspunkte
99.B7.1M †↔ Intensivmedizinische Komplexbehandlung, 13801 bis 16560 Aufwandspunkte	99.B7.5C †↔ Intensivmedizinische Komplexbehandlung im Neugeborenenalter (Basisprozedur), 1765 bis 2058 Aufwandspunkte
99.B7.1N †↔ Intensivmedizinische Komplexbehandlung, 16561 bis 19320 Aufwandspunkte	99.B7.5D †↔ Intensivmedizinische Komplexbehandlung im Neugeborenenalter (Basisprozedur), 2059 bis 2352 Aufwandspunkte
99.B7.1O †↔ Intensivmedizinische Komplexbehandlung, 19321 und mehr Aufwandspunkte	99.B7.5E †↔ Intensivmedizinische Komplexbehandlung im Neugeborenenalter (Basisprozedur), 2353 bis 2646 Aufwandspunkte
99.B7.47 †↔ Intensivmedizinische Komplexbehandlung im Kindesalter (Basisprozedur), 785 bis 980 Aufwandspunkte	99.B7.5F †↔ Intensivmedizinische Komplexbehandlung im Neugeborenenalter (Basisprozedur), 2647 bis 2940 Aufwandspunkte
99.B7.48 †↔ Intensivmedizinische Komplexbehandlung im Kindesalter (Basisprozedur), 981 bis 1176 Aufwandspunkte	99.B7.5G †↔ Intensivmedizinische Komplexbehandlung im Neugeborenenalter (Basisprozedur), 2941 bis 3430 Aufwandspunkte
99.B7.4A †↔ Intensivmedizinische Komplexbehandlung im Kindesalter (Basisprozedur), 1177 bis 1470 Aufwandspunkte	99.B7.5H †↔ Intensivmedizinische Komplexbehandlung im Neugeborenenalter (Basisprozedur), 3431 bis 3920 Aufwandspunkte
99.B7.4B †↔ Intensivmedizinische Komplexbehandlung im Kindesalter (Basisprozedur), 1471 bis 1764 Aufwandspunkte	99.B7.5I †↔ Intensivmedizinische Komplexbehandlung im Neugeborenenalter (Basisprozedur), 3921 bis 4410 Aufwandspunkte
99.B7.4C †↔ Intensivmedizinische Komplexbehandlung im Kindesalter (Basisprozedur), 1765 bis 2058 Aufwandspunkte	
99.B7.4D †↔ Intensivmedizinische Komplexbehandlung im Kindesalter (Basisprozedur), 2059 bis 2352 Aufwandspunkte	
99.B7.4E †↔ Intensivmedizinische Komplexbehandlung im Kindesalter (Basisprozedur), 2353 bis 2646 Aufwandspunkte	
99.B7.4F †↔ Intensivmedizinische Komplexbehandlung im Kindesalter (Basisprozedur), 2647 bis 2940 Aufwandspunkte	
99.B7.4G †↔ Intensivmedizinische Komplexbehandlung im Kindesalter (Basisprozedur), 2941 bis 3430 Aufwandspunkte	
99.B7.4H †↔ Intensivmedizinische Komplexbehandlung im Kindesalter (Basisprozedur), 3431 bis 3920 Aufwandspunkte	

99.B7.5J †↔ Intensivmedizinische Komplexbehandlung im Neugeborenenalter (Basisprozedur), 4411 bis 4900 Aufwandspunkte	99.B7.5O †↔ Intensivmedizinische Komplexbehandlung im Neugeborenenalter (Basisprozedur), 9801 bis 11760 Aufwandspunkte
99.B7.5K †↔ Intensivmedizinische Komplexbehandlung im Neugeborenenalter (Basisprozedur), 4901 bis 5880 Aufwandspunkte	99.B7.5P †↔ Intensivmedizinische Komplexbehandlung im Neugeborenenalter (Basisprozedur), 11761 bis 13720 Aufwandspunkte
99.B7.5L †↔ Intensivmedizinische Komplexbehandlung im Neugeborenenalter (Basisprozedur), 5881 bis 6860 Aufwandspunkte	99.B7.5Q †↔ Intensivmedizinische Komplexbehandlung im Neugeborenenalter (Basisprozedur), 13721 bis 16660 Aufwandspunkte
99.B7.5M †↔ Intensivmedizinische Komplexbehandlung im Neugeborenenalter (Basisprozedur), 6861 bis 7840 Aufwandspunkte	99.B7.5R †↔ Intensivmedizinische Komplexbehandlung im Neugeborenenalter (Basisprozedur), 16661 bis 19600 Aufwandspunkte
99.B7.5N †↔ Intensivmedizinische Komplexbehandlung im Neugeborenenalter (Basisprozedur), 7841 bis 9800 Aufwandspunkte	99.B7.5S †↔ Intensivmedizinische Komplexbehandlung im Neugeborenenalter (Basisprozedur), 19601 und mehr Aufwandspunkte

ADRG F37**Krankheiten und Störungen des Kreislaufsystems mit intensivmedizinischer Komplexbehandlung > 184 Aufwandspunkten oder IMCK > 196/360 Aufwandspunkte**

Mindestens eine Prozedur in Tabelle F37-1

DRG F37A**Krankheiten und Störungen des Kreislaufsystems mit intensivmedizinischer Komplexbehandlung > 184 Aufwandspunkten oder IMCK > 196/360 Aufwandspunkte, mit komplexer OR-Prozedur**

Komplexe OR-Prozeduren

DRG F37B**Krankheiten und Störungen des Kreislaufsystems mit intensivmedizinischer Komplexbehandlung > 184 Aufwandspunkten oder IMCK > 196/360 Aufwandspunkte****Prozedur F37-1**

99.B7.13 †↔ Intensivmedizinische Komplexbehandlung, 185 bis 360 Aufwandspunkte	99.B7.1K †↔ Intensivmedizinische Komplexbehandlung, 9201 bis 11040 Aufwandspunkte
99.B7.14 †↔ Intensivmedizinische Komplexbehandlung, 361 bis 552 Aufwandspunkte	99.B7.1L †↔ Intensivmedizinische Komplexbehandlung, 11041 bis 13800 Aufwandspunkte
99.B7.15 †↔ Intensivmedizinische Komplexbehandlung, 553 bis 828 Aufwandspunkte	99.B7.1M †↔ Intensivmedizinische Komplexbehandlung, 13801 bis 16560 Aufwandspunkte
99.B7.16 †↔ Intensivmedizinische Komplexbehandlung, 829 bis 1104 Aufwandspunkte	99.B7.1N †↔ Intensivmedizinische Komplexbehandlung, 16561 bis 19320 Aufwandspunkte
99.B7.17 †↔ Intensivmedizinische Komplexbehandlung, 1105 bis 1380 Aufwandspunkte	99.B7.1O †↔ Intensivmedizinische Komplexbehandlung, 19321 und mehr Aufwandspunkte
99.B7.18 †↔ Intensivmedizinische Komplexbehandlung, 1381 bis 1656 Aufwandspunkte	99.B8.14 †↔ IMC-Komplexbehandlung des Erwachsenen, 361 bis 552 Aufwandspunkte
99.B7.1A †↔ Intensivmedizinische Komplexbehandlung, 1657 bis 1932 Aufwandspunkte	99.B8.15 †↔ IMC-Komplexbehandlung des Erwachsenen, 553 bis 828 Aufwandspunkte
99.B7.1B †↔ Intensivmedizinische Komplexbehandlung, 1933 bis 2208 Aufwandspunkte	99.B8.16 †↔ IMC-Komplexbehandlung des Erwachsenen, 829 bis 1104 Aufwandspunkte
99.B7.1C †↔ Intensivmedizinische Komplexbehandlung, 2209 bis 2484 Aufwandspunkte	99.B8.17 †↔ IMC-Komplexbehandlung des Erwachsenen, 1105 bis 1380 Aufwandspunkte
99.B7.1D †↔ Intensivmedizinische Komplexbehandlung, 2485 bis 2760 Aufwandspunkte	99.B8.18 †↔ IMC-Komplexbehandlung des Erwachsenen, 1381 bis 1656 Aufwandspunkte
99.B7.1E †↔ Intensivmedizinische Komplexbehandlung, 2761 bis 3220 Aufwandspunkte	99.B8.1A †↔ IMC-Komplexbehandlung des Erwachsenen, 1657 bis 1932 Aufwandspunkte
99.B7.1F †↔ Intensivmedizinische Komplexbehandlung, 3221 bis 3680 Aufwandspunkte	99.B8.1B †↔ IMC-Komplexbehandlung des Erwachsenen, 1933 bis 2208 Aufwandspunkte
99.B7.1G †↔ Intensivmedizinische Komplexbehandlung, 3681 bis 4600 Aufwandspunkte	99.B8.1C †↔ IMC-Komplexbehandlung des Erwachsenen, 2209 bis 2484 Aufwandspunkte
99.B7.1H †↔ Intensivmedizinische Komplexbehandlung, 4601 bis 5520 Aufwandspunkte	99.B8.1D †↔ IMC-Komplexbehandlung des Erwachsenen, 2485 bis 2760 Aufwandspunkte
99.B7.1I †↔ Intensivmedizinische Komplexbehandlung, 5521 bis 7360 Aufwandspunkte	99.B8.1E †↔ IMC-Komplexbehandlung des Erwachsenen, 2761 bis 3220 Aufwandspunkte
99.B7.1J †↔ Intensivmedizinische Komplexbehandlung, 7361 bis 9200 Aufwandspunkte	99.B8.1F †↔ IMC-Komplexbehandlung des Erwachsenen, 3221 bis 3680 Aufwandspunkte

99.B8.1G †↔ IMC-Komplexbehandlung des Erwachsenen, 3681 bis 4600 Aufwandspunkte	99.B8.4P †↔ IMC-Komplexbehandlung im Kindesalter, 11761 bis 13720 Aufwandspunkte
99.B8.1H †↔ IMC-Komplexbehandlung des Erwachsenen, 4601 bis 5520 Aufwandspunkte	99.B8.4Q †↔ IMC-Komplexbehandlung im Kindesalter, 13721 bis 16660 Aufwandspunkte
99.B8.1I †↔ IMC-Komplexbehandlung des Erwachsenen, 5521 bis 7360 Aufwandspunkte	99.B8.4R †↔ IMC-Komplexbehandlung im Kindesalter, 16661 bis 19600 Aufwandspunkte
99.B8.1J †↔ IMC-Komplexbehandlung des Erwachsenen, 7361 bis 9200 Aufwandspunkte	99.B8.4S †↔ IMC-Komplexbehandlung im Kindesalter, 19601 und mehr Aufwandspunkte
99.B8.1K †↔ IMC-Komplexbehandlung des Erwachsenen, 9201 bis 11040 Aufwandspunkte	99.B8.54 †↔ IMC-Komplexbehandlung im Neugeborenenalter, 197 bis 392 Aufwandspunkte
99.B8.1L †↔ IMC-Komplexbehandlung des Erwachsenen, 11041 bis 13800 Aufwandspunkte	99.B8.55 †↔ IMC-Komplexbehandlung im Neugeborenenalter, 393 bis 588 Aufwandspunkte
99.B8.1M †↔ IMC-Komplexbehandlung des Erwachsenen, 13801 bis 16560 Aufwandspunkte	99.B8.56 †↔ IMC-Komplexbehandlung im Neugeborenenalter, 589 bis 784 Aufwandspunkte
99.B8.1N †↔ IMC-Komplexbehandlung des Erwachsenen, 16561 bis 19320 Aufwandspunkte	99.B8.57 †↔ IMC-Komplexbehandlung im Neugeborenenalter, 785 bis 980 Aufwandspunkte
99.B8.1O †↔ IMC-Komplexbehandlung des Erwachsenen, 19321 und mehr Aufwandspunkte	99.B8.58 †↔ IMC-Komplexbehandlung im Neugeborenenalter, 981 bis 1176 Aufwandspunkte
99.B8.44 †↔ IMC-Komplexbehandlung im Kindesalter, 197 bis 392 Aufwandspunkte	99.B8.5A †↔ IMC-Komplexbehandlung im Neugeborenenalter, 1177 bis 1470 Aufwandspunkte
99.B8.45 †↔ IMC-Komplexbehandlung im Kindesalter, 393 bis 588 Aufwandspunkte	99.B8.5B †↔ IMC-Komplexbehandlung im Neugeborenenalter, 1471 bis 1764 Aufwandspunkte
99.B8.46 †↔ IMC-Komplexbehandlung im Kindesalter, 589 bis 784 Aufwandspunkte	99.B8.5C †↔ IMC-Komplexbehandlung im Neugeborenenalter, 1765 bis 2058 Aufwandspunkte
99.B8.47 †↔ IMC-Komplexbehandlung im Kindesalter, 785 bis 980 Aufwandspunkte	99.B8.5D †↔ IMC-Komplexbehandlung im Neugeborenenalter, 2059 bis 2352 Aufwandspunkte
99.B8.48 †↔ IMC-Komplexbehandlung im Kindesalter, 981 bis 1176 Aufwandspunkte	99.B8.5E †↔ IMC-Komplexbehandlung im Neugeborenenalter, 2353 bis 2646 Aufwandspunkte
99.B8.4A †↔ IMC-Komplexbehandlung im Kindesalter, 1177 bis 1470 Aufwandspunkte	99.B8.5F †↔ IMC-Komplexbehandlung im Neugeborenenalter, 2647 bis 2940 Aufwandspunkte
99.B8.4B †↔ IMC-Komplexbehandlung im Kindesalter, 1471 bis 1764 Aufwandspunkte	99.B8.5G †↔ IMC-Komplexbehandlung im Neugeborenenalter, 2941 bis 3430 Aufwandspunkte
99.B8.4C †↔ IMC-Komplexbehandlung im Kindesalter, 1765 bis 2058 Aufwandspunkte	99.B8.5H †↔ IMC-Komplexbehandlung im Neugeborenenalter, 3431 bis 3920 Aufwandspunkte
99.B8.4D †↔ IMC-Komplexbehandlung im Kindesalter, 2059 bis 2352 Aufwandspunkte	99.B8.5I †↔ IMC-Komplexbehandlung im Neugeborenenalter, 3921 bis 4410 Aufwandspunkte
99.B8.4E †↔ IMC-Komplexbehandlung im Kindesalter, 2353 bis 2646 Aufwandspunkte	99.B8.5J †↔ IMC-Komplexbehandlung im Neugeborenenalter, 4411 bis 4900 Aufwandspunkte
99.B8.4F †↔ IMC-Komplexbehandlung im Kindesalter, 2647 bis 2940 Aufwandspunkte	99.B8.5K †↔ IMC-Komplexbehandlung im Neugeborenenalter, 4901 bis 5880 Aufwandspunkte
99.B8.4G †↔ IMC-Komplexbehandlung im Kindesalter, 2941 bis 3430 Aufwandspunkte	99.B8.5L †↔ IMC-Komplexbehandlung im Neugeborenenalter, 5881 bis 6860 Aufwandspunkte
99.B8.4H †↔ IMC-Komplexbehandlung im Kindesalter, 3431 bis 3920 Aufwandspunkte	99.B8.5M †↔ IMC-Komplexbehandlung im Neugeborenenalter, 6861 bis 7840 Aufwandspunkte
99.B8.4I †↔ IMC-Komplexbehandlung im Kindesalter, 3921 bis 4410 Aufwandspunkte	99.B8.5N †↔ IMC-Komplexbehandlung im Neugeborenenalter, 7841 bis 9800 Aufwandspunkte
99.B8.4J †↔ IMC-Komplexbehandlung im Kindesalter, 4411 bis 4900 Aufwandspunkte	99.B8.5O †↔ IMC-Komplexbehandlung im Neugeborenenalter, 9801 bis 11760 Aufwandspunkte
99.B8.4K †↔ IMC-Komplexbehandlung im Kindesalter, 4901 bis 5880 Aufwandspunkte	99.B8.5P †↔ IMC-Komplexbehandlung im Neugeborenenalter, 11761 bis 13720 Aufwandspunkte
99.B8.4L †↔ IMC-Komplexbehandlung im Kindesalter, 5881 bis 6860 Aufwandspunkte	99.B8.5Q †↔ IMC-Komplexbehandlung im Neugeborenenalter, 13721 bis 16660 Aufwandspunkte
99.B8.4M †↔ IMC-Komplexbehandlung im Kindesalter, 6861 bis 7840 Aufwandspunkte	99.B8.5R †↔ IMC-Komplexbehandlung im Neugeborenenalter, 16661 bis 19600 Aufwandspunkte
99.B8.4N †↔ IMC-Komplexbehandlung im Kindesalter, 7841 bis 9800 Aufwandspunkte	99.B8.5S †↔ IMC-Komplexbehandlung im Neugeborenenalter, 19601 und mehr Aufwandspunkte
99.B8.4O †↔ IMC-Komplexbehandlung im Kindesalter, 9801 bis 11760 Aufwandspunkte	

ADRG F39**Unterbindung und Stripping von Venen**

Mindestens eine Prozedur in Tabelle F39-1

DRG F39A**Unterbindung und Stripping von Venen mit bestimmtem beidseitigem Eingriff**

Mindestens zwei Prozeduren in Tabelle F39-2 oder Beidseitige Prozedur in Tabelle F39-2

DRG F39B**Unterbindung und Stripping von Venen****Prozedur F39-1**

38.39.00 ↔	Resektion von Venen der unteren Extremität mit Anastomose, n.n.bez.	38.59.13 ↔	Ligatur und Stripping von Varizen der unteren Extremität, V. saphena parva
38.39.10 ↔	Resektion von Venen der unteren Extremität mit Anastomose, tiefe Venen	38.59.14 ↔	Ligatur und Stripping von Varizen der unteren Extremität, Vv. saphenae magna sowie parva
38.39.99 ↔	Resektion von Venen der unteren Extremität mit Anastomose, sonstige	38.59.24 ↔	Crossektomie sowie Stripping, V. saphena magna
38.49.00 ↔	Resektion von Venen der unteren Extremität mit Ersatz, n.n.bez.	38.59.25 ↔	Crossektomie sowie Stripping, V. saphena parva
38.50 ↔	Ligatur und Stripping von Varizen, Lokalisation n.n.bez.	38.59.26 ↔	Crossektomie sowie Stripping, Vv. saphenae magna sowie parva
38.52 ↔	Ligatur und Stripping von anderen Varizen an Kopf und Hals	38.59.29 ↔	Crossektomie sowie Stripping von Varizen der unteren Extremität, sonstige
38.53 ↔	Ligatur und Stripping von Varizen der oberen Extremität	38.59.31 ↔	(Isolierte) Crossektomie, V. saphena magna
38.55 ↔	Ligatur und Stripping von thorakalen Varizen	38.59.32 ↔	(Isolierte) Crossektomie, V. saphena parva
38.57 ↔	Ligatur und Stripping von abdominalen Varizen	38.59.33 ↔	(Isolierte) Crossektomie, Vv. saphena magna sowie parva
38.59.00 ↔	Ligatur und Stripping von Varizen der unteren Extremität, n.n.bez.	38.59.39 ↔	(Isolierte) Crossektomie von Varizen der unteren Extremität, sonstige
38.59.09 ↔	Ligatur und Stripping von Varizen der unteren Extremität, sonstige	38.59.40 ↔	Lokale Lasertherapie von Varizen
38.59.11 ↔	Ligatur und Stripping von Varizen der unteren Extremität, Vv. perforantes	38.59.50 ‡↔	Endoluminale Therapie von Varizen, n.n.bez.
38.59.12 ↔	Ligatur und Stripping von Varizen der unteren Extremität, V. saphena magna	38.59.51 ‡↔	Endovenöse Lasertherapie von Varizen [EVLV]
		38.59.52 ‡↔	Endovenöse Radiofrequenzablation von Varizen
		38.59.59 ‡↔	Endoluminale Therapie von Varizen, sonstige
		38.69 ↔	Sonstige Exzision von Venen der unteren Extremität

Prozedur F39-2

38.59.24 ↔	Crossektomie sowie Stripping, V. saphena magna	38.59.31 ↔	(Isolierte) Crossektomie, V. saphena magna
38.59.25 ↔	Crossektomie sowie Stripping, V. saphena parva	38.59.32 ↔	(Isolierte) Crossektomie, V. saphena parva
38.59.26 ↔	Crossektomie sowie Stripping, Vv. saphenae magna sowie parva	38.59.33 ↔	(Isolierte) Crossektomie, Vv. saphena magna sowie parva
38.59.29 ↔	Crossektomie sowie Stripping von Varizen der unteren Extremität, sonstige	38.59.39 ↔	(Isolierte) Crossektomie von Varizen der unteren Extremität, sonstige

ADRG F41**Invasive kardiologische Diagnostik bei akutem Myokardinfarkt**

Hauptdiagnose in Tabelle F41-1 und Prozedur in Tabelle F41-2

DRG F41A**Invasive kardiologische Diagnostik bei akutem Myokardinfarkt mit schweren CC**

PCCL > 2

DRG F41B**Invasive kardiologische Diagnostik bei akutem Myokardinfarkt****Diagnose F41-1**

I21.0	Akuter transmuraler Myokardinfarkt der Vorderwand	I21.48	Sonstiger und nicht näher bezeichneter akuter subendokardialer Myokardinfarkt
I21.1	Akuter transmuraler Myokardinfarkt der Hinterwand	I21.9	Akuter Myokardinfarkt, nicht näher bezeichnet
I21.2	Akuter transmuraler Myokardinfarkt an sonstigen Lokalisationen	I22.0	Rezidivierender Myokardinfarkt der Vorderwand
I21.3	Akuter transmuraler Myokardinfarkt an nicht näher bezeichneter Lokalisation	I22.1	Rezidivierender Myokardinfarkt der Hinterwand
I21.40	Akuter subendokardialer Myokardinfarkt, Typ-1-Infarkt	I22.8	Rezidivierender Myokardinfarkt an sonstigen Lokalisationen
I21.41	Akuter subendokardialer Myokardinfarkt, Typ-2-Infarkt	I22.9	Rezidivierender Myokardinfarkt an nicht näher bezeichneter Lokalisation

Prozedur F41-2

37.21 †↔	Rechtsherzkatheter	88.43 †↔	Arteriographie der Pulmonalarterien
37.22 †↔	Linksherzkatheter	88.50 †↔	Angiokardiographie, n.n.bez.
37.23 †↔	Kombinierter Rechts- und Linksherzkatheter	88.52 †↔	Angiokardiographie von Strukturen des rechten Herzens
37.28 †↔	Intrakardiale Echokardiographie [IKE]	88.53 †↔	Angiokardiographie von Strukturen des linken Herzens
37.34.00 †↔	Exzision oder Destruktion von anderer Läsion oder Gewebe des Herzens, sonstiger Zugang, n.n.bez.	88.54 †↔	Kombinierte Angiokardiographie des rechten sowie linken Herzens
37.34.09 †↔	Exzision oder Destruktion von anderer Läsion oder Gewebe des Herzens, sonstiger Zugang, sonstige	88.55 †↔	Koronare Arteriographie mit einem einzigen Katheter
37.9C.11 †↔	Transseptale Katheteruntersuchung des linken Herzens	88.56 †↔	Koronare Arteriographie mit zwei Kathetern
37.9C.19 †↔	Transseptale Katheteruntersuchung des Herzens, sonstige	88.57 †↔	Sonstige und nicht näher bezeichnete koronare Arteriographie
37.9C.21 †↔	Kathetertechnische transseptale Punktion am Herzen		
37.9C.29 †↔	Kathetertechnischer transseptaler Eingriff am Herzen, sonstige		

ADRG F49**Invasive kardiologische Diagnostik ausser bei akutem Myokardinfarkt**

Keine Hauptdiagnose in Tabelle F49-1 und mindestens eine Prozedur in Tabelle F49-3

DRG F49A**Invasive kardiologische Diagnostik ausser bei akutem Myokardinfarkt mit komplexem Eingriff oder mit komplizierender Diagnose, und äusserst schwere CC oder komplizierender Prozedur**

(Verweildauer > 2 Tage oder PCCL > 3 oder Prozedur in Tabelle F49-4) und (Prozedur in Tabelle F49-5 oder Dialyse oder Prozedur in Tabelle F49-6 oder Hauptdiagnose in Tabelle F49-2 oder Komplizierende Prozeduren) und (PCCL > 3 oder Komplizierende Prozeduren)

DRG F49B**Invasive kardiologische Diagnostik ausser bei akutem Myokardinfarkt mit äusserst schweren CC oder Alter < 14 Jahre oder Evaluation zur Herztransplantation**

(Verweildauer > 2 Tage oder PCCL > 3 oder Prozedur in Tabelle F49-4) und (PCCL > 3 oder Alter < 14 Jahre oder Prozedur in Tabelle F49-4)

DRG F49C**Invasive kardiologische Diagnostik ausser bei akutem Myokardinfarkt mit komplexem Eingriff oder mit komplizierender Diagnose oder mit Alter > 13 Jahre**

(Verweildauer > 2 Tage oder PCCL > 3 oder Prozedur in Tabelle F49-4) und (Prozedur in Tabelle F49-5 oder Dialyse oder Prozedur in Tabelle F49-6 oder Hauptdiagnose in Tabelle F49-2 oder Komplizierende Prozeduren) oder Verweildauer > 2 Tage oder PCCL > 3 oder Prozedur in Tabelle F49-4

DRG F49D**Invasive kardiologische Diagnostik ausser bei akutem Myokardinfarkt, 2 Belegungstage oder bestimmten Verfahren****DRG F49E****Invasive kardiologische Diagnostik ausser bei akutem Myokardinfarkt, ein Belegungstag ohne bestimmten Verfahren**

Verweildauer ist gleich 1 Tag und keine Prozedur in Tabelle F49-7

Diagnose F49-1

I21.0	Akuter transmuraler Myokardinfarkt der Vorderwand	I21.48	Sonstiger und nicht näher bezeichneter akuter subendokardialer Myokardinfarkt
I21.1	Akuter transmuraler Myokardinfarkt der Hinterwand	I21.9	Akuter Myokardinfarkt, nicht näher bezeichnet
I21.2	Akuter transmuraler Myokardinfarkt an sonstigen Lokalisationen	I22.0	Rezidivierender Myokardinfarkt der Vorderwand
I21.3	Akuter transmuraler Myokardinfarkt an nicht näher bezeichneter Lokalisation	I22.1	Rezidivierender Myokardinfarkt der Hinterwand
I21.40	Akuter subendokardialer Myokardinfarkt, Typ-1-Infarkt	I22.8	Rezidivierender Myokardinfarkt an sonstigen Lokalisationen
I21.41	Akuter subendokardialer Myokardinfarkt, Typ-2-Infarkt	I22.9	Rezidivierender Myokardinfarkt an nicht näher bezeichneter Lokalisation

Diagnose F49-2

I27.00	Idiopathische und hereditäre pulmonale arterielle Hypertonie [IPAH und HPAH]	Q22.2	Angeborene Pulmonalklappeninsuffizienz
I27.01	Pulmonale arterielle Hypertonie assoziiert mit angeborenem Herzfehler, Krankheit des Bindegewebes und portaler Hypertension [APAH]	Q22.3	Sonstige angeborene Fehlbildungen der Pulmonalklappe
I27.02	Pulmonale arterielle Hypertonie induziert durch Arzneimittel, Droge, Toxin und Strahlung [DPAH]	Q22.4	Angeborene Trikuspidalklappenstenose
I27.08	Sonstige primäre pulmonale Hypertonie	Q22.5	Ebstein-Anomalie
I31.1	Chronische konstriktive Perikarditis	Q22.6	Hypoplastisches Rechtsherzsyndrom
I42.0	Dilatative Kardiomyopathie	Q22.8	Sonstige angeborene Fehlbildungen der Trikuspidalklappe
I42.1	Hypertrophische obstruktive Kardiomyopathie	Q22.9	Angeborene Fehlbildung der Trikuspidalklappe, nicht näher bezeichnet
I42.2	Sonstige hypertrophische Kardiomyopathie	Q23.0	Angeborene Aortenklappenstenose
I42.3	Eosinophile endomyokardiale Krankheit	Q23.1	Angeborene Aortenklappeninsuffizienz
I42.4	Endokardfibroelastose	Q23.2	Angeborene Mitralklappenstenose
I42.5	Sonstige restriktive Kardiomyopathie	Q23.3	Angeborene Mitralklappeninsuffizienz
I42.6	Alkoholische Kardiomyopathie	Q23.4	Hypoplastisches Linksherzsyndrom
I42.7	Kardiomyopathie durch Arzneimittel oder sonstige exogene Substanzen	Q23.8	Sonstige angeborene Fehlbildungen der Aorten- und Mitralklappe
I42.80	Arrhythmogene rechtsventrikuläre Kardiomyopathie [ARVCM]	Q23.9	Angeborene Fehlbildung der Aorten- und Mitralklappe, nicht näher bezeichnet
I42.88	Sonstige Kardiomyopathien	Q24.0	Dextrokardie
I42.9	Kardiomyopathie, nicht näher bezeichnet	Q24.1	Lävokardie
I46.0	Herzstillstand mit erfolgreicher Wiederbelebung	Q24.2	Cor triatriatum
I47.2	Ventrikuläre Tachykardie	Q24.3	Infundibuläre Pulmonalstenose
I49.0	Kammerflattern und Kammerflimmern	Q24.4	Angeborene subvalvuläre Aortenstenose
I50.00	Primäre Rechtsherzinsuffizienz	Q24.5	Fehlbildung der Koronargefäße
I50.01	Sekundäre Rechtsherzinsuffizienz	Q24.6	Angeborener Herzblock
I50.11	Linksherzinsuffizienz: Ohne Beschwerden	Q24.8	Sonstige näher bezeichnete angeborene Fehlbildungen des Herzens
I50.12	Linksherzinsuffizienz: Mit Beschwerden bei stärkerer Belastung	Q24.9	Angeborene Fehlbildung des Herzens, nicht näher bezeichnet
I50.13	Linksherzinsuffizienz: Mit Beschwerden bei leichter Belastung	Q25.0	Offener Ductus arteriosus
I50.14	Linksherzinsuffizienz: Mit Beschwerden in Ruhe	Q25.1	Koarktation der Aorta
I50.19	Linksherzinsuffizienz: Nicht näher bezeichnet	Q25.2	Atresie der Aorta
I50.9	Herzinsuffizienz, nicht näher bezeichnet	Q25.3	Stenose der Aorta (angeboren)
Q20.0	Truncus arteriosus communis	Q25.4	Sonstige angeborene Fehlbildungen der Aorta
Q20.1	Rechter Doppelausstromventrikel [Double outlet right ventricle]	Q25.5	Atresie der A. pulmonalis
Q20.2	Linker Doppelausstromventrikel [Double outlet left ventricle]	Q25.6	Stenose der A. pulmonalis (angeboren)
Q20.3	Diskordante ventrikuloarterielle Verbindung	Q25.7	Sonstige angeborene Fehlbildungen der A. pulmonalis
Q20.4	Doppeleinströmventrikel [Double inlet ventricle]	Q25.8	Sonstige angeborene Fehlbildungen der großen Arterien
Q20.5	Diskordante atrioventrikuläre Verbindung	Q25.9	Angeborene Fehlbildung der großen Arterien, nicht näher bezeichnet
Q20.6	Vorhofisomerismus	Q26.0	Angeborene Stenose der V. cava
Q20.8	Sonstige angeborene Fehlbildungen der Herzhöhlen und verbindender Strukturen	Q26.1	Persistenz der linken V. cava superior
Q20.9	Angeborene Fehlbildung der Herzhöhlen und verbindender Strukturen, nicht näher bezeichnet	Q26.2	Totale Fehleinmündung der Lungenvenen
Q21.0	Ventrikelseptumdefekt	Q26.3	Partielle Fehleinmündung der Lungenvenen
Q21.1	Vorhofseptumdefekt	Q26.4	Fehleinmündung der Lungenvenen, nicht näher bezeichnet
Q21.2	Defekt des Vorhof- und Kammerseptums	Q26.5	Fehleinmündung der Pfortader
Q21.3	Fallot-Tetralogie	Q26.6	Fistel zwischen V. portae und A. hepatica (angeboren)
Q21.4	Aortopulmonaler Septumdefekt	Q26.8	Sonstige angeborene Fehlbildungen der großen Venen
Q21.80	Fallot-Pentalogie	Q26.9	Angeborene Fehlbildung einer großen Vene, nicht näher bezeichnet
Q21.88	Sonstige angeborene Fehlbildungen der Herzsepten	Z01.80	Abklärung einer Disposition für maligne Herzrhythmusstörungen
Q21.9	Angeborene Fehlbildung des Herzseptums, nicht näher bezeichnet	Z01.81	Abklärung einer Disposition für Kardiomyopathien
Q22.0	Pulmonalklappenatresie		
Q22.1	Angeborene Pulmonalklappenstenose		

Prozedur F49-3

37.21 †↔	Rechtsherzkatheter	37.9C.21 †↔	Kathetertechnische transeptale Punktion am Herzen
37.22 †↔	Linksherzkatheter	37.9C.29 †↔	Kathetertechnischer transeptaler Eingriff am Herzen, sonstige
37.23 †↔	Kombinierter Rechts- und Linksherzkatheter	88.43 †↔	Arteriographie der Pulmonalarterien
37.26 †↔	Invasiver elektrophysiologischer Test durch Katheter	88.50 †↔	Angiokardiographie, n.n.bez.
37.27.00 †↔	Herz-Mapping, n.n.bez.	88.52 †↔	Angiokardiographie von Strukturen des rechten Herzens
37.27.09 †↔	Herz-Mapping, sonstige	88.53 †↔	Angiokardiographie von Strukturen des linken Herzens
37.27.11 †↔	Herz-Mapping mit Hilfe eines Multielektroden-Mapping-Katheters mit automatisierter Signalerfassung	88.54 †↔	Kombinierte Angiokardiographie des rechten sowie linken Herzens
37.28 †↔	Intrakardiale Echokardiographie [IKE]	88.55 †↔	Koronare Arteriographie mit einem einzigen Katheter
37.34.00 †↔	Exzision oder Destruktion von anderer Läsion oder Gewebe des Herzens, sonstiger Zugang, n.n.bez.	88.56 †↔	Koronare Arteriographie mit zwei Kathetern
37.34.09 †↔	Exzision oder Destruktion von anderer Läsion oder Gewebe des Herzens, sonstiger Zugang, sonstige	88.57 †↔	Sonstige und nicht näher bezeichnete koronare Arteriographie
37.9C.11 †↔	Transeptale Katheteruntersuchung des linken Herzens		
37.9C.19 †↔	Transeptale Katheteruntersuchung des Herzens, sonstige		

Prozedur F49-4

89.07.11 †↔	Vollständige Evaluation, ohne Aufnahme einer Patientin / eines Patienten auf eine Warteliste zur Herztransplantation	89.07.31 †↔	Vollständige Evaluation, mit Aufnahme einer Patientin / eines Patienten auf eine Warteliste zur Herztransplantation
-------------	--	-------------	---

Prozedur F49-5

00.21 †↔	Intravaskuläre Bildgebung von extrakraniellen Hirngefässen	37.2A.12 †↔	Intravaskuläre Bildgebung der Koronargefässe mittels optischer Kohärenztomographie
00.22 †↔	Intravaskuläre Bildgebung von intrathorakalen Gefässen	37.2A.19 †↔	Intravaskuläre Bildgebung der Koronargefässe, sonstige
00.23 †↔	Intravaskuläre Bildgebung von peripheren Gefässen	37.2A.21 †↔	Invasive intravaskuläre Koronardiagnostik mittels Katheter, Druckmessung
00.25 †↔	Intravaskuläre Bildgebung der Nierengefässe	37.9C.11 †↔	Transeptale Katheteruntersuchung des linken Herzens
00.28 †↔	Intravaskuläre Bildgebung sonstiger bezeichneter Gefässe	37.9C.19 †↔	Transeptale Katheteruntersuchung des Herzens, sonstige
37.23 †↔	Kombinierter Rechts- und Linksherzkatheter	37.9C.21 †↔	Kathetertechnische transeptale Punktion am Herzen
37.24.10 †↔	Geschlossene [perkutane] [Nadel-] Biopsie des Perikards	37.9C.29 †↔	Kathetertechnischer transeptaler Eingriff am Herzen, sonstige
37.24.99 †↔	Perikardbiopsie, sonstige	92.05.00 †↔	Kardiovaskuläre und hämatopoetische Szintigraphie und Radioisotopenfunktionsstudie, n.n.bez.
37.25.10 †↔	Geschlossene [perkutane] [Nadel-] Biopsie des Myokards	92.05.09 †↔	Kardiovaskuläre und hämatopoetische Szintigraphie und Radioisotopenfunktionsstudie, sonstige
37.25.99 †↔	Herzbiopsie, sonstige		
37.26 †↔	Invasiver elektrophysiologischer Test durch Katheter		
37.2A.10 †↔	Intravaskuläre Bildgebung der Koronargefässe, n.n.bez.		
37.2A.11 †↔	Intravaskuläre Bildgebung der Koronargefässe mittels Ultraschall		

Prozedur F49-6

37.24.20 ↔	Offene Perikardbiopsie	37.25.30 ↔	Herzbiopsie, offen
37.25.20 ↔	Transvasale Biopsie des Endokards, Myokards und Endomyokards		

Prozedur F49-7

37.2A.11 †↔	Intravaskuläre Bildgebung der Koronargefässe mittels Ultraschall	37.2A.21 †↔	Invasive intravaskuläre Koronardiagnostik mittels Katheter, Druckmessung
37.2A.12 †↔	Intravaskuläre Bildgebung der Koronargefässe mittels optischer Kohärenztomographie		

ADRG F50**Ablative Massnahmen bei Tachyarrhythmie**

Prozedur in Tabelle F50-1

DRG F50A**Ablative Massnahmen bei Tachyarrhythmie mit bestimmter Ablation, Alter < 16 Jahre**

Prozedur in Tabelle F50-2 oder Prozedur in Tabelle F50-3 oder mindestens eine Prozedur in Tabelle F50-4 oder Alter < 16 Jahre

DRG F50B**Ablative Massnahmen bei Tachyarrhythmie mit komplexem Eingriff, Alter > 15 Jahre**

Prozedur in Tabelle F50-5

DRG F50C**Ablative Massnahmen bei Tachyarrhythmie, Alter > 15 Jahre****Prozedur F50-1**

- | | |
|---|--|
| 37.34.10 ↔ Ablation bei Tachyarrhythmie, n.n.bez. | 37.34.16 ↔ Ablation bei Tachyarrhythmie, multipolare phasenverschobene Radiofrequenzablation |
| 37.34.11 ↔ Ablation bei Tachyarrhythmie, konventionelle Radiofrequenzablation | 37.34.19 ↔ Ablation bei Tachyarrhythmie, sonstige |
| 37.34.12 ↔ Ablation bei Tachyarrhythmie, gekühlte Radiofrequenzablation | 37.34.1C ↔ Ablation bei Tachyarrhythmie, irreversible Elektroporation |
| 37.34.13 ↔ Ablation bei Tachyarrhythmie, mit anderen Energiequellen | 37.34.31 ↔ Ablation bei Tachyarrhythmie mit Hilfe von 3D-Mappingverfahren |
| 37.34.15 ↔ Ablation bei Tachyarrhythmie, Kryoablation | |

Prozedur F50-2

- | | |
|---|--|
| 37.9C.11 ‡↔ Transseptale Katheteruntersuchung des linken Herzens | 37.9C.21 ‡↔ Kathetertechnische transseptale Punktion am Herzen |
| 37.9C.19 ‡↔ Transseptale Katheteruntersuchung des Herzens, sonstige | 37.9C.29 ‡↔ Kathetertechnischer transseptaler Eingriff am Herzen, sonstige |

Prozedur F50-3

- | | |
|---|--|
| 00.66.00 ↔ Perkutan-transluminale Koronarangioplastik [PTCA] oder koronare Atherektomie, n.n.bez. | 00.66.43 ↔ Selektive Embolisation von Koronarien mit Schirmen |
| 00.66.09 ↔ Perkutan-transluminale Koronarangioplastik [PTCA] oder koronare Atherektomie, sonstige | 00.66.44 ↔ Selektive Embolisation von Koronarien mit Plugs |
| 00.66.10 ↔ Perkutan-transluminale Verschluss einer Fistel der Herzkranzgefässe | 00.66.49 ↔ Selektive Embolisation von Koronarien, sonstige |
| 00.66.20 ↔ Koronarangioplastik [PTCA], mit Ballons, n.n.bez. | 35.41.00 ↔ Vergrösserung eines bestehenden Vorhofseptumdefekts, n.n.bez. |
| 00.66.21 ↔ Koronarangioplastik [PTCA] mit medikamentenfreisetzenden Ballons | 35.41.10 ↔ Vergrösserung eines bestehenden Vorhofseptumdefekts, offen chirurgisch |
| 00.66.22 ↔ Koronarangioplastik [PTCA] mit Antikörperbeschichteten Ballons | 35.41.20 ↔ Vergrösserung eines bestehenden Vorhofseptumdefekts, perkutan-transluminale |
| 00.66.29 ↔ Koronarangioplastik [PTCA], mit Ballons, sonstige | 35.41.99 ↔ Vergrösserung eines bestehenden Vorhofseptumdefekts, sonstige |
| 00.66.30 ↔ Koronarangioplastik [PTCA] durch Rotablation | 35.42.00 ↔ Bildung von Herzseptumdefekten, n.n.bez. |
| 00.66.31 ↔ Perkutan-transluminale Gefässintervention an den Koronarien mittels Laser-Angioplastie | 35.42.09 ↔ Bildung von Herzseptumdefekten, sonstige |
| 00.66.32 ↔ Perkutan-transluminale Gefässintervention an den Koronarien mittels Atherektomie | 35.42.10 ↔ Bildung von Herzseptumdefekten, offen chirurgisch |
| 00.66.33 ↔ Perkutan-transluminale Gefässintervention an den Koronarien mittels Fremdkörperentfernung | 35.42.21 ↔ Bildung von Herzseptumdefekten, perkutan-transluminale, ohne Implantat |
| 00.66.36 ↔ Perkutan-transluminale Gefässintervention an den Koronarien mittels Thrombektomie | 35.42.22 ↔ Bildung von Herzseptumdefekten, perkutan-transluminale, mit Implantat |
| 00.66.37 ↔ Perkutan-transluminale Gefässintervention an den Koronarien mittels Lithotripsie | 35.43.20 ↔ Vergrösserung eines bestehenden Ventrikelseptumdefekts, perkutan-transluminale |
| 00.66.38 ↔ Perkutan-transluminale Gefässintervention an den Koronarien, selektive Thrombolyse | 35.53 ↔ Korrektur eines Ventrikelseptumdefekts mit Prothese, offener Zugang |
| 00.66.3A ↔ Perkutan-transluminale Gefässintervention an den Koronarien über die Kollaterale des entsprechenden Gefässes | 35.55 ↔ Korrektur eines Ventrikelseptumdefekts mit Prothese, geschlossen |
| 00.66.40 ↔ Selektive Embolisation von Koronarien, n.n.bez. | 35.61 ↔ Korrektur eines Vorhofseptumdefekts mit Bio-Graft |
| 00.66.41 ↔ Selektive Embolisation von Koronarien mit Coils | 35.62 ↔ Korrektur eines Ventrikelseptumdefekts mit Bio-Graft |
| 00.66.42 ↔ Selektive Embolisation von Koronarien mit embolisierenden (ablösbaren) Ballons | 35.98.11 ↔ Perkutan-transluminale Verschluss eines Vorhofseptumdefekts, mit 1 Verschlussdevice |
| | 35.98.12 ↔ Perkutan-transluminale Verschluss eines Vorhofseptumdefekts, mit 2 und mehr Verschlussdevices |

35.98.19 ↔	Perkutan-transluminale Verschluss eines Vorhofseptumdefekts, sonstige	36.08.14 ↔	Implantation perkutan-transluminale von selbstexpandierenden Stents ohne Medikamentenfreisetzung, in mehreren Koronararterien
35.98.30 ↔	Perkutan-transluminale Verschluss eines Ventrikelseptumdefekts	36.08.15 ↔	Implantation perkutan-transluminale eines Bifurkationsstents ohne Medikamentenfreisetzung in Koronararterien
35.B0 ↔	Klappensprengung, n.n.bez.	36.08.16 ↔	Implantation perkutan-transluminale von gecoverten Stents ohne Medikamentenfreisetzung, in einer Koronararterie
35.B1.11 ↔	Sprengung der Aortenklappe, endovaskulärer Zugang	36.08.17 ↔	Implantation perkutan-transluminale von gecoverten Stents ohne Medikamentenfreisetzung, in mehreren Koronararterien
35.B1.12 ↔	Sprengung der Mitralklappe, endovaskulärer Zugang	36.08.21 ↔	Implantation perkutan-transluminale von Stents mit Medikamentenfreisetzung, in einer Koronararterie
35.B1.13 ↔	Sprengung der Pulmonalklappe, endovaskulärer Zugang	36.08.22 ↔	Implantation perkutan-transluminale von Stents mit Medikamentenfreisetzung, in mehreren Koronararterien
35.B1.14 ↔	Sprengung der Trikuspidalklappe, endovaskulärer Zugang	36.08.23 ↔	Implantation perkutan-transluminale von selbstexpandierenden Stents mit Medikamentenfreisetzung, in einer Koronararterie
35.B9 ↔	Klappensprengung, sonstige	36.08.24 ↔	Implantation perkutan-transluminale von selbstexpandierenden Stents mit Medikamentenfreisetzung, in mehreren Koronararterien
35.C2.13 ↔	Segelrekonstruktion der Mitralklappe, endovaskulärer Zugang	36.08.25 ↔	Implantation perkutan-transluminale eines Bifurkationsstents mit Medikamentenfreisetzung in Koronararterien
35.C2.14 ↔	Segelrekonstruktion der Mitralklappe kathetergesteuert, transapikal	36.08.26 ↔	Implantation perkutan-transluminale von gecoverten Stents mit Medikamentenfreisetzung, in einer Koronararterie
35.C3.13 ↔	Taschenrekonstruktion der Pulmonalklappe, endovaskulärer Zugang	36.08.27 ↔	Implantation perkutan-transluminale von gecoverten Stents mit Medikamentenfreisetzung, in mehreren Koronararterien
35.C3.14 ↔	Taschenrekonstruktion der Pulmonalklappe kathetergesteuert, transapikal	36.08.31 ↔	Implantation perkutan-transluminale von beschichteten Stents in eine Koronararterie
35.C4.13 ↔	Segelrekonstruktion der Trikuspidalklappe, endovaskulärer Zugang	36.08.32 ↔	Implantation perkutan-transluminale von beschichteten Stents in mehrere Koronararterien
35.C4.14 ↔	Segelrekonstruktion der Trikuspidalklappe kathetergesteuert, transapikal	36.0A ↔	Implantation perkutan-transluminale eines strömungsreduzierenden Drahtgeflechts in den Koronarsinus
35.D2.21 ↔	Anuloplastik der Mitralklappe, transarteriell	36.32 ↔	Sonstige transmyokardiale Revaskularisation
35.D2.22 ↔	Anuloplastik der Mitralklappe, transvenös	37.90.09 ↔	Einsetzen von Vorrichtungen ins linke Herzohr, sonstige
35.D2.23 ↔	Anuloplastik der Mitralklappe, über den Koronarsinus	37.90.10 ↔	Perkutaner Verschluss des linken Vorhofsohrs
35.E1.00 ↔	Valvuloplastik der Aortenklappe, n.n.bez.	37.9B.13 ↔	Entfernung von Implantaten am Herzen, perkutan-transluminale
35.E1.09 ↔	Valvuloplastik der Aortenklappe, sonstige	39.B1.75 ↔	(Perkutan-)transluminale Implantation von Stents ohne Medikamentenfreisetzung, Ductus arteriosus apertus
35.E1.13 ↔	Valvuloplastik der Aortenklappe, endovaskulärer Zugang	39.B1.M2 ↔	(Perkutan-)transluminale Implantation von Stents ohne Medikamentenfreisetzung, Aortopulmonale Kollateralgefäße [MAPCA]
35.E1.14 ↔	Valvuloplastik der Aortenklappe kathetergesteuert, transapikal	39.B1.N2 ↔	(Perkutan-)transluminale Implantation von Stents ohne Medikamentenfreisetzung, künstliche aortopulmonale Shunts
35.E2.00 ↔	Valvuloplastik der Mitralklappe, n.n.bez.	39.B2.75 ↔	(Perkutan-)transluminale Implantation von Stents mit Medikamentenfreisetzung, Ductus arteriosus apertus
35.E2.09 ↔	Valvuloplastik der Mitralklappe, sonstige	39.B2.M2 ↔	(Perkutan-)transluminale Implantation von Stents mit Medikamentenfreisetzung, Aortopulmonale Kollateralgefäße [MAPCA]
35.E2.13 ↔	Valvuloplastik der Mitralklappe, endovaskulärer Zugang, transarteriell	39.B2.N2 ↔	(Perkutan-)transluminale Implantation von Stents mit Medikamentenfreisetzung, künstliche aortopulmonale Shunts
35.E2.14 ↔	Valvuloplastik der Mitralklappe, endovaskulärer Zugang, transvenös	39.B3.75 ↔	(Perkutan-)transluminale Implantation von gecoverten Stents ohne Medikamentenfreisetzung, Ductus arteriosus apertus
35.E2.15 ↔	Valvuloplastik der Mitralklappe kathetergesteuert, transapikal	39.B4.75 ↔	(Perkutan-)transluminale Implantation von gecoverten Stents mit Medikamentenfreisetzung, Ductus arteriosus apertus
35.E3.00 ↔	Valvuloplastik der Pulmonalklappe, n.n.bez.		
35.E3.09 ↔	Valvuloplastik der Pulmonalklappe, sonstige		
35.E3.13 ↔	Valvuloplastik der Pulmonalklappe, endovaskulärer Zugang		
35.E3.14 ↔	Valvuloplastik der Pulmonalklappe kathetergesteuert, transapikal		
35.E4.00 ↔	Valvuloplastik der Trikuspidalklappe, n.n.bez.		
35.E4.09 ↔	Valvuloplastik der Trikuspidalklappe, sonstige		
35.E4.14 ↔	Valvuloplastik der Trikuspidalklappe kathetergesteuert, transapikal		
35.E4.15 ↔	Valvuloplastik der Trikuspidalklappe, endovaskulärer Zugang, transarteriell		
35.E4.16 ↔	Valvuloplastik der Trikuspidalklappe, endovaskulärer Zugang, transvenös		
36.08.00 ↔	Implantation von Stents in Koronararterien, perkutan-transluminale, n.n.bez.		
36.08.09 ↔	Implantation von Stents in Koronararterien, perkutan-transluminale, sonstige		
36.08.11 ↔	Implantation perkutan-transluminale von Stents ohne Medikamentenfreisetzung, in einer Koronararterie		
36.08.12 ↔	Implantation perkutan-transluminale von Stents ohne Medikamentenfreisetzung, in mehreren Koronararterien		
36.08.13 ↔	Implantation perkutan-transluminale von selbstexpandierenden Stents ohne Medikamentenfreisetzung, in einer Koronararterie		

39.B5.75 ↔ (Perkutan-)transluminale Implantation von ungedeckten Cheatham-Platinum-Stents, Ductus arteriosus apertus	39.B8.N2 ↔ (Perkutan-)transluminale Implantation von gedeckten grosslumige Stents, künstliche aortopulmonale Shunts
39.B6.75 ↔ (Perkutan-)transluminale Implantation von gedeckten Cheatham-Platinum-Stents, Ductus arteriosus apertus	39.BA.M2 ↔ (Perkutan-)transluminale Implantation von ungedeckten Wachstumsstents, Aortopulmonale Kollateralgefässe [MAPCA]
39.B7.75 ↔ (Perkutan-)transluminale Implantation von ungedeckten grosslumige Stents, Ductus arteriosus apertus	39.BA.N2 ↔ (Perkutan-)transluminale Implantation von ungedeckten Wachstumsstents, künstliche aortopulmonale Shunts
39.B7.M2 ↔ (Perkutan-)transluminale Implantation von ungedeckten grosslumige Stents, Aortopulmonale Kollateralgefässe [MAPCA]	39.BB.M2 ↔ (Perkutan-)transluminale Implantation von gedeckten Wachstumsstents, Aortopulmonale Kollateralgefässe [MAPCA]
39.B7.N2 ↔ (Perkutan-)transluminale Implantation von ungedeckten grosslumige Stents, künstliche aortopulmonale Shunts	39.BB.N2 ↔ (Perkutan-)transluminale Implantation von gedeckten Wachstumsstents, künstliche aortopulmonale Shunts
39.B8.75 ↔ (Perkutan-)transluminale Implantation von gedeckten grosslumige Stents, Ductus arteriosus apertus	39.BH.75 ↔ (Perkutan-)transluminale Implantation von Stents zur Strömungslaminierung bei Aneurysmen, Ductus arteriosus apertus
39.B8.M2 ↔ (Perkutan-)transluminale Implantation von gedeckten grosslumige Stents, Aortopulmonale Kollateralgefässe [MAPCA]	

Prozedur F50-4

37.34.24 ‡↔ Lokalisationen bei Ablationsverfahren bei Tachyarrhythmien, Linker Vorhof	37.34.25 ‡↔ Lokalisationen bei Ablationsverfahren bei Tachyarrhythmien, Linker Ventrikel
---	--

Prozedur F50-5

37.34.12 ↔ Ablation bei Tachyarrhythmie, gekühlte Radiofrequenzablation	37.34.31 ↔ Ablation bei Tachyarrhythmie mit Hilfe von 3D-Mappingverfahren
37.34.15 ↔ Ablation bei Tachyarrhythmie, Kryoablation	

ADRG F51**Endovaskuläre Implantation von Stent-Prothesen an der Aorta oder aufwendiger Eingriff**

Prozedur in Tabelle F51-2 und Prozedur in Tabelle F51-3

DRG F51A**Endovaskuläre Implantation von komplexen Stent-Prothesen an der Aorta oder Implantation von bestimmten Stents oder bestimmter Diagnose, und Einsetzen von mindestens 3 Stents oder äusserst schwere CC**

(Prozedur in Tabelle F51-4 oder Prozedur in Tabelle F51-5 oder Prozedur in Tabelle F51-6 oder Hauptdiagnose in Tabelle F51-1) und (Prozedur in Tabelle F51-7 oder PCCL > 3)

DRG F51B**Endovaskuläre Implantation von komplexen Stent-Prothesen an der Aorta oder Implantation von bestimmten Stents oder bestimmter Diagnose**

Prozedur in Tabelle F51-4 oder Prozedur in Tabelle F51-5 oder Prozedur in Tabelle F51-6 oder Hauptdiagnose in Tabelle F51-1

DRG F51C**Endovaskuläre Implantation von Stent-Prothesen an der Aorta****Diagnose F51-1**

I71.04	Dissektion der Aorta nicht näher bezeichneter Lokalisation, rupturiert	I71.1	Aneurysma der Aorta thoracica, rupturiert
I71.05	Dissektion der Aorta thoracica, rupturiert	I71.3	Aneurysma der Aorta abdominalis, rupturiert
I71.06	Dissektion der Aorta abdominalis, rupturiert	I71.5	Aortenaneurysma, thorakoabdominal, rupturiert
I71.07	Dissektion der Aorta, thorakoabdominal, rupturiert	I71.8	Aortenaneurysma nicht näher bezeichneter Lokalisation, rupturiert

Prozedur F51-2

- 39.71.00 ↔ Endovaskuläre Implantation eines Stent-Grafts [Stent-Prothesen] an der abdominalen Aorta, n.n.bez.
- 39.71.09 ↔ Endovaskuläre Implantation eines Stent-Grafts [Stent-Prothesen] an der abdominalen Aorta, sonstige
- 39.71.21 ↔ Endovaskuläre Implantation in die Aorta abdominalis von Stent-Grafts [Stent-Prothesen], ohne Öffnung
- 39.71.22 ↔ Endovaskuläre Implantation in die Aorta abdominalis von Stent-Grafts [Stent-Prothesen], mit 1 Öffnung
- 39.71.23 ↔ Endovaskuläre Implantation in die Aorta abdominalis von Stent-Grafts [Stent-Prothesen], mit 2 Öffnungen
- 39.71.24 ↔ Endovaskuläre Implantation in die Aorta abdominalis von Stent-Grafts [Stent-Prothesen], mit 3 Öffnungen
- 39.71.25 ↔ Endovaskuläre Implantation in die Aorta abdominalis von Stent-Grafts [Stent-Prothesen], mit 4 und mehr Öffnungen
- 39.71.31 ↔ Endovaskuläre Implantation in die Aorta abdominalis von Stent-Grafts [Stent-Prothesen], mit Versorgung eines Gefäßabganges in Parallelgraft-Technik
- 39.71.32 ↔ Endovaskuläre Implantation in die Aorta abdominalis von Stent-Grafts [Stent-Prothesen], mit Versorgung von zwei oder mehr Gefäßabgängen in Parallelgraft-Technik
- 39.73.00 ↔ Endovaskuläre Implantation eines Stent-Grafts [Stent-Prothesen] an der Aorta ascendens, dem Aortenbogen, der thorakalen und thorakoabdominalen Aorta, n.n.bez.
- 39.73.09 ↔ Endovaskuläre Implantation eines Stent-Grafts [Stent-Prothesen] an der Aorta ascendens, dem Aortenbogen, der thorakalen und thorakoabdominalen Aorta, sonstige
- 39.73.31 ↔ Endovaskuläre Implantation in die Aorta thoracica von Stent-Grafts [Stent-Prothesen], ohne Öffnung
- 39.73.32 ↔ Endovaskuläre Implantation in die Aorta thoracica von Stent-Grafts [Stent-Prothesen], mit 1 Öffnung
- 39.73.33 ↔ Endovaskuläre Implantation in die Aorta thoracica von Stent-Grafts [Stent-Prothesen], mit 2 Öffnungen
- 39.73.34 ↔ Endovaskuläre Implantation in die Aorta thoracica von Stent-Grafts [Stent-Prothesen], mit 3 Öffnungen
- 39.73.35 ↔ Endovaskuläre Implantation in die Aorta thoracica von Stent-Grafts [Stent-Prothesen], mit 4 und mehr Öffnungen
- 39.73.36 ↔ Endovaskuläre Implantation in die Aorta thoracica von Stent-Grafts [Stent-Prothesen], mit Versorgung eines Gefäßabganges in Parallelgraft-Technik
- 39.73.37 ↔ Endovaskuläre Implantation in die Aorta thoracica von Stent-Grafts [Stent-Prothesen], mit Versorgung von 2 und mehr Gefäßabgängen in Parallelgraft-Technik
- 39.73.41 ↔ Endovaskuläre Implantation in die Aorta thoracoabdominalis von Stent-Grafts [Stent-Prothesen], ohne Öffnung
- 39.73.42 ↔ Endovaskuläre Implantation in die Aorta thoracoabdominalis von Stent-Grafts [Stent-Prothesen], mit 1 Öffnung
- 39.73.43 ↔ Endovaskuläre Implantation in die Aorta thoracoabdominalis von Stent-Grafts [Stent-Prothesen], mit 2 Öffnungen
- 39.73.44 ↔ Endovaskuläre Implantation in die Aorta thoracoabdominalis von Stent-Grafts [Stent-Prothesen], mit 3 Öffnungen
- 39.73.45 ↔ Endovaskuläre Implantation in die Aorta thoracoabdominalis von Stent-Grafts [Stent-Prothesen], mit 4 und mehr Öffnungen
- 39.73.46 ↔ Endovaskuläre Implantation in die Aorta thoracoabdominalis von Stent-Grafts [Stent-Prothesen], mit Versorgung eines Gefäßabganges in Parallelgraft-Technik
- 39.73.47 ↔ Endovaskuläre Implantation in die Aorta thoracoabdominalis von Stent-Grafts [Stent-Prothesen], mit Versorgung von 2 und mehr Gefäßabgängen in Parallelgraft-Technik
- 39.73.51 ↔ Endovaskuläre Implantation in die Aorta ascendens und den Aortenbogen von Stent-Grafts [Stent-Prothesen], ohne Öffnung
- 39.73.52 ↔ Endovaskuläre Implantation in die Aorta ascendens und den Aortenbogen von Stent-Grafts [Stent-Prothesen], mit 1 Öffnung
- 39.73.53 ↔ Endovaskuläre Implantation in die Aorta ascendens und den Aortenbogen von Stent-Grafts [Stent-Prothesen], mit 2 Öffnungen
- 39.73.54 ↔ Endovaskuläre Implantation in die Aorta ascendens und den Aortenbogen von Stent-Grafts [Stent-Prothesen], mit 3 und mehr Öffnungen
- 39.73.55 ↔ Endovaskuläre Implantation in die Aorta ascendens und den Aortenbogen von Stent-Grafts [Stent-Prothesen], mit Versorgung eines Gefäßabganges in Parallelgraft-Technik
- 39.73.56 ↔ Endovaskuläre Implantation in die Aorta ascendens und den Aortenbogen von Stent-Grafts [Stent-Prothesen], mit Versorgung von 2 und mehr Gefäßabgängen in Parallelgraft-Technik

Prozedur F51-3

- 35.D2.14 ↔ Anuloplastik der Mitralklappe kathetergesteuert, transapikal
- 35.D2.21 ↔ Anuloplastik der Mitralklappe, transarteriell
- 35.D2.22 ↔ Anuloplastik der Mitralklappe, transvenös
- 35.D2.23 ↔ Anuloplastik der Mitralklappe, über den Koronarsinus
- 35.D4.14 ↔ Anuloplastik der Trikuspidalklappe kathetergesteuert, transapikal
- 35.D4.21 ↔ Anuloplastik der Trikuspidalklappe, transarteriell
- 35.D4.22 ↔ Anuloplastik der Trikuspidalklappe, transvenös
- 35.E2.13 ↔ Valvuloplastik der Mitralklappe, endovaskulärer Zugang, transarteriell
- 35.E2.14 ↔ Valvuloplastik der Mitralklappe, endovaskulärer Zugang, transvenös
- 35.E2.15 ↔ Valvuloplastik der Mitralklappe kathetergesteuert, transapikal
- 35.E4.14 ↔ Valvuloplastik der Trikuspidalklappe kathetergesteuert, transapikal
- 35.E4.15 ↔ Valvuloplastik der Trikuspidalklappe, endovaskulärer Zugang, transarteriell
- 35.E4.16 ↔ Valvuloplastik der Trikuspidalklappe, endovaskulärer Zugang, transvenös
- 35.F1.23 ↔ Aortenklappenersatz durch Xenograft (Bioprothese), endovaskulärer Zugang
- 35.F1.24 ↔ Aortenklappenersatz durch Xenograft (Bioprothese), transapikal
- 35.F1.25 ↔ Aortenklappenersatz durch Xenograft (Bioprothese), transapikal, mit Verwendung eines perkutanen apikalen Zugangs- und Verschlusssystems

- 35.F1.26 ↔ Aortenklappenersatz durch Xenograft (Bioprothese), endovaskulärer Zugang, transcavalärer Zugang
- 35.F1.33 ↔ Aortenklappenersatz durch Xenograft, stentless, endovaskulärer Zugang
- 35.F1.34 ↔ Aortenklappenersatz durch Xenograft, stentless, transapikal
- 35.F1.35 ↔ Aortenklappenersatz durch Xenograft, stentless, transapikal, mit Verwendung eines perkutanen apikalen Zugangs- und Verschlusssystems
- 35.F1.43 ↔ Aortenklappenersatz durch selbstexpandierendes Xenograft, nahtfrei, endovaskulärer Zugang
- 35.F1.44 ↔ Aortenklappenersatz durch selbstexpandierendes Xenograft, nahtfrei, transapikal
- 35.F1.45 ↔ Aortenklappenersatz durch selbstexpandierendes Xenograft, nahtfrei, transapikal, mit Verwendung eines perkutanen apikalen Zugangs- und Verschlusssystems
- 35.F2.23 ↔ Mitralklappenersatz durch Xenograft (Bioprothese), endovaskulärer Zugang
- 35.F2.24 ↔ Mitralklappenersatz durch Xenograft (Bioprothese), transapikal
- 35.F2.25 ↔ Mitralklappenersatz durch Xenograft (Bioprothese), transapikal mit Verwendung eines perkutanen apikalen Zugangs- und Verschlusssystems
- 35.F2.26 ↔ Mitralklappenersatz durch Xenograft (Bioprothese) mit transapikaler Verankerung, transapikaler Zugang
- 35.F2.33 ↔ Mitralklappenersatz durch Xenograft, stentless, endovaskulärer Zugang
- 35.F2.34 ↔ Mitralklappenersatz durch Xenograft, stentless, transapikal
- 35.F3.23 ↔ Pulmonalklappenersatz durch Xenograft (Bioprothese), endovaskulärer Zugang
- 35.F3.24 ↔ Pulmonalklappenersatz durch Xenograft (Bioprothese), transapikal
- 35.F3.25 ↔ Pulmonalklappenersatz durch Xenograft (Bioprothese), transapikal, mit Verwendung eines perkutanen apikalen Zugangs- und Verschlusssystems
- 35.F3.33 ↔ Pulmonalklappenersatz durch Xenograft, stentless, endovaskulärer Zugang
- 35.F3.34 ↔ Pulmonalklappenersatz durch Xenograft, stentless, transapikal
- 35.F3.35 ↔ Pulmonalklappenersatz durch Xenograft, stentless, transapikal, mit Verwendung eines perkutanen apikalen Zugangs- und Verschlusssystems
- 35.F4.23 ↔ Trikuspidalklappenersatz durch Xenograft (Bioprothese), endovaskulärer Zugang
- 35.F4.24 ↔ Trikuspidalklappenersatz durch Xenograft (Bioprothese), transapikal
- 35.F4.33 ↔ Trikuspidalklappenersatz durch Xenograft, stentless, endovaskulärer Zugang
- 35.F4.34 ↔ Trikuspidalklappenersatz durch Xenograft, stentless, transapikal
- 35.H2.24 ↔ Entfernen einer Mitralklappenprothese sowie Implantation eines Xenografts (Bioprothese), transapikal
- 35.H2.25 ↔ Entfernen einer Mitralklappenprothese sowie Implantation eines Xenografts (Bioprothese), transapikal mit Verwendung eines perkutanen apikalen Zugangs- und Verschlusssystems
- 35.H2.26 ↔ Entfernen einer Mitralklappenprothese sowie Implantation eines Xenografts (Bioprothese) mit transapikaler Verankerung, transapikaler Zugang
- 35.H2.34 ↔ Entfernen einer Mitralklappenprothese sowie Implantation eines Xenografts, stentless, transapikal

Prozedur F51-4

- 39.C1.12 †↔ 2 implantierte Stents
- 39.C1.13 †↔ 3 implantierte Stents
- 39.C1.14 †↔ 4 implantierte Stents
- 39.C1.15 †↔ 5 implantierte Stents
- 39.C1.17 †↔ 6 implantierte Stents
- 39.C1.18 †↔ 7 implantierte Stents
- 39.C1.1A †↔ 8 implantierte Stents
- 39.C1.1B †↔ 9 implantierte Stents
- 39.C1.1C †↔ 10 implantierte Stents
- 39.C1.1D †↔ 11 implantierte Stents
- 39.C1.1E †↔ 12 implantierte Stents
- 39.C1.1F †↔ 13 implantierte Stents
- 39.C1.1G †↔ 14 implantierte Stents
- 39.C1.1H †↔ 15 implantierte Stents
- 39.C1.1I †↔ 16 implantierte Stents
- 39.C1.1J †↔ 17 implantierte Stents
- 39.C1.1K †↔ 18 implantierte Stents
- 39.C1.1L †↔ 19 implantierte Stents
- 39.C1.1M †↔ 20 und mehr implantierte Stents

Prozedur F51-5

- 39.73.00 ↔ Endovaskuläre Implantation eines Stent-Grafts [Stent-Prothesen] an der Aorta ascendens, dem Aortenbogen, der thorakalen und thorakoabdominalen Aorta, n.n.bez.
- 39.73.09 ↔ Endovaskuläre Implantation eines Stent-Grafts [Stent-Prothesen] an der Aorta ascendens, dem Aortenbogen, der thorakalen und thorakoabdominalen Aorta, sonstige
- 39.73.31 ↔ Endovaskuläre Implantation in die Aorta thoracica von Stent-Grafts [Stent-Prothesen], ohne Öffnung
- 39.73.32 ↔ Endovaskuläre Implantation in die Aorta thoracica von Stent-Grafts [Stent-Prothesen], mit 1 Öffnung
- 39.73.33 ↔ Endovaskuläre Implantation in die Aorta thoracica von Stent-Grafts [Stent-Prothesen], mit 2 Öffnungen
- 39.73.34 ↔ Endovaskuläre Implantation in die Aorta thoracica von Stent-Grafts [Stent-Prothesen], mit 3 Öffnungen
- 39.73.35 ↔ Endovaskuläre Implantation in die Aorta thoracica von Stent-Grafts [Stent-Prothesen], mit 4 und mehr Öffnungen
- 39.73.36 ↔ Endovaskuläre Implantation in die Aorta thoracica von Stent-Grafts [Stent-Prothesen], mit Versorgung eines Gefäßabganges in Parallelgraft-Technik
- 39.73.37 ↔ Endovaskuläre Implantation in die Aorta thoracica von Stent-Grafts [Stent-Prothesen], mit Versorgung von 2 und mehr Gefäßabgänge in Parallelgraft-Technik
- 39.73.41 ↔ Endovaskuläre Implantation in die Aorta thoracoabdominalis von Stent-Grafts [Stent-Prothesen], ohne Öffnung
- 39.73.42 ↔ Endovaskuläre Implantation in die Aorta thoracoabdominalis von Stent-Grafts [Stent-Prothesen], mit 1 Öffnung
- 39.73.43 ↔ Endovaskuläre Implantation in die Aorta thoracoabdominalis von Stent-Grafts [Stent-Prothesen], mit 2 Öffnungen
- 39.73.44 ↔ Endovaskuläre Implantation in die Aorta thoracoabdominalis von Stent-Grafts [Stent-Prothesen], mit 3 Öffnungen

- 39.73.45 ↔ Endovaskuläre Implantation in die Aorta thoracoabdominalis von Stent-Grafts [Stent-Prothesen], mit 4 und mehr Öffnungen
- 39.73.46 ↔ Endovaskuläre Implantation in die Aorta thoracoabdominalis von Stent-Grafts [Stent-Prothesen], mit Versorgung eines Gefässabganges in Parallelgraft-Technik
- 39.73.47 ↔ Endovaskuläre Implantation in die Aorta thoracoabdominalis von Stent-Grafts [Stent-Prothesen], mit Versorgung von 2 und mehr Gefässabgänge in Parallelgraft-Technik
- 39.73.51 ↔ Endovaskuläre Implantation in die Aorta ascendens und den Aortenbogen von Stent-Grafts [Stent-Prothesen], ohne Öffnung
- 39.73.52 ↔ Endovaskuläre Implantation in die Aorta ascendens und den Aortenbogen von Stent-Grafts [Stent-Prothesen], mit 1 Öffnung
- 39.73.53 ↔ Endovaskuläre Implantation in die Aorta ascendens und den Aortenbogen von Stent-Grafts [Stent-Prothesen], mit 2 Öffnungen
- 39.73.54 ↔ Endovaskuläre Implantation in die Aorta ascendens und den Aortenbogen von Stent-Grafts [Stent-Prothesen], mit 3 und mehr Öffnungen
- 39.73.55 ↔ Endovaskuläre Implantation in die Aorta ascendens und den Aortenbogen von Stent-Grafts [Stent-Prothesen], mit Versorgung eines Gefässabganges in Parallelgraft-Technik
- 39.73.56 ↔ Endovaskuläre Implantation in die Aorta ascendens und den Aortenbogen von Stent-Grafts [Stent-Prothesen], mit Versorgung von 2 und mehr Gefässabgänge in Parallelgraft-Technik

Prozedur F51-6

- 39.7A.13 ↔ Endovaskuläre Implantation, iliakal, 3 Stent-Prothesen, ohne Öffnung
- 39.7A.14 ↔ Endovaskuläre Implantation, iliakal, 4 Stent-Prothesen, ohne Öffnung
- 39.7A.15 ↔ Endovaskuläre Implantation, iliakal, 5 Stent-Prothesen, ohne Öffnung
- 39.7A.16 ↔ Endovaskuläre Implantation, iliakal, 6 und mehr Stent-Prothesen, ohne Öffnung
- 39.7A.21 ↔ Endovaskuläre Implantation in Beckenarterien eines Stent-Grafts [Stent-Prothese], iliakal mit Öffnung

Prozedur F51-7

- 39.C1.13 ‡↔ 3 implantierte Stents
- 39.C1.14 ‡↔ 4 implantierte Stents
- 39.C1.15 ‡↔ 5 implantierte Stents
- 39.C1.17 ‡↔ 6 implantierte Stents
- 39.C1.18 ‡↔ 7 implantierte Stents
- 39.C1.1A ‡↔ 8 implantierte Stents
- 39.C1.1B ‡↔ 9 implantierte Stents
- 39.C1.1C ‡↔ 10 implantierte Stents
- 39.C1.1D ‡↔ 11 implantierte Stents
- 39.C1.1E ‡↔ 12 implantierte Stents
- 39.C1.1F ‡↔ 13 implantierte Stents
- 39.C1.1G ‡↔ 14 implantierte Stents
- 39.C1.1H ‡↔ 15 implantierte Stents
- 39.C1.1I ‡↔ 16 implantierte Stents
- 39.C1.1J ‡↔ 17 implantierte Stents
- 39.C1.1K ‡↔ 18 implantierte Stents
- 39.C1.1L ‡↔ 19 implantierte Stents
- 39.C1.1M ‡↔ 20 und mehr implantierte Stents

ADRG F59

Komplexe oder mässig komplexe Gefässeingriffe

Mindestens eine Prozedur in Tabelle F59-3

DRG F59A

Komplexe oder mässig komplexe Gefässeingriffe mit mehrzeitigen Eingriffen oder VAC

Mehrzeitige komplexe OR-Prozeduren oder Vakuumbehandlung oder (mindestens zwei Behandlungen, die mindestens einen Tag auseinander liegen in [mindestens zwei Prozeduren in Tabelle F59-4] und PCCL > 3)

DRG F59B

Komplexe oder mässig komplexe Gefässeingriffe und äusserst schwere CC oder komplizierender Prozedur

PCCL > 3 oder Komplizierende Prozeduren

DRG F59C

Komplexe oder mässig komplexe Gefässeingriffe mit mehrzeitigem endovaskulärem Eingriff oder Hybridtherapie

Mindestens zwei Behandlungen, die mindestens einen Tag auseinander liegen in [mindestens zwei Prozeduren in Tabelle F59-5] oder mindestens zwei Behandlungen, die mindestens einen Tag auseinander liegen in [mindestens zwei Prozeduren in Tabelle F59-6] oder Prozedur in Tabelle F59-7 oder mindestens zwei Behandlungen, die mindestens einen Tag auseinander liegen in [mindestens zwei Prozeduren in Tabelle F59-8]

DRG F59D**Komplexe oder mässig komplexe Gefässeingriffe mit Endarterektomie oder selektiver Thrombolyse oder Gefässintervention bei Embolie/Thrombose**

Prozedur in Tabelle F59-9 oder Prozedur in Tabelle F59-10 oder Hauptdiagnose in Tabelle F59-1 und Prozedur in Tabelle F59-11

DRG F59E**Komplexe oder mässig komplexe Gefässeingriffe mit bestimmten Verfahren oder Alter < 16 Jahre**

Alter < 16 Jahre oder Prozedur in Tabelle F59-12 oder Prozedur in Tabelle F59-13 und Prozedur in Tabelle F59-14 oder Prozedur in Tabelle F59-15 oder Prozedur in Tabelle F59-4 oder Prozedur in Tabelle F59-16 oder Prozedur in mindestens zwei der Tabellen F59-17, F59-18 oder Prozedur in Tabelle F59-19

DRG F59F**Komplexe oder mässig komplexe Gefässeingriffe mit mehrfachen zusätzlichen Stenteinlagen oder komplizierender Diagnose oder bestimmter Prozedur, Alter > 15 Jahre**

Prozedur in Tabelle F59-20 oder Prozedur in Tabelle F59-21 oder Beidseitige Prozedur in Tabelle F59-13 oder Prozedur in Tabelle F59-22 oder Diagnose in Tabelle F59-2 oder Prozedur in Tabelle F59-23 oder Prozedur in Tabelle F59-8 oder Prozedur in Tabelle F59-18

DRG F59G**Komplexer oder mässig komplexer Gefässeingriff, Alter > 15 Jahre****Diagnose F59-1**

180.0	Thrombose, Phlebitis und Thrombophlebitis oberflächlicher Gefäße der unteren Extremitäten	180.88	Thrombose, Phlebitis und Thrombophlebitis sonstiger Lokalisationen
180.1	Thrombose, Phlebitis und Thrombophlebitis der V. femoralis	180.9	Thrombose, Phlebitis und Thrombophlebitis nicht näher bezeichneter Lokalisation
180.20	Thrombose, Phlebitis und Thrombophlebitis der Beckenvenen	182.1	Thrombophlebitis migrans
180.28	Thrombose, Phlebitis und Thrombophlebitis sonstiger tiefer Gefäße der unteren Extremitäten	182.2	Embolie und Thrombose der V. cava
180.3	Thrombose, Phlebitis und Thrombophlebitis der unteren Extremitäten, nicht näher bezeichnet	182.80	Embolie und Thrombose der Milzvene
180.80	Thrombose, Phlebitis und Thrombophlebitis oberflächlicher Gefäße der oberen Extremitäten	182.81	Embolie und Thrombose der Jugularisvene
180.81	Thrombose, Phlebitis und Thrombophlebitis tiefer Gefäße der oberen Extremitäten	182.88	Embolie und Thrombose sonstiger näher bezeichneter Venen
		182.9	Embolie und Thrombose nicht näher bezeichneter Vene

Prozedur F59-10

39.29.51 ↔	Arteriovenöser Shunt [AV-Fistel] an Gefässen der unteren Extremität, perkutan-transluminal, durch Einlage von Stent-Grafts zur Arterialisierung	39.75.16 ↔	Perkutan-transluminale Gefässintervention sonstige Gefäße, selektive Thrombolyse, ultraschallunterstützt
------------	---	------------	--

Prozedur F59-11

39.75.15 ↔	Perkutan-transluminale Gefässintervention, sonstige Gefäße, selektive Thrombolyse	39.B1.28 ↔	(Perkutan-)transluminale Implantation von Stents ohne Medikamentenfreisetzung, A. vertebralis extrakraniell
39.B1.11 ↔	(Perkutan-)transluminale Implantation von Stents ohne Medikamentenfreisetzung, intrakranielle Gefäße	39.B1.31 ↔	(Perkutan-)transluminale Implantation von Stents ohne Medikamentenfreisetzung, Gefäße von Schulter und Oberarm
39.B1.22 ↔	(Perkutan-)transluminale Implantation von Stents ohne Medikamentenfreisetzung, A. carotis n.n.bez.	39.B1.51 ↔	(Perkutan-)transluminale Implantation von Stents ohne Medikamentenfreisetzung, Gefäße von Unterarm
39.B1.23 ↔	(Perkutan-)transluminale Implantation von Stents ohne Medikamentenfreisetzung, A. carotis communis	39.B1.71 ↔	(Perkutan-)transluminale Implantation von Stents ohne Medikamentenfreisetzung, Aorta
39.B1.25 ↔	(Perkutan-)transluminale Implantation von Stents ohne Medikamentenfreisetzung, A. carotis interna extrakraniell	39.B1.74 ↔	(Perkutan-)transluminale Implantation von Stents ohne Medikamentenfreisetzung, Aortenisthmus
39.B1.26 ↔	(Perkutan-)transluminale Implantation von Stents ohne Medikamentenfreisetzung, A. carotis interna extrakraniell mit A. carotis communis	39.B1.75 ↔	(Perkutan-)transluminale Implantation von Stents ohne Medikamentenfreisetzung, Ductus arteriosus apertus
39.B1.27 ↔	(Perkutan-)transluminale Implantation von Stents ohne Medikamentenfreisetzung, A. carotis externa	39.B1.81 ↔	(Perkutan-)transluminale Implantation von Stents ohne Medikamentenfreisetzung, andere thorakale Gefäße

39.B1.A4 ↔	(Perkutan-)transluminale Implantation von Stents ohne Medikamentenfreisetzung, A. pulmonalis	39.B2.C3 ↔	(Perkutan-)transluminale Implantation von Stents mit Medikamentenfreisetzung, A. iliaca
39.B1.C1 ↔	(Perkutan-)transluminale Implantation von Stents ohne Medikamentenfreisetzung, andere abdominale und pelvine Arterien	39.B2.D1 ↔	(Perkutan-)transluminale Implantation von Stents mit Medikamentenfreisetzung, viszerale Gefäße
39.B1.C3 ↔	(Perkutan-)transluminale Implantation von Stents ohne Medikamentenfreisetzung, A. iliaca	39.B2.G1 ↔	(Perkutan-)transluminale Implantation von Stents mit Medikamentenfreisetzung, Arterien vom Oberschenkel
39.B1.D1 ↔	(Perkutan-)transluminale Implantation von Stents ohne Medikamentenfreisetzung, viszerale Gefäße	39.B2.H1 ↔	(Perkutan-)transluminale Implantation von Stents mit Medikamentenfreisetzung, Gefäße vom Unterschenkel
39.B1.G1 ↔	(Perkutan-)transluminale Implantation von Stents ohne Medikamentenfreisetzung, Arterien vom Oberschenkel	39.B2.J3 ↔	(Perkutan-)transluminale Implantation von Stents mit Medikamentenfreisetzung, V. pulmonalis
39.B1.H1 ↔	(Perkutan-)transluminale Implantation von Stents ohne Medikamentenfreisetzung, Gefäße vom Unterschenkel	39.B2.J7 ↔	(Perkutan-)transluminale Implantation von Stents mit Medikamentenfreisetzung, V. cava
39.B1.J3 ↔	(Perkutan-)transluminale Implantation von Stents ohne Medikamentenfreisetzung, V. pulmonalis	39.B2.JB ↔	(Perkutan-)transluminale Implantation von Stents mit Medikamentenfreisetzung, andere abdominale und pelvine Venen
39.B1.J7 ↔	(Perkutan-)transluminale Implantation von Stents ohne Medikamentenfreisetzung, V. cava	39.B2.JF ↔	(Perkutan-)transluminale Implantation von Stents mit Medikamentenfreisetzung, Venen vom Oberschenkel
39.B1.JB ↔	(Perkutan-)transluminale Implantation von Stents ohne Medikamentenfreisetzung, andere abdominale und pelvine Venen	39.B2.JI ↔	(Perkutan-)transluminale Implantation von Stents mit Medikamentenfreisetzung, V. portae
39.B1.JF ↔	(Perkutan-)transluminale Implantation von Stents ohne Medikamentenfreisetzung, Venen vom Oberschenkel	39.B2.L1 ↔	(Perkutan-)transluminale Implantation von Stents mit Medikamentenfreisetzung, spinale Gefäße
39.B1.JI ↔	(Perkutan-)transluminale Implantation von Stents ohne Medikamentenfreisetzung, V. portae	39.B2.M2 ↔	(Perkutan-)transluminale Implantation von Stents mit Medikamentenfreisetzung, Aortopulmonale Kollateralgefäße [MAPCA]
39.B1.L1 ↔	(Perkutan-)transluminale Implantation von Stents ohne Medikamentenfreisetzung, spinale Gefäße	39.B2.N2 ↔	(Perkutan-)transluminale Implantation von Stents mit Medikamentenfreisetzung, künstliche aortopulmonale Shunts
39.B1.M2 ↔	(Perkutan-)transluminale Implantation von Stents ohne Medikamentenfreisetzung, Aortopulmonale Kollateralgefäße [MAPCA]	39.B3.11 ↔	(Perkutan-)transluminale Implantation von gecoverten Stents ohne Medikamentenfreisetzung, intrakranielle Gefäße
39.B1.N2 ↔	(Perkutan-)transluminale Implantation von Stents ohne Medikamentenfreisetzung, künstliche aortopulmonale Shunts	39.B3.22 ↔	(Perkutan-)transluminale Implantation von gecoverten Stents ohne Medikamentenfreisetzung, A. carotis n.n.bez.
39.B2.11 ↔	(Perkutan-)transluminale Implantation von Stents mit Medikamentenfreisetzung, intrakranielle Gefäße	39.B3.23 ↔	(Perkutan-)transluminale Implantation von gecoverten Stents ohne Medikamentenfreisetzung, A. carotis communis
39.B2.22 ↔	(Perkutan-)transluminale Implantation von Stents mit Medikamentenfreisetzung, A. carotis n.n.bez.	39.B3.25 ↔	(Perkutan-)transluminale Implantation von gecoverten Stents ohne Medikamentenfreisetzung, A. carotis interna extrakraniell
39.B2.23 ↔	(Perkutan-)transluminale Implantation von Stents mit Medikamentenfreisetzung, A. carotis communis	39.B3.26 ↔	(Perkutan-)transluminale Implantation von gecoverten Stents ohne Medikamentenfreisetzung, A. carotis interna extrakraniell mit A. carotis communis
39.B2.25 ↔	(Perkutan-)transluminale Implantation von Stents mit Medikamentenfreisetzung, A. carotis interna extrakraniell	39.B3.27 ↔	(Perkutan-)transluminale Implantation von gecoverten Stents ohne Medikamentenfreisetzung, A. carotis externa
39.B2.26 ↔	(Perkutan-)transluminale Implantation von Stents mit Medikamentenfreisetzung, A. carotis interna extrakraniell mit A. carotis communis	39.B3.28 ↔	(Perkutan-)transluminale Implantation von gecoverten Stents ohne Medikamentenfreisetzung, A. vertebralis extrakraniell
39.B2.27 ↔	(Perkutan-)transluminale Implantation von Stents mit Medikamentenfreisetzung, A. carotis externa	39.B3.31 ↔	(Perkutan-)transluminale Implantation von gecoverten Stents ohne Medikamentenfreisetzung, Gefäße von Schulter und Oberarm
39.B2.28 ↔	(Perkutan-)transluminale Implantation von Stents mit Medikamentenfreisetzung, A. vertebralis extrakraniell	39.B3.51 ↔	(Perkutan-)transluminale Implantation von gecoverten Stents ohne Medikamentenfreisetzung, Gefäße von Unterarm
39.B2.31 ↔	(Perkutan-)transluminale Implantation von Stents mit Medikamentenfreisetzung, Gefäße von Schulter und Oberarm	39.B3.75 ↔	(Perkutan-)transluminale Implantation von gecoverten Stents ohne Medikamentenfreisetzung, Ductus arteriosus apertus
39.B2.51 ↔	(Perkutan-)transluminale Implantation von Stents mit Medikamentenfreisetzung, Gefäße von Unterarm	39.B3.81 ↔	(Perkutan-)transluminale Implantation von gecoverten Stents ohne Medikamentenfreisetzung, andere thorakale Gefäße
39.B2.71 ↔	(Perkutan-)transluminale Implantation von Stents mit Medikamentenfreisetzung, Aorta	39.B3.C1 ↔	(Perkutan-)transluminale Implantation von gecoverten Stents ohne Medikamentenfreisetzung, andere abdominale und pelvine Arterien
39.B2.74 ↔	(Perkutan-)transluminale Implantation von Stents mit Medikamentenfreisetzung, Aortenisthmus	39.B3.C3 ↔	(Perkutan-)transluminale Implantation von gecoverten Stents ohne Medikamentenfreisetzung, A. iliaca
39.B2.75 ↔	(Perkutan-)transluminale Implantation von Stents mit Medikamentenfreisetzung, Ductus arteriosus apertus		
39.B2.81 ↔	(Perkutan-)transluminale Implantation von Stents mit Medikamentenfreisetzung, andere thorakale Gefäße		
39.B2.A4 ↔	(Perkutan-)transluminale Implantation von Stents mit Medikamentenfreisetzung, A. pulmonalis		
39.B2.C1 ↔	(Perkutan-)transluminale Implantation von Stents mit Medikamentenfreisetzung, andere abdominale und pelvine Arterien		

- 39.B3.D1 ↔ (Perkutan-)transluminale Implantation von gecoverten Stents ohne Medikamentenfreisetzung, viszerale Gefäße
- 39.B3.G1 ↔ (Perkutan-)transluminale Implantation von gecoverten Stents ohne Medikamentenfreisetzung, Arterien vom Oberschenkel
- 39.B3.H1 ↔ (Perkutan-)transluminale Implantation von gecoverten Stents ohne Medikamentenfreisetzung, Gefäße vom Unterschenkel
- 39.B3.J7 ↔ (Perkutan-)transluminale Implantation von gecoverten Stents ohne Medikamentenfreisetzung, V. cava
- 39.B3.JB ↔ (Perkutan-)transluminale Implantation von gecoverten Stents ohne Medikamentenfreisetzung, andere abdominale und pelvine Venen
- 39.B3.JF ↔ (Perkutan-)transluminale Implantation von gecoverten Stents ohne Medikamentenfreisetzung, Venen vom Oberschenkel
- 39.B3.JI ↔ (Perkutan-)transluminale Implantation von gecoverten Stents ohne Medikamentenfreisetzung, V. portae
- 39.B3.L1 ↔ (Perkutan-)transluminale Implantation von gecoverten Stents ohne Medikamentenfreisetzung, spinale Gefäße
- 39.B4.11 ↔ (Perkutan-)transluminale Implantation von gecoverten Stents mit Medikamentenfreisetzung, intrakranielle Gefäße
- 39.B4.22 ↔ (Perkutan-)transluminale Implantation von gecoverten Stents mit Medikamentenfreisetzung, A. carotis n.n.bez.
- 39.B4.23 ↔ (Perkutan-)transluminale Implantation von gecoverten Stents mit Medikamentenfreisetzung, A. carotis communis
- 39.B4.25 ↔ (Perkutan-)transluminale Implantation von gecoverten Stents mit Medikamentenfreisetzung, A. carotis interna extrakraniell
- 39.B4.26 ↔ (Perkutan-)transluminale Implantation von gecoverten Stents mit Medikamentenfreisetzung, A. carotis interna extrakraniell mit A. carotis communis
- 39.B4.27 ↔ (Perkutan-)transluminale Implantation von gecoverten Stents mit Medikamentenfreisetzung, A. carotis externa
- 39.B4.28 ↔ (Perkutan-)transluminale Implantation von gecoverten Stents mit Medikamentenfreisetzung, A. vertebralis extrakraniell
- 39.B4.31 ↔ (Perkutan-)transluminale Implantation von gecoverten Stents mit Medikamentenfreisetzung, Gefäße von Schulter und Oberarm
- 39.B4.51 ↔ (Perkutan-)transluminale Implantation von gecoverten Stents mit Medikamentenfreisetzung, Gefäße von Unterarm
- 39.B4.75 ↔ (Perkutan-)transluminale Implantation von gecoverten Stents mit Medikamentenfreisetzung, Ductus arteriosus apertus
- 39.B4.81 ↔ (Perkutan-)transluminale Implantation von gecoverten Stents mit Medikamentenfreisetzung, andere thorakale Gefäße
- 39.B4.C1 ↔ (Perkutan-)transluminale Implantation von gecoverten Stents mit Medikamentenfreisetzung, andere abdominale und pelvine Arterien
- 39.B4.C3 ↔ (Perkutan-)transluminale Implantation von gecoverten Stents mit Medikamentenfreisetzung, A. iliaca
- 39.B4.D1 ↔ (Perkutan-)transluminale Implantation von gecoverten Stents mit Medikamentenfreisetzung, viszerale Gefäße
- 39.B4.G1 ↔ (Perkutan-)transluminale Implantation von gecoverten Stents mit Medikamentenfreisetzung, Arterien vom Oberschenkel
- 39.B4.H1 ↔ (Perkutan-)transluminale Implantation von gecoverten Stents mit Medikamentenfreisetzung, Gefäße vom Unterschenkel
- 39.B4.J7 ↔ (Perkutan-)transluminale Implantation von gecoverten Stents mit Medikamentenfreisetzung, V. cava
- 39.B4.JB ↔ (Perkutan-)transluminale Implantation von gecoverten Stents mit Medikamentenfreisetzung, andere abdominale und pelvine Venen
- 39.B4.JF ↔ (Perkutan-)transluminale Implantation von gecoverten Stents mit Medikamentenfreisetzung, Venen vom Oberschenkel
- 39.B4.JI ↔ (Perkutan-)transluminale Implantation von gecoverten Stents mit Medikamentenfreisetzung, V. portae
- 39.B4.L1 ↔ (Perkutan-)transluminale Implantation von gecoverten Stents mit Medikamentenfreisetzung, spinale Gefäße
- 39.B5.11 ↔ (Perkutan-)transluminale Implantation von ungecoverten Cheatham-Platinum-Stents, intrakranielle Gefäße
- 39.B5.22 ↔ (Perkutan-)transluminale Implantation von ungecoverten Cheatham-Platinum-Stents, A. carotis n.n.bez.
- 39.B5.23 ↔ (Perkutan-)transluminale Implantation von ungecoverten Cheatham-Platinum-Stents, A. carotis communis
- 39.B5.25 ↔ (Perkutan-)transluminale Implantation von ungecoverten Cheatham-Platinum-Stents, A. carotis interna extrakraniell
- 39.B5.26 ↔ (Perkutan-)transluminale Implantation von ungecoverten Cheatham-Platinum-Stents, A. carotis interna extrakraniell mit A. carotis communis
- 39.B5.27 ↔ (Perkutan-)transluminale Implantation von ungecoverten Cheatham-Platinum-Stents, A. carotis externa
- 39.B5.31 ↔ (Perkutan-)transluminale Implantation von ungecoverten Cheatham-Platinum-Stents, Gefäße von Schulter und Oberarm
- 39.B5.51 ↔ (Perkutan-)transluminale Implantation von ungecoverten Cheatham-Platinum-Stents, Gefäße von Unterarm
- 39.B5.71 ↔ (Perkutan-)transluminale Implantation von ungecoverten Cheatham-Platinum-Stents, Aorta
- 39.B5.74 ↔ (Perkutan-)transluminale Implantation von ungecoverten Cheatham-Platinum-Stents, Aortenisthmus
- 39.B5.75 ↔ (Perkutan-)transluminale Implantation von ungecoverten Cheatham-Platinum-Stents, Ductus arteriosus apertus
- 39.B5.81 ↔ (Perkutan-)transluminale Implantation von ungecoverten Cheatham-Platinum-Stents, andere thorakale Gefäße
- 39.B5.C1 ↔ (Perkutan-)transluminale Implantation von ungecoverten Cheatham-Platinum-Stents, andere abdominale und pelvine Arterien
- 39.B5.C3 ↔ (Perkutan-)transluminale Implantation von ungecoverten Cheatham-Platinum-Stents, A. iliaca
- 39.B5.D1 ↔ (Perkutan-)transluminale Implantation von ungecoverten Cheatham-Platinum-Stents, viszerale Gefäße
- 39.B5.G1 ↔ (Perkutan-)transluminale Implantation von ungecoverten Cheatham-Platinum-Stents, Arterien vom Oberschenkel
- 39.B5.H1 ↔ (Perkutan-)transluminale Implantation von ungecoverten Cheatham-Platinum-Stents, Gefäße vom Unterschenkel
- 39.B5.J7 ↔ (Perkutan-)transluminale Implantation von ungecoverten Cheatham-Platinum-Stents, V. cava

39.B5.JB ↔	(Perkutan-)transluminale Implantation von ungecoverten Cheatham-Platinum-Stents, andere abdominale und pelvine Venen	39.B6.L1 ↔	(Perkutan-)transluminale Implantation von gecoverten Cheatham-Platinum-Stents, spinale Gefässe
39.B5.JF ↔	(Perkutan-)transluminale Implantation von ungecoverten Cheatham-Platinum-Stents, Venen vom Oberschenkel	39.B7.11 ↔	(Perkutan-)transluminale Implantation von ungecoverten grosslumige Stents, intrakranielle Gefässe
39.B5.JI ↔	(Perkutan-)transluminale Implantation von ungecoverten Cheatham-Platinum-Stents, V. portae	39.B7.22 ↔	(Perkutan-)transluminale Implantation von ungecoverten grosslumige Stents, A. carotis n.n.bez.
39.B5.L1 ↔	(Perkutan-)transluminale Implantation von ungecoverten Cheatham-Platinum-Stents, spinale Gefässe	39.B7.23 ↔	(Perkutan-)transluminale Implantation von ungecoverten grosslumige Stents, A. carotis communis
39.B6.11 ↔	(Perkutan-)transluminale Implantation von gecoverten Cheatham-Platinum-Stents, intrakranielle Gefässe	39.B7.25 ↔	(Perkutan-)transluminale Implantation von ungecoverten grosslumige Stents, A. carotis interna extrakraniell
39.B6.22 ↔	(Perkutan-)transluminale Implantation von gecoverten Cheatham-Platinum-Stents, A. carotis n.n.bez.	39.B7.26 ↔	(Perkutan-)transluminale Implantation von ungecoverten grosslumige Stents, A. carotis interna extrakraniell mit A. carotis communis
39.B6.23 ↔	(Perkutan-)transluminale Implantation von gecoverten Cheatham-Platinum-Stents, A. carotis communis	39.B7.27 ↔	(Perkutan-)transluminale Implantation von ungecoverten grosslumige Stents, A. carotis externa
39.B6.25 ↔	(Perkutan-)transluminale Implantation von gecoverten Cheatham-Platinum-Stents, A. carotis interna extrakraniell	39.B7.28 ↔	(Perkutan-)transluminale Implantation von ungecoverten grosslumige Stents, A. vertebralis extrakraniell
39.B6.26 ↔	(Perkutan-)transluminale Implantation von gecoverten Cheatham-Platinum-Stents, A. carotis interna extrakraniell mit A. carotis communis	39.B7.31 ↔	(Perkutan-)transluminale Implantation von ungecoverten grosslumige Stents, Gefässe von Schulter und Oberarm
39.B6.27 ↔	(Perkutan-)transluminale Implantation von gecoverten Cheatham-Platinum-Stents, A. carotis externa	39.B7.51 ↔	(Perkutan-)transluminale Implantation von ungecoverten grosslumige Stents, Gefässe von Unterarm
39.B6.31 ↔	(Perkutan-)transluminale Implantation von gecoverten Cheatham-Platinum-Stents, Gefässe von Schulter und Oberarm	39.B7.71 ↔	(Perkutan-)transluminale Implantation von ungecoverten grosslumige Stents, Aorta
39.B6.51 ↔	(Perkutan-)transluminale Implantation von gecoverten Cheatham-Platinum-Stents, Gefässe von Unterarm	39.B7.74 ↔	(Perkutan-)transluminale Implantation von ungecoverten grosslumige Stents, Aortenisthmus
39.B6.71 ↔	(Perkutan-)transluminale Implantation von gecoverten Cheatham-Platinum-Stents, Aorta	39.B7.75 ↔	(Perkutan-)transluminale Implantation von ungecoverten grosslumige Stents, Ductus arteriosus apertus
39.B6.74 ↔	(Perkutan-)transluminale Implantation von gecoverten Cheatham-Platinum-Stents, Aortenisthmus	39.B7.81 ↔	(Perkutan-)transluminale Implantation von ungecoverten grosslumige Stents, andere thorakale Gefässe
39.B6.75 ↔	(Perkutan-)transluminale Implantation von gecoverten Cheatham-Platinum-Stents, Ductus arteriosus apertus	39.B7.A4 ↔	(Perkutan-)transluminale Implantation von ungecoverten grosslumige Stents, A. pulmonalis
39.B6.81 ↔	(Perkutan-)transluminale Implantation von gecoverten Cheatham-Platinum-Stents, andere thorakale Gefässe	39.B7.C1 ↔	(Perkutan-)transluminale Implantation von ungecoverten grosslumige Stents, andere abdominale und pelvine Arterien
39.B6.C1 ↔	(Perkutan-)transluminale Implantation von gecoverten Cheatham-Platinum-Stents, andere abdominale und pelvine Arterien	39.B7.C3 ↔	(Perkutan-)transluminale Implantation von ungecoverten grosslumige Stents, A. iliaca
39.B6.C3 ↔	(Perkutan-)transluminale Implantation von gecoverten Cheatham-Platinum-Stents, A. iliaca	39.B7.D1 ↔	(Perkutan-)transluminale Implantation von ungecoverten grosslumige Stents, viszerale Gefässe
39.B6.D1 ↔	(Perkutan-)transluminale Implantation von gecoverten Cheatham-Platinum-Stents, viszerale Gefässe	39.B7.G1 ↔	(Perkutan-)transluminale Implantation von ungecoverten grosslumige Stents, Arterien vom Oberschenkel
39.B6.G1 ↔	(Perkutan-)transluminale Implantation von gecoverten Cheatham-Platinum-Stents, Arterien vom Oberschenkel	39.B7.H1 ↔	(Perkutan-)transluminale Implantation von ungecoverten grosslumige Stents, Gefässe vom Unterschenkel
39.B6.H1 ↔	(Perkutan-)transluminale Implantation von gecoverten Cheatham-Platinum-Stents, Gefässe vom Unterschenkel	39.B7.J3 ↔	(Perkutan-)transluminale Implantation von ungecoverten grosslumige Stents, V. pulmonalis
39.B6.J7 ↔	(Perkutan-)transluminale Implantation von gecoverten Cheatham-Platinum-Stents, V. cava	39.B7.J7 ↔	(Perkutan-)transluminale Implantation von ungecoverten grosslumige Stents, V. cava
39.B6.JB ↔	(Perkutan-)transluminale Implantation von gecoverten Cheatham-Platinum-Stents, andere abdominale und pelvine Venen	39.B7.JB ↔	(Perkutan-)transluminale Implantation von ungecoverten grosslumige Stents, andere abdominale und pelvine Venen
39.B6.JF ↔	(Perkutan-)transluminale Implantation von gecoverten Cheatham-Platinum-Stents, Venen vom Oberschenkel	39.B7.JF ↔	(Perkutan-)transluminale Implantation von ungecoverten grosslumige Stents, Venen vom Oberschenkel
39.B6.JI ↔	(Perkutan-)transluminale Implantation von gecoverten Cheatham-Platinum-Stents, V. portae	39.B7.JI ↔	(Perkutan-)transluminale Implantation von ungecoverten grosslumige Stents, V. portae
		39.B7.L1 ↔	(Perkutan-)transluminale Implantation von ungecoverten grosslumige Stents, spinale Gefässe
		39.B7.M2 ↔	(Perkutan-)transluminale Implantation von ungecoverten grosslumige Stents, Aortopulmonale Kollateralgefässe [MAPCA]

- 39.B7.N2 ↔ (Perkutan-)transluminale Implantation von ungedeckten grosslumige Stents, künstliche aortopulmonale Shunts
- 39.B8.11 ↔ (Perkutan-)transluminale Implantation von gedeckten grosslumige Stents, intrakranielle Gefässe
- 39.B8.22 ↔ (Perkutan-)transluminale Implantation von gedeckten grosslumige Stents, A. carotis n.n.bez.
- 39.B8.23 ↔ (Perkutan-)transluminale Implantation von gedeckten grosslumige Stents, A. carotis communis
- 39.B8.25 ↔ (Perkutan-)transluminale Implantation von gedeckten grosslumige Stents, A. carotis interna extrakraniell
- 39.B8.26 ↔ (Perkutan-)transluminale Implantation von gedeckten grosslumige Stents, A. carotis interna extrakraniell mit A. carotis communis
- 39.B8.27 ↔ (Perkutan-)transluminale Implantation von gedeckten grosslumige Stents, A. carotis externa
- 39.B8.28 ↔ (Perkutan-)transluminale Implantation von gedeckten grosslumige Stents, A. vertebralis extrakraniell
- 39.B8.31 ↔ (Perkutan-)transluminale Implantation von gedeckten grosslumige Stents, Gefässe von Schulter und Oberarm
- 39.B8.51 ↔ (Perkutan-)transluminale Implantation von gedeckten grosslumige Stents, Gefässe von Unterarm
- 39.B8.71 ↔ (Perkutan-)transluminale Implantation von gedeckten grosslumige Stents, Aorta
- 39.B8.74 ↔ (Perkutan-)transluminale Implantation von gedeckten grosslumige Stents, Aortenisthmus
- 39.B8.75 ↔ (Perkutan-)transluminale Implantation von gedeckten grosslumige Stents, Ductus arteriosus apertus
- 39.B8.81 ↔ (Perkutan-)transluminale Implantation von gedeckten grosslumige Stents, andere thorakale Gefässe
- 39.B8.A4 ↔ (Perkutan-)transluminale Implantation von gedeckten grosslumige Stents, A. pulmonalis
- 39.B8.C1 ↔ (Perkutan-)transluminale Implantation von gedeckten grosslumige Stents, andere abdominale und pelvine Arterien
- 39.B8.C3 ↔ (Perkutan-)transluminale Implantation von gedeckten grosslumige Stents, A. iliaca
- 39.B8.D1 ↔ (Perkutan-)transluminale Implantation von gedeckten grosslumige Stents, viszerale Gefässe
- 39.B8.G1 ↔ (Perkutan-)transluminale Implantation von gedeckten grosslumige Stents, Arterien vom Oberschenkel
- 39.B8.H1 ↔ (Perkutan-)transluminale Implantation von gedeckten grosslumige Stents, Gefässe vom Unterschenkel
- 39.B8.J3 ↔ (Perkutan-)transluminale Implantation von gedeckten grosslumige Stents, V. pulmonalis
- 39.B8.J7 ↔ (Perkutan-)transluminale Implantation von gedeckten grosslumige Stents, V. cava
- 39.B8.JB ↔ (Perkutan-)transluminale Implantation von gedeckten grosslumige Stents, andere abdominale und pelvine Venen
- 39.B8.JF ↔ (Perkutan-)transluminale Implantation von gedeckten grosslumige Stents, Venen vom Oberschenkel
- 39.B8.JI ↔ (Perkutan-)transluminale Implantation von gedeckten grosslumige Stents, V. portae
- 39.B8.L1 ↔ (Perkutan-)transluminale Implantation von gedeckten grosslumige Stents, spinale Gefässe
- 39.B8.M2 ↔ (Perkutan-)transluminale Implantation von gedeckten grosslumige Stents, Aortopulmonale Kollateralgefässe [MAPCA]
- 39.B8.N2 ↔ (Perkutan-)transluminale Implantation von gedeckten grosslumige Stents, künstliche aortopulmonale Shunts
- 39.BA.A4 ↔ (Perkutan-)transluminale Implantation von ungedeckten Wachstumsstents, A. pulmonalis
- 39.BA.J3 ↔ (Perkutan-)transluminale Implantation von ungedeckten Wachstumsstents, V. pulmonalis
- 39.BA.M2 ↔ (Perkutan-)transluminale Implantation von ungedeckten Wachstumsstents, Aortopulmonale Kollateralgefässe [MAPCA]
- 39.BA.N2 ↔ (Perkutan-)transluminale Implantation von ungedeckten Wachstumsstents, künstliche aortopulmonale Shunts
- 39.BB.09 ↔ (Perkutan-)transluminale Implantation von gedeckten Wachstumsstents, sonstige
- 39.BB.A4 ↔ (Perkutan-)transluminale Implantation von gedeckten Wachstumsstents, A. pulmonalis
- 39.BB.J3 ↔ (Perkutan-)transluminale Implantation von gedeckten Wachstumsstents, V. pulmonalis
- 39.BB.M2 ↔ (Perkutan-)transluminale Implantation von gedeckten Wachstumsstents, Aortopulmonale Kollateralgefässe [MAPCA]
- 39.BB.N2 ↔ (Perkutan-)transluminale Implantation von gedeckten Wachstumsstents, künstliche aortopulmonale Shunts
- 39.BE ↔ (Perkutan-)transluminale Implantation eines selbstexpandierenden Bifurkationsstents, intrakraniell
- 39.BF.11 ↔ (Perkutan-)transluminale Implantation von selbstexpandierenden Mikrostenzen, intrakranielle Gefässe
- 39.BF.51 ↔ (Perkutan-)transluminale Implantation von selbstexpandierenden Mikrostenzen, Gefässe vom Unterarm
- 39.BF.H1 ↔ (Perkutan-)transluminale Implantation von selbstexpandierenden Mikrostenzen, Gefässe vom Unterschenkel
- 39.BG.31 ↔ (Perkutan-)transluminale Implantation von aus Einzeldrähten verwobenen Nitinolstents, Gefässe von Schulter und Oberarm
- 39.BG.81 ↔ (Perkutan-)transluminale Implantation von aus Einzeldrähten verwobenen Nitinolstents, andere thorakale Gefässe
- 39.BG.C1 ↔ (Perkutan-)transluminale Implantation von aus Einzeldrähten verwobenen Nitinolstents, andere abdominale und pelvine Arterien
- 39.BG.C3 ↔ (Perkutan-)transluminale Implantation von aus Einzeldrähten verwobenen Nitinolstents, A. iliaca
- 39.BG.G1 ↔ (Perkutan-)transluminale Implantation von aus Einzeldrähten verwobenen Nitinolstents, Arterien vom Oberschenkel
- 39.BG.H1 ↔ (Perkutan-)transluminale Implantation von aus Einzeldrähten verwobenen Nitinolstents, Gefässe vom Unterschenkel
- 39.BH.11 ↔ (Perkutan-)transluminale Implantation von Stents zur Strömungslaminierung bei Aneurysmen, intrakranielle Gefässe
- 39.BH.22 ↔ (Perkutan-)transluminale Implantation von Stents zur Strömungslaminierung bei Aneurysmen, A. carotis n.n.bez.
- 39.BH.23 ↔ (Perkutan-)transluminale Implantation von Stents zur Strömungslaminierung bei Aneurysmen, A. carotis communis
- 39.BH.25 ↔ (Perkutan-)transluminale Implantation von Stents zur Strömungslaminierung bei Aneurysmen, A. carotis interna extrakraniell
- 39.BH.26 ↔ (Perkutan-)transluminale Implantation von Stents zur Strömungslaminierung bei Aneurysmen, A. carotis interna extrakraniell mit A. carotis communis

- 39.BH.27 ↔ (Perkutan-)transluminale Implantation von Stents zur Strömungslaminierung bei Aneurysmen, A. carotis externa
- 39.BH.28 ↔ (Perkutan-)transluminale Implantation von Stents zur Strömungslaminierung bei Aneurysmen, A. vertebralis extrakraniell
- 39.BH.31 ↔ (Perkutan-)transluminale Implantation von Stents zur Strömungslaminierung bei Aneurysmen, Gefässe von Schulter und Oberarm
- 39.BH.51 ↔ (Perkutan-)transluminale Implantation von Stents zur Strömungslaminierung bei Aneurysmen, Gefässe von Unterarm
- 39.BH.71 ↔ (Perkutan-)transluminale Implantation von Stents zur Strömungslaminierung bei Aneurysmen, Aorta
- 39.BH.74 ↔ (Perkutan-)transluminale Implantation von Stents zur Strömungslaminierung bei Aneurysmen, Aortenisthmus
- 39.BH.75 ↔ (Perkutan-)transluminale Implantation von Stents zur Strömungslaminierung bei Aneurysmen, Ductus arteriosus apertus
- 39.BH.81 ↔ (Perkutan-)transluminale Implantation von Stents zur Strömungslaminierung bei Aneurysmen, andere thorakale Gefässe
- 39.BH.C1 ↔ (Perkutan-)transluminale Implantation von Stents zur Strömungslaminierung bei Aneurysmen, andere abdominale und pelvine Arterien
- 39.BH.C3 ↔ (Perkutan-)transluminale Implantation von Stents zur Strömungslaminierung bei Aneurysmen, A. iliaca
- 39.BH.D1 ↔ (Perkutan-)transluminale Implantation von Stents zur Strömungslaminierung bei Aneurysmen, viszerale Gefässe
- 39.BH.G1 ↔ (Perkutan-)transluminale Implantation von Stents zur Strömungslaminierung bei Aneurysmen, Arterien vom Oberschenkel
- 39.BH.H1 ↔ (Perkutan-)transluminale Implantation von Stents zur Strömungslaminierung bei Aneurysmen, Gefässe vom Unterschenkel
- 39.BH.J7 ↔ (Perkutan-)transluminale Implantation von Stents zur Strömungslaminierung bei Aneurysmen, V. cava
- 39.BH.JB ↔ (Perkutan-)transluminale Implantation von Stents zur Strömungslaminierung bei Aneurysmen, andere abdominale und pelvine Venen
- 39.BH.JF ↔ (Perkutan-)transluminale Implantation von Stents zur Strömungslaminierung bei Aneurysmen, Venen vom Oberschenkel
- 39.BH.JI ↔ (Perkutan-)transluminale Implantation von Stents zur Strömungslaminierung bei Aneurysmen, V. portae
- 39.BH.L1 ↔ (Perkutan-)transluminale Implantation von Stents zur Strömungslaminierung bei Aneurysmen, spinale Gefässe

Prozedur F59-12

- 39.75.20 ‡↔ Perkutan-transluminale Gefässintervention, sonstige Gefässe, kathetergestützte Radiofrequenzablation über die A. renalis
- 39.75.21 ‡↔ Perkutan-transluminale Gefässintervention, sonstige Gefässe, kathetergestützte zirkumferentielle Ultraschallablation über die A. renalis

Prozedur F59-13

- 39.B1.09 ↔ (Perkutan-)transluminale Implantation von Stents ohne Medikamentenfreisetzung, sonstige
- 39.B1.11 ↔ (Perkutan-)transluminale Implantation von Stents ohne Medikamentenfreisetzung, intrakranielle Gefässe
- 39.B1.22 ↔ (Perkutan-)transluminale Implantation von Stents ohne Medikamentenfreisetzung, A. carotis n.n.bez.
- 39.B1.23 ↔ (Perkutan-)transluminale Implantation von Stents ohne Medikamentenfreisetzung, A. carotis communis
- 39.B1.25 ↔ (Perkutan-)transluminale Implantation von Stents ohne Medikamentenfreisetzung, A. carotis interna extrakraniell
- 39.B1.26 ↔ (Perkutan-)transluminale Implantation von Stents ohne Medikamentenfreisetzung, A. carotis interna extrakraniell mit A. carotis communis
- 39.B1.27 ↔ (Perkutan-)transluminale Implantation von Stents ohne Medikamentenfreisetzung, A. carotis externa
- 39.B1.28 ↔ (Perkutan-)transluminale Implantation von Stents ohne Medikamentenfreisetzung, A. vertebralis extrakraniell
- 39.B1.31 ↔ (Perkutan-)transluminale Implantation von Stents ohne Medikamentenfreisetzung, Gefässe von Schulter und Oberarm
- 39.B1.51 ↔ (Perkutan-)transluminale Implantation von Stents ohne Medikamentenfreisetzung, Gefässe von Unterarm
- 39.B1.71 ↔ (Perkutan-)transluminale Implantation von Stents ohne Medikamentenfreisetzung, Aorta
- 39.B1.74 ↔ (Perkutan-)transluminale Implantation von Stents ohne Medikamentenfreisetzung, Aortenisthmus
- 39.B1.81 ↔ (Perkutan-)transluminale Implantation von Stents ohne Medikamentenfreisetzung, andere thorakale Gefässe
- 39.B1.A4 ↔ (Perkutan-)transluminale Implantation von Stents ohne Medikamentenfreisetzung, A. pulmonalis
- 39.B1.C1 ↔ (Perkutan-)transluminale Implantation von Stents ohne Medikamentenfreisetzung, andere abdominale und pelvine Arterien
- 39.B1.C3 ↔ (Perkutan-)transluminale Implantation von Stents ohne Medikamentenfreisetzung, A. iliaca
- 39.B1.D1 ↔ (Perkutan-)transluminale Implantation von Stents ohne Medikamentenfreisetzung, viszerale Gefässe
- 39.B1.G1 ↔ (Perkutan-)transluminale Implantation von Stents ohne Medikamentenfreisetzung, Arterien vom Oberschenkel
- 39.B1.H1 ↔ (Perkutan-)transluminale Implantation von Stents ohne Medikamentenfreisetzung, Gefässe vom Unterschenkel
- 39.B1.J3 ↔ (Perkutan-)transluminale Implantation von Stents ohne Medikamentenfreisetzung, V. pulmonalis
- 39.B1.J7 ↔ (Perkutan-)transluminale Implantation von Stents ohne Medikamentenfreisetzung, V. cava
- 39.B1.JB ↔ (Perkutan-)transluminale Implantation von Stents ohne Medikamentenfreisetzung, andere abdominale und pelvine Venen
- 39.B1.JF ↔ (Perkutan-)transluminale Implantation von Stents ohne Medikamentenfreisetzung, Venen vom Oberschenkel
- 39.B1.JI ↔ (Perkutan-)transluminale Implantation von Stents ohne Medikamentenfreisetzung, V. portae
- 39.B2.09 ↔ (Perkutan-)transluminale Implantation von Stents mit Medikamentenfreisetzung, sonstige
- 39.B2.11 ↔ (Perkutan-)transluminale Implantation von Stents mit Medikamentenfreisetzung, intrakranielle Gefässe
- 39.B2.22 ↔ (Perkutan-)transluminale Implantation von Stents mit Medikamentenfreisetzung, A. carotis n.n.bez.

- 39.B2.23 ↔ (Perkutan-)transluminale Implantation von Stents mit Medikamentenfreisetzung, A. carotis communis
- 39.B2.25 ↔ (Perkutan-)transluminale Implantation von Stents mit Medikamentenfreisetzung, A. carotis interna extrakraniell
- 39.B2.26 ↔ (Perkutan-)transluminale Implantation von Stents mit Medikamentenfreisetzung, A. carotis interna extrakraniell mit A. carotis communis
- 39.B2.27 ↔ (Perkutan-)transluminale Implantation von Stents mit Medikamentenfreisetzung, A. carotis externa
- 39.B2.28 ↔ (Perkutan-)transluminale Implantation von Stents mit Medikamentenfreisetzung, A. vertebralis extrakraniell
- 39.B2.31 ↔ (Perkutan-)transluminale Implantation von Stents mit Medikamentenfreisetzung, Gefäße von Schulter und Oberarm
- 39.B2.51 ↔ (Perkutan-)transluminale Implantation von Stents mit Medikamentenfreisetzung, Gefäße von Unterarm
- 39.B2.71 ↔ (Perkutan-)transluminale Implantation von Stents mit Medikamentenfreisetzung, Aorta
- 39.B2.74 ↔ (Perkutan-)transluminale Implantation von Stents mit Medikamentenfreisetzung, Aortenisthmus
- 39.B2.81 ↔ (Perkutan-)transluminale Implantation von Stents mit Medikamentenfreisetzung, andere thorakale Gefäße
- 39.B2.A4 ↔ (Perkutan-)transluminale Implantation von Stents mit Medikamentenfreisetzung, A. pulmonalis
- 39.B2.C1 ↔ (Perkutan-)transluminale Implantation von Stents mit Medikamentenfreisetzung, andere abdominale und pelvine Arterien
- 39.B2.C3 ↔ (Perkutan-)transluminale Implantation von Stents mit Medikamentenfreisetzung, A. iliaca
- 39.B2.D1 ↔ (Perkutan-)transluminale Implantation von Stents mit Medikamentenfreisetzung, viszerale Gefäße
- 39.B2.G1 ↔ (Perkutan-)transluminale Implantation von Stents mit Medikamentenfreisetzung, Arterien vom Oberschenkel
- 39.B2.H1 ↔ (Perkutan-)transluminale Implantation von Stents mit Medikamentenfreisetzung, Gefäße vom Unterschenkel
- 39.B2.J3 ↔ (Perkutan-)transluminale Implantation von Stents mit Medikamentenfreisetzung, V. pulmonalis
- 39.B2.J7 ↔ (Perkutan-)transluminale Implantation von Stents mit Medikamentenfreisetzung, V. cava
- 39.B2.JB ↔ (Perkutan-)transluminale Implantation von Stents mit Medikamentenfreisetzung, andere abdominale und pelvine Venen
- 39.B2.JF ↔ (Perkutan-)transluminale Implantation von Stents mit Medikamentenfreisetzung, Venen vom Oberschenkel
- 39.B2.JI ↔ (Perkutan-)transluminale Implantation von Stents mit Medikamentenfreisetzung, V. portae
- 39.B3.11 ↔ (Perkutan-)transluminale Implantation von gecoverten Stents ohne Medikamentenfreisetzung, intrakranielle Gefäße
- 39.B3.22 ↔ (Perkutan-)transluminale Implantation von gecoverten Stents ohne Medikamentenfreisetzung, A. carotis n.n.bez.
- 39.B3.23 ↔ (Perkutan-)transluminale Implantation von gecoverten Stents ohne Medikamentenfreisetzung, A. carotis communis
- 39.B3.25 ↔ (Perkutan-)transluminale Implantation von gecoverten Stents ohne Medikamentenfreisetzung, A. carotis interna extrakraniell
- 39.B3.26 ↔ (Perkutan-)transluminale Implantation von gecoverten Stents ohne Medikamentenfreisetzung, A. carotis interna extrakraniell mit A. carotis communis
- 39.B3.27 ↔ (Perkutan-)transluminale Implantation von gecoverten Stents ohne Medikamentenfreisetzung, A. carotis externa
- 39.B3.28 ↔ (Perkutan-)transluminale Implantation von gecoverten Stents ohne Medikamentenfreisetzung, A. vertebralis extrakraniell
- 39.B3.J7 ↔ (Perkutan-)transluminale Implantation von gecoverten Stents ohne Medikamentenfreisetzung, V. cava
- 39.B3.JI ↔ (Perkutan-)transluminale Implantation von gecoverten Stents ohne Medikamentenfreisetzung, V. portae
- 39.B4.11 ↔ (Perkutan-)transluminale Implantation von gecoverten Stents mit Medikamentenfreisetzung, intrakranielle Gefäße
- 39.B4.22 ↔ (Perkutan-)transluminale Implantation von gecoverten Stents mit Medikamentenfreisetzung, A. carotis n.n.bez.
- 39.B4.23 ↔ (Perkutan-)transluminale Implantation von gecoverten Stents mit Medikamentenfreisetzung, A. carotis communis
- 39.B4.25 ↔ (Perkutan-)transluminale Implantation von gecoverten Stents mit Medikamentenfreisetzung, A. carotis interna extrakraniell
- 39.B4.26 ↔ (Perkutan-)transluminale Implantation von gecoverten Stents mit Medikamentenfreisetzung, A. carotis interna extrakraniell mit A. carotis communis
- 39.B4.27 ↔ (Perkutan-)transluminale Implantation von gecoverten Stents mit Medikamentenfreisetzung, A. carotis externa
- 39.B4.28 ↔ (Perkutan-)transluminale Implantation von gecoverten Stents mit Medikamentenfreisetzung, A. vertebralis extrakraniell
- 39.B4.J7 ↔ (Perkutan-)transluminale Implantation von gecoverten Stents mit Medikamentenfreisetzung, V. cava
- 39.B4.JI ↔ (Perkutan-)transluminale Implantation von gecoverten Stents mit Medikamentenfreisetzung, V. portae
- 39.B5.11 ↔ (Perkutan-)transluminale Implantation von ungecoverten Cheatham-Platinum-Stents, intrakranielle Gefäße
- 39.B5.22 ↔ (Perkutan-)transluminale Implantation von ungecoverten Cheatham-Platinum-Stents, A. carotis n.n.bez.
- 39.B5.23 ↔ (Perkutan-)transluminale Implantation von ungecoverten Cheatham-Platinum-Stents, A. carotis communis
- 39.B5.25 ↔ (Perkutan-)transluminale Implantation von ungecoverten Cheatham-Platinum-Stents, A. carotis interna extrakraniell
- 39.B5.26 ↔ (Perkutan-)transluminale Implantation von ungecoverten Cheatham-Platinum-Stents, A. carotis interna extrakraniell mit A. carotis communis
- 39.B5.27 ↔ (Perkutan-)transluminale Implantation von ungecoverten Cheatham-Platinum-Stents, A. carotis externa
- 39.B5.71 ↔ (Perkutan-)transluminale Implantation von ungecoverten Cheatham-Platinum-Stents, Aorta
- 39.B5.74 ↔ (Perkutan-)transluminale Implantation von ungecoverten Cheatham-Platinum-Stents, Aortenisthmus
- 39.B5.J7 ↔ (Perkutan-)transluminale Implantation von ungecoverten Cheatham-Platinum-Stents, V. cava
- 39.B5.JI ↔ (Perkutan-)transluminale Implantation von ungecoverten Cheatham-Platinum-Stents, V. portae
- 39.B6.11 ↔ (Perkutan-)transluminale Implantation von gecoverten Cheatham-Platinum-Stents, intrakranielle Gefäße
- 39.B6.22 ↔ (Perkutan-)transluminale Implantation von gecoverten Cheatham-Platinum-Stents, A. carotis n.n.bez.

- 39.B6.23 ↔ (Perkutan-)transluminale Implantation von gecoverten Cheatham-Platinum-Stents, A. carotis communis
- 39.B6.25 ↔ (Perkutan-)transluminale Implantation von gecoverten Cheatham-Platinum-Stents, A. carotis interna extrakraniell
- 39.B6.26 ↔ (Perkutan-)transluminale Implantation von gecoverten Cheatham-Platinum-Stents, A. carotis interna extrakraniell mit A. carotis communis
- 39.B6.27 ↔ (Perkutan-)transluminale Implantation von gecoverten Cheatham-Platinum-Stents, A. carotis externa
- 39.B6.71 ↔ (Perkutan-)transluminale Implantation von gecoverten Cheatham-Platinum-Stents, Aorta
- 39.B6.74 ↔ (Perkutan-)transluminale Implantation von gecoverten Cheatham-Platinum-Stents, Aortenisthmus
- 39.B6.J7 ↔ (Perkutan-)transluminale Implantation von gecoverten Cheatham-Platinum-Stents, V. cava
- 39.B6.JI ↔ (Perkutan-)transluminale Implantation von gecoverten Cheatham-Platinum-Stents, V. portae
- 39.B7.09 ↔ (Perkutan-)transluminale Implantation von ungecoverten grosslumige Stents, sonstige
- 39.B7.11 ↔ (Perkutan-)transluminale Implantation von ungecoverten grosslumige Stents, intrakranielle Gefässe
- 39.B7.22 ↔ (Perkutan-)transluminale Implantation von ungecoverten grosslumige Stents, A. carotis n.n.bez.
- 39.B7.23 ↔ (Perkutan-)transluminale Implantation von ungecoverten grosslumige Stents, A. carotis communis
- 39.B7.25 ↔ (Perkutan-)transluminale Implantation von ungecoverten grosslumige Stents, A. carotis interna extrakraniell
- 39.B7.26 ↔ (Perkutan-)transluminale Implantation von ungecoverten grosslumige Stents, A. carotis interna extrakraniell mit A. carotis communis
- 39.B7.27 ↔ (Perkutan-)transluminale Implantation von ungecoverten grosslumige Stents, A. carotis externa
- 39.B7.28 ↔ (Perkutan-)transluminale Implantation von ungecoverten grosslumige Stents, A. vertebralis extrakraniell
- 39.B7.31 ↔ (Perkutan-)transluminale Implantation von ungecoverten grosslumige Stents, Gefässe von Schulter und Oberarm
- 39.B7.51 ↔ (Perkutan-)transluminale Implantation von ungecoverten grosslumige Stents, Gefässe von Unterarm
- 39.B7.71 ↔ (Perkutan-)transluminale Implantation von ungecoverten grosslumige Stents, Aorta
- 39.B7.74 ↔ (Perkutan-)transluminale Implantation von ungecoverten grosslumige Stents, Aortenisthmus
- 39.B7.81 ↔ (Perkutan-)transluminale Implantation von ungecoverten grosslumige Stents, andere thorakale Gefässe
- 39.B7.A4 ↔ (Perkutan-)transluminale Implantation von ungecoverten grosslumige Stents, A. pulmonalis
- 39.B7.C1 ↔ (Perkutan-)transluminale Implantation von ungecoverten grosslumige Stents, andere abdominale und pelvine Arterien
- 39.B7.C3 ↔ (Perkutan-)transluminale Implantation von ungecoverten grosslumige Stents, A. iliaca
- 39.B7.D1 ↔ (Perkutan-)transluminale Implantation von ungecoverten grosslumige Stents, viszerale Gefässe
- 39.B7.G1 ↔ (Perkutan-)transluminale Implantation von ungecoverten grosslumige Stents, Arterien vom Oberschenkel
- 39.B7.H1 ↔ (Perkutan-)transluminale Implantation von ungecoverten grosslumige Stents, Gefässe vom Unterschenkel
- 39.B7.J3 ↔ (Perkutan-)transluminale Implantation von ungecoverten grosslumige Stents, V. pulmonalis
- 39.B7.J7 ↔ (Perkutan-)transluminale Implantation von ungecoverten grosslumige Stents, V. cava
- 39.B7.JB ↔ (Perkutan-)transluminale Implantation von ungecoverten grosslumige Stents, andere abdominale und pelvine Venen
- 39.B7.JF ↔ (Perkutan-)transluminale Implantation von ungecoverten grosslumige Stents, Venen vom Oberschenkel
- 39.B7.JI ↔ (Perkutan-)transluminale Implantation von ungecoverten grosslumige Stents, V. portae
- 39.B8.11 ↔ (Perkutan-)transluminale Implantation von gecoverten grosslumige Stents, intrakranielle Gefässe
- 39.B8.22 ↔ (Perkutan-)transluminale Implantation von gecoverten grosslumige Stents, A. carotis n.n.bez.
- 39.B8.23 ↔ (Perkutan-)transluminale Implantation von gecoverten grosslumige Stents, A. carotis communis
- 39.B8.25 ↔ (Perkutan-)transluminale Implantation von gecoverten grosslumige Stents, A. carotis interna extrakraniell
- 39.B8.26 ↔ (Perkutan-)transluminale Implantation von gecoverten grosslumige Stents, A. carotis interna extrakraniell mit A. carotis communis
- 39.B8.27 ↔ (Perkutan-)transluminale Implantation von gecoverten grosslumige Stents, A. carotis externa
- 39.B8.28 ↔ (Perkutan-)transluminale Implantation von gecoverten grosslumige Stents, A. vertebralis extrakraniell
- 39.B8.71 ↔ (Perkutan-)transluminale Implantation von gecoverten grosslumige Stents, Aorta
- 39.B8.74 ↔ (Perkutan-)transluminale Implantation von gecoverten grosslumige Stents, Aortenisthmus
- 39.B8.A4 ↔ (Perkutan-)transluminale Implantation von gecoverten grosslumige Stents, A. pulmonalis
- 39.B8.J3 ↔ (Perkutan-)transluminale Implantation von gecoverten grosslumige Stents, V. pulmonalis
- 39.B8.J7 ↔ (Perkutan-)transluminale Implantation von gecoverten grosslumige Stents, V. cava
- 39.B8.JI ↔ (Perkutan-)transluminale Implantation von gecoverten grosslumige Stents, V. portae
- 39.BA.A4 ↔ (Perkutan-)transluminale Implantation von ungecoverten Wachstumsstents, A. pulmonalis
- 39.BA.J3 ↔ (Perkutan-)transluminale Implantation von ungecoverten Wachstumsstents, V. pulmonalis
- 39.BB.A4 ↔ (Perkutan-)transluminale Implantation von gecoverten Wachstumsstents, A. pulmonalis
- 39.BB.J3 ↔ (Perkutan-)transluminale Implantation von gecoverten Wachstumsstents, V. pulmonalis
- 39.BE ↔ (Perkutan-)transluminale Implantation eines selbstexpandierenden Bifurkationsstents, intrakraniell
- 39.BF.09 ↔ (Perkutan-)transluminale Implantation von selbstexpandierenden Mikrostents, sonstige
- 39.BF.11 ↔ (Perkutan-)transluminale Implantation von selbstexpandierenden Mikrostents, intrakranielle Gefässe
- 39.BF.51 ↔ (Perkutan-)transluminale Implantation von selbstexpandierenden Mikrostents, Gefässe vom Unterarm
- 39.BF.H1 ↔ (Perkutan-)transluminale Implantation von selbstexpandierenden Mikrostents, Gefässe vom Unterschenkel
- 39.BH.09 ↔ (Perkutan-)transluminale Implantation von Stents zur Strömungslaminierung bei Aneurysmen, sonstige
- 39.BH.22 ↔ (Perkutan-)transluminale Implantation von Stents zur Strömungslaminierung bei Aneurysmen, A. carotis n.n.bez.

- 39.BH.23 ↔ (Perkutan-)transluminale Implantation von Stents zur Strömungslaminierung bei Aneurysmen, A. carotis communis
- 39.BH.25 ↔ (Perkutan-)transluminale Implantation von Stents zur Strömungslaminierung bei Aneurysmen, A. carotis interna extrakraniell
- 39.BH.26 ↔ (Perkutan-)transluminale Implantation von Stents zur Strömungslaminierung bei Aneurysmen, A. carotis interna extrakraniell mit A. carotis communis
- 39.BH.27 ↔ (Perkutan-)transluminale Implantation von Stents zur Strömungslaminierung bei Aneurysmen, A. carotis externa
- 39.BH.28 ↔ (Perkutan-)transluminale Implantation von Stents zur Strömungslaminierung bei Aneurysmen, A. vertebralis extrakraniell
- 39.BH.31 ↔ (Perkutan-)transluminale Implantation von Stents zur Strömungslaminierung bei Aneurysmen, Gefäße von Schulter und Oberarm
- 39.BH.51 ↔ (Perkutan-)transluminale Implantation von Stents zur Strömungslaminierung bei Aneurysmen, Gefäße von Unterarm
- 39.BH.71 ↔ (Perkutan-)transluminale Implantation von Stents zur Strömungslaminierung bei Aneurysmen, Aorta
- 39.BH.74 ↔ (Perkutan-)transluminale Implantation von Stents zur Strömungslaminierung bei Aneurysmen, Aortenisthmus
- 39.BH.81 ↔ (Perkutan-)transluminale Implantation von Stents zur Strömungslaminierung bei Aneurysmen, andere thorakale Gefäße
- 39.BH.C1 ↔ (Perkutan-)transluminale Implantation von Stents zur Strömungslaminierung bei Aneurysmen, andere abdominale und pelvine Arterien
- 39.BH.C3 ↔ (Perkutan-)transluminale Implantation von Stents zur Strömungslaminierung bei Aneurysmen, A. iliaca
- 39.BH.D1 ↔ (Perkutan-)transluminale Implantation von Stents zur Strömungslaminierung bei Aneurysmen, viszerale Gefäße
- 39.BH.G1 ↔ (Perkutan-)transluminale Implantation von Stents zur Strömungslaminierung bei Aneurysmen, Arterien vom Oberschenkel
- 39.BH.H1 ↔ (Perkutan-)transluminale Implantation von Stents zur Strömungslaminierung bei Aneurysmen, Gefäße vom Unterschenkel
- 39.BH.J7 ↔ (Perkutan-)transluminale Implantation von Stents zur Strömungslaminierung bei Aneurysmen, V. cava
- 39.BH.JB ↔ (Perkutan-)transluminale Implantation von Stents zur Strömungslaminierung bei Aneurysmen, andere abdominale und pelvine Venen
- 39.BH.JF ↔ (Perkutan-)transluminale Implantation von Stents zur Strömungslaminierung bei Aneurysmen, Venen vom Oberschenkel
- 39.BH.JI ↔ (Perkutan-)transluminale Implantation von Stents zur Strömungslaminierung bei Aneurysmen, V. portae

Prozedur F59-14

- 39.75.17 ↔ Perkutan-transluminale Thrombektomie, sonstige Gefäße
- 39.76.62 ↔ Perkutane Thrombektomie an präzerebralem(en) (extrakraniell(en)) Gefäss(en)

Prozedur F59-15

- 39.75.11 ↔ Perkutan-transluminale Gefäßintervention, sonstige Gefäße, Rotationsthrombektomie
- 39.76.61 ↔ Perkutane Rotationsthrombektomie an präzerebralem(en) (extrakraniell(en)) Gefäss(en)
- 39.77.61 ↔ Perkutane Rotationsthrombektomie an intrakraniell(en) Gefäss(en)

Prozedur F59-16

- 38.03.00 †↔ Inzision von Gefäßen der oberen Extremität, n.n.bez.
- 38.03.10 †↔ Inzision von Arterien der oberen Extremität, n.n.bez.
- 38.03.11 †↔ Inzision der A. axillaris
- 38.03.19 †↔ Inzision von sonstigen Arterien des Oberarms
- 38.03.20 †↔ Inzision von Arterien des Unterarms
- 38.03.21 †↔ Inzision von Arterien der Hand
- 38.03.30 †↔ Inzision von Venen der oberen Extremität, n.n.bez.
- 38.03.31 †↔ Inzision der V. axillaris
- 38.03.38 †↔ Inzision von sonstigen tiefen Venen der oberen Extremität
- 38.03.39 †↔ Inzision von Venen der oberen Extremität, sonstige
- 38.03.41 †↔ Inzision von künstlich angelegten Gefäßen der oberen Extremität
- 38.03.99 †↔ Inzision von Gefäßen der oberen Extremität, sonstige
- 38.08.00 †↔ Inzision von Arterien der unteren Extremität, n.n.bez.
- 38.08.10 †↔ Inzision der A. femoralis (communis) (superficialis)
- 38.08.11 †↔ Inzision der A. profunda femoris
- 38.08.12 †↔ Inzision der A. poplitea
- 38.08.21 †↔ Inzision von künstlich angelegten Arterien der unteren Extremität
- 38.08.99 †↔ Inzision von Arterien der unteren Extremität, sonstige
- 38.09.00 †↔ Inzision von Venen der unteren Extremität, n.n.bez.
- 38.09.10 †↔ Inzision von tiefen Venen der unteren Extremität
- 38.09.21 †↔ Inzision von künstlich angelegten Venen der unteren Extremität
- 38.09.99 †↔ Inzision von Venen der unteren Extremität, sonstige

Prozedur F59-17

00.4C.12 ‡↔ Einsetzen von 2 medikamentenfreisetzenden Ballons
 00.4C.13 ‡↔ Einsetzen von 3 medikamentenfreisetzenden Ballons

00.4C.14 ‡↔ Einsetzen von 4 und mehr
 medikamentenfreisetzenden Ballons

Prozedur F59-18

39.75.1A ↔ Perkutan-transluminale Angioplastik oder
 Atherektomie mittels Lithotripsie, sonstige Gefässe

Prozedur F59-19

00.4C.13 ‡↔ Einsetzen von 3 medikamentenfreisetzenden Ballons
 00.4C.14 ‡↔ Einsetzen von 4 und mehr
 medikamentenfreisetzenden Ballons

Diagnose F59-2

170.24 Atherosklerose der Extremitätenarterien: Becken-
 Bein-Typ, mit Ulzeration

170.25 Atherosklerose der Extremitätenarterien: Becken-
 Bein-Typ, mit Gangrän

Prozedur F59-20

38.06.00 ↔ Inzision von abdominalen Arterien, n.n.bez.	38.18.10 ↔ Endarteriektomie der A. femoralis (communis) (superficialis)
38.06.10 ↔ Inzision von viszeralen Arterien, n.n.bez.	38.18.11 ↔ Endarteriektomie der A. profunda femoris
38.06.11 ↔ Inzision des Truncus coeliacus	38.18.12 ↔ Endarteriektomie der A. poplitea
38.06.12 ↔ Inzision der A. gastrica	38.18.21 ↔ Endovenektomie an der Femoralvene
38.06.13 ↔ Inzision der A. hepatica	38.32.10 ↔ Resektion von extrakraniellen Arterien an Kopf und Hals mit Anastomose
38.06.14 ↔ Inzision der A. lienalis	38.32.21 ↔ Resektion der V. jugularis mit Anastomose
38.06.15 ↔ Inzision der A. renalis	38.32.22 ↔ Resektion von oberflächlichen extrakraniellen Venen an Kopf und Hals mit Anastomose
38.06.16 ↔ Inzision der A. mesenterialis	38.32.99 ↔ Resektion von anderen Gefässen an Kopf und Hals mit Anastomose, sonstige
38.06.17 ↔ Inzision der A. lumbalis	38.33.00 ↔ Resektion von Gefässen der oberen Extremität mit Anastomose, n.n.bez.
38.06.18 ↔ Inzision der A. iliaca	38.33.10 ↔ Resektion von Arterien der oberen Extremität mit Anastomose, n.n.bez.
38.06.19 ↔ Inzision von viszeralen Arterien, sonstige	38.33.11 ↔ Resektion von Arterien des Oberarms mit Anastomose
38.06.21 ↔ Inzision von künstlich angelegten abdominalen Arterien	38.33.12 ↔ Resektion der A. ulnaris mit Anastomose
38.06.99 ↔ Inzision von abdominalen Arterien, sonstige	38.33.13 ↔ Resektion von sonstigen Arterien des Unterarms mit Anastomose
38.07.00 ↔ Inzision von abdominalen Venen, n.n.bez.	38.33.14 ↔ Resektion von Arterien der Hand mit Anastomose
38.07.10 ↔ Inzision von tiefen abdominalen Venen, n.n.bez.	38.33.20 ↔ Resektion von Venen der oberen Extremität mit Anastomose, n.n.bez.
38.07.11 ↔ Inzision der V. cava inferior	38.33.21 ↔ Resektion der V. axillaris mit Anastomose
38.07.12 ↔ Inzision der V. iliaca	38.33.22 ↔ Resektion von sonstigen tiefen Venen der oberen Extremität mit Anastomose
38.07.19 ↔ Inzision von tiefen abdominalen Venen, sonstige	38.33.23 ↔ Resektion von oberflächlichen Venen der oberen Extremität mit Anastomose
38.07.21 ↔ Inzision von künstlich angelegten abdominalen Venen	38.33.99 ↔ Resektion von Gefässen der oberen Extremität mit Anastomose, sonstige
38.07.99 ↔ Inzision von abdominalen Venen, sonstige	38.42 ↔ Resektion von anderen Blutgefässen an Kopf und Hals mit Ersatz
38.11 ↔ Endarteriektomie von intrakraniellen Gefässen	38.43.00 ↔ Resektion von Blutgefässen der oberen Extremität mit Ersatz, n.n.bez.
38.12 ↔ Endarteriektomie von anderen Gefässen an Kopf und Hals	38.43.10 ↔ Resektion von Arterien der oberen Extremität mit Ersatz
38.13 ↔ Endarteriektomie von Gefässen der oberen Extremität	38.43.11 ↔ Resektion der A. axillaris mit Ersatz
38.16.01 ↔ Endarteriektomie und Endovenektomie von künstlich angelegten abdominalen Gefässen	38.43.20 ↔ Resektion von Venen der oberen Extremität mit Ersatz, n.n.bez.
38.16.09 ↔ Endarteriektomie und Endovenektomie von abdominalen Gefässen, sonstige	38.43.21 ↔ Resektion der V. axillaris mit Ersatz
38.16.11 ↔ Endarteriektomie des Truncus coeliacus	38.43.28 ↔ Resektion von sonstigen tiefen Venen der oberen Extremität mit Ersatz
38.16.12 ↔ Endarteriektomie der A. gastrica	38.43.29 ↔ Resektion von Venen der oberen Extremität mit Ersatz, sonstige
38.16.13 ↔ Endarteriektomie der A. hepatica	
38.16.14 ↔ Endarteriektomie der A. lienalis	
38.16.15 ↔ Endarteriektomie der A. renalis	
38.16.16 ↔ Endarteriektomie der A. mesenterialis	
38.16.17 ↔ Endarteriektomie der A. lumbalis	
38.16.18 ↔ Endarteriektomie der A. iliaca	
38.16.21 ↔ Endovenektomie an der Iliakalvene	
38.18.01 ↔ Endarteriektomie und Endovenektomie von künstlich angelegten Gefässen der unteren Extremität	
38.18.09 ↔ Endarteriektomie und Endovenektomie von Gefässen der unteren Extremität, sonstige	

38.43.99 ↔	Resektion von Blutgefässen der oberen Extremität mit Ersatz, sonstige	38.84.00 ↔	Sonstiger chirurgischer Verschluss der Aorta, n.n.bez.
38.64.00 ↔	Sonstige Exzision der Aorta, n.n.bez.	38.84.09 ↔	Sonstiger chirurgischer Verschluss der Aorta, sonstige
38.64.10 ↔	Sonstige Exzision der thorakalen Aorta	38.84.10 ↔	Sonstiger chirurgischer Verschluss der thorakalen Aorta
38.64.20 ↔	Sonstige Exzision der Aorta abdominalis	38.84.20 ↔	Sonstiger chirurgischer Verschluss der Aorta abdominalis
38.64.99 ↔	Sonstige Exzision der Aorta, sonstige	38.84.31 ↔	Ligatur des Ductus arteriosus apertus
38.65.10 ↔	Sonstige Exzision von thorakalen Arterien	38.85.00 ↔	Sonstiger chirurgischer Verschluss von anderen thorakalen Gefässen, n.n.bez.
38.65.20 ↔	Sonstige Exzision von thorakalen Venen, n.n.bez.	38.85.11 ↔	Sonstiger chirurgischer Verschluss der A. subclavia
38.65.21 ↔	Sonstige Exzision der V. cava superior	38.85.12 ↔	Sonstiger chirurgischer Verschluss der A. pulmonalis
38.65.22 ↔	Sonstige Exzision von sonstigen tiefen thorakalen Venen	38.85.13 ↔	Sonstiger chirurgischer Verschluss des Truncus brachiocephalicus
38.65.29 ↔	Sonstige Exzision von thorakalen Venen, sonstige	38.85.21 ↔	Sonstiger chirurgischer Verschluss der V. cava superior
38.65.99 ↔	Sonstige Exzision von thorakalen Gefässen, sonstige	38.85.22 ↔	Sonstiger chirurgischer Verschluss der V. pulmonalis
38.66.00 ↔	Sonstige Exzision von abdominalen Arterien, n.n.bez.	38.85.23 ↔	Sonstiger chirurgischer Verschluss der V. subclavia
38.66.10 ↔	Sonstige Exzision von viszerale Arterien, n.n.bez.	38.85.99 ↔	Sonstiger chirurgischer Verschluss von anderen thorakalen Gefässen, sonstige
38.66.11 ↔	Sonstige Exzision des Truncus coeliacus	38.86.00 ↔	Sonstiger chirurgischer Verschluss von abdominalen Arterien, n.n.bez.
38.66.12 ↔	Sonstige Exzision der A. gastrica	38.86.10 ↔	Sonstiger chirurgischer Verschluss von viszerale Arterien, n.n.bez.
38.66.13 ↔	Sonstige Exzision der A. hepatica	38.86.11 ↔	Sonstiger chirurgischer Verschluss des Truncus coeliacus
38.66.14 ↔	Sonstige Exzision der A. lienalis	38.86.12 ↔	Sonstiger chirurgischer Verschluss der A. gastrica
38.66.15 ↔	Sonstige Exzision der A. renalis	38.86.13 ↔	Sonstiger chirurgischer Verschluss der A. hepatica
38.66.16 ↔	Sonstige Exzision der A. mesenterialis	38.86.14 ↔	Sonstiger chirurgischer Verschluss der A. lienalis
38.66.17 ↔	Sonstige Exzision der A. lumbalis	38.86.15 ↔	Sonstiger chirurgischer Verschluss der A. renalis
38.66.18 ↔	Sonstige Exzision der A. iliaca	38.86.16 ↔	Sonstiger chirurgischer Verschluss der A. mesenterialis
38.66.19 ↔	Sonstige Exzision viszerale Arterien, sonstige	38.86.17 ↔	Sonstiger chirurgischer Verschluss der A. iliaca
38.66.99 ↔	Sonstige Exzision abdominaler Arterien, sonstige	38.86.19 ↔	Sonstiger chirurgischer Verschluss von viszerale Arterien, sonstige
38.67.00 ↔	Sonstige Exzision von abdominalen Venen, n.n.bez.	38.86.99 ↔	Sonstiger chirurgischer Verschluss von abdominalen Arterien, sonstige
38.67.10 ↔	Sonstige Exzision von tiefen abdominalen Venen, n.n.bez.	38.87.00 ↔	Sonstiger chirurgischer Verschluss von abdominalen Venen, n.n.bez.
38.67.11 ↔	Sonstige Exzision der V. cava inferior	38.87.10 ↔	Sonstiger chirurgischer Verschluss von tiefen abdominalen Venen, n.n.bez.
38.67.12 ↔	Sonstige Exzision der V. iliaca	38.87.11 ↔	Sonstiger chirurgischer Verschluss der V. cava inferior
38.67.19 ↔	Sonstige Exzision von tiefen abdominalen Venen, sonstige	38.87.12 ↔	Sonstiger chirurgischer Verschluss der V. iliaca communis und V. iliaca interna
38.67.99 ↔	Sonstige Exzision von abdominalen Venen, sonstige	38.87.19 ↔	Sonstiger chirurgischer Verschluss von tiefen abdominalen Venen, sonstige
38.68.00 ↔	Sonstige Exzision von Arterien der unteren Extremität, n.n.bez.	38.87.99 ↔	Sonstiger chirurgischer Verschluss von abdominalen Venen, sonstige
38.68.10 ↔	Sonstige Exzision von Arterien des Oberschenkels	39.0X.00 ↔	Shunt einer systemischen Arterie zur Pulmonalarterie, n.n.bez.
38.68.20 ↔	Sonstige Exzision von Arterien des Unterschenkels und des Fusses	39.0X.10 ↔	Anastomose zwischen A. subclavia und A. pulmonalis [Blalock-Taussig]
38.68.99 ↔	Sonstige Exzision von Arterien der unteren Extremität, sonstige	39.0X.11 ↔	Anastomose zwischen Aorta und A. pulmonalis dextra [Waterston-Cooley]
38.7X.10 ↔	Unterbrechung der Vena cava, offen chirurgisch, n.n.bez.	39.0X.12 ↔	Anastomose zwischen Aorta descendens und A. pulmonalis sinistra [Potts-Smith]
38.7X.11 ↔	Einsetzen eines Embolie-Protektionssystems in die Vena cava, offen chirurgisch	39.0X.13 ↔	Anastomose zwischen A. pulmonalis sinistra und A. pulmonalis dextra
38.7X.12 ↔	Entfernung eines Embolie-Protektionssystems in der Vena cava, offen chirurgisch	39.0X.20 ↔	Prothesenshunt zwischen A. pulmonalis und Aorta, zentral
38.7X.13 ↔	Ligatur oder Plikatur der Vena cava, offen chirurgisch	39.0X.21 ↔	Prothesenshunt zwischen A. pulmonalis und Aorta, peripher
38.7X.19 ↔	Unterbrechung der Vena cava, offen chirurgisch, sonstige	39.0X.23 ↔	Pulmonalarteriell Banding
38.81 ↔	Sonstiger chirurgischer Verschluss von intrakraniellen Gefässen	39.0X.24 ↔	Shunt einer systemischen Arterie zur Pulmonalarterie, Damus-Kay-Stansel-Operation
38.82.00 ↔	Sonstiger chirurgischer Verschluss von Gefässen am Kopf und Hals, n.n.bez.	39.0X.99 ↔	Shunt einer systemischen Arterie zur Pulmonalarterie, sonstige
38.82.10 ↔	Sonstiger chirurgischer Verschluss von extrakraniellen Arterien an Kopf und Hals	39.10 ↔	Intraabdominaler venöser Shunt, n.n.bez.
38.82.20 ↔	Sonstiger chirurgischer Verschluss von extrakraniellen Venen an Kopf und Hals, n.n.bez.		
38.82.21 ↔	Sonstiger chirurgischer Verschluss der V. jugularis		
38.82.22 ↔	Sonstiger chirurgischer Verschluss von sonstigen tiefen extrakraniellen Venen an Kopf und Hals		
38.82.29 ↔	Sonstiger chirurgischer Verschluss von extrakraniellen Venen an Kopf und Hals, sonstige		
38.82.99 ↔	Sonstiger chirurgischer Verschluss von Gefässen am Kopf und Hals, sonstige		
38.83.11 ↔	Sonstiger chirurgischer Verschluss von Arterien der Hand		
38.83.19 ↔	Sonstiger chirurgischer Verschluss von sonstigen Arterien der oberen Extremität		
38.83.21 ↔	Sonstiger chirurgischer Verschluss von tiefen Venen der oberen Extremität		

39.11.00 ↔	Anlage und Revision portosystemischer Shunt, TIPSS, n.n.bez.	39.56.30 ↔	Plastische Rekonstruktion von thorakalen Gefässen mit Gewebe-Patch, n.n.bez.
39.11.11 ↔	Anlage portosystemischer Shunt, Einsatz von perkutaner (Ballon-)Angioplastie	39.56.33 ↔	Plastische Rekonstruktion der V. cava superior mit Gewebe-Patch
39.11.12 ↔	Anlage portosystemischer Shunt, Perkutane Thrombolyse und Thrombektomie	39.56.39 ↔	Plastische Rekonstruktion von thorakalen Gefässen mit Gewebe-Patch, sonstige
39.11.13 ↔	Anlage portosystemischer Shunt, Einsatz von Stent	39.56.40 ↔	Plastische Rekonstruktion abdominaler Arterien mit Gewebe-Patch, n.n.bez.
39.11.21 ↔	Revision portosystemischer Shunt, perkutaner Verschluss	39.56.41 ↔	Plastische Rekonstruktion der abdominalen Aorta mit Gewebe-Patch
39.11.22 ↔	Revision portosystemischer Shunt, Einsatz von Stenteinlage	39.56.42 ↔	Plastische Rekonstruktion des Truncus coeliacus mit Gewebe-Patch
39.11.23 ↔	Revision portosystemischer Shunt, Einsatz von perkutaner Thrombektomie und Thrombolyse	39.56.43 ↔	Plastische Rekonstruktion der A. gastrica mit Gewebe-Patch
39.11.24 ↔	Revision portosystemischer Shunt, Durchführung von perkutaner Verkleinerung eines bestehenden portosystemischen Shunts	39.56.44 ↔	Plastische Rekonstruktion der A. hepatica mit Gewebe-Patch
39.11.99 ↔	Anlage und Revision portosystemischer Shunt, TIPSS, sonstige	39.56.45 ↔	Plastische Rekonstruktion der A. lienalis mit Gewebe-Patch
39.19 ↔	Intraabdominaler venöser Shunt, sonstige	39.56.46 ↔	Plastische Rekonstruktion der A. renalis mit Gewebe-Patch
39.51.00 ↔	Aneurysma-Clipping, n.n.bez.	39.56.47 ↔	Plastische Rekonstruktion der A. mesenterica mit Gewebe-Patch
39.51.11 ↔	Aneurysma-Clipping intrakraniell	39.56.48 ↔	Plastische Rekonstruktion der A. iliaca mit Gewebe-Patch
39.51.99 ↔	Aneurysma-Clipping, sonstige	39.56.49 ↔	Plastische Rekonstruktion abdominaler Arterien mit Gewebe-Patch, sonstige
39.52.00 ↔	Sonstige Korrektur eines Aneurysmas, n.n.bez.	39.56.50 ↔	Plastische Rekonstruktion abdominaler Venen mit Gewebe-Patch, n.n.bez.
39.52.11 ↔	Sonstige Korrektur eines Aneurysmas von intrakraniellen Blutgefässen	39.56.51 ↔	Plastische Rekonstruktion der V. cava inferior mit Gewebe-Patch
39.52.19 ↔	Sonstige Korrektur eines Aneurysmas von Blutgefässen an Kopf und Hals, sonstige	39.56.52 ↔	Plastische Rekonstruktion der V. iliaca mit Gewebe-Patch
39.52.20 ↔	Sonstige Korrektur eines Aneurysmas der Aorta, n.n.bez.	39.56.59 ↔	Plastische Rekonstruktion abdominaler Venen mit Gewebe-Patch, sonstige
39.52.21 ↔	Sonstige offen chirurgische Korrektur eines Aneurysmas der Aorta ascendens, des Aortenbogens und der thorakalen Aorta	39.56.60 ↔	Plastische Rekonstruktion von Gefässen der unteren Extremität mit Gewebe-Patch, n.n.bez.
39.52.22 ↔	Sonstige offen chirurgische Korrektur eines Aneurysmas der Aorta abdominalis	39.56.61 ↔	Plastische Rekonstruktion von Arterien der unteren Extremität mit Gewebe-Patch
39.52.29 ↔	Sonstige Korrektur eines Aneurysmas der Aorta, sonstige	39.56.62 ↔	Plastische Rekonstruktion der V. femoralis und V. poplitea mit Gewebe-Patch
39.53 ↔	Verschluss einer arteriovenösen Fistel	39.56.63 ↔	Plastische Rekonstruktion von sonstigen tiefen Venen der unteren Extremitäten mit Gewebe-Patch
39.54.00 ↔	Re-entry Operation, n.n.bez.	39.56.64 ↔	Plastische Rekonstruktion von oberflächlichen Venen des Oberschenkels mit Gewebe-Patch
39.54.09 ↔	Re-entry Operation, sonstige	39.56.69 ↔	Plastische Rekonstruktion von Gefässen der unteren Extremität mit Gewebe-Patch, sonstige
39.54.11 ↔	Re-entry Operation, thorakale Aorta, offen chirurgisch	39.56.99 ↔	Plastische Rekonstruktion eines Blutgefässes mit Gewebe-Patch, sonstige
39.54.12 ↔	Re-entry Operation, thorakale Aorta, endovaskulärer Zugang	39.57.00 ↔	Plastische Rekonstruktion eines Blutgefässes mit synthetischem Patch Graft, n.n.bez.
39.54.21 ↔	Re-entry Operation, Aorta abdominalis, offen chirurgisch	39.57.11 ↔	Plastische Rekonstruktion von intrakraniellen Gefässen mit synthetischem Patch Graft
39.54.22 ↔	Re-entry Operation, Aorta abdominalis, endovaskulärer Zugang	39.57.12 ↔	Plastische Rekonstruktion von extrakraniellen Arterien an Kopf und Hals mit synthetischem Patch Graft
39.54.91 ↔	Re-entry Operation, sonstige Gefässe, offen chirurgisch	39.57.13 ↔	Plastische Rekonstruktion der V. jugularis mit synthetischem Patch Graft
39.54.92 ↔	Re-entry Operation, sonstige Gefässe, endovaskulärer Zugang	39.57.19 ↔	Plastische Rekonstruktion von Gefässen an Kopf und Hals mit synthetischem Patch Graft, sonstige
39.55 ↔	Reimplantation eines aberrierenden Nierengefässes	39.57.20 ↔	Plastische Rekonstruktion von Gefässen der oberen Extremität mit synthetischem Patch Graft, n.n.bez.
39.56.00 ↔	Plastische Rekonstruktion eines Blutgefässes mit Gewebe-Patch, n.n.bez.	39.57.21 ↔	Plastische Rekonstruktion von Arterien der oberen Extremität mit synthetischem Patch Graft
39.56.11 ↔	Plastische Rekonstruktion von intrakraniellen Gefässen mit Gewebe-Patch	39.57.22 ↔	Plastische Rekonstruktion der V. subclavia, V. axillaris und V. brachiocephalica mit synthetischem Patch Graft
39.56.12 ↔	Plastische Rekonstruktion der V. jugularis mit Gewebe-Patch	39.57.23 ↔	Plastische Rekonstruktion von sonstigen tiefen Venen der oberen Extremitäten mit synthetischem Patch Graft
39.56.19 ↔	Plastische Rekonstruktion von Gefässen an Kopf und Hals mit Gewebe-Patch, sonstige	39.57.29 ↔	Plastische Rekonstruktion von Gefässen der oberen Extremität mit synthetischem Patch Graft, sonstige
39.56.20 ↔	Plastische Rekonstruktion von Gefässen der oberen Extremität mit Gewebe-Patch, n.n.bez.		
39.56.21 ↔	Plastische Rekonstruktion von Arterien der oberen Extremität mit Gewebe-Patch		
39.56.22 ↔	Plastische Rekonstruktion der V. subclavia, V. axillaris und V. brachiocephalica mit Gewebe-Patch		
39.56.23 ↔	Plastische Rekonstruktion von sonstigen tiefen Venen der oberen Extremitäten mit Gewebe-Patch		
39.56.29 ↔	Plastische Rekonstruktion von Gefässen der oberen Extremität mit Gewebe-Patch, sonstige		

39.57.30 ↔	Plastische Rekonstruktion von thorakalen Gefässen mit synthetischem Patch Graft, n.n.bez.	39.59.48 ↔	Sonstige plastische Rekonstruktion von sonstigen tiefen Venen der oberen Extremität
39.57.31 ↔	Plastische Rekonstruktion der thorakalen Aorta mit synthetischem Patch Graft	39.59.49 ↔	Sonstige plastische Rekonstruktion von Gefässen der oberen Extremität, sonstige
39.57.32 ↔	Plastische Rekonstruktion der V. pulmonalis mit synthetischem Patch Graft	39.59.50 ↔	Sonstige plastische Rekonstruktion von thorakalen Gefässen, n.n.bez.
39.57.33 ↔	Plastische Rekonstruktion der V. cava superior mit synthetischem Patch Graft	39.59.51 ↔	Sonstige plastische Rekonstruktion der thorakalen Aorta
39.57.39 ↔	Plastische Rekonstruktion von thorakalen Gefässen mit synthetischem Patch Graft, sonstige	39.59.52 ↔	Sonstige plastische Rekonstruktion der A. pulmonalis
39.57.40 ↔	Plastische Rekonstruktion abdominaler Arterien mit synthetischem Patch Graft, n.n.bez.	39.59.53 ↔	Sonstige plastische Rekonstruktion von thorakalen Arterien, sonstige
39.57.41 ↔	Plastische Rekonstruktion der abdominalen Aorta mit synthetischem Patch Graft	39.59.54 ↔	Sonstige plastische Rekonstruktion der V. pulmonalis
39.57.42 ↔	Plastische Rekonstruktion des Truncus coeliacus mit synthetischem Patch Graft	39.59.55 ↔	Sonstige plastische Rekonstruktion der V. cava superior
39.57.43 ↔	Plastische Rekonstruktion der A. gastrica mit synthetischem Patch Graft	39.59.59 ↔	Sonstige plastische Rekonstruktion von thorakalen Gefässen, sonstige
39.57.44 ↔	Plastische Rekonstruktion der A. hepatica mit synthetischem Patch Graft	39.59.60 ↔	Sonstige plastische Rekonstruktion von abdominalen Arterien, n.n.bez.
39.57.45 ↔	Plastische Rekonstruktion der A. lienalis mit synthetischem Patch Graft	39.59.61 ↔	Sonstige plastische Rekonstruktion der abdominalen Aorta
39.57.46 ↔	Plastische Rekonstruktion der A. renalis mit synthetischem Patch Graft	39.59.62 ↔	Sonstige plastische Rekonstruktion des Truncus coeliacus
39.57.47 ↔	Plastische Rekonstruktion der A. mesenterica mit synthetischem Patch Graft	39.59.63 ↔	Sonstige plastische Rekonstruktion der A. gastrica
39.57.48 ↔	Plastische Rekonstruktion der A. iliaca mit synthetischem Patch Graft	39.59.64 ↔	Sonstige plastische Rekonstruktion A. hepatica
39.57.49 ↔	Plastische Rekonstruktion abdominaler Arterien mit synthetischem Patch Graft, sonstige	39.59.65 ↔	Sonstige plastische Rekonstruktion der A. lienalis
39.57.50 ↔	Plastische Rekonstruktion abdominaler Venen mit synthetischem Patch Graft, n.n.bez.	39.59.66 ↔	Sonstige plastische Rekonstruktion der A. renalis
39.57.51 ↔	Plastische Rekonstruktion der V. cava inferior mit synthetischem Patch Graft	39.59.67 ↔	Sonstige plastische Rekonstruktion der A. mesenterica
39.57.52 ↔	Plastische Rekonstruktion der V. iliaca mit synthetischem Patch Graft	39.59.68 ↔	Sonstige plastische Rekonstruktion der A. iliaca
39.57.59 ↔	Plastische Rekonstruktion abdominaler Venen mit synthetischem Patch Graft, sonstige	39.59.69 ↔	Sonstige plastische Rekonstruktion von abdominalen Arterien, sonstige
39.57.60 ↔	Plastische Rekonstruktion von Gefässen der unteren Extremität mit synthetischem Patch Graft, n.n.bez.	39.59.70 ↔	Sonstige plastische Rekonstruktion von abdominalen Venen, n.n.bez.
39.57.61 ↔	Plastische Rekonstruktion von Arterien der unteren Extremität mit synthetischem Patch Graft	39.59.71 ↔	Sonstige plastische Rekonstruktion der V. cava inferior
39.57.62 ↔	Plastische Rekonstruktion der V. femoralis und V. poplitea mit synthetischem Patch Graft	39.59.72 ↔	Sonstige plastische Rekonstruktion der V. iliaca
39.57.63 ↔	Plastische Rekonstruktion von sonstigen tiefen Venen der unteren Extremitäten mit synthetischem Patch Graft	39.59.79 ↔	Sonstige plastische Rekonstruktion von abdominalen Venen, sonstige
39.57.64 ↔	Plastische Rekonstruktion von oberflächlichen Venen des Oberschenkels mit synthetischem Patch Graft	39.59.80 ↔	Sonstige plastische Rekonstruktion von Gefässen der unteren Extremität, n.n.bez.
39.57.69 ↔	Plastische Rekonstruktion von Gefässen der unteren Extremität mit synthetischem Patch Graft, sonstige	39.59.81 ↔	Sonstige plastische Rekonstruktion von Arterien der unteren Extremität
39.57.99 ↔	Plastische Rekonstruktion eines Blutgefässes mit synthetischem Patch Graft, sonstige	39.59.82 ↔	Sonstige plastische Rekonstruktion der V. femoralis
39.59.30 ↔	Sonstige plastische Rekonstruktion von Gefässen an Kopf und Hals, n.n.bez.	39.59.83 ↔	Sonstige plastische Rekonstruktion der V. poplitea
39.59.31 ↔	Sonstige plastische Rekonstruktion eines intrakraniellen Gefässes	39.59.88 ↔	Sonstige plastische Rekonstruktion von sonstigen tiefen Venen der unteren Extremität
39.59.32 ↔	Sonstige plastische Rekonstruktion der extrakraniellen A. vertebralis	39.59.89 ↔	Sonstige plastische Rekonstruktion von Gefässen der unteren Extremität, sonstige
39.59.33 ↔	Sonstige plastische Rekonstruktion von extrakraniellen Arterien an Kopf und Hals, sonstige	39.59.90 ↔	Sonstige plastische Rekonstruktion eines Gefässes, Venenklappenplastik
39.59.34 ↔	Sonstige plastische Rekonstruktion der V. jugularis	39.76.10 ↔	Perkutane Ballonangioplastie an präzerebralem(en) (extrakraniellem(en)) Gefäss(en)
39.59.39 ↔	Sonstige plastische Rekonstruktion von Gefässen an Kopf und Hals, sonstige	39.76.11 ↔	Perkutane Angioplastik oder Atherektomie mittels Lithotripsie an präzerebralem(en) (extrakraniellem(en)) Gefäss(en)
39.59.40 ↔	Sonstige plastische Rekonstruktion von Gefässen der oberen Extremität, n.n.bez.	39.76.20 ↔	Perkutane Bladeangioplastie an präzerebralem(en) (extrakraniellem(en)) Gefäss(en)
39.59.41 ↔	Sonstige plastische Rekonstruktion von Arterien der oberen Extremität	39.76.30 ↔	Perkutane Laserangioplastie an präzerebralem(en) (extrakraniellem(en)) Gefäss(en)
39.59.42 ↔	Sonstige plastische Rekonstruktion der V. subclavia, V. axillaris und V. brachiocephalica	39.76.40 ↔	Perkutane Atherektomie an präzerebralem(en) (extrakraniellem(en)) Gefäss(en)
		39.76.62 ↔	Perkutane Thrombektomie an präzerebralem(en) (extrakraniellem(en)) Gefäss(en)
		39.76.99 ↔	Perkutan-transluminale endovaskuläre Intervention an präzerebralem(en) (extrakraniellem(en)) Gefäss(en), sonstige
		39.77.00 ↔	Perkutan-transluminale endovaskuläre Intervention an intrakraniellem(en) Gefäss(en), n.n.bez.
		39.77.09 ↔	Perkutan-transluminale endovaskuläre Intervention an intrakraniellem(en) Gefäss(en), sonstige

39.77.10 ↔	Perkutane Ballonangioplastie an intrakraniell(n) Gefäss(en)	39.8X.21 ↔	Revision ohne Ersatz eines Impulsgenerators zur Aktivierung des Baroreflexes
39.77.20 ↔	Perkutane Bladeangioplastie an intrakraniell(n) Gefäss(en)	39.8X.22 ↔	Entfernen eines Impulsgenerators zur Aktivierung des Baroreflexes
39.77.30 ↔	Perkutane Laserangioplastie an intrakraniell(n) Gefäss(en)	39.8X.31 ↔	Revision ohne Ersatz einer (von) Elektrode(n) zur Aktivierung des Baroreflexes
39.77.40 ↔	Perkutane Atherektomie an intrakraniell(n) Gefäss(en)	39.8X.32 ↔	Entfernen einer (von) Elektrode(n) zur Aktivierung des Baroreflexes
39.77.50 ↔	Perkutane selektive Thrombolyse von intrakraniell(n) Gefäss(en)	39.8X.99 ↔	Operationen am Glomus caroticum, Sinus caroticus und anderen Paraganglien, sonstige
39.77.62 ↔	Perkutane Thrombektomie an intrakraniell(n) Gefäss(en)	39.99.10 ↔	Aortopexie
39.77.70 ↔	Perkutane endovaskuläre Fremdkörperentfernung aus intrakraniell(n) Gefäss(en)	39.99.20 ↔	Operationen bei kongenitalen Gefässanomalien, n.n.bez.
39.77.80 ↔	Perkutan-transluminale intraarterielle Spasmolyse bei zerebrovaskulären Vasospasmen	39.99.22 ↔	Operationen bei kongenitalen Anomalien der A. oder V. pulmonalis oder bei A. lusoria
39.8X.10 ↔	Exploration des Glomus caroticum und anderer Paraganglien	39.99.23 ↔	Operationen bei kongenitalen Anomalien der V. cava
39.8X.11 ↔	Exzision des Glomus caroticum und anderer Paraganglien	39.99.24 ↔	Operationen bei kongenitalen Kollateralgefässen und Unifokalisierung
		39.99.39 ↔	Operationen bei sonstigen kongenitalen Gefässanomalien

Prozedur F59-21

00.41 †↔	Massnahme auf zwei Gefässen	39.C1.1B †↔	9 implantierte Stents
00.42 †↔	Massnahme auf drei Gefässen	39.C1.1C †↔	10 implantierte Stents
00.43 †↔	Massnahmen auf vier oder weiteren Gefässen	39.C1.1D †↔	11 implantierte Stents
00.44 †↔	Massnahme auf Gefässbifurkation	39.C1.1E †↔	12 implantierte Stents
00.4C.13 †↔	Einsetzen von 3 medikamentenfreisetzung Ballons	39.C1.1F †↔	13 implantierte Stents
00.4C.14 †↔	Einsetzen von 4 und mehr medikamentenfreisetzung Ballons	39.C1.1G †↔	14 implantierte Stents
39.C1.13 †↔	3 implantierte Stents	39.C1.1H †↔	15 implantierte Stents
39.C1.14 †↔	4 implantierte Stents	39.C1.1I †↔	16 implantierte Stents
39.C1.15 †↔	5 implantierte Stents	39.C1.1J †↔	17 implantierte Stents
39.C1.17 †↔	6 implantierte Stents	39.C1.1K †↔	18 implantierte Stents
39.C1.18 †↔	7 implantierte Stents	39.C1.1L †↔	19 implantierte Stents
39.C1.1A †↔	8 implantierte Stents	39.C1.1M †↔	20 und mehr implantierte Stents

Prozedur F59-22

39.C4.12 †↔	Länge des Stents von 150 mm bis unter 200 mm	39.C4.14 †↔	Länge des Stents von 250 mm und mehr
39.C4.13 †↔	Länge des Stents von 200 mm bis unter 250 mm		

Prozedur F59-23

38.49.10 ↔	Resektion von tiefen Venen der unteren Extremität mit Ersatz	38.49.99 ↔	Resektion von Venen der unteren Extremität mit Ersatz, sonstige
------------	--	------------	---

Prozedur F59-3

01.21 ↔	Inzision und Drainage an den kranialen Sinus	38.07.12 ↔	Inzision der V. iliaca
38.01 ↔	Inzision von intrakraniellen Gefässen	38.07.19 ↔	Inzision von tiefen abdominalen Venen, sonstige
38.06.00 ↔	Inzision von abdominalen Arterien, n.n.bez.	38.07.21 ↔	Inzision von künstlich angelegten abdominalen Venen
38.06.10 ↔	Inzision von viszerale Arterien, n.n.bez.	38.07.99 ↔	Inzision von abdominalen Venen, sonstige
38.06.11 ↔	Inzision des Truncus coeliacus	38.11 ↔	Enderarteriektomie von intrakraniellen Gefässen
38.06.12 ↔	Inzision der A. gastrica	38.12 ↔	Enderarteriektomie von anderen Gefässen an Kopf und Hals
38.06.13 ↔	Inzision der A. hepatica	38.13 ↔	Enderarteriektomie von Gefässen der oberen Extremität
38.06.14 ↔	Inzision der A. lienalis	38.16.01 ↔	Enderarteriektomie und Endovenektomie von künstlich angelegten abdominalen Gefässen
38.06.15 ↔	Inzision der A. renalis	38.16.09 ↔	Enderarteriektomie und Endovenektomie von abdominalen Gefässen, sonstige
38.06.16 ↔	Inzision der A. mesenterialis	38.16.11 ↔	Enderarteriektomie des Truncus coeliacus
38.06.17 ↔	Inzision der A. lumbalis	38.16.12 ↔	Enderarteriektomie der A. gastrica
38.06.18 ↔	Inzision der A. iliaca	38.16.13 ↔	Enderarteriektomie der A. hepatica
38.06.19 ↔	Inzision von viszerale Arterien, sonstige	38.16.14 ↔	Enderarteriektomie der A. lienalis
38.06.21 ↔	Inzision von künstlich angelegten abdominalen Arterien	38.16.15 ↔	Enderarteriektomie der A. renalis
38.06.99 ↔	Inzision von abdominalen Arterien, sonstige		
38.07.00 ↔	Inzision von abdominalen Venen, n.n.bez.		
38.07.10 ↔	Inzision von tiefen abdominalen Venen, n.n.bez.		
38.07.11 ↔	Inzision der V. cava inferior		

38.16.16 ↔	Enderarteriektomie der A. mesenterialis	38.43.20 ↔	Resektion von Venen der oberen Extremität mit Ersatz, n.n.bez.
38.16.17 ↔	Enderarteriektomie der A. lumbalis	38.43.21 ↔	Resektion der V. axillaris mit Ersatz
38.16.18 ↔	Enderarteriektomie der A. iliaca	38.43.28 ↔	Resektion von sonstigen tiefen Venen der oberen Extremität mit Ersatz
38.16.21 ↔	Endovenektomie an der Iliakalvene	38.43.29 ↔	Resektion von Venen der oberen Extremität mit Ersatz, sonstige
38.18.01 ↔	Enderarteriektomie und Endovenektomie von künstlich angelegten Gefässen der unteren Extremität	38.43.99 ↔	Resektion von Blutgefässen der oberen Extremität mit Ersatz, sonstige
38.18.09 ↔	Enderarteriektomie und Endovenektomie von Gefässen der unteren Extremität, sonstige	38.48.10 ↔	Resektion der A. femoralis mit Ersatz (communis) (superficialis)
38.18.10 ↔	Enderarteriektomie der A. femoralis (communis) (superficialis)	38.48.11 ↔	Resektion der A. profunda femoris mit Ersatz
38.18.11 ↔	Enderarteriektomie der A. profunda femoris	38.48.12 ↔	Resektion der A. poplitea mit Ersatz
38.18.12 ↔	Enderarteriektomie der A. poplitea	38.48.13 ↔	Resektion von Arterien des Unterschenkels mit Ersatz
38.18.21 ↔	Endovenektomie an der Femoralvene	38.48.99 ↔	Resektion von Arterien der unteren Extremität mit Ersatz, sonstige
38.21 ↔	Biopsie eines Blutgefässes	38.49.10 ↔	Resektion von tiefen Venen der unteren Extremität mit Ersatz
38.32.10 ↔	Resektion von extrakraniellen Arterien an Kopf und Hals mit Anastomose	38.49.99 ↔	Resektion von Venen der unteren Extremität mit Ersatz, sonstige
38.32.21 ↔	Resektion der V. jugularis mit Anastomose	38.61 ↔	Sonstige Exzision von intrakraniellen Gefässen
38.32.22 ↔	Resektion von oberflächlichen extrakraniellen Venen an Kopf und Hals mit Anastomose	38.64.00 ↔	Sonstige Exzision der Aorta, n.n.bez.
38.32.99 ↔	Resektion von anderen Gefässen an Kopf und Hals mit Anastomose, sonstige	38.64.10 ↔	Sonstige Exzision der thorakalen Aorta
38.33.00 ↔	Resektion von Gefässen der oberen Extremität mit Anastomose, n.n.bez.	38.64.20 ↔	Sonstige Exzision der Aorta abdominalis
38.33.10 ↔	Resektion von Arterien der oberen Extremität mit Anastomose, n.n.bez.	38.64.99 ↔	Sonstige Exzision der Aorta, sonstige
38.33.11 ↔	Resektion von Arterien des Oberarms mit Anastomose	38.65.10 ↔	Sonstige Exzision von thorakalen Arterien
38.33.12 ↔	Resektion der A. ulnaris mit Anastomose	38.65.20 ↔	Sonstige Exzision von thorakalen Venen, n.n.bez.
38.33.13 ↔	Resektion von sonstigen Arterien des Unterarmes mit Anastomose	38.65.21 ↔	Sonstige Exzision der V. cava superior
38.33.14 ↔	Resektion von Arterien der Hand mit Anastomose	38.65.22 ↔	Sonstige Exzision von sonstigen tiefen thorakalen Venen
38.33.20 ↔	Resektion von Venen der oberen Extremität mit Anastomose, n.n.bez.	38.65.29 ↔	Sonstige Exzision von thorakalen Venen, sonstige
38.33.21 ↔	Resektion der V. axillaris mit Anastomose	38.65.99 ↔	Sonstige Exzision von thorakalen Gefässen, sonstige
38.33.22 ↔	Resektion von sonstigen tiefen Venen der oberen Extremität mit Anastomose	38.66.00 ↔	Sonstige Exzision von abdominalen Arterien, n.n.bez.
38.33.23 ↔	Resektion von oberflächlichen Venen der oberen Extremität mit Anastomose	38.66.10 ↔	Sonstige Exzision von viszeralen Arterien, n.n.bez.
38.33.99 ↔	Resektion von Gefässen der oberen Extremität mit Anastomose, sonstige	38.66.11 ↔	Sonstige Exzision des Truncus coeliacus
38.36.11 ↔	Resektion des Truncus coeliacus mit Anastomose	38.66.12 ↔	Sonstige Exzision der A. gastrica
38.36.12 ↔	Resektion der A. gastrica mit Anastomose	38.66.13 ↔	Sonstige Exzision der A. hepatica
38.36.13 ↔	Resektion der A. hepatica mit Anastomose	38.66.14 ↔	Sonstige Exzision der A. lienalis
38.36.14 ↔	Resektion der A. lienalis mit Anastomose	38.66.15 ↔	Sonstige Exzision der A. renalis
38.36.15 ↔	Resektion der A. renalis mit Anastomose	38.66.16 ↔	Sonstige Exzision der A. mesenterialis
38.36.16 ↔	Resektion der A. mesenterialis mit Anastomose	38.66.17 ↔	Sonstige Exzision der A. lumbalis
38.36.17 ↔	Resektion der A. iliaca mit Anastomose	38.66.18 ↔	Sonstige Exzision der A. iliaca
38.36.19 ↔	Resektion von viszeralen Arterien mit Anastomose, sonstige	38.66.19 ↔	Sonstige Exzision viszeraler Arterien, sonstige
38.36.99 ↔	Resektion von abdominalen Arterien mit Anastomose, sonstige	38.66.99 ↔	Sonstige Exzision abdominaler Arterien, sonstige
38.37.11 ↔	Resektion der V. cava inferior mit Anastomose	38.67.00 ↔	Sonstige Exzision von abdominalen Venen, n.n.bez.
38.37.12 ↔	Resektion der V. iliaca mit Anastomose	38.67.10 ↔	Sonstige Exzision von tiefen abdominalen Venen, n.n.bez.
38.37.19 ↔	Resektion von tiefen abdominalen Venen mit Anastomose, sonstige	38.67.11 ↔	Sonstige Exzision der V. cava inferior
38.37.99 ↔	Resektion von abdominalen Venen mit Anastomose, sonstige	38.67.12 ↔	Sonstige Exzision der V. iliaca
38.38.10 ↔	Resektion der A. femoralis mit Anastomose (communis) (superficialis)	38.67.19 ↔	Sonstige Exzision von tiefen abdominalen Venen, sonstige
38.38.11 ↔	Resektion der A. profunda femoris mit Anastomose	38.67.99 ↔	Sonstige Exzision von abdominalen Venen, sonstige
38.38.12 ↔	Resektion der A. poplitea mit Anastomose	38.68.00 ↔	Sonstige Exzision von Arterien der unteren Extremität, n.n.bez.
38.38.99 ↔	Resektion von Arterien der unteren Extremität mit Anastomose, sonstige	38.68.10 ↔	Sonstige Exzision von Arterien des Oberschenkels
38.42 ↔	Resektion von anderen Blutgefässen an Kopf und Hals mit Ersatz	38.68.20 ↔	Sonstige Exzision von Arterien des Unterschenkels und des Fusses
38.43.00 ↔	Resektion von Blutgefässen der oberen Extremität mit Ersatz, n.n.bez.	38.68.99 ↔	Sonstige Exzision von Arterien der unteren Extremität, sonstige
38.43.10 ↔	Resektion von Arterien der oberen Extremität mit Ersatz	38.7X.10 ↔	Unterbrechung der Vena cava, offen chirurgisch, n.n.bez.
38.43.11 ↔	Resektion der A. axillaris mit Ersatz	38.7X.10 ↔	Unterbrechung der Vena cava, offen chirurgisch, n.n.bez.
		38.7X.11 ↔	Einsetzen eines Embolie-Protektionssystems in die Vena cava, offen chirurgisch
		38.7X.11 ↔	Einsetzen eines Embolie-Protektionssystems in die Vena cava, offen chirurgisch
		38.7X.12 ↔	Entfernung eines Embolie-Protektionssystems in der Vena cava, offen chirurgisch

38.7X.12 ↔	Entfernung eines Embolie-Protektionssystems in der Vena cava, offen chirurgisch	38.87.10 ↔	Sonstiger chirurgischer Verschluss von tiefen abdominalen Venen, n.n.bez.
38.7X.13 ↔	Ligatur oder Plikatur der Vena cava, offen chirurgisch	38.87.11 ↔	Sonstiger chirurgischer Verschluss der V. cava inferior
38.7X.13 ↔	Ligatur oder Plikatur der Vena cava, offen chirurgisch	38.87.12 ↔	Sonstiger chirurgischer Verschluss der V. iliaca communis und V. iliaca interna
38.7X.19 ↔	Unterbrechung der Vena cava, offen chirurgisch, sonstige	38.87.19 ↔	Sonstiger chirurgischer Verschluss von tiefen abdominalen Venen, sonstige
38.7X.19 ↔	Unterbrechung der Vena cava, offen chirurgisch, sonstige	38.87.99 ↔	Sonstiger chirurgischer Verschluss von abdominalen Venen, sonstige
38.81 ↔	Sonstiger chirurgischer Verschluss von intrakraniellen Gefässen	39.0X.00 ↔	Shunt einer systemischen Arterie zur Pulmonalarterie, n.n.bez.
38.82.00 ↔	Sonstiger chirurgischer Verschluss von Gefässen am Kopf und Hals, n.n.bez.	39.0X.10 ↔	Anastomose zwischen A. subclavia und A. pulmonalis [Blalock-Taussig]
38.82.10 ↔	Sonstiger chirurgischer Verschluss von extrakraniellen Arterien an Kopf und Hals	39.0X.11 ↔	Anastomose zwischen Aorta und A. pulmonalis dextra [Waterston-Coolley]
38.82.20 ↔	Sonstiger chirurgischer Verschluss von extrakraniellen Venen an Kopf und Hals, n.n.bez.	39.0X.12 ↔	Anastomose zwischen Aorta descendens und A. pulmonalis sinistra [Potts-Smith]
38.82.21 ↔	Sonstiger chirurgischer Verschluss der V. jugularis	39.0X.13 ↔	Anastomose zwischen A. pulmonalis sinistra und A. pulmonalis dextra
38.82.22 ↔	Sonstiger chirurgischer Verschluss von sonstigen tiefen extrakraniellen Venen an Kopf und Hals	39.0X.20 ↔	Prothesenshunt zwischen A. pulmonalis und Aorta, zentral
38.82.29 ↔	Sonstiger chirurgischer Verschluss von extrakraniellen Venen an Kopf und Hals, sonstige	39.0X.21 ↔	Prothesenshunt zwischen A. pulmonalis und Aorta, peripher
38.82.99 ↔	Sonstiger chirurgischer Verschluss von Gefässen am Kopf und Hals, sonstige	39.0X.23 ↔	Pulmonalarterielleres Banding
38.83.11 ↔	Sonstiger chirurgischer Verschluss von Arterien der Hand	39.0X.24 ↔	Shunt einer systemischen Arterie zur Pulmonalarterie, Damus-Kay-Stansel-Operation
38.83.19 ↔	Sonstiger chirurgischer Verschluss von sonstigen Arterien der oberen Extremität	39.0X.99 ↔	Shunt einer systemischen Arterie zur Pulmonalarterie, sonstige
38.83.21 ↔	Sonstiger chirurgischer Verschluss von tiefen Venen der oberen Extremität	39.10 ↔	Intraabdominaler venöser Shunt, n.n.bez.
38.84.00 ↔	Sonstiger chirurgischer Verschluss der Aorta, n.n.bez.	39.10 ↔	Intraabdominaler venöser Shunt, n.n.bez.
38.84.09 ↔	Sonstiger chirurgischer Verschluss der Aorta, sonstige	39.11.00 ↔	Anlage und Revision portosystemischer Shunt, TIPSS, n.n.bez.
38.84.10 ↔	Sonstiger chirurgischer Verschluss der thorakalen Aorta	39.11.00 ↔	Anlage und Revision portosystemischer Shunt, TIPSS, n.n.bez.
38.84.20 ↔	Sonstiger chirurgischer Verschluss der Aorta abdominalis	39.11.11 ↔	Anlage portosystemischer Shunt, Einsatz von perkutaner (Ballon-)Angioplastie
38.84.31 ↔	Ligatur des Ductus arteriosus apertus	39.11.11 ↔	Anlage portosystemischer Shunt, Einsatz von perkutaner (Ballon-)Angioplastie
38.85.00 ↔	Sonstiger chirurgischer Verschluss von anderen thorakalen Gefässen, n.n.bez.	39.11.12 ↔	Anlage portosystemischer Shunt, Perkutane Thrombolyse und Thrombektomie
38.85.11 ↔	Sonstiger chirurgischer Verschluss der A. subclavia	39.11.12 ↔	Anlage portosystemischer Shunt, Perkutane Thrombolyse und Thrombektomie
38.85.12 ↔	Sonstiger chirurgischer Verschluss der A. pulmonalis	39.11.13 ↔	Anlage portosystemischer Shunt, Einsatz von Stent
38.85.13 ↔	Sonstiger chirurgischer Verschluss des Truncus brachiocephalicus	39.11.13 ↔	Anlage portosystemischer Shunt, Einsatz von Stent
38.85.21 ↔	Sonstiger chirurgischer Verschluss der V. cava superior	39.11.21 ↔	Revision portosystemischer Shunt, perkutaner Verschluss
38.85.22 ↔	Sonstiger chirurgischer Verschluss der V. pulmonalis	39.11.21 ↔	Revision portosystemischer Shunt, perkutaner Verschluss
38.85.23 ↔	Sonstiger chirurgischer Verschluss der V. subclavia	39.11.22 ↔	Revision portosystemischer Shunt, Einsatz von Stenteinlage
38.85.99 ↔	Sonstiger chirurgischer Verschluss von anderen thorakalen Gefässen, sonstige	39.11.22 ↔	Revision portosystemischer Shunt, Einsatz von Stenteinlage
38.86.00 ↔	Sonstiger chirurgischer Verschluss von abdominalen Arterien, n.n.bez.	39.11.23 ↔	Revision portosystemischer Shunt, Einsatz von perkutaner Thrombektomie und Thrombolyse
38.86.10 ↔	Sonstiger chirurgischer Verschluss von viszerale Arterien, n.n.bez.	39.11.23 ↔	Revision portosystemischer Shunt, Einsatz von perkutaner Thrombektomie und Thrombolyse
38.86.11 ↔	Sonstiger chirurgischer Verschluss des Truncus coeliacus	39.11.24 ↔	Revision portosystemischer Shunt, Durchführung von perkutaner Verkleinerung eines bestehenden portosystemischen Shunts
38.86.12 ↔	Sonstiger chirurgischer Verschluss der A. gastrica	39.11.24 ↔	Revision portosystemischer Shunt, Durchführung von perkutaner Verkleinerung eines bestehenden portosystemischen Shunts
38.86.13 ↔	Sonstiger chirurgischer Verschluss der A. hepatica	39.11.99 ↔	Anlage und Revision portosystemischer Shunt, TIPSS, sonstige
38.86.14 ↔	Sonstiger chirurgischer Verschluss der A. lienalis	39.11.99 ↔	Anlage und Revision portosystemischer Shunt, TIPSS, sonstige
38.86.15 ↔	Sonstiger chirurgischer Verschluss der A. renalis	39.19 ↔	Intraabdominaler venöser Shunt, sonstige
38.86.16 ↔	Sonstiger chirurgischer Verschluss der A. mesenterialis	39.19 ↔	Intraabdominaler venöser Shunt, sonstige
38.86.17 ↔	Sonstiger chirurgischer Verschluss der A. iliaca	39.29.20 ↔	Gefäss-Shunt oder Bypass an Arterien der oberen Extremität
38.86.19 ↔	Sonstiger chirurgischer Verschluss von viszerale Arterien, sonstige		
38.86.99 ↔	Sonstiger chirurgischer Verschluss von abdominalen Arterien, sonstige		
38.87.00 ↔	Sonstiger chirurgischer Verschluss von abdominalen Venen, n.n.bez.		

- 39.29.51 ↔ Arteriovenöser Shunt [AV-Fistel] an Gefässen der unteren Extremität, perkutan-transluminal, durch Einlage von Stent-Grafts zur Arterialisierung
- 39.29.59 ↔ Arteriovenöser Shunt [AV-Fistel] an Gefässen der unteren Extremität, perkutan-transluminal, sonstige
- 39.31.10 ↔ Naht einer Arterie an Kopf und Hals, n.n.bez.
- 39.31.11 ↔ Naht einer intrakraniellen Arterie
- 39.31.19 ↔ Naht einer Arterie an Kopf und Hals, sonstige
- 39.31.20 ↔ Naht einer Arterie des Oberarms, n.n.bez.
- 39.31.21 ↔ Naht der A. axillaris
- 39.31.22 ↔ Naht der A. brachialis
- 39.31.29 ↔ Naht einer Arterie des Oberarms, sonstige
- 39.31.30 ↔ Naht einer Arterie des Unterarms
- 39.31.40 ↔ Naht einer Arterie der Hand
- 39.31.50 ↔ Naht einer Arterie der unteren Extremität
- 39.31.60 ↔ Naht der Aorta, n.n.bez.
- 39.31.61 ↔ Naht der thorakalen Aorta
- 39.31.62 ↔ Naht der abdominalen Aorta
- 39.31.69 ↔ Naht der Aorta, sonstige
- 39.31.70 ↔ Naht von sonstigen thorakalen Arterien, n.n.bez.
- 39.31.71 ↔ Naht der A. pulmonalis
- 39.31.72 ↔ Naht des Truncus brachiocephalicus
- 39.31.73 ↔ Naht der A. subclavia
- 39.31.79 ↔ Naht von thorakalen Arterien, sonstige
- 39.31.80 ↔ Naht von abdominalen Arterien, n.n.bez.
- 39.31.81 ↔ Naht des Truncus coeliacus
- 39.31.82 ↔ Naht der A. gastrica
- 39.31.83 ↔ Naht der A. hepatica
- 39.31.84 ↔ Naht der A. lienalis
- 39.31.85 ↔ Naht der A. renalis
- 39.31.86 ↔ Naht der A. mesenterialis
- 39.31.87 ↔ Naht der A. lumbalis
- 39.31.88 ↔ Naht der A. iliaca
- 39.31.89 ↔ Naht von abdominalen Arterien, sonstige
- 39.32.11 ↔ Naht einer intrakraniellen Vene
- 39.32.19 ↔ Naht einer Vene an Kopf und Hals, sonstige
- 39.32.30 ↔ Naht einer thorakalen Vene, n.n.bez.
- 39.32.31 ↔ Naht der V. cava superior
- 39.32.32 ↔ Naht der V. brachiocephalica
- 39.32.39 ↔ Naht einer thorakalen Vene, sonstige
- 39.32.40 ↔ Naht einer abdominalen Vene, n.n.bez.
- 39.32.41 ↔ Naht der V. cava inferior
- 39.32.42 ↔ Naht der V. iliaca communis und V. iliaca interna
- 39.49.10 ↔ Revision einer Gefässanastomose
- 39.51.00 ↔ Aneurysma-Clipping, n.n.bez.
- 39.51.11 ↔ Aneurysma-Clipping intrakraniell
- 39.51.99 ↔ Aneurysma-Clipping, sonstige
- 39.52.00 ↔ Sonstige Korrektur eines Aneurysmas, n.n.bez.
- 39.52.11 ↔ Sonstige Korrektur eines Aneurysmas von intrakraniellen Blutgefässen
- 39.52.19 ↔ Sonstige Korrektur eines Aneurysmas von Blutgefässen an Kopf und Hals, sonstige
- 39.52.20 ↔ Sonstige Korrektur eines Aneurysmas der Aorta, n.n.bez.
- 39.52.21 ↔ Sonstige offen chirurgische Korrektur eines Aneurysmas der Aorta ascendens, des Aortenbogens und der thorakalen Aorta
- 39.52.22 ↔ Sonstige offen chirurgische Korrektur eines Aneurysmas der Aorta abdominalis
- 39.52.29 ↔ Sonstige Korrektur eines Aneurysmas der Aorta, sonstige
- 39.53 ↔ Verschluss einer arteriovenösen Fistel
- 39.54.00 ↔ Re-entry Operation, n.n.bez.
- 39.54.09 ↔ Re-entry Operation, sonstige
- 39.54.11 ↔ Re-entry Operation, thorakale Aorta, offen chirurgisch
- 39.54.12 ↔ Re-entry Operation, thorakale Aorta, endovaskulärer Zugang
- 39.54.21 ↔ Re-entry Operation, Aorta abdominalis, offen chirurgisch
- 39.54.22 ↔ Re-entry Operation, Aorta abdominalis, endovaskulärer Zugang
- 39.54.91 ↔ Re-entry Operation, sonstige Gefässe, offen chirurgisch
- 39.54.92 ↔ Re-entry Operation, sonstige Gefässe, endovaskulärer Zugang
- 39.55 ↔ Reimplantation eines abrierenden Nierengefässes
- 39.56.00 ↔ Plastische Rekonstruktion eines Blutgefässes mit Gewebe-Patch, n.n.bez.
- 39.56.11 ↔ Plastische Rekonstruktion von intrakraniellen Gefässen mit Gewebe-Patch
- 39.56.12 ↔ Plastische Rekonstruktion der V. jugularis mit Gewebe-Patch
- 39.56.19 ↔ Plastische Rekonstruktion von Gefässen an Kopf und Hals mit Gewebe-Patch, sonstige
- 39.56.20 ↔ Plastische Rekonstruktion von Gefässen der oberen Extremität mit Gewebe-Patch, n.n.bez.
- 39.56.21 ↔ Plastische Rekonstruktion von Arterien der oberen Extremität mit Gewebe-Patch
- 39.56.22 ↔ Plastische Rekonstruktion der V. subclavia, V. axillaris und V. brachiocephalica mit Gewebe-Patch
- 39.56.23 ↔ Plastische Rekonstruktion von sonstigen tiefen Venen der oberen Extremitäten mit Gewebe-Patch
- 39.56.29 ↔ Plastische Rekonstruktion von Gefässen der oberen Extremität mit Gewebe-Patch, sonstige
- 39.56.30 ↔ Plastische Rekonstruktion von thorakalen Gefässen mit Gewebe-Patch, n.n.bez.
- 39.56.31 ↔ Plastische Rekonstruktion der thorakalen Aorta mit Gewebe-Patch
- 39.56.32 ↔ Plastische Rekonstruktion der V. pulmonalis mit Gewebe-Patch
- 39.56.33 ↔ Plastische Rekonstruktion der V. cava superior mit Gewebe-Patch
- 39.56.39 ↔ Plastische Rekonstruktion von thorakalen Gefässen mit Gewebe-Patch, sonstige
- 39.56.40 ↔ Plastische Rekonstruktion abdominaler Arterien mit Gewebe-Patch, n.n.bez.
- 39.56.41 ↔ Plastische Rekonstruktion der abdominalen Aorta mit Gewebe-Patch
- 39.56.42 ↔ Plastische Rekonstruktion des Truncus coeliacus mit Gewebe-Patch
- 39.56.43 ↔ Plastische Rekonstruktion der A. gastrica mit Gewebe-Patch
- 39.56.44 ↔ Plastische Rekonstruktion der A. hepatica mit Gewebe-Patch
- 39.56.45 ↔ Plastische Rekonstruktion der A. lienalis mit Gewebe-Patch
- 39.56.46 ↔ Plastische Rekonstruktion der A. renalis mit Gewebe-Patch
- 39.56.47 ↔ Plastische Rekonstruktion der A. mesenterica mit Gewebe-Patch
- 39.56.48 ↔ Plastische Rekonstruktion der A. iliaca mit Gewebe-Patch
- 39.56.49 ↔ Plastische Rekonstruktion abdominaler Arterien mit Gewebe-Patch, sonstige
- 39.56.50 ↔ Plastische Rekonstruktion abdominaler Venen mit Gewebe-Patch, n.n.bez.
- 39.56.51 ↔ Plastische Rekonstruktion der V. cava inferior mit Gewebe-Patch
- 39.56.52 ↔ Plastische Rekonstruktion der V. iliaca mit Gewebe-Patch
- 39.56.59 ↔ Plastische Rekonstruktion abdominaler Venen mit Gewebe-Patch, sonstige
- 39.56.60 ↔ Plastische Rekonstruktion von Gefässen der unteren Extremität mit Gewebe-Patch, n.n.bez.
- 39.56.61 ↔ Plastische Rekonstruktion von Arterien der unteren Extremität mit Gewebe-Patch
- 39.56.62 ↔ Plastische Rekonstruktion der V. femoralis und V. poplitea mit Gewebe-Patch
- 39.56.63 ↔ Plastische Rekonstruktion von sonstigen tiefen Venen der unteren Extremitäten mit Gewebe-Patch

39.56.64 ↔	Plastische Rekonstruktion von oberflächlichen Venen des Oberschenkels mit Gewebe-Patch	39.57.62 ↔	Plastische Rekonstruktion der V. femoralis und V. poplitea mit synthetischem Patch Graft
39.56.69 ↔	Plastische Rekonstruktion von Gefässen der unteren Extremität mit Gewebe-Patch, sonstige	39.57.63 ↔	Plastische Rekonstruktion von sonstigen tiefen Venen der unteren Extremitäten mit synthetischem Patch Graft
39.56.99 ↔	Plastische Rekonstruktion eines Blutgefässes mit Gewebe-Patch, sonstige	39.57.64 ↔	Plastische Rekonstruktion von oberflächlichen Venen des Oberschenkels mit synthetischem Patch Graft
39.57.00 ↔	Plastische Rekonstruktion eines Blutgefässes mit synthetischem Patch Graft, n.n.bez.	39.57.69 ↔	Plastische Rekonstruktion von Gefässen der unteren Extremität mit synthetischem Patch Graft, sonstige
39.57.11 ↔	Plastische Rekonstruktion von intrakraniellen Gefässen mit synthetischem Patch Graft	39.57.99 ↔	Plastische Rekonstruktion eines Blutgefässes mit synthetischem Patch Graft, sonstige
39.57.12 ↔	Plastische Rekonstruktion von extrakraniellen Arterien an Kopf und Hals mit synthetischem Patch Graft	39.59.30 ↔	Sonstige plastische Rekonstruktion von Gefässen an Kopf und Hals, n.n.bez.
39.57.13 ↔	Plastische Rekonstruktion der V. jugularis mit synthetischem Patch Graft	39.59.31 ↔	Sonstige plastische Rekonstruktion eines intrakraniellen Gefässes
39.57.19 ↔	Plastische Rekonstruktion von Gefässen an Kopf und Hals mit synthetischem Patch Graft, sonstige	39.59.32 ↔	Sonstige plastische Rekonstruktion der extrakraniellen A. vertebralis
39.57.20 ↔	Plastische Rekonstruktion von Gefässen der oberen Extremität mit synthetischem Patch Graft, n.n.bez.	39.59.33 ↔	Sonstige plastische Rekonstruktion von extrakraniellen Arterien an Kopf und Hals, sonstige
39.57.21 ↔	Plastische Rekonstruktion von Arterien der oberen Extremität mit synthetischem Patch Graft	39.59.34 ↔	Sonstige plastische Rekonstruktion der V. jugularis
39.57.22 ↔	Plastische Rekonstruktion der V. subclavia, V. axillaris und V. brachiocephalica mit synthetischem Patch Graft	39.59.39 ↔	Sonstige plastische Rekonstruktion von Gefässen an Kopf und Hals, sonstige
39.57.23 ↔	Plastische Rekonstruktion von sonstigen tiefen Venen der oberen Extremitäten mit synthetischem Patch Graft	39.59.40 ↔	Sonstige plastische Rekonstruktion von Gefässen der oberen Extremität, n.n.bez.
39.57.29 ↔	Plastische Rekonstruktion von Gefässen der oberen Extremität mit synthetischem Patch Graft, sonstige	39.59.41 ↔	Sonstige plastische Rekonstruktion von Arterien der oberen Extremität
39.57.30 ↔	Plastische Rekonstruktion von thorakalen Gefässen mit synthetischem Patch Graft, n.n.bez.	39.59.42 ↔	Sonstige plastische Rekonstruktion der V. subclavia, V. axillaris und V. brachiocephalica
39.57.31 ↔	Plastische Rekonstruktion der thorakalen Aorta mit synthetischem Patch Graft	39.59.48 ↔	Sonstige plastische Rekonstruktion von sonstigen tiefen Venen der oberen Extremität
39.57.32 ↔	Plastische Rekonstruktion der V. pulmonalis mit synthetischem Patch Graft	39.59.49 ↔	Sonstige plastische Rekonstruktion von Gefässen der oberen Extremität, sonstige
39.57.33 ↔	Plastische Rekonstruktion der V. cava superior mit synthetischem Patch Graft	39.59.50 ↔	Sonstige plastische Rekonstruktion von thorakalen Gefässen, n.n.bez.
39.57.39 ↔	Plastische Rekonstruktion von thorakalen Gefässen mit synthetischem Patch Graft, sonstige	39.59.51 ↔	Sonstige plastische Rekonstruktion der thorakalen Aorta
39.57.40 ↔	Plastische Rekonstruktion abdominalen Arterien mit synthetischem Patch Graft, n.n.bez.	39.59.52 ↔	Sonstige plastische Rekonstruktion der A. pulmonalis
39.57.41 ↔	Plastische Rekonstruktion der abdominalen Aorta mit synthetischem Patch Graft	39.59.53 ↔	Sonstige plastische Rekonstruktion von thorakalen Arterien, sonstige
39.57.42 ↔	Plastische Rekonstruktion des Truncus coeliacus mit synthetischem Patch Graft	39.59.54 ↔	Sonstige plastische Rekonstruktion der V. pulmonalis
39.57.43 ↔	Plastische Rekonstruktion der A. gastrica mit synthetischem Patch Graft	39.59.55 ↔	Sonstige plastische Rekonstruktion der V. cava superior
39.57.44 ↔	Plastische Rekonstruktion der A. hepatica mit synthetischem Patch Graft	39.59.59 ↔	Sonstige plastische Rekonstruktion von thorakalen Gefässen, sonstige
39.57.45 ↔	Plastische Rekonstruktion der A. lienalis mit synthetischem Patch Graft	39.59.60 ↔	Sonstige plastische Rekonstruktion von abdominalen Arterien, n.n.bez.
39.57.46 ↔	Plastische Rekonstruktion der A. renalis mit synthetischem Patch Graft	39.59.61 ↔	Sonstige plastische Rekonstruktion der abdominalen Aorta
39.57.47 ↔	Plastische Rekonstruktion der A. mesenterica mit synthetischem Patch Graft	39.59.62 ↔	Sonstige plastische Rekonstruktion des Truncus coeliacus
39.57.48 ↔	Plastische Rekonstruktion der A. iliaca mit synthetischem Patch Graft	39.59.63 ↔	Sonstige plastische Rekonstruktion der A. gastrica
39.57.49 ↔	Plastische Rekonstruktion abdominalen Arterien mit synthetischem Patch Graft, sonstige	39.59.64 ↔	Sonstige plastische Rekonstruktion A. hepatica
39.57.50 ↔	Plastische Rekonstruktion abdominalen Venen mit synthetischem Patch Graft, n.n.bez.	39.59.65 ↔	Sonstige plastische Rekonstruktion der A. lienalis
39.57.51 ↔	Plastische Rekonstruktion der V. cava inferior mit synthetischem Patch Graft	39.59.66 ↔	Sonstige plastische Rekonstruktion der A. renalis
39.57.52 ↔	Plastische Rekonstruktion der V. iliaca mit synthetischem Patch Graft	39.59.67 ↔	Sonstige plastische Rekonstruktion der A. mesenterica
39.57.59 ↔	Plastische Rekonstruktion abdominalen Venen mit synthetischem Patch Graft, sonstige	39.59.68 ↔	Sonstige plastische Rekonstruktion der A. iliaca
39.57.60 ↔	Plastische Rekonstruktion von Gefässen der unteren Extremität mit synthetischem Patch Graft, n.n.bez.	39.59.69 ↔	Sonstige plastische Rekonstruktion von abdominalen Arterien, sonstige
39.57.61 ↔	Plastische Rekonstruktion von Arterien der unteren Extremität mit synthetischem Patch Graft	39.59.70 ↔	Sonstige plastische Rekonstruktion von abdominalen Venen, n.n.bez.
		39.59.71 ↔	Sonstige plastische Rekonstruktion der V. cava inferior
		39.59.72 ↔	Sonstige plastische Rekonstruktion der V. iliaca
		39.59.79 ↔	Sonstige plastische Rekonstruktion von abdominalen Venen, sonstige
		39.59.80 ↔	Sonstige plastische Rekonstruktion von Gefässen der unteren Extremität, n.n.bez.
		39.59.81 ↔	Sonstige plastische Rekonstruktion von Arterien der unteren Extremität

39.59.82 ↔	Sonstige plastische Rekonstruktion der V. femoralis	39.77.30 ↔	Perkutane Laserangioplastie an intrakraniell(en) Gefäss(en)
39.59.83 ↔	Sonstige plastische Rekonstruktion der V. poplitea	39.77.40 ↔	Perkutane Atherektomie an intrakraniell(en) Gefäss(en)
39.59.88 ↔	Sonstige plastische Rekonstruktion von sonstigen tiefen Venen der unteren Extremität	39.77.50 ↔	Perkutane selektive Thrombolyse von intrakraniell(en) Gefäss(en)
39.59.89 ↔	Sonstige plastische Rekonstruktion von Gefässen der unteren Extremität, sonstige	39.77.61 ↔	Perkutane Rotationsthrombektomie an intrakraniell(en) Gefäss(en)
39.59.90 ↔	Sonstige plastische Rekonstruktion eines Gefässes, Venenklappenplastik	39.77.62 ↔	Perkutane Thrombektomie an intrakraniell(en) Gefäss(en)
39.75.01 ↔	Perkutan-transluminale Gefässintervention, sonstige Gefässe, Fremdkörperentfernung	39.77.70 ↔	Perkutane endovaskuläre Fremdkörperentfernung aus intrakraniell(en) Gefäss(en)
39.75.10 ↔	Perkutan-transluminale Gefässintervention, sonstige Gefässe, Kathetersysteme zu Rekanalisation von Totalverschlüssen	39.77.80 ↔	Perkutan-transluminale intraarterielle Spasmolyse bei zerebrovaskulären Vasospasmen
39.75.11 ↔	Perkutan-transluminale Gefässintervention, sonstige Gefässe, Rotationsthrombektomie	39.79.71 ↔	Kathetertechnischer Verschluss mittels Laser, an Arterien der oberen Extremitäten
39.75.12 ↔	Perkutan-transluminale Gefässintervention, sonstige Gefässe, Laserangioplastie	39.79.75 ↔	Kathetertechnischer Verschluss mittels Laser, an Gefässen der unteren Extremitäten
39.75.13 ↔	Perkutan-transluminale Gefässintervention, sonstige Gefässe, Embolie-Protektionssystem (periphere oder viszerale Gefässe)	39.79.76 ↔	Kathetertechnischer Verschluss mittels Laser, an viszeralen Gefässen
39.75.14 ↔	Perkutan-transluminale Gefässintervention, sonstige Gefässe, Atherektomie	39.79.77 ↔	Kathetertechnischer Verschluss mittels Laser, an abdominalen und pelvinen Gefässen
39.75.15 ↔	Perkutan-transluminale Gefässintervention, sonstige Gefässe, selektive Thrombolyse	39.79.79 ↔	Kathetertechnischer Verschluss von Arterien mittels Laser, sonstige Gefässe, sonstige
39.75.16 ↔	Perkutan-transluminale Gefässintervention sonstige Gefässe, selektive Thrombolyse, ultraschallunterstützt	39.79.81 ↔	Kathetertechnischer Verschluss mittels Radiofrequenz an Arterien der oberen Extremitäten
39.75.17 ↔	Perkutan-transluminale Thrombektomie, sonstige Gefässe	39.79.85 ↔	Kathetertechnischer Verschluss mittels Radiofrequenz an Gefässen der unteren Extremitäten
39.75.18 ↔	Perkutan-transluminale Ballonangioplastie, sonstige Gefässe	39.79.86 ↔	Kathetertechnischer Verschluss mittels Radiofrequenz an viszeralen Gefässen
39.75.1A ↔	Perkutan-transluminale Angioplastik oder Atherektomie mittels Lithotripsie, sonstige Gefässe	39.79.87 ↔	Kathetertechnischer Verschluss mittels Radiofrequenz an abdominalen und pelvinen Gefässen
39.75.1B ↔	Perkutan-transluminale Bladeangioplastie, sonstige Gefässe	39.79.89 ↔	Kathetertechnischer Verschluss mittels Radiofrequenz an sonstigen Gefässen, sonstige
39.75.20 †↔	Perkutan-transluminale Gefässintervention, sonstige Gefässe, kathetergestützte Radiofrequenzablation über die A. renalis	39.7A.09 ↔	Endovaskuläre Implantation eines Stent-Grafts [Stent-Prothese] in sonstige Gefässe, sonstige
39.75.21 †↔	Perkutan-transluminale Gefässintervention, sonstige Gefässe, kathetergestützte zirkumferentielle Ultraschallablation über die A. renalis	39.7A.11 ↔	Endovaskuläre Implantation, iliakal, 1 Stent-Prothese, ohne Öffnung
39.76.10 ↔	Perkutane Ballonangioplastie an präzerebralem(en) (extrakraniell(en)) Gefäss(en)	39.7A.12 ↔	Endovaskuläre Implantation, iliakal, 2 Stent-Prothesen, ohne Öffnung
39.76.11 ↔	Perkutane Angioplastik oder Atherektomie mittels Lithotripsie an präzerebralem(en) (extrakraniell(en)) Gefäss(en)	39.7A.13 ↔	Endovaskuläre Implantation, iliakal, 3 Stent-Prothesen, ohne Öffnung
39.76.20 ↔	Perkutane Bladeangioplastie an präzerebralem(en) (extrakraniell(en)) Gefäss(en)	39.7A.14 ↔	Endovaskuläre Implantation, iliakal, 4 Stent-Prothesen, ohne Öffnung
39.76.30 ↔	Perkutane Laserangioplastie an präzerebralem(en) (extrakraniell(en)) Gefäss(en)	39.7A.15 ↔	Endovaskuläre Implantation, iliakal, 5 Stent-Prothesen, ohne Öffnung
39.76.40 ↔	Perkutane Atherektomie an präzerebralem(en) (extrakraniell(en)) Gefäss(en)	39.7A.16 ↔	Endovaskuläre Implantation, iliakal, 6 und mehr Stent-Prothesen, ohne Öffnung
39.76.50 ↔	Perkutane selektive Thrombolyse an extrakraniellen Gefässen des Kopfes und Halses	39.7A.22 ↔	Endovaskuläre Implantation in Beckenarterie eines Stent-Grafts [Stent-Prothese], mit Versorgung eines Gefässabganges in Parallelgraft-Technik
39.76.61 ↔	Perkutane Rotationsthrombektomie an präzerebralem(en) (extrakraniell(en)) Gefäss(en)	39.7A.31 ↔	Endovaskuläre Implantation eines Stent-Grafts [Stent-Prothese] in die V. cava
39.76.62 ↔	Perkutane Thrombektomie an präzerebralem(en) (extrakraniell(en)) Gefäss(en)	39.7A.32 ↔	Endovaskuläre Implantation eines Stent-Grafts [Stent-Prothese] in die V. portae
39.76.70 ↔	Perkutane endovaskuläre Fremdkörperentfernung aus extrakraniellen Gefässen des Kopfes und Halses	39.7A.41 ↔	Endovaskuläre Implantation eines Stent-Grafts [Stent-Prothese] in Nierengefässe
39.76.99 ↔	Perkutan-transluminale endovaskuläre Intervention an präzerebralem(en) (extrakraniell(en)) Gefäss(en), sonstige	39.8X.10 ↔	Exploration des Glomus caroticum und anderer Paraganglien
39.77.00 ↔	Perkutan-transluminale endovaskuläre Intervention an intrakraniell(en) Gefäss(en), n.n.bez.	39.8X.11 ↔	Exzision des Glomus caroticum und anderer Paraganglien
39.77.09 ↔	Perkutan-transluminale endovaskuläre Intervention an intrakraniell(en) Gefäss(en), sonstige	39.8X.21 ↔	Revision ohne Ersatz eines Impulsgenerators zur Aktivierung des Baroreflexes
39.77.10 ↔	Perkutane Ballonangioplastie an intrakraniell(en) Gefäss(en)	39.8X.22 ↔	Entfernen eines Impulsgenerators zur Aktivierung des Baroreflexes
39.77.20 ↔	Perkutane Bladeangioplastie an intrakraniell(en) Gefäss(en)	39.8X.31 ↔	Revision ohne Ersatz einer (von) Elektrode(n) zur Aktivierung des Baroreflexes
		39.8X.32 ↔	Entfernen einer (von) Elektrode(n) zur Aktivierung des Baroreflexes

39.8X.99 ↔ Operationen am Glomus caroticum, Sinus caroticus und anderen Paraganglien, sonstige	39.B1.JI ↔ (Perkutan-)transluminale Implantation von Stents ohne Medikamentenfreisetzung, V. portae
39.99.10 ↔ Aortopexie	39.B1.L1 ↔ (Perkutan-)transluminale Implantation von Stents ohne Medikamentenfreisetzung, spinale Gefäße
39.99.20 ↔ Operationen bei kongenitalen Gefässanomalien, n.n.bez.	39.B2.09 ↔ (Perkutan-)transluminale Implantation von Stents mit Medikamentenfreisetzung, sonstige
39.99.22 ↔ Operationen bei kongenitalen Anomalien der A. oder V. pulmonalis oder bei A. lusoria	39.B2.11 ↔ (Perkutan-)transluminale Implantation von Stents mit Medikamentenfreisetzung, intrakranielle Gefäße
39.99.23 ↔ Operationen bei kongenitalen Anomalien der V. cava	39.B2.22 ↔ (Perkutan-)transluminale Implantation von Stents mit Medikamentenfreisetzung, A. carotis n.n.bez.
39.99.24 ↔ Operationen bei kongenitalen Kollateralgefäßen und Unifokalisierung	39.B2.23 ↔ (Perkutan-)transluminale Implantation von Stents mit Medikamentenfreisetzung, A. carotis communis
39.99.39 ↔ Operationen bei sonstigen kongenitalen Gefässanomalien	39.B2.25 ↔ (Perkutan-)transluminale Implantation von Stents mit Medikamentenfreisetzung, A. carotis interna extrakraniell
39.B1.09 ↔ (Perkutan-)transluminale Implantation von Stents ohne Medikamentenfreisetzung, sonstige	39.B2.26 ↔ (Perkutan-)transluminale Implantation von Stents mit Medikamentenfreisetzung, A. carotis interna extrakraniell mit A. carotis communis
39.B1.11 ↔ (Perkutan-)transluminale Implantation von Stents ohne Medikamentenfreisetzung, intrakranielle Gefäße	39.B2.27 ↔ (Perkutan-)transluminale Implantation von Stents mit Medikamentenfreisetzung, A. carotis externa
39.B1.22 ↔ (Perkutan-)transluminale Implantation von Stents ohne Medikamentenfreisetzung, A. carotis n.n.bez.	39.B2.28 ↔ (Perkutan-)transluminale Implantation von Stents mit Medikamentenfreisetzung, A. vertebralis extrakraniell
39.B1.23 ↔ (Perkutan-)transluminale Implantation von Stents ohne Medikamentenfreisetzung, A. carotis communis	39.B2.31 ↔ (Perkutan-)transluminale Implantation von Stents mit Medikamentenfreisetzung, Gefäße von Schulter und Oberarm
39.B1.25 ↔ (Perkutan-)transluminale Implantation von Stents ohne Medikamentenfreisetzung, A. carotis interna extrakraniell	39.B2.51 ↔ (Perkutan-)transluminale Implantation von Stents mit Medikamentenfreisetzung, Gefäße von Unterarm
39.B1.26 ↔ (Perkutan-)transluminale Implantation von Stents ohne Medikamentenfreisetzung, A. carotis interna extrakraniell mit A. carotis communis	39.B2.71 ↔ (Perkutan-)transluminale Implantation von Stents mit Medikamentenfreisetzung, Aorta
39.B1.27 ↔ (Perkutan-)transluminale Implantation von Stents ohne Medikamentenfreisetzung, A. carotis externa	39.B2.74 ↔ (Perkutan-)transluminale Implantation von Stents mit Medikamentenfreisetzung, Aortenisthmus
39.B1.28 ↔ (Perkutan-)transluminale Implantation von Stents ohne Medikamentenfreisetzung, A. vertebralis extrakraniell	39.B2.81 ↔ (Perkutan-)transluminale Implantation von Stents mit Medikamentenfreisetzung, andere thorakale Gefäße
39.B1.31 ↔ (Perkutan-)transluminale Implantation von Stents ohne Medikamentenfreisetzung, Gefäße von Schulter und Oberarm	39.B2.A4 ↔ (Perkutan-)transluminale Implantation von Stents mit Medikamentenfreisetzung, A. pulmonalis
39.B1.51 ↔ (Perkutan-)transluminale Implantation von Stents ohne Medikamentenfreisetzung, Gefäße von Unterarm	39.B2.C1 ↔ (Perkutan-)transluminale Implantation von Stents mit Medikamentenfreisetzung, andere abdominale und pelvine Arterien
39.B1.71 ↔ (Perkutan-)transluminale Implantation von Stents ohne Medikamentenfreisetzung, Aorta	39.B2.C3 ↔ (Perkutan-)transluminale Implantation von Stents mit Medikamentenfreisetzung, A. iliaca
39.B1.74 ↔ (Perkutan-)transluminale Implantation von Stents ohne Medikamentenfreisetzung, Aortenisthmus	39.B2.D1 ↔ (Perkutan-)transluminale Implantation von Stents mit Medikamentenfreisetzung, viszerale Gefäße
39.B1.81 ↔ (Perkutan-)transluminale Implantation von Stents ohne Medikamentenfreisetzung, andere thorakale Gefäße	39.B2.G1 ↔ (Perkutan-)transluminale Implantation von Stents mit Medikamentenfreisetzung, Arterien vom Oberschenkel
39.B1.A4 ↔ (Perkutan-)transluminale Implantation von Stents ohne Medikamentenfreisetzung, A. pulmonalis	39.B2.H1 ↔ (Perkutan-)transluminale Implantation von Stents mit Medikamentenfreisetzung, Gefäße vom Unterschenkel
39.B1.C1 ↔ (Perkutan-)transluminale Implantation von Stents ohne Medikamentenfreisetzung, andere abdominale und pelvine Arterien	39.B2.J3 ↔ (Perkutan-)transluminale Implantation von Stents mit Medikamentenfreisetzung, V. pulmonalis
39.B1.C3 ↔ (Perkutan-)transluminale Implantation von Stents ohne Medikamentenfreisetzung, A. iliaca	39.B2.J7 ↔ (Perkutan-)transluminale Implantation von Stents mit Medikamentenfreisetzung, V. cava
39.B1.D1 ↔ (Perkutan-)transluminale Implantation von Stents ohne Medikamentenfreisetzung, viszerale Gefäße	39.B2.JB ↔ (Perkutan-)transluminale Implantation von Stents mit Medikamentenfreisetzung, andere abdominale und pelvine Venen
39.B1.G1 ↔ (Perkutan-)transluminale Implantation von Stents ohne Medikamentenfreisetzung, Arterien vom Oberschenkel	39.B2.JF ↔ (Perkutan-)transluminale Implantation von Stents mit Medikamentenfreisetzung, Venen vom Oberschenkel
39.B1.H1 ↔ (Perkutan-)transluminale Implantation von Stents ohne Medikamentenfreisetzung, Gefäße vom Unterschenkel	39.B2.JI ↔ (Perkutan-)transluminale Implantation von Stents mit Medikamentenfreisetzung, V. portae
39.B1.J3 ↔ (Perkutan-)transluminale Implantation von Stents ohne Medikamentenfreisetzung, V. pulmonalis	39.B2.L1 ↔ (Perkutan-)transluminale Implantation von Stents mit Medikamentenfreisetzung, spinale Gefäße
39.B1.J7 ↔ (Perkutan-)transluminale Implantation von Stents ohne Medikamentenfreisetzung, V. cava	39.B3.09 ↔ (Perkutan-)transluminale Implantation von gecoverten Stents ohne Medikamentenfreisetzung, sonstige
39.B1.JB ↔ (Perkutan-)transluminale Implantation von Stents ohne Medikamentenfreisetzung, andere abdominale und pelvine Venen	39.B3.11 ↔ (Perkutan-)transluminale Implantation von gecoverten Stents ohne Medikamentenfreisetzung, intrakranielle Gefäße
39.B1.JF ↔ (Perkutan-)transluminale Implantation von Stents ohne Medikamentenfreisetzung, Venen vom Oberschenkel	

- 39.B3.22 ↔ (Perkutan-)transluminale Implantation von gecoverten Stents ohne Medikamentenfreisetzung, A. carotis n.n.bez.
- 39.B3.23 ↔ (Perkutan-)transluminale Implantation von gecoverten Stents ohne Medikamentenfreisetzung, A. carotis communis
- 39.B3.25 ↔ (Perkutan-)transluminale Implantation von gecoverten Stents ohne Medikamentenfreisetzung, A. carotis interna extrakraniell
- 39.B3.26 ↔ (Perkutan-)transluminale Implantation von gecoverten Stents ohne Medikamentenfreisetzung, A. carotis interna extrakraniell mit A. carotis communis
- 39.B3.27 ↔ (Perkutan-)transluminale Implantation von gecoverten Stents ohne Medikamentenfreisetzung, A. carotis externa
- 39.B3.28 ↔ (Perkutan-)transluminale Implantation von gecoverten Stents ohne Medikamentenfreisetzung, A. vertebralis extrakraniell
- 39.B3.31 ↔ (Perkutan-)transluminale Implantation von gecoverten Stents ohne Medikamentenfreisetzung, Gefäße von Schulter und Oberarm
- 39.B3.51 ↔ (Perkutan-)transluminale Implantation von gecoverten Stents ohne Medikamentenfreisetzung, Gefäße von Unterarm
- 39.B3.81 ↔ (Perkutan-)transluminale Implantation von gecoverten Stents ohne Medikamentenfreisetzung, andere thorakale Gefäße
- 39.B3.C1 ↔ (Perkutan-)transluminale Implantation von gecoverten Stents ohne Medikamentenfreisetzung, andere abdominale und pelvine Arterien
- 39.B3.C3 ↔ (Perkutan-)transluminale Implantation von gecoverten Stents ohne Medikamentenfreisetzung, A. iliaca
- 39.B3.D1 ↔ (Perkutan-)transluminale Implantation von gecoverten Stents ohne Medikamentenfreisetzung, viszerale Gefäße
- 39.B3.G1 ↔ (Perkutan-)transluminale Implantation von gecoverten Stents ohne Medikamentenfreisetzung, Arterien vom Oberschenkel
- 39.B3.H1 ↔ (Perkutan-)transluminale Implantation von gecoverten Stents ohne Medikamentenfreisetzung, Gefäße vom Unterschenkel
- 39.B3.J7 ↔ (Perkutan-)transluminale Implantation von gecoverten Stents ohne Medikamentenfreisetzung, V. cava
- 39.B3.JB ↔ (Perkutan-)transluminale Implantation von gecoverten Stents ohne Medikamentenfreisetzung, andere abdominale und pelvine Venen
- 39.B3.JF ↔ (Perkutan-)transluminale Implantation von gecoverten Stents ohne Medikamentenfreisetzung, Venen vom Oberschenkel
- 39.B3.JI ↔ (Perkutan-)transluminale Implantation von gecoverten Stents ohne Medikamentenfreisetzung, V. portae
- 39.B3.L1 ↔ (Perkutan-)transluminale Implantation von gecoverten Stents ohne Medikamentenfreisetzung, spinale Gefäße
- 39.B4.09 ↔ (Perkutan-)transluminale Implantation von gecoverten Stents mit Medikamentenfreisetzung, sonstige
- 39.B4.11 ↔ (Perkutan-)transluminale Implantation von gecoverten Stents mit Medikamentenfreisetzung, intrakranielle Gefäße
- 39.B4.22 ↔ (Perkutan-)transluminale Implantation von gecoverten Stents mit Medikamentenfreisetzung, A. carotis n.n.bez.
- 39.B4.23 ↔ (Perkutan-)transluminale Implantation von gecoverten Stents mit Medikamentenfreisetzung, A. carotis communis
- 39.B4.25 ↔ (Perkutan-)transluminale Implantation von gecoverten Stents mit Medikamentenfreisetzung, A. carotis interna extrakraniell
- 39.B4.26 ↔ (Perkutan-)transluminale Implantation von gecoverten Stents mit Medikamentenfreisetzung, A. carotis interna extrakraniell mit A. carotis communis
- 39.B4.27 ↔ (Perkutan-)transluminale Implantation von gecoverten Stents mit Medikamentenfreisetzung, A. carotis externa
- 39.B4.28 ↔ (Perkutan-)transluminale Implantation von gecoverten Stents mit Medikamentenfreisetzung, A. vertebralis extrakraniell
- 39.B4.31 ↔ (Perkutan-)transluminale Implantation von gecoverten Stents mit Medikamentenfreisetzung, Gefäße von Schulter und Oberarm
- 39.B4.51 ↔ (Perkutan-)transluminale Implantation von gecoverten Stents mit Medikamentenfreisetzung, Gefäße von Unterarm
- 39.B4.81 ↔ (Perkutan-)transluminale Implantation von gecoverten Stents mit Medikamentenfreisetzung, andere thorakale Gefäße
- 39.B4.C1 ↔ (Perkutan-)transluminale Implantation von gecoverten Stents mit Medikamentenfreisetzung, andere abdominale und pelvine Arterien
- 39.B4.C3 ↔ (Perkutan-)transluminale Implantation von gecoverten Stents mit Medikamentenfreisetzung, A. iliaca
- 39.B4.D1 ↔ (Perkutan-)transluminale Implantation von gecoverten Stents mit Medikamentenfreisetzung, viszerale Gefäße
- 39.B4.G1 ↔ (Perkutan-)transluminale Implantation von gecoverten Stents mit Medikamentenfreisetzung, Arterien vom Oberschenkel
- 39.B4.H1 ↔ (Perkutan-)transluminale Implantation von gecoverten Stents mit Medikamentenfreisetzung, Gefäße vom Unterschenkel
- 39.B4.J7 ↔ (Perkutan-)transluminale Implantation von gecoverten Stents mit Medikamentenfreisetzung, V. cava
- 39.B4.JB ↔ (Perkutan-)transluminale Implantation von gecoverten Stents mit Medikamentenfreisetzung, andere abdominale und pelvine Venen
- 39.B4.JF ↔ (Perkutan-)transluminale Implantation von gecoverten Stents mit Medikamentenfreisetzung, Venen vom Oberschenkel
- 39.B4.JI ↔ (Perkutan-)transluminale Implantation von gecoverten Stents mit Medikamentenfreisetzung, V. portae
- 39.B4.L1 ↔ (Perkutan-)transluminale Implantation von gecoverten Stents mit Medikamentenfreisetzung, spinale Gefäße
- 39.B5.09 ↔ (Perkutan-)transluminale Implantation von ungecoverten Cheatham-Platinum-Stents, sonstige
- 39.B5.11 ↔ (Perkutan-)transluminale Implantation von ungecoverten Cheatham-Platinum-Stents, intrakranielle Gefäße
- 39.B5.22 ↔ (Perkutan-)transluminale Implantation von ungecoverten Cheatham-Platinum-Stents, A. carotis n.n.bez.
- 39.B5.23 ↔ (Perkutan-)transluminale Implantation von ungecoverten Cheatham-Platinum-Stents, A. carotis communis
- 39.B5.25 ↔ (Perkutan-)transluminale Implantation von ungecoverten Cheatham-Platinum-Stents, A. carotis interna extrakraniell
- 39.B5.26 ↔ (Perkutan-)transluminale Implantation von ungecoverten Cheatham-Platinum-Stents, A. carotis interna extrakraniell mit A. carotis communis
- 39.B5.27 ↔ (Perkutan-)transluminale Implantation von ungecoverten Cheatham-Platinum-Stents, A. carotis externa

- 39.B5.31 ↔ (Perkutan-)transluminale Implantation von ungecoverten Cheatham-Platinum-Stents, Gefässe von Schulter und Oberarm
- 39.B5.51 ↔ (Perkutan-)transluminale Implantation von ungecoverten Cheatham-Platinum-Stents, Gefässe von Unterarm
- 39.B5.71 ↔ (Perkutan-)transluminale Implantation von ungecoverten Cheatham-Platinum-Stents, Aorta
- 39.B5.74 ↔ (Perkutan-)transluminale Implantation von ungecoverten Cheatham-Platinum-Stents, Aortenisthmus
- 39.B5.81 ↔ (Perkutan-)transluminale Implantation von ungecoverten Cheatham-Platinum-Stents, andere thorakale Gefässe
- 39.B5.C1 ↔ (Perkutan-)transluminale Implantation von ungecoverten Cheatham-Platinum-Stents, andere abdominale und pelvine Arterien
- 39.B5.C3 ↔ (Perkutan-)transluminale Implantation von ungecoverten Cheatham-Platinum-Stents, A. iliaca
- 39.B5.D1 ↔ (Perkutan-)transluminale Implantation von ungecoverten Cheatham-Platinum-Stents, viszerale Gefässe
- 39.B5.G1 ↔ (Perkutan-)transluminale Implantation von ungecoverten Cheatham-Platinum-Stents, Arterien vom Oberschenkel
- 39.B5.H1 ↔ (Perkutan-)transluminale Implantation von ungecoverten Cheatham-Platinum-Stents, Gefässe vom Unterschenkel
- 39.B5.J7 ↔ (Perkutan-)transluminale Implantation von ungecoverten Cheatham-Platinum-Stents, V. cava
- 39.B5.JB ↔ (Perkutan-)transluminale Implantation von ungecoverten Cheatham-Platinum-Stents, andere abdominale und pelvine Venen
- 39.B5.JF ↔ (Perkutan-)transluminale Implantation von ungecoverten Cheatham-Platinum-Stents, Venen vom Oberschenkel
- 39.B5.JI ↔ (Perkutan-)transluminale Implantation von ungecoverten Cheatham-Platinum-Stents, V. portae
- 39.B5.L1 ↔ (Perkutan-)transluminale Implantation von ungecoverten Cheatham-Platinum-Stents, spinale Gefässe
- 39.B6.09 ↔ (Perkutan-)transluminale Implantation von gecoverten Cheatham-Platinum-Stents, sonstige
- 39.B6.11 ↔ (Perkutan-)transluminale Implantation von gecoverten Cheatham-Platinum-Stents, intrakranielle Gefässe
- 39.B6.22 ↔ (Perkutan-)transluminale Implantation von gecoverten Cheatham-Platinum-Stents, A. carotis n.n.bez.
- 39.B6.23 ↔ (Perkutan-)transluminale Implantation von gecoverten Cheatham-Platinum-Stents, A. carotis communis
- 39.B6.25 ↔ (Perkutan-)transluminale Implantation von gecoverten Cheatham-Platinum-Stents, A. carotis interna extrakraniell
- 39.B6.26 ↔ (Perkutan-)transluminale Implantation von gecoverten Cheatham-Platinum-Stents, A. carotis interna extrakraniell mit A. carotis communis
- 39.B6.27 ↔ (Perkutan-)transluminale Implantation von gecoverten Cheatham-Platinum-Stents, A. carotis externa
- 39.B6.31 ↔ (Perkutan-)transluminale Implantation von gecoverten Cheatham-Platinum-Stents, Gefässe von Schulter und Oberarm
- 39.B6.51 ↔ (Perkutan-)transluminale Implantation von gecoverten Cheatham-Platinum-Stents, Gefässe von Unterarm
- 39.B6.71 ↔ (Perkutan-)transluminale Implantation von gecoverten Cheatham-Platinum-Stents, Aorta
- 39.B6.74 ↔ (Perkutan-)transluminale Implantation von gecoverten Cheatham-Platinum-Stents, Aortenisthmus
- 39.B6.81 ↔ (Perkutan-)transluminale Implantation von gecoverten Cheatham-Platinum-Stents, andere thorakale Gefässe
- 39.B6.C1 ↔ (Perkutan-)transluminale Implantation von gecoverten Cheatham-Platinum-Stents, andere abdominale und pelvine Arterien
- 39.B6.C3 ↔ (Perkutan-)transluminale Implantation von gecoverten Cheatham-Platinum-Stents, A. iliaca
- 39.B6.D1 ↔ (Perkutan-)transluminale Implantation von gecoverten Cheatham-Platinum-Stents, viszerale Gefässe
- 39.B6.G1 ↔ (Perkutan-)transluminale Implantation von gecoverten Cheatham-Platinum-Stents, Arterien vom Oberschenkel
- 39.B6.H1 ↔ (Perkutan-)transluminale Implantation von gecoverten Cheatham-Platinum-Stents, Gefässe vom Unterschenkel
- 39.B6.J7 ↔ (Perkutan-)transluminale Implantation von gecoverten Cheatham-Platinum-Stents, V. cava
- 39.B6.JB ↔ (Perkutan-)transluminale Implantation von gecoverten Cheatham-Platinum-Stents, andere abdominale und pelvine Venen
- 39.B6.JF ↔ (Perkutan-)transluminale Implantation von gecoverten Cheatham-Platinum-Stents, Venen vom Oberschenkel
- 39.B6.JI ↔ (Perkutan-)transluminale Implantation von gecoverten Cheatham-Platinum-Stents, V. portae
- 39.B6.L1 ↔ (Perkutan-)transluminale Implantation von gecoverten Cheatham-Platinum-Stents, spinale Gefässe
- 39.B7.09 ↔ (Perkutan-)transluminale Implantation von ungecoverten grosslumige Stents, sonstige
- 39.B7.11 ↔ (Perkutan-)transluminale Implantation von ungecoverten grosslumige Stents, intrakranielle Gefässe
- 39.B7.22 ↔ (Perkutan-)transluminale Implantation von ungecoverten grosslumige Stents, A. carotis n.n.bez.
- 39.B7.23 ↔ (Perkutan-)transluminale Implantation von ungecoverten grosslumige Stents, A. carotis communis
- 39.B7.25 ↔ (Perkutan-)transluminale Implantation von ungecoverten grosslumige Stents, A. carotis interna extrakraniell
- 39.B7.26 ↔ (Perkutan-)transluminale Implantation von ungecoverten grosslumige Stents, A. carotis interna extrakraniell mit A. carotis communis
- 39.B7.27 ↔ (Perkutan-)transluminale Implantation von ungecoverten grosslumige Stents, A. carotis externa
- 39.B7.28 ↔ (Perkutan-)transluminale Implantation von ungecoverten grosslumige Stents, A. vertebralis extrakraniell
- 39.B7.31 ↔ (Perkutan-)transluminale Implantation von ungecoverten grosslumige Stents, Gefässe von Schulter und Oberarm
- 39.B7.51 ↔ (Perkutan-)transluminale Implantation von ungecoverten grosslumige Stents, Gefässe von Unterarm
- 39.B7.71 ↔ (Perkutan-)transluminale Implantation von ungecoverten grosslumige Stents, Aorta
- 39.B7.74 ↔ (Perkutan-)transluminale Implantation von ungecoverten grosslumige Stents, Aortenisthmus
- 39.B7.81 ↔ (Perkutan-)transluminale Implantation von ungecoverten grosslumige Stents, andere thorakale Gefässe
- 39.B7.A4 ↔ (Perkutan-)transluminale Implantation von ungecoverten grosslumige Stents, A. pulmonalis

39.B7.C1 ↔ (Perkutan-)transluminale Implantation von ungecoverten grosslumige Stents, andere abdominale und pelvine Arterien	39.B8.G1 ↔ (Perkutan-)transluminale Implantation von gecoverten grosslumige Stents, Arterien vom Oberschenkel
39.B7.C3 ↔ (Perkutan-)transluminale Implantation von ungecoverten grosslumige Stents, A. iliaca	39.B8.H1 ↔ (Perkutan-)transluminale Implantation von gecoverten grosslumige Stents, Gefässe vom Unterschenkel
39.B7.D1 ↔ (Perkutan-)transluminale Implantation von ungecoverten grosslumige Stents, viszerale Gefässe	39.B8.J3 ↔ (Perkutan-)transluminale Implantation von gecoverten grosslumige Stents, V. pulmonalis
39.B7.G1 ↔ (Perkutan-)transluminale Implantation von ungecoverten grosslumige Stents, Arterien vom Oberschenkel	39.B8.J7 ↔ (Perkutan-)transluminale Implantation von gecoverten grosslumige Stents, V. cava
39.B7.H1 ↔ (Perkutan-)transluminale Implantation von ungecoverten grosslumige Stents, Gefässe vom Unterschenkel	39.B8.JB ↔ (Perkutan-)transluminale Implantation von gecoverten grosslumige Stents, andere abdominale und pelvine Venen
39.B7.J3 ↔ (Perkutan-)transluminale Implantation von ungecoverten grosslumige Stents, V. pulmonalis	39.B8.JF ↔ (Perkutan-)transluminale Implantation von gecoverten grosslumige Stents, Venen vom Oberschenkel
39.B7.J7 ↔ (Perkutan-)transluminale Implantation von ungecoverten grosslumige Stents, V. cava	39.B8.JI ↔ (Perkutan-)transluminale Implantation von gecoverten grosslumige Stents, V. portae
39.B7.JB ↔ (Perkutan-)transluminale Implantation von ungecoverten grosslumige Stents, andere abdominale und pelvine Venen	39.B8.L1 ↔ (Perkutan-)transluminale Implantation von gecoverten grosslumige Stents, spinale Gefässe
39.B7.JF ↔ (Perkutan-)transluminale Implantation von ungecoverten grosslumige Stents, Venen vom Oberschenkel	39.BA.09 ↔ (Perkutan-)transluminale Implantation von ungecoverten Wachstumsstents, sonstige
39.B7.JI ↔ (Perkutan-)transluminale Implantation von ungecoverten grosslumige Stents, V. portae	39.BA.A4 ↔ (Perkutan-)transluminale Implantation von ungecoverten Wachstumsstents, A. pulmonalis
39.B7.L1 ↔ (Perkutan-)transluminale Implantation von ungecoverten grosslumige Stents, spinale Gefässe	39.BA.J3 ↔ (Perkutan-)transluminale Implantation von ungecoverten Wachstumsstents, V. pulmonalis
39.B8.09 ↔ (Perkutan-)transluminale Implantation von gecoverten grosslumige Stents, sonstige	39.BB.09 ↔ (Perkutan-)transluminale Implantation von gecoverten Wachstumsstents, sonstige
39.B8.11 ↔ (Perkutan-)transluminale Implantation von gecoverten grosslumige Stents, intrakranielle Gefässe	39.BB.A4 ↔ (Perkutan-)transluminale Implantation von gecoverten Wachstumsstents, A. pulmonalis
39.B8.22 ↔ (Perkutan-)transluminale Implantation von gecoverten grosslumige Stents, A. carotis n.n.bez.	39.BB.J3 ↔ (Perkutan-)transluminale Implantation von gecoverten Wachstumsstents, V. pulmonalis
39.B8.23 ↔ (Perkutan-)transluminale Implantation von gecoverten grosslumige Stents, A. carotis communis	39.BE ↔ (Perkutan-)transluminale Implantation eines selbstexpandierenden Bifurkationsstents, intrakraniell
39.B8.25 ↔ (Perkutan-)transluminale Implantation von gecoverten grosslumige Stents, A. carotis interna extrakraniell	39.BF.09 ↔ (Perkutan-)transluminale Implantation von selbstexpandierenden Mikrostenstents, sonstige
39.B8.26 ↔ (Perkutan-)transluminale Implantation von gecoverten grosslumige Stents, A. carotis interna extrakraniell mit A. carotis communis	39.BF.11 ↔ (Perkutan-)transluminale Implantation von selbstexpandierenden Mikrostenstents, intrakranielle Gefässe
39.B8.27 ↔ (Perkutan-)transluminale Implantation von gecoverten grosslumige Stents, A. carotis externa	39.BF.51 ↔ (Perkutan-)transluminale Implantation von selbstexpandierenden Mikrostenstents, Gefässe vom Unterarm
39.B8.28 ↔ (Perkutan-)transluminale Implantation von gecoverten grosslumige Stents, A. vertebralis extrakraniell	39.BF.H1 ↔ (Perkutan-)transluminale Implantation von selbstexpandierenden Mikrostenstents, Gefässe vom Unterschenkel
39.B8.31 ↔ (Perkutan-)transluminale Implantation von gecoverten grosslumige Stents, Gefässe von Schulter und Oberarm	39.BG.09 ↔ (Perkutan-)transluminale Implantation von aus Einzeldrähten verwobenen Nitinolstents, sonstige
39.B8.51 ↔ (Perkutan-)transluminale Implantation von gecoverten grosslumige Stents, Gefässe von Unterarm	39.BG.31 ↔ (Perkutan-)transluminale Implantation von aus Einzeldrähten verwobenen Nitinolstents, Gefässe von Schulter und Oberarm
39.B8.71 ↔ (Perkutan-)transluminale Implantation von gecoverten grosslumige Stents, Aorta	39.BG.81 ↔ (Perkutan-)transluminale Implantation von aus Einzeldrähten verwobenen Nitinolstents, andere thorakale Gefässe
39.B8.74 ↔ (Perkutan-)transluminale Implantation von gecoverten grosslumige Stents, Aortenisthmus	39.BG.C1 ↔ (Perkutan-)transluminale Implantation von aus Einzeldrähten verwobenen Nitinolstents, andere abdominale und pelvine Arterien
39.B8.81 ↔ (Perkutan-)transluminale Implantation von gecoverten grosslumige Stents, andere thorakale Gefässe	39.BG.C3 ↔ (Perkutan-)transluminale Implantation von aus Einzeldrähten verwobenen Nitinolstents, A. iliaca
39.B8.A4 ↔ (Perkutan-)transluminale Implantation von gecoverten grosslumige Stents, A. pulmonalis	39.BG.G1 ↔ (Perkutan-)transluminale Implantation von aus Einzeldrähten verwobenen Nitinolstents, Arterien vom Oberschenkel
39.B8.C1 ↔ (Perkutan-)transluminale Implantation von gecoverten grosslumige Stents, andere abdominale und pelvine Arterien	39.BG.H1 ↔ (Perkutan-)transluminale Implantation von aus Einzeldrähten verwobenen Nitinolstents, Gefässe vom Unterschenkel
39.B8.C3 ↔ (Perkutan-)transluminale Implantation von gecoverten grosslumige Stents, A. iliaca	39.BH.09 ↔ (Perkutan-)transluminale Implantation von Stents zur Strömungslaminierung bei Aneurysmen, sonstige
39.B8.D1 ↔ (Perkutan-)transluminale Implantation von gecoverten grosslumige Stents, viszerale Gefässe	39.BH.11 ↔ (Perkutan-)transluminale Implantation von Stents zur Strömungslaminierung bei Aneurysmen, intrakranielle Gefässe

- 39.BH.22 ↔ (Perkutan-)transluminale Implantation von Stents zur Strömungslaminierung bei Aneurysmen, A. carotis n.n.bez.
- 39.BH.23 ↔ (Perkutan-)transluminale Implantation von Stents zur Strömungslaminierung bei Aneurysmen, A. carotis communis
- 39.BH.25 ↔ (Perkutan-)transluminale Implantation von Stents zur Strömungslaminierung bei Aneurysmen, A. carotis interna extrakraniell
- 39.BH.26 ↔ (Perkutan-)transluminale Implantation von Stents zur Strömungslaminierung bei Aneurysmen, A. carotis interna extrakraniell mit A. carotis communis
- 39.BH.27 ↔ (Perkutan-)transluminale Implantation von Stents zur Strömungslaminierung bei Aneurysmen, A. carotis externa
- 39.BH.28 ↔ (Perkutan-)transluminale Implantation von Stents zur Strömungslaminierung bei Aneurysmen, A. vertebralis extrakraniell
- 39.BH.31 ↔ (Perkutan-)transluminale Implantation von Stents zur Strömungslaminierung bei Aneurysmen, Gefässe von Schulter und Oberarm
- 39.BH.51 ↔ (Perkutan-)transluminale Implantation von Stents zur Strömungslaminierung bei Aneurysmen, Gefässe von Unterarm
- 39.BH.71 ↔ (Perkutan-)transluminale Implantation von Stents zur Strömungslaminierung bei Aneurysmen, Aorta
- 39.BH.74 ↔ (Perkutan-)transluminale Implantation von Stents zur Strömungslaminierung bei Aneurysmen, Aortenisthmus
- 39.BH.81 ↔ (Perkutan-)transluminale Implantation von Stents zur Strömungslaminierung bei Aneurysmen, andere thorakale Gefässe
- 39.BH.C1 ↔ (Perkutan-)transluminale Implantation von Stents zur Strömungslaminierung bei Aneurysmen, andere abdominale und pelvine Arterien
- 39.BH.C3 ↔ (Perkutan-)transluminale Implantation von Stents zur Strömungslaminierung bei Aneurysmen, A. iliaca
- 39.BH.D1 ↔ (Perkutan-)transluminale Implantation von Stents zur Strömungslaminierung bei Aneurysmen, viszerale Gefässe
- 39.BH.G1 ↔ (Perkutan-)transluminale Implantation von Stents zur Strömungslaminierung bei Aneurysmen, Arterien vom Oberschenkel
- 39.BH.H1 ↔ (Perkutan-)transluminale Implantation von Stents zur Strömungslaminierung bei Aneurysmen, Gefässe vom Unterschenkel
- 39.BH.J7 ↔ (Perkutan-)transluminale Implantation von Stents zur Strömungslaminierung bei Aneurysmen, V. cava
- 39.BH.JB ↔ (Perkutan-)transluminale Implantation von Stents zur Strömungslaminierung bei Aneurysmen, andere abdominale und pelvine Venen
- 39.BH.JF ↔ (Perkutan-)transluminale Implantation von Stents zur Strömungslaminierung bei Aneurysmen, Venen vom Oberschenkel
- 39.BH.JI ↔ (Perkutan-)transluminale Implantation von Stents zur Strömungslaminierung bei Aneurysmen, V. portae
- 39.BH.L1 ↔ (Perkutan-)transluminale Implantation von Stents zur Strömungslaminierung bei Aneurysmen, spinale Gefässe

Prozedur F59-4

- 39.29.51 ↔ Arteriovenöser Shunt [AV-Fistel] an Gefässen der unteren Extremität, perkutan-transluminal, durch Einlage von Stent-Grafts zur Arterialisierung
- 39.75.15 ↔ Perkutan-transluminale Gefässintervention, sonstige Gefässe, selektive Thrombolyse
- 39.75.16 ↔ Perkutan-transluminale Gefässintervention sonstige Gefässe, selektive Thrombolyse, ultraschallunterstützt

Prozedur F59-5

- 39.75.17 ↔ Perkutan-transluminale Thrombektomie, sonstige Gefässe
- 39.75.18 ↔ Perkutan-transluminale Ballonangioplastie, sonstige Gefässe
- 39.75.1A ↔ Perkutan-transluminale Angioplastik oder Atherektomie mittels Lithotripsie, sonstige Gefässe
- 39.75.1B ↔ Perkutan-transluminale Bladeangioplastie, sonstige Gefässe

Prozedur F59-6

- 39.29.51 ↔ Arteriovenöser Shunt [AV-Fistel] an Gefässen der unteren Extremität, perkutan-transluminal, durch Einlage von Stent-Grafts zur Arterialisierung
- 39.75.15 ↔ Perkutan-transluminale Gefässintervention, sonstige Gefässe, selektive Thrombolyse
- 39.75.16 ↔ Perkutan-transluminale Gefässintervention sonstige Gefässe, selektive Thrombolyse, ultraschallunterstützt
- 39.B1.09 ↔ (Perkutan-)transluminale Implantation von Stents ohne Medikamentenfreisetzung, sonstige
- 39.B1.11 ↔ (Perkutan-)transluminale Implantation von Stents ohne Medikamentenfreisetzung, intrakranielle Gefässe
- 39.B1.22 ↔ (Perkutan-)transluminale Implantation von Stents ohne Medikamentenfreisetzung, A. carotis n.n.bez.
- 39.B1.23 ↔ (Perkutan-)transluminale Implantation von Stents ohne Medikamentenfreisetzung, A. carotis communis
- 39.B1.25 ↔ (Perkutan-)transluminale Implantation von Stents ohne Medikamentenfreisetzung, A. carotis interna extrakraniell
- 39.B1.26 ↔ (Perkutan-)transluminale Implantation von Stents ohne Medikamentenfreisetzung, A. carotis interna extrakraniell mit A. carotis communis
- 39.B1.27 ↔ (Perkutan-)transluminale Implantation von Stents ohne Medikamentenfreisetzung, A. carotis externa
- 39.B1.28 ↔ (Perkutan-)transluminale Implantation von Stents ohne Medikamentenfreisetzung, A. vertebralis extrakraniell
- 39.B1.31 ↔ (Perkutan-)transluminale Implantation von Stents ohne Medikamentenfreisetzung, Gefässe von Schulter und Oberarm
- 39.B1.51 ↔ (Perkutan-)transluminale Implantation von Stents ohne Medikamentenfreisetzung, Gefässe von Unterarm
- 39.B1.71 ↔ (Perkutan-)transluminale Implantation von Stents ohne Medikamentenfreisetzung, Aorta

39.B1.74 ↔	(Perkutan-)transluminale Implantation von Stents ohne Medikamentenfreisetzung, Aortenisthmus	39.B2.G1 ↔	(Perkutan-)transluminale Implantation von Stents mit Medikamentenfreisetzung, Arterien vom Oberschenkel
39.B1.81 ↔	(Perkutan-)transluminale Implantation von Stents ohne Medikamentenfreisetzung, andere thorakale Gefäße	39.B2.H1 ↔	(Perkutan-)transluminale Implantation von Stents mit Medikamentenfreisetzung, Gefäße vom Unterschenkel
39.B1.A4 ↔	(Perkutan-)transluminale Implantation von Stents ohne Medikamentenfreisetzung, A. pulmonalis	39.B2.J3 ↔	(Perkutan-)transluminale Implantation von Stents mit Medikamentenfreisetzung, V. pulmonalis
39.B1.C1 ↔	(Perkutan-)transluminale Implantation von Stents ohne Medikamentenfreisetzung, andere abdominale und pelvine Arterien	39.B2.J7 ↔	(Perkutan-)transluminale Implantation von Stents mit Medikamentenfreisetzung, V. cava
39.B1.C3 ↔	(Perkutan-)transluminale Implantation von Stents ohne Medikamentenfreisetzung, A. iliaca	39.B2.JB ↔	(Perkutan-)transluminale Implantation von Stents mit Medikamentenfreisetzung, andere abdominale und pelvine Venen
39.B1.D1 ↔	(Perkutan-)transluminale Implantation von Stents ohne Medikamentenfreisetzung, viszerale Gefäße	39.B2.JF ↔	(Perkutan-)transluminale Implantation von Stents mit Medikamentenfreisetzung, Venen vom Oberschenkel
39.B1.G1 ↔	(Perkutan-)transluminale Implantation von Stents ohne Medikamentenfreisetzung, Arterien vom Oberschenkel	39.B2.JI ↔	(Perkutan-)transluminale Implantation von Stents mit Medikamentenfreisetzung, V. portae
39.B1.H1 ↔	(Perkutan-)transluminale Implantation von Stents ohne Medikamentenfreisetzung, Gefäße vom Unterschenkel	39.B3.11 ↔	(Perkutan-)transluminale Implantation von gecoverten Stents ohne Medikamentenfreisetzung, intrakranielle Gefäße
39.B1.J3 ↔	(Perkutan-)transluminale Implantation von Stents ohne Medikamentenfreisetzung, V. pulmonalis	39.B3.22 ↔	(Perkutan-)transluminale Implantation von gecoverten Stents ohne Medikamentenfreisetzung, A. carotis n.n.bez.
39.B1.J7 ↔	(Perkutan-)transluminale Implantation von Stents ohne Medikamentenfreisetzung, V. cava	39.B3.23 ↔	(Perkutan-)transluminale Implantation von gecoverten Stents ohne Medikamentenfreisetzung, A. carotis communis
39.B1.JB ↔	(Perkutan-)transluminale Implantation von Stents ohne Medikamentenfreisetzung, andere abdominale und pelvine Venen	39.B3.25 ↔	(Perkutan-)transluminale Implantation von gecoverten Stents ohne Medikamentenfreisetzung, A. carotis interna extrakraniell
39.B1.JF ↔	(Perkutan-)transluminale Implantation von Stents ohne Medikamentenfreisetzung, Venen vom Oberschenkel	39.B3.26 ↔	(Perkutan-)transluminale Implantation von gecoverten Stents ohne Medikamentenfreisetzung, A. carotis interna extrakraniell mit A. carotis communis
39.B1.JI ↔	(Perkutan-)transluminale Implantation von Stents ohne Medikamentenfreisetzung, V. portae	39.B3.27 ↔	(Perkutan-)transluminale Implantation von gecoverten Stents ohne Medikamentenfreisetzung, A. carotis externa
39.B2.09 ↔	(Perkutan-)transluminale Implantation von Stents mit Medikamentenfreisetzung, sonstige	39.B3.28 ↔	(Perkutan-)transluminale Implantation von gecoverten Stents ohne Medikamentenfreisetzung, A. vertebralis extrakraniell
39.B2.11 ↔	(Perkutan-)transluminale Implantation von Stents mit Medikamentenfreisetzung, intrakranielle Gefäße	39.B3.J7 ↔	(Perkutan-)transluminale Implantation von gecoverten Stents ohne Medikamentenfreisetzung, V. cava
39.B2.22 ↔	(Perkutan-)transluminale Implantation von Stents mit Medikamentenfreisetzung, A. carotis n.n.bez.	39.B3.JI ↔	(Perkutan-)transluminale Implantation von gecoverten Stents ohne Medikamentenfreisetzung, V. portae
39.B2.23 ↔	(Perkutan-)transluminale Implantation von Stents mit Medikamentenfreisetzung, A. carotis communis	39.B4.11 ↔	(Perkutan-)transluminale Implantation von gecoverten Stents mit Medikamentenfreisetzung, intrakranielle Gefäße
39.B2.25 ↔	(Perkutan-)transluminale Implantation von Stents mit Medikamentenfreisetzung, A. carotis interna extrakraniell	39.B4.22 ↔	(Perkutan-)transluminale Implantation von gecoverten Stents mit Medikamentenfreisetzung, A. carotis n.n.bez.
39.B2.26 ↔	(Perkutan-)transluminale Implantation von Stents mit Medikamentenfreisetzung, A. carotis interna extrakraniell mit A. carotis communis	39.B4.23 ↔	(Perkutan-)transluminale Implantation von gecoverten Stents mit Medikamentenfreisetzung, A. carotis communis
39.B2.27 ↔	(Perkutan-)transluminale Implantation von Stents mit Medikamentenfreisetzung, A. carotis externa	39.B4.25 ↔	(Perkutan-)transluminale Implantation von gecoverten Stents mit Medikamentenfreisetzung, A. carotis interna extrakraniell
39.B2.28 ↔	(Perkutan-)transluminale Implantation von Stents mit Medikamentenfreisetzung, A. vertebralis extrakraniell	39.B4.26 ↔	(Perkutan-)transluminale Implantation von gecoverten Stents mit Medikamentenfreisetzung, A. carotis interna extrakraniell mit A. carotis communis
39.B2.31 ↔	(Perkutan-)transluminale Implantation von Stents mit Medikamentenfreisetzung, Gefäße von Schulter und Oberarm	39.B4.27 ↔	(Perkutan-)transluminale Implantation von gecoverten Stents mit Medikamentenfreisetzung, A. carotis externa
39.B2.51 ↔	(Perkutan-)transluminale Implantation von Stents mit Medikamentenfreisetzung, Gefäße von Unterarm	39.B4.28 ↔	(Perkutan-)transluminale Implantation von gecoverten Stents mit Medikamentenfreisetzung, A. vertebralis extrakraniell
39.B2.71 ↔	(Perkutan-)transluminale Implantation von Stents mit Medikamentenfreisetzung, Aorta	39.B4.J7 ↔	(Perkutan-)transluminale Implantation von gecoverten Stents mit Medikamentenfreisetzung, V. cava
39.B2.74 ↔	(Perkutan-)transluminale Implantation von Stents mit Medikamentenfreisetzung, Aortenisthmus		
39.B2.81 ↔	(Perkutan-)transluminale Implantation von Stents mit Medikamentenfreisetzung, andere thorakale Gefäße		
39.B2.A4 ↔	(Perkutan-)transluminale Implantation von Stents mit Medikamentenfreisetzung, A. pulmonalis		
39.B2.C1 ↔	(Perkutan-)transluminale Implantation von Stents mit Medikamentenfreisetzung, andere abdominale und pelvine Arterien		
39.B2.C3 ↔	(Perkutan-)transluminale Implantation von Stents mit Medikamentenfreisetzung, A. iliaca		
39.B2.D1 ↔	(Perkutan-)transluminale Implantation von Stents mit Medikamentenfreisetzung, viszerale Gefäße		

39.B4.JI ↔	(Perkutan-)transluminale Implantation von gecoverten Stents mit Medikamentenfreisetzung, V. portae	39.B7.26 ↔	(Perkutan-)transluminale Implantation von ungedeckten grosslumige Stents, A. carotis interna extrakraniell mit A. carotis communis
39.B5.11 ↔	(Perkutan-)transluminale Implantation von ungedeckten Cheatham-Platinum-Stents, intrakranielle Gefässe	39.B7.27 ↔	(Perkutan-)transluminale Implantation von ungedeckten grosslumige Stents, A. carotis externa
39.B5.22 ↔	(Perkutan-)transluminale Implantation von ungedeckten Cheatham-Platinum-Stents, A. carotis n.n.bez.	39.B7.28 ↔	(Perkutan-)transluminale Implantation von ungedeckten grosslumige Stents, A. vertebralis extrakraniell
39.B5.23 ↔	(Perkutan-)transluminale Implantation von ungedeckten Cheatham-Platinum-Stents, A. carotis communis	39.B7.31 ↔	(Perkutan-)transluminale Implantation von ungedeckten grosslumige Stents, Gefässe von Schulter und Oberarm
39.B5.25 ↔	(Perkutan-)transluminale Implantation von ungedeckten Cheatham-Platinum-Stents, A. carotis interna extrakraniell	39.B7.51 ↔	(Perkutan-)transluminale Implantation von ungedeckten grosslumige Stents, Gefässe von Unterarm
39.B5.26 ↔	(Perkutan-)transluminale Implantation von ungedeckten Cheatham-Platinum-Stents, A. carotis interna extrakraniell mit A. carotis communis	39.B7.71 ↔	(Perkutan-)transluminale Implantation von ungedeckten grosslumige Stents, Aorta
39.B5.27 ↔	(Perkutan-)transluminale Implantation von ungedeckten Cheatham-Platinum-Stents, A. carotis externa	39.B7.74 ↔	(Perkutan-)transluminale Implantation von ungedeckten grosslumige Stents, Aortenisthmus
39.B5.71 ↔	(Perkutan-)transluminale Implantation von ungedeckten Cheatham-Platinum-Stents, Aorta	39.B7.81 ↔	(Perkutan-)transluminale Implantation von ungedeckten grosslumige Stents, andere thorakale Gefässe
39.B5.74 ↔	(Perkutan-)transluminale Implantation von ungedeckten Cheatham-Platinum-Stents, Aortenisthmus	39.B7.A4 ↔	(Perkutan-)transluminale Implantation von ungedeckten grosslumige Stents, A. pulmonalis
39.B5.J7 ↔	(Perkutan-)transluminale Implantation von ungedeckten Cheatham-Platinum-Stents, V. cava	39.B7.C1 ↔	(Perkutan-)transluminale Implantation von ungedeckten grosslumige Stents, andere abdominale und pelvine Arterien
39.B5.JI ↔	(Perkutan-)transluminale Implantation von ungedeckten Cheatham-Platinum-Stents, V. portae	39.B7.C3 ↔	(Perkutan-)transluminale Implantation von ungedeckten grosslumige Stents, A. iliaca
39.B6.11 ↔	(Perkutan-)transluminale Implantation von gecoverten Cheatham-Platinum-Stents, intrakranielle Gefässe	39.B7.D1 ↔	(Perkutan-)transluminale Implantation von ungedeckten grosslumige Stents, viszerale Gefässe
39.B6.22 ↔	(Perkutan-)transluminale Implantation von gecoverten Cheatham-Platinum-Stents, A. carotis n.n.bez.	39.B7.G1 ↔	(Perkutan-)transluminale Implantation von ungedeckten grosslumige Stents, Arterien vom Oberschenkel
39.B6.23 ↔	(Perkutan-)transluminale Implantation von gecoverten Cheatham-Platinum-Stents, A. carotis communis	39.B7.H1 ↔	(Perkutan-)transluminale Implantation von ungedeckten grosslumige Stents, Gefässe vom Unterschenkel
39.B6.25 ↔	(Perkutan-)transluminale Implantation von gecoverten Cheatham-Platinum-Stents, A. carotis interna extrakraniell	39.B7.J3 ↔	(Perkutan-)transluminale Implantation von ungedeckten grosslumige Stents, V. pulmonalis
39.B6.26 ↔	(Perkutan-)transluminale Implantation von gecoverten Cheatham-Platinum-Stents, A. carotis interna extrakraniell mit A. carotis communis	39.B7.J7 ↔	(Perkutan-)transluminale Implantation von ungedeckten grosslumige Stents, V. cava
39.B6.27 ↔	(Perkutan-)transluminale Implantation von gecoverten Cheatham-Platinum-Stents, A. carotis externa	39.B7.JB ↔	(Perkutan-)transluminale Implantation von ungedeckten grosslumige Stents, andere abdominale und pelvine Venen
39.B6.71 ↔	(Perkutan-)transluminale Implantation von gecoverten Cheatham-Platinum-Stents, Aorta	39.B7.JF ↔	(Perkutan-)transluminale Implantation von ungedeckten grosslumige Stents, Venen vom Oberschenkel
39.B6.74 ↔	(Perkutan-)transluminale Implantation von gecoverten Cheatham-Platinum-Stents, Aortenisthmus	39.B7.JI ↔	(Perkutan-)transluminale Implantation von ungedeckten grosslumige Stents, V. portae
39.B6.J7 ↔	(Perkutan-)transluminale Implantation von gecoverten Cheatham-Platinum-Stents, V. cava	39.B8.11 ↔	(Perkutan-)transluminale Implantation von gecoverten grosslumige Stents, intrakranielle Gefässe
39.B6.JI ↔	(Perkutan-)transluminale Implantation von gecoverten Cheatham-Platinum-Stents, V. portae	39.B8.22 ↔	(Perkutan-)transluminale Implantation von gecoverten grosslumige Stents, A. carotis n.n.bez.
39.B7.09 ↔	(Perkutan-)transluminale Implantation von ungedeckten grosslumige Stents, sonstige	39.B8.23 ↔	(Perkutan-)transluminale Implantation von gecoverten grosslumige Stents, A. carotis communis
39.B7.11 ↔	(Perkutan-)transluminale Implantation von ungedeckten grosslumige Stents, intrakranielle Gefässe	39.B8.25 ↔	(Perkutan-)transluminale Implantation von gecoverten grosslumige Stents, A. carotis interna extrakraniell
39.B7.22 ↔	(Perkutan-)transluminale Implantation von ungedeckten grosslumige Stents, A. carotis n.n.bez.	39.B8.26 ↔	(Perkutan-)transluminale Implantation von gecoverten grosslumige Stents, A. carotis interna extrakraniell mit A. carotis communis
39.B7.23 ↔	(Perkutan-)transluminale Implantation von ungedeckten grosslumige Stents, A. carotis communis	39.B8.27 ↔	(Perkutan-)transluminale Implantation von gecoverten grosslumige Stents, A. carotis externa
39.B7.25 ↔	(Perkutan-)transluminale Implantation von ungedeckten grosslumige Stents, A. carotis interna extrakraniell	39.B8.28 ↔	(Perkutan-)transluminale Implantation von gecoverten grosslumige Stents, A. vertebralis extrakraniell
		39.B8.71 ↔	(Perkutan-)transluminale Implantation von gecoverten grosslumige Stents, Aorta
		39.B8.74 ↔	(Perkutan-)transluminale Implantation von gecoverten grosslumige Stents, Aortenisthmus

- 39.B8.A4 ↔ (Perkutan-)transluminale Implantation von gecoverten grosslumige Stents, A. pulmonalis
- 39.B8.J3 ↔ (Perkutan-)transluminale Implantation von gecoverten grosslumige Stents, V. pulmonalis
- 39.B8.J7 ↔ (Perkutan-)transluminale Implantation von gecoverten grosslumige Stents, V. cava
- 39.B8.JI ↔ (Perkutan-)transluminale Implantation von gecoverten grosslumige Stents, V. portae
- 39.BA.A4 ↔ (Perkutan-)transluminale Implantation von ungecoverten Wachstumsstents, A. pulmonalis
- 39.BA.J3 ↔ (Perkutan-)transluminale Implantation von ungecoverten Wachstumsstents, V. pulmonalis
- 39.BB.A4 ↔ (Perkutan-)transluminale Implantation von gecoverten Wachstumsstents, A. pulmonalis
- 39.BB.J3 ↔ (Perkutan-)transluminale Implantation von gecoverten Wachstumsstents, V. pulmonalis
- 39.BE ↔ (Perkutan-)transluminale Implantation eines selbstexpandierenden Bifurkationsstents, intrakraniell
- 39.BF.09 ↔ (Perkutan-)transluminale Implantation von selbstexpandierenden Mikrostents, sonstige
- 39.BF.11 ↔ (Perkutan-)transluminale Implantation von selbstexpandierenden Mikrostents, intrakranielle Gefässe
- 39.BF.51 ↔ (Perkutan-)transluminale Implantation von selbstexpandierenden Mikrostents, Gefässe vom Unterarm
- 39.BF.H1 ↔ (Perkutan-)transluminale Implantation von selbstexpandierenden Mikrostents, Gefässe vom Unterschenkel
- 39.BH.09 ↔ (Perkutan-)transluminale Implantation von Stents zur Strömungslaminierung bei Aneurysmen, sonstige
- 39.BH.22 ↔ (Perkutan-)transluminale Implantation von Stents zur Strömungslaminierung bei Aneurysmen, A. carotis n.n.bez.
- 39.BH.23 ↔ (Perkutan-)transluminale Implantation von Stents zur Strömungslaminierung bei Aneurysmen, A. carotis communis
- 39.BH.25 ↔ (Perkutan-)transluminale Implantation von Stents zur Strömungslaminierung bei Aneurysmen, A. carotis interna extrakraniell
- 39.BH.26 ↔ (Perkutan-)transluminale Implantation von Stents zur Strömungslaminierung bei Aneurysmen, A. carotis interna extrakraniell mit A. carotis communis
- 39.BH.27 ↔ (Perkutan-)transluminale Implantation von Stents zur Strömungslaminierung bei Aneurysmen, A. carotis externa
- 39.BH.28 ↔ (Perkutan-)transluminale Implantation von Stents zur Strömungslaminierung bei Aneurysmen, A. vertebralis extrakraniell
- 39.BH.31 ↔ (Perkutan-)transluminale Implantation von Stents zur Strömungslaminierung bei Aneurysmen, Gefässe von Schulter und Oberarm
- 39.BH.51 ↔ (Perkutan-)transluminale Implantation von Stents zur Strömungslaminierung bei Aneurysmen, Gefässe von Unterarm
- 39.BH.71 ↔ (Perkutan-)transluminale Implantation von Stents zur Strömungslaminierung bei Aneurysmen, Aorta
- 39.BH.74 ↔ (Perkutan-)transluminale Implantation von Stents zur Strömungslaminierung bei Aneurysmen, Aortenisthmus
- 39.BH.81 ↔ (Perkutan-)transluminale Implantation von Stents zur Strömungslaminierung bei Aneurysmen, andere thorakale Gefässe
- 39.BH.C1 ↔ (Perkutan-)transluminale Implantation von Stents zur Strömungslaminierung bei Aneurysmen, andere abdominale und pelvine Arterien
- 39.BH.C3 ↔ (Perkutan-)transluminale Implantation von Stents zur Strömungslaminierung bei Aneurysmen, A. iliaca
- 39.BH.D1 ↔ (Perkutan-)transluminale Implantation von Stents zur Strömungslaminierung bei Aneurysmen, viszerale Gefässe
- 39.BH.G1 ↔ (Perkutan-)transluminale Implantation von Stents zur Strömungslaminierung bei Aneurysmen, Arterien vom Oberschenkel
- 39.BH.H1 ↔ (Perkutan-)transluminale Implantation von Stents zur Strömungslaminierung bei Aneurysmen, Gefässe vom Unterschenkel
- 39.BH.J7 ↔ (Perkutan-)transluminale Implantation von Stents zur Strömungslaminierung bei Aneurysmen, V. cava
- 39.BH.JB ↔ (Perkutan-)transluminale Implantation von Stents zur Strömungslaminierung bei Aneurysmen, andere abdominale und pelvine Venen
- 39.BH.JF ↔ (Perkutan-)transluminale Implantation von Stents zur Strömungslaminierung bei Aneurysmen, Venen vom Oberschenkel
- 39.BH.JI ↔ (Perkutan-)transluminale Implantation von Stents zur Strömungslaminierung bei Aneurysmen, V. portae

Prozedur F59-7

00.99.80 ‡↔ Hybridtherapie

Prozedur F59-8

- 39.B3.09 ↔ (Perkutan-)transluminale Implantation von gecoverten Stents ohne Medikamentenfreisetzung, sonstige
- 39.B3.31 ↔ (Perkutan-)transluminale Implantation von gecoverten Stents ohne Medikamentenfreisetzung, Gefässe von Schulter und Oberarm
- 39.B3.51 ↔ (Perkutan-)transluminale Implantation von gecoverten Stents ohne Medikamentenfreisetzung, Gefässe von Unterarm
- 39.B3.81 ↔ (Perkutan-)transluminale Implantation von gecoverten Stents ohne Medikamentenfreisetzung, andere thorakale Gefässe
- 39.B3.C1 ↔ (Perkutan-)transluminale Implantation von gecoverten Stents ohne Medikamentenfreisetzung, andere abdominale und pelvine Arterien
- 39.B3.C3 ↔ (Perkutan-)transluminale Implantation von gecoverten Stents ohne Medikamentenfreisetzung, A. iliaca
- 39.B3.D1 ↔ (Perkutan-)transluminale Implantation von gecoverten Stents ohne Medikamentenfreisetzung, viszerale Gefässe
- 39.B3.G1 ↔ (Perkutan-)transluminale Implantation von gecoverten Stents ohne Medikamentenfreisetzung, Arterien vom Oberschenkel
- 39.B3.H1 ↔ (Perkutan-)transluminale Implantation von gecoverten Stents ohne Medikamentenfreisetzung, Gefässe vom Unterschenkel
- 39.B3.JB ↔ (Perkutan-)transluminale Implantation von gecoverten Stents ohne Medikamentenfreisetzung, andere abdominale und pelvine Venen
- 39.B3.JF ↔ (Perkutan-)transluminale Implantation von gecoverten Stents ohne Medikamentenfreisetzung, Venen vom Oberschenkel
- 39.B4.09 ↔ (Perkutan-)transluminale Implantation von gecoverten Stents mit Medikamentenfreisetzung, sonstige

- 39.B4.31 ↔ (Perkutan-)transluminale Implantation von gecoverten Stents mit Medikamentenfreisetzung, Gefässe von Schulter und Oberarm
- 39.B4.51 ↔ (Perkutan-)transluminale Implantation von gecoverten Stents mit Medikamentenfreisetzung, Gefässe von Unterarm
- 39.B4.81 ↔ (Perkutan-)transluminale Implantation von gecoverten Stents mit Medikamentenfreisetzung, andere thorakale Gefässe
- 39.B4.C1 ↔ (Perkutan-)transluminale Implantation von gecoverten Stents mit Medikamentenfreisetzung, andere abdominale und pelvine Arterien
- 39.B4.C3 ↔ (Perkutan-)transluminale Implantation von gecoverten Stents mit Medikamentenfreisetzung, A. iliaca
- 39.B4.D1 ↔ (Perkutan-)transluminale Implantation von gecoverten Stents mit Medikamentenfreisetzung, viszerale Gefässe
- 39.B4.G1 ↔ (Perkutan-)transluminale Implantation von gecoverten Stents mit Medikamentenfreisetzung, Arterien vom Oberschenkel
- 39.B4.H1 ↔ (Perkutan-)transluminale Implantation von gecoverten Stents mit Medikamentenfreisetzung, Gefässe vom Unterschenkel
- 39.B4.JB ↔ (Perkutan-)transluminale Implantation von gecoverten Stents mit Medikamentenfreisetzung, andere abdominale und pelvine Venen
- 39.B4.JF ↔ (Perkutan-)transluminale Implantation von gecoverten Stents mit Medikamentenfreisetzung, Venen vom Oberschenkel
- 39.B5.09 ↔ (Perkutan-)transluminale Implantation von ungecoverten Cheatham-Platinum-Stents, sonstige
- 39.B5.31 ↔ (Perkutan-)transluminale Implantation von ungecoverten Cheatham-Platinum-Stents, Gefässe von Schulter und Oberarm
- 39.B5.51 ↔ (Perkutan-)transluminale Implantation von ungecoverten Cheatham-Platinum-Stents, Gefässe von Unterarm
- 39.B5.81 ↔ (Perkutan-)transluminale Implantation von ungecoverten Cheatham-Platinum-Stents, andere thorakale Gefässe
- 39.B5.C1 ↔ (Perkutan-)transluminale Implantation von ungecoverten Cheatham-Platinum-Stents, andere abdominale und pelvine Arterien
- 39.B5.C3 ↔ (Perkutan-)transluminale Implantation von ungecoverten Cheatham-Platinum-Stents, A. iliaca
- 39.B5.D1 ↔ (Perkutan-)transluminale Implantation von ungecoverten Cheatham-Platinum-Stents, viszerale Gefässe
- 39.B5.G1 ↔ (Perkutan-)transluminale Implantation von ungecoverten Cheatham-Platinum-Stents, Arterien vom Oberschenkel
- 39.B5.H1 ↔ (Perkutan-)transluminale Implantation von ungecoverten Cheatham-Platinum-Stents, Gefässe vom Unterschenkel
- 39.B5.JB ↔ (Perkutan-)transluminale Implantation von ungecoverten Cheatham-Platinum-Stents, andere abdominale und pelvine Venen
- 39.B5.JF ↔ (Perkutan-)transluminale Implantation von ungecoverten Cheatham-Platinum-Stents, Venen vom Oberschenkel
- 39.B6.09 ↔ (Perkutan-)transluminale Implantation von gecoverten Cheatham-Platinum-Stents, sonstige
- 39.B6.31 ↔ (Perkutan-)transluminale Implantation von gecoverten Cheatham-Platinum-Stents, Gefässe von Schulter und Oberarm
- 39.B6.51 ↔ (Perkutan-)transluminale Implantation von gecoverten Cheatham-Platinum-Stents, Gefässe von Unterarm
- 39.B6.81 ↔ (Perkutan-)transluminale Implantation von gecoverten Cheatham-Platinum-Stents, andere thorakale Gefässe
- 39.B6.C1 ↔ (Perkutan-)transluminale Implantation von gecoverten Cheatham-Platinum-Stents, andere abdominale und pelvine Arterien
- 39.B6.C3 ↔ (Perkutan-)transluminale Implantation von gecoverten Cheatham-Platinum-Stents, A. iliaca
- 39.B6.D1 ↔ (Perkutan-)transluminale Implantation von gecoverten Cheatham-Platinum-Stents, viszerale Gefässe
- 39.B6.G1 ↔ (Perkutan-)transluminale Implantation von gecoverten Cheatham-Platinum-Stents, Arterien vom Oberschenkel
- 39.B6.H1 ↔ (Perkutan-)transluminale Implantation von gecoverten Cheatham-Platinum-Stents, Gefässe vom Unterschenkel
- 39.B6.JB ↔ (Perkutan-)transluminale Implantation von gecoverten Cheatham-Platinum-Stents, andere abdominale und pelvine Venen
- 39.B6.JF ↔ (Perkutan-)transluminale Implantation von gecoverten Cheatham-Platinum-Stents, Venen vom Oberschenkel
- 39.B8.09 ↔ (Perkutan-)transluminale Implantation von gecoverten grosslumige Stents, sonstige
- 39.B8.31 ↔ (Perkutan-)transluminale Implantation von gecoverten grosslumige Stents, Gefässe von Schulter und Oberarm
- 39.B8.51 ↔ (Perkutan-)transluminale Implantation von gecoverten grosslumige Stents, Gefässe von Unterarm
- 39.B8.81 ↔ (Perkutan-)transluminale Implantation von gecoverten grosslumige Stents, andere thorakale Gefässe
- 39.B8.C1 ↔ (Perkutan-)transluminale Implantation von gecoverten grosslumige Stents, andere abdominale und pelvine Arterien
- 39.B8.C3 ↔ (Perkutan-)transluminale Implantation von gecoverten grosslumige Stents, A. iliaca
- 39.B8.D1 ↔ (Perkutan-)transluminale Implantation von gecoverten grosslumige Stents, viszerale Gefässe
- 39.B8.G1 ↔ (Perkutan-)transluminale Implantation von gecoverten grosslumige Stents, Arterien vom Oberschenkel
- 39.B8.H1 ↔ (Perkutan-)transluminale Implantation von gecoverten grosslumige Stents, Gefässe vom Unterschenkel
- 39.B8.JB ↔ (Perkutan-)transluminale Implantation von gecoverten grosslumige Stents, andere abdominale und pelvine Venen
- 39.B8.JF ↔ (Perkutan-)transluminale Implantation von gecoverten grosslumige Stents, Venen vom Oberschenkel
- 39.BA.09 ↔ (Perkutan-)transluminale Implantation von ungecoverten Wachstumsstents, sonstige
- 39.BB.09 ↔ (Perkutan-)transluminale Implantation von gecoverten Wachstumsstents, sonstige
- 39.BG.09 ↔ (Perkutan-)transluminale Implantation von aus Einzeldrähnen verwobenen Nitinolstents, sonstige
- 39.BG.31 ↔ (Perkutan-)transluminale Implantation von aus Einzeldrähnen verwobenen Nitinolstents, Gefässe von Schulter und Oberarm
- 39.BG.81 ↔ (Perkutan-)transluminale Implantation von aus Einzeldrähnen verwobenen Nitinolstents, andere thorakale Gefässe
- 39.BG.C1 ↔ (Perkutan-)transluminale Implantation von aus Einzeldrähnen verwobenen Nitinolstents, andere abdominale und pelvine Arterien
- 39.BG.C3 ↔ (Perkutan-)transluminale Implantation von aus Einzeldrähnen verwobenen Nitinolstents, A. iliaca

39.BG.G1 ↔ (Perkutan-)transluminale Implantation von aus Einzeldrähten verwobenen Nitinolstents, Arterien vom Oberschenkel

39.BG.H1 ↔ (Perkutan-)transluminale Implantation von aus Einzeldrähten verwobenen Nitinolstents, Gefässe vom Unterschenkel

Prozedur F59-9

38.16.18 ↔ Endarteriektomie der A. iliaca
 38.16.21 ↔ Endovenektomie an der Iliakalvene
 38.18.10 ↔ Endarteriektomie der A. femoralis (communis) (superficialis)
 38.18.11 ↔ Endarteriektomie der A. profunda femoris
 38.18.12 ↔ Endarteriektomie der A. poplitea
 38.48.10 ↔ Resektion der A. femoralis mit Ersatz (communis) (superficialis)

38.48.11 ↔ Resektion der A. profunda femoris mit Ersatz
 38.48.12 ↔ Resektion der A. poplitea mit Ersatz
 38.48.13 ↔ Resektion von Arterien des Unterschenkels mit Ersatz
 38.48.99 ↔ Resektion von Arterien der unteren Extremität mit Ersatz, sonstige

ADRG F60

Akuter Myokardinfarkt ohne invasive kardiologische Diagnostik

Hauptdiagnose in Tabelle F60-1

DRG F60A

Akuter Myokardinfarkt ohne invasive kardiologische Diagnostik mit schweren CC

PCCL > 2

DRG F60B

Akuter Myokardinfarkt ohne invasive kardiologische Diagnostik

Diagnose F60-1

I21.0	Akuter transmuraler Myokardinfarkt der Vorderwand	I21.48	Sonstiger und nicht näher bezeichneter akuter subendokardialer Myokardinfarkt
I21.1	Akuter transmuraler Myokardinfarkt der Hinterwand	I21.9	Akuter Myokardinfarkt, nicht näher bezeichnet
I21.2	Akuter transmuraler Myokardinfarkt an sonstigen Lokalisationen	I22.0	Rezidivierender Myokardinfarkt der Vorderwand
I21.3	Akuter transmuraler Myokardinfarkt an nicht näher bezeichneter Lokalisation	I22.1	Rezidivierender Myokardinfarkt der Hinterwand
I21.40	Akuter subendokardialer Myokardinfarkt, Typ-1-Infarkt	I22.8	Rezidivierender Myokardinfarkt an sonstigen Lokalisationen
I21.41	Akuter subendokardialer Myokardinfarkt, Typ-2-Infarkt	I22.9	Rezidivierender Myokardinfarkt an nicht näher bezeichneter Lokalisation

ADRG F61

Endokarditis

Hauptdiagnose in Tabelle F61-1

DRG F61A

Endokarditis mit komplizierender Diagnose oder komplizierender Prozedur oder invasive kardiologische Diagnostik oder äusserst schwere CC

Nebendiagnose in Tabelle F61-2 oder Komplizierende Prozeduren oder Nebendiagnose in Tabelle F61-3 oder mindestens eine Prozedur in Tabelle F61-4 oder PCCL > 3

DRG F61B

Endokarditis

Diagnose F61-1

B37.6	Candida-Endokarditis {I39.8}	I33.9	Akute Endokarditis, nicht näher bezeichnet
I01.1	Akute rheumatische Endokarditis	I38	Endokarditis, Herzklappe nicht näher bezeichnet
I33.0	Akute und subakute infektiöse Endokarditis		

Diagnose F61-2

I51.4	Myokarditis, nicht näher bezeichnet	M86.34	Chronische multifokale Osteomyelitis: Hand
I61.0	Intrazerebrale Blutung in die Großhirnhemisphäre, subkortikal	M86.35	Chronische multifokale Osteomyelitis: Beckenregion und Oberschenkel
I61.1	Intrazerebrale Blutung in die Großhirnhemisphäre, kortikal	M86.36	Chronische multifokale Osteomyelitis: Unterschenkel
I61.2	Intrazerebrale Blutung in die Großhirnhemisphäre, nicht näher bezeichnet	M86.37	Chronische multifokale Osteomyelitis: Knöchel und Fuß
I61.3	Intrazerebrale Blutung in den Hirnstamm	M86.40	Chronische Osteomyelitis mit Fistel: Mehrere Lokalisationen
I61.4	Intrazerebrale Blutung in das Kleinhirn		
I61.5	Intrazerebrale intraventrikuläre Blutung	M86.41	Chronische Osteomyelitis mit Fistel: Schulterregion
I61.6	Intrazerebrale Blutung an mehreren Lokalisationen	M86.42	Chronische Osteomyelitis mit Fistel: Oberarm
I66.0	Verschluss und Stenose der A. cerebri media	M86.43	Chronische Osteomyelitis mit Fistel: Unterarm
I66.1	Verschluss und Stenose der A. cerebri anterior	M86.44	Chronische Osteomyelitis mit Fistel: Hand
I66.2	Verschluss und Stenose der A. cerebri posterior	M86.45	Chronische Osteomyelitis mit Fistel: Beckenregion und Oberschenkel
I66.3	Verschluss und Stenose der Aa. cerebelli		
I66.4	Verschluss und Stenose mehrerer und beidseitiger zerebraler Arterien	M86.46	Chronische Osteomyelitis mit Fistel: Unterschenkel
I66.8	Verschluss und Stenose sonstiger zerebraler Arterien	M86.47	Chronische Osteomyelitis mit Fistel: Knöchel und Fuß
I66.9	Verschluss und Stenose einer nicht näher bezeichneten zerebralen Arterie	M86.50	Sonstige chronische hämatogene Osteomyelitis: Mehrere Lokalisationen
I74.0	Embolie und Thrombose der Aorta abdominalis	M86.51	Sonstige chronische hämatogene Osteomyelitis: Schulterregion
I74.1	Embolie und Thrombose sonstiger und nicht näher bezeichneter Abschnitte der Aorta	M86.52	Sonstige chronische hämatogene Osteomyelitis: Oberarm
I74.2	Embolie und Thrombose der Arterien der oberen Extremitäten	M86.53	Sonstige chronische hämatogene Osteomyelitis: Unterarm
I74.3	Embolie und Thrombose der Arterien der unteren Extremitäten	M86.54	Sonstige chronische hämatogene Osteomyelitis: Hand
I74.4	Embolie und Thrombose der Extremitätenarterien, nicht näher bezeichnet	M86.55	Sonstige chronische hämatogene Osteomyelitis: Beckenregion und Oberschenkel
I74.5	Embolie und Thrombose der A. iliaca		
M86.00	Akute hämatogene Osteomyelitis: Mehrere Lokalisationen	M86.56	Sonstige chronische hämatogene Osteomyelitis: Unterschenkel
M86.01	Akute hämatogene Osteomyelitis: Schulterregion	M86.57	Sonstige chronische hämatogene Osteomyelitis: Knöchel und Fuß
M86.02	Akute hämatogene Osteomyelitis: Oberarm		
M86.03	Akute hämatogene Osteomyelitis: Unterarm	M86.60	Sonstige chronische Osteomyelitis: Mehrere Lokalisationen
M86.04	Akute hämatogene Osteomyelitis: Hand		
M86.05	Akute hämatogene Osteomyelitis: Beckenregion und Oberschenkel	M86.61	Sonstige chronische Osteomyelitis: Schulterregion
M86.06	Akute hämatogene Osteomyelitis: Unterschenkel	M86.62	Sonstige chronische Osteomyelitis: Oberarm
M86.07	Akute hämatogene Osteomyelitis: Knöchel und Fuß	M86.63	Sonstige chronische Osteomyelitis: Unterarm
M86.08	Akute hämatogene Osteomyelitis: Sonstige	M86.64	Sonstige chronische Osteomyelitis: Hand
M86.09	Akute hämatogene Osteomyelitis: Nicht näher bezeichnete Lokalisation	M86.65	Sonstige chronische Osteomyelitis: Beckenregion und Oberschenkel
M86.10	Sonstige akute Osteomyelitis: Mehrere Lokalisationen	M86.66	Sonstige chronische Osteomyelitis: Unterschenkel
M86.11	Sonstige akute Osteomyelitis: Schulterregion	M86.67	Sonstige chronische Osteomyelitis: Knöchel und Fuß
M86.12	Sonstige akute Osteomyelitis: Oberarm	M86.80	Sonstige Osteomyelitis: Mehrere Lokalisationen
M86.13	Sonstige akute Osteomyelitis: Unterarm	M86.81	Sonstige Osteomyelitis: Schulterregion
M86.14	Sonstige akute Osteomyelitis: Hand	M86.82	Sonstige Osteomyelitis: Oberarm
M86.15	Sonstige akute Osteomyelitis: Beckenregion und Oberschenkel	M86.83	Sonstige Osteomyelitis: Unterarm
M86.16	Sonstige akute Osteomyelitis: Unterschenkel	M86.84	Sonstige Osteomyelitis: Hand
M86.17	Sonstige akute Osteomyelitis: Knöchel und Fuß	M86.85	Sonstige Osteomyelitis: Beckenregion und Oberschenkel
M86.20	Subakute Osteomyelitis: Mehrere Lokalisationen	M86.86	Sonstige Osteomyelitis: Unterschenkel
M86.21	Subakute Osteomyelitis: Schulterregion	M86.87	Sonstige Osteomyelitis: Knöchel und Fuß
M86.22	Subakute Osteomyelitis: Oberarm	M86.90	Osteomyelitis, nicht näher bezeichnet: Mehrere Lokalisationen
M86.23	Subakute Osteomyelitis: Unterarm	M86.91	Osteomyelitis, nicht näher bezeichnet: Schulterregion
M86.24	Subakute Osteomyelitis: Hand	M86.92	Osteomyelitis, nicht näher bezeichnet: Oberarm
M86.25	Subakute Osteomyelitis: Beckenregion und Oberschenkel	M86.93	Osteomyelitis, nicht näher bezeichnet: Unterarm
M86.26	Subakute Osteomyelitis: Unterschenkel	M86.94	Osteomyelitis, nicht näher bezeichnet: Hand
M86.27	Subakute Osteomyelitis: Knöchel und Fuß	M86.95	Osteomyelitis, nicht näher bezeichnet: Beckenregion und Oberschenkel
M86.30	Chronische multifokale Osteomyelitis: Mehrere Lokalisationen	M86.96	Osteomyelitis, nicht näher bezeichnet: Unterschenkel
M86.31	Chronische multifokale Osteomyelitis: Schulterregion	M86.97	Osteomyelitis, nicht näher bezeichnet: Knöchel und Fuß
M86.32	Chronische multifokale Osteomyelitis: Oberarm		
M86.33	Chronische multifokale Osteomyelitis: Unterarm		

T82.7	Infektion und entzündliche Reaktion durch sonstige Geräte, Implantate oder Transplantate im Herzen und in den Gefäßen	U81.25	Citrobacter-freundii-Komplex mit Multiresistenz 3MRGN
U80.00	Staphylococcus aureus mit Resistenz gegen Oxacillin oder Methicillin [MRSA]	U81.26	Serratia marcescens mit Multiresistenz 3MRGN
U80.01	Staphylococcus aureus mit Resistenz gegen Glykopeptid-Antibiotika, Chinolone, Streptogramine oder Oxazolidinone und ohne Resistenz gegen Oxacillin oder Methicillin	U81.27	Proteus mirabilis mit Multiresistenz 3MRGN
U80.10	Streptococcus pneumoniae mit Resistenz gegen Penicillin oder Oxacillin	U81.28	Sonstige Enterobacterales mit Multiresistenz 3MRGN
U80.11	Streptococcus pneumoniae mit Resistenz gegen Makrolid-Antibiotika, Oxazolidinone oder Streptogramine und ohne Resistenz gegen Penicillin oder Oxacillin	U81.30	Pseudomonas aeruginosa mit Multiresistenz 3MRGN
U80.20	Enterococcus faecalis mit Resistenz gegen Glykopeptid-Antibiotika	U81.31	Acinetobacter-baumannii-Gruppe mit Multiresistenz 3MRGN
U80.21	Enterococcus faecalis mit Resistenz gegen Oxazolidinone oder mit High-Level-Aminoglykosid-Resistenz und ohne Resistenz gegen Glykopeptid-Antibiotika	U81.40	Escherichia coli mit Multiresistenz 4MRGN
U80.30	Enterococcus faecium mit Resistenz gegen Glykopeptid-Antibiotika	U81.41	Klebsiella pneumoniae mit Multiresistenz 4MRGN
U80.31	Enterococcus faecium mit Resistenz gegen Oxazolidinone oder Streptogramine oder mit High-Level-Aminoglykosid-Resistenz und ohne Resistenz gegen Glykopeptid-Antibiotika	U81.42	Klebsiella oxytoca mit Multiresistenz 4MRGN
U80.8	Sonstige grampositive Bakterien mit Multiresistenz gegen Antibiotika	U81.43	Sonstige Klebsiellen mit Multiresistenz 4MRGN
U81.00	Escherichia coli mit Multiresistenz 2MRGN NeoPäd	U81.44	Enterobacter-cloacae-Komplex mit Multiresistenz 4MRGN
U81.01	Klebsiella pneumoniae mit Multiresistenz 2MRGN NeoPäd	U81.45	Citrobacter-freundii-Komplex mit Multiresistenz 4MRGN
U81.02	Klebsiella oxytoca mit Multiresistenz 2MRGN NeoPäd	U81.46	Serratia marcescens mit Multiresistenz 4MRGN
U81.03	Sonstige Klebsiellen mit Multiresistenz 2MRGN NeoPäd	U81.47	Proteus mirabilis mit Multiresistenz 4MRGN
U81.04	Enterobacter-cloacae-Komplex mit Multiresistenz 2MRGN NeoPäd	U81.48	Sonstige Enterobacterales mit Multiresistenz 4MRGN
U81.05	Citrobacter-freundii-Komplex mit Multiresistenz 2MRGN NeoPäd	U81.50	Pseudomonas aeruginosa mit Multiresistenz 4MRGN
U81.06	Serratia marcescens mit Multiresistenz 2MRGN NeoPäd	U81.51	Acinetobacter-baumannii-Gruppe mit Multiresistenz 4MRGN
U81.07	Proteus mirabilis mit Multiresistenz 2MRGN NeoPäd	U81.6	Burkholderia, Stenotrophomonas und andere Nonfermenter mit Resistenz gegen Chinolone, Amikacin, Ceftazidim, Piperacillin/Tazobactam oder Cotrimoxazol
U81.08	Sonstige Enterobacterales mit Multiresistenz 2MRGN NeoPäd	U81.8	Sonstige gramnegative Bakterien mit Multiresistenz gegen Antibiotika
U81.10	Pseudomonas aeruginosa mit Multiresistenz 2MRGN NeoPäd	U82.0	Mycobacterium tuberculosis mit Resistenz gegen ein oder mehrere Erstrangmedikamente
U81.11	Acinetobacter-baumannii-Gruppe mit Multiresistenz 2MRGN NeoPäd	U82.1	Multi-Drug Resistant Tuberculosis [MDR-TB]
U81.20	Escherichia coli mit Multiresistenz 3MRGN	U82.2	Atypische Mykobakterien oder Nocardia mit Resistenz gegen ein oder mehrere Erstrangmedikamente
U81.21	Klebsiella pneumoniae mit Multiresistenz 3MRGN	U83.0	Candida albicans mit Resistenz gegen Antimykotika aus der Gruppe der Triazole
U81.22	Klebsiella oxytoca mit Multiresistenz 3MRGN	U83.1	Candida glabrata mit Resistenz gegen Echinocandine
U81.23	Sonstige Klebsiellen mit Multiresistenz 3MRGN	U83.20	Candida auris mit Resistenz gegen Antimykotika aus der Gruppe der Echinocandine, ohne Resistenz gegen Triazole
U81.24	Enterobacter-cloacae-Komplex mit Multiresistenz 3MRGN	U83.21	Candida auris mit Resistenz gegen Antimykotika aus der Gruppe der Echinocandine und auch Triazole, mit Resistenz gegen Fluconazol
		U83.22	Candida auris mit Resistenz gegen Fluconazol und weitere Antimykotika aus der Gruppe der Triazole, ohne Resistenz gegen Echinocandine
		U83.3	Aspergillus fumigatus mit Resistenz gegen Antimykotika aus der Gruppe der Triazole, außer mit Resistenz nur gegen Fluconazol
		U84	Herpesviren mit Resistenz gegen Virustatika
		U85	Humanes Immundefizienz-Virus mit Resistenz gegen Virustatika oder Proteinaseinhibitoren

Diagnose F61-3

Z94.0	Zustand nach Nierentransplantation	Z94.4	Zustand nach Lebertransplantation
Z94.1	Zustand nach Herztransplantation	Z94.81	Zustand nach hämatopoetischer Stammzelltransplantation mit gegenwärtiger Immunsuppression
Z94.2	Zustand nach Lungentransplantation		
Z94.3	Zustand nach Herz-Lungen-Transplantation		

Prozedur F61-4

37.21 †↔	Rechtsherzkatheter	37.9C.21 †↔	Kathetertechnische transeptale Punktion am Herzen
37.22 †↔	Linksherzkatheter	37.9C.29 †↔	Kathetertechnischer transeptaler Eingriff am Herzen, sonstige
37.23 †↔	Kombinierter Rechts- und Linksherzkatheter	88.43 †↔	Arteriographie der Pulmonalarterien
37.26 †↔	Invasiver elektrophysiologischer Test durch Katheter	88.50 †↔	Angiokardiographie, n.n.bez.
37.27.00 †↔	Herz-Mapping, n.n.bez.	88.52 †↔	Angiokardiographie von Strukturen des rechten Herzens
37.27.09 †↔	Herz-Mapping, sonstige	88.53 †↔	Angiokardiographie von Strukturen des linken Herzens
37.27.11 †↔	Herz-Mapping mit Hilfe eines Multielektroden-Mapping-Katheters mit automatisierter Signalerfassung	88.54 †↔	Kombinierte Angiokardiographie des rechten sowie linken Herzens
37.28 †↔	Intrakardiale Echokardiographie [IKE]	88.55 †↔	Koronare Arteriographie mit einem einzigen Katheter
37.34.00 †↔	Exzision oder Destruktion von anderer Läsion oder Gewebe des Herzens, sonstiger Zugang, n.n.bez.	88.56 †↔	Koronare Arteriographie mit zwei Kathetern
37.34.09 †↔	Exzision oder Destruktion von anderer Läsion oder Gewebe des Herzens, sonstiger Zugang, sonstige	88.57 †↔	Sonstige und nicht näher bezeichnete koronare Arteriographie
37.9C.11 †↔	Transeptale Katheteruntersuchung des linken Herzens		
37.9C.19 †↔	Transeptale Katheteruntersuchung des Herzens, sonstige		

ADRG F62**Herzinsuffizienz und Schock**

Hauptdiagnose in Tabelle F62-1

DRG F62A**Herzinsuffizienz und Schock mit äusserst schweren CC und Dialyse oder Reanimation oder bestimmter Prozedur oder komplizierender Diagnose oder Kontaktisolation ab 7 Behandlungstage**

(PCCL > 3 oder Prozedur in Tabelle F62-3 oder Prozedur in Tabelle F62-4) und (PCCL > 3 und (Dialyse oder mindestens eine Prozedur in Tabelle F62-5 oder mindestens eine Diagnose in Tabelle F62-2) oder Prozedur in Tabelle F62-6)

DRG F62B**Herzinsuffizienz und Schock mit äusserst schweren CC oder bestimmter Prozedur oder Evaluation zur Herztransplantation**

PCCL > 3 oder Prozedur in Tabelle F62-3 oder Prozedur in Tabelle F62-4

DRG F62C**Herzinsuffizienz und Schock mit schweren CC**

PCCL > 2

DRG F62D**Herzinsuffizienz und Schock****Diagnose F62-1**

I11.00	Hypertensive Herzkrankheit mit (kongestiver) Herzinsuffizienz: Ohne Angabe einer hypertensiven Krise	I13.21	Hypertensive Herz- und Nierenkrankheit mit (kongestiver) Herzinsuffizienz und Niereninsuffizienz: Mit Angabe einer hypertensiven Krise
I11.01	Hypertensive Herzkrankheit mit (kongestiver) Herzinsuffizienz: Mit Angabe einer hypertensiven Krise	150.00	Primäre Rechtsherzinsuffizienz
I13.00	Hypertensive Herz- und Nierenkrankheit mit (kongestiver) Herzinsuffizienz: Ohne Angabe einer hypertensiven Krise	150.01	Sekundäre Rechtsherzinsuffizienz
I13.01	Hypertensive Herz- und Nierenkrankheit mit (kongestiver) Herzinsuffizienz: Mit Angabe einer hypertensiven Krise	150.11	Linksherzinsuffizienz: Ohne Beschwerden
I13.20	Hypertensive Herz- und Nierenkrankheit mit (kongestiver) Herzinsuffizienz und Niereninsuffizienz: Ohne Angabe einer hypertensiven Krise	150.12	Linksherzinsuffizienz: Mit Beschwerden bei stärkerer Belastung
		150.13	Linksherzinsuffizienz: Mit Beschwerden bei leichter Belastung
		150.14	Linksherzinsuffizienz: Mit Beschwerden in Ruhe
		150.19	Linksherzinsuffizienz: Nicht näher bezeichnet
		150.9	Herzinsuffizienz, nicht näher bezeichnet
		J81	Lungenödem
		R57.0	Kardiogener Schock

Diagnose F62-2

A01.0	Typhus abdominalis	B48.80	Sepsis durch Pilze, anderenorts nicht klassifiziert
A01.1	Paratyphus A	B50.8	Sonstige schwere Formen oder Komplikationen der Malaria tropica
A01.2	Paratyphus B	B51.0	Malaria tertiana mit Milzruptur
A01.3	Paratyphus C	B52.8	Malaria quartana mit sonstigen Komplikationen
A02.1	Salmonellensepsis	B55.0	Viszerale Leishmaniose
A19.0	Akute Miliartuberkulose einer einzelnen näher bezeichneten Lokalisation	B58.90	Sepsis durch Toxoplasmen
A19.1	Akute Miliartuberkulose mehrerer Lokalisationen	B60.80	Sepsis durch Protozoen, anderenorts nicht klassifiziert
A19.2	Akute Miliartuberkulose, nicht näher bezeichnet	I46.0	Herzstillstand mit erfolgreicher Wiederbelebung
A19.8	Sonstige Miliartuberkulose	I47.2	Ventrikuläre Tachykardie
A19.9	Miliartuberkulose, nicht näher bezeichnet	I49.0	Kammerflattern und Kammerflimmern
A20.7	Pestsepsis	M02.30	Reiter-Krankheit: Mehrere Lokalisationen
A21.7	Generalisierte Tularämie	M02.31	Reiter-Krankheit: Schulterregion
A22.7	Milzbrandsepsis	M02.32	Reiter-Krankheit: Oberarm
A24.0	Rotz	M02.33	Reiter-Krankheit: Unterarm
A24.1	Akute oder fulminante Melioidose	M02.34	Reiter-Krankheit: Hand
A26.7	Erysipelothrix-Sepsis	M02.35	Reiter-Krankheit: Beckenregion und Oberschenkel
A27.0	Leptospirosis icterohaemorrhagica [Weil-Krankheit]	M02.36	Reiter-Krankheit: Unterschenkel
A32.7	Listeriensepsis	M02.37	Reiter-Krankheit: Knöchel und Fuß
A39.1	Waterhouse-Friderichsen-Syndrom {E35.1}	M02.38	Reiter-Krankheit: Sonstige
A39.2	Akute Meningokokkensepsis	M02.39	Reiter-Krankheit: Nicht näher bezeichnete Lokalisation
A39.3	Chronische Meningokokkensepsis	M02.90	Reaktive Arthritis, nicht näher bezeichnet: Mehrere Lokalisationen
A39.4	Meningokokkensepsis, nicht näher bezeichnet	M02.91	Reaktive Arthritis, nicht näher bezeichnet: Schulterregion
A39.8	Sonstige Meningokokkeninfektionen	M02.92	Reaktive Arthritis, nicht näher bezeichnet: Oberarm
A39.9	Meningokokkeninfektion, nicht näher bezeichnet	M02.93	Reaktive Arthritis, nicht näher bezeichnet: Unterarm
A40.0	Sepsis durch Streptokokken, Gruppe A	M02.94	Reaktive Arthritis, nicht näher bezeichnet: Hand
A40.1	Sepsis durch Streptokokken, Gruppe B	M02.95	Reaktive Arthritis, nicht näher bezeichnet: Beckenregion und Oberschenkel
A40.2	Sepsis durch Streptokokken, Gruppe D, und Enterokokken	M02.96	Reaktive Arthritis, nicht näher bezeichnet: Unterschenkel
A40.3	Sepsis durch Streptococcus pneumoniae	M02.97	Reaktive Arthritis, nicht näher bezeichnet: Knöchel und Fuß
A40.8	Sonstige Sepsis durch Streptokokken	M02.98	Reaktive Arthritis, nicht näher bezeichnet: Sonstige
A40.9	Sepsis durch Streptokokken, nicht näher bezeichnet	M02.99	Reaktive Arthritis, nicht näher bezeichnet: Nicht näher bezeichnete Lokalisation
A41.0	Sepsis durch Staphylococcus aureus	M03.00	Arthritis nach Meningokokkeninfektion {A39.8}: Mehrere Lokalisationen
A41.1	Sepsis durch sonstige näher bezeichnete Staphylokokken	M03.01	Arthritis nach Meningokokkeninfektion {A39.8}: Schulterregion
A41.2	Sepsis durch nicht näher bezeichnete Staphylokokken	M03.02	Arthritis nach Meningokokkeninfektion {A39.8}: Oberarm
A41.3	Sepsis durch Haemophilus influenzae	M03.03	Arthritis nach Meningokokkeninfektion {A39.8}: Unterarm
A41.4	Sepsis durch Anaerobier	M03.04	Arthritis nach Meningokokkeninfektion {A39.8}: Hand
A41.51	Sepsis: Escherichia coli [E. coli]	M03.05	Arthritis nach Meningokokkeninfektion {A39.8}: Beckenregion und Oberschenkel
A41.52	Sepsis: Pseudomonas	M03.06	Arthritis nach Meningokokkeninfektion {A39.8}: Unterschenkel
A41.58	Sepsis: Sonstige gramnegative Erreger	M03.07	Arthritis nach Meningokokkeninfektion {A39.8}: Knöchel und Fuß
A41.8	Sonstige näher bezeichnete Sepsis	M03.08	Arthritis nach Meningokokkeninfektion {A39.8}: Sonstige
A42.7	Aktinomykotische Sepsis	M03.09	Arthritis nach Meningokokkeninfektion {A39.8}: Nicht näher bezeichnete Lokalisation
A44.0	Systemische Bartonellose	M06.90	Chronische Polyarthritis, nicht näher bezeichnet: Mehrere Lokalisationen
A48.0	Gasbrand [Gasödem]	M06.91	Chronische Polyarthritis, nicht näher bezeichnet: Schulterregion
A48.3	Syndrom des toxischen Schocks	M06.92	Chronische Polyarthritis, nicht näher bezeichnet: Oberarm
A78	Q-Fieber	M06.93	Chronische Polyarthritis, nicht näher bezeichnet: Unterarm
B00.70	Sepsis durch Herpesviren		
B00.78	Sonstige disseminierte Herpesvirus-Krankheit		
B34.80	Sepsis durch Viren, anderenorts nicht klassifiziert		
B37.7	Candida-Sepsis		
B38.70	Sepsis durch Coccidioides		
B38.78	Sonstige disseminierte Kokzidioidomykose		
B39.30	Sepsis durch Histoplasma capsulatum		
B39.38	Sonstige disseminierte Histoplasmose durch Histoplasma capsulatum		
B40.70	Sepsis durch Blastomyces		
B41.70	Sepsis durch Paracoccidioides		
B41.78	Sonstige disseminierte Parakokzidioidomykose		
B42.70	Sepsis durch Sporothrix		
B42.78	Sonstige disseminierte Sporotrichose		
B44.70	Sepsis durch Aspergillus		
B44.78	Sonstige disseminierte Aspergillose		
B45.70	Sepsis durch Cryptococcus		
B45.78	Sonstige disseminierte Kryptokokkose		
B46.40	Sepsis durch Mucorales		
B46.48	Sonstige disseminierte Mukormykose		

M06.94	Chronische Polyarthritis, nicht näher bezeichnet: Hand	M32.9	Systemischer Lupus erythematodes, nicht näher bezeichnet
M06.95	Chronische Polyarthritis, nicht näher bezeichnet: Beckenregion und Oberschenkel	M33.2	Polymyositis
M06.96	Chronische Polyarthritis, nicht näher bezeichnet: Unterschenkel	M34.0	Progressive systemische Sklerose
M06.97	Chronische Polyarthritis, nicht näher bezeichnet: Knöchel und Fuß	M35.0	Sicca-Syndrom [Sjögren-Syndrom]
M06.98	Chronische Polyarthritis, nicht näher bezeichnet: Sonstige	M35.1	Sonstige Overlap-Syndrome
M06.99	Chronische Polyarthritis, nicht näher bezeichnet: Nicht näher bezeichnete Lokalisation	M35.2	Behçet-Krankheit
M07.30	Sonstige psoriatische Arthritiden {L40.5}: Mehrere Lokalisationen	M45.00	Spondylitis ankylosans: Mehrere Lokalisationen der Wirbelsäule
M07.31	Sonstige psoriatische Arthritiden {L40.5}: Schulterregion	M45.01	Spondylitis ankylosans: Okzipito-Atlanto-Axialbereich
M07.32	Sonstige psoriatische Arthritiden {L40.5}: Oberarm	M45.02	Spondylitis ankylosans: Zervikalbereich
M07.33	Sonstige psoriatische Arthritiden {L40.5}: Unterarm	M45.03	Spondylitis ankylosans: Zervikothorakalbereich
M07.34	Sonstige psoriatische Arthritiden {L40.5}: Hand	M45.04	Spondylitis ankylosans: Thorakalbereich
M07.35	Sonstige psoriatische Arthritiden {L40.5}: Beckenregion und Oberschenkel	M45.05	Spondylitis ankylosans: Thorakolumbalbereich
M07.36	Sonstige psoriatische Arthritiden {L40.5}: Unterschenkel	M45.06	Spondylitis ankylosans: Lumbalbereich
M07.37	Sonstige psoriatische Arthritiden {L40.5}: Knöchel und Fuß	M45.07	Spondylitis ankylosans: Lumbosakralbereich
M07.38	Sonstige psoriatische Arthritiden {L40.5}: Sonstige	M45.08	Spondylitis ankylosans: Sakral- und Sakrokokzygealbereich
M07.39	Sonstige psoriatische Arthritiden {L40.5}: Nicht näher bezeichnete Lokalisation	M45.09	Spondylitis ankylosans: Nicht näher bezeichnete Lokalisation
M30.0	Panarteriitis nodosa	N17.03	Akutes Nierenversagen mit Tubulusnekrose: Stadium 3
M30.1	Panarteriitis mit Lungenbeteiligung	N17.13	Akutes Nierenversagen mit akuter Rindennekrose: Stadium 3
M30.3	Mukokutanen Lymphknotensyndrom [Kawasaki-Krankheit]	N17.23	Akutes Nierenversagen mit Marknekrose: Stadium 3
M31.3	Granulomatose mit Polyangiitis	N17.83	Sonstiges akutes Nierenversagen: Stadium 3
M31.4	Aortenbogen-Syndrom [Takayasu-Syndrom]	N17.93	Akutes Nierenversagen, nicht näher bezeichnet: Stadium 3
M32.0	Arzneimittelinduzierter systemischer Lupus erythematodes	P35.2	Angeborene Infektion durch Herpesviren [Herpes simplex]
M32.1	Systemischer Lupus erythematodes mit Beteiligung von Organen oder Organsystemen	P37.2	Neugeborenenlisteriose (disseminiert)
M32.8	Sonstige Formen des systemischen Lupus erythematodes	R57.1	Hypovolämischer Schock
		R57.2	Septischer Schock
		R57.8	Sonstige Formen des Schocks
		Z01.80	Abklärung einer Disposition für maligne Herzrhythmusstörungen

Prozedur F62-3

34.04 †↔ Pleuraldrainage (einsetzen eines interkostalen Katheters zur Drainage)

Prozedur F62-4

89.07.11 †↔ Vollständige Evaluation, ohne Aufnahme einer Patientin / eines Patienten auf eine Warteliste zur Herztransplantation

89.07.31 †↔ Vollständige Evaluation, mit Aufnahme einer Patientin / eines Patienten auf eine Warteliste zur Herztransplantation

Prozedur F62-5

34.04 †↔ Pleuraldrainage (einsetzen eines interkostalen Katheters zur Drainage)

99.60 †↔ Kardiopulmonale Reanimation, n.n.bez.
99.63 †↔ Äussere Herzmassage

Prozedur F62-6

99.84.16 †↔ Kontaktisolierung, mindestens 7 bis 13 Behandlungstage
99.84.17 †↔ Kontaktisolierung, mindestens 14 bis 20 Behandlungstage
99.84.1A †↔ Kontaktisolierung, mindestens 21 bis 27 Behandlungstage
99.84.1B †↔ Kontaktisolierung, mindestens 28 bis 41 Behandlungstage

99.84.1C †↔ Kontaktisolierung, mindestens 42 bis 55 Behandlungstage
99.84.1D †↔ Kontaktisolierung, mindestens 56 bis 69 Behandlungstage
99.84.1E †↔ Kontaktisolierung, mindestens 70 bis 83 Behandlungstage
99.84.1F †↔ Kontaktisolierung, 84 und mehr Behandlungstage

ADRG F63**Venenthrombose**

Hauptdiagnose in Tabelle F63-1

DRG F63A**Venenthrombose mit schweren CC**

PCCL > 2

DRG F63B**Venenthrombose****Diagnose F63-1**

I80.0	Thrombose, Phlebitis und Thrombophlebitis oberflächlicher Gefäße der unteren Extremitäten	I80.88	Thrombose, Phlebitis und Thrombophlebitis sonstiger Lokalisationen
I80.1	Thrombose, Phlebitis und Thrombophlebitis der V. femoralis	I80.9	Thrombose, Phlebitis und Thrombophlebitis nicht näher bezeichneter Lokalisation
I80.20	Thrombose, Phlebitis und Thrombophlebitis der Beckenvenen	I82.2	Embolie und Thrombose der V. cava
I80.28	Thrombose, Phlebitis und Thrombophlebitis sonstiger tiefer Gefäße der unteren Extremitäten	I82.80	Embolie und Thrombose der Milzvene
I80.3	Thrombose, Phlebitis und Thrombophlebitis der unteren Extremitäten, nicht näher bezeichnet	I82.81	Embolie und Thrombose der Jugularisvene
I80.80	Thrombose, Phlebitis und Thrombophlebitis oberflächlicher Gefäße der oberen Extremitäten	I82.88	Embolie und Thrombose sonstiger näher bezeichneter Venen
I80.81	Thrombose, Phlebitis und Thrombophlebitis tiefer Gefäße der oberen Extremitäten	I82.9	Embolie und Thrombose nicht näher bezeichneter Vene
		I87.01	Postthrombotisches Syndrom mit Ulzeration

ADRG F64**Hautulkus bei Kreislauferkrankungen**

Hauptdiagnose in Tabelle F64-1

DRG F64Z**Hautulkus bei Kreislauferkrankungen****Diagnose F64-1**

I83.0	Varizen der unteren Extremitäten mit Ulzeration	I83.2	Varizen der unteren Extremitäten mit Ulzeration und Entzündung
-------	---	-------	--

ADRG F66**Koronararteriosklerose, kardiale Arrhythmien, Angina Pectoris**

Hauptdiagnose in Tabelle F66-1 und Prozedur nicht in Tabelle F66-3

DRG F66A**Koronararteriosklerose, kardiale Arrhythmien, Angina Pectoris mit äusserst schweren CC oder komplexer Diagnose oder Alter < 16 Jahre**

Alter < 16 Jahre oder PCCL > 3 oder mindestens eine Nebendiagnose in Tabelle F66-2

DRG F66B**Koronararteriosklerose, kardiale Arrhythmien, Angina Pectoris, Alter > 15 Jahre****Diagnose F66-1**

G90.00	Karotissinus-Syndrom (Synkope)	I25.0	Atherosklerotische Herz-Kreislauf-Krankheit, so beschrieben
G90.80	Posturales Tachykardiesyndrom [PoTS]	I25.10	Atherosklerotische Herzkrankheit: Ohne hämodynamisch wirksame Stenosen
I20.0	Instabile Angina pectoris	I25.11	Atherosklerotische Herzkrankheit: Ein-Gefäß-Erkrankung
I20.1	Angina pectoris mit nachgewiesenem Koronarspasmus	I25.12	Atherosklerotische Herzkrankheit: Zwei-Gefäß-Erkrankung
I20.8	Sonstige Formen der Angina pectoris	I25.13	Atherosklerotische Herzkrankheit: Drei-Gefäß-Erkrankung
I20.9	Angina pectoris, nicht näher bezeichnet	I25.14	Atherosklerotische Herzkrankheit: Stenose des linken Hauptstammes
I24.0	Koronarthrombose ohne nachfolgenden Myokardinfarkt		
I24.8	Sonstige Formen der akuten ischämischen Herzkrankheit		
I24.9	Akute ischämische Herzkrankheit, nicht näher bezeichnet		

I25.15	Atherosklerotische Herzkrankheit: Mit stenosierten Bypass-Gefäßen	I48.2	Vorhofflimmern, permanent
I25.16	Atherosklerotische Herzkrankheit: Mit stenosierten Stents	I48.3	Vorhofflattern, typisch
I25.19	Atherosklerotische Herzkrankheit: Nicht näher bezeichnet	I48.4	Vorhofflattern, atypisch
I25.5	Ischämische Kardiomyopathie	I48.9	Vorhofflimmern und Vorhofflattern, nicht näher bezeichnet
I25.6	Stumme Myokardischämie	I49.1	Vorhofextrasystolie
I25.8	Sonstige Formen der chronischen ischämischen Herzkrankheit	I49.2	AV-junktionale Extrasystolie
I25.9	Chronische ischämische Herzkrankheit, nicht näher bezeichnet	I49.3	Ventrikuläre Extrasystolie
I44.0	Atrioventrikulärer Block 1. Grades	I49.4	Sonstige und nicht näher bezeichnete Extrasystolie
I44.3	Sonstiger und nicht näher bezeichneter atrioventrikulärer Block	I49.5	Sick-Sinus-Syndrom
I44.4	Linksanteriorer Faszikelblock	I49.8	Sonstige näher bezeichnete kardiale Arrhythmien
I44.5	Linksposteriorer Faszikelblock	I49.9	Kardiale Arrhythmie, nicht näher bezeichnet
I44.6	Sonstiger und nicht näher bezeichneter Faszikelblock	I51.6	Herz-Kreislauf-Krankheit, nicht näher bezeichnet
I44.7	Linksschenkelblock, nicht näher bezeichnet	I51.7	Kardiomegalie
I45.0	Rechtsfaszikulärer Block	I51.8	Sonstige ungenau bezeichnete Herzkrankheiten
I45.1	Sonstiger und nicht näher bezeichneter Rechtsschenkelblock	I51.9	Herzkrankheit, nicht näher bezeichnet
I45.2	Bifaszikulärer Block	I87.8	Sonstige näher bezeichnete Venenkrankheiten
I45.4	Unspezifischer intraventrikulärer Block	I87.9	Venenkrankheit, nicht näher bezeichnet
I45.5	Sonstiger näher bezeichneter Herzblock	I99	Sonstige und nicht näher bezeichnete Krankheiten des Kreislaufsystems
I45.6	Präexzitations-Syndrom	R00.0	Tachykardie, nicht näher bezeichnet
I45.8	Sonstige näher bezeichnete kardiale Erregungsleitungsstörungen	R00.1	Bradykardie, nicht näher bezeichnet
I45.9	Kardiale Erregungsleitungsstörung, nicht näher bezeichnet	R00.2	Palpitationen
I47.0	Ventrikuläre Arrhythmie durch Re-entry	R93.1	Abnorme Befunde bei der bildgebenden Diagnostik des Herzens und des Koronarkreislaufes
I47.1	Supraventrikuläre Tachykardie	T82.1	Mechanische Komplikation durch ein kardiales elektronisches Gerät
I48.0	Vorhofflimmern, paroxysmal	Z45.00	Anpassung und Handhabung eines implantierten Herzschrittmachers
I48.1	Vorhofflimmern, persistierend	Z45.01	Anpassung und Handhabung eines implantierten Kardiodefibrillators
		Z45.08	Anpassung und Handhabung von sonstigen kardialen (elektronischen) Geräten

Diagnose F66-2

I50.01	Sekundäre Rechtsherzinsuffizienz	N17.13	Akutes Nierenversagen mit akuter Rindennekrose: Stadium 3
I50.14	Linksherzinsuffizienz: Mit Beschwerden in Ruhe	N17.23	Akutes Nierenversagen mit Marknekrose: Stadium 3
J81	Lungenödem	N17.83	Sonstiges akutes Nierenversagen: Stadium 3
J91	Pleuraerguss bei anderenorts klassifizierten Krankheiten	N17.93	Akutes Nierenversagen, nicht näher bezeichnet: Stadium 3
N17.03	Akutes Nierenversagen mit Tubulusnekrose: Stadium 3	R57.0	Kardiogener Schock

Prozedur F66-3

37.21 †↔	Rechtsherzkatheter	37.9C.21 †↔	Kathetertechnische transeptale Punktion am Herzen
37.22 †↔	Linksherzkatheter	37.9C.29 †↔	Kathetertechnischer transeptaler Eingriff am Herzen, sonstige
37.23 †↔	Kombinierter Rechts- und Linksherzkatheter	88.43 †↔	Arteriographie der Pulmonalarterien
37.26 †↔	Invasiver elektrophysiologischer Test durch Katheter	88.50 †↔	Angiokardiographie, n.n.bez.
37.27.00 †↔	Herz-Mapping, n.n.bez.	88.52 †↔	Angiokardiographie von Strukturen des rechten Herzens
37.27.09 †↔	Herz-Mapping, sonstige	88.53 †↔	Angiokardiographie von Strukturen des linken Herzens
37.27.11 †↔	Herz-Mapping mit Hilfe eines Multielektroden-Mapping-Katheters mit automatisierter Signalerfassung	88.54 †↔	Kombinierte Angiokardiographie des rechten sowie linken Herzens
37.28 †↔	Intrakardiale Echokardiographie [IKE]	88.55 †↔	Koronare Arteriographie mit einem einzigen Katheter
37.34.00 †↔	Exzision oder Destruktion von anderer Läsion oder Gewebe des Herzens, sonstiger Zugang, n.n.bez.	88.56 †↔	Koronare Arteriographie mit zwei Kathetern
37.34.09 †↔	Exzision oder Destruktion von anderer Läsion oder Gewebe des Herzens, sonstiger Zugang, sonstige	88.57 †↔	Sonstige und nicht näher bezeichnete koronare Arteriographie
37.9C.11 †↔	Transeptale Katheteruntersuchung des linken Herzens		
37.9C.19 †↔	Transeptale Katheteruntersuchung des Herzens, sonstige		

DRG F67**Hypertonie**

Hauptdiagnose in Tabelle F67-1

DRG F67A**Hypertonie mit schweren CC**

PCCL > 2

DRG F67B**Hypertonie****Diagnose F67-1**

I10.00	Benigne essentielle Hypertonie: Ohne Angabe einer hypertensiven Krise	I15.00	Renovaskuläre Hypertonie: Ohne Angabe einer hypertensiven Krise
I10.01	Benigne essentielle Hypertonie: Mit Angabe einer hypertensiven Krise	I15.01	Renovaskuläre Hypertonie: Mit Angabe einer hypertensiven Krise
I10.10	Maligne essentielle Hypertonie: Ohne Angabe einer hypertensiven Krise	I15.10	Hypertonie als Folge von sonstigen Nierenkrankheiten: Ohne Angabe einer hypertensiven Krise
I10.11	Maligne essentielle Hypertonie: Mit Angabe einer hypertensiven Krise	I15.11	Hypertonie als Folge von sonstigen Nierenkrankheiten: Mit Angabe einer hypertensiven Krise
I10.90	Essentielle Hypertonie, nicht näher bezeichnet: Ohne Angabe einer hypertensiven Krise	I15.20	Hypertonie als Folge von endokrinen Krankheiten: Ohne Angabe einer hypertensiven Krise
I10.91	Essentielle Hypertonie, nicht näher bezeichnet: Mit Angabe einer hypertensiven Krise	I15.21	Hypertonie als Folge von endokrinen Krankheiten: Mit Angabe einer hypertensiven Krise
I11.90	Hypertensive Herzkrankheit ohne (kongestive) Herzinsuffizienz: Ohne Angabe einer hypertensiven Krise	I15.80	Sonstige sekundäre Hypertonie: Ohne Angabe einer hypertensiven Krise
I11.91	Hypertensive Herzkrankheit ohne (kongestive) Herzinsuffizienz: Mit Angabe einer hypertensiven Krise	I15.81	Sonstige sekundäre Hypertonie: Mit Angabe einer hypertensiven Krise
I13.90	Hypertensive Herz- und Nierenkrankheit, nicht näher bezeichnet: Ohne Angabe einer hypertensiven Krise	I15.90	Sekundäre Hypertonie, nicht näher bezeichnet: Ohne Angabe einer hypertensiven Krise
I13.91	Hypertensive Herz- und Nierenkrankheit, nicht näher bezeichnet: Mit Angabe einer hypertensiven Krise	I15.91	Sekundäre Hypertonie, nicht näher bezeichnet: Mit Angabe einer hypertensiven Krise

DRG F68**Angeborene Herzkrankheit**

Hauptdiagnose in Tabelle F68-1

DRG F68Z**Angeborene Herzkrankheit****Diagnose F68-1**

Q20.0	Truncus arteriosus communis	Q22.0	Pulmonalklappenatresie
Q20.1	Rechter Doppelausstromventrikel [Double outlet right ventricle]	Q22.1	Angeborene Pulmonalklappenstenose
Q20.2	Linker Doppelausstromventrikel [Double outlet left ventricle]	Q22.2	Angeborene Pulmonalklappeninsuffizienz
Q20.3	Diskordante ventrikuloarterielle Verbindung	Q22.3	Sonstige angeborene Fehlbildungen der Pulmonalklappe
Q20.4	Doppeleinstromventrikel [Double inlet ventricle]	Q22.4	Angeborene Trikuspidalklappenstenose
Q20.5	Diskordante atrioventrikuläre Verbindung	Q22.5	Ebstein-Anomalie
Q20.6	Vorhofisomerismus	Q22.6	Hypoplastisches Rechtsherzsyndrom
Q20.8	Sonstige angeborene Fehlbildungen der Herzhöhlen und verbindender Strukturen	Q22.8	Sonstige angeborene Fehlbildungen der Trikuspidalklappe
Q20.9	Angeborene Fehlbildung der Herzhöhlen und verbindender Strukturen, nicht näher bezeichnet	Q22.9	Angeborene Fehlbildung der Trikuspidalklappe, nicht näher bezeichnet
Q21.0	Ventrikelseptumdefekt	Q23.0	Angeborene Aortenklappenstenose
Q21.1	Vorhofseptumdefekt	Q23.1	Angeborene Aortenklappeninsuffizienz
Q21.2	Defekt des Vorhof- und Kammerseptums	Q23.2	Angeborene Mitralklappenstenose
Q21.3	Fallot-Tetralogie	Q23.3	Angeborene Mitralklappeninsuffizienz
Q21.4	Aortopulmonaler Septumdefekt	Q23.4	Hypoplastisches Linksherzsyndrom
Q21.80	Fallot-Pentalogie	Q23.8	Sonstige angeborene Fehlbildungen der Aorten- und Mitralklappe
Q21.88	Sonstige angeborene Fehlbildungen der Herzsepten	Q23.9	Angeborene Fehlbildung der Aorten- und Mitralklappe, nicht näher bezeichnet
Q21.9	Angeborene Fehlbildung des Herzseptums, nicht näher bezeichnet	Q24.0	Dextrokardie

Q24.1	Läwokardie	Q25.6	Stenose der A. pulmonalis (angeboren)
Q24.2	Cor triatriatum	Q25.7	Sonstige angeborene Fehlbildungen der A. pulmonalis
Q24.3	Infundibuläre Pulmonalstenose	Q26.0	Angeborene Stenose der V. cava
Q24.4	Angeborene subvalvuläre Aortenstenose	Q26.1	Persistenz der linken V. cava superior
Q24.5	Fehlbildung der Koronargefäße	Q26.2	Totale Fehleinmündung der Lungenvenen
Q24.6	Angeborener Herzblock	Q26.3	Partielle Fehleinmündung der Lungenvenen
Q24.8	Sonstige näher bezeichnete angeborene Fehlbildungen des Herzens	Q26.4	Fehleinmündung der Lungenvenen, nicht näher bezeichnet
Q24.9	Angeborene Fehlbildung des Herzens, nicht näher bezeichnet	Q26.5	Fehleinmündung der Pfortader
Q25.0	Offener Ductus arteriosus	Q26.6	Fistel zwischen V. portae und A. hepatica (angeboren)
Q25.1	Koarktation der Aorta	Q26.8	Sonstige angeborene Fehlbildungen der großen Venen
Q25.2	Atresie der Aorta	Q26.9	Angeborene Fehlbildung einer großen Vene, nicht näher bezeichnet
Q25.3	Stenose der Aorta (angeboren)		
Q25.4	Sonstige angeborene Fehlbildungen der Aorta		
Q25.5	Atresie der A. pulmonalis		

ADRG F69**Herzklappenerkrankungen**

Hauptdiagnose in Tabelle F69-1

DRG F69A**Herzklappenerkrankungen mit schweren CC**

PCCL > 2

DRG F69B**Herzklappenerkrankungen****Diagnose F69-1**

I05.0	Mitralklappenstenose	I34.0	Mitralklappeninsuffizienz
I05.1	Rheumatische Mitralklappeninsuffizienz	I34.1	Mitralklappenprolaps
I05.2	Mitralklappenstenose mit Insuffizienz	I34.2	Nichtrheumatische Mitralklappenstenose
I05.8	Sonstige Mitralklappenkrankheiten	I34.80	Nichtrheumatische Mitralklappenstenose mit Mitralklappeninsuffizienz
I05.9	Mitralklappenkrankheit, nicht näher bezeichnet	I34.88	Sonstige nichtrheumatische Mitralklappenkrankheiten
I06.0	Rheumatische Aortenklappenstenose	I34.9	Nichtrheumatische Mitralklappenkrankheit, nicht näher bezeichnet
I06.1	Rheumatische Aortenklappeninsuffizienz	I35.0	Aortenklappenstenose
I06.2	Rheumatische Aortenklappenstenose mit Insuffizienz	I35.1	Aortenklappeninsuffizienz
I06.8	Sonstige rheumatische Aortenklappenkrankheiten	I35.2	Aortenklappenstenose mit Insuffizienz
I06.9	Rheumatische Aortenklappenkrankheit, nicht näher bezeichnet	I35.8	Sonstige Aortenklappenkrankheiten
I07.0	Trikuspidalklappenstenose	I35.9	Aortenklappenkrankheit, nicht näher bezeichnet
I07.1	Trikuspidalklappeninsuffizienz	I36.0	Nichtrheumatische Trikuspidalklappenstenose
I07.2	Trikuspidalklappenstenose mit Insuffizienz	I36.1	Nichtrheumatische Trikuspidalklappeninsuffizienz
I07.8	Sonstige Trikuspidalklappenkrankheiten	I36.2	Nichtrheumatische Trikuspidalklappenstenose mit Insuffizienz
I07.9	Trikuspidalklappenkrankheit, nicht näher bezeichnet	I36.8	Sonstige nichtrheumatische Trikuspidalklappenkrankheiten
I08.0	Krankheiten der Mitralklappen- und Aortenklappen, kombiniert	I36.9	Nichtrheumatische Trikuspidalklappenkrankheit, nicht näher bezeichnet
I08.1	Krankheiten der Mitralklappen- und Trikuspidalklappen, kombiniert	I37.0	Pulmonalklappenstenose
I08.2	Krankheiten der Aorten- und Trikuspidalklappen, kombiniert	I37.1	Pulmonalklappeninsuffizienz
I08.3	Krankheiten der Mitralklappen-, Aorten- und Trikuspidalklappen, kombiniert	I37.2	Pulmonalklappenstenose mit Insuffizienz
I08.8	Sonstige Krankheiten mehrerer Herzklappen	I37.8	Sonstige Pulmonalklappenkrankheiten
I08.9	Krankheit mehrerer Herzklappen, nicht näher bezeichnet	I37.9	Pulmonalklappenkrankheit, nicht näher bezeichnet
I09.1	Rheumatische Krankheiten des Endokards, Herzklappen nicht näher bezeichnet	I51.1	Ruptur der Chordae tendineae, anderenorts nicht klassifiziert
I23.4	Ruptur der Chordae tendineae als akute Komplikation nach akutem Myokardinfarkt	I51.2	Papillarmuskelruptur, anderenorts nicht klassifiziert
I23.5	Papillarmuskelruptur als akute Komplikation nach akutem Myokardinfarkt	R01.0	Benigne und akzidentelle Herzgeräusche
		R01.1	Herzgeräusch, nicht näher bezeichnet
		T82.0	Mechanische Komplikation durch eine Herzklappenprothese

ADRG F70**Schwere Arrhythmie und Herzstillstand**

Hauptdiagnose in Tabelle F70-1 und (Prozedur nicht in Tabelle F70-2 oder Verweildauer > 1 Tag)

DRG F70A**Schwere Arrhythmie und Herzstillstand mit schweren CC**

PCCL > 2

DRG F70B**Schwere Arrhythmie und Herzstillstand****Diagnose F70-1**

I44.1	Atrioventrikulärer Block 2. Grades	I47.2	Ventrikuläre Tachykardie
I44.2	Atrioventrikulärer Block 3. Grades	I47.9	Paroxysmale Tachykardie, nicht näher bezeichnet
I45.3	Trifaszikulärer Block	I49.0	Kammerflattern und Kammerflimmern
I46.0	Herzstillstand mit erfolgreicher Wiederbelebung	Z01.80	Abklärung einer Disposition für maligne Herzrhythmusstörungen
I46.1	Plötzlicher Herztod, so beschrieben		
I46.9	Herzstillstand, nicht näher bezeichnet		

Prozedur F70-2

37.21 †↔	Rechtsherzkatheter	37.2A.29 †↔	Invasive intravaskuläre Koronardiagnostik mittels Katheter, sonstige
37.22 †↔	Linksherzkatheter	37.2A.99 †↔	Intravaskuläre Koronardiagnostik, sonstige
37.23 †↔	Kombinierter Rechts- und Linksherzkatheter	37.9C.11 †↔	Transseptale Katheteruntersuchung des linken Herzens
37.26 †↔	Invasiver elektrophysiologischer Test durch Katheter	37.9C.19 †↔	Transseptale Katheteruntersuchung des Herzens, sonstige
37.27.00 †↔	Herz-Mapping, n.n.bez.	37.9C.21 †↔	Kathetertechnische transseptale Punktion am Herzen
37.27.09 †↔	Herz-Mapping, sonstige	37.9C.29 †↔	Kathetertechnischer transseptaler Eingriff am Herzen, sonstige
37.27.11 †↔	Herz-Mapping mit Hilfe eines Multielektroden-Mapping-Katheters mit automatisierter Signalerfassung	88.43 †↔	Arteriographie der Pulmonalarterien
37.28 †↔	Intrakardiale Echokardiographie [IKE]	88.52 †↔	Angiokardiographie von Strukturen des rechten Herzens
37.2A.11 †↔	Intravaskuläre Bildgebung der Koronargefäße mittels Ultraschall	88.53 †↔	Angiokardiographie von Strukturen des linken Herzens
37.2A.12 †↔	Intravaskuläre Bildgebung der Koronargefäße mittels optischer Kohärenztomographie	88.54 †↔	Kombinierte Angiokardiographie des rechten sowie linken Herzens
37.2A.19 †↔	Intravaskuläre Bildgebung der Koronargefäße, sonstige		
37.2A.20 †↔	Invasive intravaskuläre Koronardiagnostik mittels Katheter, n.n.bez.		
37.2A.21 †↔	Invasive intravaskuläre Koronardiagnostik mittels Katheter, Druckmessung		

ADRG F73**Synkope und Kollaps**

Hauptdiagnose in Tabelle F73-1

DRG F73A**Synkope und Kollaps mit intensivmedizinischer Komplexbehandlung/IMCK > 65/59 Aufwandspunkten oder Para-/Tetraplegie**

Mindestens eine Prozedur in Tabelle F73-3 oder Nebendiagnose in Tabelle F73-2

DRG F73B**Synkope und Kollaps****Diagnose F73-1**

F45.30	Somatoforme autonome Funktionsstörung: Herz und Kreislaufsystem	I95.9	Hypotonie, nicht näher bezeichnet
I95.0	Idiopathische Hypotonie	R55	Synkope und Kollaps
I95.1	Orthostatische Hypotonie	R57.9	Schock, nicht näher bezeichnet
I95.2	Hypotonie durch Arzneimittel	T81.1	Schock während oder als Folge eines Eingriffes, anderenorts nicht klassifiziert
I95.8	Sonstige Hypotonie		

Diagnose F73-2

G04.1	Humane T-Zell-lymphotrope Virus-assoziierte Myelopathie	G82.32	Schlaffe Tetraparese und Tetraplegie: Chronische komplette Querschnittlähmung
G82.00	Schlaffe Paraparese und Paraplegie: Akute komplette Querschnittlähmung nichttraumatischer Genese	G82.33	Schlaffe Tetraparese und Tetraplegie: Chronische inkomplette Querschnittlähmung
G82.01	Schlaffe Paraparese und Paraplegie: Akute inkomplette Querschnittlähmung nichttraumatischer Genese	G82.40	Spastische Tetraparese und Tetraplegie: Akute komplette Querschnittlähmung nichttraumatischer Genese
G82.02	Schlaffe Paraparese und Paraplegie: Chronische komplette Querschnittlähmung	G82.41	Spastische Tetraparese und Tetraplegie: Akute inkomplette Querschnittlähmung nichttraumatischer Genese
G82.03	Schlaffe Paraparese und Paraplegie: Chronische inkomplette Querschnittlähmung	G82.42	Spastische Tetraparese und Tetraplegie: Chronische komplette Querschnittlähmung
G82.10	Spastische Paraparese und Paraplegie: Akute komplette Querschnittlähmung nichttraumatischer Genese	G82.43	Spastische Tetraparese und Tetraplegie: Chronische inkomplette Querschnittlähmung
G82.11	Spastische Paraparese und Paraplegie: Akute inkomplette Querschnittlähmung nichttraumatischer Genese	G82.50	Tetraparese und Tetraplegie, nicht näher bezeichnet: Akute komplette Querschnittlähmung nichttraumatischer Genese
G82.12	Spastische Paraparese und Paraplegie: Chronische komplette Querschnittlähmung	G82.51	Tetraparese und Tetraplegie, nicht näher bezeichnet: Akute inkomplette Querschnittlähmung nichttraumatischer Genese
G82.13	Spastische Paraparese und Paraplegie: Chronische inkomplette Querschnittlähmung	G82.52	Tetraparese und Tetraplegie, nicht näher bezeichnet: Chronische komplette Querschnittlähmung
G82.20	Paraparese und Paraplegie, nicht näher bezeichnet: Akute komplette Querschnittlähmung nichttraumatischer Genese	G82.53	Tetraparese und Tetraplegie, nicht näher bezeichnet: Chronische inkomplette Querschnittlähmung
G82.21	Paraparese und Paraplegie, nicht näher bezeichnet: Akute inkomplette Querschnittlähmung nichttraumatischer Genese	G83.5	Locked-in-Syndrom
G82.22	Paraparese und Paraplegie, nicht näher bezeichnet: Chronische komplette Querschnittlähmung	G93.80	Apallisches Syndrom
G82.23	Paraparese und Paraplegie, nicht näher bezeichnet: Chronische inkomplette Querschnittlähmung	P11.50	Geburtsverletzung der Wirbelsäule und des Rückenmarkes: Mit akuter Querschnittlähmung
G82.30	Schlaffe Tetraparese und Tetraplegie: Akute komplette Querschnittlähmung nichttraumatischer Genese	P11.51	Geburtsverletzung der Wirbelsäule und des Rückenmarkes: Mit chronischer Querschnittlähmung
G82.31	Schlaffe Tetraparese und Tetraplegie: Akute inkomplette Querschnittlähmung nichttraumatischer Genese	P91.80	Locked-in-Syndrom und apallisches Syndrom beim Neugeborenen
		S34.18	Sonstige Verletzung des lumbalen Rückenmarkes
		S34.38	Sonstige und nicht näher bezeichnete Verletzungen der Cauda equina

Prozedur F73-3

99.B7.11 †↔	Intensivmedizinische Komplexbehandlung, 60 bis 119 Aufwandspunkte	99.B7.1F †↔	Intensivmedizinische Komplexbehandlung, 3221 bis 3680 Aufwandspunkte
99.B7.12 †↔	Intensivmedizinische Komplexbehandlung, 120 bis 184 Aufwandspunkte	99.B7.1G †↔	Intensivmedizinische Komplexbehandlung, 3681 bis 4600 Aufwandspunkte
99.B7.13 †↔	Intensivmedizinische Komplexbehandlung, 185 bis 360 Aufwandspunkte	99.B7.1H †↔	Intensivmedizinische Komplexbehandlung, 4601 bis 5520 Aufwandspunkte
99.B7.14 †↔	Intensivmedizinische Komplexbehandlung, 361 bis 552 Aufwandspunkte	99.B7.1I †↔	Intensivmedizinische Komplexbehandlung, 5521 bis 7360 Aufwandspunkte
99.B7.15 †↔	Intensivmedizinische Komplexbehandlung, 553 bis 828 Aufwandspunkte	99.B7.1J †↔	Intensivmedizinische Komplexbehandlung, 7361 bis 9200 Aufwandspunkte
99.B7.16 †↔	Intensivmedizinische Komplexbehandlung, 829 bis 1104 Aufwandspunkte	99.B7.1K †↔	Intensivmedizinische Komplexbehandlung, 9201 bis 11040 Aufwandspunkte
99.B7.17 †↔	Intensivmedizinische Komplexbehandlung, 1105 bis 1380 Aufwandspunkte	99.B7.1L †↔	Intensivmedizinische Komplexbehandlung, 11041 bis 13800 Aufwandspunkte
99.B7.18 †↔	Intensivmedizinische Komplexbehandlung, 1381 bis 1656 Aufwandspunkte	99.B7.1M †↔	Intensivmedizinische Komplexbehandlung, 13801 bis 16560 Aufwandspunkte
99.B7.1A †↔	Intensivmedizinische Komplexbehandlung, 1657 bis 1932 Aufwandspunkte	99.B7.1N †↔	Intensivmedizinische Komplexbehandlung, 16561 bis 19320 Aufwandspunkte
99.B7.1B †↔	Intensivmedizinische Komplexbehandlung, 1933 bis 2208 Aufwandspunkte	99.B7.1O †↔	Intensivmedizinische Komplexbehandlung, 19321 und mehr Aufwandspunkte
99.B7.1C †↔	Intensivmedizinische Komplexbehandlung, 2209 bis 2484 Aufwandspunkte	99.B7.42 †↔	Intensivmedizinische Komplexbehandlung im Kindesalter (Basisprozedur), 66 bis 130 Aufwandspunkte
99.B7.1D †↔	Intensivmedizinische Komplexbehandlung, 2485 bis 2760 Aufwandspunkte	99.B7.43 †↔	Intensivmedizinische Komplexbehandlung im Kindesalter (Basisprozedur), 131 bis 196 Aufwandspunkte
99.B7.1E †↔	Intensivmedizinische Komplexbehandlung, 2761 bis 3220 Aufwandspunkte		

- 99.B7.44 †↔ Intensivmedizinische Komplexbehandlung im Kindesalter (Basisprozedur), 197 bis 392 Aufwandspunkte
- 99.B7.45 †↔ Intensivmedizinische Komplexbehandlung im Kindesalter (Basisprozedur), 393 bis 588 Aufwandspunkte
- 99.B7.46 †↔ Intensivmedizinische Komplexbehandlung im Kindesalter (Basisprozedur), 589 bis 784 Aufwandspunkte
- 99.B7.47 †↔ Intensivmedizinische Komplexbehandlung im Kindesalter (Basisprozedur), 785 bis 980 Aufwandspunkte
- 99.B7.48 †↔ Intensivmedizinische Komplexbehandlung im Kindesalter (Basisprozedur), 981 bis 1176 Aufwandspunkte
- 99.B7.4A †↔ Intensivmedizinische Komplexbehandlung im Kindesalter (Basisprozedur), 1177 bis 1470 Aufwandspunkte
- 99.B7.4B †↔ Intensivmedizinische Komplexbehandlung im Kindesalter (Basisprozedur), 1471 bis 1764 Aufwandspunkte
- 99.B7.4C †↔ Intensivmedizinische Komplexbehandlung im Kindesalter (Basisprozedur), 1765 bis 2058 Aufwandspunkte
- 99.B7.4D †↔ Intensivmedizinische Komplexbehandlung im Kindesalter (Basisprozedur), 2059 bis 2352 Aufwandspunkte
- 99.B7.4E †↔ Intensivmedizinische Komplexbehandlung im Kindesalter (Basisprozedur), 2353 bis 2646 Aufwandspunkte
- 99.B7.4F †↔ Intensivmedizinische Komplexbehandlung im Kindesalter (Basisprozedur), 2647 bis 2940 Aufwandspunkte
- 99.B7.4G †↔ Intensivmedizinische Komplexbehandlung im Kindesalter (Basisprozedur), 2941 bis 3430 Aufwandspunkte
- 99.B7.4H †↔ Intensivmedizinische Komplexbehandlung im Kindesalter (Basisprozedur), 3431 bis 3920 Aufwandspunkte
- 99.B7.4I †↔ Intensivmedizinische Komplexbehandlung im Kindesalter (Basisprozedur), 3921 bis 4410 Aufwandspunkte
- 99.B7.4J †↔ Intensivmedizinische Komplexbehandlung im Kindesalter (Basisprozedur), 4411 bis 4900 Aufwandspunkte
- 99.B7.4K †↔ Intensivmedizinische Komplexbehandlung im Kindesalter (Basisprozedur), 4901 bis 5880 Aufwandspunkte
- 99.B7.4L †↔ Intensivmedizinische Komplexbehandlung im Kindesalter (Basisprozedur), 5881 bis 6860 Aufwandspunkte
- 99.B7.4M †↔ Intensivmedizinische Komplexbehandlung im Kindesalter (Basisprozedur), 6861 bis 7840 Aufwandspunkte
- 99.B7.4N †↔ Intensivmedizinische Komplexbehandlung im Kindesalter (Basisprozedur), 7841 bis 9800 Aufwandspunkte
- 99.B7.4O †↔ Intensivmedizinische Komplexbehandlung im Kindesalter (Basisprozedur), 9801 bis 11760 Aufwandspunkte
- 99.B7.4P †↔ Intensivmedizinische Komplexbehandlung im Kindesalter (Basisprozedur), 11761 bis 13720 Aufwandspunkte
- 99.B7.4Q †↔ Intensivmedizinische Komplexbehandlung im Kindesalter (Basisprozedur), 13721 bis 16660 Aufwandspunkte
- 99.B7.4R †↔ Intensivmedizinische Komplexbehandlung im Kindesalter (Basisprozedur), 16661 bis 19600 Aufwandspunkte
- 99.B7.4S †↔ Intensivmedizinische Komplexbehandlung im Kindesalter (Basisprozedur), 19601 und mehr Aufwandspunkte
- 99.B7.52 †↔ Intensivmedizinische Komplexbehandlung im Neugeborenenalter (Basisprozedur), 66 bis 130 Aufwandspunkte
- 99.B7.53 †↔ Intensivmedizinische Komplexbehandlung im Neugeborenenalter (Basisprozedur), 131 bis 196 Aufwandspunkte
- 99.B7.54 †↔ Intensivmedizinische Komplexbehandlung im Neugeborenenalter (Basisprozedur), 197 bis 392 Aufwandspunkte
- 99.B7.55 †↔ Intensivmedizinische Komplexbehandlung im Neugeborenenalter (Basisprozedur), 393 bis 588 Aufwandspunkte
- 99.B7.56 †↔ Intensivmedizinische Komplexbehandlung im Neugeborenenalter (Basisprozedur), 589 bis 784 Aufwandspunkte
- 99.B7.57 †↔ Intensivmedizinische Komplexbehandlung im Neugeborenenalter (Basisprozedur), 785 bis 980 Aufwandspunkte
- 99.B7.58 †↔ Intensivmedizinische Komplexbehandlung im Neugeborenenalter (Basisprozedur), 981 bis 1176 Aufwandspunkte
- 99.B7.5A †↔ Intensivmedizinische Komplexbehandlung im Neugeborenenalter (Basisprozedur), 1177 bis 1470 Aufwandspunkte
- 99.B7.5B †↔ Intensivmedizinische Komplexbehandlung im Neugeborenenalter (Basisprozedur), 1471 bis 1764 Aufwandspunkte
- 99.B7.5C †↔ Intensivmedizinische Komplexbehandlung im Neugeborenenalter (Basisprozedur), 1765 bis 2058 Aufwandspunkte
- 99.B7.5D †↔ Intensivmedizinische Komplexbehandlung im Neugeborenenalter (Basisprozedur), 2059 bis 2352 Aufwandspunkte
- 99.B7.5E †↔ Intensivmedizinische Komplexbehandlung im Neugeborenenalter (Basisprozedur), 2353 bis 2646 Aufwandspunkte
- 99.B7.5F †↔ Intensivmedizinische Komplexbehandlung im Neugeborenenalter (Basisprozedur), 2647 bis 2940 Aufwandspunkte
- 99.B7.5G †↔ Intensivmedizinische Komplexbehandlung im Neugeborenenalter (Basisprozedur), 2941 bis 3430 Aufwandspunkte
- 99.B7.5H †↔ Intensivmedizinische Komplexbehandlung im Neugeborenenalter (Basisprozedur), 3431 bis 3920 Aufwandspunkte
- 99.B7.5I †↔ Intensivmedizinische Komplexbehandlung im Neugeborenenalter (Basisprozedur), 3921 bis 4410 Aufwandspunkte
- 99.B7.5J †↔ Intensivmedizinische Komplexbehandlung im Neugeborenenalter (Basisprozedur), 4411 bis 4900 Aufwandspunkte
- 99.B7.5K †↔ Intensivmedizinische Komplexbehandlung im Neugeborenenalter (Basisprozedur), 4901 bis 5880 Aufwandspunkte
- 99.B7.5L †↔ Intensivmedizinische Komplexbehandlung im Neugeborenenalter (Basisprozedur), 5881 bis 6860 Aufwandspunkte
- 99.B7.5M †↔ Intensivmedizinische Komplexbehandlung im Neugeborenenalter (Basisprozedur), 6861 bis 7840 Aufwandspunkte
- 99.B7.5N †↔ Intensivmedizinische Komplexbehandlung im Neugeborenenalter (Basisprozedur), 7841 bis 9800 Aufwandspunkte
- 99.B7.5O †↔ Intensivmedizinische Komplexbehandlung im Neugeborenenalter (Basisprozedur), 9801 bis 11760 Aufwandspunkte

99.B7.5P †↔ Intensivmedizinische Komplexbehandlung im Neugeborenenalter (Basisprozedur), 11761 bis 13720 Aufwandspunkte	99.B8.48 †↔ IMC-Komplexbehandlung im Kindesalter, 981 bis 1176 Aufwandspunkte
99.B7.5Q †↔ Intensivmedizinische Komplexbehandlung im Neugeborenenalter (Basisprozedur), 13721 bis 16660 Aufwandspunkte	99.B8.4A †↔ IMC-Komplexbehandlung im Kindesalter, 1177 bis 1470 Aufwandspunkte
99.B7.5R †↔ Intensivmedizinische Komplexbehandlung im Neugeborenenalter (Basisprozedur), 16661 bis 19600 Aufwandspunkte	99.B8.4B †↔ IMC-Komplexbehandlung im Kindesalter, 1471 bis 1764 Aufwandspunkte
99.B7.5S †↔ Intensivmedizinische Komplexbehandlung im Neugeborenenalter (Basisprozedur), 19601 und mehr Aufwandspunkte	99.B8.4C †↔ IMC-Komplexbehandlung im Kindesalter, 1765 bis 2058 Aufwandspunkte
99.B8.11 †↔ IMC-Komplexbehandlung des Erwachsenen, 60 bis 119 Aufwandspunkte	99.B8.4D †↔ IMC-Komplexbehandlung im Kindesalter, 2059 bis 2352 Aufwandspunkte
99.B8.12 †↔ IMC-Komplexbehandlung des Erwachsenen, 120 bis 184 Aufwandspunkte	99.B8.4E †↔ IMC-Komplexbehandlung im Kindesalter, 2353 bis 2646 Aufwandspunkte
99.B8.13 †↔ IMC-Komplexbehandlung des Erwachsenen, 185 bis 360 Aufwandspunkte	99.B8.4F †↔ IMC-Komplexbehandlung im Kindesalter, 2647 bis 2940 Aufwandspunkte
99.B8.14 †↔ IMC-Komplexbehandlung des Erwachsenen, 361 bis 552 Aufwandspunkte	99.B8.4G †↔ IMC-Komplexbehandlung im Kindesalter, 2941 bis 3430 Aufwandspunkte
99.B8.15 †↔ IMC-Komplexbehandlung des Erwachsenen, 553 bis 828 Aufwandspunkte	99.B8.4H †↔ IMC-Komplexbehandlung im Kindesalter, 3431 bis 3920 Aufwandspunkte
99.B8.16 †↔ IMC-Komplexbehandlung des Erwachsenen, 829 bis 1104 Aufwandspunkte	99.B8.4I †↔ IMC-Komplexbehandlung im Kindesalter, 3921 bis 4410 Aufwandspunkte
99.B8.17 †↔ IMC-Komplexbehandlung des Erwachsenen, 1105 bis 1380 Aufwandspunkte	99.B8.4J †↔ IMC-Komplexbehandlung im Kindesalter, 4411 bis 4900 Aufwandspunkte
99.B8.18 †↔ IMC-Komplexbehandlung des Erwachsenen, 1381 bis 1656 Aufwandspunkte	99.B8.4K †↔ IMC-Komplexbehandlung im Kindesalter, 4901 bis 5880 Aufwandspunkte
99.B8.1A †↔ IMC-Komplexbehandlung des Erwachsenen, 1657 bis 1932 Aufwandspunkte	99.B8.4L †↔ IMC-Komplexbehandlung im Kindesalter, 5881 bis 6860 Aufwandspunkte
99.B8.1B †↔ IMC-Komplexbehandlung des Erwachsenen, 1933 bis 2208 Aufwandspunkte	99.B8.4M †↔ IMC-Komplexbehandlung im Kindesalter, 6861 bis 7840 Aufwandspunkte
99.B8.1C †↔ IMC-Komplexbehandlung des Erwachsenen, 2209 bis 2484 Aufwandspunkte	99.B8.4N †↔ IMC-Komplexbehandlung im Kindesalter, 7841 bis 9800 Aufwandspunkte
99.B8.1D †↔ IMC-Komplexbehandlung des Erwachsenen, 2485 bis 2760 Aufwandspunkte	99.B8.4O †↔ IMC-Komplexbehandlung im Kindesalter, 9801 bis 11760 Aufwandspunkte
99.B8.1E †↔ IMC-Komplexbehandlung des Erwachsenen, 2761 bis 3220 Aufwandspunkte	99.B8.4P †↔ IMC-Komplexbehandlung im Kindesalter, 11761 bis 13720 Aufwandspunkte
99.B8.1F †↔ IMC-Komplexbehandlung des Erwachsenen, 3221 bis 3680 Aufwandspunkte	99.B8.4Q †↔ IMC-Komplexbehandlung im Kindesalter, 13721 bis 16660 Aufwandspunkte
99.B8.1G †↔ IMC-Komplexbehandlung des Erwachsenen, 3681 bis 4600 Aufwandspunkte	99.B8.4R †↔ IMC-Komplexbehandlung im Kindesalter, 16661 bis 19600 Aufwandspunkte
99.B8.1H †↔ IMC-Komplexbehandlung des Erwachsenen, 4601 bis 5520 Aufwandspunkte	99.B8.4S †↔ IMC-Komplexbehandlung im Kindesalter, 19601 und mehr Aufwandspunkte
99.B8.1I †↔ IMC-Komplexbehandlung des Erwachsenen, 5521 bis 7360 Aufwandspunkte	99.B8.52 †↔ IMC-Komplexbehandlung im Neugeborenenalter, 66 bis 130 Aufwandspunkte
99.B8.1J †↔ IMC-Komplexbehandlung des Erwachsenen, 7361 bis 9200 Aufwandspunkte	99.B8.53 †↔ IMC-Komplexbehandlung im Neugeborenenalter, 131 bis 196 Aufwandspunkte
99.B8.1K †↔ IMC-Komplexbehandlung des Erwachsenen, 9201 bis 11040 Aufwandspunkte	99.B8.54 †↔ IMC-Komplexbehandlung im Neugeborenenalter, 197 bis 392 Aufwandspunkte
99.B8.1L †↔ IMC-Komplexbehandlung des Erwachsenen, 11041 bis 13800 Aufwandspunkte	99.B8.55 †↔ IMC-Komplexbehandlung im Neugeborenenalter, 393 bis 588 Aufwandspunkte
99.B8.1M †↔ IMC-Komplexbehandlung des Erwachsenen, 13801 bis 16560 Aufwandspunkte	99.B8.56 †↔ IMC-Komplexbehandlung im Neugeborenenalter, 589 bis 784 Aufwandspunkte
99.B8.1N †↔ IMC-Komplexbehandlung des Erwachsenen, 16561 bis 19320 Aufwandspunkte	99.B8.57 †↔ IMC-Komplexbehandlung im Neugeborenenalter, 785 bis 980 Aufwandspunkte
99.B8.1O †↔ IMC-Komplexbehandlung des Erwachsenen, 19321 und mehr Aufwandspunkte	99.B8.58 †↔ IMC-Komplexbehandlung im Neugeborenenalter, 981 bis 1176 Aufwandspunkte
99.B8.42 †↔ IMC-Komplexbehandlung im Kindesalter, 66 bis 130 Aufwandspunkte	99.B8.5A †↔ IMC-Komplexbehandlung im Neugeborenenalter, 1177 bis 1470 Aufwandspunkte
99.B8.43 †↔ IMC-Komplexbehandlung im Kindesalter, 131 bis 196 Aufwandspunkte	99.B8.5B †↔ IMC-Komplexbehandlung im Neugeborenenalter, 1471 bis 1764 Aufwandspunkte
99.B8.44 †↔ IMC-Komplexbehandlung im Kindesalter, 197 bis 392 Aufwandspunkte	99.B8.5C †↔ IMC-Komplexbehandlung im Neugeborenenalter, 1765 bis 2058 Aufwandspunkte
99.B8.45 †↔ IMC-Komplexbehandlung im Kindesalter, 393 bis 588 Aufwandspunkte	99.B8.5D †↔ IMC-Komplexbehandlung im Neugeborenenalter, 2059 bis 2352 Aufwandspunkte
99.B8.46 †↔ IMC-Komplexbehandlung im Kindesalter, 589 bis 784 Aufwandspunkte	99.B8.5E †↔ IMC-Komplexbehandlung im Neugeborenenalter, 2353 bis 2646 Aufwandspunkte
99.B8.47 †↔ IMC-Komplexbehandlung im Kindesalter, 785 bis 980 Aufwandspunkte	99.B8.5F †↔ IMC-Komplexbehandlung im Neugeborenenalter, 2647 bis 2940 Aufwandspunkte
	99.B8.5G †↔ IMC-Komplexbehandlung im Neugeborenenalter, 2941 bis 3430 Aufwandspunkte
	99.B8.5H †↔ IMC-Komplexbehandlung im Neugeborenenalter, 3431 bis 3920 Aufwandspunkte

99.B8.5I ‡↔ IMC-Komplexbehandlung im Neugeborenenalter, 3921 bis 4410 Aufwandspunkte	99.B8.5O ‡↔ IMC-Komplexbehandlung im Neugeborenenalter, 9801 bis 11760 Aufwandspunkte
99.B8.5J ‡↔ IMC-Komplexbehandlung im Neugeborenenalter, 4411 bis 4900 Aufwandspunkte	99.B8.5P ‡↔ IMC-Komplexbehandlung im Neugeborenenalter, 11761 bis 13720 Aufwandspunkte
99.B8.5K ‡↔ IMC-Komplexbehandlung im Neugeborenenalter, 4901 bis 5880 Aufwandspunkte	99.B8.5Q ‡↔ IMC-Komplexbehandlung im Neugeborenenalter, 13721 bis 16660 Aufwandspunkte
99.B8.5L ‡↔ IMC-Komplexbehandlung im Neugeborenenalter, 5881 bis 6860 Aufwandspunkte	99.B8.5R ‡↔ IMC-Komplexbehandlung im Neugeborenenalter, 16661 bis 19600 Aufwandspunkte
99.B8.5M ‡↔ IMC-Komplexbehandlung im Neugeborenenalter, 6861 bis 7840 Aufwandspunkte	99.B8.5S ‡↔ IMC-Komplexbehandlung im Neugeborenenalter, 19601 und mehr Aufwandspunkte
99.B8.5N ‡↔ IMC-Komplexbehandlung im Neugeborenenalter, 7841 bis 9800 Aufwandspunkte	

ADRG F74**Thoraxschmerz**

Hauptdiagnose in Tabelle F74-1

DRG F74A**Thoraxschmerz mit bestimmter Prozedur oder Dialyse oder äusserst schwere CC oder Alter < 18 Jahre**

Prozedur in Tabelle F74-2 oder PCCL > 3 oder Dialyse oder Alter < 18 Jahre

DRG F74B**Thoraxschmerz mit Alter > 17 Jahre****Diagnose F74-1**

R07.2	Präkordiale Schmerzen	Z03.4	Beobachtung bei Verdacht auf Herzinfarkt
R07.3	Sonstige Brustschmerzen	Z03.5	Beobachtung bei Verdacht auf sonstige kardiovaskuläre Krankheiten
R07.4	Brustschmerzen, nicht näher bezeichnet		

Prozedur F74-2

92.05.11 ‡↔ Myokardperfusionsszintigraphie in Ruhe	92.05.14 ‡↔ Single Photon Emission Computed Tomography [SPECT], Myokard
92.05.12 ‡↔ Myokardperfusionsszintigraphie mit physikalischer Belastung	92.05.19 ‡↔ Myokardperfusionsszintigraphie, sonstige
92.05.13 ‡↔ Myokardperfusionsszintigraphie mit pharmakologischer Belastung	

ADRG F75**Andere Krankheiten des Kreislaufsystems**

Hauptdiagnose in Tabelle F75-1 oder Prozedur in Tabelle F75-3

DRG F75A**Andere Krankheiten des Kreislaufsystems mit IMCK > 184 Aufwandspunkte oder Komplexbehandlung bei Amputation ab 14 Behandlungstage oder Alter < 18 Jahre mit schweren CC**

Prozedur in Tabelle F75-4 oder Prozedur in Tabelle F75-5 oder Alter < 18 Jahre und PCCL > 2

DRG F75B**Andere Krankheiten des Kreislaufsystems mit äusserst schweren CC, Alter > 17 Jahre**

PCCL > 3

DRG F75C**Andere Krankheiten des Kreislaufsystems oder Gefässeingriff, Alter < 18 Jahre oder Para-/Tetraplegie**

Alter < 18 Jahre oder Nebendiagnose in Tabelle F75-2

DRG F75D

Andere Krankheiten des Kreislaufsystems oder Gefäßeingriff, Alter > 17 Jahre

Diagnose F75-1

A39.5	Herzkrankheit durch Meningokokken	I25.4	Koronararterienaneurysma
A52.0	Kardiovaskuläre Syphilis	I27.00	Idiopathische und hereditäre pulmonale arterielle Hypertonie [IPAH und HPAH]
B33.2	Karditis durch Viren		
B57.0	Akute Chagas-Krankheit mit Herzbeteiligung {I41.2}, {I98.1}	I27.01	Pulmonale arterielle Hypertonie assoziiert mit angeborenem Herzfehler, Krankheit des Bindegewebes und portaler Hypertension [APAH]
B57.2	Chagas-Krankheit (chronisch) mit Herzbeteiligung		
C38.0	Bösartige Neubildung: Herz	I27.02	Pulmonale arterielle Hypertonie induziert durch Arzneimittel, Droge, Toxin und Strahlung [DPAH]
C45.2	Mesotheliom des Perikards		
C79.84	Sonstige sekundäre bösartige Neubildung des Herzens	I27.08	Sonstige primäre pulmonale Hypertonie
D15.1	Gutartige Neubildung: Herz	I27.1	Kyphoskoliotische Herzkrankheit
E10.50	Diabetes mellitus, Typ 1: Mit peripheren vaskulären Komplikationen: Nicht als entgleist bezeichnet	I27.20	Pulmonale Hypertonie bei chronischer Thromboembolie
E10.51	Diabetes mellitus, Typ 1: Mit peripheren vaskulären Komplikationen: Als entgleist bezeichnet	I27.21	Pulmonale Hypertonie bei Linksherzerkrankung
E11.50	Diabetes mellitus, Typ 2: Mit peripheren vaskulären Komplikationen: Nicht als entgleist bezeichnet	I27.22	Pulmonale Hypertonie bei Lungenkrankheit und Hypoxie
E11.51	Diabetes mellitus, Typ 2: Mit peripheren vaskulären Komplikationen: Als entgleist bezeichnet	I27.28	Sonstige näher bezeichnete sekundäre pulmonale Hypertonie
E12.50	Diabetes mellitus in Verbindung mit Fehl- oder Mangelernährung [Malnutrition]: Mit peripheren vaskulären Komplikationen: Nicht als entgleist bezeichnet	I27.8	Sonstige näher bezeichnete pulmonale Herzkrankheiten
E12.51	Diabetes mellitus in Verbindung mit Fehl- oder Mangelernährung [Malnutrition]: Mit peripheren vaskulären Komplikationen: Als entgleist bezeichnet	I27.9	Pulmonale Herzkrankheit, nicht näher bezeichnet
E13.50	Sonstiger näher bezeichneter Diabetes mellitus: Mit peripheren vaskulären Komplikationen: Nicht als entgleist bezeichnet	I28.0	Arteriovenöse Fistel der Lungengefäße
E13.51	Sonstiger näher bezeichneter Diabetes mellitus: Mit peripheren vaskulären Komplikationen: Als entgleist bezeichnet	I28.1	Aneurysma der A. pulmonalis
E14.50	Nicht näher bezeichneter Diabetes mellitus: Mit peripheren vaskulären Komplikationen: Nicht als entgleist bezeichnet	I28.8	Sonstige näher bezeichnete Krankheiten der Lungengefäße
E14.51	Nicht näher bezeichneter Diabetes mellitus: Mit peripheren vaskulären Komplikationen: Als entgleist bezeichnet	I28.9	Krankheit der Lungengefäße, nicht näher bezeichnet
I01.0	Akute rheumatische Perikarditis	I30.0	Akute unspezifische idiopathische Perikarditis
I01.2	Akute rheumatische Myokarditis	I30.1	Infektiöse Perikarditis
I01.8	Sonstige akute rheumatische Herzkrankheit	I30.8	Sonstige Formen der akuten Perikarditis
I01.9	Akute rheumatische Herzkrankheit, nicht näher bezeichnet	I30.9	Akute Perikarditis, nicht näher bezeichnet
I02.0	Rheumatische Chorea mit Herzbeteiligung	I31.0	Chronische adhäsive Perikarditis
I02.9	Rheumatische Chorea ohne Herzbeteiligung	I31.1	Chronische konstriktive Perikarditis
I09.0	Rheumatische Myokarditis	I31.2	Hämoperikard, anderenorts nicht klassifiziert
I09.2	Chronische rheumatische Perikarditis	I31.3	Perikarderguss (nichtentzündlich)
I09.8	Sonstige näher bezeichnete rheumatische Herzkrankheiten	I31.80	Herzbeuteltamponade
I09.9	Rheumatische Herzkrankheit, nicht näher bezeichnet	I31.88	Sonstige näher bezeichnete Krankheiten des Perikards
I23.0	Hämoperikard als akute Komplikation nach akutem Myokardinfarkt	I31.9	Krankheit des Perikards, nicht näher bezeichnet
I23.1	Vorhofseptumdefekt als akute Komplikation nach akutem Myokardinfarkt	I40.0	Infektiöse Myokarditis
I23.2	Ventrikelseptumdefekt als akute Komplikation nach akutem Myokardinfarkt	I40.1	Isolierte Myokarditis
I23.3	Ruptur der Herzwand ohne Hämoperikard als akute Komplikation nach akutem Myokardinfarkt	I40.8	Sonstige akute Myokarditis
I23.6	Thrombose des Vorhofes, des Herzohres oder der Kammer als akute Komplikation nach akutem Myokardinfarkt	I40.9	Akute Myokarditis, nicht näher bezeichnet
I23.8	Sonstige akute Komplikationen nach akutem Myokardinfarkt	I42.0	Dilatative Kardiomyopathie
I24.1	Postmyokardinfarkt-Syndrom	I42.1	Hypertrophische obstruktive Kardiomyopathie
I25.3	Herz-(Wand-)Aneurysma	I42.2	Sonstige hypertrophische Kardiomyopathie
		I42.3	Eosinophile endomyokardiale Krankheit
		I42.4	Endokardfibroelastose
		I42.5	Sonstige restriktive Kardiomyopathie
		I42.6	Alkoholische Kardiomyopathie
		I42.7	Kardiomyopathie durch Arzneimittel oder sonstige exogene Substanzen
		I42.80	Arrhythmogene rechtsventrikuläre Kardiomyopathie [ARVC/M]
		I42.88	Sonstige Kardiomyopathien
		I42.9	Kardiomyopathie, nicht näher bezeichnet
		I51.0	Herzseptumdefekt, erworben
		I51.3	Intrakardiale Thrombose, anderenorts nicht klassifiziert
		I51.4	Myokarditis, nicht näher bezeichnet
		I51.5	Myokarddegeneration
		I70.0	Atherosklerose der Aorta
		I70.1	Atherosklerose der Nierenarterie
		I70.20	Atherosklerose der Extremitätenarterien: Becken-Bein-Typ, ohne Beschwerden

170.21	Atherosklerose der Extremitätenarterien: Becken-Bein-Typ, mit belastungsinduziertem Ischämieschmerz, Gehstrecke 200 m und mehr	174.9	Embolie und Thrombose nicht näher bezeichneter Arterie
170.22	Atherosklerose der Extremitätenarterien: Becken-Bein-Typ, mit belastungsinduziertem Ischämieschmerz, Gehstrecke weniger als 200 m	177.0	Arteriovenöse Fistel, erworben
170.23	Atherosklerose der Extremitätenarterien: Becken-Bein-Typ, mit Ruheschmerz	177.1	Arterienstriktur
170.24	Atherosklerose der Extremitätenarterien: Becken-Bein-Typ, mit Ulzeration	177.2	Arterienruptur
170.25	Atherosklerose der Extremitätenarterien: Becken-Bein-Typ, mit Gangrän	177.3	Fibromuskuläre Dysplasie der Arterien
170.26	Atherosklerose der Extremitätenarterien: Schulter-Arm-Typ, alle Stadien	177.5	Arteriennekrose
170.29	Atherosklerose der Extremitätenarterien: Sonstige und nicht näher bezeichnet	177.80	Penetrierendes Aortenulkus [PAU]
170.8	Atherosklerose sonstiger Arterien	177.88	Sonstige näher bezeichnete Krankheiten der Arterien und Arteriolen
170.9	Generalisierte und nicht näher bezeichnete Atherosklerose	177.9	Krankheit der Arterien und Arteriolen, nicht näher bezeichnet
171.00	Dissektion der Aorta nicht näher bezeichneter Lokalisation, ohne Angabe einer Ruptur	178.0	Hereditäre hämorrhagische Teleangiektasie
171.01	Dissektion der Aorta thoracica, ohne Angabe einer Ruptur	178.8	Sonstige Krankheiten der Kapillaren
171.02	Dissektion der Aorta abdominalis, ohne Angabe einer Ruptur	178.9	Krankheit der Kapillaren, nicht näher bezeichnet
171.03	Dissektion der Aorta, thorakoabdominal, ohne Angabe einer Ruptur	182.1	Thrombophlebitis migrans
171.04	Dissektion der Aorta nicht näher bezeichneter Lokalisation, rupturiert	183.1	Varizen der unteren Extremitäten mit Entzündung
171.05	Dissektion der Aorta thoracica, rupturiert	183.9	Varizen der unteren Extremitäten ohne Ulzeration oder Entzündung
171.06	Dissektion der Aorta abdominalis, rupturiert	186.0	Sublinguale Varizen
171.07	Dissektion der Aorta, thorakoabdominal, rupturiert	186.4	Magenvarizen
171.1	Aneurysma der Aorta thoracica, rupturiert	186.88	Varizen sonstiger näher bezeichneter Lokalisationen
171.2	Aneurysma der Aorta thoracica, ohne Angabe einer Ruptur	187.00	Postthrombotisches Syndrom ohne Ulzeration
171.3	Aneurysma der Aorta abdominalis, rupturiert	187.1	Venenkompression
171.4	Aneurysma der Aorta abdominalis, ohne Angabe einer Ruptur	187.20	Venöse Insuffizienz (chronisch) (peripher) ohne Ulzeration
171.5	Aortenaneurysma, thorakoabdominal, rupturiert	187.21	Venöse Insuffizienz (chronisch) (peripher) mit Ulzeration
171.6	Aortenaneurysma, thorakoabdominal, ohne Angabe einer Ruptur	197.0	Postkardiotomie-Syndrom
171.8	Aortenaneurysma nicht näher bezeichneter Lokalisation, rupturiert	197.1	Sonstige Funktionsstörungen nach kardiochirurgischem Eingriff
171.9	Aortenaneurysma nicht näher bezeichneter Lokalisation, ohne Angabe einer Ruptur	197.89	Sonstige Kreislaufkomplikationen nach medizinischen Maßnahmen, anderenorts nicht klassifiziert
172.1	Aneurysma und Dissektion einer Arterie der oberen Extremität	197.9	Kreislaufkomplikation nach medizinischer Maßnahme, nicht näher bezeichnet
172.3	Aneurysma und Dissektion der A. iliaca	Q25.8	Sonstige angeborene Fehlbildungen der großen Arterien
172.4	Aneurysma und Dissektion einer Arterie der unteren Extremität	Q25.9	Angeborene Fehlbildung der großen Arterien, nicht näher bezeichnet
172.8	Aneurysma und Dissektion sonstiger näher bezeichneter Arterien	Q27.0	Angeborenes Fehlen oder Hypoplasie der A. umbilicalis
172.9	Aneurysma und Dissektion nicht näher bezeichneter Lokalisation	Q27.1	Angeborene Nierenarterienstenose
173.1	Thrombangiitis obliterans [Endangiitis von-Winiwarter-Buerger]	Q27.2	Sonstige angeborene Fehlbildungen der Nierenarterie
173.8	Sonstige näher bezeichnete periphere Gefäßkrankheiten	Q27.3	Arteriovenöse Fehlbildung der peripheren Gefäße
173.9	Periphere Gefäßkrankheit, nicht näher bezeichnet	Q27.4	Angeborene Phlebektasie
174.0	Embolie und Thrombose der Aorta abdominalis	Q27.8	Sonstige näher bezeichnete angeborene Fehlbildungen des peripheren Gefäßsystems
174.1	Embolie und Thrombose sonstiger und nicht näher bezeichneter Abschnitte der Aorta	Q27.9	Angeborene Fehlbildung des peripheren Gefäßsystems, nicht näher bezeichnet
174.2	Embolie und Thrombose der Arterien der oberen Extremitäten	Q28.80	Sonstiges angeborenes Aneurysma
174.3	Embolie und Thrombose der Arterien der unteren Extremitäten	Q28.81	Sonstige angeborene Fistel des Kreislaufsystems
174.4	Embolie und Thrombose der Extremitätenarterien, nicht näher bezeichnet	Q28.88	Sonstige näher bezeichnete angeborene Fehlbildungen des Kreislaufsystems
174.5	Embolie und Thrombose der A. iliaca	Q28.9	Angeborene Fehlbildung des Kreislaufsystems, nicht näher bezeichnet
174.8	Embolie und Thrombose sonstiger Arterien	R00.3	Pulslose elektrische Aktivität, anderenorts nicht klassifiziert
		R00.8	Sonstige und nicht näher bezeichnete Störungen des Herzschlages
		R01.2	Sonstige Herz-Schallphänomene
		R02.8	Sonstige und nicht näher bezeichnete Gangrän, anderenorts nicht klassifiziert
		R03.0	Erhöhter Blutdruckwert ohne Diagnose eines Bluthochdrucks
		R03.1	Unspezifischer niedriger Blutdruckwert
		R58	Blutung, anderenorts nicht klassifiziert
		R94.3	Abnorme Ergebnisse von kardiovaskulären Funktionsprüfungen
		S26.0	Traumatisches Hämoperikard

S26.81	Prellung des Herzens	T82.4	Mechanische Komplikation durch Gefäßkatheter bei Dialyse
S26.82	Rissverletzung des Herzens ohne Eröffnung einer Herzhöhle	T82.5	Mechanische Komplikation durch sonstige Geräte und Implantate im Herzen und in den Gefäßen
S26.83	Rissverletzung des Herzens mit Eröffnung einer Herzhöhle	T82.6	Infektion und entzündliche Reaktion durch eine Herzklappenprothese
S26.88	Sonstige Verletzungen des Herzens	T82.7	Infektion und entzündliche Reaktion durch sonstige Geräte, Implantate oder Transplantate im Herzen und in den Gefäßen
S26.9	Verletzung des Herzens, nicht näher bezeichnet	T82.8	Sonstige näher bezeichnete Komplikationen durch Prothesen, Implantate oder Transplantate im Herzen und in den Gefäßen
S35.0	Verletzung der Aorta abdominalis	T82.9	Nicht näher bezeichnete Komplikation durch Prothese, Implantat oder Transplantat im Herzen und in den Gefäßen
S35.1	Verletzung der V. cava inferior	T86.2	Versagen und Abstoßung eines Herztransplantates
S35.2	Verletzung des Truncus coeliacus oder der A. mesenterica	T86.3	Versagen und Abstoßung eines Herz-Lungen-Transplantates
S35.3	Verletzung der V. portae oder der V. lienalis	Z01.81	Abklärung einer Disposition für Kardiomyopathien
S35.4	Verletzung von Blutgefäßen der Niere	Z94.1	Zustand nach Herztransplantation
S35.5	Verletzung von Blutgefäßen der Iliakalregion		
T80.1	Gefäßkomplikationen nach Infusion, Transfusion oder Injektion zu therapeutischen Zwecken		
T81.7	Gefäßkomplikationen nach einem Eingriff, anderenorts nicht klassifiziert		
T82.2	Mechanische Komplikation durch Koronararterien-Bypass und Klappentransplantate		
T82.3	Mechanische Komplikation durch sonstige Gefäßtransplantate		

Diagnose F75-2

G04.1	Humane T-Zell-lymphotrope Virus-assoziierte Myelopathie	G82.32	Schlaffe Tetraparese und Tetraplegie: Chronische komplette Querschnittlähmung
G82.00	Schlaffe Paraparese und Paraplegie: Akute komplette Querschnittlähmung nichttraumatischer Genese	G82.33	Schlaffe Tetraparese und Tetraplegie: Chronische inkomplette Querschnittlähmung
G82.01	Schlaffe Paraparese und Paraplegie: Akute inkomplette Querschnittlähmung nichttraumatischer Genese	G82.40	Spastische Tetraparese und Tetraplegie: Akute komplette Querschnittlähmung nichttraumatischer Genese
G82.02	Schlaffe Paraparese und Paraplegie: Chronische komplette Querschnittlähmung	G82.41	Spastische Tetraparese und Tetraplegie: Akute inkomplette Querschnittlähmung nichttraumatischer Genese
G82.03	Schlaffe Paraparese und Paraplegie: Chronische inkomplette Querschnittlähmung	G82.42	Spastische Tetraparese und Tetraplegie: Chronische komplette Querschnittlähmung
G82.10	Spastische Paraparese und Paraplegie: Akute komplette Querschnittlähmung nichttraumatischer Genese	G82.43	Spastische Tetraparese und Tetraplegie: Chronische inkomplette Querschnittlähmung
G82.11	Spastische Paraparese und Paraplegie: Akute inkomplette Querschnittlähmung nichttraumatischer Genese	G82.50	Tetraparese und Tetraplegie, nicht näher bezeichnet: Akute komplette Querschnittlähmung nichttraumatischer Genese
G82.12	Spastische Paraparese und Paraplegie: Chronische komplette Querschnittlähmung	G82.51	Tetraparese und Tetraplegie, nicht näher bezeichnet: Akute inkomplette Querschnittlähmung nichttraumatischer Genese
G82.13	Spastische Paraparese und Paraplegie: Chronische inkomplette Querschnittlähmung	G82.52	Tetraparese und Tetraplegie, nicht näher bezeichnet: Chronische komplette Querschnittlähmung
G82.20	Paraparese und Paraplegie, nicht näher bezeichnet: Akute komplette Querschnittlähmung nichttraumatischer Genese	G82.53	Tetraparese und Tetraplegie, nicht näher bezeichnet: Chronische inkomplette Querschnittlähmung
G82.21	Paraparese und Paraplegie, nicht näher bezeichnet: Akute inkomplette Querschnittlähmung nichttraumatischer Genese	G83.5	Locked-in-Syndrom
G82.22	Paraparese und Paraplegie, nicht näher bezeichnet: Chronische komplette Querschnittlähmung	G93.80	Apallisches Syndrom
G82.23	Paraparese und Paraplegie, nicht näher bezeichnet: Chronische inkomplette Querschnittlähmung	P11.50	Geburtsverletzung der Wirbelsäule und des Rückenmarkes: Mit akuter Querschnittlähmung
G82.30	Schlaffe Tetraparese und Tetraplegie: Akute komplette Querschnittlähmung nichttraumatischer Genese	P11.51	Geburtsverletzung der Wirbelsäule und des Rückenmarkes: Mit chronischer Querschnittlähmung
G82.31	Schlaffe Tetraparese und Tetraplegie: Akute inkomplette Querschnittlähmung nichttraumatischer Genese	P91.80	Locked-in-Syndrom und apallisches Syndrom beim Neugeborenen
		S34.18	Sonstige Verletzung des lumbalen Rückenmarkes
		S34.38	Sonstige und nicht näher bezeichnete Verletzungen der Cauda equina

Prozedur F75-3

- | | |
|--|---|
| 38.7X.00 †↔ Unterbrechung der Vena cava, n.n.bez. | 38.7X.29 †↔ Interventionelle Unterbrechung der Vena Cava, perkutan-transluminal, sonstige |
| 38.7X.20 †↔ Unterbrechung der Vena cava, perkutan-transluminal, n.n.bez. | 38.7X.99 †↔ Unterbrechung der Vena cava, sonstige |
| 38.7X.23 †↔ Ligatur oder Plikatur der Vena cava, perkutan-transluminal | 88.51 †↔ Angiokardiographie der Vv. cavae |

Prozedur F75-4

- | | |
|---|---|
| 99.B8.13 †↔ IMC-Komplexbehandlung des Erwachsenen, 185 bis 360 Aufwandspunkte | 99.B8.1F †↔ IMC-Komplexbehandlung des Erwachsenen, 3221 bis 3680 Aufwandspunkte |
| 99.B8.14 †↔ IMC-Komplexbehandlung des Erwachsenen, 361 bis 552 Aufwandspunkte | 99.B8.1G †↔ IMC-Komplexbehandlung des Erwachsenen, 3681 bis 4600 Aufwandspunkte |
| 99.B8.15 †↔ IMC-Komplexbehandlung des Erwachsenen, 553 bis 828 Aufwandspunkte | 99.B8.1H †↔ IMC-Komplexbehandlung des Erwachsenen, 4601 bis 5520 Aufwandspunkte |
| 99.B8.16 †↔ IMC-Komplexbehandlung des Erwachsenen, 829 bis 1104 Aufwandspunkte | 99.B8.1I †↔ IMC-Komplexbehandlung des Erwachsenen, 5521 bis 7360 Aufwandspunkte |
| 99.B8.17 †↔ IMC-Komplexbehandlung des Erwachsenen, 1105 bis 1380 Aufwandspunkte | 99.B8.1J †↔ IMC-Komplexbehandlung des Erwachsenen, 7361 bis 9200 Aufwandspunkte |
| 99.B8.18 †↔ IMC-Komplexbehandlung des Erwachsenen, 1381 bis 1656 Aufwandspunkte | 99.B8.1K †↔ IMC-Komplexbehandlung des Erwachsenen, 9201 bis 11040 Aufwandspunkte |
| 99.B8.1A †↔ IMC-Komplexbehandlung des Erwachsenen, 1657 bis 1932 Aufwandspunkte | 99.B8.1L †↔ IMC-Komplexbehandlung des Erwachsenen, 11041 bis 13800 Aufwandspunkte |
| 99.B8.1B †↔ IMC-Komplexbehandlung des Erwachsenen, 1933 bis 2208 Aufwandspunkte | 99.B8.1M †↔ IMC-Komplexbehandlung des Erwachsenen, 13801 bis 16560 Aufwandspunkte |
| 99.B8.1C †↔ IMC-Komplexbehandlung des Erwachsenen, 2209 bis 2484 Aufwandspunkte | 99.B8.1N †↔ IMC-Komplexbehandlung des Erwachsenen, 16561 bis 19320 Aufwandspunkte |
| 99.B8.1D †↔ IMC-Komplexbehandlung des Erwachsenen, 2485 bis 2760 Aufwandspunkte | 99.B8.1O †↔ IMC-Komplexbehandlung des Erwachsenen, 19321 und mehr Aufwandspunkte |
| 99.B8.1E †↔ IMC-Komplexbehandlung des Erwachsenen, 2761 bis 3220 Aufwandspunkte | |

Prozedur F75-5

- | | |
|---|---|
| 99.B6.37 †↔ Komplexbehandlung des Amputationsstumpfes mit Prothesenanpassung, untere Extremität, mindestens 14 bis 20 Behandlungstage | 99.B6.38 †↔ Komplexbehandlung des Amputationsstumpfes mit Prothesenanpassung, untere Extremität, mindestens 21 Behandlungstage und mehr |
|---|---|

ADRG F86**Krankheiten und Störungen des Kreislaufsystems, ein Belegungstag**

Verweildauer ist gleich 1 Tag und Prozedur nicht in Tabelle F86-1

DRG F86A**Krankheiten und Störungen des Kreislaufsystems mit intensivmedizinischer Komplexbehandlung/IMCK > 119 Aufwandspunkten, ein Belegungstag**

Mindestens eine Prozedur in Tabelle F86-2

DRG F86B**Krankheiten und Störungen des Kreislaufsystems, ein Belegungstag****Prozedur F86-1**

- | | |
|--|--|
| 37.21 †↔ Rechtsherzkatheter | 37.9C.11 †↔ Transseptale Katheteruntersuchung des linken Herzens |
| 37.22 †↔ Linksherzkatheter | 37.9C.19 †↔ Transseptale Katheteruntersuchung des Herzens, sonstige |
| 37.23 †↔ Kombiniertes Rechts- und Linksherzkatheter | 37.9C.21 †↔ Kathetertechnische transseptale Punktion am Herzen |
| 37.26 †↔ Invasiver elektrophysiologischer Test durch Katheter | 37.9C.29 †↔ Kathetertechnischer transseptaler Eingriff am Herzen, sonstige |
| 37.27.00 †↔ Herz-Mapping, n.n.bez. | 88.43 †↔ Arteriographie der Pulmonalarterien |
| 37.27.09 †↔ Herz-Mapping, sonstige | 88.50 †↔ Angiokardiographie, n.n.bez. |
| 37.27.11 †↔ Herz-Mapping mit Hilfe eines Multielektroden-Mapping-Katheters mit automatisierter Signalerfassung | 88.52 †↔ Angiokardiographie von Strukturen des rechten Herzens |
| 37.28 †↔ Intrakardiale Echokardiographie [IKE] | 88.53 †↔ Angiokardiographie von Strukturen des linken Herzens |
| 37.34.00 †↔ Exzision oder Destruktion von anderer Läsion oder Gewebe des Herzens, sonstiger Zugang, n.n.bez. | |
| 37.34.09 †↔ Exzision oder Destruktion von anderer Läsion oder Gewebe des Herzens, sonstiger Zugang, sonstige | |

88.54 †↔	Kombinierte Angiokardiographie des rechten sowie linken Herzens	88.56 †↔	Koronare Arteriographie mit zwei Kathetern
88.55 †↔	Koronare Arteriographie mit einem einzigen Katheter	88.57 †↔	Sonstige und nicht näher bezeichnete koronare Arteriographie

Prozedur F86-2

99.B7.12 †↔	Intensivmedizinische Komplexbehandlung, 120 bis 184 Aufwandspunkte	99.B8.12 †↔	IMC-Komplexbehandlung des Erwachsenen, 120 bis 184 Aufwandspunkte
99.B7.13 †↔	Intensivmedizinische Komplexbehandlung, 185 bis 360 Aufwandspunkte	99.B8.13 †↔	IMC-Komplexbehandlung des Erwachsenen, 185 bis 360 Aufwandspunkte
99.B7.14 †↔	Intensivmedizinische Komplexbehandlung, 361 bis 552 Aufwandspunkte	99.B8.14 †↔	IMC-Komplexbehandlung des Erwachsenen, 361 bis 552 Aufwandspunkte
99.B7.15 †↔	Intensivmedizinische Komplexbehandlung, 553 bis 828 Aufwandspunkte	99.B8.15 †↔	IMC-Komplexbehandlung des Erwachsenen, 553 bis 828 Aufwandspunkte
99.B7.16 †↔	Intensivmedizinische Komplexbehandlung, 829 bis 1104 Aufwandspunkte	99.B8.16 †↔	IMC-Komplexbehandlung des Erwachsenen, 829 bis 1104 Aufwandspunkte
99.B7.17 †↔	Intensivmedizinische Komplexbehandlung, 1105 bis 1380 Aufwandspunkte	99.B8.17 †↔	IMC-Komplexbehandlung des Erwachsenen, 1105 bis 1380 Aufwandspunkte
99.B7.18 †↔	Intensivmedizinische Komplexbehandlung, 1381 bis 1656 Aufwandspunkte	99.B8.18 †↔	IMC-Komplexbehandlung des Erwachsenen, 1381 bis 1656 Aufwandspunkte
99.B7.1A †↔	Intensivmedizinische Komplexbehandlung, 1657 bis 1932 Aufwandspunkte	99.B8.1A †↔	IMC-Komplexbehandlung des Erwachsenen, 1657 bis 1932 Aufwandspunkte
99.B7.1B †↔	Intensivmedizinische Komplexbehandlung, 1933 bis 2208 Aufwandspunkte	99.B8.1B †↔	IMC-Komplexbehandlung des Erwachsenen, 1933 bis 2208 Aufwandspunkte
99.B7.1C †↔	Intensivmedizinische Komplexbehandlung, 2209 bis 2484 Aufwandspunkte	99.B8.1C †↔	IMC-Komplexbehandlung des Erwachsenen, 2209 bis 2484 Aufwandspunkte
99.B7.1D †↔	Intensivmedizinische Komplexbehandlung, 2485 bis 2760 Aufwandspunkte	99.B8.1D †↔	IMC-Komplexbehandlung des Erwachsenen, 2485 bis 2760 Aufwandspunkte
99.B7.1E †↔	Intensivmedizinische Komplexbehandlung, 2761 bis 3220 Aufwandspunkte	99.B8.1E †↔	IMC-Komplexbehandlung des Erwachsenen, 2761 bis 3220 Aufwandspunkte
99.B7.1F †↔	Intensivmedizinische Komplexbehandlung, 3221 bis 3680 Aufwandspunkte	99.B8.1F †↔	IMC-Komplexbehandlung des Erwachsenen, 3221 bis 3680 Aufwandspunkte
99.B7.1G †↔	Intensivmedizinische Komplexbehandlung, 3681 bis 4600 Aufwandspunkte	99.B8.1G †↔	IMC-Komplexbehandlung des Erwachsenen, 3681 bis 4600 Aufwandspunkte
99.B7.1H †↔	Intensivmedizinische Komplexbehandlung, 4601 bis 5520 Aufwandspunkte	99.B8.1H †↔	IMC-Komplexbehandlung des Erwachsenen, 4601 bis 5520 Aufwandspunkte
99.B7.1I †↔	Intensivmedizinische Komplexbehandlung, 5521 bis 7360 Aufwandspunkte	99.B8.1I †↔	IMC-Komplexbehandlung des Erwachsenen, 5521 bis 7360 Aufwandspunkte
99.B7.1J †↔	Intensivmedizinische Komplexbehandlung, 7361 bis 9200 Aufwandspunkte	99.B8.1J †↔	IMC-Komplexbehandlung des Erwachsenen, 7361 bis 9200 Aufwandspunkte
99.B7.1K †↔	Intensivmedizinische Komplexbehandlung, 9201 bis 11040 Aufwandspunkte	99.B8.1K †↔	IMC-Komplexbehandlung des Erwachsenen, 9201 bis 11040 Aufwandspunkte
99.B7.1L †↔	Intensivmedizinische Komplexbehandlung, 11041 bis 13800 Aufwandspunkte	99.B8.1L †↔	IMC-Komplexbehandlung des Erwachsenen, 11041 bis 13800 Aufwandspunkte
99.B7.1M †↔	Intensivmedizinische Komplexbehandlung, 13801 bis 16560 Aufwandspunkte	99.B8.1M †↔	IMC-Komplexbehandlung des Erwachsenen, 13801 bis 16560 Aufwandspunkte
99.B7.1N †↔	Intensivmedizinische Komplexbehandlung, 16561 bis 19320 Aufwandspunkte	99.B8.1N †↔	IMC-Komplexbehandlung des Erwachsenen, 16561 bis 19320 Aufwandspunkte
99.B7.1O †↔	Intensivmedizinische Komplexbehandlung, 19321 und mehr Aufwandspunkte	99.B8.1O †↔	IMC-Komplexbehandlung des Erwachsenen, 19321 und mehr Aufwandspunkte

ADRG F87

Krankheiten und Störungen des Kreislaufsystems mit intensivmedizinischer Komplexbehandlung/IMCK > 119 Aufwandspunkten oder bestimmter Prozedur

Mindestens eine Prozedur in Tabelle F87-1

DRG F87Z

Krankheiten und Störungen des Kreislaufsystems mit intensivmedizinischer Komplexbehandlung/IMCK > 119 Aufwandspunkten oder bestimmter Prozedur

Prozedur F87-1

37.69.20 †↔	Dauer der Behandlung mit einem herzkreislaufunterstützenden System, mit Pumpe, ohne Gasaustauschfunktion, intravasal (inkl. intrakardial), bis 48 Stunden	37.69.21 †↔	Dauer der Behandlung mit einem herzkreislaufunterstützenden System, mit Pumpe, ohne Gasaustauschfunktion, intravasal (inkl. intrakardial), von mehr als 48 Stunden bis 96 Stunden
-------------	---	-------------	---

- 37.69.6M †↔ Dauer der Behandlung mit einem herzkreislaufunterstützenden System, mit Pumpe, ohne Gasaustauschfunktion, intrakorporal, uni- und biventrikulär, von mehr als 960 Stunden bis 1032 Stunden
- 37.69.6N †↔ Dauer der Behandlung mit einem herzkreislaufunterstützenden System, mit Pumpe, ohne Gasaustauschfunktion, intrakorporal, uni- und biventrikulär, von mehr als 1032 Stunden
- 99.B7.12 †↔ Intensivmedizinische Komplexbehandlung, 120 bis 184 Aufwandspunkte
- 99.B7.13 †↔ Intensivmedizinische Komplexbehandlung, 185 bis 360 Aufwandspunkte
- 99.B7.14 †↔ Intensivmedizinische Komplexbehandlung, 361 bis 552 Aufwandspunkte
- 99.B7.15 †↔ Intensivmedizinische Komplexbehandlung, 553 bis 828 Aufwandspunkte
- 99.B7.16 †↔ Intensivmedizinische Komplexbehandlung, 829 bis 1104 Aufwandspunkte
- 99.B7.17 †↔ Intensivmedizinische Komplexbehandlung, 1105 bis 1380 Aufwandspunkte
- 99.B7.18 †↔ Intensivmedizinische Komplexbehandlung, 1381 bis 1656 Aufwandspunkte
- 99.B7.1A †↔ Intensivmedizinische Komplexbehandlung, 1657 bis 1932 Aufwandspunkte
- 99.B7.1B †↔ Intensivmedizinische Komplexbehandlung, 1933 bis 2208 Aufwandspunkte
- 99.B7.1C †↔ Intensivmedizinische Komplexbehandlung, 2209 bis 2484 Aufwandspunkte
- 99.B7.1D †↔ Intensivmedizinische Komplexbehandlung, 2485 bis 2760 Aufwandspunkte
- 99.B7.1E †↔ Intensivmedizinische Komplexbehandlung, 2761 bis 3220 Aufwandspunkte
- 99.B7.1F †↔ Intensivmedizinische Komplexbehandlung, 3221 bis 3680 Aufwandspunkte
- 99.B7.1G †↔ Intensivmedizinische Komplexbehandlung, 3681 bis 4600 Aufwandspunkte
- 99.B7.1H †↔ Intensivmedizinische Komplexbehandlung, 4601 bis 5520 Aufwandspunkte
- 99.B7.1I †↔ Intensivmedizinische Komplexbehandlung, 5521 bis 7360 Aufwandspunkte
- 99.B7.1J †↔ Intensivmedizinische Komplexbehandlung, 7361 bis 9200 Aufwandspunkte
- 99.B7.1K †↔ Intensivmedizinische Komplexbehandlung, 9201 bis 11040 Aufwandspunkte
- 99.B7.1L †↔ Intensivmedizinische Komplexbehandlung, 11041 bis 13800 Aufwandspunkte
- 99.B7.1M †↔ Intensivmedizinische Komplexbehandlung, 13801 bis 16560 Aufwandspunkte
- 99.B7.1N †↔ Intensivmedizinische Komplexbehandlung, 16561 bis 19320 Aufwandspunkte
- 99.B7.1O †↔ Intensivmedizinische Komplexbehandlung, 19321 und mehr Aufwandspunkte
- 99.B8.12 †↔ IMC-Komplexbehandlung des Erwachsenen, 120 bis 184 Aufwandspunkte
- 99.B8.13 †↔ IMC-Komplexbehandlung des Erwachsenen, 185 bis 360 Aufwandspunkte
- 99.B8.14 †↔ IMC-Komplexbehandlung des Erwachsenen, 361 bis 552 Aufwandspunkte
- 99.B8.15 †↔ IMC-Komplexbehandlung des Erwachsenen, 553 bis 828 Aufwandspunkte
- 99.B8.16 †↔ IMC-Komplexbehandlung des Erwachsenen, 829 bis 1104 Aufwandspunkte
- 99.B8.17 †↔ IMC-Komplexbehandlung des Erwachsenen, 1105 bis 1380 Aufwandspunkte
- 99.B8.18 †↔ IMC-Komplexbehandlung des Erwachsenen, 1381 bis 1656 Aufwandspunkte
- 99.B8.1A †↔ IMC-Komplexbehandlung des Erwachsenen, 1657 bis 1932 Aufwandspunkte
- 99.B8.1B †↔ IMC-Komplexbehandlung des Erwachsenen, 1933 bis 2208 Aufwandspunkte
- 99.B8.1C †↔ IMC-Komplexbehandlung des Erwachsenen, 2209 bis 2484 Aufwandspunkte
- 99.B8.1D †↔ IMC-Komplexbehandlung des Erwachsenen, 2485 bis 2760 Aufwandspunkte
- 99.B8.1E †↔ IMC-Komplexbehandlung des Erwachsenen, 2761 bis 3220 Aufwandspunkte
- 99.B8.1F †↔ IMC-Komplexbehandlung des Erwachsenen, 3221 bis 3680 Aufwandspunkte
- 99.B8.1G †↔ IMC-Komplexbehandlung des Erwachsenen, 3681 bis 4600 Aufwandspunkte
- 99.B8.1H †↔ IMC-Komplexbehandlung des Erwachsenen, 4601 bis 5520 Aufwandspunkte
- 99.B8.1I †↔ IMC-Komplexbehandlung des Erwachsenen, 5521 bis 7360 Aufwandspunkte
- 99.B8.1J †↔ IMC-Komplexbehandlung des Erwachsenen, 7361 bis 9200 Aufwandspunkte
- 99.B8.1K †↔ IMC-Komplexbehandlung des Erwachsenen, 9201 bis 11040 Aufwandspunkte
- 99.B8.1L †↔ IMC-Komplexbehandlung des Erwachsenen, 11041 bis 13800 Aufwandspunkte
- 99.B8.1M †↔ IMC-Komplexbehandlung des Erwachsenen, 13801 bis 16560 Aufwandspunkte
- 99.B8.1N †↔ IMC-Komplexbehandlung des Erwachsenen, 16561 bis 19320 Aufwandspunkte
- 99.B8.1O †↔ IMC-Komplexbehandlung des Erwachsenen, 19321 und mehr Aufwandspunkte

ADRG F90**Krankheiten und Störungen des Kreislaufsystems mit IMCK > 392/552 Aufwandspunkte oder bestimmte IntK mit IMCK Aufwandspunkten**

Mindestens eine Prozedur in Tabelle F90-1 und nicht [Intensivmedizinische Komplexbehandlung > 392 / 552 Aufwandspunkte] oder ((Prozedur in mindestens zwei der Tabellen F90-2, F90-3 oder Prozedur in mindestens zwei der Tabellen F90-4, F90-5 oder Prozedur in mindestens zwei der Tabellen F90-6, F90-7) und nicht [(Intensivmedizinische Komplexbehandlung > 392 / 552 Aufwandspunkte) oder Prozedur in Tabelle F90-8])

DRG F90A**Krankheiten und Störungen des Kreislaufsystems mit IMCK > 392/552 Aufwandspunkte oder bestimmte IntK mit IMCK Aufwandspunkten mit mehrzeitig komplexer OR-Prozedur**

(Komplexe OR-Prozeduren oder Prozedur in Tabelle F90-9) und (Mehrzeitige komplexe OR-Prozeduren)

DRG F90B**Krankheiten und Störungen des Kreislaufsystems mit IMCK > 392/552
Aufwandspunkte oder bestimmte IntK mit IMCK Aufwandspunkten mit komplexer
OR-Prozedur**

Komplexe OR-Prozeduren oder Prozedur in Tabelle F90-9

DRG F90C**Krankheiten und Störungen des Kreislaufsystems mit IMCK > 392/552
Aufwandspunkte oder bestimmte IntK mit IMCK Aufwandspunkten****Prozedur F90-1**

99.B8.15 †↔ IMC-Komplexbehandlung des Erwachsenen, 553 bis 828 Aufwandspunkte	99.B8.4F †↔ IMC-Komplexbehandlung im Kindesalter, 2647 bis 2940 Aufwandspunkte
99.B8.16 †↔ IMC-Komplexbehandlung des Erwachsenen, 829 bis 1104 Aufwandspunkte	99.B8.4G †↔ IMC-Komplexbehandlung im Kindesalter, 2941 bis 3430 Aufwandspunkte
99.B8.17 †↔ IMC-Komplexbehandlung des Erwachsenen, 1105 bis 1380 Aufwandspunkte	99.B8.4H †↔ IMC-Komplexbehandlung im Kindesalter, 3431 bis 3920 Aufwandspunkte
99.B8.18 †↔ IMC-Komplexbehandlung des Erwachsenen, 1381 bis 1656 Aufwandspunkte	99.B8.4I †↔ IMC-Komplexbehandlung im Kindesalter, 3921 bis 4410 Aufwandspunkte
99.B8.1A †↔ IMC-Komplexbehandlung des Erwachsenen, 1657 bis 1932 Aufwandspunkte	99.B8.4J †↔ IMC-Komplexbehandlung im Kindesalter, 4411 bis 4900 Aufwandspunkte
99.B8.1B †↔ IMC-Komplexbehandlung des Erwachsenen, 1933 bis 2208 Aufwandspunkte	99.B8.4K †↔ IMC-Komplexbehandlung im Kindesalter, 4901 bis 5880 Aufwandspunkte
99.B8.1C †↔ IMC-Komplexbehandlung des Erwachsenen, 2209 bis 2484 Aufwandspunkte	99.B8.4L †↔ IMC-Komplexbehandlung im Kindesalter, 5881 bis 6860 Aufwandspunkte
99.B8.1D †↔ IMC-Komplexbehandlung des Erwachsenen, 2485 bis 2760 Aufwandspunkte	99.B8.4M †↔ IMC-Komplexbehandlung im Kindesalter, 6861 bis 7840 Aufwandspunkte
99.B8.1E †↔ IMC-Komplexbehandlung des Erwachsenen, 2761 bis 3220 Aufwandspunkte	99.B8.4N †↔ IMC-Komplexbehandlung im Kindesalter, 7841 bis 9800 Aufwandspunkte
99.B8.1F †↔ IMC-Komplexbehandlung des Erwachsenen, 3221 bis 3680 Aufwandspunkte	99.B8.4O †↔ IMC-Komplexbehandlung im Kindesalter, 9801 bis 11760 Aufwandspunkte
99.B8.1G †↔ IMC-Komplexbehandlung des Erwachsenen, 3681 bis 4600 Aufwandspunkte	99.B8.4P †↔ IMC-Komplexbehandlung im Kindesalter, 11761 bis 13720 Aufwandspunkte
99.B8.1H †↔ IMC-Komplexbehandlung des Erwachsenen, 4601 bis 5520 Aufwandspunkte	99.B8.4Q †↔ IMC-Komplexbehandlung im Kindesalter, 13721 bis 16660 Aufwandspunkte
99.B8.1I †↔ IMC-Komplexbehandlung des Erwachsenen, 5521 bis 7360 Aufwandspunkte	99.B8.4R †↔ IMC-Komplexbehandlung im Kindesalter, 16661 bis 19600 Aufwandspunkte
99.B8.1J †↔ IMC-Komplexbehandlung des Erwachsenen, 7361 bis 9200 Aufwandspunkte	99.B8.4S †↔ IMC-Komplexbehandlung im Kindesalter, 19601 und mehr Aufwandspunkte
99.B8.1K †↔ IMC-Komplexbehandlung des Erwachsenen, 9201 bis 11040 Aufwandspunkte	99.B8.55 †↔ IMC-Komplexbehandlung im Neugeborenenalter, 393 bis 588 Aufwandspunkte
99.B8.1L †↔ IMC-Komplexbehandlung des Erwachsenen, 11041 bis 13800 Aufwandspunkte	99.B8.56 †↔ IMC-Komplexbehandlung im Neugeborenenalter, 589 bis 784 Aufwandspunkte
99.B8.1M †↔ IMC-Komplexbehandlung des Erwachsenen, 13801 bis 16560 Aufwandspunkte	99.B8.57 †↔ IMC-Komplexbehandlung im Neugeborenenalter, 785 bis 980 Aufwandspunkte
99.B8.1N †↔ IMC-Komplexbehandlung des Erwachsenen, 16561 bis 19320 Aufwandspunkte	99.B8.58 †↔ IMC-Komplexbehandlung im Neugeborenenalter, 981 bis 1176 Aufwandspunkte
99.B8.1O †↔ IMC-Komplexbehandlung des Erwachsenen, 19321 und mehr Aufwandspunkte	99.B8.5A †↔ IMC-Komplexbehandlung im Neugeborenenalter, 1177 bis 1470 Aufwandspunkte
99.B8.45 †↔ IMC-Komplexbehandlung im Kindesalter, 393 bis 588 Aufwandspunkte	99.B8.5B †↔ IMC-Komplexbehandlung im Neugeborenenalter, 1471 bis 1764 Aufwandspunkte
99.B8.46 †↔ IMC-Komplexbehandlung im Kindesalter, 589 bis 784 Aufwandspunkte	99.B8.5C †↔ IMC-Komplexbehandlung im Neugeborenenalter, 1765 bis 2058 Aufwandspunkte
99.B8.47 †↔ IMC-Komplexbehandlung im Kindesalter, 785 bis 980 Aufwandspunkte	99.B8.5D †↔ IMC-Komplexbehandlung im Neugeborenenalter, 2059 bis 2352 Aufwandspunkte
99.B8.48 †↔ IMC-Komplexbehandlung im Kindesalter, 981 bis 1176 Aufwandspunkte	99.B8.5E †↔ IMC-Komplexbehandlung im Neugeborenenalter, 2353 bis 2646 Aufwandspunkte
99.B8.4A †↔ IMC-Komplexbehandlung im Kindesalter, 1177 bis 1470 Aufwandspunkte	99.B8.5F †↔ IMC-Komplexbehandlung im Neugeborenenalter, 2647 bis 2940 Aufwandspunkte
99.B8.4B †↔ IMC-Komplexbehandlung im Kindesalter, 1471 bis 1764 Aufwandspunkte	99.B8.5G †↔ IMC-Komplexbehandlung im Neugeborenenalter, 2941 bis 3430 Aufwandspunkte
99.B8.4C †↔ IMC-Komplexbehandlung im Kindesalter, 1765 bis 2058 Aufwandspunkte	99.B8.5H †↔ IMC-Komplexbehandlung im Neugeborenenalter, 3431 bis 3920 Aufwandspunkte
99.B8.4D †↔ IMC-Komplexbehandlung im Kindesalter, 2059 bis 2352 Aufwandspunkte	99.B8.5I †↔ IMC-Komplexbehandlung im Neugeborenenalter, 3921 bis 4410 Aufwandspunkte
99.B8.4E †↔ IMC-Komplexbehandlung im Kindesalter, 2353 bis 2646 Aufwandspunkte	99.B8.5J †↔ IMC-Komplexbehandlung im Neugeborenenalter, 4411 bis 4900 Aufwandspunkte

- 99.B8.5K †↔ IMC-Komplexbehandlung im Neugeborenenalter, 4901 bis 5880 Aufwandspunkte
- 99.B8.5L †↔ IMC-Komplexbehandlung im Neugeborenenalter, 5881 bis 6860 Aufwandspunkte
- 99.B8.5M †↔ IMC-Komplexbehandlung im Neugeborenenalter, 6861 bis 7840 Aufwandspunkte
- 99.B8.5N †↔ IMC-Komplexbehandlung im Neugeborenenalter, 7841 bis 9800 Aufwandspunkte
- 99.B8.5O †↔ IMC-Komplexbehandlung im Neugeborenenalter, 9801 bis 11760 Aufwandspunkte
- 99.B8.5P †↔ IMC-Komplexbehandlung im Neugeborenenalter, 11761 bis 13720 Aufwandspunkte
- 99.B8.5Q †↔ IMC-Komplexbehandlung im Neugeborenenalter, 13721 bis 16660 Aufwandspunkte
- 99.B8.5R †↔ IMC-Komplexbehandlung im Neugeborenenalter, 16661 bis 19600 Aufwandspunkte
- 99.B8.5S †↔ IMC-Komplexbehandlung im Neugeborenenalter, 19601 und mehr Aufwandspunkte

Prozedur F90-2

- 99.B8.44 †↔ IMC-Komplexbehandlung im Kindesalter, 197 bis 392 Aufwandspunkte
- 99.B8.54 †↔ IMC-Komplexbehandlung im Neugeborenenalter, 197 bis 392 Aufwandspunkte

Prozedur F90-3

- 99.B7.44 †↔ Intensivmedizinische Komplexbehandlung im Kindesalter (Basisprozedur), 197 bis 392 Aufwandspunkte
- 99.B7.54 †↔ Intensivmedizinische Komplexbehandlung im Neugeborenenalter (Basisprozedur), 197 bis 392 Aufwandspunkte

Prozedur F90-4

- 99.B8.13 †↔ IMC-Komplexbehandlung des Erwachsenen, 185 bis 360 Aufwandspunkte
- 99.B8.14 †↔ IMC-Komplexbehandlung des Erwachsenen, 361 bis 552 Aufwandspunkte

Prozedur F90-5

- 99.B7.14 †↔ Intensivmedizinische Komplexbehandlung, 361 bis 552 Aufwandspunkte

Prozedur F90-6

- 99.B8.14 †↔ IMC-Komplexbehandlung des Erwachsenen, 361 bis 552 Aufwandspunkte

Prozedur F90-7

- 99.B7.13 †↔ Intensivmedizinische Komplexbehandlung, 185 bis 360 Aufwandspunkte
- 99.B7.14 †↔ Intensivmedizinische Komplexbehandlung, 361 bis 552 Aufwandspunkte

Prozedur F90-8

- 99.BA.13 †↔ Neurologische Komplexbehandlung des akuten Hirnschlags in Stroke Center [SC], mindestens 24 Stunden bis 48 Stunden
- 99.BA.14 †↔ Neurologische Komplexbehandlung des akuten Hirnschlags in Stroke Center [SC], von mehr als 48 Stunden bis 72 Stunden
- 99.BA.16 †↔ Neurologische Komplexbehandlung des akuten Hirnschlags in Stroke Center [SC], von mehr als 72 Stunden bis 96 Stunden
- 99.BA.17 †↔ Neurologische Komplexbehandlung des akuten Hirnschlags in Stroke Center [SC], von mehr als 96 Stunden
- 99.BA.23 †↔ Neurologische Komplexbehandlung des akuten Hirnschlags in einer Stroke Unit [SU], mindestens 24 Stunden bis 48 Stunden
- 99.BA.24 †↔ Neurologische Komplexbehandlung des akuten Hirnschlags in einer Stroke Unit [SU], von mehr als 48 Stunden bis 72 Stunden
- 99.BA.26 †↔ Neurologische Komplexbehandlung des akuten Hirnschlags in einer Stroke Unit [SU], von mehr als 72 Stunden bis 96 Stunden
- 99.BA.27 †↔ Neurologische Komplexbehandlung des akuten Hirnschlags in einer Stroke Unit [SU], von mehr als 96 Stunden
- 99.BA.31 †↔ Komplexbehandlung des akuten Hirnschlags im neurologischen Telekonsildienst, mindestens 24 Stunden bis 72 Stunden
- 99.BA.32 †↔ Komplexbehandlung des akuten Hirnschlags im neurologischen Telekonsildienst, von mehr als 72 Stunden

Prozedur F90-9

- 37.6A.42 ↔ Implantation eines herzkreislaufunterstützenden Systems, mit Pumpe, ohne Gasaustauschfunktion, intravasal (inkl. Intrakardial), rechtsventrikulär, perkutan
- 37.6A.43 ↔ Implantation eines herzkreislaufunterstützenden Systems, mit Pumpe, ohne Gasaustauschfunktion, intravasal (inkl. intrakardial), linksventrikulär, perkutan, mit einer n.n.bez. potentiellen Pumpleistung
- 37.6A.44 ↔ Implantation eines herzkreislaufunterstützenden Systems, mit Pumpe, ohne Gasaustauschfunktion, intravasal (inkl. intrakardial), linksventrikulär, perkutan, mit einer potentiellen Pumpleistung bis maximal 2.5 l/min
- 37.6A.45 ↔ Implantation eines herzkreislaufunterstützenden Systems, mit Pumpe, ohne Gasaustauschfunktion, intravasal (inkl. intrakardial), linksventrikulär, perkutan, mit einer potentiellen Pumpleistung von mehr als 2.5 l/min bis weniger als 5.0 l/min
- 37.6A.46 ↔ Implantation eines herzkreislaufunterstützenden Systems, mit Pumpe, ohne Gasaustauschfunktion, intravasal (inkl. intrakardial), linksventrikulär, perkutan, mit einer potentiellen Pumpleistung von mindestens 5.0 l/min bis weniger als 5.5 l/min
- 37.6A.47 ↔ Implantation eines herzkreislaufunterstützenden Systems, mit Pumpe, ohne Gasaustauschfunktion, intravasal (inkl. intrakardial), linksventrikulär, perkutan, mit einer potentiellen Pumpleistung von 5.5 l/min und mehr
- 37.6A.51 ↔ Implantation eines herzkreislauf- und lungenunterstützenden Systems, mit Pumpe, mit CO2-removal, extrakorporal, veno-venös, perkutan
- 37.6A.62 ↔ Implantation eines herzkreislauf- und lungenunterstützenden Systems, mit Pumpe, mit Oxygenator (inkl. CO2-removal), extrakorporal, veno-venös, perkutan
- 37.6A.73 ↔ Implantation eines herzkreislauf- und lungenunterstützenden Systems, mit Pumpe, mit Oxygenator (inkl. CO2-removal), extrakorporal, veno-arteriell oder veno-venoarteriell, perkutan

ADRG F95**Interventioneller Verschluss eines Atrium- oder Ventrikelseptumdefekts**

Prozedur in Tabelle F95-1

DRG F95A**Interventioneller Verschluss eines Atrium- oder Ventrikelseptumdefekts, Alter < 18 Jahre**

Alter < 18 Jahre

DRG F95B**Interventioneller Verschluss eines Atrium- oder Ventrikelseptumdefekts, Alter > 17 Jahre****Prozedur F95-1**

- 35.55 ↔ Korrektur eines Ventrikelseptumdefekts mit Prothese, geschlossen
- 35.98.11 ↔ Perkutan-transluminaler Verschluss eines Vorhofseptumdefekts, mit 1 Verschlussdevice
- 35.98.12 ↔ Perkutan-transluminaler Verschluss eines Vorhofseptumdefekts, mit 2 und mehr Verschlussdevices

ADRG F98**Endovaskulärer Herzklappeneingriff**

Prozedur in Tabelle F98-1

DRG F98A**Endovaskulärer Herzklappeneingriff mit aortokoronarem Bypass oder intensivmedizinischer Komplexbehandlung > 196 /360 Aufwandspunkte oder mehrfacher Herzklappeneingriff**

Prozedur in Tabelle F98-2 oder mindestens eine Prozedur in Tabelle F98-3 oder mindestens zwei unterschiedliche Prozeduren aus Tabelle F98-1

DRG F98B**Endovaskulärer Herzklappeneingriff mit Implantation eines Herzschrittmachers / Graft oder Verschluss eines ASD oder des linken Vorhofsohrs oder transapikaler Mitralklappenersatz oder Alter < 16 Jahre**

Alter < 16 Jahre oder Prozedur in Tabelle F98-4 oder (mindestens eine Prozedur in Tabelle F98-5 und Prozedur in Tabelle F98-6) oder Prozedur in Tabelle F98-7 oder Prozedur in Tabelle F98-8 oder Prozedur in Tabelle F98-9 oder Prozedur in Tabelle F98-10

DRG F98C**Endovaskulärer Herzklappeneingriff, Alter > 15 Jahre****Prozedur F98-1**

- 35.D2.14 ↔ Anuloplastik der Mitralklappe kathetergesteuert, transapikal
- 35.D2.21 ↔ Anuloplastik der Mitralklappe, transarteriell
- 35.D2.22 ↔ Anuloplastik der Mitralklappe, transvenös
- 35.D2.23 ↔ Anuloplastik der Mitralklappe, über den Koronarsinus
- 35.D4.14 ↔ Anuloplastik der Trikuspidalklappe kathetergesteuert, transapikal
- 35.D4.21 ↔ Anuloplastik der Trikuspidalklappe, transarteriell
- 35.D4.22 ↔ Anuloplastik der Trikuspidalklappe, transvenös
- 35.E2.13 ↔ Valvuloplastik der Mitralklappe, endovaskulärer Zugang, transarteriell
- 35.E2.14 ↔ Valvuloplastik der Mitralklappe, endovaskulärer Zugang, transvenös
- 35.E2.15 ↔ Valvuloplastik der Mitralklappe kathetergesteuert, transapikal
- 35.E4.14 ↔ Valvuloplastik der Trikuspidalklappe kathetergesteuert, transapikal
- 35.E4.15 ↔ Valvuloplastik der Trikuspidalklappe, endovaskulärer Zugang, transarteriell
- 35.E4.16 ↔ Valvuloplastik der Trikuspidalklappe, endovaskulärer Zugang, transvenös
- 35.F1.23 ↔ Aortenklappenersatz durch Xenograft (Bioprothese), endovaskulärer Zugang
- 35.F1.24 ↔ Aortenklappenersatz durch Xenograft (Bioprothese), transapikal
- 35.F1.25 ↔ Aortenklappenersatz durch Xenograft (Bioprothese), transapikal, mit Verwendung eines perkutanen apikalen Zugangs- und Verschlusssystems
- 35.F1.26 ↔ Aortenklappenersatz durch Xenograft (Bioprothese), endovaskulärer Zugang, transcavalärer Zugang
- 35.F1.33 ↔ Aortenklappenersatz durch Xenograft, stentless, endovaskulärer Zugang
- 35.F1.34 ↔ Aortenklappenersatz durch Xenograft, stentless, transapikal
- 35.F1.35 ↔ Aortenklappenersatz durch Xenograft, stentless, transapikal, mit Verwendung eines perkutanen apikalen Zugangs- und Verschlusssystems
- 35.F1.43 ↔ Aortenklappenersatz durch selbstexpandierendes Xenograft, nahtfrei, endovaskulärer Zugang
- 35.F1.44 ↔ Aortenklappenersatz durch selbstexpandierendes Xenograft, nahtfrei, transapikal
- 35.F1.45 ↔ Aortenklappenersatz durch selbstexpandierendes Xenograft, nahtfrei, transapikal, mit Verwendung eines perkutanen apikalen Zugangs- und Verschlusssystems
- 35.F2.23 ↔ Mitralklappenersatz durch Xenograft (Bioprothese), endovaskulärer Zugang
- 35.F2.24 ↔ Mitralklappenersatz durch Xenograft (Bioprothese), transapikal
- 35.F2.25 ↔ Mitralklappenersatz durch Xenograft (Bioprothese), transapikal mit Verwendung eines perkutanen apikalen Zugangs- und Verschlusssystems
- 35.F2.26 ↔ Mitralklappenersatz durch Xenograft (Bioprothese) mit transapikaler Verankerung, transapikaler Zugang
- 35.F2.33 ↔ Mitralklappenersatz durch Xenograft, stentless, endovaskulärer Zugang
- 35.F2.34 ↔ Mitralklappenersatz durch Xenograft, stentless, transapikal
- 35.F3.23 ↔ Pulmonalklappenersatz durch Xenograft (Bioprothese), endovaskulärer Zugang
- 35.F3.24 ↔ Pulmonalklappenersatz durch Xenograft (Bioprothese), transapikal
- 35.F3.25 ↔ Pulmonalklappenersatz durch Xenograft (Bioprothese), transapikal, mit Verwendung eines perkutanen apikalen Zugangs- und Verschlusssystems
- 35.F3.33 ↔ Pulmonalklappenersatz durch Xenograft, stentless, endovaskulärer Zugang
- 35.F3.34 ↔ Pulmonalklappenersatz durch Xenograft, stentless, transapikal
- 35.F3.35 ↔ Pulmonalklappenersatz durch Xenograft, stentless, transapikal, mit Verwendung eines perkutanen apikalen Zugangs- und Verschlusssystems
- 35.F4.23 ↔ Trikuspidalklappenersatz durch Xenograft (Bioprothese), endovaskulärer Zugang
- 35.F4.24 ↔ Trikuspidalklappenersatz durch Xenograft (Bioprothese), transapikal
- 35.F4.33 ↔ Trikuspidalklappenersatz durch Xenograft, stentless, endovaskulärer Zugang
- 35.F4.34 ↔ Trikuspidalklappenersatz durch Xenograft, stentless, transapikal
- 35.H2.24 ↔ Entfernen einer Mitralklappenprothese sowie Implantation eines Xenografts (Bioprothese), transapikal
- 35.H2.25 ↔ Entfernen einer Mitralklappenprothese sowie Implantation eines Xenografts (Bioprothese), transapikal mit Verwendung eines perkutanen apikalen Zugangs- und Verschlusssystems
- 35.H2.26 ↔ Entfernen einer Mitralklappenprothese sowie Implantation eines Xenografts (Bioprothese) mit transapikaler Verankerung, transapikaler Zugang
- 35.H2.34 ↔ Entfernen einer Mitralklappenprothese sowie Implantation eines Xenografts, stentless, transapikal

Prozedur F98-10

- 35.F2.25 ↔ Mitralklappenersatz durch Xenograft (Bioprothese), transapikal mit Verwendung eines perkutanen apikalen Zugangs- und Verschlusssystems

Prozedur F98-2

36.03.00 ↔	Koronarangioplastik am offenen Thorax, n.n.bez.	36.03.82 ↔	Enderarteriektomie von Koronararterien, offen chirurgisch, mit Implantation von beschichteten Stents in mehreren Koronararterien
36.03.09 ↔	Koronarangioplastik am offenen Thorax, sonstige	36.10 ↔	Aortokoronarer Bypass zur Myokard-Revaskularisation, n.n.bez.
36.03.13 ↔	Enderarteriektomie von Koronararterien, offen chirurgisch, an einer Koronararterie	36.11.00 ↔	Einfacher (aorto)koronarer Bypass, nach Technik und Material, n.n.bez.
36.03.14 ↔	Enderarteriektomie von Koronararterien, offen chirurgisch, an mehreren Koronararterie	36.11.21 ↔	Einfacher (aorto)koronarer Bypass, offen chirurgisch (Thorakotomie, Minithorakotomie, Sternotomie), mit autogener Arterie, A. radialis
36.03.15 ↔	Enderarteriektomie von Koronararterien mit Patch Graft, offen chirurgisch, an einer Koronararterie	36.11.22 ↔	Einfacher (aorto)koronarer Bypass, offen chirurgisch (Thorakotomie, Minithorakotomie, Sternotomie), mit autogener Arterie, A. mammaria interna (A. thoracica interna)
36.03.16 ↔	Enderarteriektomie von Koronararterien mit Patch Graft, offen chirurgisch, an mehreren Koronararterie	36.11.23 ↔	Einfacher (aorto)koronarer Bypass, offen chirurgisch (Thorakotomie, Minithorakotomie, Sternotomie), mit autogener Arterie, freies A. mammaria interna [A. thoracica interna] Transplantat [IMA-Transplantat]
36.03.21 ↔	Enderarteriektomie von Koronararterien, offen chirurgisch, mit Implantation von Stents ohne Medikamentenfreisetzung, in einer Koronararterie	36.11.24 ↔	Einfacher (aorto)koronarer Bypass, offen chirurgisch (Thorakotomie, Minithorakotomie, Sternotomie), mit autogener Arterie, A. abdominalis
36.03.22 ↔	Enderarteriektomie von Koronararterien, offen chirurgisch, mit Implantation von Stents ohne Medikamentenfreisetzung, in mehreren Koronararterien	36.11.25 ↔	Einfacher (aorto)koronarer Bypass, offen chirurgisch (Thorakotomie, Minithorakotomie, Sternotomie), mit autogener Arterie, sonstige Arterie
36.03.31 ↔	Enderarteriektomie von Koronararterien, offen chirurgisch, mit Implantation von selbstexpandierenden Stents ohne Medikamentenfreisetzung, in einer Koronararterie	36.11.26 ↔	Einfacher (aorto)koronarer Bypass, offen chirurgisch (Thorakotomie, Minithorakotomie, Sternotomie), mit autogener Vene, ohne externes Stabilisierungsnetz
36.03.32 ↔	Enderarteriektomie von Koronararterien, offen chirurgisch, mit Implantation von selbstexpandierenden Stents ohne Medikamentenfreisetzung, in mehreren Koronararterien	36.11.27 ↔	Einfacher (aorto)koronarer Bypass, offen chirurgisch (Thorakotomie, Minithorakotomie, Sternotomie), mit autogener Vene, mit externem Stabilisierungsnetz
36.03.41 ↔	Enderarteriektomie von Koronararterien, offen chirurgisch, mit Implantation eines Bifurkationsstents, ohne Medikamentenfreisetzung	36.11.28 ↔	Einfacher (aorto)koronarer Bypass, offen chirurgisch (Thorakotomie, Minithorakotomie, Sternotomie), mit Xenotransplantat
36.03.42 ↔	Enderarteriektomie von Koronararterien, offen chirurgisch, mit Implantation von gecoverten Stents ohne Medikamentenfreisetzung, in einer Koronararterie	36.11.2A ↔	Einfacher (aorto)koronarer Bypass, offen chirurgisch (Thorakotomie, Minithorakotomie, Sternotomie), mit Gefäßprothese
36.03.43 ↔	Enderarteriektomie von Koronararterien, offen chirurgisch, mit Implantation von gecoverten Stents ohne Medikamentenfreisetzung, in mehreren Koronararterien	36.11.31 ↔	Einfacher (aorto)koronarer Bypass, minimalinvasiv, mit autogener Arterie, A. radialis
36.03.51 ↔	Enderarteriektomie von Koronararterien, offen chirurgisch, mit Implantation von Stents mit Medikamentenfreisetzung, in einer Koronararterie	36.11.32 ↔	Einfacher (aorto)koronarer Bypass, minimalinvasiv, mit autogener Arterie, A. mammaria interna (A. thoracica interna)
36.03.52 ↔	Enderarteriektomie von Koronararterien, offen chirurgisch, mit Implantation von Stents mit Medikamentenfreisetzung, in mehreren Koronararterien	36.11.33 ↔	Einfacher (aorto)koronarer Bypass, minimalinvasiv, mit autogener Arterie, freies A. mammaria interna [A. thoracica interna] Transplantat [IMA-Transplantat]
36.03.61 ↔	Enderarteriektomie von Koronararterien, offen chirurgisch, mit Implantation von selbstexpandierenden Stents mit Medikamentenfreisetzung, in einer Koronararterie	36.11.34 ↔	Einfacher (aorto)koronarer Bypass, minimalinvasiv, mit autogener Arterie, A. abdominalis
36.03.62 ↔	Enderarteriektomie von Koronararterien, offen chirurgisch, mit Implantation von selbstexpandierenden Stents mit Medikamentenfreisetzung, in mehreren Koronararterien	36.11.35 ↔	Einfacher (aorto)koronarer Bypass, minimalinvasiv, mit autogener Arterie, sonstige Arterie
36.03.71 ↔	Enderarteriektomie von Koronararterien, offen chirurgisch, mit Implantation eines Bifurkationsstents mit Medikamentenfreisetzung	36.11.36 ↔	Einfacher (aorto)koronarer Bypass, minimalinvasiv, mit autogener Vene, ohne externes Stabilisierungsnetz
36.03.72 ↔	Enderarteriektomie von Koronararterien, offen chirurgisch, mit Implantation von gecoverten Stents mit Medikamentenfreisetzung, in einer Koronararterie	36.11.37 ↔	Einfacher (aorto)koronarer Bypass, minimalinvasiv, mit autogener Vene, mit externem Stabilisierungsnetz
36.03.73 ↔	Enderarteriektomie von Koronararterien, offen chirurgisch, mit Implantation von gecoverten Stents mit Medikamentenfreisetzung, in mehreren Koronararterien	36.11.38 ↔	Einfacher (aorto)koronarer Bypass, minimalinvasiv, mit Xenotransplantat
36.03.81 ↔	Enderarteriektomie von Koronararterien, offen chirurgisch, mit Implantation von beschichteten Stents in einer Koronararterie	36.11.3A ↔	Einfacher (aorto)koronarer Bypass, minimalinvasiv, mit Gefäßprothese
		36.11.99 ↔	Einfacher (aorto)koronarer Bypass, nach Technik und Material, sonstige
		36.12.00 ↔	Zweifacher (aorto)koronarer Bypass, nach Technik und Material, n.n.bez.
		36.12.21 ↔	Zweifacher (aorto)koronarer Bypass, offen chirurgisch (Thorakotomie, Minithorakotomie, Sternotomie), mit autogener Arterie, A. radialis

- 36.12.22 ↔ Zweifacher (aorto)koronarer Bypass, offen chirurgisch (Thorakotomie, Minithorakotomie, Sternotomie), mit autogener Arterie, A. mammaria interna (A. thoracica interna)
- 36.12.23 ↔ Zweifacher (aorto)koronarer Bypass, offen chirurgisch (Thorakotomie, Minithorakotomie, Sternotomie), mit autogener Arterie, freies A. mammaria interna [A. thoracica interna] Transplantat [IMA-Transplantat]
- 36.12.24 ↔ Zweifacher (aorto)koronarer Bypass, offen chirurgisch (Thorakotomie, Minithorakotomie, Sternotomie), mit autogener Arterie, A. abdominalis
- 36.12.25 ↔ Zweifacher (aorto)koronarer Bypass, offen chirurgisch (Thorakotomie, Minithorakotomie, Sternotomie), mit autogener Arterie, sonstige Arterie
- 36.12.26 ↔ Zweifacher (aorto)koronarer Bypass, offen chirurgisch (Thorakotomie, Minithorakotomie, Sternotomie), mit autogener Vene, ohne externes Stabilisierungsnetz
- 36.12.27 ↔ Zweifacher (aorto)koronarer Bypass, offen chirurgisch (Thorakotomie, Minithorakotomie, Sternotomie), mit autogener Vene, mit externem Stabilisierungsnetz
- 36.12.28 ↔ Zweifacher (aorto)koronarer Bypass, offen chirurgisch (Thorakotomie, Minithorakotomie, Sternotomie), mit Xenotransplantat
- 36.12.2A ↔ Zweifacher (aorto)koronarer Bypass, offen chirurgisch (Thorakotomie, Minithorakotomie, Sternotomie), mit Gefäßprothese
- 36.12.31 ↔ Zweifacher (aorto)koronarer Bypass, minimalinvasiv, mit autogener Arterie, A. radialis
- 36.12.32 ↔ Zweifacher (aorto)koronarer Bypass, minimalinvasiv, mit autogener Arterie, A. mammaria interna [A. thoracica interna]
- 36.12.33 ↔ Zweifacher (aorto)koronarer Bypass, minimalinvasiv, mit autogener Arterie, freies A. mammaria interna [A. thoracica interna] Transplantat [IMA-Transplantat]
- 36.12.34 ↔ Zweifacher (aorto)koronarer Bypass, minimalinvasiv, mit autogener Arterie, A. abdominalis
- 36.12.35 ↔ Zweifacher (aorto)koronarer Bypass, minimalinvasiv, mit autogener Arterie, sonstige Arterie
- 36.12.36 ↔ Zweifacher (aorto)koronarer Bypass, minimalinvasiv, mit autogener Vene, ohne externes Stabilisierungsnetz
- 36.12.37 ↔ Zweifacher (aorto)koronarer Bypass, minimalinvasiv, mit autogener Vene, mit externem Stabilisierungsnetz
- 36.12.38 ↔ Zweifacher (aorto)koronarer Bypass, minimalinvasiv, mit Xenotransplantat
- 36.12.3A ↔ Zweifacher (aorto)koronarer Bypass, minimalinvasiv, mit Gefäßprothese
- 36.12.99 ↔ Zweifacher (aorto)koronarer Bypass, nach Technik und Material, sonstige
- 36.13.00 ↔ Dreifacher (aorto)koronarer Bypass, nach Technik und Material, n.n.bez.
- 36.13.21 ↔ Dreifacher (aorto)koronarer Bypass, offen chirurgisch (Thorakotomie, Minithorakotomie, Sternotomie), mit autogener Arterie, A. radialis
- 36.13.22 ↔ Dreifacher (aorto)koronarer Bypass, offen chirurgisch (Thorakotomie, Minithorakotomie, Sternotomie), mit autogener Arterie, A. mammaria interna (A. thoracica interna)
- 36.13.23 ↔ Dreifacher (aorto)koronarer Bypass, offen chirurgisch (Thorakotomie, Minithorakotomie, Sternotomie), mit autogener Arterie, freies A. mammaria interna [A. thoracica interna] Transplantat [IMA-Transplantat]
- 36.13.24 ↔ Dreifacher (aorto)koronarer Bypass, offen chirurgisch (Thorakotomie, Minithorakotomie, Sternotomie), mit autogener Arterie, A. abdominalis
- 36.13.25 ↔ Dreifacher (aorto)koronarer Bypass, offen chirurgisch (Thorakotomie, Minithorakotomie, Sternotomie), mit autogener Arterie, sonstige Arterie
- 36.13.26 ↔ Dreifacher (aorto)koronarer Bypass, offen chirurgisch (Thorakotomie, Minithorakotomie, Sternotomie), mit autogener Vene, ohne externes Stabilisierungsnetz
- 36.13.27 ↔ Dreifacher (aorto)koronarer Bypass, offen chirurgisch (Thorakotomie, Minithorakotomie, Sternotomie), mit autogener Vene, mit externem Stabilisierungsnetz
- 36.13.28 ↔ Dreifacher (aorto)koronarer Bypass, offen chirurgisch (Thorakotomie, Minithorakotomie, Sternotomie), mit Xenotransplantat
- 36.13.2A ↔ Dreifacher (aorto)koronarer Bypass, offen chirurgisch (Thorakotomie, Minithorakotomie, Sternotomie), mit Gefäßprothese
- 36.13.31 ↔ Dreifacher (aorto)koronarer Bypass, minimalinvasiv, mit autogener Arterie, A. radialis
- 36.13.32 ↔ Dreifacher (aorto)koronarer Bypass, minimalinvasiv, mit autogener Arterie, A. mammaria interna (A. thoracica interna)
- 36.13.33 ↔ Dreifacher (aorto)koronarer Bypass, minimalinvasiv, mit autogener Arterie, freies A. mammaria interna [A. thoracica interna] Transplantat [IMA-Transplantat]
- 36.13.34 ↔ Dreifacher (aorto)koronarer Bypass, minimalinvasiv, mit autogener Arterie, A. abdominalis
- 36.13.35 ↔ Dreifacher (aorto)koronarer Bypass, minimalinvasiv, mit autogener Arterie, sonstige Arterie
- 36.13.36 ↔ Dreifacher (aorto)koronarer Bypass, minimalinvasiv, mit autogener Vene, ohne externes Stabilisierungsnetz
- 36.13.37 ↔ Dreifacher (aorto)koronarer Bypass, minimalinvasiv, mit autogener Vene, mit externem Stabilisierungsnetz
- 36.13.38 ↔ Dreifacher (aorto)koronarer Bypass, minimalinvasiv, mit Xenotransplantat
- 36.13.3A ↔ Dreifacher (aorto)koronarer Bypass, minimalinvasiv, mit Gefäßprothese
- 36.13.99 ↔ Dreifacher (aorto)koronarer Bypass, nach Technik und Material, sonstige
- 36.18.00 ↔ Vierfacher (aorto)koronarer Bypass, nach Technik und Material, n.n.bez.
- 36.18.11 ↔ Vierfacher (aorto)koronarer Bypass, offen chirurgisch (Thorakotomie, Minithorakotomie, Sternotomie), mit autogener Arterie, A. radialis
- 36.18.12 ↔ Vierfacher (aorto)koronarer Bypass, offen chirurgisch (Thorakotomie, Minithorakotomie, Sternotomie), mit autogener Arterie, A. mammaria interna [A. thoracica interna]
- 36.18.13 ↔ Vierfacher (aorto)koronarer Bypass, offen chirurgisch (Thorakotomie, Minithorakotomie, Sternotomie), mit autogener Arterie, freies A. mammaria interna [A. thoracica interna] Transplantat [IMA-Transplantat]
- 36.18.14 ↔ Vierfacher (aorto)koronarer Bypass, offen chirurgisch (Thorakotomie, Minithorakotomie, Sternotomie), mit autogener Arterie, A. abdominalis
- 36.18.15 ↔ Vierfacher (aorto)koronarer Bypass, offen chirurgisch (Thorakotomie, Minithorakotomie, Sternotomie), mit autogener Arterie, sonstige Arterie
- 36.18.16 ↔ Vierfacher (aorto)koronarer Bypass, offen chirurgisch (Thorakotomie, Minithorakotomie, Sternotomie), mit autogener Vene, ohne externes Stabilisierungsnetz
- 36.18.17 ↔ Vierfacher (aorto)koronarer Bypass, offen chirurgisch (Thorakotomie, Minithorakotomie, Sternotomie), mit autogener Vene, mit externem Stabilisierungsnetz

- 36.18.18 ↔ Vierfacher (aorto)koronarer Bypass, offen chirurgisch (Thorakotomie, Minithorakotomie, Sternotomie), mit Xenotransplantat
- 36.18.1A ↔ Vierfacher (aorto)koronarer Bypass, offen chirurgisch (Thorakotomie, Minithorakotomie, Sternotomie), mit Gefäßprothese
- 36.18.21 ↔ Vierfacher (aorto)koronarer Bypass, minimalinvasiv, mit autogener Arterie, A. radialis
- 36.18.22 ↔ Vierfacher (aorto)koronarer Bypass, minimalinvasiv, mit autogener Arterie, A. mammaria interna [A. thoracica interna]
- 36.18.23 ↔ Vierfacher (aorto)koronarer Bypass, minimalinvasiv, mit autogener Arterie, freies A. mammaria interna [A. thoracica interna] Transplantat [IMA-Transplantat]
- 36.18.24 ↔ Vierfacher (aorto)koronarer Bypass, minimalinvasiv, mit autogener Arterie, A. abdominalis
- 36.18.25 ↔ Vierfacher (aorto)koronarer Bypass, minimalinvasiv, mit autogener Arterie, sonstige Arterie
- 36.18.26 ↔ Vierfacher (aorto)koronarer Bypass, minimalinvasiv, mit autogener Vene, ohne externes Stabilisierungsnetz
- 36.18.27 ↔ Vierfacher (aorto)koronarer Bypass, minimalinvasiv, mit autogener Vene, mit externem Stabilisierungsnetz
- 36.18.28 ↔ Vierfacher (aorto)koronarer Bypass, minimalinvasiv, mit Xenotransplantat
- 36.18.2A ↔ Vierfacher (aorto)koronarer Bypass, minimalinvasiv, mit Gefäßprothese
- 36.18.99 ↔ Vierfacher (aorto)koronarer Bypass, nach Technik und Material, sonstige
- 36.19 ↔ Bypass-Anastomose zur Myokard-Revaskularisation, sonstige
- 36.1A.00 ↔ Fünffacher (aorto)koronarer Bypass, nach Technik und Material, n.n.bez.
- 36.1A.11 ↔ Fünffacher (aorto)koronarer Bypass, offen chirurgisch (Thorakotomie, Minithorakotomie, Sternotomie), mit autogener Arterie, A. radialis
- 36.1A.12 ↔ Fünffacher (aorto)koronarer Bypass, offen chirurgisch (Thorakotomie, Minithorakotomie, Sternotomie), mit autogener Arterie, A. mammaria interna [A. thoracica interna]
- 36.1A.13 ↔ Fünffacher (aorto)koronarer Bypass, offen chirurgisch (Thorakotomie, Minithorakotomie, Sternotomie), mit autogener Arterie, freies A. mammaria interna [A. thoracica interna] Transplantat [IMA-Transplantat]
- 36.1A.14 ↔ Fünffacher (aorto)koronarer Bypass, offen chirurgisch (Thorakotomie, Minithorakotomie, Sternotomie), mit autogener Arterie, A. abdominalis
- 36.1A.15 ↔ Fünffacher (aorto)koronarer Bypass, offen chirurgisch (Thorakotomie, Minithorakotomie, Sternotomie), mit autogener Arterie, sonstige Arterie
- 36.1A.16 ↔ Fünffacher (aorto)koronarer Bypass, offen chirurgisch (Thorakotomie, Minithorakotomie, Sternotomie), mit autogener Vene, ohne externes Stabilisierungsnetz
- 36.1A.17 ↔ Fünffacher (aorto)koronarer Bypass, offen chirurgisch (Thorakotomie, Minithorakotomie, Sternotomie), mit autogener Vene, mit externem Stabilisierungsnetz
- 36.1A.18 ↔ Fünffacher (aorto)koronarer Bypass, offen chirurgisch (Thorakotomie, Minithorakotomie, Sternotomie), mit Xenotransplantat
- 36.1A.1A ↔ Fünffacher (aorto)koronarer Bypass, offen chirurgisch (Thorakotomie, Minithorakotomie, Sternotomie), mit Gefäßprothese
- 36.1A.21 ↔ Fünffacher (aorto)koronarer Bypass, minimalinvasiv, mit autogener Arterie, A. radialis
- 36.1A.22 ↔ Fünffacher (aorto)koronarer Bypass, minimalinvasiv, mit autogener Arterie, A. mammaria interna [A. thoracica interna]
- 36.1A.23 ↔ Fünffacher (aorto)koronarer Bypass, minimalinvasiv, mit autogener Arterie, freies A. mammaria interna [A. thoracica interna] Transplantat [IMA-Transplantat]
- 36.1A.24 ↔ Fünffacher (aorto)koronarer Bypass, minimalinvasiv, mit autogener Arterie, A. abdominalis
- 36.1A.25 ↔ Fünffacher (aorto)koronarer Bypass, minimalinvasiv, mit autogener Arterie, sonstige Arterie
- 36.1A.26 ↔ Fünffacher (aorto)koronarer Bypass, minimalinvasiv, mit autogener Vene, ohne externes Stabilisierungsnetz
- 36.1A.27 ↔ Fünffacher (aorto)koronarer Bypass, minimalinvasiv, mit autogener Vene, mit externem Stabilisierungsnetz
- 36.1A.28 ↔ Fünffacher (aorto)koronarer Bypass, minimalinvasiv, mit Xenotransplantat
- 36.1A.2A ↔ Fünffacher (aorto)koronarer Bypass, minimalinvasiv, mit Gefäßprothese
- 36.1A.99 ↔ Fünffacher (aorto)koronarer Bypass, sonstige
- 36.1B.00 ↔ Sechs- und mehrfacher (aorto)koronarer Bypass, nach Technik und Material, n.n.bez.
- 36.1B.11 ↔ Sechs- und mehrfacher (aorto)koronarer Bypass, offen chirurgisch (Thorakotomie, Minithorakotomie, Sternotomie), mit autogener Arterie, A. radialis
- 36.1B.12 ↔ Sechs- und mehrfacher (aorto)koronarer Bypass, offen chirurgisch (Thorakotomie, Minithorakotomie, Sternotomie), mit autogener Arterie, A. mammaria interna [A. thoracica interna]
- 36.1B.13 ↔ Sechs- und mehrfacher (aorto)koronarer Bypass, offen chirurgisch (Thorakotomie, Minithorakotomie, Sternotomie), mit autogener Arterie, freies A. mammaria interna [A. thoracica interna] Transplantat [IMA-Transplantat]
- 36.1B.14 ↔ Sechs- und mehrfacher (aorto)koronarer Bypass, offen chirurgisch (Thorakotomie, Minithorakotomie, Sternotomie), mit autogener Arterie, A. abdominalis
- 36.1B.15 ↔ Sechs- und mehrfacher (aorto)koronarer Bypass, offen chirurgisch (Thorakotomie, Minithorakotomie, Sternotomie), mit autogener Arterie, sonstige Arterie
- 36.1B.16 ↔ Sechs- und mehrfacher (aorto)koronarer Bypass, offen chirurgisch (Thorakotomie, Minithorakotomie, Sternotomie), mit autogener Vene, ohne externes Stabilisierungsnetz
- 36.1B.17 ↔ Sechs- und mehrfacher (aorto)koronarer Bypass, offen chirurgisch (Thorakotomie, Minithorakotomie, Sternotomie), mit autogener Vene, mit externem Stabilisierungsnetz
- 36.1B.18 ↔ Sechs- und mehrfacher (aorto)koronarer Bypass, offen chirurgisch (Thorakotomie, Minithorakotomie, Sternotomie), mit Xenotransplantat
- 36.1B.1A ↔ Sechs- und mehrfacher (aorto)koronarer Bypass, offen chirurgisch (Thorakotomie, Minithorakotomie, Sternotomie), mit Gefäßprothese
- 36.1B.21 ↔ Sechs- und mehrfacher (aorto)koronarer Bypass, minimalinvasiv, mit autogener Arterie, A. radialis
- 36.1B.22 ↔ Sechs- und mehrfacher (aorto)koronarer Bypass, minimalinvasiv, mit autogener Arterie, A. mammaria interna [A. thoracica interna]
- 36.1B.23 ↔ Sechs- und mehrfacher (aorto)koronarer Bypass, minimalinvasiv, mit autogener Arterie, freies A. mammaria interna [A. thoracica interna] Transplantat [IMA-Transplantat]
- 36.1B.24 ↔ Sechs- und mehrfacher (aorto)koronarer Bypass, minimalinvasiv, mit autogener Arterie, A. abdominalis
- 36.1B.25 ↔ Sechs- und mehrfacher (aorto)koronarer Bypass, minimalinvasiv, mit autogener Arterie, sonstige Arterie
- 36.1B.26 ↔ Sechs- und mehrfacher (aorto)koronarer Bypass, minimalinvasiv, mit autogener Vene, ohne externes Stabilisierungsnetz

36.1B.27 ↔	Sechs- und mehrfacher (aorto)koronarer Bypass, minimalinvasiv, mit autogener Vene, mit externem Stabilisierungsnetz	36.39.00 ↔	Sonstige Herz-Revaskularisation, n.n.bez.
36.1B.28 ↔	Sechs- und mehrfacher (aorto)koronarer Bypass, minimalinvasiv, mit Xenotransplantat	36.39.11 ↔	Revision eines Koronararterienbypass
36.1B.2A ↔	Sechs- und mehrfacher (aorto)koronarer Bypass, minimalinvasiv, mit Gefäßprothese	36.39.13 ↔	Transposition von Koronararterien
36.1B.99 ↔	Sechs- und mehrfacher (aorto)koronarer Bypass, nach Technik und Material, sonstige	36.39.99 ↔	Sonstige Herz-Revaskularisation, sonstige
36.2 ↔	Myokard-Revaskularisation mit Arterien-Implantat	36.91 ↔	Korrektur eines Koronargefäß-Aneurysmas
36.32 ↔	Sonstige transmyokardiale Revaskularisation	36.99.00 ↔	Sonstige Operationen an Herzgefäßen n.n.bez.
36.33 ↔	Endoskopische transmyokardiale Revaskularisation	36.99.20 ↔	Operationen bei kongenitalen Anomalien der Herzgefäße
		36.99.30 ↔	Rekonstruktion des Koronarostiums
		36.99.40 ↔	Sympathektomie der Koronararterien
		36.99.99 ↔	Sonstige Operationen an Herzgefäßen, sonstige

Prozedur F98-3

99.B7.14 †↔	Intensivmedizinische Komplexbehandlung, 361 bis 552 Aufwandspunkte	99.B7.4A †↔	Intensivmedizinische Komplexbehandlung im Kindesalter (Basisprozedur), 1177 bis 1470 Aufwandspunkte
99.B7.15 †↔	Intensivmedizinische Komplexbehandlung, 553 bis 828 Aufwandspunkte	99.B7.4B †↔	Intensivmedizinische Komplexbehandlung im Kindesalter (Basisprozedur), 1471 bis 1764 Aufwandspunkte
99.B7.16 †↔	Intensivmedizinische Komplexbehandlung, 829 bis 1104 Aufwandspunkte	99.B7.4C †↔	Intensivmedizinische Komplexbehandlung im Kindesalter (Basisprozedur), 1765 bis 2058 Aufwandspunkte
99.B7.17 †↔	Intensivmedizinische Komplexbehandlung, 1105 bis 1380 Aufwandspunkte	99.B7.4D †↔	Intensivmedizinische Komplexbehandlung im Kindesalter (Basisprozedur), 2059 bis 2352 Aufwandspunkte
99.B7.18 †↔	Intensivmedizinische Komplexbehandlung, 1381 bis 1656 Aufwandspunkte	99.B7.4E †↔	Intensivmedizinische Komplexbehandlung im Kindesalter (Basisprozedur), 2353 bis 2646 Aufwandspunkte
99.B7.1A †↔	Intensivmedizinische Komplexbehandlung, 1657 bis 1932 Aufwandspunkte	99.B7.4F †↔	Intensivmedizinische Komplexbehandlung im Kindesalter (Basisprozedur), 2647 bis 2940 Aufwandspunkte
99.B7.1B †↔	Intensivmedizinische Komplexbehandlung, 1933 bis 2208 Aufwandspunkte	99.B7.4G †↔	Intensivmedizinische Komplexbehandlung im Kindesalter (Basisprozedur), 2941 bis 3430 Aufwandspunkte
99.B7.1C †↔	Intensivmedizinische Komplexbehandlung, 2209 bis 2484 Aufwandspunkte	99.B7.4H †↔	Intensivmedizinische Komplexbehandlung im Kindesalter (Basisprozedur), 3431 bis 3920 Aufwandspunkte
99.B7.1D †↔	Intensivmedizinische Komplexbehandlung, 2485 bis 2760 Aufwandspunkte	99.B7.4I †↔	Intensivmedizinische Komplexbehandlung im Kindesalter (Basisprozedur), 3921 bis 4410 Aufwandspunkte
99.B7.1E †↔	Intensivmedizinische Komplexbehandlung, 2761 bis 3220 Aufwandspunkte	99.B7.4J †↔	Intensivmedizinische Komplexbehandlung im Kindesalter (Basisprozedur), 4411 bis 4900 Aufwandspunkte
99.B7.1F †↔	Intensivmedizinische Komplexbehandlung, 3221 bis 3680 Aufwandspunkte	99.B7.4K †↔	Intensivmedizinische Komplexbehandlung im Kindesalter (Basisprozedur), 4901 bis 5880 Aufwandspunkte
99.B7.1G †↔	Intensivmedizinische Komplexbehandlung, 3681 bis 4600 Aufwandspunkte	99.B7.4L †↔	Intensivmedizinische Komplexbehandlung im Kindesalter (Basisprozedur), 5881 bis 6860 Aufwandspunkte
99.B7.1H †↔	Intensivmedizinische Komplexbehandlung, 4601 bis 5520 Aufwandspunkte	99.B7.4M †↔	Intensivmedizinische Komplexbehandlung im Kindesalter (Basisprozedur), 6861 bis 7840 Aufwandspunkte
99.B7.1I †↔	Intensivmedizinische Komplexbehandlung, 5521 bis 7360 Aufwandspunkte	99.B7.4N †↔	Intensivmedizinische Komplexbehandlung im Kindesalter (Basisprozedur), 7841 bis 9800 Aufwandspunkte
99.B7.1J †↔	Intensivmedizinische Komplexbehandlung, 7361 bis 9200 Aufwandspunkte	99.B7.4O †↔	Intensivmedizinische Komplexbehandlung im Kindesalter (Basisprozedur), 9801 bis 11760 Aufwandspunkte
99.B7.1K †↔	Intensivmedizinische Komplexbehandlung, 9201 bis 11040 Aufwandspunkte	99.B7.4P †↔	Intensivmedizinische Komplexbehandlung im Kindesalter (Basisprozedur), 11761 bis 13720 Aufwandspunkte
99.B7.1L †↔	Intensivmedizinische Komplexbehandlung, 11041 bis 13800 Aufwandspunkte	99.B7.4Q †↔	Intensivmedizinische Komplexbehandlung im Kindesalter (Basisprozedur), 13721 bis 16660 Aufwandspunkte
99.B7.1M †↔	Intensivmedizinische Komplexbehandlung, 13801 bis 16560 Aufwandspunkte	99.B7.4R †↔	Intensivmedizinische Komplexbehandlung im Kindesalter (Basisprozedur), 16661 bis 19600 Aufwandspunkte
99.B7.1N †↔	Intensivmedizinische Komplexbehandlung, 16561 bis 19320 Aufwandspunkte		
99.B7.1O †↔	Intensivmedizinische Komplexbehandlung, 19321 und mehr Aufwandspunkte		
99.B7.44 †↔	Intensivmedizinische Komplexbehandlung im Kindesalter (Basisprozedur), 197 bis 392 Aufwandspunkte		
99.B7.45 †↔	Intensivmedizinische Komplexbehandlung im Kindesalter (Basisprozedur), 393 bis 588 Aufwandspunkte		
99.B7.46 †↔	Intensivmedizinische Komplexbehandlung im Kindesalter (Basisprozedur), 589 bis 784 Aufwandspunkte		
99.B7.47 †↔	Intensivmedizinische Komplexbehandlung im Kindesalter (Basisprozedur), 785 bis 980 Aufwandspunkte		
99.B7.48 †↔	Intensivmedizinische Komplexbehandlung im Kindesalter (Basisprozedur), 981 bis 1176 Aufwandspunkte		

- 99.B7.4S †↔ Intensivmedizinische Komplexbehandlung im Kindesalter (Basisprozedur), 19601 und mehr Aufwandspunkte
- 99.B7.54 †↔ Intensivmedizinische Komplexbehandlung im Neugeborenenalter (Basisprozedur), 197 bis 392 Aufwandspunkte
- 99.B7.55 †↔ Intensivmedizinische Komplexbehandlung im Neugeborenenalter (Basisprozedur), 393 bis 588 Aufwandspunkte
- 99.B7.56 †↔ Intensivmedizinische Komplexbehandlung im Neugeborenenalter (Basisprozedur), 589 bis 784 Aufwandspunkte
- 99.B7.57 †↔ Intensivmedizinische Komplexbehandlung im Neugeborenenalter (Basisprozedur), 785 bis 980 Aufwandspunkte
- 99.B7.58 †↔ Intensivmedizinische Komplexbehandlung im Neugeborenenalter (Basisprozedur), 981 bis 1176 Aufwandspunkte
- 99.B7.5A †↔ Intensivmedizinische Komplexbehandlung im Neugeborenenalter (Basisprozedur), 1177 bis 1470 Aufwandspunkte
- 99.B7.5B †↔ Intensivmedizinische Komplexbehandlung im Neugeborenenalter (Basisprozedur), 1471 bis 1764 Aufwandspunkte
- 99.B7.5C †↔ Intensivmedizinische Komplexbehandlung im Neugeborenenalter (Basisprozedur), 1765 bis 2058 Aufwandspunkte
- 99.B7.5D †↔ Intensivmedizinische Komplexbehandlung im Neugeborenenalter (Basisprozedur), 2059 bis 2352 Aufwandspunkte
- 99.B7.5E †↔ Intensivmedizinische Komplexbehandlung im Neugeborenenalter (Basisprozedur), 2353 bis 2646 Aufwandspunkte
- 99.B7.5F †↔ Intensivmedizinische Komplexbehandlung im Neugeborenenalter (Basisprozedur), 2647 bis 2940 Aufwandspunkte
- 99.B7.5G †↔ Intensivmedizinische Komplexbehandlung im Neugeborenenalter (Basisprozedur), 2941 bis 3430 Aufwandspunkte
- 99.B7.5H †↔ Intensivmedizinische Komplexbehandlung im Neugeborenenalter (Basisprozedur), 3431 bis 3920 Aufwandspunkte
- 99.B7.5I †↔ Intensivmedizinische Komplexbehandlung im Neugeborenenalter (Basisprozedur), 3921 bis 4410 Aufwandspunkte
- 99.B7.5J †↔ Intensivmedizinische Komplexbehandlung im Neugeborenenalter (Basisprozedur), 4411 bis 4900 Aufwandspunkte
- 99.B7.5K †↔ Intensivmedizinische Komplexbehandlung im Neugeborenenalter (Basisprozedur), 4901 bis 5880 Aufwandspunkte
- 99.B7.5L †↔ Intensivmedizinische Komplexbehandlung im Neugeborenenalter (Basisprozedur), 5881 bis 6860 Aufwandspunkte
- 99.B7.5M †↔ Intensivmedizinische Komplexbehandlung im Neugeborenenalter (Basisprozedur), 6861 bis 7840 Aufwandspunkte
- 99.B7.5N †↔ Intensivmedizinische Komplexbehandlung im Neugeborenenalter (Basisprozedur), 7841 bis 9800 Aufwandspunkte
- 99.B7.5O †↔ Intensivmedizinische Komplexbehandlung im Neugeborenenalter (Basisprozedur), 9801 bis 11760 Aufwandspunkte
- 99.B7.5P †↔ Intensivmedizinische Komplexbehandlung im Neugeborenenalter (Basisprozedur), 11761 bis 13720 Aufwandspunkte
- 99.B7.5Q †↔ Intensivmedizinische Komplexbehandlung im Neugeborenenalter (Basisprozedur), 13721 bis 16660 Aufwandspunkte
- 99.B7.5R †↔ Intensivmedizinische Komplexbehandlung im Neugeborenenalter (Basisprozedur), 16661 bis 19600 Aufwandspunkte
- 99.B7.5S †↔ Intensivmedizinische Komplexbehandlung im Neugeborenenalter (Basisprozedur), 19601 und mehr Aufwandspunkte

Prozedur F98-4

- 39.71.00 ↔ Endovaskuläre Implantation eines Stent-Grafts [Stent-Prothesen] an der abdominalen Aorta, n.n.bez.
- 39.71.09 ↔ Endovaskuläre Implantation eines Stent-Grafts [Stent-Prothesen] an der abdominalen Aorta, sonstige
- 39.71.21 ↔ Endovaskuläre Implantation in die Aorta abdominalis von Stent-Grafts [Stent-Prothesen], ohne Öffnung
- 39.71.22 ↔ Endovaskuläre Implantation in die Aorta abdominalis von Stent-Grafts [Stent-Prothesen], mit 1 Öffnung
- 39.71.23 ↔ Endovaskuläre Implantation in die Aorta abdominalis von Stent-Grafts [Stent-Prothesen], mit 2 Öffnungen
- 39.71.24 ↔ Endovaskuläre Implantation in die Aorta abdominalis von Stent-Grafts [Stent-Prothesen], mit 3 Öffnungen
- 39.71.25 ↔ Endovaskuläre Implantation in die Aorta abdominalis von Stent-Grafts [Stent-Prothesen], mit 4 und mehr Öffnungen
- 39.71.31 ↔ Endovaskuläre Implantation in die Aorta abdominalis von Stent-Grafts [Stent-Prothesen], mit Versorgung eines Gefässabganges in Parallelgraft-Technik
- 39.71.32 ↔ Endovaskuläre Implantation in die Aorta abdominalis von Stent-Grafts [Stent-Prothesen], mit Versorgung von zwei oder mehr Gefässabgängen in Parallelgraft-Technik
- 39.73.00 ↔ Endovaskuläre Implantation eines Stent-Grafts [Stent-Prothesen] an der Aorta ascendens, dem Aortenbogen, der thorakalen und thorakoabdominalen Aorta, n.n.bez.
- 39.73.09 ↔ Endovaskuläre Implantation eines Stent-Grafts [Stent-Prothesen] an der Aorta ascendens, dem Aortenbogen, der thorakalen und thorakoabdominalen Aorta, sonstige
- 39.73.31 ↔ Endovaskuläre Implantation in die Aorta thoracica von Stent-Grafts [Stent-Prothesen], ohne Öffnung
- 39.73.32 ↔ Endovaskuläre Implantation in die Aorta thoracica von Stent-Grafts [Stent-Prothesen], mit 1 Öffnung
- 39.73.33 ↔ Endovaskuläre Implantation in die Aorta thoracica von Stent-Grafts [Stent-Prothesen], mit 2 Öffnungen
- 39.73.34 ↔ Endovaskuläre Implantation in die Aorta thoracica von Stent-Grafts [Stent-Prothesen], mit 3 Öffnungen
- 39.73.35 ↔ Endovaskuläre Implantation in die Aorta thoracica von Stent-Grafts [Stent-Prothesen], mit 4 und mehr Öffnungen
- 39.73.36 ↔ Endovaskuläre Implantation in die Aorta thoracica von Stent-Grafts [Stent-Prothesen], mit Versorgung eines Gefässabganges in Parallelgraft-Technik
- 39.73.37 ↔ Endovaskuläre Implantation in die Aorta thoracica von Stent-Grafts [Stent-Prothesen], mit Versorgung von 2 und mehr Gefässabgängen in Parallelgraft-Technik
- 39.73.41 ↔ Endovaskuläre Implantation in die Aorta thoracoabdominalis von Stent-Grafts [Stent-Prothesen], ohne Öffnung
- 39.73.42 ↔ Endovaskuläre Implantation in die Aorta thoracoabdominalis von Stent-Grafts [Stent-Prothesen], mit 1 Öffnung

- | | |
|--|---|
| 39.73.43 ↔ Endovaskuläre Implantation in die Aorta thoracoabdominalis von Stent-Grafts [Stent-Prothesen], mit 2 Öffnungen | 39.73.52 ↔ Endovaskuläre Implantation in die Aorta ascendens und den Aortenbogen von Stent-Grafts [Stent-Prothesen], mit 1 Öffnung |
| 39.73.44 ↔ Endovaskuläre Implantation in die Aorta thoracoabdominalis von Stent-Grafts [Stent-Prothesen], mit 3 Öffnungen | 39.73.53 ↔ Endovaskuläre Implantation in die Aorta ascendens und den Aortenbogen von Stent-Grafts [Stent-Prothesen], mit 2 Öffnungen |
| 39.73.45 ↔ Endovaskuläre Implantation in die Aorta thoracoabdominalis von Stent-Grafts [Stent-Prothesen], mit 4 und mehr Öffnungen | 39.73.54 ↔ Endovaskuläre Implantation in die Aorta ascendens und den Aortenbogen von Stent-Grafts [Stent-Prothesen], mit 3 und mehr Öffnungen |
| 39.73.46 ↔ Endovaskuläre Implantation in die Aorta thoracoabdominalis von Stent-Grafts [Stent-Prothesen], mit Versorgung eines Gefässabganges in Parallelgraft-Technik | 39.73.55 ↔ Endovaskuläre Implantation in die Aorta ascendens und den Aortenbogen von Stent-Grafts [Stent-Prothesen], mit Versorgung eines Gefässabganges in Parallelgraft-Technik |
| 39.73.47 ↔ Endovaskuläre Implantation in die Aorta thoracoabdominalis von Stent-Grafts [Stent-Prothesen], mit Versorgung von 2 und mehr Gefässabgänge in Parallelgraft-Technik | 39.73.56 ↔ Endovaskuläre Implantation in die Aorta ascendens und den Aortenbogen von Stent-Grafts [Stent-Prothesen], mit Versorgung von 2 und mehr Gefässabgänge in Parallelgraft-Technik |
| 39.73.51 ↔ Endovaskuläre Implantation in die Aorta ascendens und den Aortenbogen von Stent-Grafts [Stent-Prothesen], ohne Öffnung | |

Prozedur F98-5

- | | |
|--|---|
| 37.8A.00 ↔ Implantation eines permanenten Herzschrittmachers, n.n.bez. | 37.8A.31 ↔ Implantation eines Resynchronisationsherzschrittmacher [CRT-P] |
| 37.8A.09 ↔ Implantation eines permanenten Herzschrittmachers, sonstige | 37.8A.42 ↔ Implantation eines transvenösen, sondenlosen Herzschrittmachers, Einkammerstimulation |
| 37.8A.11 ↔ Implantation eines Einkammer-Schrittmachers | 37.8A.43 ↔ Implantation eines transvenösen, sondenlosen Herzschrittmachers, Zweikammerstimulation |
| 37.8A.21 ↔ Implantation eines Zweikammer-Schrittmachers, ohne antitachykarde Stimulation | 37.8A.44 ↔ Implantation eines transvenösen, sondenlosen Herzschrittmachers, Einkammerstimulation mit AV-Synchronisation |
| 37.8A.22 ↔ Implantation eines Zweikammer-Schrittmachers, mit antitachykarde Stimulation | |

Prozedur F98-6

- | | |
|---|--|
| 37.7A.00 ↔ Implantation einer Elektrode am Herzen, n.n.bez. | 37.7A.31 ↔ Implantation einer transvenösen Schockelektrode |
| 37.7A.09 ↔ Implantation einer Elektrode am Herzen, sonstige | 37.7A.32 ↔ Implantation einer subkutanen Schockelektrode |
| 37.7A.11 ↔ Implantation einer transvenösen Ventrikelektrode | 37.7A.33 ↔ Implantation einer subkutanen Schockelektrode zur Verwendung mit einem subkutanen Defibrillatorsystem |
| 37.7A.12 ↔ Implantation einer transvenösen Ventrikelektrode mit atrialem Sensing | 37.7A.51 ↔ Implantation eines Drucksensors am Herzen |
| 37.7A.13 ↔ Implantation einer transvenösen Vorhofelektrode | 39.A1.21 ↔ Platzierung einer Elektrode zur direkten Stimulation des intrakardialen Leitungssystems (His Bundle Pacing) |
| 37.7A.14 ↔ Implantation einer transvenösen Elektrode auf dem linken Ventrikel durch den Koronarsinus | 39.D1.11 ↔ Implantation eines Drucksensors in die Pulmonalarterie |
| 37.7A.21 ↔ Implantation einer Elektrode am Epikard, durch Thorakotomie und Sternotomie, offen chirurgisch | |
| 37.7A.22 ↔ Implantation einer Elektrode am Epikard über einen subxyphoidalen Zugang, offen chirurgisch | |
| 37.7A.23 ↔ Implantation einer Elektrode am Epikard, thorakoskopisch | |

Prozedur F98-7

- | | |
|--|---|
| 37.7A.51 ↔ Implantation eines Drucksensors am Herzen | 39.D1.11 ↔ Implantation eines Drucksensors in die Pulmonalarterie |
|--|---|

Prozedur F98-8

- | | |
|---|---|
| 37.8A.42 ↔ Implantation eines transvenösen, sondenlosen Herzschrittmachers, Einkammerstimulation | 37.8A.44 ↔ Implantation eines transvenösen, sondenlosen Herzschrittmachers, Einkammerstimulation mit AV-Synchronisation |
| 37.8A.43 ↔ Implantation eines transvenösen, sondenlosen Herzschrittmachers, Zweikammerstimulation | |

Prozedur F98-9

35.51 ↔	Korrektur eines Vorhofseptumdefekts mit Prothese, offene Technik	35.98.19 ↔	Perkutan-transluminale Verschluss eines Vorhofseptumdefekts, sonstige
35.61 ↔	Korrektur eines Vorhofseptumdefekts mit Bio-Graft	37.90.09 ↔	Einsetzen von Vorrichtungen ins linke Herzohr, sonstige
35.98.11 ↔	Perkutan-transluminale Verschluss eines Vorhofseptumdefekts, mit 1 Verschlussdevice	37.90.10 ↔	Perkutaner Verschluss des linken Vorhofsohrs
35.98.12 ↔	Perkutan-transluminale Verschluss eines Vorhofseptumdefekts, mit 2 und mehr Verschlussdevices		

ADRG 901, 902**OR-Prozeduren ohne Bezug**

OR-Prozeduren ohne Bezug

DRGs 901A, 901B, 901C, 901D, 902Z